

RU
EN

Инструкция по эксплуатации
User instructions

CSNE 93 TV

CANDY

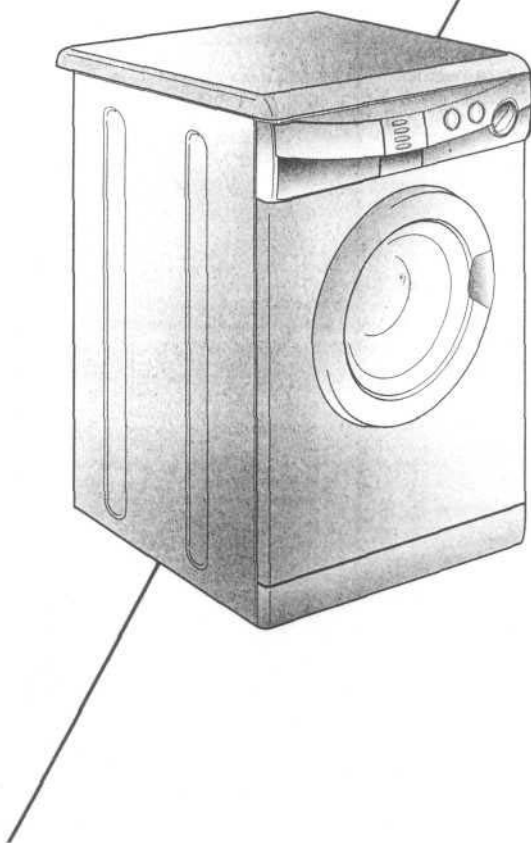

ПОЗДРАВЛЯЕМ!

Приобретя эту стиральную машину **Канди**, Вы решили не идти на компромисс: Вы желали лучшее.

Фирма Канди рада предложить Вам эту новую стиральную машину - плод многолетних научно-исследовательских работ и приобретенного на рынке, в тесном контакте с потребителем, опыта.

Вы выбрали качество, долговечность и широкие возможности, которые Вам предоставляет эта стиральная машина.

Кроме того Канди предлагает Вам широкую гамму электробытовой: стиральные машины, посудомоечные машины, стиральные машины с сушкой, кухонные плиты, микроволновые печи, духовки, варочные панели, холодильники, морозильники.

Спросите у Вашего продавца полный каталог продукции фирмы Канди.

Просим Вас внимательно ознакомиться с предупреждениями, содержащимися в этой книжке, которые дадут Вам важные сведения, касающиеся безопасности, установки, эксплуатации и обслуживания, некоторые полезные советы по лучшему использованию машины.

Бережно храните эту книжку инструкций для последующих консультаций.

При общении с фирмой Канди или с ее специалистами по техническому обслуживанию постоянно ссылайтесь на модель и номер G (если таковой имеется). Практически, ссылайтесь на все, что содержится в табличке.

OUR COMPLIMENTS

With the purchase of this Candy household appliance, you have shown that you will not accept compromises: you want only the best.

Candy is happy to present their new washing machine, the result of years of research and market experience through direct contact with Consumers, You have chosen the quality, durability and high performance that this washing machine offers.

Candy is also able to offer a vast range of other household appliances: washing machines, dishwashers, washer-dryers, cookers, microwave ovens, Traditional ovens and hobs, refrigerators and freezers.

Ask your local retailer for the complete catalogue of Candy products,

Please read this booklet carefully as it provides important guide lines for safe installation, use and maintenance and some useful advise for best results when using your washing machine.

Keep this booklet in a safe place for further consultation.

When contacting Candy or a Customer Services Centre always refer to the Model, No., and G number (if applicable of the appliance see panel),

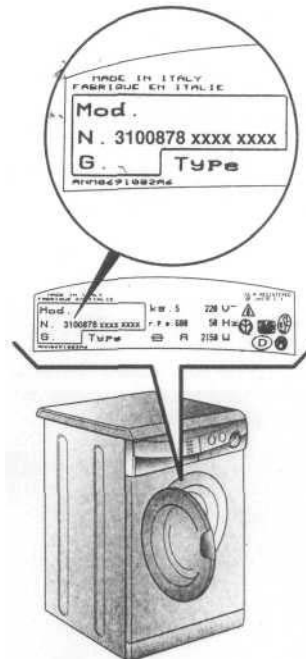
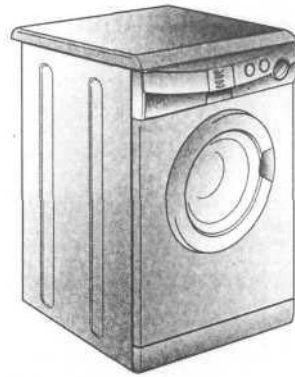

ПАРАГРАФ 1

ОБЩИЕ СВЕДЕНИЯ

При покупке убедитесь,
чтобы с машиной были:

- A) ИНСТРУКЦИЯ ПО
ЭКСПЛУАТАЦИИ НА
РУССКОМ ЯЗЫКЕ;
- B) АДРЕСА СЛУЖБ
ТЕХНИЧЕСКОГО
ОБСЛУЖИВАНИЯ;
- C) СЕРТИФИКАТ
ГАРАНТИИ;
- D) ЗАГЛУШКИ;
- E) ЖЕСТКОЕ
УСТРОЙСТВО ДЛЯ
ЗАГИБА СЛИВНОЙ
ТРУБЫ;

ХРАНИТЕ ИХ

Проверьте отсутствие
повреждений машины при
транспортировке. При
наличии повреждений
обратитесь в центр
техобслуживания Канди.

CHAPTER 1

GENERAL POINTS ON DELIVERY

On delivery, check that the
following are included with
the machine:

- A) INSTRUCTION MANUAL
- B) CUSTOMER SERVICE
ADDRESSES
- C) GUARANTEE
CERTIFICATES
- D) CAPS
- E) BEND FOR OUTLET TUBE

KEEP THEM IN A SAFE PLACE

Check that the machine has
not incurred damage during
transport. If this is the case,
contact your nearest Candy
Centre.

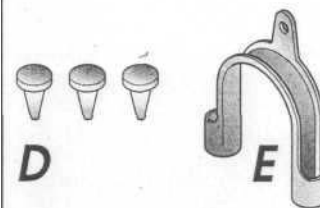
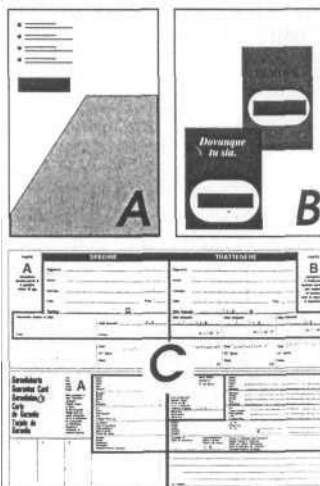
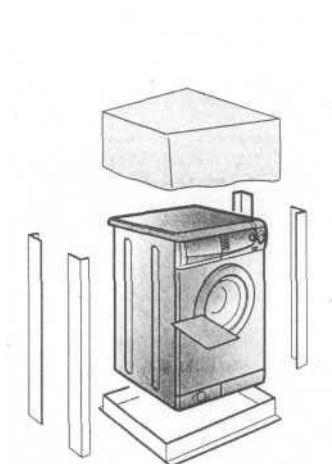

ПАРАГРАФ 2

ГАРАНТИЯ

Стиральная машина
снабжена гарантийным
сертификатом, который
позволяет Вам пользоваться
услугами технического
сервиса, за исключением
оплаты за вызов, в течение 1
года со дня покупки.

CHAPTER 2

GUARANTEE

The appliance is supplied
with a guarantee certificate
which allows free use of the
Technical Assistance Service.

ПАРАГРАФ 3

МЕРЫ БЕЗОПАСНОСТИ

ВНИМАНИЕ! ПРИ ЛЮБЫХ ОПЕРАЦИЯХ ЧИСТКИ И ТЕХНИЧЕСКОГО ОБСЛУЖИВАНИЯ СТИРАЛЬНОЙ МАШИНЫ:

- отключите стиральную машину от сети и выдерните штепсель из розетки;

- перекройте кран подачи воды;

- Канди** оснащает все свои машины кабелем с заземлением. Убедитесь в том, что электросеть имеет заземленный провод. В случае его отсутствия, необходимо обращаться к квалифицированному персоналу.

CE Аппаратура фирмы Канди соответствует нормам ЕЭС N 89/336, 73/23 на электрооборудование;

- не касайтесь стиральной машины влажными руками и ногами;

- не работайте со стиральной машиной босиком;

- не применяйте удлинители во влажных и сырых помещениях (ванная, душевая комната).

ВНИМАНИЕ! ТЕМПЕРАТУРА ВОДЫ ВО ВРЕМЯ СТИРКИ МОЖЕТ ДОСТИГАТЬ 90°C.

- прежде чем открыть крышку загрузочного люка, убедитесь в отсутствии воды в барабане.

CHAPTER 3

SAFETY MEASURES

IMPORTANT: FOR ALL CLEANING AND MAINTENANCE WORK

- Remove the plug

- Turn off the water inlet tap.

- All Candy appliances are earthed. Ensure that the main electricity circuit is earthed. Contact a qualified electrician if this is not the case.

CE This appliance complies with Directives 89/336/EEC, 73/23/EEC and following changes.

- Do not touch the appliance with wet or damp hands or feet.

- Do not use the appliance when bare-footed.

- Extreme care should be taken if extension leads are used in bathrooms or shower rooms. Avoid this where possible.

! WARNING: DURING THE WASHING CYCLE, THE WATER CAN REACH A TEMPERATURE OF 90°C.

- Before opening the washing machine door, ensure that there is no water in the drum.

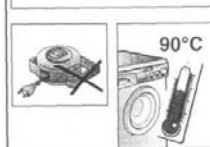
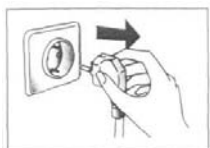

- не пользуйтесь тройниками и переходниками;

- не позволяйте детям, инвалидам пользоваться машиной без Вашего наблюдения;

- не тяните за кабель машины и саму машину для отключения ее от электросети;

- не оставляйте машину в условиях атмосферных воздействий (дождь, солнце и т.п.);

- при транспортировке не опирайте машину ее люком на тележку;

Важно!
В случае установки машины на полу, покрытом ковром или ворсистым покрытием, необходимо обратить внимание на то, чтобы вентиляционные отверстия расположенные снизу машины, не были закрыты ворсом.

- поднимайте машину вдвоем, как показано на рисунке;

- в случае неисправности или плохой работы машины, отключите ее, закройте кран подачи воды и не пользуйтесь ею. Для возможного ремонта обращайтесь только в центр техобслуживания Канди и требуйте использования оригинальных запчастей.

Несоблюдение этих норм может привести к нарушению безопасности машины;

- Если кабель питания поврежден, необходимо заменить его специальным кабелем, который можно найти в службе технического обеспечения.

- Do not use adaptors or multiple plugs.

- Do not allow the appliance to be used by children or the incompetent without due supervision.

- Do not pull the mains lead or the appliance itself to remove the plug from the socket.

- Do not leave the appliance exposed to atmospheric agents (rain, sun etc)

- In the case of removal, never lift the appliance by the knobs or detergent drawer.

- During transportation do not lean the door against the trolley.

Important!
When the appliance location is on carpet floors, attention must be paid so as to ensure that there is no obstruction to the bottom vents.

- Lift the appliance in pairs as illustrated in the diagram.

- In the case of failure and/or incorrect operation, turn the washing machine off, close the water inlet tap and do not tamper with the appliance. Contact a Candy Technical Assistance Centre for any repairs and ask for original Candy spare parts. Avoidance of these norms may compromise the safety of the appliance.

- Should the supply cord (mains cable) be damaged, this is to be replaced by a specific cable available from the after sales service centre.

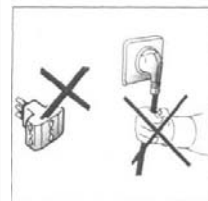

ПАРАГРАФ 4

CHAPTER 4

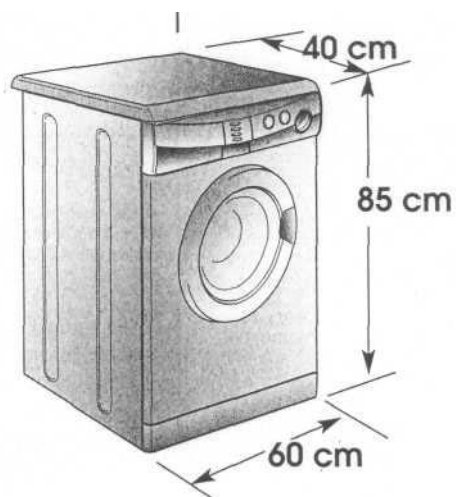

Загрузка (сухого белья)	MAXIMUM WASH LOAD DRY	kg	5
Нормальный уровень воды	NORMAL WATER LEVEL	l	8+15
Потребляемая мощность	POWER INPUT	W	2150
Потребление энергии (программа 2)	ENERGY CONSUMPTION (PROG. 2)	kWh	1,75
эл. предохранитель	POWER CURRENT FUSE AMP	A	10
Скорость вращения центрифуги (об/мин)	SPIN r.p.m.	Giri/min.	900
Давление в гидравлической системе	WATER PRESSURE	MPa	mm. 0,05 max. 0,8
Напряжение в сети	SUPPLY VOLTAGE	V	230

ПАРАГРАФ 5

CHAPTER 5

**СНЯТИЕ
УПАКОВКИ**

После того, как стиральную машину освободили от ее упаковки, необходимо проделать следующие операции:

1. Выкрутить центральный стержень А, 2 боковых болта С.

2. Выкрутить 2 стержня В. После проведения этой операции внутрь машины упадут две пластмассовые распорки.

3. Наклоняя машину, удалить указанные выше распорки.

4. Замаскировать имеющиеся отверстия заглушками, которые поставляются вместе с инструкцией.

ВНИМАНИЕ! НЕ ОСТАВЛЯЙТЕ ЭЛЕМЕНТЫ УПАКОВКИ ДЕТЯМ ДЛЯ ИГР.

**SETTING UP
INSTALLATION**

After taking the machine out of its packing, proceed as follows:

Work on the back side of the machine.

1) Unscrew the central rod A, the 2 side screws C and remove the bar D and the relevant plastic spacer.

2) Unscrew the two rods B and remove them. № 2 or N' 4 plastic spacers will fall inside the machine.

3) By tilting the machine, remove the above mentioned plastic spacers.

4) Stop the holes using the plugs that you will find inside the bag containing the instruction booklet.

WARNING: DO NOT LEAVE THE PACKAGING IN THE REACH OF CHILDREN AS IT IS A POTENTIAL SOURCE OF DANGER.

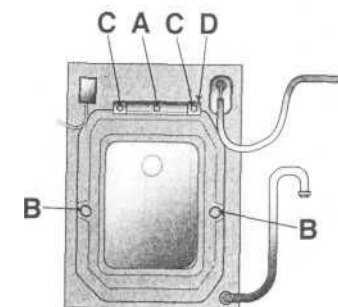

Закрепите лист гофрированного материала на дне, как показано на рисунке.

Присоедините трубу к водопроводному крану и к машине.

Прибор должен быть подсоединен к водопроводу при помощи новых соединительных шлангов. Не используйте старые шланги и соединения.

Внимание! Не открывайте водопроводный кран.

Придвиньте машину к стене, обращая внимание на то, чтобы отсутствовали перегибы, зажимы труб, закрепите сливную трубу на борту раковины или лучше к канализационной трубе с минимальной высотой над уровнем пола 50 см и диаметром больше диаметра сливной трубки. В случае необходимости используйте жесткое устройство для сгиба сливной трубы.

Fix the sheet of corrugated material on the bottom as shown in picture.

Connect the fill hose to the tap.

The appliance must be connected to the water mains using new hose-sets. The old hose-sets should not be reused.

**IMPORTANT:
DO NOT TURN THE TAP ON AT THIS TIME.**

Position the washing machine next to the wall, Hook the outlet tube to the edge of the bath tub, paying attention that there are no bends or contractions along the tube,

It is better to connect the discharge hose to a fixed outlet of a diameter greater than that of the outlet tube and at a height of min. 50 cm. If is necessary to use the plastic sleeve supplied.

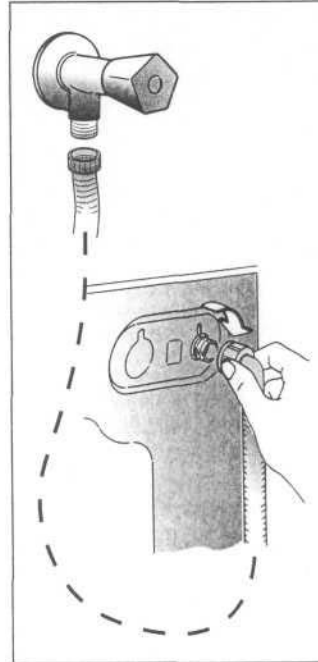
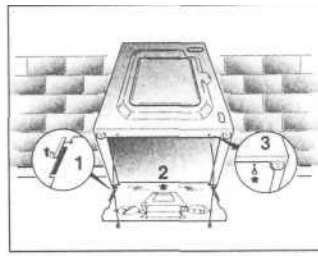

Установите машину по уровню с помощью передних ножек.

вращая ножку, поднимите или опустите машину до хорошей ее опоры на пол.

Убедитесь в том, чтобы клавиша вкл/выкл С не была нажата.

Убедитесь в том, чтобы все ручки находились в положении 0, а люк закрыт.

Включите вилку в розетку.

После подсоединения прибор должен быть расположен таким образом, чтобы розетка была доступной.

Use front feet to level the machine with the floor.

Rotate foot to raise or lower it until it stands firmly on the ground.

Ensure that the Off/On button (C) is not pressed.

Ensure that all the knobs are on the "0" position and that the door is closed.

Insert the plug.

After installation, the appliance must be positioned so that the plug is accessible.

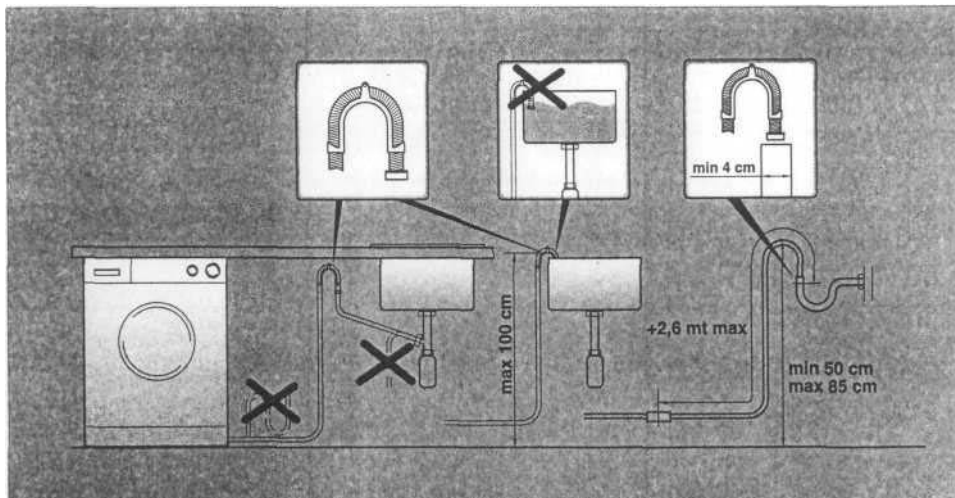
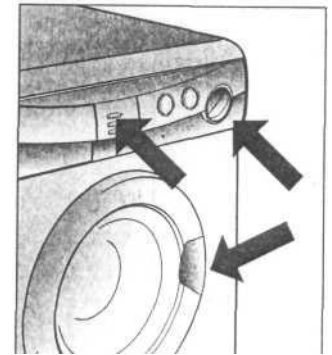
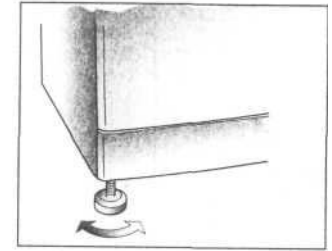

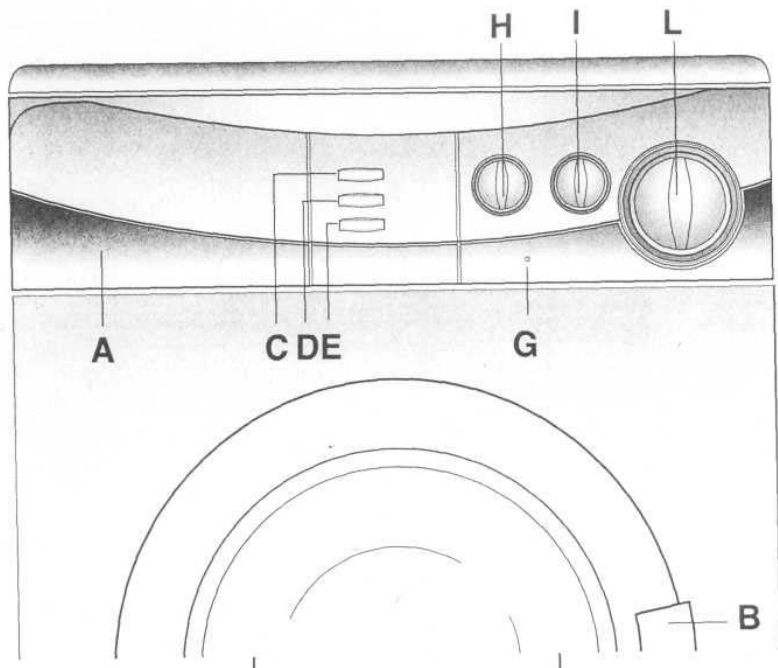
**Описаниекоманд**

Контейнер для моющих средств

Ручка открывания люка

Клавиша вкл/выкл

Кнопка БЕЗ СКЛАДОК

Клавиша "экстра полоскания"

индикатор блокировки дверцы люка

Регулятор скорости

Ручка регулировки температуры стирки

Ручка программ стирки

CONTROLS

Detergent drawer

Handle door

Off/On button

Crease guard button

Extra rinse button

Door locked indicator light

Spin speed control

Wash control temperature knob

Timer knob for wash programmes

A

B

C

D

E

G

H

1

L

НАЗНАЧЕНИЕ КНОПОК**Ручка открывания люка**

Для того, чтобы открыть люк, потяните ручку как показано на рис.

Внимание! Специальное устройство безопасности не позволяет немедленно открыть люк в конце стирки. В конце фазы отжима центрифугой следует подождать 2 минуты, прежде чем открыть люк.

ИНДИКАТОР БЛОКИРОВКИ ДВЕРЦЫ ЛЮКА

Индикатор блокировки двери светится когда дверца люка полностью закрыта (только после нажатия кнопки On/Off). По окончании цикла, когда индикатор погаснет, можно выключить машину и открыть дверцу люка.

Кнопка Вкл/Выкл**Кнопка БЕЗ СКЛАДОК**

Эта функция позволяет свести до минимума образование складок на одежде в процессе стирки путем выбора программы стирки и типа стираемого белья. Например, для смешанного типа белья эффект достигается таким образом: постепенное уменьшение температуры воды, при смене воды барабан не вращается, очень деликатный отжим - все это позволяет обойтись без глажения белья после стирки.

DESCRIPTION OF CONTROL**HANDLE DOOR**

To open the door turn the handle in the manner illustrated in fig.

IMPORTANT: A SPECIAL SAFETY DEVICE PREVENTS THE DOOR FROM OPENING AT THE END OF THE WASH/SPIN CYCLE. AT THE END OF THE SPIN PHASE WAIT UP TO 2 MINUTES BEFORE OPENING THE DOOR.

DOOR LOCKED INDICATOR LIGHT

Door locked indicator light is illuminated when the door is fully closed (only after that On/Off button is pressed). At the end of the cycle when the light will go out is possible switch off the appliance and open the door.

OFF/ON BUTTON**CREASE GUARD BUTTON**

The Crease Guard function minimizes creases as much as possible with a uniquely designed anti-crease system that is tailored to specific fabrics.
MIXED FABRICS - the water is gradually cooled throughout the final two rinses with no spinning and then a delicate spin assures the maximum relaxation of the fabrics.

B

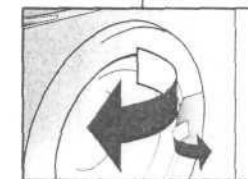

2 min.



G



C

D



Для деликатного белья, за исключением изделий из шерсти, фазы стирки следуют в том же порядке, что и при стирке смешанного белья, только уже без постепенного уменьшения температуры воды, да еще добавляется фаза отстоя воды в барабане после последнего полоскания.

При выборе программы для стирки "шерсти" или прочных тканей эта кнопка позволяет оставить белье в воде после последнего полоскания, чтобы волокна хорошенько расправились. По окончании циклов стирки прочных тканей, деликатных тканей или "шерсти" можно выполнять следующие операции:
 - Отжать кнопку БЕЗ СКЛАДОК чтобы остановить программу после слива воды или отжима.
 Или завершить цикл на этапе слива воды:
 - Выключить машину кнопкой ВКЛ/ВЫКЛ,
 - Установить программу Z
 - Включить машину кнопкой ВКЛШЫКЛ

DELICATE FABRICS - final two rinses with no spinning and then the fabrics are left in water until it is time to unload. When you are ready to unload, press the Crease Guard button - this will drain and spin ready for emptying

WOOLLENS - after the final rinse, the fabrics are left in water until it is time to unload. When you are ready to unload, press the Crease Guard button - this will drain and spin ready for emptying if you do not want to spin the clothes and activate drain only :-
 - Turn the appliance off by pressing the on / off button
 - Select Programme Z
 - Switch on the appliance again by pressing the on / off button

Клавиша "экстра полоскания"

Благодаря новой электронной системе при нажатии данной клавиши возможно выполнить новый специальный цикл полоскания. Большее количество воды на стадии полоскания и новая комбинация циклов вращения барабана с заливом и сливом воды позволяет получить исключительные результаты полоскания. Данная функция разработана для людей с нежной и чувствительной кожей, для которых даже малейшие остатки моющих средств могут вызвать раздражение и аллергическую реакцию. Выбор данной клавиши также рекомендуется для стирки детского и сильно загрязненного белья, при которой расходуются большие количества моющего средства, или при стирке полотенец, волокна которых имеют высокую способность удерживать в себе моющие средства. Данная клавиша не работает в программах стирки шерстяных тканей.

Extra rinse button

Thanks to the new electronic system, acting on the button is possible to effect a new special rinse cycle. The addition of a lot of more water and the new action combined of cycles of rotation of the drum with load and unloading of water, allow to get laundry perfectly rinsed. This function has been studied for the people with delicate and sensitive skin, for which also a least residue of detergent can cause irritations or allergies. It advises to also use this function for the children items and in case of washings of very dirty items, for which it is due to use a lot of detergent, or in the washing of towelling items whose fibers mostly have the tendency to hold The detergent.
 This button is not available in the Wool programmes.

E



Регулятор скорости

Можно вращать как по часовой, так и против часовой стрелки.

Цикл отжима является очень важным для подготовки к хорошей сушке выстиранного белья, поэтому машина имеет максимальную гибкость в удовлетворении этих потребностей. Вращая ручку, можно снизить скорость отжима центрифуги с максимума до ее полного отключения (положение ручки "0").

Примечание. Машина имеет электронное устройство, которое препятствует включению центрифуги (отжима), если белье в барабане разместилось неравномерно. Это позволяет снизить вибрацию машины, снизить шум и сохранить прочность белья.

Ручка регулировки температуры стирки

Допускается вращение в обоих направлениях.

Эти машины имеют регулятор температуры воды, выбранной Вами для стирки. Таблица программ стирки указывает максимальную температуру, рекомендуемую для данного вида стирки.

Внимание! Температура, выбираемая Вами, не должна превышать максимальную температуру, рекомендуемую программой стирки.

SPIN SPEED CONTROL

ROTATES IN BOTH DIRECTIONS

The spin cycle is very important to remove as much water as possible from the laundry without damaging the fabrics. You can adjust the spin speed of the machine to suit your needs. By adjusting the control, it is possible to reduce the maximum speed, and if you wish, the spin cycle can be cancelled altogether - position 0.

NOTE:
THE MACHINE IS FITTED WITH A SPECIAL ELECTRONIC DEVICE, WHICH PREVENTS THE SPIN CYCLE SHOULD THE LOAD BE UNBALANCED. THIS REDUCES THE NOISE AND VIBRATION IN THE MACHINE AND SO PROLONGS THE LIFE OF YOUR MACHINE.

WASH TEMPERATURE CONTROL KNOB

ROTATES IN BOTH DIRECTIONS

With this device it is possible to reduce, but no increase washing cycle temperature. The table of programmes indicate the maximum temperature advised for each type of wash.

WARNING: THIS TEMPERATURE MUST NEVER BE EXCEEDED

H

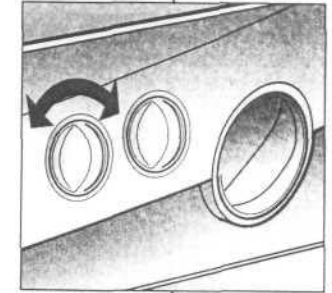

I

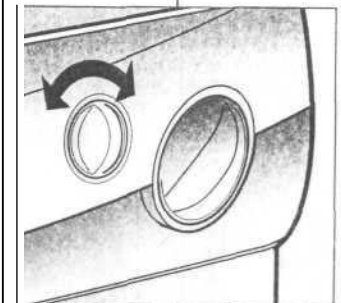

Ручка программ стирки

Внимание! Не вращайте ручку против часовой стрелки, а только по часовой стрелке и не нажимайте клавишу вкл/выкл (C) до выбора и установки программы.

Таблицы описывают программу стирки на основе выбранных цифры или символа.

ВАЖНО: ПРИ НЕОБХОДИМОСТИ ИЗМЕНИТЬ ПРОГРАММУ ВО ВРЕМЯ РАБОТЫ МАШИНЫ РЕКОМЕНДУЕМ ОСТАНОВИТЬ МАШИНУ ПРИ ПОМОЩИ КНОПКИ ВКЛ/ВЫКЛ ПЕРЕД ПОВОРОТОМ ПЕРЕКЛЮЧАТЕЛЯ ПРОГРАММ, ИНАЧЕ ЧЕРЕЗ НЕСКОЛЬКО МИНУТ ПЕРЕКЛЮЧАТЕЛЬ АВТОМАТИЧЕСКИ ВЕРНЕТСЯ В ПЕРВОНАЧАЛЬНУЮ ПОЗИЦИЮ.

TIMER KNOB FOR WASH PROGRAMMES

IMPORTANT: ALWAYS ROTATE THE KNOB IN A CLOCKWISE DIRECTION, NEVER IN AN ANTI-CLOCKWISE DIRECTION. DO NOT PRESS THE "ON" BUTTON (C) BEFORE SELECTING THE PROGRAMME

The Tables describe the washing programme on the basis of the number or symbol chosen.

IMPORTANT: IF YOU NEED TO CHANGE A PROGRAMME THAT HAS ALREADY STARTED - SWITCH OFF THE MACHINE BY THE ON/OFF BUTTON AND THEN MOVE THE PROGRAMME DIAL TO THE CORRECT POSITION. IF YOU DO NOT PRESS "OFF" BEFOREHAND, THE DIAL WILL AUTOMATICALLY MOVE TO ITS INITIAL POSITION.

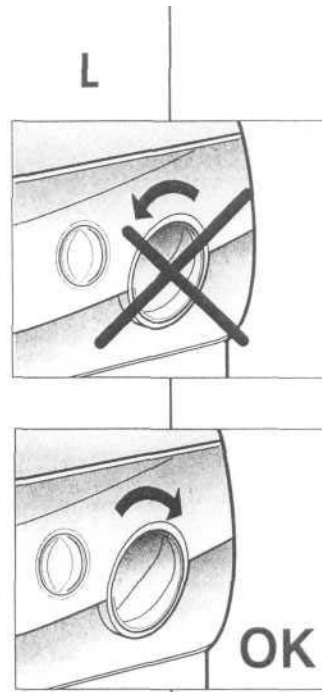

ПАРАГРАФ 7

КОНТЕЙНЕР ДЛЯ МОЮЩИХ СРЕДСТВ

Контейнер для моющих средств поделен на четыре отделения.

Первое, со значком "I", предназначено для моющего средства предварительной стирки, либо для моющего средства 32 - минутной сверхбыстрой стирки.
- II отделение служит для порошка или жидкости для нормальной стирки.

Внимание! Помните, что некоторые порошки удаляются с трудом. В этом случае рекомендуем использовать специальный контейнер, который помещают с порошком непосредственно в барабан (продается с моющим средством).

- III отделение  служит для отбеливателя.

Внимание!
В III и IV отделения заливают только жидкие моющие средства.

- IV отделение  служит для специальных добавок: смягчители, ароматические, синька, крахмал и т.п.

CHAPTER 7

DETERGENT DRAWER

The detergent drawer is divided into 4 compartments:

- the first, labelled "I", is for prewash detergent or for 32 minute rapid programme detergent
- The second II for the main wash detergent

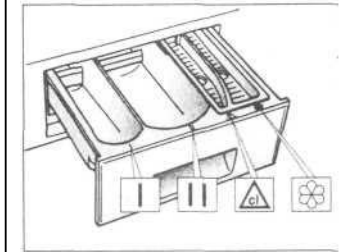

IMPORTANT: REMEMBER THAT SOME DETERGENT ARE DIFFICULT TO REMOVE. IN THIS CASE WE ADVISE THE USE OF THE SPECIAL CONTAINER TO BE USED INSIDE THE DRUM.

- The third  bleach compartment

IMPORTANT: ONLY INTRODUCE LIQUID PRODUCTS IN THE THIRD AND FOURTH COMPARTMENTS.

- The fourth  is for special additives, softeners, perfumes, starches, whiteners, etc.

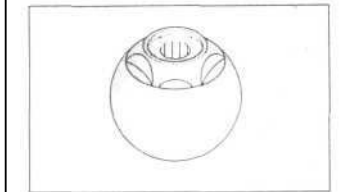

ВЫБОР ПРОГРАММ

SELECTION

Для различных типов тканей и степени загрязнения эта стиральная машина имеет 3 группы программ, в соответствии с которыми выбирает цикл стирки, температуру и продолжительность стирки (см. таблицу программ стирки).

For the various types of fabrics and various degrees of dirt the washing machine has 3 different programme bands according to: wash cycle, temperature and length of cycle (see table of washing cycle programmes),

TIPO	SEGNALO ESCRITA	PROGRAMMA PER	CARICO MAX kg
III	95°	MOLTO sporco Lenuolo, lavaggio a colori caldi e bianchi, asciugatori biancheria	5
II	60°	PROBLEMI A RIPOSO molto sporco Lenuolo, lavaggio a colori caldi bianchi, asciugatori biancheria	5
I	60°	Sporca normale Biancheria colorata, cotone, vestiti, maglie, lenzuolo	5
II	60°	PROGRAMMA RAPIDO Sporca normale Biancheria colorata e bianche, vestiti, maglie, lenzuolo	3,5
III	40°	Biancheria di cotone sbrigante, due pezzi	5
		Macchie organiche Risciacqui energici	5

1. Прочные ткани

1 Resistant Fabrics

Этот набор программ разработан для максимально интенсивной стирки и полоскания с промежуточными циклами отжима для наилучшего качества полоскания. Заключительный отжим удаляет воду более интенсивно, чем другие программы стирки.

The programmes have been designed for a maximum wash and the rinses, with spin intervals, ensure perfect rinsing. The final spin gives more efficient removal of water.



2. Смесовые и синтетические ткани

2 Mixed and Synthetic Fabrics

Основная стирка и полоскание дают отличные результаты благодаря тщательно подобранной скорости вращения барабана и уровня воды. Деликатный отжим гарантирует, что белье будет меньше сминаться.

The main wash and the rinse gives best results thanks to the rotation rhythms of the drum and to the water levels. A gentle spin will mean that the fabrics become less creased.



3. Деликатное белье, шерсть и программа "ручная стирка"

3. Delicate fabrics, wool & hand washing

Эта группа включает отдельные специфические программы, специально разработанные для стирки белья, требующего особого обращения: Деликатная стирка для изделий из деликатных тканей Стирка изделий из шерсти, исключительно для шерстяного белья с маркировкой "машинная стирка допускается" Программа "ручная стирка" рекомендуется для деликатной стирки изделий, для которых не подходят другие программы.

This group of programmes have been specially designed to wash the most delicate fabrics

Use the Delicate programme for delicate fabrics

Use the Woollens programme only for machine washable wool

Use the HandWash programme for any machine washable handwash garments



ТИП БЕЛЬЯ

THE PRODUCT

ВНИМАНИЕ.
Если Вы хотите стирать коврики, покрывала и другие тяжелые изделия, лучше исключить фазу отжима.

IMPORTANT:
When washing heavy rugs, bed spreads and other heavy articles, it is advisable not to spin.

Шерстяные изделия, которые можно стирать в стиральной машине, должны иметь на изнанке символ "Чистая шерсть" и, кроме этого, символ "можно стирать в стиральной машине".

To be machine-washed, woollen garments and other articles in wool must bear the "Machine Washable Label".



ВНИМАНИЕ:
При сортировке белья для стирки:

- убедитесь в отсутствии металлических предметов (скрепки, булавки, монеты и т.д.) в белье.
- застегните пуговицы, молнии, крючки на изделиях, завяжите длинные пояса и длинные полы халатов.
- снимите, если вы их используете, кольца или крючки крепления занавесок к карнизам.
- внимательно осмотрите этикетки на тканях.
- если при сортировке белья вы заметите трудновыводимые пятна, удалите их специальными средствами.

IMPORTANT:
When sorting articles ensure that:

- there are no metal objects in the washing (e.g. brooches, safety pins, pins, coins etc.).
- cushion covers are buttoned, zips and hooks are closed, loose belts and long tapes on dressing gowns are knotted.
- runners from curtains are removed.
- attention is paid to garment labels.
- when sorting, any tough stains should be removed prior to washing using stain removers only recommended on label.

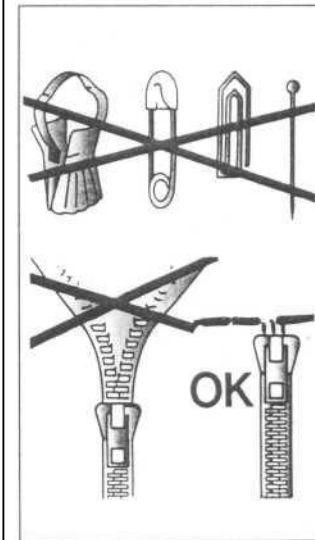

Ткань,	Программа стирки для	Макс. загрузка, кг	Програм-ма	Температура
проуныелани Хлопок, лен	Белые ткани и Предварительная стирка	5	1	До 90°
	Нормально загрязненные белые ткани	5	2	До 90°
Хлопок, смесовые прочные ткани	*) Цветные линяющие ткани	5	3	До 60°
	Цветные нелиняющие ткани			
смесовые ткани	Полоскание			
Хлопок, лен	Последнее полоскание перед отжимом	-		-
	Длительный отжим	-		
смесовые синтетические ткани смесовые прочные ткани	Смешанные ткани	2	5	До 60°
	Цветные ткани	2	6	До 50°
(нейлон, перлон)	Акриловые ткани	2	7	До 40°
Смесовые, синтетич. деликатные	Полоскание			
	Последнее полоскание перед отжимом			-
	Быстрый отжим			-
очень деликатные Шерсть Синтетические (дралон, акрил, тревир)	Деликатная стирка	1,5	8	До 40°
	Шерстяные изделия с маркировкой *)	1	9	До 40°
	Программа "ручная стирка"	1	10	До 30°
	Полоскание	-		-
Смесовые, деликатн. синтетич., шерсть	Последнее полоскание перед отжимом	-		-
	Быстрый отжим	-		-
	Сверхбыстрая программа	2	32' Rapid	До 50°
	Пятна органического происхождения	5		
Для белья без отжима	Только слив	-	Z	-

Загрузка моющих средств			
I	II		
•	•	•	•
	•	•	•
	•	•	•
	•	•	•
			•
			•
	•		•
	•		•
	•		•
			•
			•
•			
		•	

Примите во внимание!

В случае стирки сильно загрязненного белья рекомендуется снизить загрузку до 3 кг сухого белья.

На программх, отмеченных в таблице, можно автоматически отбеливать белье, налив отбеливатель в отделение

Регулятор температуры позволяет уменьшать температуру воды при стирке. Например, интенсивную стирку изделий из хлопка можно осуществить в холодной воде, установив курсор на символ "кран".

*) Программы соответствуют EN Директиве 60456.

I Сверхбыстрая программа 32 мин. Сверхбыстрая программа 32 мин. позволяет совершить полный цикл стирки приблизительно за 30 мин. при максимальной загрузке 2 кг и температуре до 50°C. Температура стирки может быть уменьшена с помощью кнопки I. При выборе Сверхбыстрой программы 32 минуты помните, что мы рекомендуем использовать только 20% от количества моющего средства, рекомендованного его производителем для одного цикла стирки (обычно указано на упаковке). Поместите моющие средства в контейнер для моющих средств (I). Для смешанного, синтетического или очень деликатного белья, при сильной степени загрязненности, возможно предусмотреть цикл предварительной стирки - используя 32-минутную ускоренную программу (моющее средство следует разместить в ванночке с маркировкой "I") перед включением основной программы стирки.

ПАРАГРАФ 11

СТИРКА

Варьируемые возможности

Ваша стиральная машина автоматически адаптирует /уровень воды в зависимости от типа ткани и количества белья. Таким образом осуществляется "индивидуальная" стирка. Это ведет к экономии электроэнергии и сокращению времени стирки.

Предположим, что необходимо стирать сильно загрязненную ткань (если на ней имеются трудноудаляемые пятна, удалите их специальной пастой). Если лишь некоторые изделия загрязнены пятнами, кото рые требуют отбеливания жидкими отбеливателями, их предварительно можно А обработать в машине. Для этого в отделение залить отбеливатель и установить ручку программ L на специальную программу А . Обработав белье на этой программе, загрузить барабан остальным бельем и стирать по выбранной программе.

Внимание!

Не рекомендуется загружать только махровые ткани, которые впитывая много воды, становятся слишком тяжелыми.

Допустимая загрузка для прочих тканей - 5 кг. Для деликатных тканей рекомендуется загрузка не больше 2 кг (1 кг из чистой шерсти, "стираемой в машине"), во избежание образования замятостей, трудных для разглаживания. Для очень деликатных тканей рекомендуется использовать сетчатый мешок.

CHAPTER 11

WASHING

VARIABLE CAPACITY

This washing machine automatically adapts the level of the water to the type and quantity of washing. In this way it is also possible to obtain a "personalized" wash from an energy saving point of view. This system gives a decrease in energy consumption and a sensible reduction in washing times.

Let us suppose that the washing consists of HEAVILY SOILED COTTON (tough stains should be removed with suitable stain removal). When only a limited number of articles have stains which require treatment with liquid bleaching agents, preliminary removal of stains can be carried out in the washing machine.

Pour the bleach into the special compartment and set the knob (L) on the special programme "PRE-WASH STAIN REMOVAL" A . When this phase has terminated add the rest of the washing and proceed with a normal wash on the most suitable programme. It is advisable not to wash a load made up entirely of articles in towelling fabric which absorb a lot of water and become too heavy.

The maximum load for heavy fabrics is 5 kg, while, in the case of delicate fabrics, it is advisable not to exceed 2 kg (1 kg in the case of machine washable articles in "Machine Washable Woolens") so as to avoid the formation of creases which may be difficult to iron. A net bag should be used for particularly delicate fabrics.

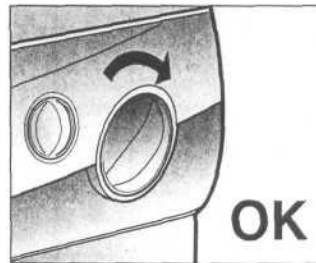
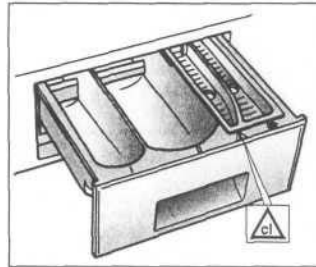

Пример ИСПОЛЬЗОВАНИЯ
Посмотрите таблицу программ стирки. Вы увидите как **Канди** рекомендует себя вести.

- Убедитесь, что на этикетках изделий имеется надпись "60°C".
- Загрузите барабан максимально 5 кг сухого белья.
- Закройте люк.

Внимание! При установке программ убедитесь, что клавиша вкл/выкл не нажата.

Выбор программы 2:
Программа выбирается вращением ручки L по часовой стрелке до совмещения указателя с номером программы.

- Установите ручку регулировки температуры I максимум на 60°C.
- Выдвиньте контейнер для моющих средств **A**.

EXAMPLE:

The advice of Candy is set out in the washing programme table:

- Ensure that article labels carry the indication 60°C,
- Load the drum with a maximum of 5 kg of dry washing,
- Close the door

IMPORTANT: WHEN SETTING THE PROGRAMME ENSURE THAT THE ON/OFF BUTTON IS NOT TURNED ON.

Select programme 2: Choose the programme by rotating the knob (L) in a CLOCKWISE DIRECTION and make the number of the programme coincide with the sign.

- Move the temperature knob (I) to maximum 60°C
- Open the detergent drawer (A).

60° C
5 kg MAX

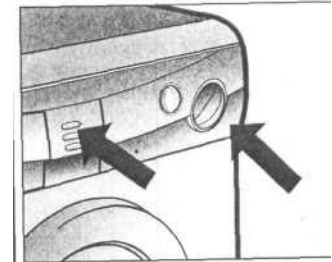
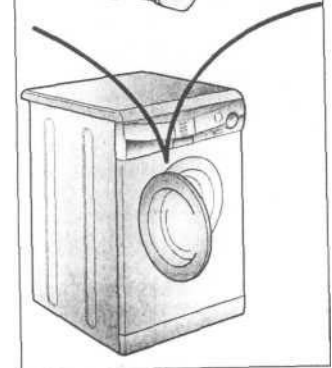

- Насыпьте в отделение II порошок (60 г) для 5 кг белья.

- Налейте 100 г отбеливателя в отделение для 5 кг белья. 

- Налейте 50 г желаемой добавки в отделение  для 5 кг белья.

- Задвиньте контейнер А.

- Убедитесь, что водопроводный кран открыт.

- Убедитесь, что трубка слива воды закреплена правильно.

- Нажмите на клавишу (С) вкл/выкл. Стиральная машина выполнит заданную программу.

- По окончании программы: Индикатор погаснет. Выключите машину нажав кнопку On/Off.

- Откройте люк и извлеките белье.

Перед л(обой) стиркой консультируйтесь с таблицей программ и соблюдайте последовательность операций, рекомендованную этой таблицей.

- Put 60 g in the second II wash compartment.

- Put 100 cc of bleach in the bleach  compartment.

- Put 50 cc of the desired additive in the additives  compartment.

- Close the detergent drawer (A).

- Ensure that the water inlet tap is turned on.

- And that the discharge tube is in place.

- Press the "ON" button (C). The washing machine will carry out the set programme.

- When the programme has finished: Door locked indicator light will go out. Switch off the appliance by pressing the ON/OFF button.

- Open the door and remove the washed articles.

FOR ALL TYPES OF WASH CONSULT THE PROGRAMME TABLE AND FOLLOW THE OPERATIONS IN THE ORDER INDICATED.

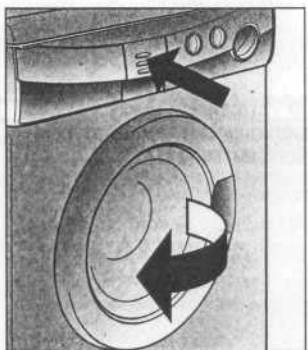
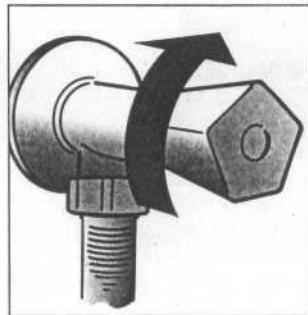
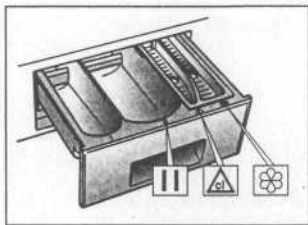

ПАРАГРАФ 12

ЧИСТКА И УХОД ЗА МАШИНОЙ

Для внешней чистки машины не пользуйтесь абразивными средствами, спиртом и/или растворителями. Для этого достаточно протереть машину влажной салфеткой.

Машина требует небольшого ухода:

- очистки ванночек (отделений) контейнера для моющих средств
- очистки фильтра
- при перемещении или длительной остановке машины.

Очистка контейнера моющих средств

Рекомендуется время от времени очищать отделения для отбеливателя и смягчителя.

Для этого необходимо без особых усилий вынуть ванночки из контейнера.

Промойте контейнер и ванночки струей воды.

Снова поставьте все на место.

CHAPTER 12

CLEANING AND ROUTINE MAINTENANCE

Do not use abrasives, spirits and/or diluents on the exterior of the appliance. It is sufficient to use a damp cloth.

The washing machine requires very little maintenance:

- Cleaning of drawer compartments.
- Filter cleaning
- Removals or long periods when the machine is left standing.

CLEANING OF DRAWER COMPARTMENTS

Although not strictly necessary, it is advisable to clean the detergent, bleach and additives compartments occasionally.

Remove the compartments by pulling gently.

Clean with water.

Put the compartments back into place

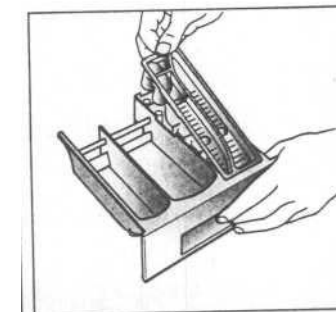
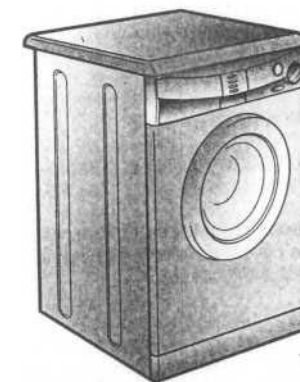

Очистка фильтра

В машине установлен специальный фильтр, задерживающий крупные частицы, предметы, очесы, которые могут засорить слив воды (монеты, пуговицы и т.д.) и их легко извлечь из фильтра.

Для этого необходимо:

- Откройте поддон, как показано на рисунке.
- воспользуйтесь цокелем для сбора остатков воды в гнезде фильтра;
- поверните фильтр по часовой стрелке до его остановки в вертикальном положении;
- извлеките фильтр и очистите его;
- после очистки фильтра осмотрите его и поставьте на место, следуя обратному порядку операций, описанных выше.

Перемещение или остановка машины на длительный период

При возможном перемещении машины или остановке ее на длительный период в неотопляемом помещении, необходимо полностью слить воду из машины и трубки слива.

Для этого необходимо отсоединить вилку от розетки, сливную трубку освободить из зажимов, опустить ее до пола, слить воду.

Освободив машину от воды, закрепите сливную трубку в фиксаторе. В завершение выполните операцию в обратном порядке.

FILTER CLEANING

The washing-machine is equipped with a special filter to retain large foreign matter which could clog up the drain, such as coins, buttons, etc. These can, therefore, easily be recovered. The procedures for cleaning the filter are as follows:

- Ease off the base as shown in fig.
- Use the base as a tray to collect leftover water in filter.
- Turn the filter anticlockwise till it stops in vertical position.
- Remove and clean.
- After cleaning, replace by turning the notch on the end of the filter clockwise. Then follow all procedures described above in reverse order.

REMOVALS OR LONG PERIODS WHEN THE MACHINE IS LEFT STANDING

For eventual removals or when the machine is left standing for long periods in unheated rooms, the drain hose should be emptied of all remaining water.

The appliance must be switched off and unplugged. A bowl is needed. Detach the drainage hose from the clamp and lower it over the bowl until all the water is removed.

Repeat the same operation with the water inlet hose.

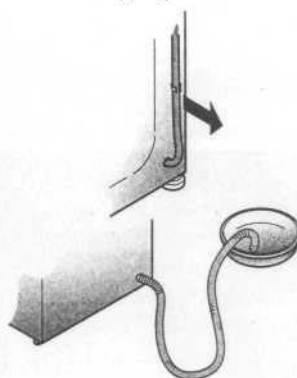
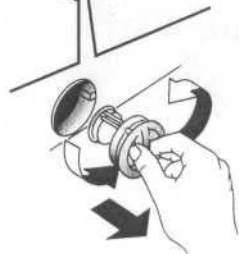
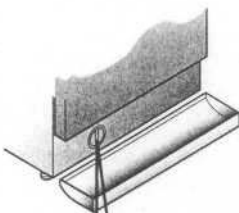
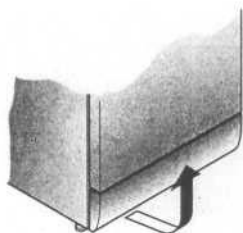

П А Р А Г Р А Ф 13

НЕИСПРАВНОСТИ, ИХ ПРИЧИНЫ И УСТРАНЕНИЕ

НЕИСПРАВНОСТИ	ПРИЧИНЫ	УСТРАНЕНИЕ
1. Машина не работает ни на одной программе	Вилка плохо включена в розетку.	Включить вилку в розетку.
	Не нажата кнопка вкл/выкл.	Нажать кнопку вкл/выкл.
	Отсутствует электроэнергия.	Проверить напряжение.
	Перегорели предохранители (пробки) электросети.	Проверить
2. Стиральная машина не заполняется водой	Открыт загрузочный люк.	Закрыть люк.
	См. 1 причину.	Проконтролировать.
	Закрыт кран подачи воды.	Открыть кран.
3. Стиральная машина не сливает воду	Неправильно установлена ручка L выбора программ стирки.	Проверить установку ручки L выбора программ стирки.
	Засорился фильтр.	Прочистить фильтр.
4. Наличие воды на полу вокруг машины	Перегнута трубка слива.	Выпрямить трубку слива.
	Вода проникает через прокладку между краном и трубкой подачи воды.	Заменить прокладку и затянуть соединение.
5. Стиральная машина не отжимает белье	Еще не слита вода.	Подождать несколько минут, пока машина сольет воду.
	Режим отжима выключен.	Включите режим отжима.
6. Сильные вибрации во время отжима	Машина неровно установлена на полу.	Выровнить при помощи регулируемых ножек.
	Не сняты транспортировочные скобы.	Снять транспортировочные скобы.
	Белье неравномерно распределилось в барабане.	Равномерно распределить белье.
Внимание: Переключатель программ может вращаться неравномерно на протяжении цикла стирки, поскольку данный прибор оборудован специальным электронным устройством, контролирующим работу таймера.		

Если не удастся устранить причины плохой работы машины, обратитесь в центр техобслуживания **канди**, сообщив модель машины, указанную на табличке или в гарантийном талоне. Предоставив эти данные, Вы быстро и эффективно получите соответствующую услугу.

Внимание!

Если Ваша машина не работает, то, прежде чем обращаться в центр техобслуживания, попытайтесь устранить неисправность сами, используя вышеуказанную таблицу.