

R-06

**Инструкция по
эксплуатации**

Стиральная машина

CWB 100

CWB 120

CANDY





АЯ46

Уважаемые господа!

Доводим до Вашего сведения, что данное изделие сертифицировано на соответствие требованиям безопасности органом по сертификации промышленной продукции «РОСТЕСТ-МОСКВА».

Сведения о номере сертификата и сроке его действия Вы можете получить у продавца магазина, в котором было приобретено данное изделие.

В соответствии с Постановлением Правительства Российской Федерации № 720 от 16.06.1997 г. производитель должен определить срок службы выпускаемых им изделий.

Срок службы наших изделий, при условии их нормальной эксплуатации в домашних условиях с соблюдением всех требований, содержащихся в Инструкции по эксплуатации, в зависимости от типа изделия составляет от 7 до 15 лет, а именно:

Стиральные машины	от 7 до 10 лет
Посудомоечные машины	от 7 до 10 лет
Холодильники	от 7 до 15 лет
Плиты	от 10 до 15 лет
Пылесосы (все типы)	от 7 до 10 лет
Воздухоочистители	от 7 до 10 лет

Часть срока службы, соответствующая тому, что в международной практике известно как срок гарантии, составляет двенадцать месяцев. Данное положение действительно для всех торговых марок, входящих в Группу (Candy, Hoover, Zerowatt, Rosieres, Iberna, Otsein, Kelvinator).

Фирма-изготовитель не несет ответственности за ошибки печати, которые могут содержаться в инструкциях, и оставляет за собой право улучшения качества собственных изделий, сохраняя неизменными основные технические характеристики.

КАНДИ ЭЛЕКТРОДОМЕСТИЧИ

Бругерио (Милан)

ОГЛАВЛЕНИЕ

Введение	2
Общие рекомендации при покупке	3
Гарантия	3
Указания по технике безопасности	4
Технические характеристики.	6
Установка и подготовка к эксплуатации	7
Панель управления	10
Таблица программ	18
Выбор программ	20
Контейнер для моющего средства.	23
Полезные советы для пользователей	25
Стирка	26
Чистка и текущее обслуживание	28
Устранение мелких неисправностей	30

ПРИМИТЕ НАШИ ПОЗДРАВЛЕНИЯ!

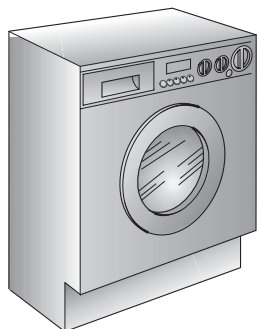

Поздравляем Вас с приобретением бытового прибора Candy. Этим поступком Вы доказали, что не идете на компромиссы: Вы выбираете только самое лучшее.

Candy рада предложить Вам эту новую стиральную машину, которая является результатом многолетних исследований и опыта, приобретенного на рынке бытовой техники при непосредственном контакте с потребителями. Выбрав эту стиральную машину, Вы выбрали качество, надежность и превосходные потребительские характеристики.

Candy предлагает Вам также широкий ассортимент бытовой техники: стиральные машины, посудомоечные машины, стирально-сушильные машины, плиты, микроволновые печи, духовки и варочные поверхности, холодильники и морозильные камеры.

Спрашивайте у Вашего дилера полный каталог продукции Candy.

Просим Вас внимательно прочесть данную инструкцию по эксплуатации, поскольку в ней содержатся важные указания и рекомендации по безопасности, которые следует выполнять при установке, пользовании и уходе. Здесь Вы также найдете полезные советы по наиболее эффективному использованию прибора.

Бережно храните данную инструкцию для поиска ответа на любые вопросы, которые возникнут у Вас в процессе пользования прибором.

При обращении в офис Candy или в авторизованные сервисные центры всегда называйте модель, серийный номер и номер G (если предусмотрен). То есть все данные, приведенные на рисунке.

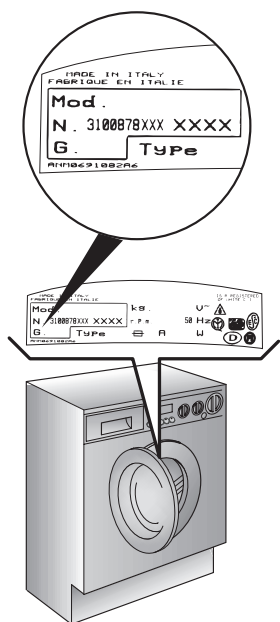

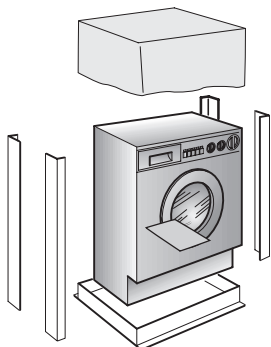

ОБЩИЕ РЕКОМЕНДАЦИИ ПРИ ПОКУПКЕ

При покупке проверьте, чтобы в комплекте с машиной были:

- A) ИНСТРУКЦИЯ ПО ЭКСПЛУАТАЦИИ
- B) СПИСОК АДРЕСОВ СЕРВИСНЫХ ЦЕНТРОВ
- C) ГАРАНТИЙНЫЙ ТАЛОН
- D) ЗАГЛУШКИ
- E) ДЕРЖАТЕЛЬ СЛИВНОГО ШЛАНГА
- F) КОНТЕЙНЕР ДЛЯ ЖИДКОГО МОЮЩЕГО СРЕДСТВА ИЛИ ОТБЕЛИВАТЕЛЯ

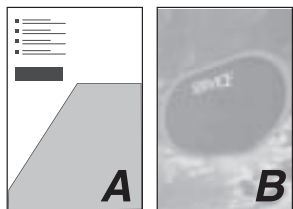

ХРАНИТЕ ЭТИ ПРЕДМЕТЫ В НАДЕЖНОМ МЕСТЕ!

Проверьте стиральную машину на наличие повреждений, полученных во время транспортировки. При обнаружении повреждений обратитесь в ближайший авторизованный сервисный центр.

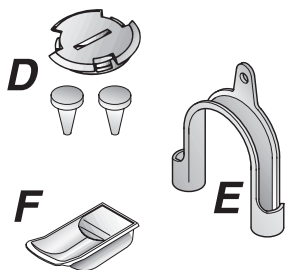

ГАРАНТИЯ

В комплект поставки стиральной машины входит гарантийный талон, который позволяет бесплатно пользоваться услугами авторизованного сервисного центра.

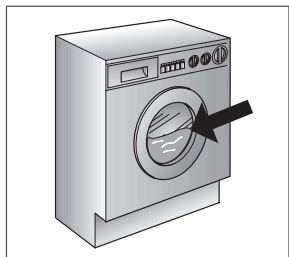
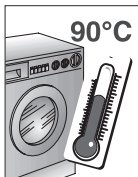
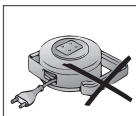
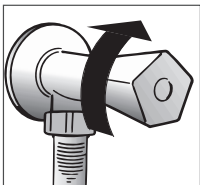
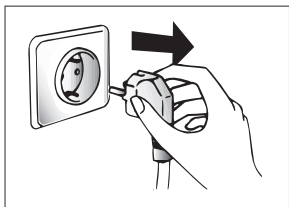

УКАЗАНИЯ ПО ТЕХНИКЕ БЕЗОПАСНОСТИ

ВНИМАНИЕ!
ПРИ ЛЮБЫХ ОПЕРАЦИЯХ ЧИСТКИ И ТЕХНИЧЕСКОГО ОБСЛУЖИВАНИЯ СТИРАЛЬНОЙ МАШИНЫ:

- ❑ Выньте вилку сетевого шнура стиральной машины из электрической розетки.
- ❑ Закройте кран подачи воды.
- ❑ Все приборы Candy оснащены кабелем с заземлением. Убедитесь в том, что электросеть имеет заземленный провод. Если нет, обратитесь за помощью к квалифицированному специалисту.

€ Данная стиральная машина отвечает требованиям, изложенным в директивах ЕС 89/336/ЕЭС и 73/23/ЕЭС, и внесенным в них изменениям.

- ❑ Не прикасайтесь к стиральной машине мокрыми или влажными руками и ногами.
- ❑ Не работайте со стиральной машиной босиком.
- ❑ Не пользуйтесь удлинителями, если машина установлена в ванной. Если без них не обойтись, используйте их с крайней осторожностью.

ВНИМАНИЕ!
ТЕМПЕРАТУРА ВОДЫ ВО ВРЕМЯ ЦИКЛА СТИРКИ МОЖЕТ ДОСТИГАТЬ 90°C.

- ❑ Прежде чем открывать дверцу загрузочного люка стиральной машины, убедитесь, что в барабане нет воды.

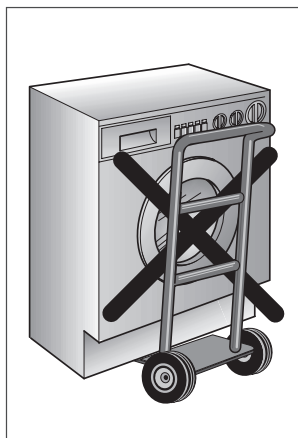
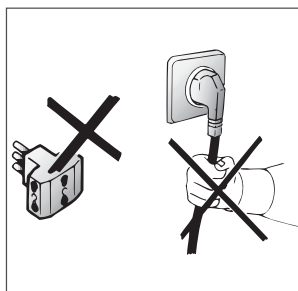

- ❑ Не пользуйтесь электрическими переходниками и тройниками.
- ❑ Не разрешайте детям и людям с ограниченными возможностями самостоятельно пользоваться стиральной машиной.
- ❑ При вынимании вилки из электрической розетки тяните за вилку, а не за шнур.
- ❑ Не подвергайте машину влиянию атмосферных воздействий (дождь, солнце и т.п.).
- ❑ Никогда не приподнимайте стиральную машину, держась за ручки управления или за контейнер для моющих средств.
- ❑ При транспортировке машины она не должна опираться люком на тележку.

Важно!

Если стиральная машина установлена на полу с ковровым покрытием, проследите за тем, чтобы вентиляционные отверстия в нижней части машины не были закрыты ворсом.

- ❑ Поднимайте стиральную машину вдвоем, как показано на рисунке.
- ❑ При возникновении неисправности выключите стиральную машину, закройте кран подачи воды и не пользуйтесь прибором. Для проведения ремонта обращайтесь только в авторизованный сервисный центр Candy и требуйте использования оригинальных запчастей. Невыполнение этих требований может привести к нарушению безопасности стиральной машины.
- ❑ Поврежденный сетевой шнур следует заменить шнуром того же типа, который можно приобрести в авторизованном сервисном центре.

ТЕХНИЧЕСКИЕ ХАРАКТЕРИСТИКИ

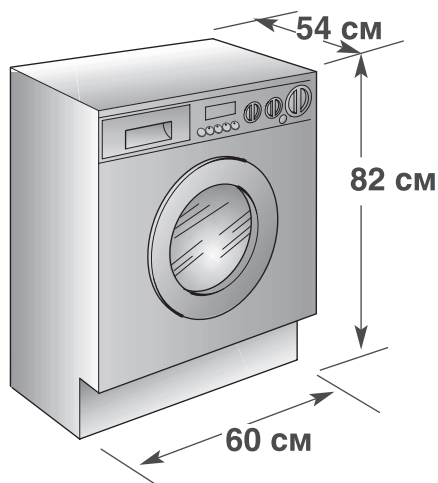

МАКСИМАЛЬНАЯ ЗАГРУЗКА СУХОГО БЕЛЬЯ	6 кг
НОРМАЛЬНЫЙ УРОВЕНЬ ВОДЫ	6-15 л
ПОТРЕБЛЯЕМАЯ МОЩНОСТЬ	2150 Вт
ПОТРЕБЛЕНИЕ ЭЛЕКТРОЭНЕРГИИ (ПРОГРАММА 90°C)	1,8 кВтч
ПРЕДОХРАНИТЕЛЬ	10 А
СКОРОСТЬ ВРАЩЕНИЯ ЦЕНТРИФУГИ	1000 об/мин. (CWB 100) 1200 об/мин. (CWB 120)
ДАВЛЕНИЕ ВОДЫ В ГИДРАВЛИЧЕСКОЙ СИСТЕМЕ	мин. 0,05 – макс. 0,8 МПа
НАПРЯЖЕНИЕ	230 В

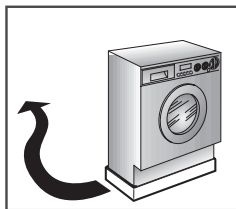

УСТАНОВКА И ПОДГОТОВКА К ЭКСПЛУАТАЦИИ

Установите стиральную машину, предварительно удалив нижнюю часть упаковки.



Перережьте ленту крепления шланга.

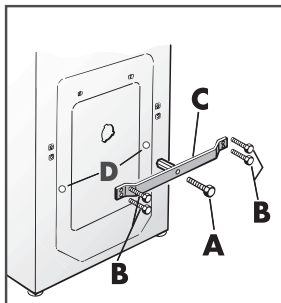

Открутите центральный транспортировочный болт (A), открутите 4 боковых транспортировочных болта (B) и снимите перекладину (C). Открутите и выньте 2 болта (D). После этого 2 пластиковые распорки упадут внутрь машины.

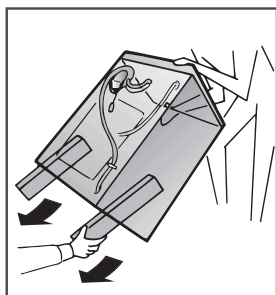

Наклоните машину вперед, достаньте пластиковые распорки; выньте, потянув вниз, полиэтиленовые мешки с полистироловыми прокладками, которые расположены по обеим сторонам.

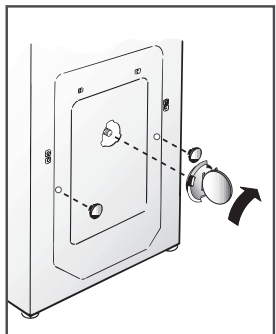

Закройте отверстия заглушками (входят в комплект поставки).

ВНИМАНИЕ!

НЕ ОСТАВЛЯЙТЕ УПАКОВОЧНЫЕ МАТЕРИАЛЫ В ДОСТУПНОМ ДЛЯ ДЕТЕЙ МЕСТЕ, ТАК КАК ОНИ ЯВЛЯЮТСЯ ПОТЕНЦИАЛЬНЫМ ИСТОЧНИКОМ ОПАСНОСТИ.

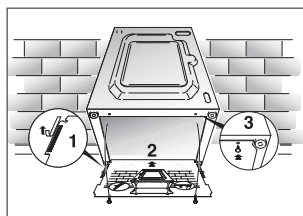

Прикрепите к дну машины дополнительную пластину с волнистой поверхностью, как показано на рисунке.

Подсоедините шланг подачи воды к водопроводному крану.

Прибор следует подсоединять к водопроводу только при помощи новых заливных шлангов, поставляемых в комплекте. Не используйте старые заливные шланги.

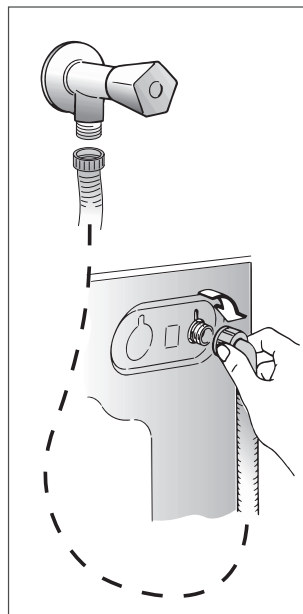

ВНИМАНИЕ!

НА ЭТОЙ СТАДИИ УСТАНОВКИ НЕ СЛЕДУЕТ ОТКРЫВАТЬ КРАН ПОДАЧИ ВОДЫ.

Придвиньте стиральную машину вплотную к стене, при этом сливной шланг не должен быть пережат или перегнут.

Закрепите сливной шланг на краю ванной, или, еще лучше, прикрепите его к канализационной трубе с минимальной высотой над полом 50 см и с диаметром большим, чем у сливного шланга. При необходимости используйте держатель сливного шланга, поставляемый в комплекте.

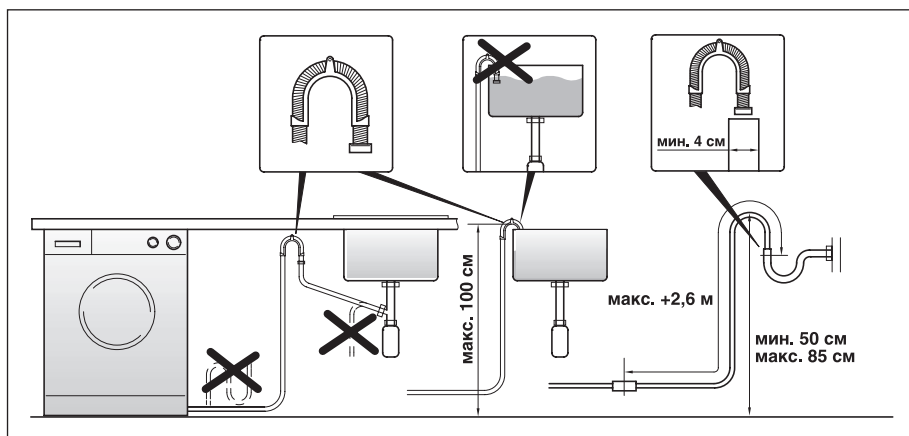

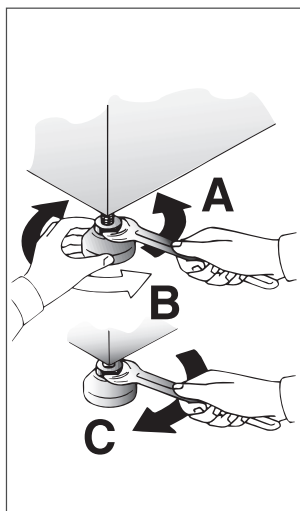

Выровняйте машину по уровню с помощью 4 регулируемых ножек.

- a)** Поверните по часовой стрелке гайку, чтобы разблокировать винт ножки.
- b)** Поверните ножку и поднимите или опустите до устойчивого положения на полу.
- c)** Заблокируйте ножку, закрутив гайку обратно против часовой стрелки, пока она не коснется дна машины.

Проследите за тем, чтобы кнопка ПУСК/СТОП находилась в положении OFF (ВЫКЛ), а дверца загрузочного люка была закрыта.

Вставьте вилку в розетку.

После установки машины должен быть обеспечен удобный доступ к розетке, к которой подключен прибор.

ПАНЕЛЬ УПРАВЛЕНИЯ

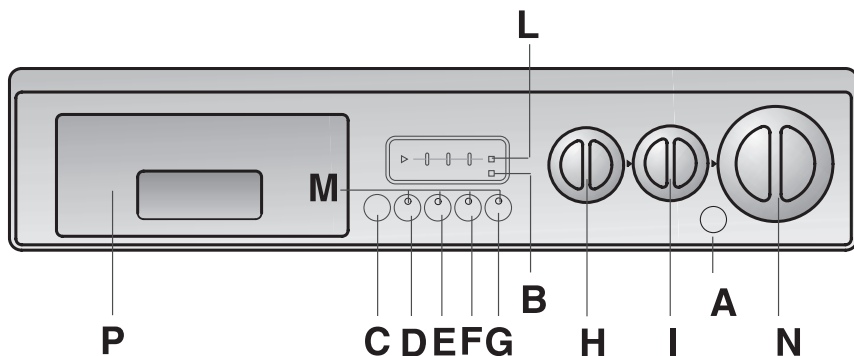

- A** Кнопка открывания дверцы загрузочного люка
- B** Индикаторная лампочка блокировки дверцы
- C** Кнопка ПУСК/СТОП
- D** Кнопка отложенного пуска
- E** Кнопка ускоренной стирки
- F** Кнопка интенсивного полоскания
- G** Кнопка антисминания
- H** Ручка регулировки скорости отжима
- I** Ручка регулировки температуры стирки
- L** Индикаторные лампочки оставшегося времени
- M** Индикаторные лампочки кнопок
- N** Ручка выбора программ стирки с положением OFF (ВЫКЛ)
- P** Контейнер для моющего средства

ОПИСАНИЕ ПАНЕЛИ УПРАВЛЕНИЯ

A



КНОПКА ОТКРЫВАНИЯ ДВЕРЦЫ ЗАГРУЗОЧНОГО ЛЮКА



ВНИМАНИЕ: СПЕЦИАЛЬНОЕ УСТРОЙСТВО БЕЗОПАСНОСТИ НЕ ДАЕТ ОТКРЫТЬ ДВЕРЦУ СРАЗУ ПО ОКОНЧАНИИ СТИРКИ. ПО ОКОНЧАНИИ ОТЖИМА СЛЕДУЕТ ПОДОЖДАТЬ 2 МИНУТЫ, ПЕРЕД ТЕМ КАК ОТКРЫВАТЬ ДВЕРЦУ.

B



ИНДИКАТОРНАЯ ЛАМПОЧКА БЛОКИРОВКИ ДВЕРЦЫ

Индикаторная лампочка горит, когда дверца люка правильно закрыта, и машина включена. После нажатия кнопки ПУСК/СТОП индикаторная лампочка начинает мигать, а потом продолжает гореть ровным светом до окончания стирки.

Если дверца люка закрыта неправильно, индикаторная лампочка продолжит мигать.

Специальное устройство безопасности не допускает открывания дверцы сразу после окончания цикла стирки. Следует подождать 2 минуты, пока лампочка не погаснет, а затем выключить машину, переведя ручку выбора программ стирки в положение OFF (ВЫКЛ).

C

START/ PAUSE

КНОПКА ПУСК/СТОП

После выбора программы, перед тем как нажать кнопку ПУСК/СТОП, следует подождать, пока индикаторная лампочка СТОП не начнет мигать.

Нажмите, чтобы запустить цикл, установленный при помощи ручки выбора программ (загорится индикаторная лампочка, соответствующая установленному циклу).

ПРИМЕЧАНИЕ: ПОСЛЕ ПУСКА СТИРАЛЬНОЙ МАШИНЫ ПРИ ПОМОЩИ КНОПКИ «ПУСК» МАШИНА ЗАПУСТИТ ПРОГРАММУ ЧЕРЕЗ НЕСКОЛЬКО СЕКУНД.

ИЗМЕНЕНИЕ УСТАНОВОК ПОСЛЕ ЗАПУСКА ПРОГРАММЫ (СТОП)

После запуска программы можно изменить только настройки и дополнительные функции при помощи соответствующих кнопок. Нажать и не отпускать примерно 2 секунды кнопку ПУСК/СТОП. Мигание индикаторных лампочек функций и оставшегося времени показывает, что машина находится в режиме паузы. Измените настройки в соответствии с вашими пожеланиями и снова нажмите кнопку ПУСК/СТОП, отключив режим паузы.

Если Вы хотите добавить или вынуть белье во время стирки, следует подождать ДВЕ минуты, пока не отключится устройство безопасности, чтобы открыть дверцу люка. После этой операции закройте дверцу и нажмите кнопку ПУСК/СТОП. Машина продолжит выполнение цикла с фазы, на которой он был прерван.

ОТМЕНА УСТАНОВЛЕННОЙ ПРОГРАММЫ

В любой момент можно отменить программу, переведя ручку выбора программ стирки в положение OFF (ВЫКЛ).

Кнопки выбора функций должны быть нажаты перед тем, как нажать кнопку ПУСК.

D



КНОПКА ОТЛОЖЕННОГО ПУСКА

При помощи этой кнопки можно запрограммировать начало выполнения цикла стирки с задержкой на 3, 6 или 9 часов.

Для установки отложенного пуска следует выполнить следующие действия:

Установить выбранную программу (индикаторная лампочка STOP начнет мигать).

Нажать кнопку ОТЛОЖЕННЫЙ ПУСК (при каждом нажатии программируется отложенный пуск на 3, 6 или 9 часов; при этом индикаторная лампочка, соответствующая выбранному времени, начнет мигать).

Нажать кнопку ПУСК (соответствующая выбранному времени лампочка будет продолжать гореть) для начала отсчета, по окончании которого автоматически начнется выполнение программы.

Можно отменить отложенный пуск, выполняя следующие действия:

Нажмите несколько раз кнопку ОТЛОЖЕННЫЙ ПУСК, чтобы выключить контрольные лампочки (в подтверждение отмены отложенного пуска индикаторная лампочка СТОП начнет мигать).

После этого можно начать выполнение ранее выбранной программы нажатием кнопки ПУСК или отменить программу, переведя соответствующую ручку в положение OFF (ВЫКЛ), а потом выбрать другую программу.

E



КНОПКА УСКОРЕННОЙ СТИРКИ

При нажатии этой кнопки длительность программ стирки этой стиральной машины сокращается максимум на 50 минут в зависимости от программы и от выбранной температуры. Можно использовать кнопку ускоренной стирки для стирки от 1 до 6 кг белья. (Эта кнопка может быть использована только для циклов стирки хлопка и синтетики.)

F

КНОПКА ИНТЕНСИВНОГО ПОЛОСКАНИЯ

Благодаря новой электронной системе при нажатии этой кнопки можно выполнить специальный цикл полоскания. Добавление гораздо большего количества воды и новое сочетание циклов вращения барабана с заливом и сливом воды позволяет добиться отличных результатов полоскания. Эта функция была разработана специально для людей с чувствительной и деликатной кожей, у которых даже наличие минимальных следов стирального порошка может вызвать раздражение или аллергию.

Рекомендуется использовать данную функцию для стирки детских вещей, для стирки очень грязной одежды с использованием большого количества стирального порошка, а также для стирки изделий из махровой ткани, волокна которой обычно удерживают моющее средство.

Эта кнопка не может быть использована при выборе программ стирки шерсти.

G

КНОПКА АНТИСМИНАНИЕ

Благодаря этой функции образование складок на белье сокращается до минимума, что позволяет подобрать индивидуальный режим стирки с учетом типа белья. Особенно она подходит для стирки изделий из **синтетических и смешанных** тканей. При выборе этой функции происходит постепенное охлаждение воды, во время слива барабан не вращается, что обеспечивает максимальное распрямление белья. При стирке **деликатных** тканей, за исключением **шерсти**, выполняются все вышеописанные фазы, кроме постепенного охлаждения воды, с добавлением фазы остановки с водой в баке после заключительного полоскания. При выполнении программы стирки **шерсти** остается только фаза остановки с водой в баке после заключительного полоскания, что позволяет хорошо распрямить волокна.

Во время фазы остановки с водой в баке индикаторная лампочка кнопки мигает, сообщая о том, что машина находится в режиме паузы.

Для завершения цикла для **деликатных тканей и шерсти** можно выполнить следующее:

- отключить кнопку, чтобы завершить цикл.

Если Вы хотите только слить воду:

- сначала переведите ручку выбора программ в положение OFF (ВЫКЛ);
- выберите программу «Слив» ;
- снова включите машину, нажав еще раз кнопку ПУСК/СТОП.

Н



РУЧКА РЕГУЛИРОВКИ СКОРОСТИ ОТЖИМА



РУЧКУ МОЖНО ВРАЩАТЬ В ЛЮБОМ НАПРАВЛЕНИИ.

Фаза отжима очень важна для подготовки белья к сушке, поэтому в этой стиральной машине предусмотрен большой диапазон регулировки в зависимости от Ваших потребностей. Поворотом ручки можно уменьшать скорость отжима от максимальной до полной отмены отжима (положение ).

ПРИМЕЧАНИЕ:

В ДАННОЙ МОДЕЛИ ПРЕДУСМОТРЕНО СПЕЦИАЛЬНОЕ ЭЛЕКТРОННОЕ УСТРОЙСТВО, ПРЕПЯТСТВУЮЩЕЕ НАЧАЛУ ОТЖИМА В СЛУЧАЕ НЕСБАЛАНСИРОВАННОЙ ЗАГРУЗКИ. ЭТО НУЖНО ДЛЯ УЛУЧШЕНИЯ ТАКИХ ПОКАЗАТЕЛЕЙ, КАК ВИБРАЦИЯ, УРОВЕНЬ ШУМА И ИЗНОС БЕЛЬЯ.

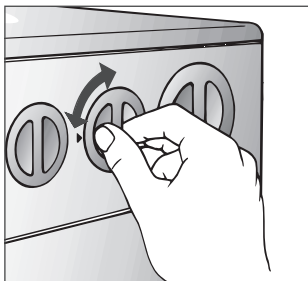
I

РУЧКА РЕГУЛИРОВКИ ТЕМПЕРАТУРЫ СТИРКИ

РУЧКУ МОЖНО ВРАЩАТЬ В ЛЮБОМ НАПРАВЛЕНИИ.

Эта стиральная машина оснащена устройством для установки требуемой температуры стирки. В таблице программ стирки указана максимальная рекомендуемая температура для соответствующего типа стирки.

ВНИМАНИЕ! ЭТА ТЕМПЕРАТУРА НИ В КОЕМ СЛУЧАЕ НЕ ДОЛЖНА ПРЕВЫШАТЬСЯ.

L

ИНДИКАТОРНЫЕ ЛАМПОЧКИ ОСТАВШЕГОСЯ ВРЕМЕНИ

Для того чтобы Вы могли лучше планировать свое время, индикаторные лампочки позволяют постоянно контролировать время, оставшееся до конца цикла.

Индикаторная лампочка START (ПУСК):
оставшееся время, превышающее 60'.

Индикаторная лампочка 60:
оставшееся время, не превышающее 60'.

Индикаторная лампочка 30:
оставшееся время, не превышающее 30'.

Индикаторная лампочка 15:
оставшееся время, не превышающее 15'.

Индикаторная лампочка STOP (СТОП):
окончание выполнения программы.

M

ИНДИКАТОРНЫЕ ЛАМПОЧКИ КНОПОК

Загораются при нажатии соответствующих кнопок.

N

РУЧКА ВЫБОРА ПРОГРАММ СТИРКИ С ПОЛОЖЕНИЕМ OFF (ВЫКЛ)

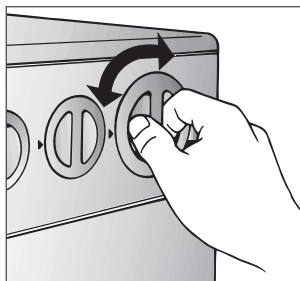

РУЧКУ МОЖНО ВРАЩАТЬ В ОБОИХ НАПРАВЛЕНИЯХ.

ПРИ ВЫБОРЕ ПРОГРАММЫ ЧЕРЕЗ НЕСКОЛЬКО СЕКУНД НАЧИНАЕТ МИГАТЬ ИНДИКАТОРНАЯ ЛАМПОЧКА «СТОП».

ПРИМЕЧАНИЕ: ЧТОБЫ ВЫКЛЮЧИТЬ ИНДИКАТОРНУЮ ЛАМПОЧКУ «СТОП», УСТАНОВИТЕ РУЧКУ В ПОЛОЖЕНИЕ «OFF» (ВЫКЛ).

Чтобы начать цикл стирки, нажмите кнопку **ПУСК/СТОП**.

Цикл стирки будет выполняться после установки требуемой программы при помощи ручки выбора. Ручка выбора должна оставаться в заданном положении до конца выполнения цикла.

По окончании цикла выключите машину, переведя ручку выбора программ в положение OFF.

ПРИМЕЧАНИЕ: ПОСЛЕ ОКОНЧАНИЯ СТИРКИ И ПЕРЕД УСТАНОВКОЙ НОВОЙ ПРОГРАММЫ РУЧКУ ВЫБОРА СЛЕДУЕТ ОБЯЗАТЕЛЬНО ПЕРЕВЕСТИ В ПОЛОЖЕНИЕ «OFF» (ВЫКЛ).

ТАБЛИЦА ПРОГРАММ

ПРОГРАММА ДЛЯ:	УСТАНОВКА УКАЗАТЕЛЯ РУЧКИ ВЫБОРА ПРОГРАММ НА:	МАКСИ- МАЛЬНАЯ ЗАГРУЗКА, кг	ТЕМПЕ- РАТУРА ■	ЗАГРУЗКА МОЮ- ЩЕГО СРЕДСТВА			
				II		I	
Прочные ткани Хлопок, лен, конопля	Белые с предварительной стиркой	90°C P	6	до 90°C	●	●	●
Хлопок, смесовые	Цветные прочные	60°C **	6	до 60°C	●	●	
	Цветные прочные	40°C	6	до 40°C	●	●	
	Цветные деликатные	30°C	6	до 30°C	●	●	
Смесовые ткани и синтетика Смесовые прочные	Цветные прочные с предварительной стиркой	60°C P	3	до 60°C	●	●	●
Синтетика (нейлон, перлон), смесовые хлопчатобумажные	Цветные прочные	50°C **	3	до 50°C	●	●	
	Цветные деликатные	40°C	3	до 40°C	●	●	
Деликатные Шерстяное белье, синтетика (дралон, акрил, тревира)	Деликатные	40°C **	1,5	до 40°C	●	●	
	Шерсть, «предна- значенная для машинной стирки»	40°C 	1	до 40°C	●	●	
	Ручная стирка	30°C 	1	до 30°C	●	●	
Специальные	Полоскание		-	-	△	●	
	Энергичный отжим		-	-			
	Только слив воды		-	-			
	Программа стирки «Mix&Wash»	40°C M&W	6	до 40°C	●	●	
	Быстрый цикл 32'	 50°C	2	до 50°C	●		

** Программы, рекомендуемые также для стирки при низких температурах (ниже указанной максимальной). Испытательная программа в соответствии с нормами CENELEC EN 60456.

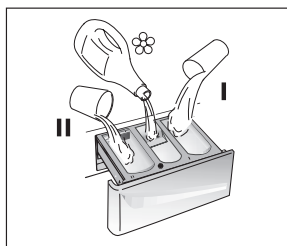

Примечания

Если белье сильно загрязнено, рекомендуется уменьшить загрузку до веса, не превышающего 3 кг.

Для всех программ можно регулировать скорость отжима в соответствии с рекомендациями производителя ткани.

Если на этикетке отсутствует соответствующее указание, изделие можно отжимать на максимальной скорости, предусмотренной для данной программы.

■ Регулируя по своему желанию термостат, можно стирать при любой температуре ниже максимальной, предусмотренной для каждой программы.

▲ Если пятна, требующие обработки жидкими отбеливающими средствами, имеются только на некоторых вещах, при помощи стиральной машины можно выполнить предварительное удаление пятен.

Вставьте в отделение «II» контейнера для моющих средств специальную ванночку, прилагаемую в комплекте, влейте в нее отбеливатель и установите программу ПОЛОСКАНИЕ .

По завершении этого цикла переведите ручку выбора программ в положение OFF (ВЫКЛ), добавьте к обработанным вещам остальное белье и приступайте к обычной стирке, выбрав подходящую программу.

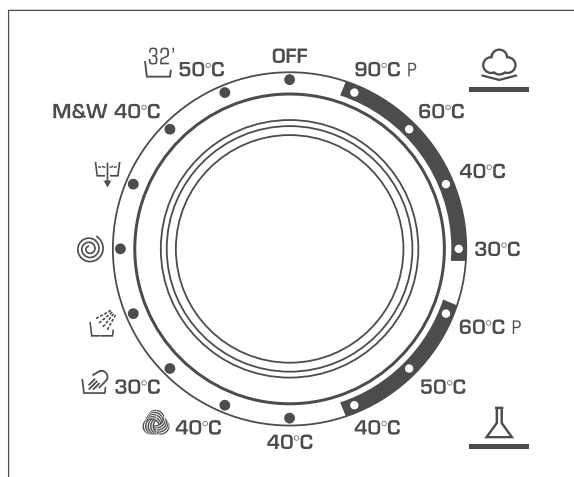

ВЫБОР ПРОГРАММ

Для стирки различных типов тканей разной степени загрязнения в стиральной машине предусмотрены 4 группы программ, выбираемых в зависимости от типа ткани, температуры и длительности (см. таблицу программ стирки).



1. ПРОЧНЫЕ ТКАНИ

Программы разработаны для обеспечения максимально интенсивной стирки, а полоскания, прерываемые фазами отжима, гарантируют отличное полоскание. Заключительный отжим обеспечивает высокий уровень удаления влаги.



2. СМЕШАННЫЕ И СИНТЕТИЧЕСКИЕ ТКАНИ

Стирка и полоскание оптимизируются благодаря ритму вращения барабана и уровню залива воды.

Благодаря деликатному отжиму уменьшается образование складок на ткани.



3. ДЕЛИКАТНЫЕ ТКАНИ

Это новая технология стирки, поскольку во время ее выполнения чередуются фазы стирки и остановки, что особенно показано для таких деликатных тканей, как чистая шерсть. Стирка и полоскание выполняются при высоком уровне воды с целью обеспечения наилучшего результата.



СПЕЦИАЛЬНАЯ ПРОГРАММА «РУЧНАЯ СТИРКА»



Предусмотрен также цикл деликатной стирки, которая называется «Ручная стирка». Благодаря этой программе машина может выполнить полный цикл стирки вещей, предназначенных только для ручной стирки. Максимальная температура при выполнении этой программы составляет 30°C. По окончании программы выполняются 3 полоскания и один деликатный отжим.

4. СПЕЦИАЛЬНЫЕ ПРОГРАММЫ



СПЕЦИАЛЬНАЯ ПРОГРАММА «ПОЛОСКАНИЕ»

Эта программа выполняет 3 полоскания при промежуточной скорости отжима. Используется для полоскания любого типа ткани, например, после ручной стирки.

Кроме того, программу можно использовать в качестве цикла ОТБЕЛИВАНИЯ (см. таблицу программ).



СПЕЦИАЛЬНАЯ ПРОГРАММА «ИНТЕНСИВНЫЙ ОТЖИМ»

Эта программа выполняет отжим при максимальной скорости центрифуги.



ТОЛЬКО СЛИВ ВОДЫ

Эта программа выполняет слив воды.

M&W

ПРОГРАММА «MIX & WASH»

Эта программа запатентована Candy и предоставляет два огромных преимущества при стирке белья:

- возможность совместной стирки изделий из различных тканей (например, хлопка и синтетики и т.д.), которые **НЕ ЛИНЯЮТ**;
- значительная экономия электроэнергии при стирке.

Программа стирки «**MIX & WASH**» выполняется при температуре 40°C и чередует динамические фазы (вращение барабана) и статические (белье находится в воде в спокойном состоянии). По этой причине длительность выполнения программы очень большая и составляет почти 3 часа. Расход электроэнергии на весь цикл с полной загрузкой составляет всего 850 Вт/ч.

Предупреждение:

- первый раз новые цветные вещи должны стираться отдельно;
- в любом случае **нельзя стирать вместе линяющие цветные вещи.**

32'

ПРОГРАММА БЫСТРОЙ СТИРКИ «32 МИНУТЫ»

Благодаря быстрой программе «32 минуты» за 30 минут можно выполнить полный цикл стирки не более 2 кг белья при температуре 50°C. При выборе быстрой программы «32 минуты» следует использовать только 20% рекомендуемой дозы стирального порошка, указанной на упаковке.

КОНТЕЙНЕР ДЛЯ МОЮЩЕГО СРЕДСТВА

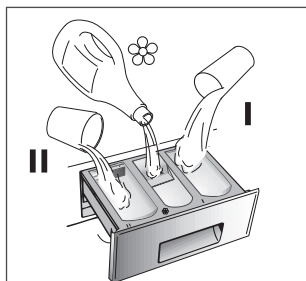

Контейнер для моющего средства разделен на 3 отделения:

- в первое отделение со значком **I** загружается порошок для предварительной стирки;
- в отделение со значком  загружаются специальные добавки – кондиционер, ароматизатор, средство для подкрахмаливания, синька и т.д.;
- в отделение со значком **II** загружается порошок для основной стирки.

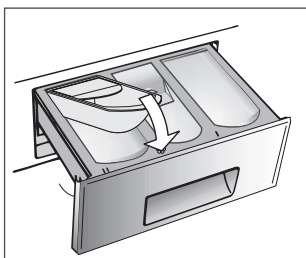

Если Вы хотите использовать жидкие моющие средства, в отделение **II** следует вставить специальную ванночку, прилагаемую в комплекте. Это обеспечит поступление жидкого моющего средства в барабан только в нужный момент.

Если Вы хотите отбелить белье, следует использовать программу ПОЛОСКАНИЕ и вставить эту же ванночку в отделение **II**.

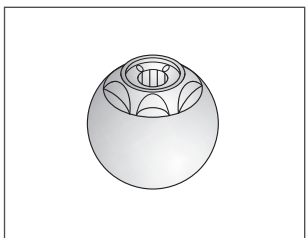

ВНИМАНИЕ! ПОМНИТЕ, ЧТО НЕКОТОРЫЕ ПОРОШКИ ТРУДНО ВЫМЫВАЮТСЯ. В ЭТОМ СЛУЧАЕ РЕКОМЕНДУЕМ ИСПОЛЬЗОВАТЬ СПЕЦИАЛЬНЫЙ КОНТЕЙНЕР ДЛЯ ПОМЕЩЕНИЯ НЕПОСРЕДСТВЕННО В БАРАБАН.

ВНИМАНИЕ! В ОТДЕЛЕНИЕ, ПОМЕЧЕННОЕ ЗНАЧКОМ , ЗАГРУЖАЙТЕ ТОЛЬКО ЖИДКИЕ МОЮЩИЕ СРЕДСТВА. В КОНСТРУКЦИИ МАШИНЫ ПРЕДУСМОТРЕНО АВТОМАТИЧЕСКОЕ ПОСТУПЛЕНИЕ ДОБАВОК ВО ВРЕМЯ ПОСЛЕДНЕГО ПОЛОСКАНИЯ ВО ВСЕХ ЦИКЛАХ СТИРКИ.

РЕКОМЕНДАЦИИ ПО СТИРКЕ РАЗЛИЧНЫХ ИЗДЕЛИЙ

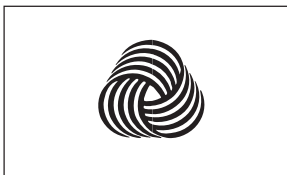

ВНИМАНИЕ!

При стирке ковриков, покрывал или других тяжелых предметов желательно не производить отжим. Не следует производить сушку изделий, содержащих поролон, стеганых вещей, а также вещей, изготовленных из очень деликатных тканей, например, шерсти или шелка. На одежде и белье из шерсти, которые можно стирать в машине, должны быть этикетки с символом «Чистая новая шерсть», а также обозначения «Не сбивается» или «Машинная стирка».

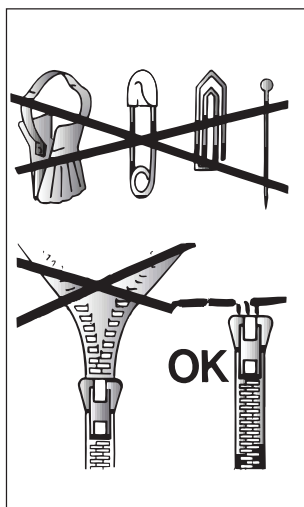

ВНИМАНИЕ!

Во время сортировки белья, предназначенного для стирки, проверьте, чтобы:

- в нем не было металлических предметов (например, скрепок, булавок, монет и т.д.);
- были застегнуты наволочки, закрыты застёжки «молнии», крючки, завязаны шнурки и длинные пояса на халатах;
- с занавесок были сняты ходовые ролики;
- были внимательно прочитаны все этикетки на тканях.
- Если во время сортировки Вы заметите плохо отстирываемые пятна, удалите их при помощи специального стирального порошка или специальной моющей пасты.

ПОЛЕЗНЫЕ СОВЕТЫ ДЛЯ ПОЛЬЗОВАТЕЛЕЙ

Краткие рекомендации для использования Вашего бытового прибора, сохраняя окружающую среду и экономя средства.

ЗАГРУЖАЙТЕ В ВАШУ СТИРАЛЬНУЮ МАШИНУ МАКСИМАЛЬНО ДОПУСТИМОЕ КОЛИЧЕСТВО БЕЛЬЯ

Для предупреждения бесполезных трат электроэнергии, воды и порошка рекомендуется загружать в машину максимально возможное количество белья. Таким образом, выполняя один цикл стирки при полной загрузке вместо 2 циклов при половинной загрузке, можно сэкономить до 50% электроэнергии.

КОГДА ДЕЙСТВИТЕЛЬНО НУЖНА ПРЕДВАРИТЕЛЬНАЯ СТИРКА?

Только для особенно грязного белья! Если для белья средней степени загрязнения не используется предварительная стирка, экономится от 5 до 15% электроэнергии.

КАКУЮ ТЕМПЕРАТУРУ СТИРКИ ВЫБРАТЬ?

Использование пятновыводителей перед стиркой сокращает необходимость стирки при температуре выше 60°C. Можно сэкономить до 50% электроэнергии, устанавливая температуру стирки 60°C.

СТИРКА

ИЗМЕНЯЕМАЯ ПРОИЗВОДИТЕЛЬНОСТЬ

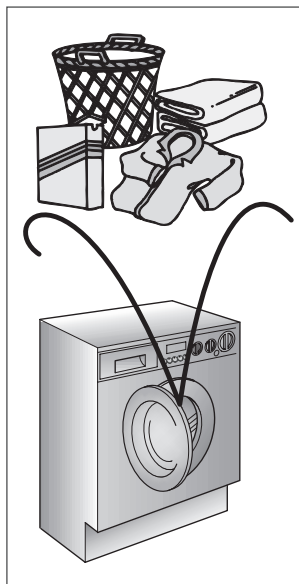

Эта стиральная машина может автоматически приспосабливать уровень воды к типу и количеству загруженного белья. Таким образом, можно добиться «персонализированного» режима стирки, в том числе с точки зрения расхода электроэнергии. Эта система ведет к уменьшению потребления электроэнергии и к ощутимому сокращению времени стирки.

ПРИМЕРЫ ИСПОЛЬЗОВАНИЯ

Для очень деликатных тканей рекомендуется использовать сетку.

Предположим, что предстоит постирать **ОЧЕНЬ ГРЯЗНЫЕ ИЗДЕЛИЯ ИЗ ХЛОПКА** (если на белье имеются особенно устойчивые пятна, их следует удалить специальным средством).

Рекомендуем Вам не загружать в машину одни махровые изделия, так как при впитывании большого количества воды они становятся очень тяжелыми.



- Откройте контейнер для моющих средств (P).
- Загрузите в отделение II для основной стирки 120 г порошка.
- Залейте 50 г дополнительного средства (кондиционер, отбеливатель) в отделение для дополнительных средств ☼.
- Закройте контейнер для моющих средств (P).
- Проверьте, чтобы водопроводный кран был открыт.
- Проверьте, чтобы слив воды был установлен правильно.

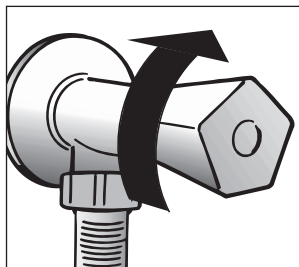

ВЫБОР ПРОГРАММЫ

Для выбора наиболее подходящей программы обратитесь к таблице программ или внимательно изучите обозначения программ на панели управления стиральной машины. Выбор программы производится поворотом ручки выбора программ до совпадения указателя с соответствующим номером (через несколько секунд начнет мигать индикаторная лампочка СТОП).

Чтобы начать цикл стирки, нажмите кнопку ПУСК/СТОП.

Цикл стирки будет выполняться после установки требуемой программы при помощи ручки выбора. Ручка выбора должна оставаться в заданном положении до конца выполнения цикла.

ВНИМАНИЕ! Если во время работы стиральной машины прекратится подача электроэнергии, встроенная память запомнит заданные установки, и при возобновлении подачи электропитания машина возобновит выполнение программы с фазы, на которой она была прервана.

- ❑ По окончании программы загорится индикаторная лампочка окончания цикла.
- ❑ Подождите, пока не погаснет индикаторная лампочка блокировки дверцы люка (2 минуты после окончания выполнения программы).
- ❑ Выключите стиральную машину, переведя ручку выбора программ в положение OFF (ВЫКЛ).
- ❑ Откройте дверцу люка и выньте белье.

ПЕРЕД ВЫПОЛНЕНИЕМ СТИРКИ
ОБЯЗАТЕЛЬНО ОБРАТИТЕСЬ К ТАБЛИЦЕ
ПРОГРАММ И ВЫПОЛНЯЙТЕ УКАЗАННУЮ
ПОСЛЕДОВАТЕЛЬНОСТЬ ОПЕРАЦИЙ.

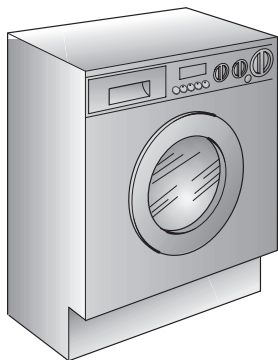

ЧИСТКА И ТЕКУЩЕЕ ОБСЛУЖИВАНИЕ

Для чистки наружной поверхности Вашей стиральной машины не пользуйтесь абразивными моющими средствами, спиртом и/или растворителями, достаточно только протереть ее влажной тряпкой.

Стиральная машина требует минимального ухода:

- чистки контейнера для моющих средств,
- подготовки к переезду или длительному периоду простоя.

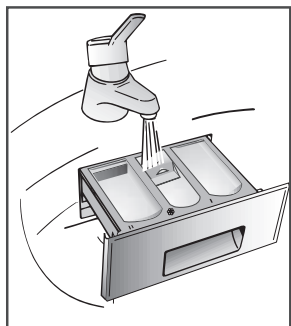

ЧИСТКА КОНТЕЙНЕРА ДЛЯ МОЮЩИХ СРЕДСТВ

Хотя в этом и нет острой необходимости, рекомендуется периодически очищать контейнер от остатков порошка, отбеливателя и добавок.

Для этого достаточно вынуть контейнер легким усилием.

Промойте контейнер под проточной водой.

Вставьте контейнер на место.

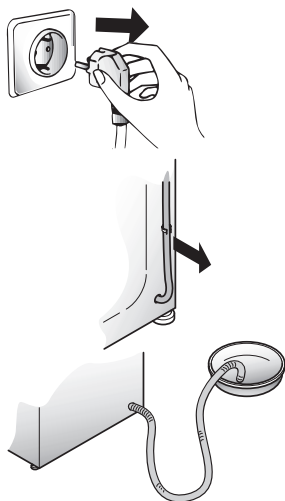

ПЕРЕЕЗДЫ ИЛИ ПЕРИОДЫ ДЛИТЕЛЬНОГО ПРОСТОЯ

Если предстоит переезд, или машина в течение длительного времени будет находиться в неотапливаемом помещении, следует полностью удалить остатки воды из всех трубопроводов.

После отключения прибора от сети, открепите трубку от держателя, опустите ее вниз, поместите в таз и дождитесь, пока вода полностью сольется.

По окончании операции закрепите сливной шланг на держателе.

УСТРАНЕНИЕ МЕЛКИХ НЕИСПРАВНОСТЕЙ

НЕИСПРАВНОСТЬ	ПРИЧИНА	СПОСОБ УСТРАНЕНИЯ
1. Не работает ни одна программа.	Вилка не вставлена в розетку.	Вставить вилку в розетку.
	Не включена кнопка пуска.	Нажать кнопку пуска.
	Отключена электроэнергия.	Проверить.
	Неисправен предохранитель электрооборудования квартиры.	Проверить.
	Открыта дверца.	Закрыть дверцу.
2. Не заливается вода.	См. причину 1.	Проверить.
	Закрыт водопроводный кран.	Открыть водопроводный кран.
	Неправильно установлен таймер.	Правильно установить таймер.
3. Не сливается вода.	Перегиб сливного шланга.	Распрямить сливной шланг.
4. Вода на полу вокруг машины.	Утечка из прокладки между краном и заливным шлангом.	Заменить прокладку и как следует прикрутить шланг к крану.
5. Не отжимается белье.	Машина еще не слила воду.	Подождать несколько минут, машина сольет воду.
	Включена функция «Отключение отжима» (только в некоторых моделях).	Выключить кнопку «Отключение отжима».
6. Сильная вибрация во время отжима.	Машина неправильно выставлена по уровню.	Отрегулировать ножки.
	Не сняты транспортировочные болты.	Снять транспортировочные болты.
	Плохо распределено белье при загрузке.	Равномерно распределить белье.
<p>ПРИМЕЧАНИЕ: ДАННАЯ МОДЕЛЬ ОСНАЩЕНА СПЕЦИАЛЬНЫМ ЭЛЕКТРОННЫМ УСТРОЙСТВОМ, КОТОРОЕ БЛОКИРУЕТ НАЧАЛО ОТЖИМА ДО ТЕХ ПОР, ПОКА БЕЛЬЕ НЕ БУДЕТ СБАЛАНСИРОВАНО. ЭТО ПОЗВОЛЯЕТ СНИЗИТЬ ВИБРАЦИЮ, УРОВЕНЬ ШУМА, ИЗНОС БЕЛЬЯ И УВЕЛИЧИТЬ СРОК СЛУЖБЫ СТИРАЛЬНОЙ МАШИНЫ.</p>		

Если не удастся устранить неисправность, обратитесь в авторизованный сервисный центр Candy, сообщив модель стиральной машины, указанную на маркировочной табличке, расположенной на внутренней стороне дверцы люка или в гарантийном талоне. Благодаря этой информации сократятся сроки обслуживания, и повысится его эффективность.

Внимание:

1. Использование экологических моющих средств без фосфатов может вызвать следующие явления:

- вода при сливе после полоскания оказывается более мутной из-за присутствия цеолитов во взвешенном состоянии, при этом качество полоскания не ухудшается;
- наличие после стирки на белье белого налета (цеолитов), который не проникает в ткань и не изменяет ее расцветки;
- наличие пены в воде после последнего полоскания не обязательно свидетельствует о плохом качестве полоскания;
- поверхностно-активные анионы, присутствующие в составе стиральных порошков, трудно отделяются от белья, поэтому даже при минимальной активности они могут образовывать значительное количество пены;
- выполнение дальнейших циклов полоскания в подобных случаях не приносит дополнительного результата.

2. Если Ваша стиральная машина не работает, перед тем как обратиться в авторизованный сервисный центр Candy, выполните вышеописанные проверки.

Производитель отклоняет всякую ответственность за возможные ошибки и опечатки, содержащиеся в данной инструкции. Производитель оставляет за собой право вносить изменения в целях усовершенствования своей продукции, без изменения основных характеристик.



В соответствии с принятой Европарламентом директивой 2002/96/CE об утилизации электрических и электронных приборов (WEEE) на этом электробытовом приборе имеется специальный знак. Правильная утилизация этого прибора поможет избежать отрицательных последствий для рынка и для здоровья людей.

Символ на изделии указывает на то, что данный прибор не должен утилизироваться, как обычные бытовые отходы. Поэтому его следует доставить в ближайший пункт сбора электрических и электронных приборов для переработки.

Утилизация прибора должна производиться в соответствии с действующим природоохранным законодательством и правилами утилизации отходов.

Для получения более подробной информации по вторичной переработке этого прибора следует обращаться в местные органы власти (отдел по экологическому мониторингу и охране окружающей среды), службу утилизации бытовых отходов, или в магазин, где Вы приобрели прибор.

УСЛОВИЯ ГАРАНТИЙНОГО ОБСЛУЖИВАНИЯ

1. Сертификат

Гарантия действительна только при наличии действительного Гарантийного Сертификата.

Гарантийный Сертификат недействителен при наличии в нем ошибок, исправлений и несоответствий.

В Сертификате должны быть заполнены графы: наименование изделия, модель, серийный номер изделия, дата продажи, подпись продавца, печать торговой организации. При отсутствии даты продажи срок гарантии автоматически исчисляется от даты изготовления изделия.

2. Транспортировка и хранение

Любые дефекты изделия, вызванные небрежной транспортировкой и хранением изделия, не подлежат бесплатному гарантийному ремонту.

3. Установка и эксплуатация

Бесплатный гарантийный ремонт не производится, если дефект изделия вызван:

- неправильным подключением изделия к сетям электро-, водо- и газоснабжения, а также несоответствием параметров вышеуказанных сетей параметрам, предъявляемым обязательными Государственными Стандартами и Инструкцией по эксплуатации;
- использованием изделия не в соответствии с Инструкцией по эксплуатации, а также небрежной эксплуатацией, повлекшими возникновение механических или других типов дефектов;
- использованием изделия не в соответствии с его прямым назначением или не в домашних нуждах.

4. Ремонт

Бесплатный гарантийный ремонт не производится, если изделие:

- имеет следы постороннего вмешательства или ремонта не уполномоченными фирмой лицами;

- имеет не санкционированные фирмой изменения конструкции или неприемлемые комплектующие;
- имеет повреждения, вызванные непредсказуемыми явлениями и действиями стихии;
- имеет повреждения, вызванные использованием нестандартных и неприемлемых расходных материалов и принадлежностей;
- имеет повреждения, вызванные попаданием внутрь изделия посторонних предметов, агрессивных веществ, животных или насекомых;
- не имеет серийного номера или его невозможно установить.

Гарантия не распространяется на расходные материалы и аксессуары.

5. Ответственность

Фирма не несет ответственности за любой причиненный Вам и окружающим ущерб по причине нарушения правил Инструкции по эксплуатации, в особенности вызванный неправильным подключением изделия к сетям электро-, водо- и газоснабжения, и недопустимыми отклонениями параметров в вышеперечисленных сетях, неправильной эксплуатацией, несанкционированным ремонтом, использованием изделия не по прямому назначению.

Ввод изделия в эксплуатацию и доработка сетей электро-, водо- и газоснабжения для совместимости с изделием не являются зоной ответственности фирмы и фирмой не оплачиваются.

В случае возникновения каких-либо проблем с Вашим изделием, перед тем как вызвать мастера, проверьте правильность установки и функционирования в соответствии с Инструкцией по эксплуатации. Оплату вызова Вы будете производить за свой счет, если изделие было в рабочем состоянии или было неправильно установлено или использовано.



Город	Сервисный центр	Телефон	Адрес
Беларусь			
Брест	ОДО «Золак»	(80162) 426394	224028, ул. Орловская, 10
Витебск	ЧП Сиваченко А.К.	(80212) 916448	210033, ул. Туристская, 28
Гомель	ЧПУП «Нора-Сервис»	8(1037523) 530916, 531173	246050, Интернациональная, 10, офис 717
Гродно	УЧТСП «Салби»	(80152) 315113, 780759	230009, ул. Горького, 72, к. 210
Минск	ООО «Техно-торговая фирма «Вятка-сервис»	(81037517) 2237239, 2268873	220035, ул. Заславская, 17
Минск	ТЧУП «МИНТЕХПРОМЦЕНТР»	(017) 2222330	220007, Левкова, 3, корп. 1
Могилев	ИП Козловский А.Я.	(80222) 252540	212030, ул. Лепешинского, 12
Казахстан			
Актау	ТОО «STSCo. Ltd»	8 (329) 2513000, 2518712	466200, 2-й микрорайон, здание 12
Актобе	ЗАО ТсСТ	(3132) 518197	463000, пр-т Абулхайр-Хана, 58
Алматы	ТОО «Планета Сервис-Центр»	(3272) 737222, 738222	480002, пр-т Жибек-Жолы, 32
Алматы	ТОО «КОМБИТЕХНОЦЕНТР»	(8327) 2689898, 682652, 434330	480008, Шевченко, 147Б
Астана	ТОО «ПТН-Сервис»	(3172) 366455	473000, пр-т Абшай-Хана, 8/1 кор. 2, оф. 1
Павлодар	ТОО фирма «Отрар-2»	(3182) 451035	Циolkовского, 11
Петрозаводск	ТОО «Фирма Логика»	8(3152) 338700	642023, Интернациональная, 61
Семипалатинск	ТОО «ДЕЛЬТА»	(3222) 640607	490002, 20 квартал, дом 14
Тараз	ЧП Михальчук	(3262) 451356, 450999	484039, Төле би, 51
Усть-Каменогорск	ТОО «Оптимист»	(3232) 261201, 275277	492000, Орджикидзе, 50, оф. 44
Шымкент	ЧП «Мусаев» СЦ «ЭВРИКА»	(3252) 567692, 562887	486050, пр-т Б. Момышулы, 7
Молдова			
Кишинев	«ВЛАНТАКС»	(3722) 545474	MD2001, Бул. Гагарина, 2
Россия			
Абакан	Сити Сервис (ЧП Кобылянский)	(39022) 66564	655017, ул. Вяткина, 12.
Альметьевск	Триумф	(8431) 227953	423450, ул. Джагиля, 47
Альметьевск	Филиал ООО «Элекам-Сервис Плюс»	(8553) 371789	Герцена, 80
Архангельск	ЧП Ульянов	(8180) 276912	163061, ул. Суворова, 12
Астрахань	ЧП Савин Н.К. ООО СЦ АПЛАНТ 2001	(8512) 382867, 383584, 251232	ул. Сен-Симона, 42-26
Астрахань	Астра-Сервис (ЧП Кузнецов А.Ф.)	(8512) 398216	414041, ул. Яблочкова, 1-В
Барнаул	ООО «Хелми-Сервис»	(3852) 239402, 235988	656049, Пролетарская, 113
Барнаул	ПБЮЛ Пахоменов Е.С.	(3852) 353750, 353751	656049, пр-т Красноармейский, 36, оф. 310, 311
Барнаул	ПромЭкс	(3852) 772323	656011, пр. Калинина, 24А
Белгород	ООО «Выбор-Сервис»	(0722) 329652	308013, Энергетиков, 2
Белгород	Союз-сервис (ЧП Богущева)	(0722) 253400	308034, пр-т Ватутина, 5А
Биробиджан	ООО «Реал Электроник»	(42622) 40721	679016, ЕАО Димитрова, 3
Благовещенск	ООО «Фирма - Олакс»	(4162) 522000, 524000	675002, Ленина, 27
Братск	ИП Манягин В.Н.	(3953) 476907	665708, Пионерская, 23
Брянск	МТК-сервис	(0832) 756900	241001, ул. Красноармейская, 170
Бузулук	ЧП Кудашев В.А. СЦ «Альянс»	(3534) 227147	461049, 2 микр., 34
Великий Новгород	Региональный сервисный центр Ч.П. Богдасаров Б.Г.	(8162) 191150	173526, п. Панковка, Промышленная, 1
Великий Новгород	СЦ «Электроника», Смирнов В.В. ЧП	(816) 643654	173008, Большая С-Петевбургская ул., 81А
Владивосток	СЦ «Море-Сервис» (ПБЮЛ Занегин В.Г.)	(4232) 400999, 401420	690600, ул. Алеутская, 45А
Владикавказ	Арктика-сервис	(8672) 755007	362015, пр-т Коста, 15
Владикавказ	ООО «Альда-Сервис»	(8672) 548202	362007, Кутузова, 82
Владимир	ООО «Рост-Сервис»	(0922) 305055	600031, Юбилейная, 60
Владимир	Видео Сервис (ЧП Осинцев)	(0922) 240819	600022, ул. Ново-ямская, 73
Владимир	Домовой	(0922) 322309	600000, ул. Урицкого, 26
Владимир	Мастер Сервис	(0922) 324846	600000, ул. Большая Московская, 19
Волгоград	ООО «РБТ-СЕРВИС»	(8442) 306105	4000081, ул. Калганова, 3
Волгоград	ООО «Классика-Сервис»	(8442) 975010	400120, Елецкая, 173
Волгоград	ООО «Топиман»	(8442) 325817, 377919	400050, Рокоссовского, 58
Волгоград	ООО фирма «Мир Видео 1»	(8442) 344136	400005, пр-т Ленина, 58/1
Волжский	ООО фирма «Мир Видео 1»	(8443) 566022	404127, Дружбы, 21
Вологда	ЧП Зверев Е.А. фирма «Лот»	(8172) 716394	160026, Панкратова, 75А
Вологда	ЧП Астапович	(8172) 254526	610000, ул. Карла Маркса, 89
Воронеж	ЗАО «Беркут»	(0732) 701670	394006, ул. Ворошилова, 2
Воронеж	ОАО ВТТЦ «Орбита-сервис»	(0732) 774329, 774397, 520544	394030, Донбаская, 1
Воронеж	ООО «Квант-Сервис»	(0732) 394173, 564675	394000, Старых большевиков, 1в
Воронеж	ООО «Радиоимпорт-Сервис»	(0732) 362595, 769600	394052, Матросова, 66а
Воронеж	ООО «Технопрофсервис»	(0732) 463179, 567461	394026, проспект Труда, 91
Воскресенск	ООО «Эпикур»	(244) 50177	140200, Советская, 4а, ком. 411
Гусь-Хрустальный	ООО «Супер-Сервис»	(09241) 34801	601505, Калинина, 52
Димитровград	СЦ Эльдарода	(84235) 75121	433513, ул. Льва Толстого, 53
Долгопрудный	ООО «Долгопрудный цех ремонта бытовых машин и приборов»	(095) 4088887	141700, Долгопрудный, Диржабельная, 4
Екатеринбург	ООО «Уральский вал – Сервис»	(3432) 520107, 520110, 520114, 734768	620050, ул. Монтажников, 4
Екатеринбург	Норд-Сервис	(3432) 340828, 342378, 359442	620057, ул. Донская, 31
Екатеринбург	ООО «Компания БонусПлюс»	(3432) 746162	620078, Малышева, 138
Екатеринбург	ООО «Корепанов и К»	(3432) 746162	620050, Техническая, 34
Екатеринбург	ООО «СониКо-Ек»	(3432) 691948	620130, Ст. Разина, 109
Ессентуки	Смплекс	(87934) 35090, 38861	357600, ул. Пятигорская, 143
Ессентуки	Стинол	(87934) 52044	357600, ул. Чапаева, 65
Железногорск	ООО «Эридан-Сервис»	(39197) 44958	662978, Ленинградский проспект, 35
Заинск	Филиал ООО «Элекам-Сервис Плюс»	(25558) 20489	Рафикова, 86
Зеленоград	ООО «Протор сервис»	(095) 5378207, 5378212	124683, корпус 1534
Иваново	ООО« Центр Ремонтных Услуг»	(0932) 291510, 23671, 291738	153048, Ген. Хлебникова, 36



CANDY ZEROWATT Gaffel kelvinator Otsein ROSIERES IBERNO
Сервис продукции всех марок группы Candy, оригинальные запасные части, расходные материалы, аксессуары

Город	Сервисный центр	Телефон	Адрес
Иваново	ООО «АСЦ Спектр»	(0932) 293942	153035,1 Полевая, 33
Ивантеевка	Берингов пролив Магnum	(253) 61194,5000560	141250, Советский проспект, 2А
Ижевск	ООО «Служба сервиса Ваш дом»	(3412) 753464, 757777	426063, ул. Ключевой поселок, 63А
Ижевск	Аргус-сервис	(3412) 226336, 436982	426000, ул. К. Маркса, 395
Ижевск	ООО «РИТ-Сервис»	(3412) 432039, 430667	426008, Пушкинская, 216
Иркутск	Комту Сервис	(3912) 271157	664081, ул. 4-я Советская, 65
Иркутск	ТИС	(3952) 513109, 333859	664000, ул.Партизанская, 149
Йошкар-Ола	Розовый дельфин	(8362) 112389	424000, пр-т Гагарина, 7
Казань	ООО «Ваш Дом – Сервис»	(8432) 722444, 723246	420073, ул. А. Кутуя, 8А
Казань	ООО «ЛУАЗО»	(8432) 993303, 993427	420126, Ямашева, 82
Калининград	ООО Техно-торговый центр «Вега»	(0112) 434904, 461981	236038, ул. Гагарина, 4145
Калуга	ООО «Мастер-Сервис»	(0842) 561822, 561821	248600, Рылеева, 39, корп. 2
Кемерово	КВЗЛ	(3842) 358319	650004, ул. Соборная, 8
Кемерово	ООО «ТЦ Архимед»	(3842) 379570	650070, Тухачевского, 29А
Кемерово	Сибирская сервисная компания	(3842) 361222	650099, ул. Островского, 12А
Кимры	СЦ «Престиж-Сервис», ПБООЛ Сазонов А.Н.	(08236) 32138	171506, Урицкого, 9
Киров	Квадрат	(8332) 373273	610027, ул. К. Маркса, 127
Киров	ООО фирма «Электрон-сервис»	(8332) 271974	610021, Производственная, 18
Киров	ООО «Быт-Сервис+»	(09232) 31281	601900, Лопатина, 19
Коломна	Росинка-2	(26) 141486	140400, Московская обл., пр-т Кирова, 15
Кольчугино	МУП «Старт»	(09245) 22657	601786, ул. 50 лет Октября, 15
Кострома	Гепард	(0942) 312501	156000, ул. Молочная гора, 3, Рыбные ряды, к. 1
Краснодар	ЧП Пузенко	(8612) 521281, 521160, 520934	350072, Московская 5 (з-д РИП)
Красноярск	ЧП Близначев	(3912) 276720, 653441	660020, ул. Дудинская, 12А
Красноярск	ЧП Куршакова-Квалком	(3912) 555063, 669869	660000, ул. Борзиевича, 20
Курган	ТВ-сервис (ЧП Горланов)	(3522) 461542	640000, ул. Кирова, 83
Курган	Товарищество предпринимателей	(3522) 457683	640020, ул. Красина, 41
Курск	Сервисный центр «Сунцов»	(0712) 521340	305004, ул. Л. Тостого, 9
Липецк	ТОМ-сервис	(0742) 345252, 346750	398016, ул.Космонавтов, 10
Магадан	Видео Сервис (ЧП Осинцев)	(41322) 75706	685000, ул. Гагарина, 28В, офис 64
Магадан	Предприниматель Шантленко П.М.	(41322) 75844	685000, Пролетарская, 59
Магнитогорск	МУП завод «РемБыттехника»	(3519) 232464	Ленинградская, 17
Майкоп	Джун Ltd	(87722) 47527, 70013, 70016	385000, ул. Хакурате, 155
Майкоп	ООО «Электрон – Сервис»	(87722) 66238	385018, Димитрова, 25
Махачкала	АСЦ «Техник ISE»	(8722) 647133, 642895	367026, ул. Имама Шамиля, 20
Миасс	Сервисный центр «Мастер»	(35135) 72462	пр. Автозаводцев, 49
Минеральные Воды	ПБООЛ Богданов В.А.	(87922) 76145	350022, Московская, 29а
Москва	ГТЦ «Мир и Сервис»	(095) 7440014	115477, Пролетарский пр-т, 23
Москва	ЗАО «КДС – Технический центр» / CPS – Technical Centre	(095) 7973434	121290, Шелепихинская набережная, 18
Москва	М-Видео-Сервис	(095) 7420101	109202, 2-ая Карачаровская ул., 14
Москва	ООО «АМО БытСервис»	(095) 3212001, 3915027	115551, Домодедовская, 7, кор. 3
Москва	ООО РТЦ «Совинсервис»	(095) 4739003	129081, Ясный проезд, 10
Московская область	ООО «СТИ РемБытСервис»	(095) 2593663, 2590626	123100, Москва, ул. Анатолия Живова, 8, стр.1
Мурманск	ООО РТТЦ «Электроника-Сервис»	(8152) 595027	183050, пр. Ледокольный, 5
Мурманск	СиГлЭс	(8152) 237233	183038, ул. Марата, 1
Муром	ООО «Иирос-Сервис»	(09234) 46060	602252, Московская, 111
Набережные Челны	ООО «Эпекам-Сервис Плюс»	(8552) 538527	423815, пр-т Вахитова, 30/05
Набережные Челны	Филиал ООО «Эпекам-Сервис Плюс»	(8552) 497337	Набережная Тукая, 10/70
Нефтеюганск	СЦ Юганск (ЧП Якимов)	(34612) 52232, 52242	628303, 10 микр-он д. 9, кв. 53
Нижнекамск	Филиал ООО «Эпекам-Сервис Плюс»	(8555) 348350	Студенческая, 6
Нижний Новгород	ООО «НИСКОМ»	(8312) 650203	603009, Пятигорская, 4 А
Нижний Новгород	ПБООЛ Зорькин А.Я. СЦ «Бытовая автоматика»	(8312) 783552	603105, Ошарская, 88/1
Нижний Новгород	Гарант Грешинкин	(8312) 623601, 620029, 163141	603146, ул.Заярская, 18
Нижний Новгород	ООО Сервисный центр «Электроника»	(8312) 546818, 594620	603158, Лескова, 8
Нижний Новгород	ПБООЛ Божев Н.А. (Сервисный Центр «ТОКИО»)	(8312) 296366, 704251	603003, Заводский парк, 21
Нижний Тагил	ЦТО Ока	(3435) 410008, 295687	622036, ул. Октябрьской революции, 66
Новокузнецк	ЧП Волков	(3843) 554531	654038, ул. 40 лет ВЛКСМ, 34
Новомосковский	АВС-центр	(08762) 69920, 62227	301650, ул. Московская, 1
Новосибирск	Фрегат	(3832) 180207	630004, ул. Ленина, 53
Новосибирск	ООО «ИРП»	(3832) 101024	630007, Советская, 5а
Новосибирск	ООО «Сибирский Сервис»	(3832) 924712	630054, Плахотного, 39
Новосибирск	ООО РТЦ «Совинсервис»	(3832) 230661, 232775	630091, Красный проспект, 50, Дом быта, 5 эт.
Норильск	Сервис-центр «Норильск Регион Сервис»	(3919) 481043	663300, Комсомольская, 48-22
Обнинск	Радиотехника	(08439) 53131	249037, пл. Треугольная, 1
Омск	ООО «Телетекст сервис»	(3812) 312530	644042, пр. Маркса, 18
Омск	СБТ	(3812) 251610	644007, ул. Чернышевского, 2
Орел	ЗР ОО ОО ОО ВОИ	(0862) 51956	302001, ул. Черкасская, 2



CANDY ZEROWATT Gaffel kelvinator Otsein ROSIERES IBERNO
Сервис продукции всех марок группы Candy, оригинальные запасные части, расходные материалы, аксессуары

Город	Сервисный центр	Телефон	Адрес
Орел	МастерЪ	(0862) 751480	302016, ул. Латышских Стрелков, 1
Орск	ТОО «Технический Центр «Ликос-Сервис»	(3532) 775505, 776554, 779189	460006, Невельская, 8А
Орск	Альянс-С	(3537) 266266	462428, ул. Краматорская, 10
Пенза	ООО «Техносервис»	(8412) 544301	440600, Пушкина, 10
Пенза	Техсервис	(8412) 558598	440044, ул. Коммунистическая, 28
Пермь	ООО «Импорт-Сервис»	(3422) 656983, 661260	614107, Инженера, 10
Пермь	Сатурн-Р	(3422) 910281, 906163	614066, ул. Чайковского, 35
Пермь	СЦ «Евро-Сервис» (ИП Мосунов А.Л.)	(3422) 135333, 361394	614000, Большевикская, 134
Петрозаводск	СЦ «Быттехника»	(8142) 519008, 517239	185026, ул. Сортавальская, 14
Псков	САМ Белнев	(8112) 165527	180004, пр-т Октябрьский, 56
Пятигорск	ПБЮЮЛ Родионов Д.А.	(87933) 40666	357500, пр-т Калинина, 54а
Раменское	ООО «Сервис-центр Техника»	8 (096) 4674385, 73499, 32127	140100, МО, ул. Школьная, 9
Ростов-на-Дону	ООО «Абрис плюс»	(8632) 443590	344018, пр. Буденновский, 72а
Ростов-на-Дону	Ростовский филиал ООО «РТЦ Совинсервис»	(8632) 405782	344006, Соколова, 11
Ростов-на-Дону	ЭПТЕХ	(8632) 474152, 474152, 625268	344079, ул. Ленина, 63
Рыбинск	ООО «Транс-экспедиция», АСЦ «МЭДЖИК»	(0855) 556572, 286572	152920, пр. Серова, 8 АСЦ «МЭДЖИК»
Рыбинск	Служба «Техносервис» ЧП Удальцов	(0855) 520472, 246006	ул. Свободы, 12А
Рязань	ООО «Торговая компания НИСА»	(0912) 329281	390041, Зубковской, 17Б
Рязань	ООО «Фонграф Сервис»	(0912) 721712	390026, пл. 50-летия Октября, 1
Рязань	Сервисный центр	(0912) 210734, 251580, 292300	390011, Куайшевское ш., 21
Рязань	Спарк	(0912) 215720, 774096	390046, ул. Горького, 17, офис 20
Самара	ООО «Орбита-Сервис»	(8462) 626262, 628869	443074, Мориса Тореза, 137
Самара	Политехсервис (ЧП Идрисов)	(8462) 311740	443010, ул. Льва Толстого, 14
Самара	Сервис-Центр	(8462) 349428, 349463	443096, ул. Мичурина, 15, ТТЦ «Аквариум», 1-й этаж, секция 1/2
Санкт-Петербург	«Вятка-Сервис», ООО	(812) 3712464, 3270470, 3719228	196158, Московское шоссе, 5
Санкт-Петербург	ООО РТЦ «Совинсервис» СПб филиал	(812) 2750121, 2750571, 2750556	193144, Суворовский пр., 35
Саранск	Верона ООО	(8342) 483111	430000, ул. Пролетарская, 36
Саранск	Видео-Сервис (ЧП Гришин В.П.)	(8342) 245485, 249588	430016, ул. В. Терешковой, 18А
Саратов	Скарт	(8452) 484131, 484132	410040, пр-т 50 лет Октября, 110А
Саратов	Сар-Сервис	(8452) 510099, 520520	410078, ул. Актарская, 42/54
Северодвинск	ЧП Ульянов	(81842) 23184	ул. Воронина, 27А
Серпухов	ЧП Чиков Д.М. (ТЦ «Топаз»)	(27) 354300	142201, 1-ая Московская, 44
Смоленск	Гарант	(0812) 683500	214000, ул. Ленина, 22/6
Смоленск	Гарант	(0812) 618800	214000, ул. Фрунзе, 22
Сочи	ТехИнСервис	(8622) 620295	354002, Курортный проспект, 76
Ставрополь	Норд-Сервис	(8652) 393030	355044, пр-т Кулакова, 24
Старый Оскол	ООО «Техномаркет»	(0725) 441082, 440574	309530, мкрн Рудничный, 24
Сургут	ИП Олейник	(3462) 252563	628405, пр-т Комсомольский, 44
Сызрань	ООО «Сервис-электро»	(8464) 980389, 910692	446000, пр. 50 лет Октября, 60
Сыктывкар	Атлант-сервис	(8212) 310580	167000, ул. Индустриальная, 10
Сыктывкар	ООО ТТЦ «Сыктывкар»	(8212) 442001, 249542	167010, Первомайская, 32
Сыктывкар	СЦ «Бытовая Техника» (ООО Лига-Сервис)	(8212) 432856	167004, ул. Октябрьский проспект, 3
Тамбов	Атлант-сервис	(0752) 726346	392000, ул. Московская, 23А
Тамбов	БВС-2000	(0752) 751718	392002, ул. Энгельса, 5, м-н «Юбилейный»
Тверь	Весы-Веста	(0822) 423389, 428494	170001, ул. Спартака, 50
Тверь	ООО «Стак-Сервис»	(0822) 320023	170002, Чайковского, 100
Тверь	Стак	(0822) 320023	170002, пр-т Чайковского, 100
Тольятти	ООО «Волга-Техника Холдинг»	(8482) 227185, 227241	445022, б-р 50 лет Октября, 26
Тольятти	ЭПРО	(8482) 207256, 706512	445051, Приморский б-р, 2, оф. 5
Томск	ДС	(3822) 247428, 593345, 597939	634034, ул. Учебная, 26, ООО «ДС»
Томск	ООО «Академия-Сервис»	(3822) 258580, 259808	634021, пр. Академический, 1, блок А, оф. 205
Томск	ООО «ГлавБытСервис»	(3822) 266865	634021, Некрасова, 12
Томск	СБ-сервис	(3822) 527772	634061, пл. Никитина, 37А
Тула	ООО «Архимед-Сервис»	(0872) 361917	300000, Ф. Энгельса, 40
Тула	ЗАО ПКФ «Профит» Сервисный Центр	(0872) 309565, 309464	300034, Вересаева, 1
Тула	ООО фирма «БАВИКС»	(0872) 363180, 311151, 364448 (доб. 217)	300045, Морозова, 1-Б
Тула	ПБЮЮЛ Кузьмичев Сергей Николаевич	(0872) 325607	300600, Ф. Энгельса, 89
Тюмень	Аверс -Сервис	(3452) 391218, 391229	625007, ул. Мельникайте, 131А
Тюмень	ООО «Метиз-М»	(3452) 227124, 243202	625035, пр. Геологараздовский, 33
Тюмень	ООО «ТЦ Тюмень Импорт - Сервис»	(3452) 224596	625026, Мельникайте, 97
Улан-Удэ	Кондор-сервис	(3012) 442344	670034, ул. Гагарина, 15
Улан-Удэ	ПБЮЮЛ Митрофанов С.А.	(3012) 410700	670013, Ключевская, 59
Ульяновск	АСЦ «РИО» (ЧП Мураев)	(8422) 646236	432063, ул. Кузоватовская, 29
Ульяновск	Лидинг	(8422) 209781	432072, пр-т Ульяновский, 10
Ульяновск	ТСЦ «Вятка» (ЧП Дрязгов)	(8422) 201522	432072, пр-т Ленинского Комсомола, 41
Уссурийск	Полукс ООО	(42341) 21035, 40039	692519, ул. Советская, 28
Уссурийск	ЧП «Дубовой Виталий Васильевич»	(42341) 37474	692503, Ленина, 134а
Уфа	Центр «Импорт Сервис» ОАО ГП концерна «Баштелерадиосервис»	(3472) 281701, 524697	450078, ул. Воровского, 93
Уфа	Планета Люкс	(3472) 234485	450000, ул. Сочинская, 8
Уфа	Сервис-Центр Техно	(3472) 229918, 232394	450000, ул. Чернышевского, 88
Ухта	Бытовая техника (ЧП Коновалов)	(82147) 47099	169300, ул. Бушуева, 18
Ухта	ООО «АВВА»	(82147) 63613	169300, Семлякина, 8А
Хабаровск	ЗАО «ЕВГ'О» (СЦ «Парад Электроники»)	(4212) 328320	680000, Тургенева, 74
Хабаровск	СЦ Народная компания	7960841	680007, ул. Волочаевская, 8
Химки	МПФ «ЕВИК»	(095) 5731483	141400, Химки, Маяковского, 2



CANDY ZEROWATT Gaffel kelvinator Otsein ROSIERES IBERNA
Сервис продукции всех марок группы Candy, оригинальные запасные части, расходные материалы, аксессуары

Город	Сервисный центр	Телефон	Адрес
Чебоксары	Белая Техника (ЧП Мельник)	(8352) 425003, 420900	428018, Московский проспект, 3
Челябинск	ООО ТПЦ «Рембыттехника»	(3512) 492020, 492070, 492424	454008, Производственная, 8-6
Челябинск	ЗАО ГСЦ «ТАТЬЯНА»	(3512) 722826	454081, Котина, 72
Челябинск	ЗАО Техносервис «Мир техники»	(3512) 424641	454021, Молодогвардейцев, 35-Б
Челябинск	ООО «Электро-Н»	(3512) 410151, 640084	454112, пр. Победы, 302
Чита	СЦ «Славянский-Электроника» ЧП Любин А.В.	(3022) 325522	672010, Ингодинская, 35
	Техномаркет	(3022) 324500	672000, ул. Ленина, 121
Южно-Сахалинск	ЭлектрОлюкс-Сервис (ЧП Петров)	(4242) 724357, 429754	693006, ул. Ленина, 217-1
Якутск	Быт-Сервис (ЧП Чураков)	(4112) 439966	677009, ул. Халтуряна, 18
Ярославль	ЗАО фирма «ТАУ»	(0852) 796677, 796678, 796679	150049, ул. Свободы, 101
Украина			
Белая Церковь	ООО «АТЛАНТ ПЛЮС»	(04463) 67515	09113, ул. Клиническая, 6
Винница	СПД Ванев Л.М.	(0432) 464393	21030, пр-т Юности, 16
Днепропетровский	СЦ «Росток»	(0569) 535480	51934, пр. Ленина, 66
Днепропетровский	«Техносервис»	(0562) 335638	49051, ул. Философская, 21
Днепропетровский	ДФ СП «Транс Сервис»	(0562) 342391	49027, ул. Коцюбинского, 16
Днепропетровский	ООО «Интерсервис»	(0562) 271570	49051, ул. Калиновая, 1
Днепропетровский	СЦ «Бюро проката»	(056) 3702322	49000, ул. Плеханова, 20
Донецк	«Весы-Сервис»	(062) 3456190	83052, пр. Ильича, 103
Донецк	«СИТА-СЕРВИС»	(0622) 940033	83052, бун. Шахтостроителей, 1/17
Донецк	Фокстрот	(062) 3853755	83000, пр-т Мира, 13
Житомир	ЧМП «Выбор»	(0412) 418826	10014, ул. Победы, 32
Запорожье	ЗФ ООО «Интерсервис»	(0612) 154801	69006, пр. Металлургов, 12А
Запорожье	ЗФ СП «Транс Сервис»	(0612) 120303	69035, ул. 40-летия Сов. Украины, 39Б
Ивано-Франковск	ООО «Каскад-Карпаты»	(03422) 43262	76000, ул. Галицкая, 22
Ивано-Франковск	СЦ «Бриз»	(03422) 22402	76002, ул. Нова, 5 и 19А
Измаил	Экран	(048) 7433968	68600, ул. Котовского, 59
Керчь	СЦ «МЕРКУРИЙ»	(06561) 21373	98302, ул. Пирогова, 1
Керчь	Фокстрот	(06561) 23062	98300, ул. Кирова, 3
Киев	КФ СП «Транс Сервис»	(044) 5685150	01034, ул. Золотоверхогокая, 2а, оф. 24
Киев	ОО «Равис»	(044) 5404992	02218, ул. Радужная, 25б
Киев	ООО «ЭЛЕКТРОСЕРВИС»	(044) 4160534	01050, ул. Глубоцицкая, 53, 3 эт.
Киев	ООО «ДТС»	(044) 4515896	04212, ул. Тимошенко, 9
Киев	Фокстрот	(044) 4405233	04060, ул. Шусева, 44
Кировоград	КФ ООО «Интерсервис»	(0522) 301653	25030, пр. Правды, 16
Кировоград	СПД Ванев Л.М.	(0522) 249647	25006, пр-т Коммунистический, 1/7
Краматорск	«Весы-Сервис»	(0626) 444898	84301, ул. Дворовая, 57
Краматорск	Валдис-Сервис	(06264) 56456	84313, ул. Парковая, 15
Кременчуг	«ИНЭК-КРЕМЕНЬ»	(05368) 31121	39600, ул. Победы, 17б
Кременчуг	Фокстрот	(0536) 746725	39600, 101 квартал, дом 3
Кривой Рог	Домтехсервис	(0564) 743615	50069, ул. Волгоградская, 4
Кривой Рог	Фокстрот	(0564) 400764	50103, ул. Карла Либкнехта, 27
Луганск	ООО НПП «Корсак»	(0642) 345606	91058, ул. Коцюбинского, 27
Луганск	ЧП «Терещенко»	(0642) 588776	91005, ул. Фрунзе, 136 Б
Львов	ЛФ СП «Транс Сервис»	(0322) 975588	79008, ул. Винниченко, 30
Львов	ООО «Маркет-Львов»	(0322) 337063	79018, ул. Стороженко, 12
Мариуполь	«Весы-Сервис»	(0629) 521521	87547, пр. Строителей, 132
Мариуполь	Нейтрон	(0629) 529282	87500, пр. Металлургов, 94
Николаев	НФ ООО «Интерсервис»	(0512) 471519	54017, пр. Ленина, 55
Николаев	ЧП «Осипенко»	(0512) 575235	54003, пр. Ленина, 184
Одесса	ОФ СП «Транс Сервис»	(048) 7771140	65029, ул. Новосельского, 64
Одесса	Фокстрот	(0482) 372192	65029, Александровский пр-т, 4, кв. 12
Павлоград	«Пинфок»	(05632) 31193	51409, ул. Ленинградская, 3а
Полтава	НПО «Промэлектроника»	(0532) 186691	34022, ул. Пролетарская, 22
Полтава	ПФ ООО «Интерсервис»	(0532) 509889	36014, ул. Октябрьская, 73
Ровно	ЗАО «Бытгайдотехника»	(0362) 235303	33012, ул. Бендеры, 45
Севастополь	СЦ Кауф	(0692) 456072	99011, ул. Большая Морская, 41
Севастополь	ООО «Панорама-С»	(0692) 231055	99000, ул. Руднева, 33
Северодонецк	ПКП «Сев. радиотехника»	(06452) 43030	93400, ул. Маяковского, 13
Симферополь	Предприятие «НАДИР»	(0652) 510176	95011, ул. Самокиша, 22
Симферополь	ЧП «Гарант»	(0652) 493770	95013, ул. Трубоченко, 7
Сумы	Фокстрот	(0542) 365058	40024, ул. Прокофьева, 19
Сумы	ЧПКФ «Сервисцентр»	(0542) 210679	40030, ул. Героев Сталинграда, 3
Тернополь	ООО «Тернава-Сервис»	(0352) 433022	46024, ул. Злуки, 39
Тернополь	Фокстрот	(0352) 433887	46023, ул. С. Петлюры, 4
Феодосия	Фокстрот	(06562) 31284	98100, ул. Базарная, 4
Харьков	Фокстрот	(0572) 588319	61001, ул. Кирова, 38
Харьков	ХФ СП «Транс Сервис»	(0572) 142472	61072, пр. Ленина, 31
Харьков	ЧП Глазунов К.Э.	(057) 7123860	61052, ул. Полтавский Шлях, 30
Херсон	ООО «Радио»	(0552) 226121	73000, ул. Советская, 23
Херсон	ХФ ООО «Интерсервис»	(0552) 420286	73014, ул. Суворова, 4
Хмельницкий	ООО «Тригон ЛТД»	(03822) 60233	28009, ул. Козацкая, 42
Черкасы	ООО «Евразия-С»	(0472) 663653	18023, ул. Одесская, 8
Черкасы	Фокстрот	(0472) 475811	18002, ул. Шевченко, 241/83
Чернигов	ООО «Лягрос»	(0462) 101493	14005, пр. Мира, 80
Чернигов	Фокстрот	(0462) 175858	14000, ул. Полуботко, 18
Черновцы	Фокстрот	(0372) 554720	58003, ул. Л. Кобылицы, 51/4

Сервисная сеть постоянно развивается, поэтому в данном списке возможны изменения.