

Canon

DVD-видеокамера Руководство по эксплуатации

Русский

DC40

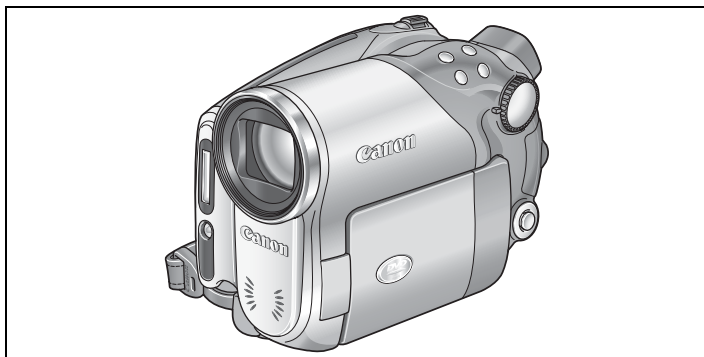

PictBridge

Также ознакомьтесь с указанным ниже Руководством (электронная версия в виде файла PDF).

- Программное обеспечение цифровой видеокамеры



Введение

Подготовка

Основные функции

Расширенные функции

Функции монтажа

Закрытие сеансов диска

Внешние соединения

Печать

Устранение неполадок

Правила обращения

Дополнительная информация

PAL

Важные инструкции по эксплуатации

ВНИМАНИЕ!



ВО ИЗБЕЖАНИЕ ОПАСНОСТИ ПОРАЖЕНИЯ ЭЛЕКТРИЧЕСКИМ ТОКОМ НЕ СНИМАЙТЕ КОЖУХ (ИЛИ ЗАДНЮЮ ПАНЕЛЬ). ВНУТРИ КАМЕРЫ НЕТ ДЕТАЛЕЙ, ПОДЛЕЖАЩИХ ОБСЛУЖИВАНИЮ ПОЛЬЗОВАТЕЛЕМ. ОБСЛУЖИВАНИЕ ДОЛЖНО ВЫПОЛНЯТЬСЯ КВАЛИФИЦИРОВАННЫМ ПЕРСОНАЛОМ.

ВНИМАНИЕ!



ВО ИЗБЕЖАНИЕ ОПАСНОСТИ ВОЗГОРАНИЯ ИЛИ ПОРАЖЕНИЯ ЭЛЕКТРИЧЕСКИМ ТОКОМ НЕ ДОПУСКАЙТЕ ПОПАДАНИЯ НА ИЗДЕЛИЕ ДОЖДЯ ИЛИ ВЛАГИ.

ВНИМАНИЕ.

ДЛЯ УМЕНЬШЕНИЯ ОПАСНОСТИ ПОРАЖЕНИЯ ЭЛЕКТРИЧЕСКИМ ТОКОМ И СНИЖЕНИЯ УРОВНЯ НЕЖЕЛАТЕЛЬНЫХ ПОМЕХ ПОЛЬЗУЙТЕСЬ ТОЛЬКО РЕКОМЕНДОВАННЫМИ ДОПОЛНИТЕЛЬНЫМИ ПРИНАДЛЕЖНОСТЯМИ.

ВНИМАНИЕ.

ЕСЛИ ПРИБОР НЕ ИСПОЛЬЗУЕТСЯ, ОТСОЕДИНИТЕ ВИЛКУ ОТ ЭЛЕКТРИЧЕСКОЙ РОЗЕТКИ.

Вилка питания от сети переменного тока выполняет функции разъединительного устройства. Вилка питания от сети переменного тока должна быть легко доступна, чтобы ее можно было отсоединить в случае какого-либо происшествия.

Идентификационная табличка блока питания CA-570 расположена на его нижней панели.



Использование любого другого устройства, кроме компактного блока питания CA-570, может привести к повреждению видеокамеры.

Данное изделие классифицировано в соответствии со стандартами IEC60825-1:1993 и EN60825-1:1994.

ЛАЗЕРНОЕ УСТРОЙСТВО КЛАССА 1

Только для Европейского союза (и Европейской экономической зоны).



Данный символ обозначает, что в соответствии с Директивой WEEE (Waste Electrical and Electronic Equipment, или Утилизация электрического и электронного оборудования) (2002/96/ЕС) и законодательством Вашего государства настоящий продукт не разрешается утилизировать вместе с бытовыми отходами. Данный продукт следует передать в предназначенный для этого пункт сбора, работающий, например, по принципу обмена, т.е. когда при сдаче использованного продукта Вы приобретаете новый аналогичный продукт, или в авторизованный пункт сбора для переработки электрического и электронного оборудования (EEE). Ненадлежащая утилизация отходов данного типа может негативно повлиять на экологическую обстановку и здоровье людей вследствие действия потенциально опасных веществ, обычно входящих в состав EEE. Таким образом, правильная утилизация данного продукта станет Вашим вкладом в дело эффективного использования природных ресурсов. Более подробную информацию о месте сбора оборудования для его последующей переработки можно получить в местном городском управлении, в отделе по управлению утилизацией, в организации, работающей по авторизованной схеме WEEE, или в местной службе утилизации отходов. Дополнительную информацию относительно возврата и переработки WEEE-продуктов можно получить на web-сайте:

www.canon-europe.com.

(Европейская экономическая зона: Норвегия, Исландия и Лихтенштейн)

Преимущества DVD

СЪЕМКА

При использовании диска DVD достаточно просто нажать кнопку пуска/остановки – видеокамера сама найдет свободное место на диске (□ 31). Не надо тратить время на перемотку кассеты вперед или назад в поисках места для начала новой записи.

Можно не беспокоиться о том, что по ошибке будет стерт важный сюжет!



ВОСПРОИЗВЕДЕНИЕ

Просто выберите сюжет на индексном экране!

Установите диск с закрытыми сеансами* в DVD-проигрыватель и просто выберите требуемый сюжет в индексе (□ 37). Не надо воспроизводить всю запись или перематывать кассету в поисках требуемого сюжета.

* Закрытие сеансов – это операция, необходимая для обеспечения возможности воспроизведения записанных DVD-дисков в обычных DVD-проигрывателях (□ 96).



ПОДЕЛИТЕСЬ СВОИМИ ВИДЕОЗАПИСЯМИ

Пользователи Windows**:

Входящее в комплект поставки программное обеспечение Roxio MyDVD for Canon позволяет легко создавать копии своих DVD-дисков для близких и друзей, а также переписывать записи в компьютер для дальнейшего монтажа.

** Компьютеры с Windows 2000/Windows Me/Windows XP.

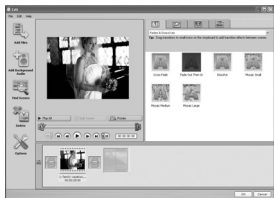

С вопросами, относящимися к программе Roxio MyDVD for Canon, обращайтесь непосредственно в центры поддержки клиентов компании Sonic Solutions (□ 104).

Введение в DVD

Вероятно, Вы знаете, что диски DVD бывают разных типов и двух размеров – более распространенные диски DVD диаметром 12 см и диски Mini DVD диаметром 8 см. В этой видеокамере используются 8-сантиметровые диски DVD-R (подобные входящему в комплект поставки) или DVD-RW (продаются в магазинах).



Итак, какой диск выбрать?



DVD-R

Можно записать только один раз.

Монтаж или удаление записей невозможны.



DVD-RW

Можно записывать многократно.

Можно удалять сюжеты или отформатировать диск и снова начать запись.



Диск выбран... Какой стандарт диска выбрать при его форматировании?

Режим VIDEO

После закрытия сеансов диск, записанный в режиме VIDEO, можно просматривать в большинстве обычных DVD-проигрывателей. Однако монтаж записей невозможен.

Режим VR*

Можно легко редактировать записи. Однако такой диск может воспроизводиться только в DVD-проигрывателях, поддерживающих диски DVD-RW, записанные в режиме VR.

* VR – это английское сокращение от «видеозапись»



Различия доступных функций для разных дисков

Доступность возможностей и функций видеокамеры зависит от типа используемого диска и от спецификации диска, выбранной при его инициализации.

Функция \ Тип диска/спецификация	DVD-R	DVD-RW		📖
	Режим VIDEO	Режим VIDEO	Режим VR	
Редактирование эпизодов с помощью данной видеокамеры (удаление эпизодов, редактирование списка воспроизведения)	—	—	●	83
Удаление эпизода или фотографии сразу же после ее съемки.	—	●	●	84 90
Форматирование (инициализация) диска для его повторного использования для записи	—	●	●	88
Присвоение названия диску	●	●	●	89
Закрытие сеансов диска для его воспроизведения в DVD-проигрывателе	●	●	●	96
Добавление записей на диск с закрытыми сеансами	—	●*	●	99
Копирование фотографий	●	●	●	92
Преобразование фотографий в эпизоды фотофильма	●	●	●	93
Редактирование эпизодов на компьютере	●	●	●	103

* Предварительно потребуется открыть сеансы диска.

- **Рекомендуемые диски:** видеокамера тестировалась с использованием дисков, входящих в комплект поставки, и DVD-дисков Hitachi-Maxell серии HG. За информацией об использовании других DVD-носителей обращайтесь непосредственно в службу поддержки клиентов производителей этих носителей.
- Попытка записи или воспроизведения в этой видеокамере DVD-дисков, которые были записаны, отформатированы или закрыты с помощью других цифровых устройств, может привести к потере данных.
- Перед первым использованием новых дисков DVD-RW их необходимо отформатировать в этой видеокамере.

Содержание

Введение

Преимущества DVD	3
Введение в DVD	4
Различия доступных функций для разных дисков	5
О данном Руководстве	9
Проверка комплекта дополнительных принадлежностей	11
Элементы камеры и их назначение	12
Индикация на экране	16

Подготовка

Шаг 1. Подготовка источника питания	19
Шаг 2. Подготовка видеокамеры	22
Шаг 3. Использование беспроводного пульта дистанционного управления	23
Шаг 4. Настройка экрана ЖК-дисплея	24
Шаг 5. Изменение языка дисплея	25
Шаг 6. Установка часового пояса, даты и времени	26
Шаг 7. Установка карты памяти	28
Шаг 8. Загрузка и извлечение диска	29

Основные функции

Съемка



Съемка видеофильмов	31
Съемка фотографий	33
Зуммирование	35
Выбор соотношения сторон экрана для записей (широкоэкранный режим 16:9 или 4:3)	36

Воспроизведение

Воспроизведение видеофильмов	37
Просмотр фотографий	39
Регулировка громкости	41
Увеличение изображения	42
Выбор режима отображения данных о параметрах съемки	43

Расширенные функции

Программы съемки

Использование программ съемки	44
Выбор программы съемки	45
Использование режимов  Ночь и  Темная ночь	46
SCN Использование режимов специальных сюжетов	47
P Использование режима программной автоэкспозиции	48
Tv Использование режима автоэкспозиции с приоритетом выдержки	49
Av Использование режима автоэкспозиции с приоритетом диафрагмы	50

Дополнительные функции съемки

Ручная настройка экспозиции	51
Ручная фокусировка	52
Изменение режима фокусировки	53
Использование мινивидеолампы	54
Использование вспышки	55
Использование автоспуска	57

Изменение настроек меню FUNC.

Изменение настроек с помощью кнопки FUNC.	58
Список доступных параметров (FUNC.)	59
Изменение способа замера экспозиции	61
Установка баланса белого	62
Применение эффектов улучшения изображения	64
Непрерывная съемка и экспозиционная вилка	65
Создание панорамных изображений	67
Использование цифровых эффектов	69
Выбор размера и качества фотографий	74
Запись фотографии во время съемки видеофильма	76

Изменение настроек кнопкой MENU

Изменение настроек с помощью кнопки MENU	77
Список доступных параметров (MENU)	78
Настройка камеры (цифровой зум, стабилизатор изображения и т.д.)	78
Операции с диском (фотофильм, закрытие сеансов и т.д.)	80
Операции с фотографиями (форматирование карты, копирование с диска на карту и т.д.)	80
Настройка экрана (яркость ЖК-дисплея, язык и т.д.)	81
Настройка системы (громкость, звуковой сигнал, выбор носителя  и т.д.)	81
Дата/время	82

Функции монтажа**Дисковые операции (только диски DVD-RW в режиме VR)**

Создание списка воспроизведения	83
Удаление эпизодов	84
Разделение эпизода	86
Защита диска	87
Инициализация диска	88
Изменение названия диска	89

Функции для работы с фотографиями

Стирание фотографий	90
Копирование фотографий с диска на карту памяти и наоборот	92
Преобразование фотографий в эпизоды фотофильма	93
Защита фотографий на карте памяти	94
Инициализация карты памяти	95

Закрытие сеансов диска

Подготовка диска для воспроизведения на DVD-проигрывателе	96
Воспроизведение диска в DVD-проигрывателе или в DVD-дисковом компьютере	98
Запись дополнительных видеофильмов на диск с закрытыми сеансами	99

Внешние соединения**Подсоединение к телевизору или видеомagneфону**

Просмотр на экране телевизора	100
Запись на видеомagneфоне	102

Подключение к компьютеру

Передача записей в компьютер	103
Roxio MyDVD for Canon	103
Передача фотографий в компьютер (Прямая передача)	108
Передача изображений с параметрами заказа передачи	111

Печать

Печать фотографий	113
Выбор параметров печати	116
Выбор параметров кадрировки.....	117
Печать с параметрами заказа печати	118

Устранение неполадок

Поиск и устранение неполадок.....	120
Список сообщений	124

Правила обращения

Правила обращения	127
Обслуживание/прочее	130

Дополнительная информация

Состав видеосистемы (Наличие в продаже зависит от региона)	132
Дополнительные принадлежности.....	133
Технические характеристики	135
Алфавитный указатель	137

О данном Руководстве

Благодарим за приобретение видеокамеры Canon DC40. Перед началом работы с видеокамерой внимательно прочитайте данное Руководство и сохраните его в качестве справочника. В случае сбоев в работе видеокамеры см. таблицу *Устранение неполадок* (□ 120).

R

Обозначения, используемые в данном Руководстве

- ⓘ : Предупреждения, относящиеся к эксплуатации видеокамеры.
- 👉 : Информация, дополняющая основные инструкции по выполнению операций.
- 📖 : Ссылка на номер страницы.
- Ⓜ : Заглавные буквы используются для обозначения кнопок на видеокамере или пульте дистанционного управления.
- Ⓜ] : Скобки] используются для обозначения пунктов меню, отображаемых на экране.
- Ⓜ : Под термином «экран» понимаются экраны ЖК-дисплея и видеоискателя.
- 📷 : Фотографии, используемые в данном Руководстве, являются имитацией и сняты с помощью фотокамеры.

Введение

Шаг 6. Установка часового пояса, даты и времени

Установка часового пояса/летнего времени

Для пунктов меню указываются значения по умолчанию

Используемые кнопки и переключатели



1. Включите видеокамеру.
2. Для открытия меню нажмите кнопку MENU.
3. Многофункциональным селектором (▲▼) выберите меню [DATE/TIME] и нажмите (○) L.
4. Многофункциональным селектором (▲▼) выберите пункт [CHASOVYI POYAS] и нажмите (○) L.
Отображается настройка часового пояса. Тщательно установите часовой пояс Парижа.
5. Многофункциональным селектором (▲▼) выберите свой часовой пояс

Многофункциональный селектор

Многофункциональный селектор служит для выбора пунктов меню и изменения настроек.

Для выбора пункта толкайте многофункциональный селектор вверх, вниз, влево или вправо (▲/▼/◀/▶), как джойстик. В большинстве случаев для выбора или изменения настройки следует нажать на многофункциональный селектор (SET).



Переключатель питания

Помимо включения и выключения видеокамеры, переключатель питания также служит для переключения режима работы видеокамеры.

Для включения видеокамеры

Нажав и удерживая нажатой кнопку блокировки, переместите переключатель питания в положение ON (ВКЛ.).

Для изменения режима работы

Сдвиньте переключатель питания из положения ON в направлении символа MODE и отпустите его. При этом производится переключение между режимом съемки (CAMERA – красный индикатор) и воспроизведения (PLAY – зеленый индикатор).

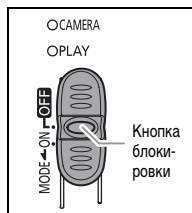

Режимы работы

Режим работы видеокамеры определяется положением переключателя питания и переключателя  / .

Режим работы	Индикатор режима работы	Переключатель  / 	Отображаемый значок	Выполняемая операция	
	CAMERA (Красный)	 (Видеофильмы)		Запись видеофильмов на диск	31
	PLAY (Зеленый)			Воспроизведение видеофильмов с диска	37
	CAMERA (Красный)	 (Фотографии)	 или  *	Запись фотографий на карту памяти или диск	33
	PLAY (Зеленый)		 или  *	Просмотр фотографий с карты памяти или диска	39







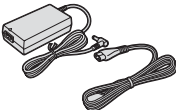
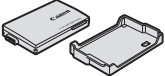

* В зависимости от выбранного носителя для сохранения фотографий: карта памяти или диск.

Товарные знаки

- miniSD™ является товарным знаком ассоциации SD Card Association.
- Windows® является зарегистрированным товарным знаком корпорации Microsoft в США и/или других странах.
- Macintosh и Mac OS являются товарными знаками корпорации Apple Computer, зарегистрированными в США и других странах.
-  является товарным знаком корпорации DVD Format/Logo Licensing Corporation.
- Производится по лицензии компании Dolby Laboratories.
«Dolby» и знак в виде двойной буквы D являются товарными знаками компании Dolby Laboratories.
- Прочие названия и изделия, не упомянутые выше, могут быть товарными знаками или зарегистрированными товарными знаками соответствующих компаний.



Проверка комплекта дополнительных принадлежностей

<p>Компактный блок питания CA-570 (с кабелем питания)</p> 	<p>Аккумулятор BP-208</p> 	<p>Пульт дистанционного управления WL-D86</p> 	<p>Литиевый элемент питания CR2025 для пульта дистанционного управления</p> 
<p>Универсальный кабель MTC-100</p> 	<p>USB-кабель IFC-300PCU</p> 	<p>Адаптер SCART PC-A10*</p> 	<p>Чистый диск DVD-R (8 см Mini DVD)</p> 
<p>Компакт-диск с программным обеспечением DIGITAL VIDEO SOLUTION DISK**</p> 	<p>Компакт-диск с программным обеспечением Roxio MyDVD for Canon</p> 		

* Только в Европе.

** Включает в себя электронную версию *Руководства по работе с программным обеспечением цифровой видеокамеры* (в виде файла PDF).

Элементы камеры и их назначение

Вид слева

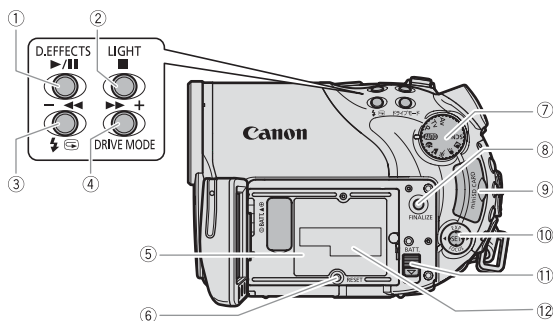

Вид спереди

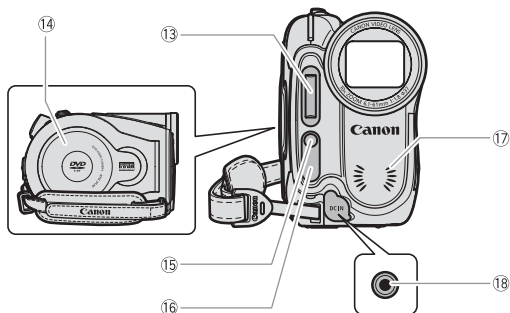

- ① Кнопка D.EFFECTS (□ 69)/
Кнопка ►/||| (воспроизведение/пауза) (□ 37)
- ② Кнопка LIGHT (□ 54)/
Кнопка ■ (стоп) (□ 37)
- ③ Кнопка ◀ (быстрый просмотр записи) (□ 32)/
Кнопка ⚡ (вспышка) (□ 55)/
Кнопка ◀◀ (перемотка назад) (□ 38)/
Кнопка «Индексный экран →» (□ 37)
- ④ Кнопка DRIVE MODE (□ 65)/
Кнопка ►► (перемотка вперед) (□ 38)/
Кнопка «Индексный экран +» (□ 37)
- ⑤ Блок крепления аккумулятора (□ 19)
- ⑥ Кнопка RESET (сброс) (□ 120)
- ⑦ Диск установки режима (□ 44)

- ⑧ Кнопка FINALIZE (□ 96)
- ⑨ Гнездо карты памяти (□ 28)
- ⑩ Многофункциональный селектор (□ 9)/
Кнопка EXP (□ 51)/
Кнопка FOCUS (□ 52)
- ⑪ Кнопка BATT. (разблокировка аккумулятора) (□ 19)
- ⑫ Серийный номер
- ⑬ Вспышка (□ 55)
- ⑭ Крышка дисководов (□ 29)
- ⑮ Минивидеолампа (□ 54)
- ⑯ Датчик дистанционного управления (□ 23)
- ⑰ Стереомикрофон
- ⑱ Разъем DC IN (□ 19)

Вид сзади

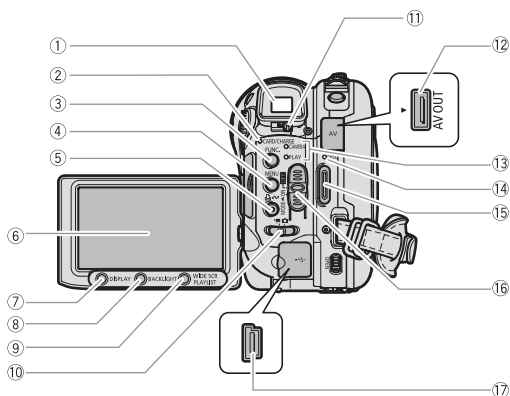

① Видоискатель (□ 22)

② Индикатор обращения к карте CARD (□ 33)/
Индикатор зарядки CHARGE (□ 19)

③ Кнопка FUNC. (□ 58)

④ Кнопка MENU (□ 77)



⑤ Кнопка  (печать/загрузка)
(□ 105, 108, 114)

⑥ Экран ЖК-дисплея (□ 24)

⑦ Кнопка DISPLAY (□ 43)

⑧ Кнопка BACKLIGHT (□ 24)

⑨ Кнопка WIDE SCR (□ 36)/
Кнопка PLAYLIST (□ 83)

⑩ Переключатель  /  (Видеофильмы/
Фотографии) (□ 10)

⑪ Рычаг диоптрийной регулировки (□ 22)

⑫ Разъем AV OUT (□ 100, 102)

⑬ Индикатор режима работы (□ 10)
CAMERA (красный), PLAY (зеленый)

⑭ Индикатор обращения к диску DISC (□ 31)

⑮ Кнопка пуска/остановки (□ 31)

⑯ Переключатель питания (□ 9)

⑰ Разъем USB (□ 103, 108, 113)

Вид сверху

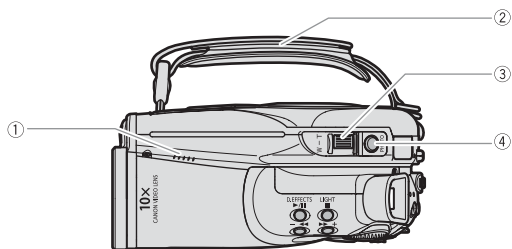

Вид снизу

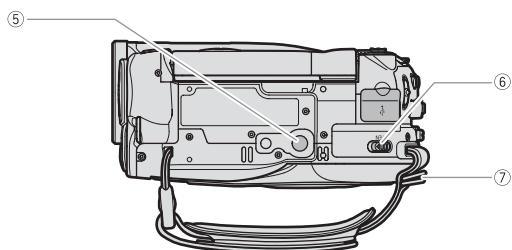

① Громкоговоритель (□ 41)

② Ручка (□ 22)

③ Рычаг зуммирования (□ 35)

④ Кнопка PHOTO (□ 33)

⑤ Штативное гнездо (□ 32)

⑥ Переключатель OPEN (открытие крышки
дисковода) (□ 29)

⑦ Крепление ремня (□ 134)

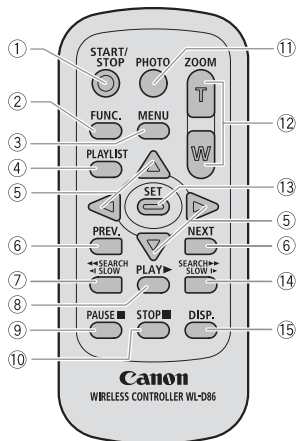

① Кнопка START/STOP (□□ 31)

② Кнопка FUNC. (□□ 58)

③ Кнопка MENU (□□ 77)

④ Кнопка PLAYLIST (□□ 83)

⑤ Кнопки перемещения (▲/▼/◀/▶)

⑥ Кнопки PREV./NEXT (Предыдущий/Следующий):

Пропуск эпизода (□□ 38)/

Предыдущий/следующий индексный экран
(□□ 37)

⑦ Кнопка поиска назад ◀◀ SEARCH (□□ 38)/

Кнопка замедленного воспроизведения назад

◀ SLOW (□□ 38)

⑧ Кнопка PLAY ▶ (□□ 37)

⑨ Кнопка PAUSE || (□□ 37)

⑩ Кнопка STOP ■ (□□ 37)

⑪ Кнопка PHOTO (□□ 33)

⑫ Кнопки зуммирования (□□ 35)

⑬ Кнопка SET

⑭ Кнопка поиска вперед SEARCH ▶▶ (□□ 38)/

Кнопка замедленного воспроизведения вперед
SLOW ▶▶ (□□ 38)

⑮ Кнопка DISP. (индикация на экране) (□□ 43)





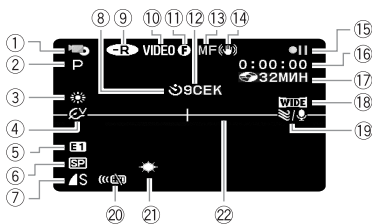



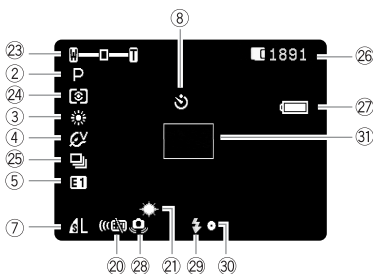





















Индикация на экране

CAMERA · Съемка видеофильмов



CAMERA · Съемка фотографий



- ① Режим работы ( 10)
- ② Программа съемки ( 44)
- ③ Баланс белого ( 62)
- ④ Эффект изображения ( 64)
- ⑤ Цифровые эффекты ( 69)
- ⑥ Режим записи ( 59)
- ⑦ Качество/размер фото ( 74)
- ⑧ Автоспуск ( 57)
- ⑨ Тип диска
 DVD-R,  DVD-RW ( 4)
- ⑩ Режим диска
 (режим VIDEO, режим VR) ( 4)
- ⑪ Метка диска с закрытыми сеансами ( 96)
- ⑫ Индикатор записи
- ⑬ Ручная фокусировка ( 52)
- ⑭ Стабилизатор изображения ( 79)
- ⑮ Операция с диском
- ⑯ Временной код (часы : минуты : секунды)
- ⑰ Оставшееся время записи на диск ( 31)
- ⑱ Широкоэкранный режим ( 36)
- ⑲ Фильтр шума ветра ( 79)
- ⑳ Режим работы датчика дистанционного управления ( 23)
- ㉑ Минивидеолампа ( 54)
- ㉒ Маркер уровня ( 81)
- ㉓ Зум ( 35), экспозиция ( 51)
- ㉔ Режим замера экспозиции ( 61)
- ㉕ Режим перевода кадров ( 65)
- ㉖ Оставшееся количество кадров
 на карте,  на диске
- ㉗ Оставшийся заряд аккумулятора
- ㉘ Предупреждение о сотрясении видеокамеры ( 78)
- ㉙ Вспышка ( 55)
- ㉚ Индикатор фиксации AF/AE во время съемки фотографии ( 53)
- ㉛ Рамка автофокусировки ( 53)

12 Индикатор записи

В начале съемки видеокамера отсчитывает от 1 до 10 с. Это помогает предотвратить съемку слишком коротких эпизодов.

15 Операция с диском

- Запись, ● || Пауза записи,
- ▶ Воспроизведение, || Пауза воспроизведения,
- ▶▶ Ускоренное воспроизведение,
- ◀◀ Ускоренное воспроизведение назад,
- ▶| Замедленное воспроизведение,
- ◀| Замедленное воспроизведение назад,
- ||▶ Покадровое воспроизведение вперед,
- ◀|| Покадровое воспроизведение назад

17 Оставшееся время съемки

Когда на диске не останется свободного места, отображается индикатор «END» и съемка останавливается.

26 Оставшееся количество кадров на карте

- 📷 мигает красным: нет карты
 - 🟢 зеленый: 6 или более кадров
 - 🟡 желтый: от 1 до 5 кадров
 - 🔴 красный: запись изображений невозможна
- При просмотре фотографий цвет индикатора всегда зеленый.
 - В зависимости от условий съемки, отображаемое количество оставшихся кадров может не измениться даже после съемки или может уменьшиться сразу на 2 кадра.

Индикатор обращения к карте/диску

Во время записи на карту памяти или диск рядом с количеством оставшихся кадров отображается символ «▶».

27 Оставшийся заряд аккумулятора



- Когда символ «🔴» начинает мигать красным цветом, замените аккумулятор на полностью заряженный.
- При установке разряженного аккумулятора видеокамера может выключиться до появления символа «🔴».
- В зависимости от условий эксплуатации видеокамеры и аккумулятора, фактический заряд аккумулятора может отображаться неточно.

PLAY Воспроизведение видеofilмов (индексный экран)



- ① Номер текущего сюжета/общее количество сюжетов ( 37)
- ② Дата и время съемки





PLAY Воспроизведение видеofilмов (во время воспроизведения)

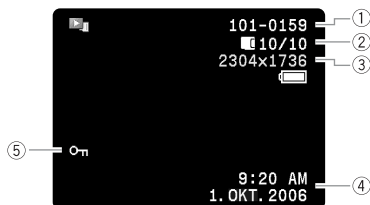

- ① Операция с диском
- ② Время воспроизведения (часы : минуты : секунды)
- ③ Номер эпизода
- ④ Код данных ( 43)

PLAY Просмотр фотографий



- ① Номер изображения ( 82)
- ② Текущий кадр/всего кадров,
 записанных на карту,
 записанных на диск
- ③ Размер фотографии
- ④ Код данных ( 43)
- ⑤ Метка защиты изображения ( 94)

Шаг 1. Подготовка источника питания

Питание видеокамеры возможно от аккумулятора или от сети переменного тока. Перед использованием аккумулятора его необходимо зарядить.

Установка и зарядка аккумулятора

1. **Выключите видеокамеру.**
2. **Установите аккумулятор на видеокамеру.**
Вставьте аккумулятор стороной с разъемом в направлении стрелки и аккуратно нажмите на него до защелкивания в фиксаторах.
3. **Подсоедините кабель питания к блоку питания.**
4. **Подключите кабель питания к электрической розетке.**
5. **Подключите блок питания к разъему DC IN видеокамеры.**

Индикатор зарядки CHARGE начинает мигать. После завершения зарядки индикатор горит постоянно.

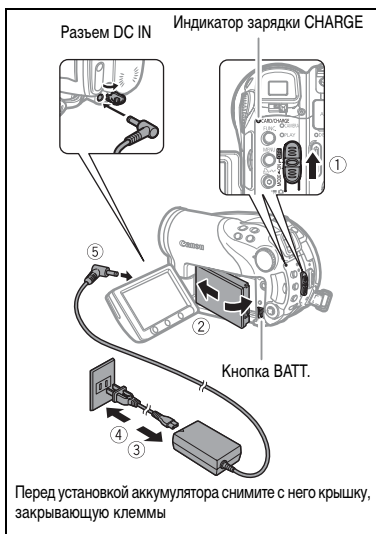

После полной зарядки аккумулятора:

1. **Отсоедините блок питания от видеокамеры.**
2. **Отсоедините кабель питания от электрической розетки и блока питания.**

Снятие аккумулятора:

Для освобождения аккумулятора нажмите кнопку BATT. вниз и, удерживая ее нажатой, извлеките аккумулятор за выступ в его нижней части.



Время зарядки, съемки и воспроизведения с аккумулятором BP-208

Время зарядки аккумулятора BP-208 составляет 155 мин.

Указанные ниже значения времени съемки и воспроизведения являются приблизительными и зависят от условий зарядки, съемки или воспроизведения.

Режим записи		Максимальное время съемки	Номинальное время съемки*	Время воспроизведения
XP	Видеоискатель	65 мин	40 мин	75 мин
	ЖК-дисплей (обычный)	65 мин	40 мин	
	ЖК-дисплей (с подсветкой)	65 мин	40 мин	
SP	Видеоискатель	75 мин	45 мин	85 мин
	ЖК-дисплей (обычный)	75 мин	45 мин	
	ЖК-дисплей (с подсветкой)	70 мин	40 мин	
LP	Видеоискатель	80 мин	45 мин	90 мин
	ЖК-дисплей (обычный)	80 мин	45 мин	
	ЖК-дисплей (с подсветкой)	75 мин	45 мин	

* Приблизительное время съемки с повторяющимися операциями, такими, как пуск/остановка, зуммирование и включение/выключение питания.

Питание от бытовой электросети

Подсоединив видеокамеру к электросети переменного тока, можно не думать о том, хватит ли заряда аккумулятора. Аккумулятор можно не снимать с видеокамеры – его заряд не будет расходоваться.

1. Выключите видеокамеру.
2. Подсоедините кабель питания к блоку питания.
3. Подключите кабель питания к электрической розетке.
4. Подключите блок питания к разъему DC IN видеокамеры.

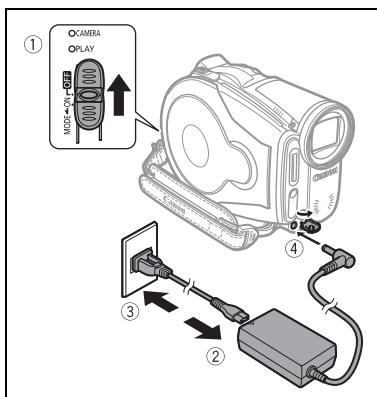

- Перед подсоединением и отсоединением блока питания выключайте видеокамеру.
- Не подключайте к разъему DC IN видеокамеры или к блоку питания никакое другое электрическое оборудование, кроме явно рекомендованного для использования с этой видеокамерой.

- Во время работы из блока питания может быть слышен слабый шум. Это не является неисправностью.
- Во избежание отказа и излишнего нагрева оборудования не подсоединяйте входящий в комплект поставки компактный блок питания к преобразователям напряжения (во время зарубежных поездок) или к специальным источникам питания (например к розеткам на борту самолетов или кораблей, к инверторам и т.п.).
- Рекомендуется заряжать аккумулятор при температуре в диапазоне от 10 до 30°C. При температуре менее 0°C или более 40°C зарядка не начинается.



- При подсоединении неисправного блока питания или аккумулятора индикатор зарядки CHARGE часто мигает (прибл. 2 раза/с) и зарядка останавливается.
- Индикатор зарядки CHARGE также позволяет грубо оценить степень зарядки аккумулятора.
Горит постоянно: аккумулятор полностью заряжен.
Часто мигает (прибл. 2 раза/с): аккумулятор заряжен более чем на 50%.
Редко мигает (прибл. 1 раз/с): аккумулятор заряжен менее чем на 50%.
- Рекомендуется подготовить запасные аккумуляторы в расчете на время съемки, в 2 – 3 раза превышающее планируемое.
- Время зарядки зависит от температуры воздуха и начального уровня заряда аккумулятора.
- При низких температурах время работы от аккумулятора уменьшается.

Шаг 2. Подготовка видеокамеры

Настройка видоискателя (диоптрийная регулировка)

1. Включите видеокамеру, не открывая ЖК-дисплей.
2. Произведите требуемую настройку с помощью рычага диоптрийной регулировки.

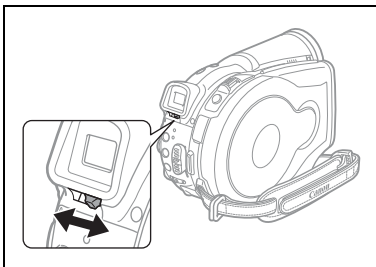

Закрепление ремня ручки

Отрегулируйте ремень ручки таким образом, чтобы указательный палец доставал до рычага зуммирования, а большой палец доставал до кнопки пуска/остановки.

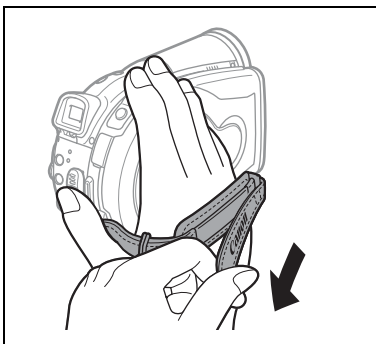

Шаг 3. Использование беспроводного пульта дистанционного управления

Установка элемента питания (литиевый элемент питания CR2025)

1. Нажмите выступ в направлении стрелки и извлеките держатель элемента питания.
2. Установите литиевый элемент питания стороной «+» наружу.
3. Установите держатель элемента питания.

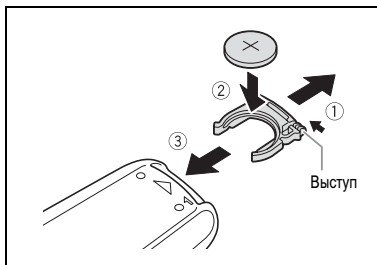

Использование беспроводного пульта дистанционного управления

Нажимая кнопки, направляйте пульт на датчик дистанционного управления видеокамеры.

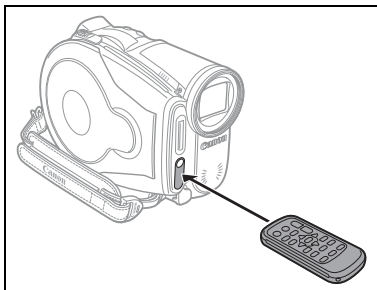

- Если датчик дистанционного управления освещается сильным источником света или на него попадают прямые солнечные лучи, пульт дистанционного управления может не работать.
- Если беспроводной пульт дистанционного управления не работает, проверьте, не установлено ли для датчика дистанционного управления значение [ОТКЛ] (82).
- Если управление видеокамерой с пульта дистанционного управления невозможно или возможно только с очень близкого расстояния, замените элемент питания.

Шаг 4. Настройка экрана ЖК-дисплея

Поворот панели ЖК-дисплея

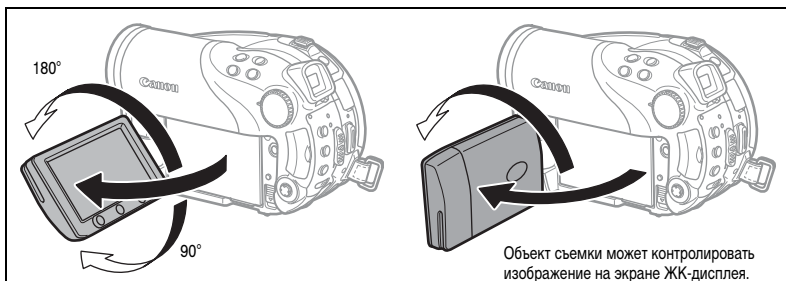

Откройте ЖК-дисплей на 90°.

- ЖК-дисплей можно повернуть на 90° вниз.
- ЖК-дисплей можно развернуть на 180° в сторону объектива (это позволяет объекту съемки контролировать изображение на экране ЖК-дисплея, оператор при этом может пользоваться видоискателем). Разворот панели на 180° также удобен для съемки автопортрета с помощью устройства автоматического пуска (автоспуска).

Подсветка ЖК-дисплея

Нажимая кнопку BACKLIGHT, можно установить обычную или высокую яркость подсветки экрана ЖК-дисплея. Это удобно для съемки на открытом воздухе.

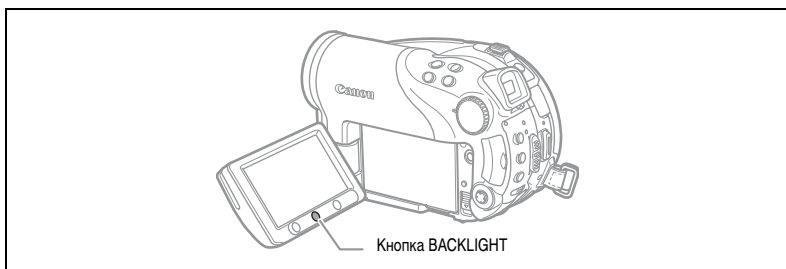

Нажмите кнопку BACKLIGHT.

При каждом нажатии кнопки BACKLIGHT яркость подсветки ЖК-дисплея попеременно увеличивается и уменьшается.



- Эта настройка не влияет на яркость записываемого изображения или на яркость экрана видоискателя.
- Более яркая подсветка ЖК-дисплея сокращает эффективное время работы от аккумулятора.

Шаг 5. Изменение языка дисплея

Для языка сообщений и пунктов меню в видеокамере можно установить один из следующих языков: немецкий, испанский, французский, итальянский, польский, русский, упрощенный китайский, традиционный китайский, корейский, тайский и японский.

MENU
(📖 77)



1. Включите видеокамеру.
2. Нажмите кнопку MENU.

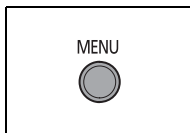

3. Многофункциональным селектором (▲▼) выберите меню [МОНИТОР] и нажмите (SET).
4. Многофункциональным селектором (▲▼) выберите пункт [ЯЗЫК (🗨️)] и нажмите (SET).
5. Многофункциональным селектором (▲▼, ◀▶) выберите требуемый язык и нажмите (SET).
6. Нажмите кнопку MENU для сохранения настройки и закрытия меню.



Подготовка



- Если язык был изменен по ошибке, для изменения настройки ориентируйтесь на метку (🗨️) у пункта меню.
- Символы **SET** и **MENU**, отображаемые на экране при изменении настроек печати и прямой передачи, остаются неизменными независимо от выбранного языка дисплейных сообщений.

Шаг 6. Установка часового пояса, даты и времени

Установка часового пояса/летнего времени

MENU
(📖 77)



1. Включите видеокamerу.
2. Для открытия меню нажмите кнопку MENU.

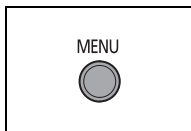

3. Многофункциональным селектором (▲▼) выберите меню [ДАТА/ВРЕМЯ] и нажмите (SET).

4. Многофункциональным селектором (▲▼) выберите пункт [ЧАСОВОЙ ПОЯС] и нажмите (SET).

Отображается настройка часового пояса. По умолчанию установлен часовая пояс Парижа.

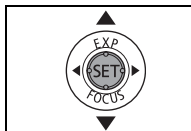

5. Многофункциональным селектором (▲▼) выберите свой часовая пояс и нажмите (SET) для сохранения настройки.

Для учета летнего времени выберите часовая пояс с расположенным рядом символом ☀.

Установка даты и времени

MENU
(📖 77)



6. Многофункциональным селектором (▲▼) выберите пункт [ДАТА/ВРЕМЯ] и нажмите (SET).

Число месяца отображается оранжевым цветом.

7. Многофункциональным селектором (▲▼) выберите число месяца и нажмите (▶) для перехода к заданию месяца.

- Следующее поле даты/времени отображается оранжевым цветом.
- Аналогичным образом установите месяц, год, часы и минуты.
- Если требуется изменить только часть настроек, можно перейти на требуемое поле с помощью многофункционального селектора (◀▶).



8. По завершению установки для закрытия меню и запуска часов нажмите кнопку MENU.

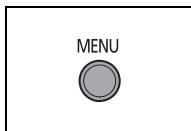



- Если видеочамера не используется в течение приблизительно 3 месяцев, встроенный литиевый аккумулятор может полностью разрядиться и установки даты и времени будут потеряны. В этом случае зарядите встроенный литиевый аккумулятор (☐ 129) и снова установите часовой пояс, дату и время.
- Можно также изменить формат даты (☐ 82).

Часовые пояса

После выбора часового пояса и установки даты и времени при перемещении в другой часовой пояс переустанавливать дату и время не нужно. Выберите часовой пояс, контролируя отображаемые на экране дату и время.

Часовые пояса и разница во времени относительно Гринвичского меридиана (GMT/UTC)

Лондон	GMT/UTC	Веллингтон (ВЕЛИНГТОН)	+12
Париж	+1	Самоа	-11
Каир	+2	Гонолулу	-10
Москва	+3	Анкоридж	-9
Дубаи	+4	Лос-Анджелес (ЛОС-АНДЖ.)	-8
Карачи	+5	Денвер	-7
Дакка	+6	Чикаго	-6
Бангкок	+7	Нью-Йорк	-5
Сингапур	+8	Каракас	-4
Токио	+9	Рио-де-Жанейро (РИО)	-3
Сидней	+10	о. Фернанду-ди-Наронья (ФЕРНАНДО)	-2
Соломоновы острова (СОЛОМОН)	+11	Азорские острова (АЗОРЫ)	-1

Шаг 7. Установка карты памяти

В видеокамере можно использовать только карты miniSD.

Установка карты

1. Выключите видеокамеру.

Перед выключением видеокамеры убедитесь, что индикатор обращения к карте CARD не мигает.

2. Откройте крышку.

3. Полностью вставьте карту памяти в гнездо для карт памяти, не допуская перекосов.

4. Закройте крышку.

Не пытайтесь закрыть крышку силой, если карта памяти неправильно установлена.

Для извлечения карты памяти:

Сначала освободите карту памяти, нажав на нее, затем извлеките ее наружу.

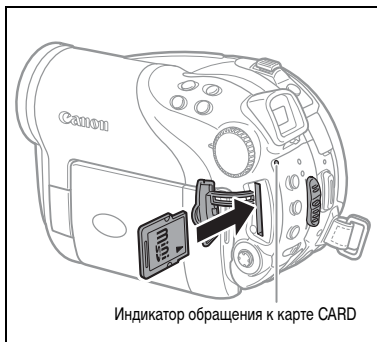

Перед использованием карт памяти в видеокамере их следует обязательно отформатировать (□ 95).





Невозможно гарантировать работу с любыми картами miniSD.





Шаг 8. Загрузка и извлечение диска

Установка диска

R

Подготовка

Используйте только минидиски DVD 8 см с логотипом DVD-R  или DVD-RW . Перед установкой диска убедитесь, что записываемая поверхность чистая. При необходимости удаления с поверхности диска следов пальцев, загрязнения или пятен используйте мягкую салфетку для чистки объективов.

1. **Переместите переключатель питания в положение ON (Вкл.) для установки камеры в режим CAMERA ( 9).**
2. **Установите переключатель  /  в положение  (Видео).**
3. **Полностью сдвиньте переключатель OPEN в направлении стрелки и аккуратно откройте крышку дисководов до упора.**
Уберите ремень ручки под видеокамеру, чтобы он не помешал открытию крышки дисководов.
4. **Установите диск и нажмите на его центр до щелчка в фиксаторах.**
 - Диск следует устанавливать записываемой стороной вниз (для односторонних дисков – стороной с этикеткой вверх).
 - Не касайтесь записываемой поверхности диска или считывающей линзы.
5. **Закройте крышку дисководов.**
Не пытайтесь закрыть крышку силой, если диск неправильно установлен или не зафиксирован на месте.

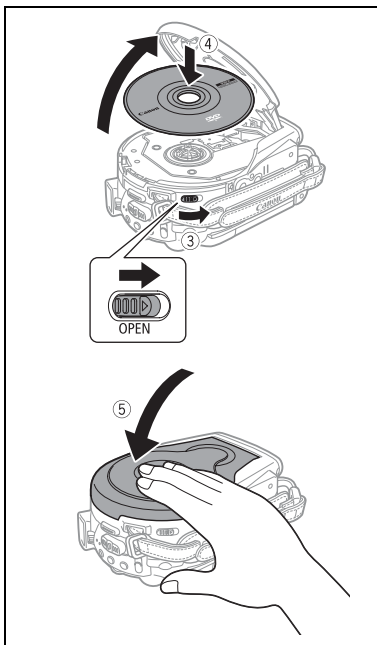

Подготовка

При использовании дисков DVD-R (включая чистый диск из комплекта поставки)

Съемку видеофильмов можно начинать сразу после появления индикатора паузы записи ●■■.

При использовании дисков DVD-RW

Перед началом съемки новые диски необходимо инициализировать (отформатировать). При первой установке нового диска DVD-RW открывается экран инициализации (при установке уже инициализированного диска этот экран не открывается – в этом случае можно начинать съемку сразу же после появления индикатора паузы записи ●■■).

- ① Многофункциональным селектором (▲▼) выберите требуемую спецификацию диска и нажмите (SET) для подтверждения выбора. Сравнение спецификаций [VIDEO] и [VR] см. в разделе *Введение в DVD* ( 4).

- ② Запрашивается подтверждение выбранной спецификации диска. Многофункциональным селектором (▲▼) выберите [ДА] и нажмите (SET) для продолжения или выберите [НЕТ] и нажмите (SET) для возврата и выбора другой спецификации диска.
- ③ На экран выводится сообщение с запросом подтверждения. Многофункциональным селектором (▲▼) выберите [ДА] и нажмите (SET) для начала инициализации диска.
 - Инициализация диска занимает приблизительно 1 мин. Избегайте перемещения видеокамеры во время выполнения этой операции.
 - Съемку видеofilьмов можно начинать сразу после появления индикатора паузы записи ● ||.



- Экран инициализации диска может не открыться автоматически, если во время распознавания диска нажимались кнопки на видеокамере. В этой случае инициализируйте диск с помощью соответствующего пункта меню (□ 88).
- Процесс распознавания диска занимает некоторое время. Во время считывания диска на экране движется значок (☞). Перед началом съемки подождите, пока видеокамера закончит распознавание диска.

Извлечение диска

1. **Переместите переключатель питания в положение ON (Вкл.) для установки камеры в режим CAMERA (□ 9).**
2. **Полностью сдвиньте переключатель OPEN в направлении стрелки и аккуратно откройте крышку дисководов до упора.**
 - Не допускайте резких перемещений камеры, когда горит или мигает индикатор обращения к диску DISC.
 - Уберите ремень ручки под видеокамеру, чтобы он не помешал открытию крышки дисковода.
 - После нажатия переключателя OPEN крышка дисковода может открываться с некоторой задержкой.
3. **Возьмите диск за края и потяните его наружу.**

Не касайтесь записываемой поверхности диска или считывающей линзы.
4. **Закройте крышку дисковода.**



При нажатии переключателя OPEN после записи на диск записывается важная информация. Пока горит или мигает индикатор обращения к диску DISC, не допускайте ударов по камере, например, не бросайте ее на стол.

Съемка видеофильмов

Перед началом съемки

Для проверки работы видеокамеры предварительно произведите тестовую съемку. Так как сюжеты, записанные на диск DVD-R, удалить невозможно, для тестовой съемки рекомендуется использовать диск DVD-RW (продается в магазинах).

1. **Переместите переключатель питания в положение ON (Вкл.) для установки камеры в режим CAMERA.**
2. **Установите переключатель  /  в положение  (Видео).**
3. **Для начала съемки нажмите кнопку пуска/остановки.**
 - Для приостановки съемки снова нажмите кнопку пуска/остановки.
 - Во время и сразу после приостановки съемки индикатор обращения к диску DISC мигает, пока эпизод записывается на диск.

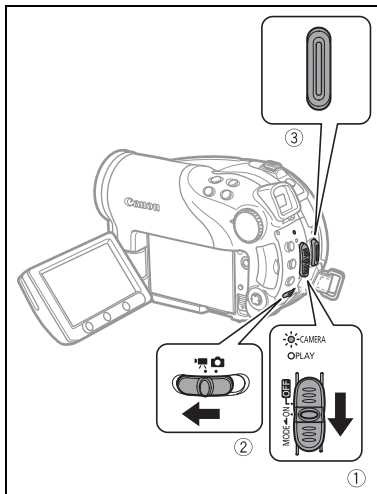



После завершения съемки:

1. **Извлеките диск.**
2. **Выключите видеокамеру.**
3. **Отсоедините источник питания и снимите аккумулятор.**
4. **Закройте ЖК-дисплей.**



Когда индикатор обращения к диску DISC горит или мигает, не выполняйте перечисленные ниже действия; в противном случае возможна безвозвратная утрата данных:

- не подвергайте видеокамеру вибрации или сильным ударам;
- не открывайте крышку дисководов и не извлекайте диск;
- не отсоединяйте источник питания и не выключайте видеокамеру;
- не изменяйте положение переключателя  /  или режим работы.



- **Время записи:** Изменяя режим записи, можно изменять возможное время записи на диск (59).
- Во время съемки при ярком освещении может быть сложно пользоваться ЖК-дисплеем. В таком случае используйте видоискатель.
- При съемке в очень шумных условиях (например во время фейерверков или концертов) звук может быть искажен или записан с другим уровнем звука. Это не является неисправностью.

- **Режим экономии энергии:** Для экономии энергии при питании от аккумулятора видеокамера автоматически выключается, если в течение 5 мин не выполнялись никакие операции (☐ 82). Для восстановления питания сдвиньте переключатель питания в направлении MODE и отпустите его или переместите переключатель питания в положение OFF и обратно в положение ON (Вкл.).
- **Экраны ЖК-дисплея и видоискателя:** Экраны изготавливаются с использованием высокоточных технологий, и более 99,99% пикселей работоспособны. Менее 0,01 % пикселей могут иногда самопроизвольно загораться или отображаться в виде черных, красных, синих или зеленых точек. Это не оказывает никакого влияния на записываемое изображение и не является неисправностью.
- **При использовании штатива:** Не допускайте попадания в видоискатель прямых солнечных лучей, так как видоискатель может расплавиться (вследствие фокусировки света линзой). Не используйте штативы с винтами крепления длиной более 5,5 мм. В противном случае можно повредить видеокамеру.

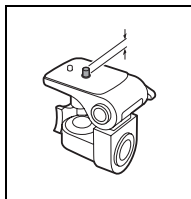

Просмотр последнего снятого сюжета

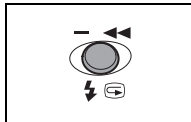

Нажмите и отпустите кнопку (☐) (быстрый просмотр записи).

- Видеокамера воспроизводит последний сюжет и возвращается в режим паузы записи.
- Для возврата в режим паузы записи во время просмотра сюжета выберите многофункциональным селектором (◀▶) значок ↻ и нажмите (SET).
- При просмотре сюжета сразу после съемки можно также удалить этот сюжет, выбрав (◀▶) значок ✖ (☐ 84).



Съемка фотографий

Перед первым использованием карты памяти обязательно инициализируйте (отформатируйте) ее в данной видеокамере (□ 95).

1. Переместите переключатель питания в положение ON (Вкл.) для установки камеры в режим CAMERA (□ 9).
2. Установите переключатель  /  в положение  (Фотографии).
3. Если требуется, измените носитель для записи фотографий в соответствии с инструкциями, приведенными на следующей странице (□ 34).







4. Наполовину нажмите кнопку PHOTO.

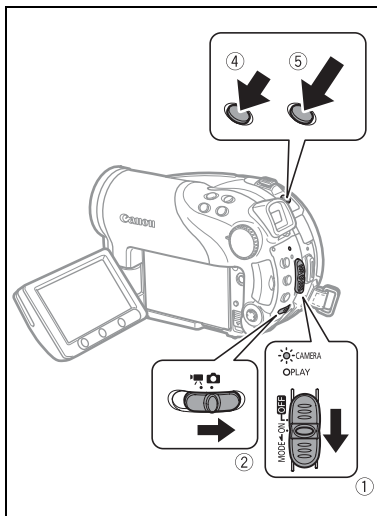

- После завершения автоматической наводки на резкость цвет метки  изменяется на зеленый и отображается одна или несколько рамок автофокусировки.
- При нажатии кнопки PHOTO на пульте дистанционного управления съемка фотографии производится немедленно.

5. Полностью нажмите кнопку PHOTO.



Во время записи изображения мигает индикатор обращения к карте (CARD) или диску (DISC).



Если на экране отображается индикатор обращения к диску/карте (  ) или   ), не выполняйте перечисленные ниже действия. Это может привести к безвозвратной потере данных.

- Не подвергайте видеокамеру вибрации или сильным ударам.
- Не открывайте крышку дисководов или гнезда карты памяти и не извлекайте диск или карту памяти.
- Не отсоединяйте источник питания и не выключайте видеокамеру.
- Не изменяйте положение переключателя  /  или режим работы.















○ Если объект не подходит для автофокусировки, цвет символа  изменяется на желтый. Удерживая кнопку PHOTO наполовину нажатой, сфокусируйтесь вручную с помощью многофункционального селектора ( ).

○ Если яркость объекта слишком высока, начинает мигать символ «ПЕРЕЭКСП». В этом случае используйте дополнительно приобретаемый фильтр нейтральной плотности FS-H37U.

Выбор носителя для фотографий

Фотографии можно записывать на карту памяти или на диск. По умолчанию в качестве носителя для фотографий используется карта памяти. Фотографии записываются на последний выбранный носитель до тех пор, пока не будет выбран другой носитель.

1. Установите видеокамеру в режим съемки или просмотра фотографий (**CAMERA** ·  или **PLAY** · ).
2. Нажмите кнопку MENU. Многофункциональным селектором выберите () меню [СИСТЕМА] и нажмите ().
3. Выберите () пункт [НОСИТЕЛЬ ] и нажмите ().
4. Измените () значение на [ДИСК] или [КАРТА] и нажмите () для сохранения выбора и закрытия меню.

В режиме съемки символ режима работы изменяется на  (DVD: ФОТО) или  (КАРТА: ФОТО), в зависимости от выбранного носителя. В режиме воспроизведения символ режима работы изменяется на  (DVD: ФОТО) или  (КАРТА: ФОТО) соответственно.

Зуммирование

Зуммирование возможно при съемке видеофильмов и фотографий. При съемке видеофильмов (CAMERA) в дополнение к 10-кратному оптическому зуму можно также использовать 200-кратный цифровой зум (78).

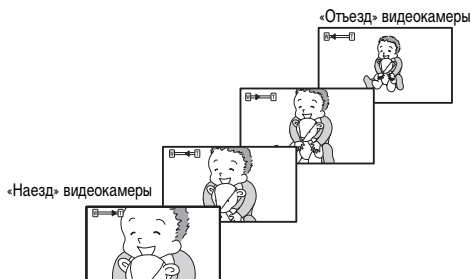

10-кратный оптический зум

Для «отъезда» видеокамеры (широкоугольное положение) сдвиньте рычаг зуммирования к символу **W**. Для «наезда» видеокамеры (положение телефото) сдвиньте рычаг к символу **T**.

При управлении зуммированием с видеокамеры можно изменять скорость зуммирования (78). Можно выбрать одну из трех фиксированных скоростей зуммирования или переменную скорость, зависящую от способа нажатия рычага зуммирования. Слегка нажмите для медленного зуммирования; нажмите сильнее для ускорения зуммирования.

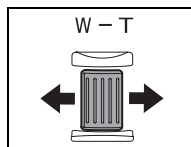

- Можно также использовать кнопки **T** и **W** на пульте дистанционного управления. Скорость зуммирования при управлении с беспроводного пульта ДУ совпадает со скоростью при управлении с видеокамеры (если выбрано одно из фиксированных значений скорости зуммирования) или фиксировано на значении [СКОРОСТЬ 3] (если выбран вариант [ПЕРЕМЕННАЯ]).
- Если выбрано значение [ПЕРЕМЕННАЯ], в режиме паузы записи скорость зуммирования увеличивается.
- Расстояние до объекта должно быть не менее 1 м. В широкоугольном положении возможна фокусировка на объект, расположенный на расстоянии всего 1 см.

Выбор соотношения сторон экрана для записей (широкоэкранный режим 16:9 или 4:3)

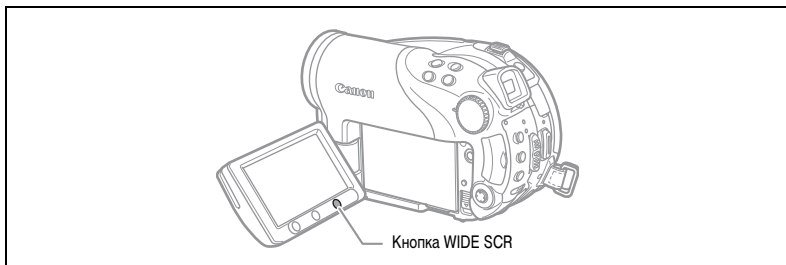

Можно выбрать соотношение сторон экрана для записей в соответствии с типом телевизора.



1. Установите в видеокамере режим съемки видеофильмов (**CAMERA** · ).
2. Нажмите кнопку **WIDE SCR**.

При каждом нажатии кнопки WIDE SCR экран попеременно переключается в широкоэкранный (16:9) или обычный (4:3) режим.





- При записи в режиме LP широкоэкранный режим недоступен, если для диска выбрана спецификация VIDEO (DVD-R или DVD-RW). При выборе режима записи LP режим с соотношением сторон 16:9 отменяется.
- Если при съемке в широкоэкранный режим выключить ([ОТКЛ]) стабилизатор изображения, можно увеличить угол обзора ( 79).
- **Воспроизведение широкоэкранных записей:** Телевизоры, поддерживающие систему Video ID-1, автоматически переключаются в широкоэкранный режим (16:9). В противном случае измените соотношение сторон экрана телевизора вручную. Для воспроизведения на телевизоре с обычным соотношением сторон экрана (4:3) соответствующим образом измените значение параметра [ФОРМАТ ТВ] ( 82).

Воспроизведение видеofilмов

1. Установите переключатель питания в положение ON (Вкл.).



2. Для переключения видеокамеры в режим воспроизведения PLAY сдвиньте переключатель питания в направлении MODE и отпустите его (рис. 9).

Загорается зеленый индикатор PLAY.

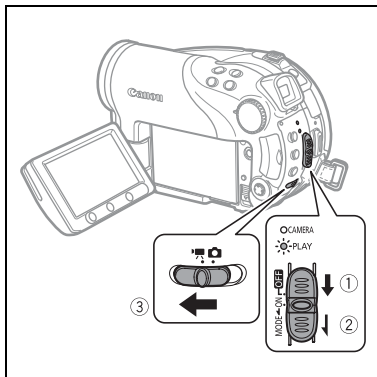

3. Установите переключатель  /  в положение  (Видео).

Открывается индексный экран сюжетов с рамкой выбора на первом сюжете.



4. Многофункциональным селектором (, ) переместите рамку выбора на сюжет, который требуется воспроизвести.



Для перехода на следующую или предыдущую страницу индекса нажимайте кнопку «+» или «-» на видеокамере или кнопки NEXT/PREV. на беспроводном пульте ДУ.

5. Для начала воспроизведения нажмите кнопку  / .

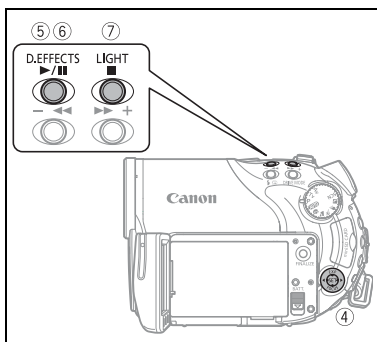
Воспроизведение записанных на диск сюжетов начинается с выбранного сюжета.



Во время воспроизведения:

6. Для приостановки воспроизведения нажмите кнопку  /  еще раз.

7. Для остановки воспроизведения и возврата на индексный экран сюжетов нажмите кнопку .



- Для использования видеоискателя закройте панель ЖК-дисплея.
- **Об индикации на экране:** во время воспроизведения в правом верхнем углу экрана отображается временной код записи в формате часы : минуты : секунды.
- Вместо этого можно выбрать отображение даты и времени съемки сюжета и дополнительных данных о записи (рис. 43).
- До тех пор, пока видеокамера не будет выключена, можно возобновить воспроизведение с той точки, в которой оно было остановлено.

R

Основные функции
Воспроизведение

Специальные режимы воспроизведения

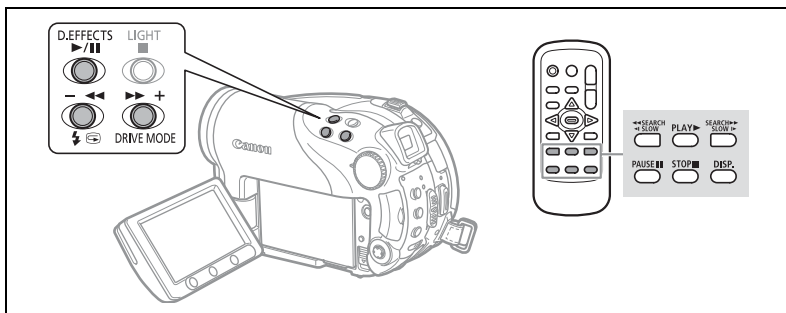

▶▶ Ускоренное воспроизведение вперед/◀◀ Ускоренное воспроизведение назад

Во время обычного воспроизведения нажмите кнопку ▶▶ или ◀◀ на видеокамере либо кнопку SEARCH ▶▶ или ◀◀ SEARCH на беспроводном пульте ДУ. Для увеличения скорости воспроизведения нажмите эту кнопку еще несколько раз. Ускоренное воспроизведение вперед начинается со скорости, в 1,5 раза большей скорости обычного воспроизведения; при каждом нажатии кнопки скорость увеличивается до 5-, 15- и 25-кратной скорости обычного воспроизведения. Ускоренное воспроизведение назад начинается со скорости, в 2,5 раза большей скорости обычного воспроизведения; при каждом нажатии кнопки скорость увеличивается до 5-, 15- и 25-кратной скорости обычного воспроизведения.

|| Пауза воспроизведения

Во время обычного воспроизведения нажмите кнопку ▶/|| на видеокамере или кнопку PAUSE || на беспроводном пульте ДУ.

!> Замедленное воспроизведение вперед/<! Замедленное воспроизведение назад

Во время паузы воспроизведения нажмите кнопку ▶▶ или ◀◀ на видеокамере либо кнопку SLOW !> или <! SLOW на беспроводном пульте ДУ. Для увеличения скорости воспроизведения нажмите эту кнопку еще несколько раз. Воспроизведение начинается со скорости, равной 1/16 скорости обычного воспроизведения; при каждом нажатии кнопки скорость увеличивается до 1/8, 1/4 и 1/2 от скорости обычного воспроизведения.

Пропуск сюжетов

Для перехода к началу следующего сюжета во время обычного воспроизведения нажмите многофункциональный селектор (▶) или кнопку NEXT на беспроводном пульте ДУ. Для возврата к началу текущего сюжета нажмите (◀) или кнопку PREV. на беспроводном пульте ДУ. Нажмите еще раз для возврата в начало предыдущего сюжета.



- За исключением ускоренного воспроизведения с 1,5-кратной скоростью обычного воспроизведения, в специальных режимах воспроизведения звук отсутствует.
- В некоторых специальных режимах воспроизведения возможно искажение изображения.
- В случае дисков, записанных в режиме VIDEO (DVD-R или DVD-RW), замедленное воспроизведение невозможно.
- В зависимости от записи, иногда при смене сюжетов можно заметить короткую остановку воспроизведения изображения или звука.
- В случае фотофильма фактическая скорость воспроизведения не изменяется, хотя индикация на экране может изменяться в соответствии с режимами ускоренного/замедленного воспроизведения.

Просмотр фотографий

1. Установите переключатель питания в положение ON (Вкл.).

2. Для переключения видеокамеры в режим воспроизведения PLAY сдвиньте переключатель питания в направлении MODE и отпустите его (10).

Загорается зеленый индикатор PLAY.

3. Установите переключатель / в положение (Фотографии).

4. Если требуется, измените носитель для записи фотографий в соответствии с инструкциями, приведенными в разделе *Съемка фотографий* (34). Фотографии отображаются с последнего выбранного носителя до тех пор, пока не будет выбран другой носитель.

5. Для перемещения между изображениями используйте многофункциональный селектор ().

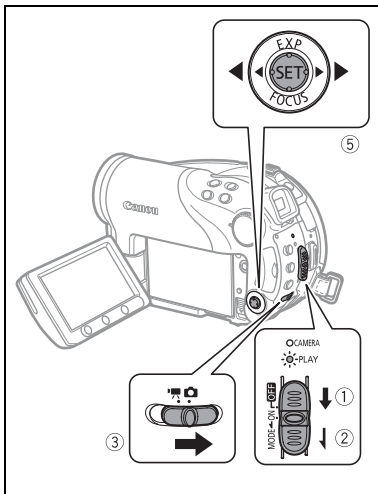

- Следующие изображения могут отображаться неправильно: изображения, снятые не этой видеокамерой, изображения, отредактированные на компьютере или загруженные с него (за исключением примеров изображений для функции микширования с карты) и изображения, имена файлов которых были изменены.
- Если на экране отображается индикатор обращения к диску/карте (или) и горит или мигает индикатор обращения к диску (DISC) или карте (CARD), не выполняйте перечисленные ниже действия. Это может привести к безвозвратной потере данных.
 - Не открывайте крышку дисководов или гнезда карты памяти и не извлекайте диск или карту памяти.
 - Не отсоединяйте источник питания и не выключайте видеокамеру.
 - Не изменяйте положение переключателя / или режим работы.

Слайд-шоу

FUNC.
(10 58)



СЛАЙД-ШОУ

1. Нажмите кнопку FUNC.

2. Многофункциональным селектором () выберите пункт [СЛАЙД-ШОУ] и нажмите ().

3. Многофункциональным селектором () выберите пункт [СТАРТ] и нажмите (). Для остановки слайд-шоу нажмите кнопку FUNC.

Индексный экран

1. Переместите рычаг зуммирования в направлении **W**.

Открывается индексный экран фотографий с первыми шестью фотографиями.

2. С помощью многофункционального селектора выберите (▲▼, ◀▶) фотографию.

- Переместите курсор  к изображению, которое требуется просмотреть.
- Для переключения между индексными страницами нажимайте кнопку «+» или «-».

3. Переместите рычаг зуммирования в направлении **T**.

Индексный экран закрывается, и отображается выбранное изображение.

Функция быстрого перехода между изображениями

Требуемое изображение можно быстро найти, не просматривая поочередно все изображения.

Нажмите многофункциональный селектор (◀▶) и удерживайте его нажатым.

Номер изображения будет быстро изменяться. При отпускании многофункционального селектора открывается изображение, соответствующее отображаемому номеру.

Регулировка громкости

Во время воспроизведения видеофильма (**PLAY**): при воспроизведении на ЖК-дисплее видеокамера воспроизводит звук через встроенный громкоговоритель. Если ЖК-дисплей закрыт, звук отключается.

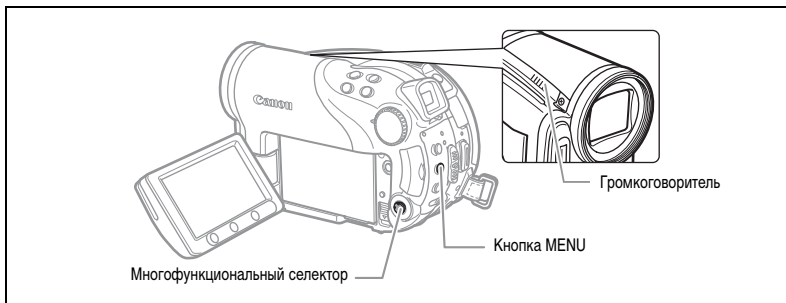

MENU
(77)



1. Установите в видеокамере режим воспроизведения видеофильмов (**PLAY**).
2. Нажмите кнопку MENU.
3. Многофункциональным селектором выберите () меню [СИСТЕМА] и нажмите ().
4. Многофункциональным селектором выберите () пункт [ГРОМКСТЬ] и нажмите ().
5. Настройте () требуемый уровень громкости и нажмите ().



Для полного выключения звука удерживайте нажатой () до тех пор, пока значок громкости не изменится на .

6. Нажмите кнопку MENU для сохранения настройки и закрытия меню.

Увеличение изображения

При просмотре фотографии (**PLAY**) воспроизводимое изображение можно увеличить максимум в 5 раз.

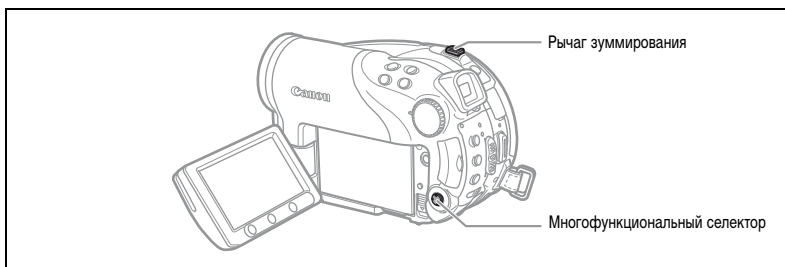

1. Переместите рычаг зуммирования в направлении **T**.

- Изображение увеличивается в 2 раза, и появляется рамка, показывающая положение увеличенной области.
- Для дальнейшего увеличения изображения переместите рычаг зуммирования в направлении **T**. Для уменьшения коэффициента увеличения ниже 2 переместите рычаг зуммирования в направлении **W**.
- На изображениях, увеличение которых невозможно, отображается символ «».

2. Выберите увеличиваемую область изображения с помощью многофункционального селектора.

- Многофункциональным селектором (**▲▼** , **◀▶**) переместите рамку на ту часть изображения, которую требуется просмотреть в увеличенном виде.
- Для отмены увеличения перемещайте рычаг зуммирования в направлении **W** до исчезновения рамки.

Выбор режима отображения данных о параметрах съемки

Видеокамера регистрирует код данных, содержащий дату и время съемки, а также другие параметры камеры, такие, как выдержка затвора и экспозиция (диафрагменное число). Можно выбрать, какие данные будут отображаться при воспроизведении видеофильма (**PLAY**) или при просмотре фотографии (**PLAY**).

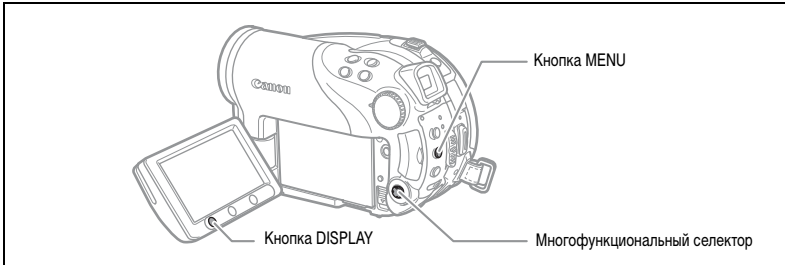

MENU
(77)



МОНИТОР

ВИД ИНФОР. **ДАТА/ВРЕМЯ**

1. Нажмите кнопку **MENU**.
2. Многофункциональным селектором () выберите меню **[МОНИТОР]** и нажмите ().
3. Многофункциональным селектором () выберите пункт **[ВИД ИНФОР.]** и нажмите ().
4. Многофункциональным селектором () выберите требуемую комбинацию данных и нажмите () для подтверждения выбора.

В режиме **PLAY** можно выбрать отображение только даты съемки, только времени съемки или как даты, так и времени съемки.

5. Нажмите кнопку **MENU** для сохранения настройки и закрытия меню.
6. Во время воспроизведения видеофильма или просмотра фотографии для включения отображения кода данных нажмите кнопку **DISPLAY**.

При повторных нажатиях кнопки **DISPLAY** индикация на экране включается и выключается в указанной ниже последовательности.

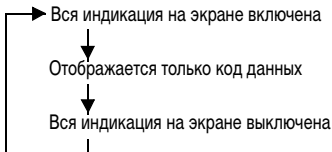

Использование программ съемки



P Программа АЭ (□ 48)

Tv Автоэкспозиция с приоритетом выдержки (□ 49)

Av Автоэкспозиция с приоритетом диафрагмы (□ 50)

Простая съемка

Видеокамера самостоятельно выбирает оптимальные параметры в соответствии со снимаемым объектом.

Гибкие возможности съемки

Свобода изменения параметров для получения требуемого изображения.

AUTO Авто

Видеокамера автоматически устанавливает фокусировку, экспозицию и другие параметры, достаточно просто навести видеокамеру и произвести съемку.



Портрет

В видеокамере используется большая величина диафрагмы, что обеспечивает четкую фокусировку на объект с одновременным размытием прочих второстепенных деталей.



Пейзаж

В видеокамере устанавливается малая величина диафрагмы для обеспечения достаточной глубины резкости для всей композиции.



Спорт

Этот режим служит для съемки спортивных состязаний, например по теннису или гольфу.



F Длительная выдержка

Этот режим служит для съемки движущихся объектов (например течение реки) с эффектом размытия движения.



Ночь

Режимы «Ночь» предназначены для съемки в местах с низкой освещенностью (□ 46).



SCN Специальный сюжет

Выберите один из специальных сюжетных режимов для съемки с наиболее подходящими настройками (□ 47).

Выбор программы съемки

R

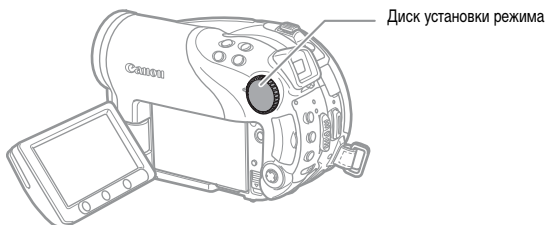

1. Установите в видеокамере режим съемки (**CAMERA** · или **CAMERA** ·).

2. Переключение программ съемки производится поворотом диска установки режима.

Отображается символ выбранной программы съемки.

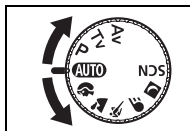

- Не изменяйте программу во время съемки, так как это может привести к резкому изменению яркости объекта.
- Портрет:
 - Эффект размывания фона усиливается при увеличении фокусного расстояния (**T**).
 - При воспроизведении изображение может выглядеть не совсем плавным.
- Пейзаж:
 - При уменьшении фокусного расстояния (**W**) получается более эффектное изображение.
- Спорт:
 - При воспроизведении изображение может выглядеть не совсем плавным.
- Длительная выдержка:
 - При записи видеофильмов (**CAMERA** ·) качество изображения может быть несколько ниже, чем в других режимах.
 - Эффективность автофокусировки может быть ниже, чем в других режимах. В этом случае сфокусируйтесь вручную.

Расширенные функции
Программы съемки

Использование режимов Ночь и Темная ночь



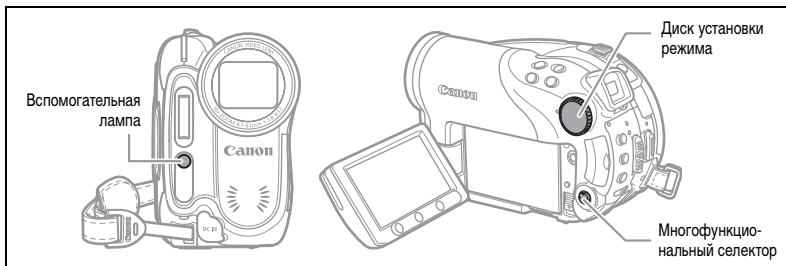





Ночные режимы позволяют снимать в условиях плохой освещенности или даже в темноте без потери цвета изображения. При необходимости вспомогательная лампа загорается автоматически в зависимости от уровня освещенности.



Режим «Ночь»



Режим «Темная ночь»

1. Установите в видеокамере режим съемки ( или ).
2. Поверните диск установки режима в положение  и нажмите ().
3. Выберите ()  [НОЧЬ] или ()  [ТЕМН. НОЧЬ] и нажмите ().

На экран выводится символ выбранного режима.

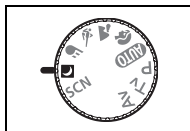

- За движущимися объектами может оставаться остаточный след.
- Качество изображения может быть ниже, чем в других режимах.
- На экране могут появляться белые точки.
- Эффективность автофокусировки может быть ниже, чем в других режимах. В этом случае сфокусируйтесь вручную.

SCN Использование режимов специальных сюжетов

R

Расширенные функции
Программы съемки

Листва

Используйте этот режим для съемки изображений, содержащих цветы, листву или деревья.



Снег

Используйте этот режим для съемки на ярко освещенных горнолыжных курортах. При этом предотвращается недостаточная экспозиция объекта.



Пляж

Используйте этот режим для съемки солнечных пляжей. При этом предотвращается недостаточная экспозиция объекта.



Закат

Используйте этот режим для получения ярких цветов при съемке закатов.

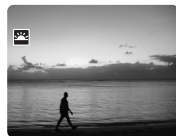

Прожектор





Используйте этот режим для съемки сцен с прожекторным освещением.



Фейерверк

Используйте этот режим для съемки фейерверков.



1. Установите в видеокамере режим съемки ( или ).
2. Поверните диск установки режима в положение SCN и нажмите ().
Отображается список режимов специальных сюжетов (SCN).
3. Выберите () требуемый режим SCN и нажмите ().
Отображается символ выбранного режима SCN.

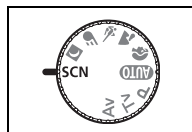

○ Снег/Пляж:



- В облачную погоду или в тени объект может быть переэкспонирован. Контролируйте изображение на экране.
- При воспроизведении изображение может выглядеть не совсем плавным.

○ Фейерверк:

Во избежание сотрясения камеры рекомендуется использовать штатив. Особенно рекомендуется использовать штатив для съемки в режиме  , так как устанавливается длительная выдержка.

Р Использование режима программной автоэкспозиции

Видеокамера автоматически настраивает величину диафрагмы и выдержку затвора в соответствии с объектом для достижения оптимальной экспозиции. В режиме **Р** Программа АЭ можно просто наводить видеокамеру и производить съемку (как в режиме **AUTO**), однако предусмотрена возможность ручного изменения некоторых настроек.

Установите в видеокамере режим съемки (**CAMERA ·  или **CAMERA** · ) и поверните диск установки режима в положение **Р**.**

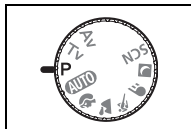



Если оптимальную экспозицию получить невозможно, попробуйте принять перечисленные ниже меры.



- Настройте экспозицию вручную (□ 51).
- Измените способ замера экспозиции (□ 61).
- Используйте вспышку (□ 55).
- Используйте минивидеолампу (□ 54).

Tv Использование режима автоэкспозиции с приоритетом выдержки

Можно выбрать выдержку затвора, и видеокамера автоматически установит величину диафрагмы, наиболее подходящую для объекта съемки. Выбирайте малую выдержку затвора для съемки быстро движущихся объектов и большую выдержку затвора для создания эффекта размытия движущихся объектов, позволяющего подчеркнуть ощущение движения.

Рекомендации по выбору выдержки затвора

		
1/6, 1/12, 1/25	1/2, 1/3, 1/6, 1/12, 1/25	Для съемки объектов при низкой освещенности.
1/50	1/50	Для обычной съемки.
1/120	1/120	Для съемки спортивных состязаний в помещении.
1/250, 1/500, 1/1000	1/250, 1/500, 1/720	Для съемки из автомобиля или поезда или для съемки движущихся объектов, например аттракциона «русские горки».
1/2000	-	Для съемки спортивных состязаний (например гольф или теннис) на открытом воздухе в солнечные дни.

1. Установите в видеокамере режим съемки ( или ) и поверните диск установки режима в положение **Tv**.

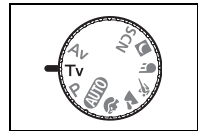

2. Нажмите () .

Делитель дроби, обозначающей текущее значение выдержки затвора, отображается на синем фоне.

3. Измените () выдержку затвора и нажмите () для сохранения настройки.



- Если выбранная выдержка затвора не подходит для текущих условий съемки, величина делителя значения выдержки затвора мигает. В таком случае заново настройте выдержку затвора.
- При использовании большой выдержки затвора в местах с недостаточной освещенностью можно получить достаточную яркость объекта, но возможно снижение качества изображения и эффективности автофокусировки.
- Если установлена выдержка затвора 1/1000 или более длительная, не направляйте видеокамеру непосредственно на солнце.
- При съемке с короткой выдержкой изображение может мигать.

Av Использование режима автоэкспозиции с приоритетом диафрагмы

Можно выбрать величину диафрагмы, и видеокамера автоматически установит выдержку затвора, наиболее подходящую для объекта съемки. Малая величина диафрагмы (большое диафрагменное число) обеспечивают размытие фона для съемки портретов, большая величина диафрагмы (малое диафрагменное число) обеспечивают большую глубину резкости для съемки пейзажей.

Возможные значения величины диафрагмы: 1.8, 2.0, 2.4, 2.8, 3.4, 4.0, 4.8, 5.6, 6.7, 8.0

1. Установите в видеокамере режим съемки (**CAMERA** · ) или (**CAMERA** · ) и поверните диск установки режима в положение **Av**.

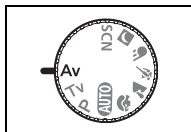

2. Нажмите ().

Текущая величина диафрагмы отображается на синем фоне.

3. Измените () величину диафрагмы и нажмите () для сохранения настройки.

Большая величина диафрагмы соответствует меньшему диаметру отверстия диафрагмы в объективе.



- Доступные значения диафрагмы зависят от положения зуммирования.
- Если выбранная диафрагма не подходит для текущих условий съемки, величина диафрагмы мигает. В таком случае заново настройте величину диафрагмы.

Ручная настройка экспозиции

Экспозицию следует настраивать, если объект недоэкспонирован (например, если объект в контрольном свете выглядит слишком темным) или переэкспонирован (например, если при съемке очень ярко освещенных объектов они выглядят слишком яркими или создают блики).

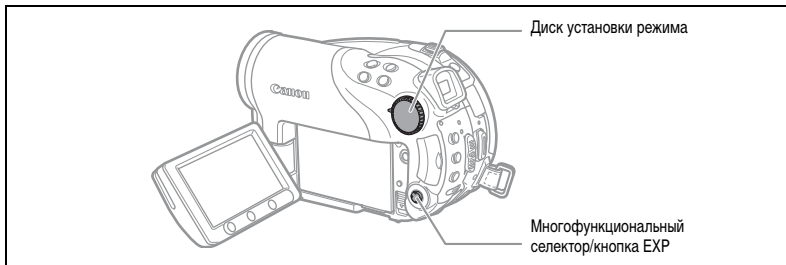

Фиксация экспозиции

1. Установите в видеокамере режим съемки (**CAMERA** · или **CAMERA** ·) и поверните диск установки режима в любое положение, кроме **AUTO**.

Настройка экспозиции в программе съемки Фейерверк (SCN) невозможна.

2. Нажмите многофункциональный селектор () в направлении символа EXP.

- На экране отображаются индикатор настройки экспозиции и нейтральное значение «±0».
- При зуммировании с фиксированной экспозицией возможно изменение яркости изображения.

Настройка экспозиции

При фиксированной экспозиции:

Настройте () требуемую яркость изображения.

- Диапазон регулировки зависит от уровня яркости изображения в момент фиксации экспозиции.
- При нажатии многофункционального селектора () фиксация экспозиции отменяется и в видеокамере восстанавливаются предыдущие настройки.

Ручная фокусировка

Автофокусировка может быть неэффективной для перечисленных ниже объектов. В этом случае сфокусируйтесь вручную.

Отражающие поверхности



Объекты с низкой контрастностью или без вертикальных линий



Быстро движущиеся объекты



Объекты, снимаемые через грязные или мокрые стекла



Ночные сцены

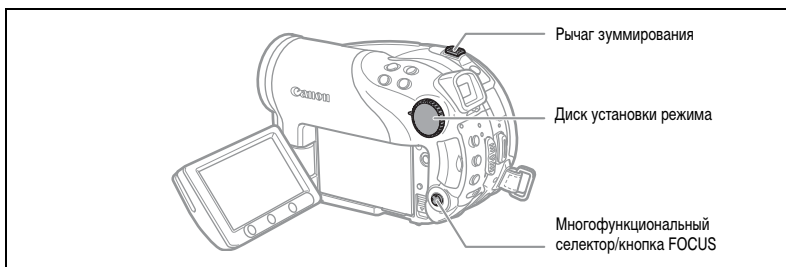

1. Установите в видеокамере режим съемки (**CAMERA** · или **CAMERA** ·) и поверните диск установки режима в любое положение, кроме **AUTO**.
2. Настройте зум.
3. Нажмите многофункциональный селектор () в направлении символа **FOCUS**.
Появляется символ «MF».
4. Настраивайте () фокусировку, пока изображение не окажется в фокусе.
При нажатии многофункционального селектора () восстанавливается автофокусировка.



- Видеокамера автоматически возвращается в режим автофокусировки при повороте диска установки режима в положение **AUTO**.
- Если видеокамера выключалась, фокусировку следует производить заново.

Фокусировка на бесконечность

Используйте эту функцию, если требуется сфокусироваться на удаленные объекты, например на горные вершины или фейерверк.

На шаге 2 выше нажмите многофункциональный селектор () в направлении символа **FOCUS** и удерживайте его нажатым не менее 2 с.

- Появляется символ «∞».
- При нажатии многофункционального селектора () восстанавливается автофокусировка.



При использовании во время фокусировки на бесконечность зуммирования или многофункционального селектора () символ «∞» заменяется символом «MF», и видеокамера возвращается в режим ручной фокусировки.

Изменение режима фокусировки

Можно изменить способ выбора рамки AF (автофокусировки).

9-точечная AiAF (Автоматический выбор)	В зависимости от условий съемки, для фокусировки автоматически выбирается одна или несколько рамок автофокусировки из девяти возможных.
Центральная точка	Из девяти возможных рамок автофокусировки для фокусировки выбирается центральная рамка. Это удобно для обеспечения фокусировки точно на требуемую область.
Выбор рамки автофокусировки	Можно выбрать рамку автофокусировки, по которой требуется произвести наводку на резкость, из 9 возможных рамок.

1. Установите в видеокамере режим съемки фотографий (**CAMERA** -) и поверните диск установки режима в любое положение, кроме **AUTO**.

Настройка зависит от положения диска установки режима.



AUTO: только 9-точечная AiAF.

, , , , **SCN***: 9-точечная AiAF или центральная точка.

P, **Tv**, **Av**: выбор рамки автофокусировки.

* Кроме программы съемки  Фейерверк.

2. Выберите () режим фокусировки.

- 9-точечная AiAF: во время выбора этого режима на экране отображаются четыре угла рамки; во время фактической съемки углы рамок не отображаются.
- Центральная точка: в центре экрана появляется одна рамка фокусировки.
- Выбор рамки автофокусировки: на экране отображаются все 9 рамок автофокусировки. Выберите ( ) рамку, по которой требуется произвести фокусировку.

Использование минивидеолампы

Миниатюрную видеолампу (вспомогательную лампу) можно включить в любой момент, независимо от программы съемки.

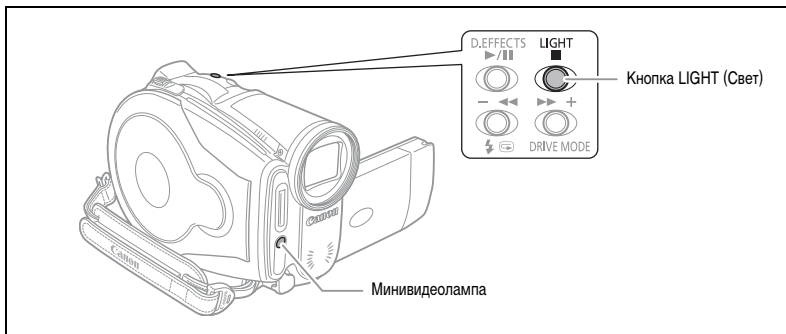

Установите в видеокамере режим съемки (**CAMERA** -) или (**CAMERA** -) и нажмите кнопку LIGHT.

- На экране появляется символ «☀».
- Для выключения минивидеолампы нажмите кнопку еще раз.

Использование вспышки

Для съемки фотографий в местах с недостаточной освещенностью можно использовать встроенную вспышку. Для вспышки предусмотрена функция уменьшения эффекта «красных глаз».

⚡ ^A (авто)	Вспышка срабатывает автоматически в зависимости от яркости объекта.
👁️ (авто с уменьшением эффекта «красных глаз»)	Вспышка срабатывает автоматически в зависимости от яркости объекта. Для снижения эффекта «красных глаз» загорается вспомогательная лампа.
⚡ (вспышка включена)	Вспышка срабатывает при съемке всех кадров.
🚫⚡ (вспышка выключена)	Вспышка не срабатывает.

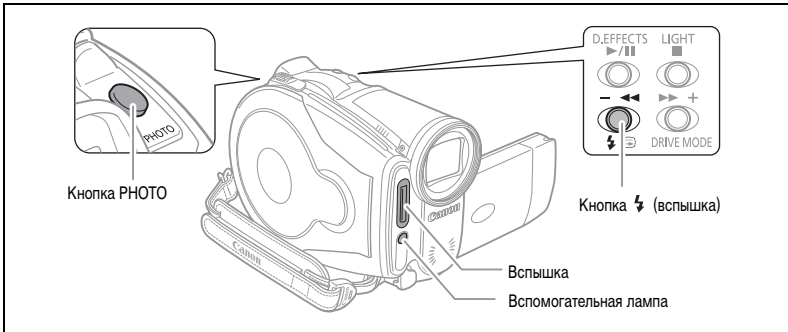

1. Установите в видеокамере режим съемки фотографий (**CAMERA**) и выберите любую программу съемки, кроме **SCN** (Фейерверк).
2. Нажмите кнопку **⚡** (вспышка).
 - При многократном нажатии кнопки **⚡** производится циклическое переключение режимов вспышки.
 - Символ «**⚡^A**» исчезает через 4 с.
3. Нажмите кнопку **PHOTO**, сначала наполовину для включения автофокусировки, затем полностью для съемки фотографии.



- Практический диапазон действия вспышки составляет приблизительно от 1 до 2 м. Этот диапазон зависит от условий съемки.
- В режиме непрерывной съемки радиус действия вспышки уменьшается.
- Для эффективной работы функции уменьшения эффекта «красных глаз» необходимо, чтобы фотографируемый человек смотрел на вспомогательную лампу. Степень уменьшения эффекта зависит от расстояния до фотографируемого и от его индивидуальных особенностей.
- В режиме съемки панорам использование функции уменьшения эффекта «красных глаз» невозможно.
- Вспышка не срабатывает в следующих случаях:
 - при ручной настройке экспозиции в режиме **⚡^A** (авто) или **👁️** (уменьшение эффекта «красных глаз»);
 - при съемке с использованием автоматической экспозиционной вилки.
- Выбор режима вспышки невозможен при фиксированной экспозиции или после съемки первого кадра в режиме съемки панорам.
- Не рекомендуется использовать вспышку, если установлен дополнительно приобретаемый широкоугольный конвертор или телеконвертор. На экране будет видна их тень.

○ **Вспомогательная лампа автофокусировки**

Если объект слишком темный, при наполовину нажатой кнопке РНOTO на короткое время может включиться вспомогательная лампа, обеспечивающая более точную фокусировку видеокамеры (вспомогательная лампа автофокусировки). Можно также установить для параметра [ПОДСВ.ФОКУС.] значение [ОТКЛ], чтобы вспомогательная лампа не загоралась.

- Фокусировка может оказаться невозможной даже при включенной вспомогательной лампе автофокусировки.
- Яркое свечение вспомогательной лампы автофокусировки может быть неуместно. Ее следует выключать в общественных местах, например ресторанах или театрах.

Использование автоспуска

R

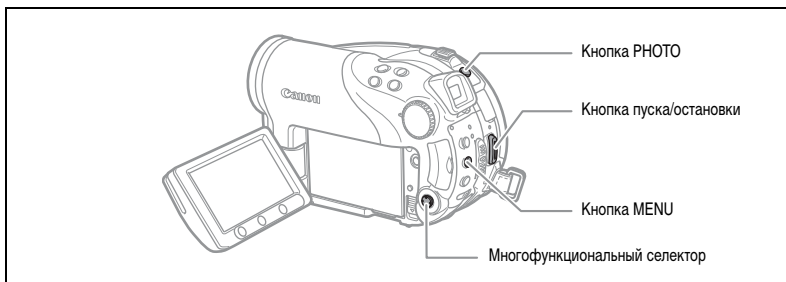

MENU
(📖 77)



1. Установите в видеокамере режим съемки (**CAMERA · 📺** или **CAMERA · 📷**).
В случае съемки видеофильмов (**CAMERA · 📺**) переключите видеокамеру в режим паузы записи.
2. Нажмите кнопку MENU.
3. Многофункциональным селектором (**▲▼**, **SET**) выберите меню [КАМЕРА], затем выберите пункт [ТАЙМЕР].
4. Установите (**▲▼**) для него значение [ВКЛ **🕒**] и нажмите (**SET**) для сохранения настройки.
Для отмены режима автоспуска установите для него значение [ОТКЛ].
5. Для закрытия меню нажмите кнопку MENU.
Появляется символ « **🕒** ».

При съемке видеофильма:

6. Нажмите кнопку пуска/остановки.
Видеокамера начинает съемку через 10 с (через 2 с при использовании пульта дистанционного управления). На экране появляется обратный отсчет.

При съемке фотографии:

6. Нажмите кнопку PHOTO, сначала наполовину для включения автофокусировки, затем полностью для съемки фотографии.
Видеокамера производит съемку фотографии через 10 с (через 2 с при использовании пульта дистанционного управления). На экране появляется обратный отсчет.



Для отмены автоспуска после начала обратного отсчета можно также нажать кнопку пуска/остановки (при съемке видео) или кнопку PHOTO (при съемке фотографий). При выключении видеокамеры автоспуск отменяется.

Расширенные функции
Дополнительные функции съемки

Изменение настроек с помощью кнопки FUNC.

Многие функции видеокамеры можно настраивать в меню, открываемом при нажатии кнопки FUNC. Список параметров, значения которых можно изменять с помощью этого меню, см. в разделе *Список доступных параметров (FUNC.)* (□ 59).

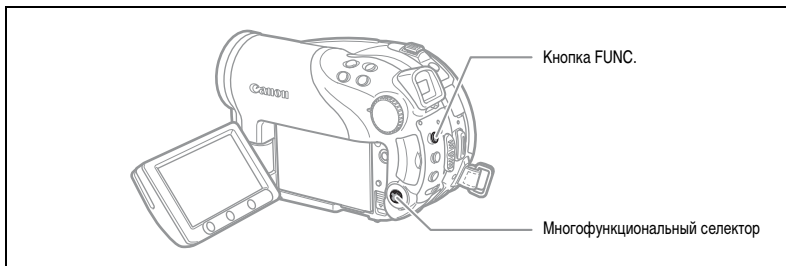

1. Нажмите кнопку FUNC.

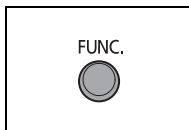

В режимах съемки (CAMERA · и CAMERA ·):

2. Многофункциональным селектором (▲▼) выберите функцию, которую требуется изменить.

3. С помощью многофункционального селектора (◀▶) перемещайтесь по доступным значениям в нижней строке.

Подробнее настройка варианта [УСТАН.] функции баланса белого (□ 62), варианта [ПОЛЬЗОВАТЕЛ.] функции эффектов изображения (□ 64) или варианта [МНОГОКАДР.] функции цифровых эффектов (□ 71) рассматривается на указанных страницах.

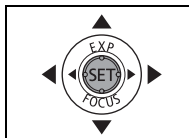

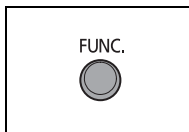

4. Нажмите кнопку FUNC. для сохранения настроек и закрытия меню.



- Символы недоступных функций или значений отображаются в левом столбце серым цветом.
- В любой момент меню можно закрыть, нажав кнопку FUNC.



Список доступных параметров (FUNC.)

Доступные пункты меню зависят от режима работы. Установки по умолчанию выделены жирным шрифтом. Подробнее о каждой из функций см. на указанной странице.

CAMERA, PLAY,  ,  : См. режимы работы ( 10).

 : Видеофильмы/фотографии на диске.

 : Фотографии на карте памяти.

Пункты меню	Возможные значения	CAMERA		
				

Режим замера экспозиции	 ОЦЕНОЧНЫЙ , <input type="checkbox"/> УСРЕДНЕННЫЙ, <input type="checkbox"/> ТОЧЕЧНЫЙ		<input type="radio"/>	<input type="radio"/>	61
Баланс белого	 АВТО ,  ДНЕВНОЙ СВЕТ,  ТЕНЬ,  ОБЛАЧНО,  ЛАМПЫ НАКАЛИВАНИЯ,  ФЛУОРЕСЦЕНТНОЕ,  ФЛУОРЕСЦЕНТНОЕ В,  УСТАН.	<input type="radio"/>	<input type="radio"/>	<input type="radio"/>	62
Эффекты изображения	 ОТКЛ.ЭФФЕКТЫ ,  ЯРКО,  НЕЙТРАЛЬНО,  НИЗКАЯ РЕЗКОСТЬ,  СМЯГ. ДЕТАЛИЗ. КОЖИ,  ПОЛЬЗОВАТЕЛ.	<input type="radio"/>	<input type="radio"/>	<input type="radio"/>	64
Режим перевода кадров	<input type="checkbox"/> ПОКАДРОВЫЙ , <input type="checkbox"/> НЕПРЕРЫВНЫЙ,			<input type="radio"/>	65
	 СКОРОСТНОЙ НЕПЕР.,  БРЕКЕТИНГ АЕ, <input type="checkbox"/> ПАНОРАМНЫЙ			<input type="radio"/>	67
Цифровые эффекты	 ЦИФ.ЭФФ. ОТКЛ. ,  ПЕРЕХОД,  ЭФФЕКТ,	<input type="radio"/>			69
	 МНОГОКАДР.,  МИКШ. С КП				
Режим записи	 ВЫСОКОЕ КАЧЕСТВО ,  СТАНДАРТНЫЙ ,	<input type="radio"/>			-
	 ДЛИТЕЛЬНЫЙ				
Запись фотографий	 ФОТО РЕЖИМ ОТКЛ. ,  ВЫС.КАЧ./640x480 ,	<input type="radio"/>			76
	 НОРМ.КАЧ./640x480				
Размер/качество фотографий	L 2304x1736, M1 1632x1224, M2 1280x960, S 640x480		<input type="radio"/>	<input type="radio"/>	74
	 МАКС. КАЧ. ,  ВЫСОКОЕ КАЧ. ,  НОРМ. КАЧ.				
Стирание фотографии ¹	-		<input type="radio"/>	<input type="radio"/>	90
Защита фотографии ¹	-			<input type="radio"/>	94

¹ При съемке фотографии в режиме перевода кадров [ПОКАДРОВЫЙ] этот пункт меню отображается только при нажатии кнопки FUNC. во время просмотра фотографии в течение времени, заданного для параметра [ВР.ПРОСМ. КП] (или сразу же после записи фотографии, если задано значение [ОТКЛ]).







Режим записи: можно выбрать XP (высокое качество), SP (стандартный) или LP (длительный).

- Приблизительное время записи на чистый диск DVD-R из комплекта поставки указано ниже:
XP: 20 мин, SP: 30 мин, LP: 60 мин.
- Запись в режиме LP обеспечивает большую длительность записи; однако, в зависимости от состояния диска (длительное использование, дефекты и т.п.), в режиме LP возможны искажения изображения и звука. Для съемки важных эпизодов рекомендуется использовать режим XP или SP.

R

Расширенные функции
Изменение настроек меню FUNC.

- В зависимости от режима записи, иногда при смене эпизодов заметна короткая остановка воспроизведения изображения или звука.
- При кодировке видеоданных в видеокамере используется переменная скорость потока данных (VBR), поэтому фактическое оставшееся время съемки зависит от содержания эпизодов.

Пункты меню	Возможные значения	PLAY			
					
Добавить в список воспроизведения ¹	ВСЕ ЭПИЗОДЫ, ОДИН ЭПИЗОД, ОТМЕНА	<input type="radio"/>			83
Переместить эпизод ²	–	<input type="radio"/>			83
Разделить эпизод	–	<input type="radio"/>			86
Удалить эпизод	–	<input type="radio"/>			84
Преобразовать в эпизод	–		<input type="radio"/>	<input type="radio"/>	93
Копировать [ → ]	–		<input type="radio"/>		92
Копировать [ → ]	–			<input type="radio"/>	92
Стереть фотографию	–		<input type="radio"/>	<input type="radio"/>	90
Слайд-шоу	ОТМЕНА, СТАРТ		<input type="radio"/>	<input type="radio"/>	39
Защитить фотографию	ОТКЛ, ВКЛ			<input type="radio"/>	94
Заказ печати	0 ~ 99 КОПИЙ			<input type="radio"/>	118
Заказ передачи	ОТКЛ, ВКЛ			<input type="radio"/>	111

¹ Этот пункт доступен только из индексного экрана исходных видеофильмов.

² Этот пункт доступен только из индексного экрана списка воспроизведения.

Изменение способа замера экспозиции

Можно выбрать способ замера экспозиции.

<input checked="" type="checkbox"/> ОЦЕНОЧНЫЙ	Подходит для стандартных условий съемки, включая эпизоды в контровом свете. Для замера экспозиции видеокамера разбивает изображение на несколько зон и оценивает сложные условия освещения с целью достижения оптимальной экспозиции объекта.
<input type="checkbox"/> УСРЕДНЕННЫЙ	Экспозиция усредняется по всей сцене, при этом находящийся в центре объект учитывается с большим весом.
<input type="checkbox"/> ТОЧЕЧНЫЙ	Замер производится в зоне рамки точечного замера автоэкспозиции. Используйте этот вариант для настройки экспозиции в соответствии с объектом, расположенным в центре экрана.

FUNC.

(58)



▶ ОЦЕНОЧНЫЙ

1. Установите в видеокамере режим съемки фотографий (**CAMERA** ·) и поверните диск установки режима в положение **P**, **Tv** или **Av**.
2. Нажмите кнопку FUNC.
3. Сначала выберите (**▲▼**) в левом столбце символ текущего режима замера экспозиции, затем выберите (**◀▶**) требуемый вариант в нижней строке.
4. Нажмите кнопку FUNC. для сохранения настройки и закрытия меню.

R

Расширенные функции
Изменение настроек меню FUNC.

Установка баланса белого

Для более точной передачи цветов можно выбрать одну из стандартных настроек или задать пользовательский баланс белого для создания настройки, оптимальной для конкретных условий съемки.

AWB АВТО	Настройки автоматически устанавливаются видеокамерой. Используйте эту настройку для съемки вне помещений.
☀ ДНЕВНОЙ СВЕТ	Для съемки вне помещений в ясную солнечную погоду.
☷ ТЕНЬ	Для съемки в тени.
☁ ОБЛАЧНО	Для съемки в облачную погоду.
💡 ЛАМПЫ НАКАЛИВАНИЯ	Для съемки при освещении лампами накаливания или флуоресцентными лампами вольфрамового типа (3-волновыми).
⚡ ФЛУОРЕСЦЕНТНОЕ	Для съемки при освещении флуоресцентными лампами, дающими теплый белый свет, холодный белый цвет или 2-волновый теплый белый свет.
⚡ ФЛУОРЕСЦЕНТНОЕ В	Для съемки при освещении флуоресцентными лампами дневного света или дневного 3-волнового света.
👤 УСТАН.	Используйте пользовательскую установку баланса белого для получения белых объектов белого цвета при цветном освещении.

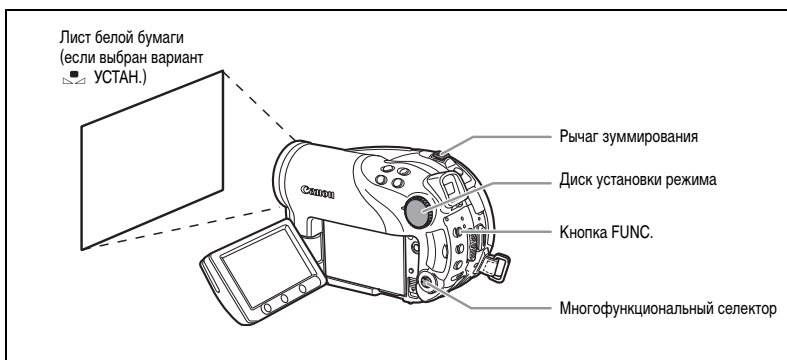

1. Установите в видеокамере режим съемки (**CAMERA · 📹** или **CAMERA · 📷**) и поверните диск установки режима в любое положение, кроме **AUTO** или **SCN**.
2. Нажмите кнопку **FUNC.**
3. Сначала выберите (**▲▼**) в левом столбце символ текущего режима баланса белого, затем выберите (**◀▶**) требуемый вариант в нижней строке.
Если выбрана любая настройка баланса белого, кроме [👤 УСТАН.], переходите сразу к шагу 5.

Для установки пользовательского баланса белого при выборе варианта [ УСТАН.]:

4. Наведите видеокамеру на белый объект и с помощью зуммирования добейтесь, чтобы он занимал весь экран, затем нажмите ().

- Видеокамера должна быть наведена на белый объект до завершения шага 5.
- Начинает мигать символ «  ». После завершения настройки мигание прекращается.







5. Нажмите кнопку FUNC. для сохранения настройки и закрытия меню.



- В зависимости от типа флуоресцентного освещения, получение оптимального цветового баланса с установками [ФЛУОРЕСЦЕНТНОЕ] или [ФЛУОРЕСЦЕНТНОЕ В] может оказаться невозможным. Если цвета выглядят неестественно, выполните настройку с использованием режима [АВТО] или [УСТАН.].
- **Если установлен пользовательский баланс белого**
 - При определенных источниках освещения символ «  » может продолжать мигать. Результат будет все равно лучше, чем при настройке [АВТО].
 - Переустанавливайте баланс белого при изменении условий освещения.
 - Отключите цифровой зум.
- Установка баланса белого сохраняется в видеокамере даже после выключения видеокамеры.
- Пользовательская установка баланса белого может обеспечить лучшие результаты в следующих случаях:
 - при съемке в переменных условиях освещения;
 - при съемке крупным планом;
 - при съемке одноцветных объектов (небо, море или лес);
 - при съемке с освещением ртутными лампами и флуоресцентными лампами определенных типов.

Применение эффектов улучшения изображения





При съемке можно использовать различные эффекты насыщенности и контрастности цветов.

 ОТКЛ ЭФФЕКТЫ	Съемка производится без использования эффектов улучшения изображения.
 ЯРКО	Повышенная контрастность и насыщенность цветов.
 НЕЙТРАЛЬНО	Смягчение контрастности и насыщенности цветов.
 НИЗКАЯ РЕЗКОСТЬ	Съемка объектов со смягченными контурами.
 СМЯГ. ДЕТАЛИЗ. КОЖИ	Смягчение деталей в области телесных цветов для достижения более выигрышного внешнего вида.
 ПОЛЬЗОВАТЕЛ.	Позволяет настраивать яркость, контрастность, резкость и глубину цвета изображения. [ЯРКОСТЬ]: (-) Более темное изображение, (+) Более яркое изображение [КОНТРАСТ]: (-) Более ровное изображение, (+) Более выраженные области света и тени [РЕЗКОСТЬ]: (-) Менее выраженные контуры, (+) Более резкие контуры [ГЛУБ. ЦВ.]: (-) Более блеклые цвета, (+) Более насыщенные цветовые тона





( 58)



ОТКЛ.ЭФФЕКТЫ

1. Установите в видеокамере режим съемки ( или ) и поверните диск установки режима в положение P .
2. Нажмите кнопку FUNC.
3. Сначала выберите () в левом столбце символ текущего эффекта изображения, затем выберите () требуемый вариант в нижней строке.



Для установки пользовательского эффекта изображения при выборе варианта [ ПОЛЬЗОВАТЕЛ.]:

4. Нажмите (). Выберите () параметр пользовательской настройки (яркость, контрастность, резкость и глубина цвета) и произведите требуемую настройку () каждого параметра. Снова нажмите () для сохранения настроенных значений.
5. Нажмите кнопку FUNC. для сохранения настройки и закрытия меню.





[СМЯГ.ДЕТАЛИЗ.КОЖИ]: для достижения оптимального эффекта используйте эту функцию при съемке людей крупным планом. Помните, что возможно ухудшение детализации участков, цвет которых близок к телесному цвету.

Непрерывная съемка и экспозиционная вилка

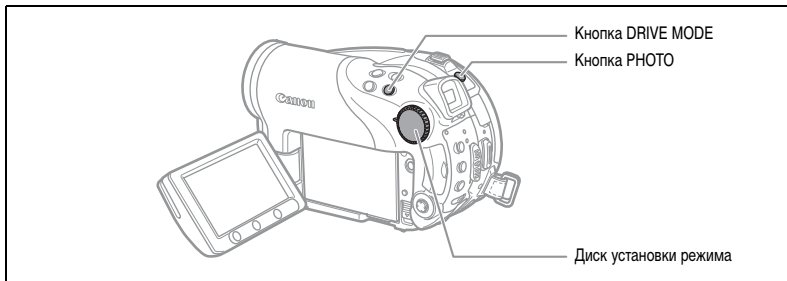
<input type="checkbox"/> ПОКАДРОВЫЙ	Съемка одной фотографии.
 НЕПРЕРЫВНЫЙ (Непрерывная съемка)	Съемка серии фотографий при нажатой кнопке PHOTO. Скорость съемки см. в таблице на следующей странице.
 СКОРОСТНОЙ НЕПРЕР. (Скоростная непрерывная съемка)	
 АЕВ (Автоматическая экспозиционная вилка (брекетинг))	Видеокамера записывает фотографию с тремя различными экспозициями (темная, нормальная, светлая с шагом 1/2 ступени), позволяя пользователю выбрать наиболее удачный кадр.



1. Установите в видеокамере режим съемки фотографий на карту (**CAMERA** /  / ) и поверните диск установки режима в любое положение, кроме **AUTO**.
При съемке фотографий на диск () измените носитель для фотографий ( 34).
2. Для циклического переключения режима перевода кадров нажимайте кнопку **DRIVE MODE**.
3. Наполовину нажмите кнопку **PHOTO** для включения автофокусировки.

Непрерывная съемка/Скоростная непрерывная съемка:

4. **Полностью нажмите кнопку PHOTO и удерживайте ее нажатой.**
Пока кнопка PHOTO удерживается нажатой, снимается последовательность фотографий.

Автоматическая экспозиционная вилка:

4. **Полностью нажмите кнопку PHOTO.**
На карту памяти записываются три фотографии с различной экспозицией.



- Режим перевода кадров можно также выбрать в меню FUNC. ( 58).
- Во время отображения меню FUNC. кнопка DRIVE MODE не работает.

○ Максимальное количество кадров в одной серии:

Размер фотографий	Кадров в секунду			Макс. количество кадров в непрерывной серии
	Обычная скорость	Высокая скорость	Использование вспышки	
L 2304x1736	1,8 кадра	1,8 кадра	1,8 кадра	10 кадров
M1 1632x1224	2,1 кадра	3,1 кадра	1,8 кадра	10 кадров
M2 1280x960	2,5 кадра	4,2 кадра	2,1 кадра	60 кадров
S 640x480	2,5 кадра	4,2 кадра	2,1 кадра	60 кадров

Указанные значения являются приблизительными и зависят от условий съемки и снимаемых объектов. Если на экране отображается символ «» (сотрясение видеокамеры), фактическая скорость съемки может снизиться.

Создание панорамных изображений

Можно снять серию перекрывающихся изображений и объединить их на компьютере в одно большое панорамное изображение с помощью прилагаемого программного обеспечения (PhotoStitch). Подробное описание порядка операций см. в руководстве по эксплуатации программного обеспечения на прилагаемом компакт-диске с программным обеспечением.

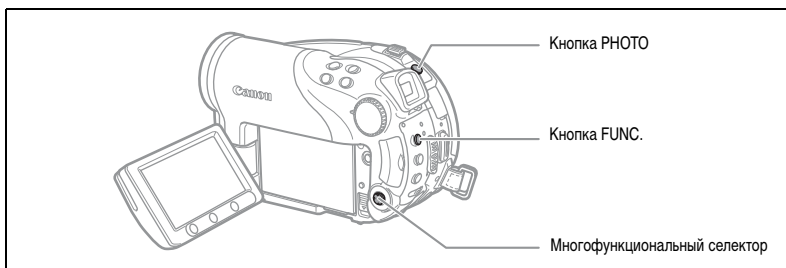

FUNC.
(58)



1. Установите в видеокамере режим съемки фотографий на карту (CAMERA · /) и поверните диск установки режима в любое положение, кроме **AUTO**.
При съемке фотографий на диск () измените носитель для фотографий (34).
2. Нажмите кнопку FUNC.
3. Сначала выберите () в левом столбце символ текущего режима перевода кадров, затем выберите () в нижней строке вариант [ПАНОРАМНЫЙ] и нажмите ().
Открывается экран панорамного режима.
4. Выберите () направление, в котором будет сниматься последовательность фотографий.
5. Выберите программу съемки и положение зум-объектива.
 - В режиме «Панорамный» невозможно использовать ручную фокусировку и ручную настройку экспозиции.
 - После начала съемки последовательности изменить программу съемки или фокусное расстояние объектива невозможно.
6. Для съемки первой фотографии нажмите кнопку PHOTO.
Под изображением отображается количество снятых изображений, а также направление и номер следующего изображения.

7. Снимите следующий кадр так, чтобы он частично перекрывался с предыдущим. Повторяйте этот шаг до завершения съемки панорамного изображения.

- Постарайтесь включить в перекрывающиеся области изображений какой-либо характерный объект (ориентир). Небольшие несовпадения в зоне перекрытия могут быть исправлены с помощью программного обеспечения.
- Изображение можно снять заново – используйте многофункциональный селектор (◀▶) для отмены последнего снятого изображения и возврата к предыдущему.
- Можно снять максимум 26 изображений.

8. После съемки последнего кадра нажмите кнопку FUNC.











- Компонуйте каждый кадр так, чтобы он на 30 – 50% перекрывался с соседним. Старайтесь, чтобы несовмещение по вертикали не превышало 10%.
- Не включайте движущиеся объекты в зону перекрытия.
- Постарайтесь не объединять изображения, в которых совмещены как удаленные, так и близлежащие объекты. Объекты могут получиться искривленными или удвоенными.

Использование цифровых эффектов

Функции цифровых эффектов включают в себя монтажные переходы, видеоэффекты, многокадровый экран и микширование с карты. Все цифровые эффекты доступны только при съемке видеofilмов (CAMERA • 🎥), за исключением эффекта [4/Б] (Черно-белый), который доступен также при съемке фотографий (CAMERA • 📷).

Монтажные переходы (📖 70)

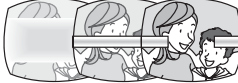
Начинайте или заканчивайте сцены вводом или выводом изображения.

<p>[1] Введение/выведение изображения (ЗАТЕМНЕН.)</p> 	<p>[2] Вытеснение шторкой (ШТОРКА)</p> 	<p>[3] Вытеснение углом (УГ.ШТОРКА)</p> 
<p>[4] Скачок (КВАДРАТ)</p> 	<p>[5] Переворот (ПЕРЕВОРОТ)</p> 	<p>[6] Головоломка (ГОЛОВОЛ.)</p> 
<p>[7] Зигзаг (ЗИГЗАГ)</p> 	<p>[8] Луч (ЛУЧ)</p> 	<p>[9] Наплыв (НАПЛЫВ)</p> 

Эффекты (📖 71)

Придайте пикантность своим записям. Звук записывается обычным образом.

<p>[1] Черно-белый (Ч/Б)</p> 	<p>[2] Сепия (СЕПИЯ)</p> 	<p>[3] Живопись (ЖИВОПИСЬ)</p> 
<p>[4] Мозаика (МОЗАИКА)</p> 	<p>[5] Сфера (СФЕРА)</p> 	<p>[6] Куб (КУБ)</p> 
<p>[7] Волна (ВОЛНА)</p> 	<p>[8] Цветная маска (ЦВ.МАСКА)</p> 	<p>[9] Зеркало (ЗЕРКАЛО)</p> 

Многокадровое изображение (📖 71)

Движущиеся объекты можно снимать в виде последовательности из 4, 9 или 16 кадров и одновременно просматривать эти кадры на экране. Звук записывается обычным образом.

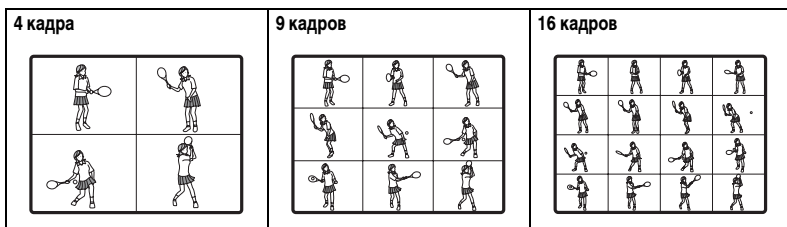

Микширование с карты (📖 72)

Объединение фотографии с карты памяти со снимаемым изображением.



- Если использовать цифровые эффекты не требуется, выключите их ([ЦИФ.ЭФФ.ОТКЛ]).
- Последняя использованная настройка сохраняется даже при выключении цифровых эффектов или при изменении программы съемки. Однако необходимо заново выбрать фотографию для эффекта микширования с карты.

Выбор монтажного перехода

FUNC.
(📖 58)



ЦИФ.ЭФФ.ОТКЛ

1. Установите в видеокамере режим съемки видеофильмов (**CAMERA** - 📺) и поверните диск установки режима в любое положение, кроме **AUTO**.
2. Нажмите кнопку **FUNC.**
3. Сначала выберите (▲▼) в левом столбце символ текущего цифрового эффекта, затем выберите (◀▶) в нижней строке вариант [📷: ПЕРЕХОД] и нажмите (SET).
4. Выберите (◀▶) монтажный переход из списка.

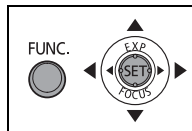

Выбранный монтажный переход демонстрируется на текущем экране, а также отображается в виде небольшой мультипликации в правом углу нижней строки.

5. Нажмите кнопку **FUNC.** для сохранения настройки и закрытия меню.

Отображается символ выбранного монтажного перехода.

6. Нажмите кнопку **D.EFFECTS**.

- Цвет символа изменяется на зеленый, и монтажный переход включается.
- При повторном нажатии кнопки **D.EFFECTS** монтажный переход отключается.



7. Введение изображения: нажмите кнопку пуска/остановки в режиме паузы записи.

Выведение изображения: нажмите кнопку пуска/остановки в режиме съемки.

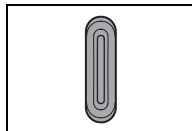

Выбор эффекта

FUNC.
(58)



ЦИФ.ЭФФ.ОТКЛ

1. Установите в видеокамере режим съемки (**CAMERA** ·) или (**CAMERA** ·) и поверните диск установки режима в любое положение, кроме **AUTO**.

2. Нажмите кнопку FUNC.

3. Сначала выберите () в левом столбце символ текущего цифрового эффекта, затем выберите () в нижней строке вариант [ЭФФЕКТ] и нажмите ().

При съемке фотографий доступен только эффект [Ч/Б]. Выберите его и переходите сразу к шагу 5.

4. Выберите () эффект из списка.

Выбранный эффект демонстрируется на текущем экране, а также отображается в виде небольшой мультипликации в правом углу нижней строки.

5. Нажмите кнопку FUNC. для сохранения настройки и закрытия меню.

Отображается символ выбранного эффекта.

6. Нажмите кнопку D.EFFECTS.

- Цвет символа изменяется на зеленый, и эффект включается.
- При повторном нажатии кнопки D.EFFECTS эффект отключается.

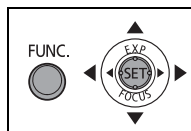

Использование многокадровых изображений

FUNC.
(58)



ЦИФ.ЭФФ.ОТКЛ

1. Установите в видеокамере режим съемки видеофильмов (**CAMERA** ·) и поверните диск установки режима в любое положение, кроме **AUTO** или .

2. Нажмите кнопку FUNC.

3. Сначала выберите () в левом столбце символ текущего цифрового эффекта, затем выберите () в нижней строке вариант [МНОГОКАДР.] и нажмите ().

4. Выберите () пункт [СКОРОСТЬ] и задайте () скорость перехода.

- Ручной: служит для ручного захвата изображений.
- Быстро: каждый четвертый кадр.
- Средне [СРЕДНЕ]: каждый шестой кадр.
- Медленно (МЕДЛ): каждый восьмой кадр.

5. Выберите () пункт [ДЕЛЕНИЕ] и задайте () количество захватываемых изображений.

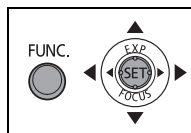

6. Нажмите () для сохранения настройки, затем нажмите кнопку FUNC. для закрытия меню.

Появляется символ «  ».

7. Нажмите кнопку D.EFFECTS.

- Цвет символа «  » изменяется на зеленый.
- [БЫСТРО], [СРЕДНЕ], [МЕДЛ.]: Выбранное количество изображений захватываются с заданной частотой. Для отмены многокадрового изображения нажмите кнопку D.EFFECTS.
- [ВРУЧН.]: Изображения захватываются при каждом нажатии кнопки D.EFFECTS. После захвата последнего изображения синяя рамка, указывающая следующий кадр, исчезает. Если нажать кнопку D.EFFECTS и удерживать ее нажатой более 1 с, изображения отменяются один за другим.

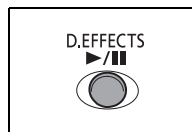

Объединение изображений (микширование с карты)

Можно выбрать один из примеров изображения (включая рамки для фотографий, фоновые изображения и мультипликация) из коллекции, записанной на входящий в комплект поставки компакт-диск DIGITAL VIDEO SOLUTION DISK, и объединить его со снимаемым изображением для создания веселого настроения в видеофильме.

Цвет изображения на карте [ЦВЕТ КП]

Служит для наложения рамок на снимаемое изображение. Снимаемое видеоизображение отображается вместо синей области изображения для микширования с карты.

Настройка уровня микширования: синяя область фотоизображения.



Яркость изображения на карте [ЯРКОСТЬ КП]

Служит для наложения на снимаемое изображение иллюстраций или титров. Снимаемое видеоизображение отображается вместо светлой области изображения для микширования с карты.

Настройка уровня микширования: светлая область фотоизображения.



Цвет изображения с видеокамеры [ЦВЕТ КАМЕРЫ]

Служит для наложения снимаемого изображения на фоновое изображение. Снимите объект на синем фоне, и любая часть объекта, цвет которой отличается от синего, будет наложена на фоновое изображение для микширования с карты.

Настройка уровня микширования: синяя область снимаемого видеоизображения.



Мультипликация с карты [АНИМАЦИЯ]

Служит для наложения мультипликации на снимаемое изображение. Можно выбрать один из трех типов мультипликационного эффекта.

- Угловой: мультипликация появляется в верхнем левом и нижнем правом углах экрана.
- Прямой: мультипликация появляется сверху и снизу экрана и движется вправо и влево.
- Случайный: мультипликация перемещается по экрану случайным образом.

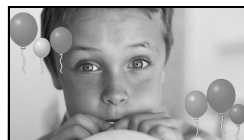

Настройка уровня микширования: синяя область мультипликационного изображения на карте.

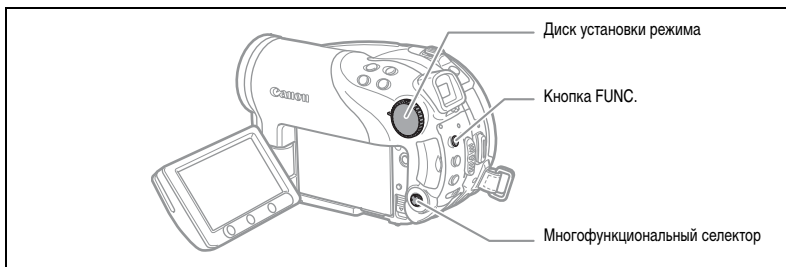

FUNC.
(58)



ЦИФ.ЭФФ.ОТКЛ













1. Установите в видеокамере режим съемки видеofilмов (**CAMERA** ·).
2. Загрузите пример изображения с прилагаемого компакт-диска на карту памяти.
См. раздел *Запись фотографий с компьютера на карту памяти из Руководства по работе с программным обеспечением цифровой видеокамеры* (электронная версия в виде файла PDF).
3. Поверните диск установки режима в любое положение, кроме **AUTO**.
4. Нажмите кнопку **FUNC.**
5. Сначала выберите () в левом столбце символ текущего цифрового эффекта, затем выберите () в нижней строке вариант [МИКШ. С КП] и нажмите ().
6. Выберите () пункт [**ВЫБРАТЬ ФОТО**], затем выберите () фотографию, которую требуется использовать для объединения.
7. Выберите () пункт [**ТИП МИКШ.**] и задайте () тип микширования, подходящий для выбранного изображения.
Если выбран вариант [**АНИМАЦИЯ**], выберите () [**ТИП АНИМАЦИИ**] и задайте () требуемый тип мультипликации.
8. Если требуется настроить уровень микширования, выберите () [**УРОВЕНЬ МИКШ**] и задайте () требуемый уровень.
9. Нажмите () для сохранения настроек, затем нажмите кнопку **FUNC.** для закрытия меню.
Появляется символ « ».
10. Нажмите кнопку **D.EFFECTS**.
 - Цвет символа « » изменяется на зеленый, и отображается комбинированное изображение.
 - При включенной функции микширования с карты запись фотографий на карту памяти невозможна.

Выбор размера и качества фотографий













Фотографии записываются на карту памяти или диск с использованием сжатия JPEG (Joint Photographic Experts Group – Объединенная экспертная группа по фотографии).

Можно выбрать размер и качество фотографий. Как правило, для фотографий более высокого качества (например для печати или увеличения) следует выбирать больший размер изображения; меньший размер изображения следует выбирать, если требуется записать на карту памяти большее количество изображений или если требуется уменьшить размер файлов (например для вложения в электронные письма или размещения на веб-страницах).

Приблизительное количество фотографий, которое можно записать на карту памяти.

Размер изображения	L 2304X1736			M1 1632X1224			M2 1280X960			S 640X480		
												
Карта 16 Мбайт	3	6	15	9	13	25	15	20	40	75	105	170
Карта 128 Мбайт	45	70	155	85	135	250	140	215	395	690	955	1525
Карта 256 Мбайт	90	145	310	175	275	500	280	430	795	1380	1900	3040

Приблизительное количество фотографий, которое можно записать на диск.

Размер изображения	L 2304X1736			M1 1632X1224			M2 1280X960			S 640X480		
												
DVD-R/RW Режим VIDEO	545	855	1815	1025	1585	2910	1630	2495	4595	7945	9999	9999
DVD-RW Режим VR	545	855	1820	1025	1590	2915	1635	2500	4605	7960	11680*	19470*

 : МАКС. КАЧ.,  : ВЫСОКОЕ КАЧ.,  : НОРМ. КАЧ.

* Это число означает количество изображений, которые могут быть записаны на диск; однако отображаемое на экране оставшееся число кадров будет всегда равно 9999.



- Если на карту памяти или диск записано много изображений (Windows: более 1800; Macintosh: более 1000), загрузка изображений в компьютер может оказаться невозможной. Для загрузки изображений, записанных на карту памяти, попробуйте использовать устройство чтения карт памяти.
- Если карта памяти содержит более 1800 изображений, подключение к PictBridge-совместимому принтеру невозможно. Для оптимальной работы рекомендуется, чтобы количество изображений на карте памяти не превышало 100.

FUNC
(58)

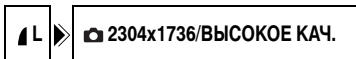

1. Установите в видеокамере режим съемки фотографий (**CAMERA** ·).
2. Нажмите кнопку **FUNC**.
3. Сначала выберите () в левом столбце символ текущего размера и качества изображения, затем выберите () требуемый размер изображения в нижней строке.

Число справа означает приблизительное количество изображений, которые можно записать на карту памяти или диск при текущих значениях размера/качества изображения.

4. Если также требуется изменить качество изображений: нажмите () и выберите () требуемое качество изображений в нижней строке.

Можно снова нажать () для возврата к выбору размера изображений (шаг 3).

5. Нажмите кнопку **FUNC**. для сохранения настройки и закрытия меню.





Запись фотографии во время съемки видеofilьма

Во время съемки видеofilьма на диск можно одновременно записать это же изображение на карту памяти в виде фотографии, не прерывая съемку для изменения режимов. Фотография будет иметь размер $5\ 640 \times 480$, который не может быть изменен, однако качество изображения можно выбирать.

FUNC
( 58)



 ФОТО РЕЖИМ ОТКЛ

1. Установите в видеокамере режим съемки видеofilьмов ().
2. Нажмите кнопку FUNC.
3. Сначала выберите () в левом столбце символ текущего режима записи изображения, затем выберите ( ) требуемое качество изображения в нижней строке.
4. Нажмите кнопку FUNC. для сохранения настройки и закрытия меню.
5. Нажмите кнопку PHOTO во время съемки видеofilьма.

Стоп-кадр записывается на карту памяти, в то время как на экране отображается снимаемое видеоизображение.



- Одновременная запись фотографии на диск невозможна.
- Качество фотографии будет несколько ниже, чем при съемке фотографии того же размера в режиме  .
- Во время съемки в широкоэкранном режиме или при включенном цифровом эффекте запись фотографии на карту памяти невозможна.

Изменение настроек с помощью кнопки MENU

Многие параметры работы видеокамеры можно изменить с помощью различных меню настройки, открывающихся при нажатии кнопки MENU. Список параметров, значения которых можно изменять с помощью этих меню настройки, см. в разделе *Список доступных параметров (MENU)* (📖 78).

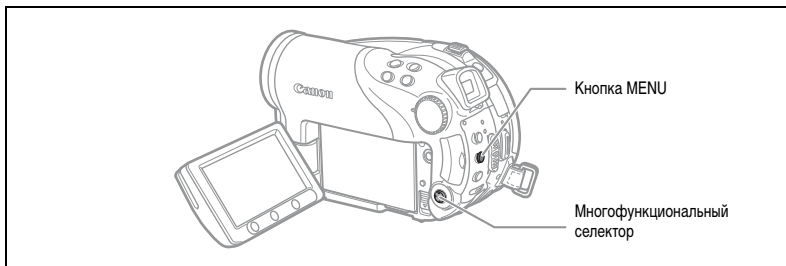

Выбор меню и установок

1. Нажмите кнопку MENU.

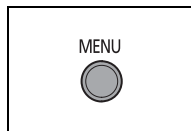

2. Многофункциональным селектором (▲▼) выберите в левом столбце меню настройки и нажмите (SET).

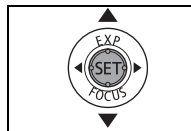

3. Выберите (▲▼) параметр, значение которого требуется изменить, и нажмите (SET) для подтверждения выбора.

4. Выберите (▲▼) требуемое значение и нажмите (SET) для сохранения настройки.

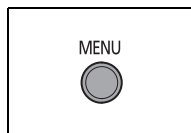

5. Нажмите кнопку MENU.



- Недоступные пункты меню отображаются черным цветом.
- В любой момент меню можно закрыть, нажав кнопку MENU.

Список доступных параметров (MENU)

Доступные пункты меню зависят от режима работы. Установки по умолчанию выделены жирным шрифтом. Подробнее о каждой из функций см. на указанной странице. Функции, для которых ссылка на страницу не указана, рассматриваются сразу за таблицами.

CAMERA, PLAY,  ,  : См. режимы работы ( 10).



 : Видеофильмы/фотографии на диске.

 : Фотографии на карте памяти.

КАМЕРА

Пункты меню	Возможные значения	CAMERA			
					
МЕД.А.ЗАТВОР	ON ВКЛ, OFF ОТКЛ	<input type="radio"/>	<input type="radio"/>	<input type="radio"/>	-
ЦИФРОВОЙ ЗУМ	OFF ОТКЛ, 40x 40x, 200x 200x	<input type="radio"/>	<input type="radio"/>	<input type="radio"/>	-
ПОДСВ.ФОКУСА	A АВТО, OFF ОТКЛ	<input type="radio"/>	<input type="radio"/>	<input type="radio"/>	56
СКОР.ЗУМИР.	VAR ПЕРЕМЕННАЯ, >>> СКОРОСТЬ 3, >> СКОРОСТЬ 2, > СКОРОСТЬ 1	<input type="radio"/>	<input type="radio"/>	<input type="radio"/>	-
СТАБИЛИЗАТОР	ON ВКЛ () , OFF ОТКЛ	<input type="radio"/>	<input type="radio"/>	<input type="radio"/>	-
ПРИОР.ФОКУС.	ON ВКЛ, OFF ОТКЛ	<input type="radio"/>	<input type="radio"/>	<input type="radio"/>	-
ТОЧКА АЕ	[] ЦЕНТР, [E] ТОЧКА AF	<input type="radio"/>	<input type="radio"/>	<input type="radio"/>	-
NDФИЛЬТР	A АВТО, OFF ОТКЛ	<input type="radio"/>	<input type="radio"/>	<input type="radio"/>	-
ВР.ПРОСМ. КП	OFF ОТКЛ, 2s 2 с, 4s 4 с, 6s 6 с, 8s 8 с, 10s 10 с	<input type="radio"/>	<input type="radio"/>	<input type="radio"/>	-
ФИЛЬТР ВЕТРА	ON ВКЛ () / OFF ОТКЛ	<input type="radio"/>	<input type="radio"/>	<input type="radio"/>	-
ТАЙМЕР	ON ВКЛ () , OFF ОТКЛ	<input type="radio"/>	<input type="radio"/>	<input type="radio"/>	57

МЕД.А.ЗАТВОР: Видеокамера автоматически использует длительную выдержку затвора для яркой съемки в местах с недостаточной освещенностью.

- Видеокамера использует выдержки затвора вплоть до 1/25 (1/12 при съемке фотографий).
- Автоматическая длительная выдержка может использоваться только в том случае, если диск установки режима находится в положение **AUTO** или **P**.
- При съемке фотографий установите режим работы вспышки  (вспышка выключена).
- В случае появления остаточного следа за изображением установите для длительной выдержки значение [ОТКЛ].
- При появлении символа  (предупреждение о сотрясении видеокамеры) рекомендуется стабилизировать видеокамеру, например, установив ее на штатив.

ЦИФРОВОЙ ЗУМ: Определяет работу цифрового зума.

- Если цифровой зум включен, видеокамера автоматически переключается на цифровой зум при выходе за пределы диапазона оптического зуммирования.
- При использовании цифрового зума производится цифровая обработка изображения, поэтому чем больше цифровое увеличение, тем меньше разрешение изображения.
- Индикатор цифрового зума отображается светло-синим цветом в диапазоне 10x – 40x и темно-синим цветом в диапазоне 40x – 200x.
- Использование цифрового зума в режимах  Ночь или с многокадровым экраном невозможно.

СТАБИЛИЗАТОР (📷) : Стабилизатор изображения компенсирует дрожание видеокамеры даже при максимально длиннофокусном положении объектива.

- Стабилизатор изображения предназначен для устранения обычного дрожания видеокамеры.
- Стабилизатор изображения может быть неэффективен при съемке в местах с недостаточной освещенностью с использованием режимов 🌙 Ночь.
- Стабилизатор изображения нельзя отключить, если диск установки режима установлен в положение **AUTO**.
- При использовании штатива рекомендуется отключать стабилизатор изображения.

ПРИОР.ФОКУС.: Видеокамера производит съемку фотографий только после завершения наводки на резкость.

- Установите значение [ОТКЛ], если требуется производить съемку фотографий сразу после нажатия кнопки PHOTO. Если установлено значение [ОТКЛ], рамка фокусировки не отображается.
- Приоритет фокусировки нельзя отключить, если диск установки режима находится в положении **AUTO**.
- В программе съемки 📷 Фейерверк (SCN) эта настройка автоматически отключается.

ТОЧКА AE: Определяет, по какой зоне будет производиться замер экспозиции, если в меню FUNC. выбран способ замера экспозиции [ТОЧЕЧНЫЙ].

- [ЦЕНТР]: Экспозиция настраивается в соответствии с объектом, расположенным в центре изображения.
- [ТОЧКА AF]: Экспозиция связывается с рамками автофокусировки и настраивается в соответствии с объектом или объектами в одной или нескольких выбранных точках автофокусировки.
- Во всех программах съемки, кроме **P**, **Tv** и **Av**, для зоны точечного экспозамера устанавливается значение [ЦЕНТР].
- Последнее установленное значение сохраняется даже при изменении положения диска установки режима.

НДФИЛЬТР: Эта функция автоматически включает ND-фильтр (фильтр нейтральной плотности) при слишком высокой освещенности.

- Фильтр нейтральной плотности может использоваться только в том случае, если диск установки режима находится в положении **P**.



























ВР.ПРОСМ. КП: Служит для выбора времени отображения фотографии после ее записи на карту памяти.

- Нажав кнопку FUNC. во время просмотра изображения (или сразу после съемки, если задано значение [ОТКЛ]), можно стереть (🗑 90) или защитить (🔒 94) это изображение.
- Этот пункт меню недоступен, если выбран режим 📹 (непрерывная съемка), 📹 (скоростная непрерывная съемка) или 📷 (автоматическая экспозиционная вилка).

ФИЛЬТР ВЕТРА: При включении этой функции во время съемки на открытом воздухе снижается фоновый шум ветра.

- Поверните диск установки режима в любое положение, кроме **AUTO**.
- Вместе с шумом ветра возможно подавление некоторых других низкочастотных звуков. Для большинства условий съемки рекомендуется оставить фильтр шума ветра выключенным ([ОТКЛ]) (значение по умолчанию).



ОПЕР. С ДИСКОМ

Пункты меню	Возможные значения	CAMERA		PLAY		
						
СВОЙСТВА ДИСКА	–					–
ИНИЦИАЛИЗ.ДИСКА	VIDEO, VR					88
ФИНАЛИЗИР. ДИСК	НЕТ, ДА					96
ОТМЕНИТЬ ФИНАЛ.	НЕТ, ДА					99
СТЕР. ВСЕ ВИДЕО ¹	НЕТ, ДА					85
СТЕР. ПЛЕЙЛИСТ ²	НЕТ, ДА					85
ЗАЩИТИТЬ ДИСК	НЕТ, ДА					87
СЛАЙД-ШОУ ВИДЕО	НЕТ, ДА					93
ИМЯ ДИСКА	–					89















¹ Этот пункт доступен только в режиме исходных видеофильмов.

² Этот пункт доступен только в режиме списка воспроизведения.

СВОЙСТВА ДИСКА: Отображается экран, на котором можно проверить сведения о диске.

- Информация о диске включает в себя имя диска, тип диска (DVD-R или DVD-RW), спецификацию диска (режим VIDEO или VR) и значки, показывающие, закрыты ли сеансы диска (финализирован ли диск) () и защищен ли диск ()

ОПЕРАЦИИ С ФОТОГРАФИЯМИ

Пункты меню	Возможные значения	PLAY		
				
 ОТМЕНА ВСЕХ ЗАК	НЕТ, ДА			 119
 ОТМЕНА ВСЕХ ЗАК	НЕТ, ДА			 112
СТЕР. ВСЕ ФОТО	НЕТ, ДА			 91
ИНИЦИАЛИЗ.КАРТЫ	НЕТ, ДА			 95
КОПИРОВАТЬ ВСЕ [ → ]	НЕТ, ДА			 92
КОПИРОВАТЬ ВСЕ [ → ]	НЕТ, ДА			92
⇒  ЗАЩИТА ¹				 94
⇒  ЗАКАЗ ПЕЧАТИ ¹				 118
⇒  ЗАКАЗ ПЕРЕДАЧИ ¹				 111

¹ Этот пункт доступен только при нажатии кнопки MENU на индексном экране.

Пункты меню	Возможные значения	CAMERA		PLAY		📖
ЯРКОСТЬ		○	○	○	○	-
ЗЕРК.ОТОБР.	ON ВКЛ, OFF ОТКЛ	○	○			-
ВИД ИНФОР.	ДАТА, ВРЕМЯ, ДАТА/ВРЕМЯ, ИНФ. КАМЕРЫ, ИНФ.КАМ,Д/В			○		43
	ДАТА, ВРЕМЯ, ДАТА/ВРЕМЯ				○	
МАРКЕР УРОВ.	ON ВКЛ, OFF ОТКЛ	○				-
ЯЗЫК	DEUTSCH, ENGLISH , ESPACOL, FRANZAIS, ITALIANO, POLSKI, РУССКИЙ, 简体中文, 繁體中文, 한국어, ภาษาไทย, 日本語	○	○	○	○	25
ДЕМО РЕЖИМ	ON ВКЛ, OFF ОТКЛ	○	○			-

ЯРКОСТЬ: Настройка яркости ЖК-дисплея.

- Многофункциональным селектором (◀▶) настройте требуемую яркость.
- Изменение яркости экрана ЖК-дисплея не влияет на записываемые изображения или на видеоскателе.

ЗЕРК.ОТОБР.: Когда ЖК-дисплей развернут на 180° экраном к объекту съемки, изображение отображается зеркально отраженным (перевернутым слева направо), чтобы изображение на дисплее соответствовало объекту. Вся экранная индикация также отображается зеркально отраженной.

МАРКЕР УРОВ.: В центре экрана отображается горизонтальная линия. Линия уровня позволяет более точно компоновать изображение.

ДЕМО РЕЖИМ: В демонстрационном режиме показываются основные функции видеокамеры. Если при питании от сетевого блока питания видеокамера включена, но в нее не установлен носитель информации, демонстрация начинается автоматически через 5 мин.

- Для отмены начавшейся демонстрации нажмите любую кнопку, выключите видеокамеру или загрузите носитель информации.

СИСТЕМА

Пункты меню	Возможные значения	CAMERA		PLAY		📖
НОСИТЕЛЬ	КАРТА, ДИСК		○		○	34
ДИСТ.УПРАВЛ.	ON ВКЛ, OFF ОТКЛ	○	○	○	○	-
ГРОМКОСТЬ				○		41
ЗВУК СИГНАЛ	ГРОМКО, ТИХО, OFF ОТКЛ	○	○	○	○	-
ЭКОН.ЭНЕРГИИ	ON ВКЛ, OFF ОТКЛ	○	○			-
НОМЕР ФАЙЛА	С ОБНОВЛЕН, НЕПРЕРЫВЕН	○	○			-
ФОРМАТ ТВ	НОРМ.ЭКРАН, ШИРОК.ЭКРАН			○		-

ДИСТ.УПРАВЛ.: Обеспечивает возможность управления видеокамерой с помощью беспроводного пульта дистанционного управления.

ЗВУК СИГНАЛ: Некоторые операции (например включение видеокамеры, обратный отсчет автоспуска и т.д.) сопровождаются звуковым сигналом. Также выполняет роль предупредительного сигнала в необычных ситуациях.

ЭКОН.ЭНЕРГИИ: Для экономии энергии при питании от аккумулятора видеокамера автоматически выключается, если в течение 5 мин не выполнялись никакие операции. Приблизительно за 30 с до выключения видеокамеры отображается сообщение « АВТООТКЛЮЧ. ПИТАНИЯ».

НОМЕР ФАЙЛА: Служит для выбора способа нумерации изображений, используемого на новой карте памяти или диске.

Изображениям автоматически присваиваются последовательные номера от 0101 до 9900, и они помещаются в папки, содержащие до 100 изображений. Папкам присваиваются номера от 101 до 998.

[С ОБНОВЛЕН]: нумерация изображений начинается заново с 101-0101 каждый раз, когда устанавливается новая карта памяти или диск. Если на карте или диске уже присутствуют файлы изображений, новому изображению присваивается номер, следующий за номером последнего изображения на карте или диске.

[НЕПРЕРЫВЕН]: нумерация изображений начинается с номера, следующего за номером последнего изображения, снятого видеокамерой. Если карта памяти или диск уже содержит изображение с большим номером, новому изображению присваивается номер, следующий за номером последнего изображения на носителе. Этот способ удобен при хранении изображений на компьютере. Рекомендуется использовать настройку [НЕПРЕРЫВЕН].

○ Настройка [НОМЕР ФАЙЛА] является общей для карт памяти и дисков.

ФОРМАТ ТВ: Для полного вывода изображения с правильным соотношением сторон выберите значение в соответствии с типом телевизора, к которому подключена видеокамера.

[НОРМ.ЭКРАН]: телевизор с форматом экрана 4:3.

[ШИРОК.ЭКРАН]: телевизор с форматом экрана 16:9.

ДАТА/ВРЕМЯ

Пункты меню	Возможные значения	CAMERA		PLAY		
ЧАСОВОЙ ПОЯС		<input type="radio"/>	<input type="radio"/>	<input type="radio"/>	<input type="radio"/>	26
ДАТА/ВРЕМЯ		<input type="radio"/>	<input type="radio"/>	<input type="radio"/>	<input type="radio"/>	
ФОРМАТ ДАТЫ	Г.М.Д (2006.1.1 AM12:00), М.Д.Г (ЯНВ.1,2006 12:00AM), Д.М.Г (1.ЯНВ.2006 12:00AM)	<input type="radio"/>	<input type="radio"/>	<input type="radio"/>	<input type="radio"/>	











ФОРМАТ ДАТЫ: Изменение формата отображения даты (включая формат даты для печати).

Создание списка воспроизведения

Список воспроизведения позволяет легко монтировать видеофильмы (например изменять порядок воспроизведения снятых эпизодов или включать только наиболее интересные эпизоды, вырезая все остальное), не затрагивая исходные записи. После создания списка воспроизведения появляются два индексных экрана: экран для исходных записей (индексный экран эпизодов) и экран, монтируемый как список воспроизведения (индексный экран списка воспроизведения).











Доступно только для дисков DVD-RW, записанных в режиме VR.

Добавление эпизодов в список воспроизведения

1. Установите в видеокамере режим воспроизведения видеофильмов ().
2. На индексном экране выберите (, ) эпизод, который требуется добавить в список воспроизведения, и нажмите кнопку FUNC.
3. Выберите () значок  (ДОБАВИТЬ В ПЛЕЙЛИСТ) и нажмите ().
4. Выберите (, ) [ВСЕ ЭПИЗОДЫ] для добавления в список воспроизведения всех видеофильмов или [ОДИН ЭПИЗОД] для добавления только выбранного эпизода, затем нажмите ().
5. Выберите () [ДА] и нажмите ().

После завершения операции отображается сообщение «ДОБАВЛЕНО В ПЛЕЙЛИСТ». Для проверки эпизодов на индексном экране списка воспроизведения нажмите кнопку PLAYLIST.

Перемещение эпизодов в списке воспроизведения

1. Установите в видеокамере режим воспроизведения видеофильмов ().
2. Откройте индексный экран списка воспроизведения, нажав кнопку PLAYLIST.
3. Выберите (, ) эпизод, который требуется переместить.
Перемещаемый эпизод помечается оранжевой рамкой выбора.
4. Нажмите кнопку FUNC.
5. Выберите () значок  (ПЕРЕМЕСТИТЬ) и нажмите ().
6. Переместите (, ) оранжевый маркер в положение, в которое требуется переместить эпизод, и нажмите ().
7. Выберите () [ДА] и нажмите () для перемещения эпизода в выбранное положение.

Удаление эпизодов

Ненужные эпизоды можно удалить. Помните, что при удалении эпизодов из списка воспроизведения исходные записи не удаляются. Однако при удалении исходной записи она удаляется также и из списка воспроизведения.

Эта функция доступна только для дисков DVD-RW (в режиме VIDEO или VR). Однако в случае дисков DVD-RW, записанных в режиме VIDEO, возможно удаление только последнего эпизода и только во время его просмотра сразу после съемки (□ 32).











Будьте внимательны при удалении исходных записей. После удаления исходной записи восстановить ее невозможно.



- Если диск защищен, удаление эпизодов невозможно (□ 87).
- Удаление эпизодов длительностью менее 5 с может оказаться невозможным.

Удаление одного эпизода

Эта функция доступна только для дисков DVD-RW, записанных в режиме VR.



1. Установите в видеокамере режим воспроизведения видеофильмов ().
2. На индексном экране выберите ( , ) эпизод, который требуется удалить, и нажмите кнопку FUNC.
3. Выберите () значок  (СТЕРЕТЬ) и нажмите ().
4. Выберите () [ДА] и нажмите () для удаления эпизода.

Для удаления эпизода только из списка воспроизведения



После приведенного выше шага 1 откройте индексный экран списка воспроизведения, нажав кнопку PLAYLIST, и продолжайте операцию в соответствии с приведенными инструкциями.

Удаление эпизода сразу после съемки

Если после съемки эпизода видеокамера не выключалась и не изменялся режим ее работы, эпизод можно удалить во время его просмотра после съемки. Эта функция доступна только для дисков DVD-RW (в режиме VIDEO или VR).

1. Сразу после съемки эпизода () нажмите кнопку  (быстрый просмотр записи).
2. Во время просмотра эпизода выберите многофункциональным селектором () значок  и нажмите ().
3. Выберите () [ДА] и нажмите () для удаления эпизода.







Во время удаления эпизода не изменяйте положение переключателя питания или переключателя  / .

Удаление всех эпизодов

Эта функция доступна только для дисков DVD-RW, записанных в режиме VR.

MENU
( 77)



1. Установите в видеокамере режим воспроизведения видеофильмов ().
2. Нажмите кнопку MENU.
3. Многофункциональным селектором (, ) выберите меню [ОПЕР. С ДИСКОМ], затем выберите пункт [СТЕР. ВСЕ ВИДЕО].
4. Выберите () [ДА] и нажмите () для удаления всех эпизодов.
При удалении всех исходных эпизодов удаляется весь список воспроизведения.
5. Для закрытия меню нажмите кнопку MENU.

Для удаления всего списка воспроизведения

После приведенного выше шага 1 откройте индексный экран списка воспроизведения, нажав кнопку PLAYLIST, и выберите на шаге 3 пункт [СТЕР. ПЛЕЙЛИСТ]. Продолжайте операцию в соответствии с приведенными инструкциями.

R

Разделение эпизода

Записи можно разделять на фрагменты, чтобы оставить только наиболее удачные эпизоды и вырезать все остальные. Помните, что при разделении эпизодов в списке воспроизведения исходные записи не изменяются. Эпизоды фотофильмов и эпизоды, созданные путем преобразования одиночных фотографий, разделить невозможно.

Доступно только для дисков DVD-RW, записанных в режиме VR.

Разделение эпизодов

1. Установите в видеокамере режим воспроизведения видеофильмов ().
2. На индексном экране выберите (, ) эпизод, который требуется разделить, и нажмите кнопку FUNC.
3. Выберите (, ) значок  (РАЗДЕЛИТЬ) и нажмите ().
Начинается воспроизведение эпизода.
4. В месте, в котором требуется разделить эпизод, нажмите ().
5. Для поиска точного места в эпизоде можно пользоваться перечисленными ниже значками и специальными режимами воспроизведения ( 38).
 /  : Переход в начала текущего/следующего эпизода.
 /  : Покадровое воспроизведение назад/вперед.
6. Выберите (, ) значок  и нажмите ().
7. Выберите (, ) [ДА] и нажмите () для разделения эпизода.
Вторая часть эпизода (начиная с точки разделения) добавляется в виде отдельного эпизода сразу после исходного эпизода.

Для разделения эпизода только в списке воспроизведения

После приведенного выше шага 1 откройте индексный экран списка воспроизведения, нажав кнопку PLAYLIST, и продолжите операцию в соответствии с приведенными инструкциями.

Защита диска

Можно защитить весь диск для исключения случайного стирания важных записей.

Доступно только для дисков DVD-RW, записанных в режиме VR.



При инициализации (форматировании) диска (□ 88) с него безвозвратно стираются все записи, даже если диск был защищен.

MENU

(□ 77)



ОПЕР. С ДИСКОМ



ЗАЩИТИТЬ ДИСК

1. Установите в видеокамере режим воспроизведения видеофильмов или просмотра фотографий, записанных на диск (или /).
2. Нажмите кнопку MENU.
3. Многофункциональным селектором (,) выберите меню [ОПЕР. С ДИСКОМ], затем выберите пункт [ЗАЩИТИТЬ ДИСК].
4. Выберите () [ДА] и нажмите () для защиты диска.
5. Для закрытия меню нажмите кнопку MENU.

Инициализация диска















Диск DVD-RW необходимо инициализировать (отформатировать) при первой установке в видеокамеру; кроме того, инициализация диска может потребоваться при появлении сообщения «ОШИБКА ДИСКА». Можно также инициализировать диск для стирания с него всех записей или для изменения спецификации диска.



- При инициализации диска с него стираются все записи, даже если диск был защищен. Восстановление исходных записей невозможно.
- Перед использованием любых дисков DVD-RW в данной видеокамере обязательно инициализируйте их.

MENU
(📖 77)



1. Установите в видеокамере режим записи или воспроизведения видеофильмов либо режим записи фотографий на диск или их просмотра с диска ( ,  ,  /  или  / ).
2. Нажмите кнопку MENU.
3. Многофункциональным селектором ( , ) выберите меню [ОПЕР. С ДИСКОМ], затем выберите пункт [ИНИЦИАЛИЗ.ДИСКА].
4. Выберите () спецификацию диска и нажмите ().
 - Режим [VIDEO]: диск может воспроизводиться на большинстве DVD-проигрывателей, однако редактирование записей в видеокамере невозможно (за исключением изменения названия диска).
 - Режим [VR]: записи можно редактировать в видеокамере, однако воспроизведение диска возможно только на DVD-проигрывателях, поддерживающих режим VR, или в DVD-дисководы компьютера.
5. Запрашивается подтверждение выбранной спецификации диска. Для продолжения выберите () [ДА] и нажмите ().
Для возврата и выбора другой спецификации диска выберите [НЕТ] и нажмите ().
6. Выберите () [ДА] и нажмите () для инициализации диска.
Форматирование диска занимает приблизительно 1 мин. Избегайте перемещения видеокамеры во время выполнения этой операции.
7. После отображения меню [ОПЕР. С ДИСКОМ] закройте его, нажав кнопку MENU.

Изменение названия диска

Перед закрытием сеансов диска ему можно присвоить название. Название диска отображается на индексном экране при воспроизведении диска с закрытыми сеансами на большинстве DVD-проигрывателей.

MENU
([книжка] 77)



1. Установите в видеокамере режим воспроизведения видеофильмов (**PLAY**).
2. Нажмите кнопку MENU.
3. Многофункциональным селектором (**▲▼** , **SET**) выберите меню [ОПЕР. С ДИСКОМ], затем выберите пункт [ИМЯ ДИСКА].
4. Выбирайте (**▲▼** , **◀▶**) по одному символу и нажимайте (**SET**) для добавления его к названию.
 - Для удаления последнего символа названия выберите [УДАЛИТЬ] и нажмите (**SET**).
 - Можно задать название длиной до 20 символов.
5. Завершив ввод названия, выберите [УСТАН.] и нажмите (**SET**).
6. Выберите (**▲▼**) [ДА] и нажмите (**SET**) для сохранения названия.
7. Для закрытия меню нажмите кнопку MENU.

Стирание фотографий

Фотографии, записанные на карту памяти или диск (только DVD-RW), можно стирать по одной или все сразу.



Будьте внимательны при стирании изображений. Восстановить стертые изображения невозможно.



Стирание защищенных изображений с карты памяти и изображений с защищенного диска невозможно.

Стирание одного изображения

Фотографии, записанные на диск: эта функция доступна только для дисков DVD-RW, записанных в режиме VR.



СТЕРЕТЬ ФОТО

1. Установите в видеокамере режим просмотра фотографий (**PLAY**).
2. Нажмите кнопку FUNC.
3. Выберите (**▲▼**) символ [**🗑️** СТЕРЕТЬ ФОТО] и нажмите (**SET**).
4. Выберите (**◀▶**) вариант [СТЕРЕТЬ] и нажмите (**SET**) для стирания фотографии.
5. Для закрытия меню нажмите кнопку FUNC.

Стирание одного изображения сразу после съемки

Последнюю снятую фотографию можно стереть во время ее просмотра в течение времени, выбранного для параметра [ВР.ПРОСМ. КП] (или сразу после съемки, если выбрано значение [ОТКЛ]). Фотографии на диске: эта функция доступна только для дисков DVD-RW (в режиме VIDEO или VR).



СТЕРЕТЬ ФОТО







1. При просмотре изображения после его съемки (**CAMERA**) нажмите кнопку FUNC.
2. Выберите (**▲▼**) символ [**🗑️** СТЕРЕТЬ ФОТО] и нажмите (**SET**).
3. Выберите (**◀▶**) вариант [СТЕРЕТЬ] и нажмите (**SET**) для стирания фотографии.
4. Для закрытия меню нажмите кнопку FUNC.

Стирание всех изображений

Фотографии, записанные на диск: эта функция доступна только для дисков DVD-RW, записанных в режиме VR.

MENU
( 77)



1. Установите в видеокамере режим просмотра фотографий ( ).
2. Нажмите кнопку MENU.
3. Многофункциональным селектором (, ) выберите меню [ОПЕРАЦИИ С ФОТО], затем выберите пункт [СТЕР. ВСЕ ФОТО].
4. Выберите () вариант [ДА] и нажмите () для стирания фотографий.
Будут стерты все незащищенные снимки с текущего выбранного носителя.
5. Для закрытия меню нажмите кнопку MENU.

Копирование фотографий с диска на карту памяти и наоборот

Фотографии, записанные на карту памяти, можно скопировать на диск (например, чтобы добавить их в эпизод фотофильма (📖 93)) или фотографии с диска можно скопировать на карту памяти (например, для создания заказа печати на DPOF-совместимом принтере (📖 118)).

Копирование одного изображения

FUNC.
(📖 58)

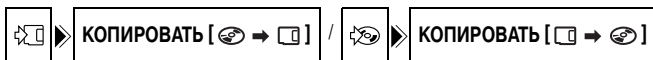

1. Установите в видеокамере режим просмотра фотографий (**PLAY · 📷**).
В качестве носителя для фотографий выберите носитель, с которого требуется скопировать изображения.
2. Нажмите кнопку **FUNC.**
3. Выберите (▲▼) символ [📀] (с диска на карту) или символ [📁] (с карты на диск).
4. Выберите (◀▶) вариант [ВЫПОЛНИТЬ] и нажмите (⊙) для копирования фотографии.
5. Для закрытия меню нажмите кнопку **FUNC.**

Копирование всех изображений

MENU
(📖 77)

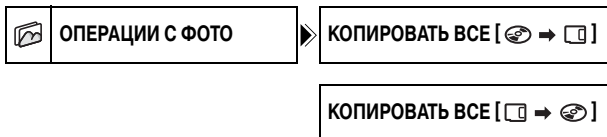

1. Установите в видеокамере режим просмотра фотографий (**PLAY · 📷**).
В качестве носителя для фотографий выберите носитель, с которого требуется скопировать изображения.
2. Нажмите кнопку **MENU.**
3. Многофункциональным селектором (▲▼, ⊙) выберите меню [ОПЕРАЦИИ С ФОТО], затем выберите вариант [КОПИРОВАТЬ ВСЕ [📀 → 📁]] (с диска на карту) или [КОПИРОВАТЬ ВСЕ [📁 → 📀]] (с карты на диск).
Отображается общий объем всех файлов изображений и доступное пространство на носителе, на который выполняется копирование.
4. Выберите (▲▼) вариант [ДА] и нажмите (⊙) для копирования фотографий.
5. Для закрытия меню нажмите кнопку **MENU.**



- Фотографии, которые были сняты не данной камерой, могут копироваться неправильно.
- Если на носителе, на который выполняется копирование, недостаточно свободного места, операция копирования отменяется без копирования каких-либо изображений.
- Время выполнения операции копирования зависит от количества и общего объема файлов изображений.

Преобразование фотографий в эпизоды фотофильма

Фотографии записываются с использованием сжатия JPEG, а DVD-проигрыватели воспринимают только стандарт MPEG. Поэтому для просмотра фотографий в виде эпизодов на диске DVD сначала необходимо создать фотофильм – слайд-шоу всех записанных на диск фотографий, в котором каждое изображение отображается в течение приблизительно 3 с.

R

Преобразование одного изображения

FUNC.
(📖 58)



ПРЕОБР. В ЭПИЗОД

1. Установите в видеокамере режим просмотра фотографий (**PLAY** · 📷).
2. Выберите (◀▶) фотографию для преобразования в эпизод и нажмите кнопку FUNC.
3. Выберите (▲▼) символ [🎞️ ПРЕОБР. В ЭПИЗОД] и нажмите (SET).
4. Выберите (◀▶) вариант [ВЫПОЛНИТЬ] и нажмите (SET) для преобразования фотографии.

Изображение будет добавлено в виде нового эпизода к индексу исходных записей.

5. Для закрытия меню нажмите кнопку FUNC.

Преобразование всех изображений

MENU
(📖 77)



ОПЕР. С ДИСКОМ

▶ СЛАЙД-ШОУ ВИДЕО

1. Установите в видеокамере режим просмотра фотографий, записанных на диск (**PLAY** · 📷 / 📺).
Если требуется добавить в эпизод фотофильма фотографии, записанные на карту памяти, заранее скопируйте их на диск (📖 92).
2. Нажмите кнопку MENU.
3. Многофункциональным селектором (▲▼, SET) выберите меню [ОПЕР. С ДИСКОМ], затем выберите пункт [СЛАЙД-ШОУ ВИДЕО].

4. Выберите (▲▼) [ДА] и нажмите (SET) для создания фотофильма.

5. Для закрытия меню нажмите кнопку MENU.

Слайд-шоу будет добавлено в виде нового эпизода к индексу исходных записей.



- Если во время создания эпизода фотофильма на диске не хватает свободного места, операция отменяется.
- Даже после преобразования в эпизоды фотофильма исходные фотографии остаются на диске без изменений.

Функции монтажа
Функции для работы с фотографиями

Защита фотографий на карте памяти

Фотографии, записанные на карту памяти, можно защитить от случайного стирания во время просмотра одиночных фотографий или на индексном экране.



При инициализации (форматировании) карты памяти (📖 95) безвозвратно стираются все записанные фотографии, включая защищенные.

Защита одного изображения

FUNC.
(📖 58)



ЗАЩИТА

1. Установите в видеокамере режим просмотра фотографий, записанных на карту памяти (**PLAY** / **▶**).
2. **Нажмите кнопку FUNC.**
Эта функция также доступна во время съемки фотографий (**CAMERA**), но только в том случае, если нажать кнопку FUNC. во время просмотра фотографии (📖 79) в течение времени, выбранного для параметра [ВР.ПРОСМ. КП] (или сразу после съемки, если выбрано значение [ОТКЛ]).
3. **Выберите (▲▼) символ [OFF ЗАЩИТА] и нажмите (SET).**
4. **Выберите (◀▶) вариант [ВКЛ] и нажмите (SET) для защиты фотографии.**
Для отмены защиты выберите [ОТКЛ].
5. **Для закрытия меню нажмите кнопку FUNC.**
Отображается символ «OFF», и стереть изображение будет невозможно.

Защита фотографий на индексном экране

MENU
(📖 77)



ОПЕРАЦИИ С ФОТО

OFF ЗАЩИТА

1. Установите в видеокамере режим просмотра фотографий, записанных на карту памяти (**PLAY** / **▶**).
2. **Переместите рычаг зуммирования в направлении W.**
Открывается индексный экран фотографий с максимум шестью фотографиями.
3. **Нажмите кнопку MENU и с помощью многофункционального селектора (▲▼, SET) выберите меню [ОПЕРАЦИИ С ФОТО], затем пункт [OFF ЗАЩИТА].**
4. **Переместите (▲▼, ▶) курсор [👉] на изображение, которое требуется защитить, и нажмите (SET).** Повторите этот шаг для выбора других требуемых изображений.
 - На изображении появляется символ «OFF».
 - Для отмены защиты еще раз нажмите (SET).
5. **Для закрытия меню и возврата на индексный экран нажмите кнопку MENU.**

Инициализация карты памяти

При первой установке новой карты памяти в видеокамеру карту необходимо инициализировать (отформатировать). Инициализация карты может также понадобиться при появлении сообщения «ОШИБКА КАРТЫ ПАМЯТИ»; кроме того, инициализацию можно использовать для удаления с карты всех записанных на нее данных.



- При инициализации (форматировании) карты памяти с нее стираются все фотографии, включая защищенные. Восстановление исходных фотографий невозможно.
- Перед использованием любых карт в данной видеокамере обязательно инициализируйте их.

MENU

(📖 77)



1. Установите в видеокамере режим просмотра фотографий, записанных на карту памяти (**PLAY** / 📷 / 📺).
2. Нажмите кнопку MENU.
3. Многофункциональным селектором (▲▼, SET) выберите меню [ОПЕРАЦИИ С ФОТО], затем выберите пункт [ИНИЦИАЛИЗ.КАРТЫ].
4. Выберите (▲▼) [ДА] и нажмите (SET).
Открывается экран запроса подтверждения.
5. Снова выберите (▲▼) [ДА] и нажмите (SET).
6. Для закрытия меню нажмите кнопку MENU.

Подготовка диска для воспроизведения на DVD-проигрывателе

Для воспроизведения записанного диска в DVD-проигрывателе, DVD-дисковом компьютере или с помощью другого цифрового устройства необходимо предварительно закрыть сеансы диска (финализировать диск). Для просмотра фотографий на DVD-проигрывателе необходимо заранее преобразовать их в фотофильм (□ 93).



- Закрывать сеансы диска необходимо при обычных комнатных температурах. Если операция не была правильно завершена из-за высокой температуры, перед возобновлением операции подождите, пока видеокамера остынет.
- Перед началом операции положите видеокамеру на стол или другую устойчивую поверхность. Даже незначительные удары по видеокамере (например, когда видеокамера кладется на стол или когда отсоединяется AV-кабель) после нажатия кнопки FINALIZE или выбора данного пункта меню могут привести к безвозвратной потере данных.
- При закрытии сеансов диска обязательно используйте для питания камеры компактный блок питания. Операцию закрытия сеансов диска невозможно начать, если для питания видеокамеры используется только аккумулятор.
- Не отсоединяйте блок питания во время закрытия сеансов диска. В противном случае операция может быть прервана, что приведет к потере данных.
- В зависимости от типа и спецификации диска, после закрытия сеансов форматирование диска, монтаж записей или добавление на диск новых записей могут оказаться невозможны.
- Не закрывайте с помощью видеокамеры сеансы диска, который не был записан данной видеокамерой.



- Время, необходимое для закрытия сеансов диска, зависит от условий съемки эпизода и объема свободного пространства на диске.
- Закрытие сеансов диска можно запустить, нажав кнопку FINALIZE, или из меню [ОПЕР. С ДИСКОМ] с помощью кнопки MENU (□ 77).





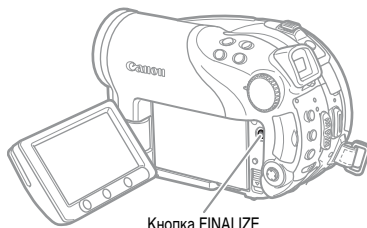

Ограничения после закрытия сеансов диска

	Дополнительные записи	Монтаж записей	Инициализация диска	Открытие сеансов диска
DVD-R в режиме VIDEO	–	–	–	–
DVD-RW в режиме VIDEO	●*	–	●	●
DVD-RW в режиме VR	●	●	●	–

* Предварительно потребуется открыть сеансы диска.



Кнопка FINALIZE

1. Установите в видеокамере режим записи или воспроизведения видеофильмов либо режим записи фотографий на диск или их просмотра с диска (**CAMERA** ·  , **PLAY** ·  , **CAMERA** ·  /  или **PLAY** ·  / ).
2. Нажмите кнопку FINALIZE.
3. Выберите [ДА] и нажмите () для закрытия сеансов диска.
 - Отображаются индикатор хода выполнения и оставшееся время.
 - Избегайте перемещения видеокамеры во время закрытия сеансов диска.
 - При использовании диска с закрытыми сеансами в режиме съемки рядом с индикаторами типа диска отображается символ диска с закрытыми сеансами «  ».

Воспроизведение диска в DVD-проигрывателе или в DVD-дисководе компьютера

После закрытия сеансов диска его можно воспроизводить в DVD-R- или DVD-RW-совместимых DVD-проигрывателях, в DVD-рекордерах или DVD-дисководах компьютеров. На большинстве DVD-проигрывателей см. логотип совместимости с DVD-R/RW . См. также руководство по эксплуатации DVD-проигрывателя или DVD-рекордера.

Воспроизведение диска в DVD-проигрывателе

1. Включите телевизор и DVD-проигрыватель.
2. Установите диск с закрытыми сеансами в DVD-проигрыватель.
3. На индексном экране выберите эпизод для воспроизведения.

Воспроизведение диска в DVD-дисководе компьютера

1. Установите диск с закрытыми сеансами в DVD-дисковод компьютера.
2. Если программное обеспечение для воспроизведения DVD не запустилось автоматически при установке DVD-диска, запустите это программное обеспечение.
 - См. также руководство по эксплуатации и модули справки программного обеспечения для воспроизведения DVD-дисков.
 - Для просмотра записанных на диск фотографий предварительно закройте все открытые программы воспроизведения DVD.



Для воспроизведения DVD-дисков на компьютер должно быть установлено программное обеспечение для воспроизведения DVD-дисков.



- Диски DVD-RW, записанные в режиме VR, могут воспроизводиться только в VR-совместимых DVD-проигрывателях. В некоторых DVD-проигрывателях/рекордерах воспроизведение диска может оказаться невозможным.
- Для просмотра записанных на диск фотографий на DVD-проигрывателе перед закрытием сеансов диска необходимо преобразовать отдельные изображения в эпизоды или создать фотофильм (□ 93).
- Разрешение эпизодов фотофильма ниже, чем разрешение исходных фотографий.

Запись дополнительных видеofilьмов на диск с закрытыми сеансами

Для записи на диск с закрытыми сеансами дополнительных эпизодов можно открыть сеансы диска. Эта функция доступна только для дисков DVD-RW, записанных в режиме VIDEO.



- Открывать сеансы диска необходимо при обычных комнатных температурах. Если операция не была правильно завершена из-за высокой температуры, перед возобновлением операции подождите, пока видеокамера остынет.
- Перед началом операции положите видеокамеру на стол или другую устойчивую поверхность. Даже незначительные удары по видеокамере (например, когда видеокамера кладется на стол или когда отсоединяется AV-кабель) после выбора данного пункта меню могут привести к безвозвратной потере данных.
- При открытии сеансов диска обязательно используйте для питания камеры компактный блок питания. Операцию открытия сеансов диска невозможно начать, если для питания видеокамеры используется только аккумулятор.
- Не отсоединяйте блок питания во время открытия сеансов диска. В противном случае операция может быть прервана, и диск не будет распознаваться.
- В данной видеокамере можно открывать сеансы только тех дисков, сеансы которых были закрыты в данной видеокамере.

	Сеансы диска могут быть открыты
DVD-R в режиме VIDEO	—
DVD-RW в режиме VIDEO	●
DVD-RW в режиме VR	—
Запись дополнительных эпизодов возможна без открытия сеансов диска	

MENU

(📖 77)



1. Установите в видеокамере режим записи или воспроизведения видеofilьмов либо режим записи фотографий на диск или их просмотра (, , / или /).
2. Нажмите кнопку MENU.
3. Многофункциональным селектором (,) выберите меню [ОПЕР. С ДИСКОМ], затем выберите пункт [ОТМЕНИТЬ ФИНАЛ.].
4. Выберите () [ДА] и нажмите () для открытия сеансов диска.
 - Отображается индикатор хода выполнения операции.
 - Избегайте перемещения видеокамеры во время открытия сеансов диска.
5. После отображения меню [ОПЕР. С ДИСКОМ] закройте его, нажав кнопку MENU.

Просмотр на экране телевизора

Выбор типа телевизора

Во время воспроизведения установите для параметра [ФОРМАТ ТВ] значение, соответствующее типу телевизора, подключенного к видеокамере – [ШИРОК.ЭКРАН]: телевизоры с соотношением сторон экрана 16:9 или [НОРМ.ЭКРАН]: телевизоры с соотношением сторон экрана 4:3 (□ 82).

Схема подключения (телевизоры без разъема SCART)



При подсоединении универсального кабеля МТС-100 к видеокамере убедитесь, что кабель вставляется под прямым углом и в правильной ориентации – метка ▲ на разъеме кабеля должна совпадать с аналогичной меткой на разъеме AV OUT.



Схема подключения (телевизоры с разъемом SCART)



1. Перед началом подключения выключите все устройства.

Телевизоры без разъема SCART:

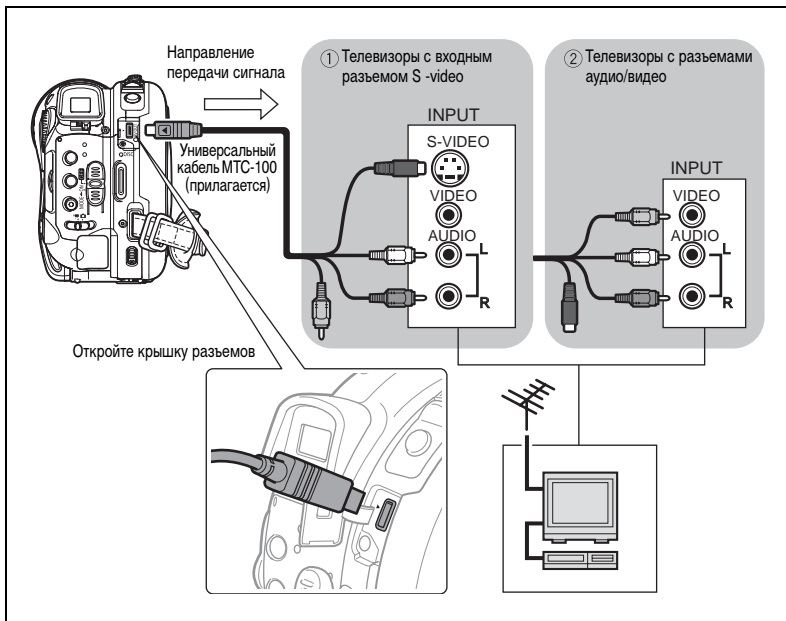
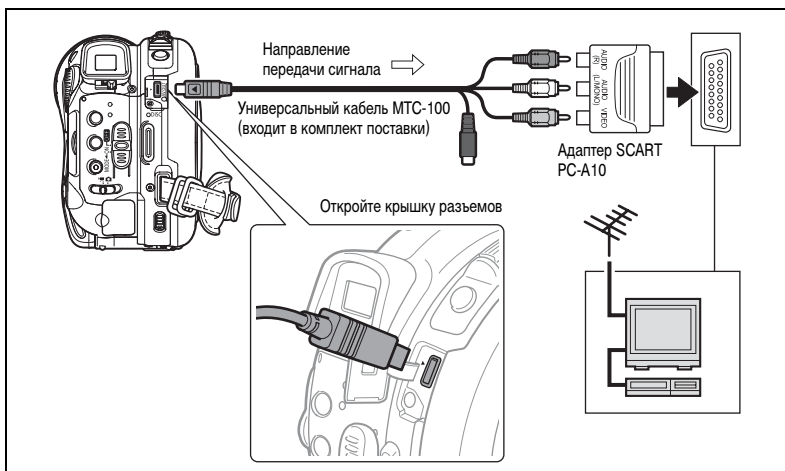
2. Подключите универсальный кабель MTC-100 к разъему AV OUT видеокамеры и к аудио- и видеоразъемам телевизора или видеомagniфона.

- Подключите белый штекер к белому аудиоразъему L (левый), а красный штекер – к красному аудиоразъему R (правый).
- Если телевизор или видеомagniфон оснащен входом S-VIDEO, подключите черный штекер к разъему S-VIDEO и не подключайте желтый штекер. В противном случае подключите желтый штекер к желтому видеоразъему (VIDEO).

Телевизоры с разъемом SCART:

2. Установите адаптер SCART PC-A10 на разъем телевизора или видеомagniфона, затем подсоедините универсальный кабель MTC-100 к разъему AV OUT видеокамеры и к разъемам адаптера SCART.

Подсоедините белый штекер к белому аудиоразъему L (левый), красный штекер к красному аудиоразъему R (правый) и желтый штекер к желтому разъему VIDEO.

3. При подключении к телевизору установите переключатель входа в положение VIDEO. При подключении к видеомagniфону установите переключатель входа в положение LINE.



- Для питания видеокамеры рекомендуется использовать компактный блок питания.
- Телевизоры с разъемом S-Video обеспечивают более высокое качество изображения.
- Входящий в комплект поставки адаптер SCART PC-A10 предназначен только для вывода сигнала.

Запись на видеомагнитофон

Записи можно скопировать, подключив видеокамеру к видеомагнитофону или цифровому видео-устройству. Схему подключения видеокамеры к видеомагнитофону см. в предыдущем разделе *Просмотр на экране телевизора* (□ 100).

1. Установите в видеокамере режим воспроизведения видеофильмов () и загрузите записанный диск.
2. Подключенное устройство: загрузите чистую кассету и установите устройство в режим паузы записи.
3. Данная видеокамера: найдите копируемую сцену и приостановите воспроизведение незадолго до этой сцены.
4. Данная видеокамера: возобновите воспроизведение видеофильма.
5. Подключенное устройство: начните запись, когда появится копируемая сцена. Остановите запись после завершения копирования.
6. Данная видеокамера: остановите воспроизведение.







- Для питания видеокамеры рекомендуется использовать компактный блок питания.
- По умолчанию индикация на экране встраивается в выходной видеосигнал, однако можно отключить индикацию на экране или выбрать данные для отображения (□ 43).

Передача записей в компьютер

Только пользователи Windows:

С помощью входящих в комплект поставки USB-кабеля и программного обеспечения Roxio MyDVD for Canon можно передать снятые видеофильмы и фотографии с диска в компьютер и легко редактировать их. Подробнее использование программного обеспечения Roxio MyDVD for Canon см. также в учебнике по этой программе и в справочных модулях.

Копирование нажатием одной кнопки (только Windows XP)	Установите чистый DVD-диск в DVD-дисковод компьютера (с возможностью записи), подсоедините видеокамеру и, нажав всего одну кнопку   (Печать/загрузка), создайте копию своего DVD-диска, которую можно сразу же подарить ( 105).
Передача записей в компьютер	Записи можно передать для редактирования их на компьютере ( 106).
Создание резервной копии DVD-диска	Передайте записи в компьютер и, даже если в компьютере отсутствует пишущий DVD-дисковод, используйте видеокамеру для создания копии своего DVD-диска ( 107).

Системные требования

Операционная система:	Microsoft Windows 2000, Windows Me, Windows XP
Минимальные аппаратные средства:	Pentium III с тактовой частотой 1 ГГц или выше (рекомендуется 1,5 ГГц или выше) 128 Мбайт ОЗУ (рекомендуется 256 Мбайт или более) 10 Гбайт пространства на жестком диске (рекомендуется 20 Гбайт или более) Видеоплата и дисплей с поддержкой разрешения не менее 1024 x 768 точек, глубина цвета 16 бит
Требования к программному обеспечению:	Microsoft Windows Media Player версии 9 или старше
Подключение к сети Интернет (для регистрации пользователя).	



○ После установки программы Roxio MyDVD for Canon

Для регистрации пользователя необходимо подключение к сети Интернет. Без выполнения регистрации пользователя по сети использовать какие-либо функции данного программного обеспечения невозможно.

○ Для получения технической поддержки по программе Roxio MyDVD for Canon

Компания Canon Inc. и связанные с ней центры поддержки клиентов не предоставляют технической поддержки по программному обеспечению Roxio MyDVD for Canon. С любыми вопросами или техническими неполадками, связанными с данным программным обеспечением, его установкой и работой, следует обращаться непосредственно к представителям службы технической поддержки клиентов компании Sonic Solutions или на страницы в сети Интернет, перечисленные в информационной рамке на следующей странице.

○ Правильность выполнения данной операции зависит от технических характеристик и настроек компьютера.

• Северная Америка
Веб-служба: <http://support.roxio.com>
Помощь по телефону: 866-279-7694 (вызов бесплатный) или 905-482-5555 (только для Канады),
9:00 – 18:00 по тихоокеанскому времени (США) – кроме выходных и праздничных дней

• Европа
Веб-служба:
Германия:
<http://www.roxio.com/en/support/de/emc/index.jhtml>
Франция
<http://www.roxio.com/en/support/fr/emc/index.jhtml>
Великобритания
<http://www.roxio.com/en/support/uk/>
Помощь по телефону: Германия 0900-1735096; Франция 0892-460909; Великобритания 0906-7320288,
13:00 – 22:00 по Гринвичу – кроме выходных и праздничных дней

• Китай/Тайвань
Веб-служба:
<http://www.sonic taiwan.com/support/techsupport.aspx>
sonicsupport@gil.com.tw
Помощь по телефону: 02-2658-8765 (Тайвань)

Установка программного обеспечения

Загрузите компьютер и установите компакт-диск с программным обеспечением Roxio MyDVD for Canon в дисковод компакт-дисков или DVD-дисков компьютера. Продолжайте установку в соответствии с выводимыми на экран инструкциями.

Если программа установки не запустилась автоматически:

1. Откройте папку «Мой компьютер» ОС Windows.
2. Дважды щелкните мышью на значке дисковода CD-ROM или DVD, в который установлен диск.
3. Запустите файл «SETUP.EXE», дважды щелкнув на нем мышью. (На некоторых компьютерах суффикс «.EXE» может не отображаться.)



- После завершения установки программного обеспечения Roxio MyDVD for Canon обязательно подключитесь к сети Интернет и выполните регистрацию пользователя по сети.
- Устанавливать программное обеспечение и регистрировать его по сети Интернет требуется только при первом подсоединении видеокамеры к компьютеру. Начиная со второго раза можно подсоединять видеокамеру и запускать программное обеспечение в соответствии с инструкциями следующего раздела (□ 105).



В зависимости от скорости подключения к сети Интернет, процесс регистрации может занять некоторое время.

Подсоединение видеокамеры и запуск программного обеспечения

1. Для питания видеокамеры подсоедините компактный блок питания.
2. Включите компьютер, включите видеокамеру и переключите ее в режим воспроизведения видеофильмов ().
3. Соедините видеокамеру с компьютером с помощью USB-кабеля.
4. Запустите программу с помощью ярлыка на рабочем столе или из меню Пуск ОС Windows.



- Проверьте ориентацию USB-кабеля и убедитесь в правильность его подсоединения.
- Не подсоединяйте видеокамеру к компьютеру с помощью USB-кабеля во время выполнения следующих операций:
 - Удаление всех сюжетов
 - Форматирование диска
 - Защита диска
 - Закрытие или открытие сеансов диска
 - Задание названия диска



Для копий DVD-дисков и резервных копий DVD-дисков, созданных с помощью программы MyDVD for Canon, невозможно открытие сеансов диска с помощью видеокамеры.





Копирование нажатием одной кнопки (только Windows XP)

Если компьютер оснащен пишущим дисководом DVD-дисков, можно нажатием единственной кнопки создать копию своего DVD-диска и записать ее на пустой носитель, установленный в дисковод компьютера, без необходимости запускать программу.

1. Подсоедините видеокамеру к компьютеру, но не запускайте программу MyDVD for Canon.

Шаги 1 – 3 выше.

2. Установите в видеокамеру диск с закрытыми сеансами и загрузите новый диск DVD-R/RW в дисковод DVD-дисков.

- Для создания копии диска DVD-RW, записанного в режиме VR, загрузите в дисковод DVD-дисков компьютера чистый диск DVD-RW. Для создания копии диска, записанного в режиме VIDEO, можно загрузить чистый диск DVD-R или DVD-RW.
- После того как подключены все разъемы и программное обеспечение распознало чистый диск в DVD-дисковом, загорается кнопка  (Печать/загрузка) и на дисплее видеокамеры отображается сообщение «НАЖМ.  ДЛЯ КОПИРОВАНИЯ».
- Если после установки программного обеспечения не была произведена регистрация пользователя по сети (□ 104), кнопка  (Печать/загрузка) не загорается, даже если вся подготовка выполнена правильно.
- Если кнопка  (Печать/загрузка) не загорается, хотя была выполнена регистрация пользователя, убедитесь, что на панели инструментов рабочего стола компьютера отображается значок . Если значок не отображается, отсоедините USB-кабель, перезагрузите компьютер и снова подсоедините видеокамеру к компьютеру.

3. После того как загорится синяя подсветка, нажмите кнопку (Печать/загрузка).

- Во время копирования кнопка  мигает, а после завершения копирования – выключается.
- На скопированном диске автоматически закрываются сеансы диска, и диск извлекается из дисковода.



Операция может выполняться неправильно, если к компьютеру одновременно подключены несколько видеокамер.



○ Если операция была прервана

На дисплее видеокамеры отображается сообщение «ОПЕРАЦИЯ ОТМЕНЕНА». После извлечения диска или запуска программы Roxio MyDVD for Canon сообщение исчезает.

- Когда индикатор обращения к диску DISC горит или мигает, не выполняйте перечисленные ниже действия; в противном случае возможна безвозвратная утрата данных:
 - не подвергайте видеокамеру вибрации или сильным ударам;
 - не открывайте крышку дисковода и не извлекайте диск;
 - не отсоединяйте USB-кабель;
 - не выключайте видеокамеру или компьютер;
 - не изменяйте положение переключателя  или режим работы.
- Для воспроизведения диска на компьютер должно быть установлено программное обеспечение для воспроизведения DVD-дисков.
- Для питания видеокамеры, подсоединенной к компьютеру, рекомендуется использовать компактный блок питания.
- См. также руководство по эксплуатации компьютера.
- Подробнее об ограничениях при использовании программы MyDVD for Canon см. также в разделе «README» справочных модулей программного обеспечения.
- Невозможна передача на компьютер записей, сделанных в режиме записи LP в широкоэкранный режим (соотношение сторон экрана 16:9) на диск DVD-RW, отформатированный в режиме VR.
- В зависимости от количества и длительность записанных эпизодов, выполнение копирования нажатием одной кнопки может занять некоторое время.

Передача записей в компьютер

Записанные на диск видеофильмы и фотографии можно передать в компьютер для дальнейшего редактирования, даже если сеансы диска еще не закрыты.

1. Подсоедините видеокамеру к компьютеру и запустите программу MyDVD for Canon, как описано ранее ( 105).
2. Щелкните мышью на варианте «DVD-Video» на вкладке «New Project» (Новый проект).
3. Щелкните мышью на значке «Open Disc» (Открыть диск).
4. Щелкните мышью на кнопке «Import» (Импорт).

Эскизы импортированных сюжетов и фотографий отображаются на экране видеопроекта.

5. Для сохранения проекта щелкните мышью на кнопке «Save Project» (Сохранить проект) палитры «Project Tasks» (Задачи в проекте).

Сохраняются сюжеты и фотографии, отображаемые на главном экране.



С помощью программы Roxio MyDVD for Canon невозможно передать в компьютер следующие записи:

- записи, сделанные в режиме LP для широкого экрана (соотношение сторон 16:9) на диске DVD-RW, инициализированном в режиме VR;
- фотофильмы, созданные с помощью данной видеокамеры.

Создание резервных копий DVD-дисков

Можно создать резервную копию диска с закрытыми сеансами на обычном DVD-диске (диаметром 12 см). Даже если в компьютере отсутствует пишущий DVD-дисковод, можно использовать саму видеокамеру для создания резервного диска на Mini DVD-диске диаметром 8 см.

- 1. Подсоедините видеокамеру к компьютеру и запустите программу MyDVD for Canon, как описано ранее (□ 105).**
- 2. Установите в видеокамеру диск с закрытыми сеансами и загрузите новый диск в дисковод DVD-дисков.**
 - Для создания копии диска DVD-RW, записанного в режиме VR, загрузите в дисковод DVD-дисков компьютера чистый диск DVD-RW. Для создания копии диска DVD-R или DVD-RW, записанного в режиме VIDEO, можно загрузить чистый диск DVD-R или DVD-RW.
 - Вместо нового диска можно также использовать полностью стертый диск DVD-RW. Однако, в зависимости от состояния диска, время выполнения операции может увеличиться. Для полного стирания диска DVD-RW на компьютер должно быть установлено программное обеспечение для подготовки/изготовления DVD-дисков.
- 3. Щелкните мышью на варианте «Make a Backup DVD» (Создать резервный DVD) на вкладке «New Project» (Новый проект).**
- 4. Выберите видеокамеру в поле «Device to read from» (Устройство для чтения данных).**
- 5. Выберите DVD-дисковод компьютера (с возможностью записи) в поле «Device to write to» (Устройство для записи).**

Если в компьютере отсутствует пишущий DVD-дисковод, выберите видеокамеру также и в поле «Device to write to» (Устройство для записи).
- 6. Щелкните мышью на кнопке «Сору» (Копировать) и следуйте выводимым на экран инструкциям.**
 - При появлении экрана «Your disc was created successfully» (Диск успешно создан) щелкните мышью на кнопке «OK» для завершения задачи и извлечения резервного диска.
 - В случае, если появляется сообщение «Please insert a blank or rewritable DVD into the DVD drive» (Установите в DVD-дисковод чистый или перезаписываемый DVD-диск) и открывается лоток DVD-дисковода, отличного от выбранного на шаге 5, щелкните мышью на кнопке «Cancel» (Отмена) и повторите операцию с шага 4. Если в случае возникновения этой неполадки исходным является диск DVD-RW, некоторые записи на исходном диске могут быть утрачены.

Передача фотографий в компьютер (Прямая передача)

С помощью входящих в комплект поставки USB-кабеля и программного обеспечения цифровой видеокамеры можно передавать фотографии в компьютер, просто нажимая кнопку  (печать/загрузка).

Подготовка

При первом подключении видеокамеры к компьютеру необходимо установить программное обеспечение и задать параметры автозапуска. При втором и последующих подключениях для передачи изображений требуется только подсоединить видеокамеру к компьютеру.

1. Установите прилагаемое программное обеспечение цифровой видеокамеры.

См. раздел *Установка программного обеспечения* в *Руководстве по эксплуатации программного обеспечения цифровой видеокамеры* (электронная версия в виде файла PDF).

2. Установите в видеокамере режим просмотра фотографий ().

3. Соедините видеокамеру с компьютером с помощью USB-кабеля.

См. раздел *Подключение видеокамеры к компьютеру* в *Руководстве по эксплуатации программного обеспечения цифровой видеокамеры* (электронная версия в виде файла PDF).

4. Задайте параметры автозапуска.

- См. раздел *Открытие окна CameraWindow* в *Руководстве по эксплуатации программного обеспечения цифровой видеокамеры* (электронная версия в виде файла PDF).
- На экране видеокамеры открывается меню прямой передачи, и включается подсветка кнопки .



- При установке в видеокамеру дисков, записанных в другом цифровом устройстве, правильная работа не гарантируется.
- Когда индикатор обращения к диску DISC или индикатор обращения к карте CARD горит или мигает, не выполняйте перечисленные ниже действия; в противном случае возможна безвозвратная утрата данных:
 - не подвергайте видеокамеру вибрации или сильным ударам;
 - не открывайте крышку дисководов или крышку гнезда карты памяти и не извлекайте диск или карту памяти;
 - не отсоединяйте USB-кабель;
 - не выключайте видеокамеру или компьютер;
 - не изменяйте положение переключателя  или режим работы.
- Правильность выполнения данной операции зависит от программного обеспечения и технических характеристик/настроек компьютера.
- Файлы изображений на диске или карте памяти являются ценными исходными файлами данных. При использовании файлов изображений на компьютере предварительно сделайте их копии. В дальнейшем используйте копии файлов, а исходные файлы сохраните.
- Не подсоединяйте видеокамеру к компьютеру с помощью USB-кабеля во время выполнения следующих операций:

- Защита диска	- Копирование фотографий с диска
- Инициализация диска	- на карту или наоборот
- Закрытие или открытие сеансов диска	- Удаление всех заказов передачи
- Удаление всех фотографий с диска или карты	- Удаление всех заказов печати









- Для питания видеокамеры, подсоединенной к компьютеру, рекомендуется использовать компактный блок питания.
- См. также руководство по эксплуатации компьютера.

- Пользователи Windows XP и Mac OS X:

В видеокамере реализован стандартный протокол передачи изображений (PTP), позволяющий загружать изображения (только типа JPEG), просто подсоединив видеокамеру к компьютеру с помощью USB-кабеля, без установки программного обеспечения с компакт-диска DIGITAL VIDEO SOLUTION DISK.

Передача изображений

 ВСЕ СНИМКИ...	Передача в компьютер всех изображений.
 НОВЫЕ СНИМКИ...	Передача только тех изображений, которые не были переданы в компьютер ранее.
 ЗАКАЗЫ ПЕРЕДАЧИ...	Передача в компьютер изображений с заданными заказами передачи. Заказы передачи ( 111) доступны только для изображений, записанный на карту памяти.
 ВЫБРАТЬ И ПЕРЕДАТЬ...	Позволяет выбрать фотографию, которую требуется передать в компьютер.
 ЗАСТАВКА...	Позволяет выбрать фотографию, которую требуется передать в компьютер и установить в качестве фонового изображения рабочего стола.

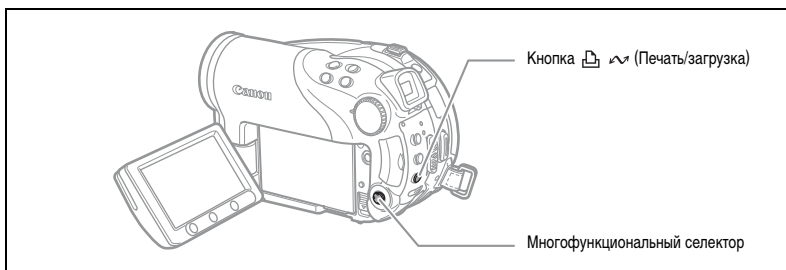

1. Выберите (▲▼) вариант передачи.

2. Нажмите кнопку .

[ ВСЕ СНИМКИ], [ НОВЫЕ СНИМКИ], [ ЗАКАЗЫ ПЕРЕДАЧИ]:

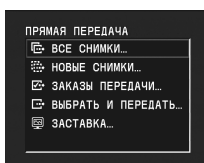

- Изображения передаются и отображаются на компьютере.
- После завершения передачи на экране видеокамеры отображается меню передачи.
- Для отмены передачи выберите (◀▶) [ОТМЕНА] и нажмите (SET) или кнопку MENU.







Если выбран вариант [ ВЫБРАТЬ И ПЕРЕДАТЬ] или [ ЗАСТАВКА]:

3. Выберите (◀▶) изображение для передачи.

4. Нажмите кнопку .

- [ ВЫБРАТЬ И ПЕРЕДАТЬ]: Выбранное изображение передается и отображается на компьютере. Для продолжения передачи выберите другое изображение.
- [ ЗАСТАВКА]: Выбранное изображение передается в компьютер и устанавливается в качестве фонового изображения рабочего стола.
- Во время передачи изображений кнопка  мигает.
- Для возврата в меню передачи нажмите кнопку MENU.



- Для передачи изображений вместо кнопки  можно нажать (SET). В случае выбора варианта [ ВСЕ СНИМКИ], [ НОВЫЕ СНИМКИ] или [ ЗАКАЗЫ ПЕРЕДАЧИ] выводится запрос подтверждения. Выберите [OK] и нажмите (SET).
- Если на подключенной к компьютеру видеокамере отображается экран выбора изображения, возврат в меню передачи производится кнопкой MENU.
- Даже после правильной передачи в компьютер хранящихся на диске фотографий они все равно будут помечены как еще не переданные («НОВЫЕ СНИМКИ»).

Передача изображений с параметрами заказа передачи

Если фотографии хранятся на карте памяти, можно пометить фотографии, которые требуется передать в компьютер, включив их в заказ передачи. Эти параметры заказа передачи совместимы со стандартами формата заказа цифровой печати (DPOF). Можно выбрать максимум 998 изображений.

Выбор фотографий для передачи (Заказ передачи)

Не подсоединяйте к видеокамере USB-кабель во время задания заказов передачи.



1. Установите в видеокамере режим просмотра фотографий, записанных на карту памяти (**PLAY** / **PH**).
2. Нажмите кнопку **FUNC.**
3. Выберите (**▲▼**) символ [**OFF** ЗАКАЗ ПЕРЕДАЧИ] и нажмите (**SET**). Установите (**◀▶**) для него значение [**ВКЛ**] и нажмите (**SET**).
Для отмены заказа передачи выберите значение [**ОТКЛ**].
4. Для закрытия меню нажмите кнопку **FUNC.**

Задание заказов передачи на индексном экране

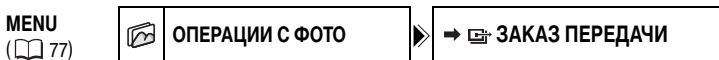











1. Установите в видеокамере режим просмотра фотографий, записанных на карту памяти (**PLAY** / **PH**).
2. Переместите рычаг зуммирования в направлении **W**.
Открывается индексный экран фотографий с максимум шестью фотографиями.
3. Нажмите кнопку **MENU** и с помощью многофункционального селектора (**▲▼** , **SET**) выберите меню [**ОПЕРАЦИИ С ФОТО**], затем пункт [**⇒** **OFF** ЗАКАЗ ПЕРЕДАЧИ].
4. Переместите (**▲▼** , **◀▶**) курсор **☞** на изображение, которое требуется передать, и нажмите (**SET**). Повторите этот шаг для выбора других требуемых изображений.
 - На изображении появляется символ « **OFF** ».
 - Для отмены заказа передачи еще раз нажмите (**SET**).
5. Для закрытия меню и возврата на индексный экран нажмите кнопку **MENU**.

Удаление всех заказов передачи

MENU
( 77)



1. Установите в видеокамере режим просмотра фотографий, записанных на карту памяти (  / ).
2. Нажмите кнопку MENU и с помощью многофункционального селектора (  , ) выберите меню [ОПЕРАЦИИ С ФОТО], затем пункт [ ОТМЕНА ВСЕХ ЗАК].
3. Выберите ( ) [ДА] и нажмите ().
4. Для закрытия меню нажмите кнопку MENU.



Видеокамеру можно подключить к любому PictBridge-совместимому принтеру. Параметры заказа печати можно использовать для прямой печати фотографий, записанных на карту памяти (□□ 118).
Принтеры Canon: принтеры SELPHY CP и SELPHY DS, а также принтеры PIXMA с логотипом PictBridge.

Подсоединение видеокамеры к принтеру

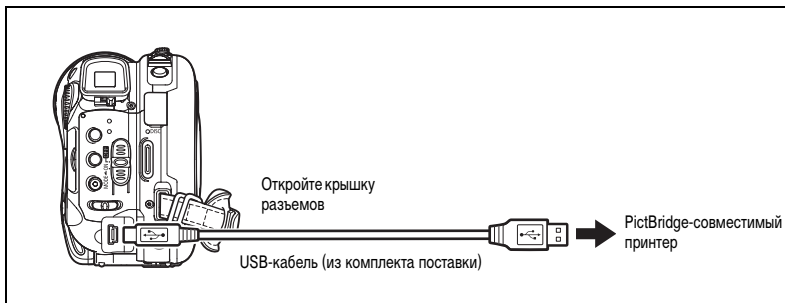

1. Установите в видеокамере режим просмотра фотографий (**PLAY** ·).
2. Установите карту памяти или диск с фотографиями, которые требуется напечатать.
3. Включите принтер.
4. В качестве носителя для фотографий выберите носитель, с которого требуется распечатать изображения.
5. Соедините видеокамеру с принтером с помощью USB-кабеля из комплекта поставки.
 - Отображается символ , который затем меняется на символ . Этот символ не отображается, если просмотр карты памяти или диска с фотографиями в данной видеокамере невозможен.
 - Включается подсветка кнопки (Печать/загрузка) и в течение прибл. 6 с отображаются текущие настройки печати.





- Если символ продолжает мигать (более 1 мин) либо если символ не отображается, видеокамера подсоединена к принтеру неправильно. В этом случае отсоедините кабель от видеокамеры и принтера. Выключите оба устройства, снова включите их и заново подсоедините видеокамеру к принтеру.
- Если подключить принтер к видеокамере во время выполнения перечисленных ниже операций, он не будет распознан.
 - Удаление всех сюжетов
 - Удаление всех фотографий с диска или карты
 - Защита диска
 - Копирование фотографий с диска на карту
 - Задание названия диска
 - Удаление всех заказов передачи
 - Инициализация диска
 - Удаление всех заказов печати
 - Закрытие или открытие сеансов диска
- При печати изображений с дисков, записанных в другом цифровом устройстве и установленных в данную камеру, правильная работа не гарантируется.



- На изображениях, печать которых невозможна, отображается символ «».
- Для питания видеокамеры рекомендуется использовать компактный блок питания.
- См. также руководство по эксплуатации принтера.



Печать с помощью кнопки (Печать/загрузка)

Для распечатки фотографий без изменения параметров можно просто нажать кнопку   (Печать/загрузка).

1. Выберите (◀▶) фотографию для печати.



2. Нажмите кнопку (Печать/загрузка).

- Начинается печать. Во время печати кнопка   мигает, после завершения печати – горит, не мигая.
- Для продолжения печати выберите (◀▶) другую фотографию.

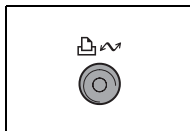

Печать после выбора параметров печати

Предусмотрена возможность выбора количества экземпляров и других параметров печати. Значения параметров зависят от модели принтера.

1. Нажмите (SET).

- Открывается меню параметров печати.
- В зависимости от используемого принтера, перед открытием меню параметров печати может отображаться сообщение «В РАБОТЕ».





2. Выберите параметры печати (116).

3. Выберите (▲▼, ▶◀) пункт [ПЕЧАТЬ] и нажмите (SET).



- Начинается печать. После завершения печати меню параметров печати закрывается.
- Для продолжения печати выберите (▶◀) другую фотографию.



- Изображения, записанные другой видеокамерой, изображения, загруженные с компьютера или отредактированные на компьютере, а также изображения, имена файлов которых были изменены, могут печататься неправильно.
- Во время печати соблюдайте следующие правила.
 - Не выключайте видеокамеру или принтер.
 - Не изменяйте положение переключателя  / .
 - Не отсоединяйте USB-кабель.
 - Не извлекайте диск или карту памяти.
- Если сообщение «В РАБОТЕ» не исчезает, отсоедините USB-кабель от видеокамеры и принтера, затем заново соедините их.





○ Отмена печати

Нажмите () во время печати. Открывается диалоговое окно запроса подтверждения. Выберите [OK] и нажмите (). В случае PictBridge-совместимых принтеров Canon печать останавливается немедленно (даже если она не завершена) и бумага выводится из принтера.

○ Ошибки печати

При возникновении ошибки в процессе печати отображается сообщение об ошибке ( 126).

- PictBridge-совместимые принтеры Canon: устраните ошибку. Если печать не возобновится автоматически, выберите вариант [ПРОДОЛЖИТЬ] и нажмите (). Если выбор варианта [ПРОДОЛЖИТЬ] невозможен, выберите вариант [СТОП], нажмите () и повторите печать. См. также руководство по эксплуатации принтера.

- Если ошибка не устранена, и печать не начинается, отсоедините USB-кабель и выключите видеокамеру. Снова включите видеокамеру, переключите ее в режим просмотра фотографий () и заново подсоедините кабель.

○ **После завершения печати:** Отсоедините кабель от видеокамеры и принтера и выключите видеокамеру.

Выбор параметров печати



БУМАГА	РАЗМЕР БУМАГИ	Доступные размеры бумаги зависят от модели принтера.
	ТИП БУМАГИ	ФОТО, СУПЕР ФОТО, БАЗОВЫЕ
	РАЗМЕЩЕН.СТР.	БЕЗ ПОЛЕЙ, С ПОЛЯМИ, МУЛЬТИ 2, МУЛЬТИ 4, МУЛЬТИ 8, МУЛЬТИ 9, МУЛЬТИ 16, БАЗОВЫЕ
☺ (печать даты)		ВКЛ, ВЫКЛ, БАЗОВЫЕ
✉ (эффект печати)		ВКЛ, ВЫКЛ, VIVID, NR, VIVID+NR, БАЗОВЫЕ
📄 (количество копий)		1-99 копий

1. В меню параметров печати выберите (▲▼, ◀▶) параметр, который требуется изменить, и нажмите (SET).
2. Выберите (▲▼) значение параметра и нажмите (SET).



- Возможные значения параметров печати и настроек [БАЗОВЫЕ] зависят от модели принтера. Подробнее см. руководство по эксплуатации принтера.
- [С ПОЛЯМИ]: при печати область изображения по сравнению с записанным изображением почти не изменяется.
[БЕЗ ПОЛЕЙ]: при печати центральная часть записанного изображения немного увеличивается. Фотография может быть немного обрезана сверху, снизу и по сторонам.
- Эффект печати может использоваться с принтерами, совместимыми с функцией оптимизации изображения, для повышения качества отпечатков.

Принтеры Canon

- Выбор вариантов [VIVID], [VIVID+NR] и [NR] возможен для принтеров Canon PIXMA/SELPHY DS.
- При выборе значения [МУЛЬТИ 2], [МУЛЬТИ 4], [МУЛЬТИ 9] или [МУЛЬТИ 16] для параметра [РАЗМЕЩЕН.СТР.] установите для параметра [РАЗМЕР БУМАГИ] значение [10 x 14,8 см] или [9 x 13 см]. Принтеры Canon PIXMA/SELPHY DS: можно также печатать на специально разработанных листах фотонаклеек.
При выборе варианта [МУЛЬТИ 8] установите для параметра [РАЗМЕР БУМАГИ] значение [5,4 x 8,6 см]. Принтеры Canon PIXMA/SELPHY CP: можно также печатать на специально разработанных листах фотонаклеек.

Выбор параметров кадрировки

Стиль печати следует устанавливать до изменения параметров кадрировки.

1. В меню параметров печати выберите (▲▼, ◀▶) [КАДРИРОВКА] и нажмите (SET).

Появляется рамка кадрировки.

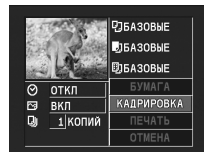

2. Измените размер рамки кадрировки.

- Для уменьшения рамки переместите рычаг зуммирования в направлении **T**, для увеличения рамки – в направлении **W**. Нажмите (SET) для изменения ориентации рамки (книжная/альбомная).
- Для отмены кадрировки перемещайте рычаг зуммирования в направлении **W** до исчезновения рамки кадрировки.

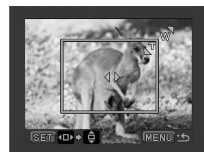

3. Переместите (▲▼, ◀▶) рамку кадрировки.

При нажатии кнопки MENU производится возврат в меню параметров печати.



○ Цвет рамки кадрировки:

- Белый: параметры кадрировки не установлены.
- Зеленый: рекомендуемый размер кадрировки. (В зависимости от размера изображения, формата бумаги и настройки полей рамка кадрировки может отображаться другим цветом (не зеленым).)

○ Настройка кадрировки относится только к одному изображению.

○ Параметры кадрировки отменяются в следующих случаях:

- при выключении видеокамеры;
- при отсоединении USB-кабеля;
- при увеличении размера рамки кадрировки сверх максимального размера;
- при изменении значения параметра [РАЗМЕР БУМАГИ].

Печать с параметрами заказа печати

В заказ печати можно включить записанные на карту памяти фотографии, которые требуется напечатать, и задать количество печатаемых экземпляров. Параметры заказа на печать совместимы со стандартами цифровой печати Digital Print Order Format (DPOF) и могут использоваться для печати на DPOF-совместимых принтерах (□ 113). Можно выбрать максимум 998 фотографий.

Выбор фотографий для печати (Заказ печати)

Не подсоединяйте к видеокамере USB-кабель во время задания заказов печати.



1. Установите в видеокамере режим просмотра фотографий, записанных на карту памяти (/).
2. Нажмите кнопку FUNC.
3. Выберите () символ [ЗАКАЗ ПЕЧАТИ] и нажмите ().
4. Выберите () количество экземпляров и нажмите ().
Для отмены заказа на печать установите количество экземпляров равным 0.
5. Нажмите кнопку FUNC. для сохранения настройки и закрытия меню.

Задание заказов печати на индексном экране

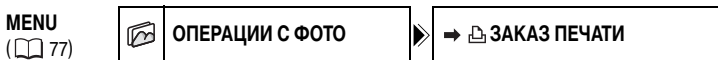

1. Установите в видеокамере режим просмотра фотографий, записанных на карту памяти (/).
2. Переместите рычаг зуммирования в направлении **W**.
Открывается индексный экран фотографий с максимум шестью фотографиями.
3. Нажмите кнопку MENU и с помощью многофункционального селектора (,) выберите меню [ОПЕРАЦИИ С ФОТО], затем пункт [ЗАКАЗ ПЕЧАТИ].
4. Переместите (,) курсор на изображение, которое требуется распечатать, и нажмите ().
5. Задайте () требуемое количество экземпляров и нажмите ().
 - На изображении отображается символ « » и выбранное количество экземпляров.
 - Для отмены заказа на печать установите количество экземпляров равным 0.
6. Для закрытия меню и возврата на индексный экран нажмите кнопку MENU.

Удаление всех заказов печати

MENU
(📖 77)



1. Установите в видеокамере режим просмотра фотографий, записанных на карту памяти (**PLAY** / 📷).
2. Нажмите кнопку MENU и с помощью многофункционального селектора (▲▼, Ⓢ) выберите меню [ОПЕРАЦИИ С ФОТО], затем пункт [📷 ОТМЕНА ВСЕХ ЗАК].
3. Выберите [ДА] и нажмите (Ⓢ).
Все 📷 заказы печати отменяются.
4. Для закрытия меню нажмите кнопку MENU.

Печать

MENU
(📖 77)



1. Установите в видеокамере режим просмотра фотографий, записанных на карту памяти (**PLAY** / 📷).
2. Подсоедините принтер к видеокамере (📖 113).
3. Нажмите кнопку MENU и выберите пункт [⇒ ПЕЧАТЬ].
 - Открывается меню параметров печати.
 - Если подсоединить принтер с функцией прямой печати и выбрать пункт [⇒ ПЕЧАТЬ] без предварительной установки заказа на печать, выводится сообщение об ошибке «ВЫБОР 📷 ЗАКАЗА ПЕЧАТИ».
4. Убедитесь, что выбран вариант [ПЕЧАТЬ], и нажмите (Ⓢ).
Начинается печать. После завершения печати меню параметров печати закрывается.



- В зависимости от подсоединенного принтера, перед шагом 4 (📖 116) можно изменить параметры печати.
- Отмена печати/ошибки печати (📖 115).
- Возобновление печати

Нажмите кнопку MENU и выберите пункт [⇒ ПЕЧАТЬ]. В меню параметров печати выберите [ЗАВЕРШИТЬ] и нажмите (Ⓢ). Будут распечатаны оставшиеся изображения. Возобновление печати невозможно, если были изменены параметры заказа печати или была удалена фотография с заданными параметрами заказа печати.



Поиск и устранение неполадок



В случае неполадок видеокмеры проверьте приведенный контрольный перечень. Если устранить неполадку не удалось, обратитесь к дилеру или в сервисный центр Canon.

Источник питания





Неполадка	Способ устранения	
<ul style="list-style-type: none"> Видеокмера не включается. Видеокмера самостоятельно выключается. Не открывается крышка дисковода. ЖК-дисплей/видеоискатель включается и выключается. 	Аккумулятор разряжен. Замените или зарядите аккумулятор.	19
	Правильно установите аккумулятор.	
Аккумулятор не заряжается.	Аккумулятор необходимо заряжать при температуре от 0 до 40°C.	–
	Во время работы аккумуляторы нагреваются и могут не заряжаться. Зарядка возобновится после того, как температура аккумулятора опустится ниже 40°C.	–
	Аккумулятор поврежден. Используйте другой аккумулятор.	–

Съемка/Воспроизведение

Неполадка	Способ устранения	
Не работают кнопки.	Включите видеокмеру.	–
	Загрузите диск.	29
На экране отображаются неправильные символы. Видеокмера работает со сбоями.	Отсоедините источник питания, затем через короткое время снова подсоедините его. Если неполадка сохранилась, отсоедините источник питания и острым предметом нажмите кнопку RESET. При нажатии кнопки RESET сбрасываются все настройки.	–
На экране мигает символ «  ».	Загрузите диск.	29
На экране мигает символ «  ».	Аккумулятор разряжен. Замените или зарядите аккумулятор.	19
Не работает пульт дистанционного управления.	Установите для параметра [ДИСТ.УПРАВЛ.] значение [ВКЛ].	81
	Разряжен элемент питания пульта дистанционного управления. Замените элемент питания.	23
На экране видны шумы изображения.	При использовании видеокмеры в одной комнате с плазменным телевизором не подносите видеокмеру близко к телевизору.	–
На экране телевизора видны шумы изображения.	При использовании видеокмеры в одной комнате с телевизором не подносите компактный блок питания близко к кабелю питания или антенному кабелю телевизора.	–
Даже если диск не загружен, при закрытии крышки дисковода слышен звук двигателя.	Видеокмера проверяет, установлен ли диск. Это не является неисправностью.	–
Диск не извлекается.	Выключите видеокмеру, отсоедините компактный блок питания и снимите аккумулятор. Восстановите питание и попробуйте еще раз.	–
	Температура видеокмеры вышла за пределы допустимой. Перед возобновлением работы отсоедините компактный блок питания, снимите аккумулятор и дайте видеокмере охладиться.	
Диск не распознается.	Диск загрязнен. Очистите диск мягкой салфеткой для чистки объективов. Если неполадка не устранена, замените диск.	–
	Диск загружен неправильно. Проверьте диск.	
Видеокмера вибрирует.	В зависимости от состояния диска, иногда видеокмера может вибрировать. Это не является неисправностью.	–

Неполадка	Способ устранения	
<ul style="list-style-type: none"> Слышен слабый звук вращения диска. Время от времени слышен звук работы. 	Время от времени диск раскручивается. Это не является неисправностью.	–
После длительного использования видеокамеры загорается красный индикатор  .	Это не является неисправностью. Перед возобновлением работы выключите видеокамеру и подождите, пока она охладится.	–

Съемка

Неполадка	Способ устранения	
На экране мигает красный символ «  ».	Сбои в работе видеокамеры. Обратитесь в сервисный центр Canon.	–
На экране отсутствует изображение.	Переключите видеокамеру в режим  .	31
На экран выводится сообщение «УСТАНОВИТЕ ЧАСОВОЙ ПОЯС, ДАТУ И ВРЕМЯ».	Установите часовой пояс, дату и время.	26
	Зарядите встроенный литиевый аккумулятор и установите часовой пояс, дату и время.	129
При нажатии кнопки пуска/остановки съемка не начинается.	Переключите видеокамеру в режим  .	31
	Загрузите диск.	29
	Диск полностью заполнен (на экране мигает символ «  » KHL»). Освободите место, удалив часть записей (DVD-RW в режиме VR), или замените диск.	29 84
	Температура видеокамеры вышла за пределы допустимой. Перед возобновлением работы отсоедините компактный блок питания, снимите аккумулятор и дайте видеокамере охладиться.	–
Индикатор обращения к диску DISC не выключается даже после завершения съемки.	Отмените защиту диска.	87
	Откройте сеансы диска (диск DVD-RW в режиме VIDEO).	99
	Производится запись эпизода или фотографии на диск.	31 33
Момент нажатия кнопки пуска/остановки не совпадает с моментом начала/завершения записи.	Между моментом нажатия кнопки пуска/остановки и фактическим началом записи на диск существует небольшая задержка. Это не является неисправностью.	–
Запись внезапно останавливается вскоре после начала съемки.	Диск загрязнен. Очистите диск мягкой салфеткой для чистки объективов. Если неполадка не устранена, замените диск.	–
	Температура видеокамеры вышла за пределы допустимой. Перед возобновлением работы отсоедините компактный блок питания, снимите аккумулятор и дайте видеокамере охладиться.	–
Видеокамера не фокусируется.	Автофокусировка на данный объект невозможна. Сфокусируйтесь вручную.	52
	Настройте видоискатель с помощью рычага диоптрийной регулировки.	22
	Загрязнен объектив. Очистите объектив мягкой салфеткой для чистки объективов; запрещается протирать объектив бумажными салфетками.	130
Звук записывается с искажениями.	При записи близких громких звуков (например во время фейерверков или концертов) звук может записываться с искажениями. Это не является неисправностью.	–
На экране появляется светлая вертикальная полоса.	Яркий свет на фоне темного окружения может привести к появлению яркой вертикальной полосы (тянущееся продолжение). Это не является неисправностью.	–
Нерезкое изображение в видоискателе.	Настройте видоискатель с помощью рычага диоптрийной регулировки.	22

Воспроизведение/Редактирование



Неполадка	Способ устранения	
При нажатии кнопки воспроизведения воспроизведение не начинается.	Убедитесь, что диск содержит записанные эпизоды.	–
	Загрузите диск.	29
	Переключите видеокамеру в режим  .	37
	Воспроизведение в данной видеокамере дисков, записанных или отредактированных в других DVD-рекордерах или DVD-дисководах компьютеров, может оказаться невозможным.	–
	В случае одностороннего диска убедитесь, что диск установлен этикеткой вверх.	29
	Температура видеокамеры вышла за пределы допустимой. Перед возобновлением работы отсоедините блок питания, снимите аккумулятор и дайте видеокамере охладиться.	–
Во время воспроизведения на изображении видны шумы, возникают искажения звука или чтение диска невозможно.	Диск загрязнен. Очистите диск мягкой салфеткой для чистки объективов.	128
	Воспроизведение в данной видеокамере дисков, записанных или отредактированных в других DVD-рекордерах или DVD-дисководах компьютеров, может оказаться невозможным.	–
Невозможно добавление эпизодов в список воспроизведения.	Диск полностью заполнен (на экране мигает символ «  »). Освободите место на диске, удалив некоторые записи.	29 84
	В список воспроизведения можно добавить не более 999 эпизодов.	–
	Невозможно редактирование или удаление эпизодов на диске, защищенном в другом цифровом устройстве.	–
Невозможно редактирование названия диска.	После закрытия сеансов диска DVD-R добавление названия невозможно.	96
	Сначала откройте сеансы диска (диск DVD-RW в режиме VIDEO).	99
	Редактирование названия, введенного с помощью другого цифрового устройства, может оказаться невозможным.	–
	Отмените защиту диска.	87
	Невозможно создать эпизод фотофильма.	На диске отсутствуют фотографии. Диск полностью заполнен (на экране мигает символ «  »). Освободите место, удалив часть записей (DVD-RW в режиме VR).
Невозможно редактирование или удаление эпизодов.	Снимите защиту диска.	87
	Невозможно редактирование или удаление эпизодов с дисков DVD-R или дисков DVD-RW, записанных в режиме VIDEO.	–
	Невозможно редактирование или удаление эпизодов на диске, защищенном в другом цифровом устройстве.	–
Не работает встроенный громкоговоритель.	Откройте ЖК-дисплей.	–
	Установлен нулевой уровень громкости громкоговорителя. Настройте громкость в меню [СИСТЕМА] в режиме  .	41
Кнопки беспроводного пульта ДУ не работают.	Убедитесь, что видеокамера не лежит на боку, так как при этом может оказаться нажатой кнопкой  многофункционального селектора. Поставьте видеокамеру вертикально.	–

Воспроизведение диска во внешнем DVD-устройстве

Под внешними DVD-устройствами понимаются DVD-проигрыватели, DVD-рекордеры, DVD-дисководы компьютеров и другие цифровые устройства.

Неполадка	Способ устранения	
Короткая остановка между эпизодами.	Во время воспроизведения на некоторых DVD-проигрывателях возможны короткие остановки между эпизодами.	–
Диск вращается, но изображение на экране телевизора отсутствует.	Переключатель TV/VIDEO телевизора не установлен в положение VIDEO. Переведите переключатель в положение VIDEO.	100
	Произведена попытка воспроизведения или перезаписи несовместимого диска. Остановите воспроизведение/перезапись.	–
Диск не распознается устройством. Или даже после считывания диска его воспроизведение невозможно либо изображение искажено.	Диск загрязнен. Очистите диск мягкой салфеткой для чистки объективов.	–
	Не были закрыты сеансы диска.	96
	Если диск DVD-RW записан в режиме VR, воспроизведение диска возможно только в DVD-проигрывателях, поддерживающих режим VR. Для проверки совместимости см. руководство по эксплуатации устройства DVD.	–
Невозможно редактирование записей или добавление записей на диск с помощью DVD-устройства.	Редактирование или добавление записей с помощью внешнего DVD-рекордера на диск, записанный в данной видеокамере, может быть невозможно.	–
При записи на диск в данной видеокамере записей, переданных с компьютера, выводится сообщение об ошибке.	Температура видеокамеры вышла за пределы допустимой. Перед возобновлением работы отсоедините компактный блок питания, снимите аккумулятор и дайте видеокамере охладиться.	–

Операции с картой памяти





Неполадка	Способ устранения	
Невозможно установить карту памяти.	Неправильная ориентация карты памяти. Проверните карту памяти и заново установите ее.	28
Невозможна запись на карту памяти.	Карта памяти полностью заполнена. Освободите место на карте, удалив часть фотографий, или замените карту памяти.	90
	Карта памяти не инициализирована. Инициализируйте карту памяти.	95
	Номера папок и файлов достигли максимального значения. Установите для пункта [НОМЕР ФАЙЛА] значение [С ОБНОВЛЕН] и установите новую карту памяти.	82
Невозможно воспроизведение с карты памяти.	Установите карту памяти.	28
	Переключите видеокамеру в режим  .	39
	Убедитесь, что в качестве носителя для фотографий выбрана карта памяти.	34
Невозможно стереть изображение.	Изображение защищено от стирания. Отмените защиту.	94
Мигает красный символ  .	Ошибка карты. Выключите видеокамеру. Извлеките и заново установите карту памяти. Если символ продолжает мигать, отформатируйте карту памяти.	95

Печать

Неполадка	Способ устранения	
Принтер не работает, хотя видеокамера правильно подключена к принтеру.	1. Переключите видеокамеру в режим  . 2. Отсоедините и заново подсоедините кабель USB. 3. Выключите и снова включите питание принтера.	–

Список сообщений

Сообщение	Пояснения	
УСТАНОВИТЕ ЧАСОВОЙ ПОЯС, ДАТУ И ВРЕМЯ	Не установлены часовой пояс, дата и время. Это сообщение отображается при каждом включении питания до тех пор, пока не будут установлены часовой пояс, дата и время.	26
ЗАМЕНИТЕ АККУМУЛЯТОР	Аккумулятор разряжен. Замените или зарядите аккумулятор.	19
СЛИШКОМ ВЫСОКАЯ ТЕМПЕРАТУРА. ЗАПИСЬ НЕВОЗМОЖНА	Температура видеокамеры вышла за пределы допустимой. Перед возобновлением работы отсоедините компактный блок питания, снимите аккумулятор и дайте видеокамере остыть.	–
СЛИШКОМ ВЫСОКАЯ ТЕМПЕРАТУРА. ДИСК НЕВОЗМОЖНО ИЗВЛЕЧЬ.		–
ЗАПИСЬ НЕВОЗМОЖНА. ПРОВЕРЬТЕ ДИСК.	Неполадка с диском. Замените диск.	29
	Это сообщение может также появиться при конденсации влаги. Перед возобновлением эксплуатации видеокамеры подождите, пока она полностью высохнет.	130
	Записываемая поверхность диска загрязнена или поцарапана.	–
ДОСТИГНУТО МАКСИМАЛЬНОЕ КОЛИЧЕСТВО ЭПИЗОДОВ	Достигнуто максимальное количество эпизодов. Освободите место, удалив часть записей (DVD-RW), или замените диск.	29 84
ВОСПРОИЗВЕДЕНИЕ НЕВОЗМОЖНО	Диск загрязнен или произведена попытка воспроизведения диска неподдерживаемого типа (не диск DVD-R/RW).	–
	Это сообщение может также появиться при конденсации влаги. Перед возобновлением эксплуатации видеокамеры подождите, пока она полностью высохнет.	130
РЕДАКТИРОВАНИЕ НЕВОЗМОЖНО	Отсутствуют эпизоды для монтажа или запись повреждена.	–
	Это сообщение может также появиться при конденсации влаги. Перед возобновлением эксплуатации видеокамеры подождите, пока она полностью высохнет.	130
РАЗДЕЛЕНИЕ ЭПИЗОДА НЕВОЗМОЖНО	Разделение фотофильма невозможно.	86
	Разделение очень коротких эпизодов может быть невозможно.	–
	Разделение эпизодов невозможно, если диск содержит 999 эпизодов.	–
	Может быть невозможно дальнейшее разделение эпизодов длительностью менее 5 с, полученных разделением предыдущего эпизода.	–
ДИСК ФИНАЛИЗИРОВАН. ЗАПИСЬ НЕВОЗМОЖНА	Запись дополнительных эпизодов на диск DVD-R с закрытыми сеансами невозможна.	–
	Невозможна запись дополнительных эпизодов или открытие сеансов диска DVD-RW в режиме VIDEO, сеансы которого были закрыты на другом цифровом устройстве.	–
ОТМЕНИТЬ ФИНАЛИЗАЦИЮ ДИСКА	На записанном в режиме VIDEO диске DVD-RW с закрытыми сеансами невозможно запись дополнительных эпизодов или преобразование фотографий в эпизод фотофильма. Сначала необходимо открыть сеансы.	99
ДИСК ЗАЩИЩЕН	Диск защищен. Замените диск или отмените защиту диска.	87
ОШИБКА ДИСКА	Перед использованием новых дисков DVD-RW их необходимо инициализировать.	88
НЕВОЗМОЖНО ПРОЧИТАТЬ ДИСК ПРОВЕРЬТЕ ДИСК.	Чтение диска невозможно. Попробуйте почистить его или замените диск.	128
	Это сообщение может также отображаться, если температура видеокамеры превысила допустимую. Перед возобновлением работы отсоедините блок питания, снимите аккумулятор и дайте видеокамере остыть.	–
	Это сообщение может также появиться при конденсации влаги. Перед возобновлением эксплуатации видеокамеры подождите, пока она полностью высохнет.	130
	Возможно, диск загружен неправильно. Попробуйте извлечь диск и снова установить его.	–

Сообщение	Пояснения	
ОШИБКА ДОСТУПА К ДИСКУ. ПРОВЕРЬТЕ ДИСК.	Возникла ошибка при чтении диска или при записи на него. Попробуйте почистить диск или замените его.	128
	Это сообщение может также появиться при конденсации влаги. Перед возобновлением эксплуатации видеокамеры подождите, пока она полностью высохнет.	130
	Возможно, диск загружен неправильно. Попробуйте извлечь диск и снова установить его.	–
ОТКРЫТА КРЫШКА ДИСКОВОДА	Убедитесь, что диск правильно установлен, и закройте крышку дисковода.	29
НЕТ ДИСКА	Диск не загружен. Установите диск.	29
	Установлен диск, записанный в другой телевизионной системе (NTSC).	–
	Это сообщение может также появиться при конденсации влаги. Перед возобновлением эксплуатации видеокамеры подождите, пока она полностью высохнет.	130
ЗАГРУЗКА ДИСКА	Выполняется чтение диска. Подождите, прежде чем начинать съемку.	–
ИЗБЕГАЙТЕ ПЕРЕДВИЖЕНИЯ КАМЕРЫ	Во время записи изображения старайтесь не перемещать камеру.	–
ВОССТАНОВЛЕНИЕ ДАННЫХ НЕВОЗМОЖНО	Невозможно восстановить поврежденный файл.	88
	Это сообщение может также появиться при конденсации влаги. Если есть основания считать, что возникла конденсация, не форматируйте диск – перед возобновлением эксплуатации видеокамеры подождите, пока она полностью высохнет.	130
ДИСК ЗАПОЛНЕН	Диск полностью заполнен (на экране мигает символ «  КНЦ»). Освободите место, удалив часть записей (DVD-RW в режиме VR), или замените диск.	29 84
	В видеокамеру не установлена карта памяти.	28
ОТСУТСТВУЕТ КАРТА ПАМЯТИ		
ФОТОГРАФИЙ НЕТ	На карте памяти нет изображений.	–
ОШИБКА КАРТЫ ПАМЯТИ	Ошибка карты памяти. Видеокамера не может записать или отобразить изображение. Ошибка может быть временной. Если сообщение исчезнет через 4 с и будет мигать красный символ «  », выключите питание видеокамеры, извлеките и снова установите карту памяти. Если цвет символа «  » изменится на зеленый, можно продолжать запись/воспроизведение.	–
КАРТА ЗАПОЛНЕНА	Карта памяти полностью заполнена. Освободите место на карте, удалив часть фотографий, или замените карту памяти.	90
ОШИБКА НАЗВАНИЯ	Номера папок и файлов достигли максимального значения. Установите для параметра [НОМЕР ФАЙЛА] значение [С ОБНОВЛЕН] и инициализируйте диск или карту памяти, сотрите все изображения с карты памяти или замените диск.	–
НЕИЗВЕСТНЫЙ ТИП ФОТОГРАФИИ	Файл изображения поврежден или сохранен с использованием метода сжатия, отличного от поддерживаемого данной видеокамерой (JPEG).	–
 ОШИБКА ЗАКАЗА ПЕРЕДАЧИ	Произведена попытка задания более 998 заказов на передачу.	111
ПРЕВЫШЕНИЕ МАКС. КОЛИЧЕСТВА ФОТОГРАФИЙ. ОТСОЕДИНИТЕ КАБЕЛЬ USB	Отсоедините USB-кабель и уменьшите количество фотографий на карте памяти или диске, чтобы их число не превышало 1800. Невозможно удаление изображений с дисков DVD-R или дисков DVD-RW, записанных в режиме VIDEO. Если на экране компьютера открылось диалоговое окно, закройте его и заново подсоедините кабель USB.	–

Сообщения, относящиеся к прямой печати



О принтерах Canon PIXMA/SELPHY DS: если мигает индикатор ошибки принтера или на панели управления принтера отображается сообщение об ошибке, см. руководство по эксплуатации принтера.

Сообщение	Пояснения
ОШИБКА БУМАГИ	Неполадка при подаче бумаги. Загружена бумага неправильного формата, невозможно использовать данные чернила с выбранной бумагой или открыт лоток вывода бумаги.
НЕТ БУМАГИ	Бумага неправильно загружена или отсутствует.
ЗАМЯТИЕ БУМАГИ	Бумага замялась во время печати. Отмените печать, выбрав вариант [СТОП]. Извлеките бумагу, затем снова загрузите бумагу и повторите печать.
ОШИБКА КАРТРИДЖА	Неполадка с чернилами.
НЕТ ЧЕРНИЛ	Картридж с чернилами не установлен или в нем закончились чернила.
НИЗКИЙ УРОВЕНЬ ЧЕРНИЛ	Скоро потребуются заменить картридж с чернилами. Для возобновления печати выберите вариант [ПРОДОЛЖИТЬ].
ЕМКОСТЬ ОТХОДОВ ЗАПОЛН	Емкость для использованных чернил полностью заполнена. Для возобновления печати выберите вариант [ПРОДОЛЖИТЬ]. Для замены емкости для отходов чернил (поглотителя отходов чернил) обратитесь в сервисный центр Canon, указанный в списке адресов, приведенном в руководстве пользователя принтера.
• ОШИБКА ФАЙЛА • НЕ ПЕЧАТАЕТСЯ!	Произведена попытка распечатать изображение, снятое другой видеокамерой, записанное с использованием другого способа сжатия или отредактированное на компьютере.
НЕ УДАЛОСЬ НАПЕЧАТАТЬ X ФОТОГРАФИЙ	Произведена попытка использования параметров заказа на печать для печати X изображений, снятых другой видеокамерой, записанных с использованием другого способа сжатия или отредактированных на компьютере.
ВЫБОР ЗАКАЗА ПЕЧАТИ	На карте памяти нет фотографий, помеченных для заказа печати .
ОШИБКА ЗАКАЗА ПЕЧАТИ	В заказе на печать задано более 998 фотографий.
КАДРИРОВАТЬ НЕЛЬЗЯ	Произведена попытка кадрировать изображение, записанное другой видеокамерой.
НАСТРОИТЬ КАДРИРОВАНИЕ	Стиль печати был изменен после настройки кадрирования.
ОШИБКА ПРИНТЕРА	Отмените печать. Выключите и снова включите питание принтера. Проверьте состояние принтера. Если ошибка не устранена, см. руководство пользователя принтера или обратитесь в соответствующий центр поддержки клиентов или сервисный центр.
ОШИБКА ПЕЧАТИ	Отмените печать, отсоедините USB-кабель и выключите принтер. Через некоторое время снова включите принтер и подсоедините USB-кабель. Проверьте состояние принтера. При печати с помощью кнопки проверьте настройки печати.
ОШИБКА ОБОРУДОВАНИЯ	Отмените печать. Выключите и снова включите питание принтера. Проверьте состояние принтера. Если принтер оснащен аккумулятором, он может быть разряжен. В таком случае выключите принтер, замените аккумулятор и снова включите принтер.
ОШИБКА КОММУНИКАЦИИ	Ошибка при передаче данных в принтер. Отмените печать, отсоедините USB-кабель и выключите принтер. Через некоторое время снова включите принтер и подсоедините USB-кабель. При печати с помощью кнопки проверьте настройки печати. Или произведена попытка печати с карты памяти, содержащей большое количество изображений. Уменьшите количество изображений.
ПРОВЕРЬТЕ НАСТР. ПЕЧАТИ	Данные настройки печати нельзя использовать для печати с помощью кнопки .
НЕВЕРНЫЙ РАЗМЕР БУМАГИ	Параметры бумаги, заданные в видеокамере, противоречат параметрам принтера.
ПРИНТЕР В РАБОТЕ	Принтер занят. Проверьте состояние принтера.
ОШИБКА ПОДАЧИ БУМАГИ	Неправильное положение рычага выбора бумаги. Установите рычаг выбора бумаги в требуемое положение.
ОТКРЫТА КРЫШКА	Плотно закройте крышку принтера.
НЕТ ПЕЧАТАЮЩЕЙ ГОЛОВКИ	Печатающая головка не установлена в принтер или неисправна.

Видеокамера

- Не допускайте вибрации или резких перемещений камеры, когда горит или мигает индикатор обращения к диску DISC. Возможен сбой записи данных на диск, и запись будет безвозвратно утрачена.
- Не дотрагивайтесь до считывающей линзы.
- Не держите видеокамеру за панель ЖК-дисплея или за крышку дисководов. Закрывая ЖК-дисплей, соблюдайте аккуратность.
- Не оставляйте видеокамеру в местах с высокой температурой (например внутри автомобиля под прямыми солнечными лучами) или с высокой влажностью.
- Не используйте видеокамеру в местах с сильным магнитным или электрическим полем, например над телевизорами, рядом с плазменными телевизорами или мобильными телефонами.
- Не направляйте объектив или видеодискатель на сильные источники света. Не оставляйте видеокамеру направленной на яркий объект.
- Не используйте и не храните видеокамеру в местах с большим количеством пыли и песка. Видеокамера не является водонепроницаемой – избегайте также воды, грязи или соли. В случае попадания в видеокамеру чего-либо из вышеперечисленного возможно повреждение видеокамеры и/или объектива. После работы обязательно закрывайте крышку дисководов.
- Помните, что осветительное оборудование сильно нагревается.
- Не разбирайте видеокамеру. При неполадках в работе видеокамеры обращайтесь к квалифицированному персоналу по обслуживанию.
- Обращайтесь с видеокамерой аккуратно. Оберегайте видеокамеру от ударов и вибрации, так как они могут стать причиной неполадок.

Аккумулятор

ОПАСНО!

При обращении с аккумулятором соблюдайте осторожность.

- Держите аккумулятор подальше от огня (он может взорваться).
- Не допускайте нагрева аккумулятора до температуры выше 60°C. Не оставляйте аккумулятор рядом с нагревательными приборами или в жаркую погоду внутри автомобиля.
- Запрещается разбирать аккумулятор или вносить изменения в его конструкцию.
- Не допускайте падения аккумулятора или ударов по нему.
- Не допускайте намокания аккумулятора.

- Поскольку заряженный аккумулятор постепенно самопроизвольно разряжается, заряжайте его в день использования или накануне, чтобы обеспечить полный заряд.
- Когда аккумулятор не используется, устанавливайте крышку, закрывающую клеммы. Контакт с металлическими объектами может привести к короткому замыканию и повреждению аккумулятора.
- Грязные клеммы могут ухудшить контакт между аккумулятором и видеокамерой. Протрите клеммы мягкой тканью.
- Так как при длительном (около 1 года) хранении заряженного аккумулятора возможно сокращение его срока службы или емкости, рекомендуется полностью разрядить аккумулятор и хранить его в сухом месте при температуре не выше 30°C. Если аккумулятор не используется в течение длительного времени, заряжайте и полностью разряжайте его не менее одного раза в год. При наличии нескольких аккумуляторов выполняйте указанные операции одновременно со всеми аккумуляторами.

- Хотя аккумуляторы могут работать при температуре от 0 до 40°C, оптимальный диапазон температур составляет от 10 до 30°C. При низких температурах емкость аккумулятора уменьшается. Перед использованием согрейте его в кармане.
- Если при нормальной температуре воздуха время работы от аккумулятора существенно сократилось, замените аккумулятор.

Крышка клемм аккумулятора

На крышке клемм аккумулятора предусмотрен []-образный вырез. Этот вырез удобно использовать для того, чтобы различать заряженные и разряженные аккумуляторы.

Тыльная сторона аккумулятора



Крышка клемм установлена
Заряжен

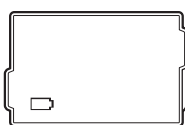

Разряжен

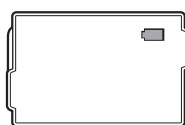

Диск Mini DVD

Записываемая поверхность дисков DVD очень чувствительна. При обращении с дисками обязательно соблюдайте приведенные ниже меры предосторожности.

- Следите, чтобы на диске не было пыли, грязи или пятен. Даже очень маленькие пятна или частицы пыли могут вызвать неполадки при записи или воспроизведении диска. Тщательно проверяйте записываемую поверхность диска перед его установкой в видеокамеру. При необходимости удаления с поверхности диска следов пальцев, загрязнения или пятен используйте сухую мягкую салфетку для чистки объективов. Очищайте диск радиальными движениями от центра наружу.
- Запрещается использовать для чистки диска ткань с химической пропиткой или горючие жидкости, например растворители.
- Не изгибайте, не царапайте диск, не допускайте его намочания и оберегайте диск от сильных ударов.
- Не закрепляйте на поверхностях диска этикетки или наклейки. Они могут нарушить стабильность вращения диска, что, в свою очередь, может привести к неполадкам.
- Храните диски в футлярах.
- Не наносите надписи на этикетку диска ручками с твердым наконечником. Используйте водостойкие ручки с мягким пишущим узлом.
- При быстром изменении окружающей температуры на поверхностях диска может образоваться конденсат. Если на диске сконденсировалась влага, не используйте диск до полного испарения капель воды.
- Запрещается оставлять диск под прямыми солнечными лучами или хранить его при высокой температуре и влажности.
- Обязательно закрывайте сеансы диска перед его установкой в DVD-проигрыватель, DVD-рекордер или DVD-дискковод компьютера. В противном случае возможна потеря записанных данных.

Карта памяти

- Рекомендуется хранить резервные копии изображений с карты памяти в компьютере. Данные изображения могут быть повреждены или утрачены из-за дефектов карты памяти или воздействия статического электричества. Гарантийные обязательства компании Canon Inc. не распространяются на случаи повреждения или утраты данных.
- Не выключайте видеокамеру, не отсоединяйте источник питания и не извлекайте карту памяти, если мигает индикатор обращения к карте CARD.
- Не используйте карты памяти в местах с сильным магнитным полем.
- Не оставляйте карты памяти в местах с высокой температурой или влажностью.
- Не разбирайте, не изгибайте и не роняйте карты памяти, а также оберегайте их от ударов и воды.
- Не дотрагивайтесь до контактов и не допускайте их загрязнения.
- Перед установкой карты памяти проверяйте ее ориентацию. Если при установке в гнездо неправильно ориентированной карты памяти применить силу, можно повредить карту памяти или видеокамеру.
- Не закрепляйте на карте памяти какие-либо этикетки или наклейки.

Литиевый элемент питания

ВНИМАНИЕ!

- При неправильном обращении элемент питания, используемый в этом устройстве, может оказаться причиной пожара или химического ожога. Запрещается перезаряжать, разбирать, нагревать до температуры свыше 100°C или сжигать элементы питания.
 - Используйте элементы питания CR2025 производства Panasonic, Hitachi Maxell, Sony, Sanyo или Duracell2025. Использование элементов питания другого типа может привести к возгоранию или взрыву.
 - Использованный элемент питания необходимо вернуть поставщику для безопасной утилизации.
- Не берите элемент питания пинцетом или другим металлическим инструментом, так как это вызовет короткое замыкание.
 - Для обеспечения надежного контакта протрите элемент питания чистой сухой тканью.
 - Держите элементы питания в местах, недоступных для детей. Если ребенок проглотит элемент питания, немедленно обратитесь к врачу. В случае разрушения корпуса содержащаяся в нем жидкость может повредить внутренние органы.
 - Во избежание возгорания или взрыва не разбирайте элемент питания, не нагревайте его и не погружайте в воду.

Встроенный литиевый аккумулятор

Видеокамера оснащена встроенным литиевым аккумулятором для сохранения даты/времени и других настроек. Встроенный литиевый аккумулятор заряжается во время работы видеокамеры, однако он полностью разряжается, если видеокамера не используется в течение приблизительно 3 месяцев.

Для зарядки встроенного литиевого аккумулятора: Подключите блок питания к видеокамере и оставьте ее подключенной на 24 часа с переключателем питания, установленным в положение **OFF**.

Обслуживание/прочее

Хранение

- Если в течение продолжительного времени не планируется пользоваться видеокамерой, храните ее в чистом и сухом помещении при температуре не выше 30°C.

Чистка

Корпус видеокамеры

- Для чистки корпуса видеокамеры используйте мягкую сухую ткань. Запрещается использовать ткань с химической пропиткой или летучие растворители, например растворители для красок.

Считывающая линза

- Для удаления пыли или посторонних частиц используйте щеточку с грушей (неаэрозольного типа). Запрещается при чистке касаться считывающей линзы.

Объектив и видеоискатель

- В случае загрязнения поверхности линзы возможна неправильная работа системы автофокусировки.
- Для удаления пыли или посторонних частиц используйте щеточку с грушей (неаэрозольного типа).
- Аккуратно протрите объектив или видеоискатель чистой мягкой салфеткой для протирки объективов. Запрещается использовать бумажные салфетки.

ЖК-дисплей

- Для чистки экрана ЖК-дисплея используйте чистые, мягкие салфетки для протирки объективов.
- При резком изменении температуры на поверхности экрана может образоваться конденсат. Удалите его мягкой сухой тканью.

Конденсация

Быстрое перемещение видеокамеры из зоны высокой температуры в зону низкой температуры и наоборот может привести к образованию конденсата (капель воды) на внутренних поверхностях видеокамеры. В случае обнаружения конденсации не пользуйтесь видеокамерой. Продолжение эксплуатации видеокамеры может привести к выходу ее из строя.

Образование конденсата возможно в следующих случаях

Если видеокамера перенесена из помещения с кондиционированием воздуха в теплое и влажное место

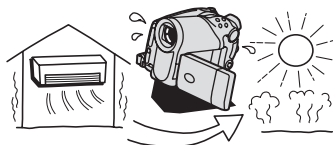

Если видеокамера находится во влажном помещении

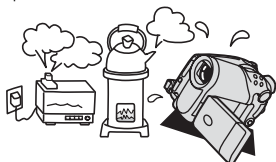

Если видеокамера вносится с холода в теплое помещение

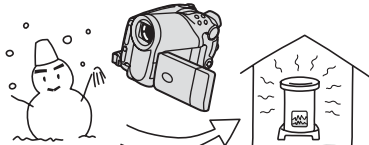

Если холодное помещение быстро нагревается

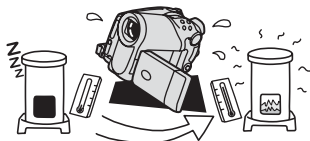

Как избежать конденсации

- Оберегайте видеокамеру от резких или больших перепадов температур.
- Извлеките диск, поместите видеокамеру внутрь плотно закрывающегося пластикового пакета, подождите, пока температура медленно выровняется, затем извлеките видеокамеру из пакета.

В случае обнаружения конденсации

- Видеокамера автоматически выключается. Если загружен диск, немедленно извлеките его и оставьте крышку дисководов открытой. Если оставить диск в видеокамере, возможно его повреждение.
- Если обнаружена конденсация, загрузить диск невозможно.

Возобновление работы

- Точное время, необходимое для испарения капелек воды, зависит от местонахождения и погодных условий. Как правило, перед возобновлением эксплуатации видеокамеры следует подождать 2 часа.

Использование видеокамеры за рубежом

Источники питания

Компактный блок питания можно использовать для питания видеокамеры или для зарядки аккумуляторов в любой стране, в которой напряжение электросети составляет от 100 до 240 В~, 50/60 Гц. Информацию о переходниках вилки питания для использования за рубежом можно получить в сервисном центре Canon.

Просмотр на экране телевизора

Записи можно воспроизводить только на телевизорах с телевизионной системой PAL. Телевизионная система PAL используется в следующих странах/регионах:

Австралия, Австрия, Алжир, Бангладеш, Бельгия, Бруней, Великобритания, Германия, особая административная территория Гонконг, Дания, Замбия, Израиль, Индия, Индонезия, Иордания, Ирландия, Исландия, Испания, Италия, Йемен, Катар, Кения, Китай, Кувейт, Либерия, Малайзия, Мальта, Мозамбик, Нидерланды, Новая Зеландия, Норвегия, Объединенные Арабские Эмираты, Оман, Пакистан, Португалия, Свазиленд, Северная Корея, Сербия и Черногория, Сингапур, Сьерра-Леоне, Таиланд, Танзания, Турция, Уганда, Финляндия, Швейцария, Швеция, Шри-Ланка, Южная Африка.

Состав видеосистемы (Наличие в продаже зависит от региона)

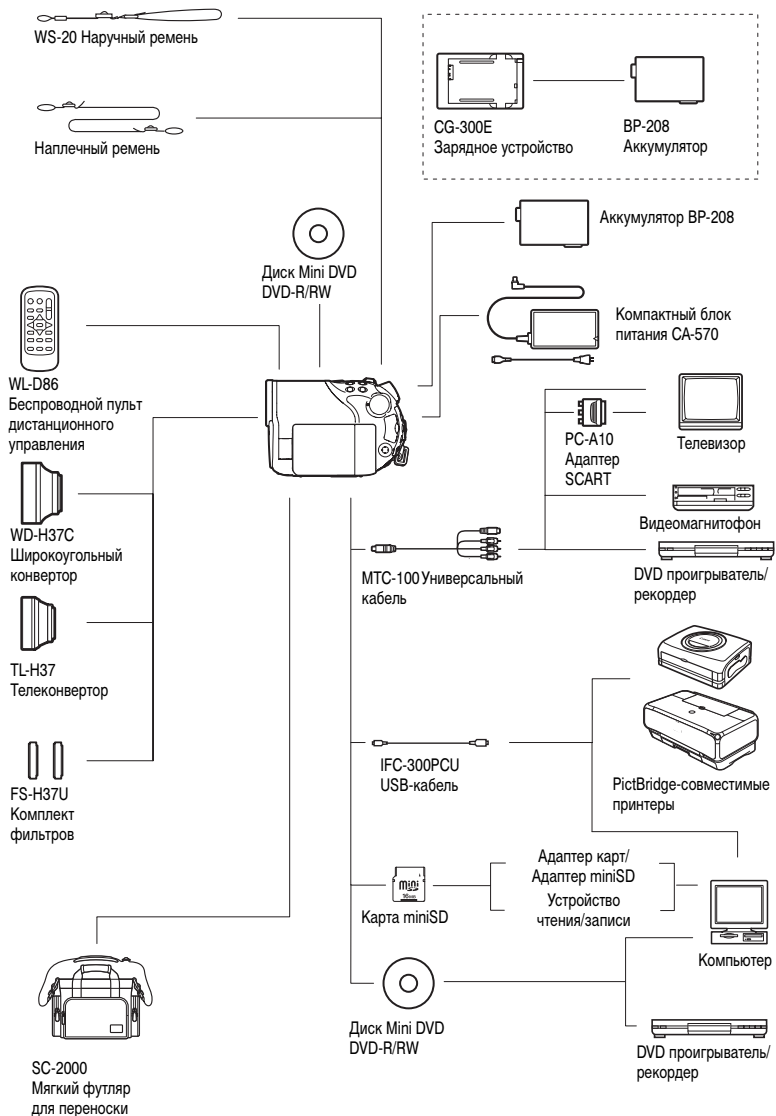

Дополнительные принадлежности

R

Рекомендуется использовать оригинальные дополнительные принадлежности компании Canon. Данное изделие оптимизировано для работы с оригинальными дополнительными принадлежностями компании Canon. Компания Canon не несет ответственности за любые повреждения данного изделия и/или несчастные случаи, такие как возгорание и т.п., вызванные неполадками в работе дополнительных принадлежностей сторонних производителей (например протечка и/или взрыв аккумулятора). Обратите внимание, что гарантия не распространяется на ремонт, связанный с неправильной работой дополнительных принадлежностей сторонних производителей, хотя такой ремонт возможен на платной основе.

Аккумуляторы

Если требуются дополнительные аккумуляторы, используйте только аккумуляторы BP-208.

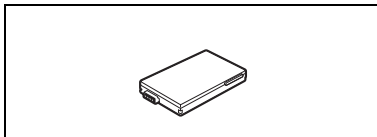

Зарядное устройство CG-300E

Зарядное устройство служит для зарядки аккумуляторов. Подключается непосредственно к электрической розетке без помощи кабеля. Время зарядки: 105 мин. Время зарядки зависит от условий зарядки.

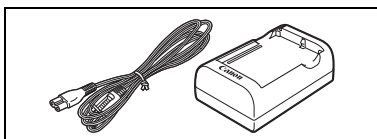

Телеконвертор TL-H37

Этот телеконвертор увеличивает фокусное расстояние объектива видеокамеры в 1,5 раза.

- При установке телеконвертора эффективность стабилизатора изображения снижается.
- Минимальное расстояние фокусировки с установленным конвертером TL-H37 составляет 2,3 м; 2,3 см в максимально широкоугольном положении.
- Если установлен телеконвертор, при съемке со вспышкой или вспомогательной лампой подсветки для фокусировки на изображении может быть видна тень.

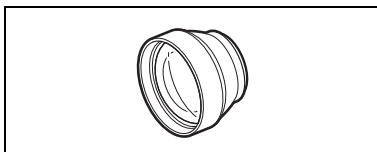

Широкоугольный конвертор WD-H37C

Этот объектив уменьшает фокусное расстояние с коэффициентом 0,7, обеспечивая широкую перспективу для съемки в помещении или для панорамных съемок.

- Если установлен широкоугольный конвертор, при съемке со вспышкой или вспомогательной лампой подсветки для фокусировки на изображении может быть видна тень.

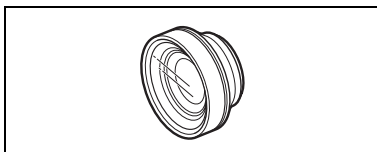

Комплект фильтров FS-H37U

Фильтр с нейтральной оптической плотностью и защитный фильтр MC помогают снимать в сложных условиях освещения.

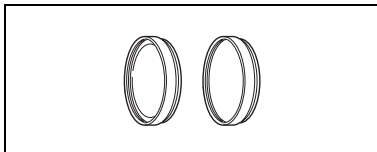

Наплечный ремень

Для дополнительной безопасности и удобства переноски закрепите на видеокамере наплечный ремень.

Пропустите концы ремня через кронштейны крепления и отрегулируйте длину ремня.

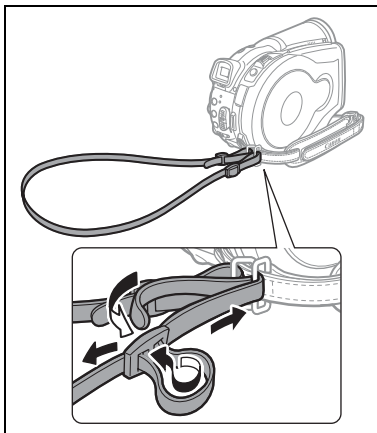

Наручный ремень WS-20

Служит для дополнительной защиты при активной съемке.

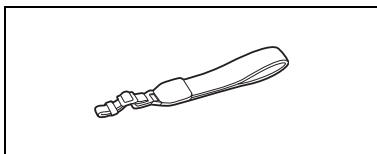

Мягкий футляр для переноски SC-2000

Удобная сумка для видеокамеры с мягкими отсеками и большим количеством места для аксессуаров.



Этой маркировкой помечаются оригинальные дополнительные принадлежности компании Canon. При использовании видеоаппаратуры Canon рекомендуется использовать дополнительные принадлежности производства компании Canon или изделия с этой маркировкой.



Технические характеристики

R

DC40

Система	
Система записи на диск	Видео: DVD-VIDEO (режим VIDEO) DVD-VR (режим VR) только с дисками DVD-RW диаметром 8 см Сжатие видео: MPEG2 Сжатие аудио: Dolby Digital, 2 канала Фотографии: Exif 2.2**, совместимый со сжатием JPEG
Телевизионная система	
Датчик изображения	Стандарт CCIR (625 строк, 50 кадров), цветовой сигнал PAL Матрица ПЗС 1/2,8 дюйма, прилб. 4290000 пикселей Эффективное количество пикселей: Видео: 16:9 (стабилизатор изображения вкл.): прилб. 2740000 16:9 (стабилизатор изображения выкл.): прилб. 2990000 формат 4:3: прилб. 3500000 Фотографии: прилб. 4000000
Поддерживаемые носители	DVD-диски 8 см с логотипом DVD-R или DVD-RW 
Максимальное время записи (Односторонний Mini DVD-диск диаметром 8 см емкостью 1,4 Гбайта)	XP: прилб. 20 мин, SP: прилб. 30 мин, LP: прилб. 60 мин
ЖК-дисплей	2,7 дюйма, широкоэкранный, цветной TFT, прилб. 123000 пикселей
Видоискатель	0,3 дюйма, цветной TFT, прилб. 123000 пикселей
Микрофон	Электретный электростатический стереомикрофон
Объектив	f=6,1-61 мм, F/1,8-3,0, 10-кратный зум Эквивалент для 35 мм пленки: Видео: 16:9 (стабилизатор изображения вкл.): прилб. 47,4-474 мм 16:9 (стабилизатор изображения выкл.): прилб. 45,4-454 мм формат 4:3: прилб. 44,5-445 мм Фотографии: прилб. 41,6-416 мм
Конструкция объектива	11 элементов в 9 группах
Диаметр фильтра	37 мм
Система автофокусировки	Автофокус TTL, возможна ручная фокусировка
Минимальное расстояние фокусировки	1 м; 1 см в максимально широкоугольном положении
Баланс белого	Автоматический баланс белого, стандартный баланс белого (ДНЕВНОЙ СВЕТ, ТЕНЬ, ОБЛАЧНО, ЛАМПЫ НАКАЛИВАНИЯ, ФЛУОРЕСЦЕНТНОЕ, ФЛУОРЕСЦЕНТНОЕ В) или пользовательский баланс белого
Минимальная освещенность	0,6 лк (программа ночной съемки, выдержка затвора 1/2) 7,5 лк (режим Авто, автоматическая длительная выдержка [ВКЛ.], выдержка затвора 1/25)
Рекомендуемая освещенность	Более 100 лк
Стабилизация изображения	Электронная
Карта памяти	
Носитель изображения	Карта miniSD*
Размер фотографий	2304 x 1736, 1632 x 1224, 1280 x 960, 640 x 480 пикселей
Формат файлов	Файловая система для камер «Design rule for Camera File system» (DCF), совместимая с форматом Exif 2.2** и форматом DPOF
Способ сжатия изображений	JPEG (сжатие: максимальное качество, высокое качество, нормальное качество)

* Эта видеокамера тестировалась с картами памяти miniSD емкостью до 256 Мбайт. Невозможно гарантировать работу с любыми картами miniSD.

** Данная видеокамера поддерживает стандарт Exif 2.2 (также называемый «Exif Print»). Exif Print является стандартом, предназначенным для улучшения связи между видеокамерами и принтерами. При подключении к принтеру, совместимому со стандартом Exif Print, используются и оптимизируются данные изображения, полученные видеокамерой в момент съемки, что обеспечивает чрезвычайно высокое качество печати.

Разъемы ввода/вывода

Разъем AV OUT	10-контактный универсальный разъем; только выход Видео: 1 В _{размах} /75 Ом несимметричный S-Video: Сигнал яркости (Y) –1 В _{размах} /75 Ом; Сигнал цветности (C) –0,3 В _{размах} /75 Ом Аудио: –10 дБВ (нагрузка 47 кОм)/3 кОм или менее
Разъем USB	mini-B

Питание/другие параметры

Напряжение питания (номин.)	7,4 В= (аккумулятор), 8,4 В= (компактный блок питания)
Потребляемая мощность (режим SP, автофокусировка включена)	4,9 Вт (с видеоискателем), 4,9 Вт (с ЖК-дисплеем при обычном уровне яркости)
Рабочий диапазон температур	0 – 40°C
Габариты (Ш x В x Г)	60 x 87 x 126 мм (без выступающих деталей)
Вес (только корпус видеокамеры)	480 г

Компактный блок питания CA-570

Напряжение питания	100 – 240 В~, 50/60 Гц
Потребляемая мощность	17 Вт
Номинальные выходные параметры	8,4 В=, 1,5 А
Рабочий диапазон температур	0 – 40°C
Габариты	52 x 90 x 29 мм
Вес	135 г

Аккумулятор BP-208

Тип аккумулятора	Перезаряжаемый литиево-ионный аккумулятор
Номинальное напряжение	7,4 В=
Рабочий диапазон температур	0 – 40°C
Емкость аккумулятора	850 мАч
Габариты	39 x 8 x 63 мм
Вес	40 г

Вес и габариты указаны приблизительно. Компания Canon не несет ответственности за опечатки и упущения. Технические характеристики могут быть изменены без уведомления.

Алфавитный указатель

16:9, соотношение сторон экрана	36
9-точечная AiAF	53
AEB – экспозиционная вилка	65
Av (программа съемки)	50
DVD, диски	4
DVD-R/RW, диски	4
FUNC., меню	58
LP, режим	59
MENU	77
P (программа съемки)	48
Roxio MyDVD for Canon	103
SCART, адаптер	101
SCN – Специальный сюжет (программа съемки)	44
SP, режим	59
Tv (программа съемки)	49
VIDEO, режим (спецификация диска)	4
VR, режим (спецификация диска)	4
XP, режим	59

А

Автоматическая длительная выдержка	78
Автоспуск	57
Аккумулятор, зарядка	19
Аккумулятор, оставшийся заряд	17

Б

Баланс белого	62
Беспроводной пульт дистанционного управления	23
Быстрый переход между изображениями	40
Быстрый просмотр – видеофильмы	32
Быстрый просмотр записи	32

В

Видоискатель, диоптрийная регулировка	22
Воспроизведение, видеофильмы	37
Воспроизведение, фотографии	39
Вспомогательная лампа автофокусировки	56
Вспышка	55
Выбор рамки AF (автофокусировки)	53
Выдержка затвора	49

Г

Громкость	41
-----------	----

Д

Данные о съемке	43
Дата и время	26
Датчик дистанционного управления	23
Диск установки режима	44
Длительная выдержка (программа съемки)	44

З

За рубежом, использование видеокамеры	131
Заказ передачи	111
Заказ печати	118
Закат (SCN)	47
Закрытие сеансов диска	96
Защита диска	87
Защита фотографий	94
Звуковой сигнал	82
Зуммирование	35

И

Индексный экран, видеофильмы	37
Индексный экран, фотографии	40
Индикатор записи	17
Индикация на экране	16, 43
Инициализация диска	88
Инициализация карты	95
Исходные записи	83

К

Карта miniSD	28
Карта памяти	28
Качество фотографий	74
Код данных	43
Конденсация	130
Копирование фотографий	92

Л

Летнее время	26
Листва (SCN)	47
Литиевый элемент питания	23, 129

М

Микширование с карты	72
Минивидеолампа	54
Многокадровое изображение	70
Многофункциональный селектор	9
Монтаж эпизодов	83
Монтажные переходы	69

Н	
Название диска	89
Наплечный ремень	134
Настройка экспозиции	51
Непрерывная съемка	65
Номера файлов	82
Ночь (программа съемки)	44

О	
Обычный телевизор (4:3)	82

П	
Панорамные изображения	67
Панорамный режим	67
Пейзаж (программа съемки)	44
Передача фотографий	108
Печать	113
Печать/загрузка, кнопка	105, 109, 114
Питание, аккумулятор	19
Питание, компактный блок питания	20
Пляж (SCN)	47
Подключение к компьютеру	103
Подсветка ЖК-дисплея	24
Подсоединение к телевизору	100
Портрет (программа съемки)	44
Приоритет фокусировки	79
Программы съемки	44
Прожектор (SCN)	47
Просмотр сразу после съемки, фотографии	79
Прямая передача	108
Прямая печать	113

Р	
Размер фотографий	74
Разъем AV OUT	100
Разъем S-video	100
Разъем USB	113
Режим «Ночь»	46
Режим «Темная ночь»	46
Режим записи	59
Режим перевода кадров	65
Режим фокусировки	53
Режимы специальных сюжетов	47
Ручка	22

С	
С ОБНОВЛЕН	120
Серийный номер	12

Скоростная непрерывная съемка	65
Скорость зуммирования	35
Слайд-шоу	39
Снег (SCN)	47
Сообщения на экране	124
Сообщения об ошибках	124
Список воспроизведения	83
Спорт (программа съемки)	44
Способ замера экспозиции	61
Стабилизатор изображения	79
Стирание фотографий	90
Съемка, видеофильмы	31
Съемка, фотографии	33

Т	
Телефото	35
Техническое обслуживание	130

У	
Увеличение фотографии	42
Устранение неполадок	120

Ф	
Фейерверк (SCN)	47
Фильтр нейтральной плотности	79, 134
Фильтр шума ветра	79

Ц	
Цифровой зум	78
Цифровые эффекты	69

Ч	
Часовой пояс	26

Ш	
Широкоугольный	35
Широкоэкранный режим	36
Широкоэкранный телевизор (16:9)	82

Э	
Экономия энергии	82
Экран ЖК-дисплея, поворот	24
Экспозиционная вилка	65
Эпизод фотофильма	93
Эффекты	69
Эффекты улучшения изображения	64

Я	
Язык	25

Canon



ME67

R

CANON INC.

Canon North-East Oy

Huopalahdentie 24, P.O. Box 46,
FIN-00351, Helsinki, Finland
Tel. +358 10 544 00,
Fax +358 10 544 10
<http://www.canon.ru>

Представительство в Москве

Россия, 115054 Москва,
Космодамианская наб. 52, стр. 3, этаж 5
тел.: +7(095) 258 5600,
телефакс: +7(095) 258 5601
адрес эл. почты: info@canon.ru

Представительство в Санкт-Петербурге

Россия, 191186 Санкт-Петербург,
Набережная реки Мойки, 36, бизнес-центр «Северная столица»
тел.: +7(812) 326 6100,
телефакс: +7(812) 326 6109
адрес эл. почты: spb.info@canon.ru

Представительство в Киеве

Украина, 01030 Киев,
ул. Богдана Хмельницкого, 33/34
тел.: +380(44) 490 2595,
телефакс: +380(44) 490 2598
адрес эл. почты: post@canon.ua
<http://www.canon.com.ua>

Информация, содержащаяся в данном Руководстве, верна по состоянию на 1 февраля 2006 г.



Отпечатано на бумаге, на 100% изготовленной из вторсырья.