

РУССКИЙ

Canon

DIGITAL
IXUS 40

DIGITAL
IXUS 30



Руководство пользователя камеры

Обязательно ознакомьтесь с разделом *Прочитайте это в первую очередь* (стр. 6).

Также ознакомьтесь с *Вводным руководством по программному обеспечению* и *Руководством по прямой печати*.

DiG!C II



PictBridge



DIRECT
PRINT



BUBBLE JET
DIRECT

Exif Print



Порядок операций и справочные руководства



Настоящее Руководство

Съемка с помощью камеры



CD-ROM



Вводное руководство по ПО

Установка программного обеспечения



Настоящее Руководство

Подключение камеры к компьютеру



Настоящее Руководство

CD-ROM



Вводное руководство по ПО

Загрузка изображений в компьютер



Руководство по прямой печати



Руководство пользователя принтера

Использование принтера и печать

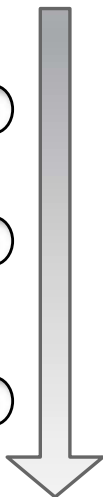

Рекомендуется использовать оригинальные дополнительные принадлежности компании Canon.

Данное изделие оптимизировано для работы с оригинальными дополнительными принадлежностями компании Canon. Компания Canon не несет ответственности за любые повреждения данного изделия и/или несчастные случаи, такие, как возгорание и т.п., вызванные неполадками в работе дополнительных принадлежностей сторонних производителей (например, протечка и/или взрыв аккумулятора). Обратите внимание, что гарантия не распространяется на ремонт, связанный с неправильной работой дополнительных принадлежностей сторонних производителей, хотя такой ремонт возможен на платной основе.

Температура корпуса камеры

Если камера используется в течение длительного времени, корпус камеры может нагреваться. Помните об этом и соблюдайте осторожность при работе с камерой в течение длительного времени.

ЖК-монитор

Жидкокристаллический монитор изготавливаются с использованием высокопрецизионных технологий. Более 99,99% пикселей работают в соответствии с техническими требованиями. Менее 0,01 % пикселей могут иногда самопроизвольно загораться или отображаться в виде красных или черных точек. Это не оказывает никакого влияния на записываемое изображение и не является неисправностью.

Видеоформат

Перед использованием камеры совместно с телевизором установите в камере тот формат видеосигнала, который используется в Вашем регионе (стр. 141).

Зарядка аккумулятора резервного питания

- Камера оснащена встроенным литиево-ионным аккумулятором, обеспечивающим сохранение даты, времени и других параметров камеры. Этот аккумулятор заряжается, когда в камеру установлен основной аккумулятор. Купив новую камеру, установите в нее заряженный основной аккумулятор не менее чем на 4 ч, чтобы зарядить аккумулятор резервного питания. Он будет заряжаться, даже если питание камеры выключено.
- Если при включении камеры отображается меню «Дата/время», это означает, что разрядился аккумулятор резервного питания. Зарядите его, как описано выше.





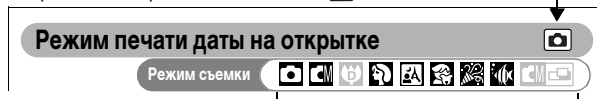

Условные обозначения

Символы рядом или под заголовком обозначают режимы, в которых может использоваться соответствующая процедура. В приведенном ниже примере процедура может использоваться в перечисленных режимах.

Переключатель режима в положении  (Съемка)



Когда установлен один из следующих режимов съемки

-  Авто
-  Ручной
-  Портрет
-  Ночная съемка
-  Дети&Дом. животные
-  Вечеринка
-  Под водой

* Если символ режима съемки отображается серым цветом, использование процедуры в этом режиме невозможно.

* Символ  обозначает панорамный режим.



: Этим символом обозначается важная информация, относящаяся к работе камеры.



: Этим символом обозначаются сведения, дополняющие основные операции.

- В настоящем Руководстве в инструкциях используются иллюстрации для камеры DIGITAL IXUS 40.
- В данном Руководстве карта памяти SD (Secure Digital, система защиты авторских прав) называется «SD-карта».

Разделы, помеченные символом ☆, содержат сводные перечни или таблицы функций камеры или операций.

Прочитайте это в первую очередь

Обязательно прочитайте эти параграфы	6
Меры предосторожности	7
Предотвращение неисправностей	12

Элементы камеры и их назначение

Элементы камеры и их назначение	13
DIGITAL IXUS 40	13
DIGITAL IXUS 30	16

Подготовка камеры







Зарядка аккумулятора	21
Установка аккумулятора	24
Установка SD-карты	26
Форматирование SD-карт	28
Установка даты и времени	31
Установка языка	34

Основные функции



Включение питания	36
Переключение между режимами съемки и воспроизведения	38
Использование ЖК-монитора	39
Информация, отображаемая на ЖК-мониторе	41
Использование видоискателя	45
Зуммирование	46
Нажатие кнопки спуска затвора	47
☆ Выбор меню и установок	49
☆ Установки меню и заводские установки	53
Восстановление значений параметров по умолчанию	58

Съемка

Съемка в автоматическом режиме	59
Просмотр изображения сразу после съемки	60
Изменение установок разрешения/сжатия	62
⚡ Использование вспышки	64
Выбор режима съемки	66
Авто	66

Ручной.....	66
Макро с цифр. зумом	66
Портрет	66
Ночная съемка	66
Дети&Дом. животные.....	66
Вечеринка.....	66
Под водой	66
 Съемка с близкого расстояния/  съемка пейзажей	68
Макросъемка с увеличением (Макро с цифр. зумом).....	70
Цифровой зум.....	72
 Непрерывная съемка	73
Режим печати даты на открытке	74
 Использование автоспуска	76
 Съемка видеофильмов.....	78
Съемка панорам (панорамный режим).....	82
Переключение режимов фокусировки	85
Съемка объектов, неподходящих для автофокусировки (фиксация фокусировки, фиксация автофокусировки)	86
Фиксация экспозиции (Фикс. АЭ)	88
Фиксация экспозиции при съемке со вспышкой (Фиксация FE)	89
 Переключение режимов замера экспозиции.....	90
Настройка компенсации экспозиции	91
Съемка с длительной выдержкой.....	92
Настройка цветовых оттенков (баланс белого)	94
Выбор фотоэффекта.....	97
Настройка чувствительности ISO	98
Установка функции автоповорота	99
Сброс номеров файлов.....	100

Воспроизведение

Просмотр изображений по одному	103
 Увеличение изображений	104
 Одновременный просмотр девяти изображений (индексный режим)	105
Просмотр видеофильмов.....	106
Редактирование видеофильмов.....	109
Поворот изображений на дисплее	111
Добавление звуковых комментариев к изображениям	112
Автоматическое воспроизведение (слайд-шоу)	114
Защита изображений	118

Стирание

📁 Стирание отдельных изображений.....	119
Стирание всех изображений.....	120

Параметры печати

О печати.....	122
Задание установок печати DPOF.....	124

Параметры передачи изображений (Заказ передачи DPOF)

Выбор изображений для передачи.....	130
-------------------------------------	-----

Подключение камеры к компьютеру

Подключение камеры к компьютеру.....	133
Требования к компьютеру.....	133
Загрузка изображений с помощью функции прямой передачи.....	137
Подключение камеры к компьютеру для загрузки изображений без установки программного обеспечения.....	139
Загрузка непосредственно с SD-карты.....	139

Просмотр изображений на экране телевизора

Просмотр изображений на экране телевизора.....	140
--	-----

Индивидуальная настройка камеры (параметры «Моя камера»)

Изменение параметров меню «Моя камера».....	142
Регистрация параметров меню «Моя камера».....	144

Список сообщений

Список сообщений.....	148
-----------------------	-----

Поиск и устранение неполадок

Поиск и устранение неполадок.....	150
-----------------------------------	-----

Приложение

Комплект сетевого питания (продается отдельно).....	154
Уход за камерой.....	155
Технические характеристики.....	156
Советы и информация по фотосъемке.....	164
Алфавитный указатель.....	167
☆ Функции, доступные в различных режимах съемки.....	176

Обязательно прочитайте эти параграфы

Тестовые снимки

Перед съемкой важных сюжетов настоятельно рекомендуется снять несколько пробных кадров, чтобы убедиться в правильности работы камеры.

Обратите внимание на то, что компания Canon, ее филиалы и дочерние компании, а также дистрибьюторы не несут никакой ответственности за любой ущерб, обусловленный какой-либо неисправностью камеры и ее принадлежностей (включая карту памяти SD), приводящей к сбою в записи изображения или к записи изображения не в том формате, на который рассчитан аппарат.

Предостережение в отношении нарушения авторских прав

Обратите внимание, что цифровые камеры Canon предназначены для личного использования и ни при каких обстоятельствах не должны использоваться для целей, нарушающих или противоречащих международным или местным законам и положениям по защите авторских прав. В некоторых случаях копирование с помощью камеры или иного устройства изображений, снятых во время спектаклей или выставок, а также снимков объектов коммерческого назначения может являться нарушением авторских прав или других установленных законодательством прав даже в том случае, если съемка изображения была произведена в целях личного использования.

Ограничения действия гарантии

Условия гарантии на камеру см. в брошюре «Система европейской гарантии Canon (EWS)», входящей в комплект поставки камеры.

Адреса службы поддержки клиентов Canon см. в конце данного Руководства или в брошюре «Система европейской гарантии Canon (EWS)».

Меры предосторожности

- Перед использованием камеры обязательно прочтите и уясните приведенные ниже правила техники безопасности. Строго следите за соблюдением правил надлежащего обращения с камерой.
- Приведенные ниже меры предосторожности позволяют обеспечить безопасную и правильную эксплуатацию камеры и ее принадлежностей с целью предотвратить травмирование фотографа и прочих лиц, а также повреждение оборудования.
- На нескольких следующих страницах под термином «оборудование» понимаются в основном камера и ее вспомогательные источники питания, такие, как зарядное устройство и компактный блок питания (приобретаются дополнительно). Сведения о дополнительно приобретаемых источниках питания см. в документе *Состав системы*.

Хранение карт SD

Храните карты памяти SD в местах, недоступных для детей и подростков. Карту можно случайно проглотить. В этом случае немедленно обратитесь к врачу.

Предостережения

- **Запрещается направлять камеру непосредственно на солнце, а также на другие яркие источники света — это может повредить зрение.**
- **Запрещается применять вспышку в непосредственной близости от глаз человека или животного.** Воздействие света повышенной интенсивности, испускаемого вспышкой, может привести к ухудшению зрения. В частности, при съемке детей минимально допустимое расстояние до ребенка составляет 1 м.
- **Оборудование следует хранить в местах, недоступных для детей и подростков.** Если ребенок случайно повредит камеру или аккумулятор, это может привести к серьезной травме. Кроме того, попадание наручного ремня на шею ребенка может привести к удушью.
- **Не пытайтесь разобрать или изменить какую-либо часть оборудования, если это не предписывается настоящим Руководством.** Разборка или модифицирование оборудования может привести к поражению электрическим током высокого напряжения. Проверка, изменение и ремонт внутренних деталей должны производиться только квалифицированным сервисным персоналом, который уполномочен дистрибьютором или службой поддержки клиентов компании Canon.

-
- **Для предотвращения риска поражения электрическим током не прикасайтесь к деталям вспышки, если она повреждена.** Запрещается прикасаться к внутренним деталям оборудования, доступ к которым оказался открыт в результате повреждения. Возможно поражение электрическим током высокого напряжения. При первой возможности обратитесь к дистрибьютору камеры или в ближайшее отделение службы поддержки клиентов компании Canon.
-
- **Немедленно прекратите эксплуатацию оборудования в случае появления дыма или резкого запаха.** Нарушение этого требования может привести к возгоранию или поражению электрическим током. Немедленно выключите камеру, извлеките из нее аккумулятор или отключите зарядное устройство от электрической розетки. Убедитесь в том, что выделение дыма или запаха прекратилось. Обратитесь к дистрибьютору камеры или в ближайшее отделение службы поддержки клиентов компании Canon.
-
- **Прекратите эксплуатацию оборудования, если оно упало или если поврежден корпус.** Нарушение этого требования может привести к возгоранию или поражению электрическим током. Немедленно выключите камеру, извлеките из нее аккумулятор или отключите сетевой кабель от электрической розетки. Обратитесь к дистрибьютору камеры или в ближайшее отделение службы поддержки клиентов компании Canon.
-
- **Не допускайте попадания воды или других жидкостей на оборудование и не погружайте оборудование в какие-либо жидкости.** Не допускайте попадания жидкости внутрь камеры. Камера не является водонепроницаемой. В случае контакта наружной части камеры с жидкостью или содержащим соль воздухом протрите камеру мягкой абсорбирующей тканью. В случае попадания воды или прочих посторонних веществ внутрь камеры немедленно выключите питание камеры и извлеките из нее аккумулятор или отключите сетевой кабель от электрической розетки. Продолжение эксплуатации оборудования может привести к возгоранию или поражению электрическим током. Обратитесь к дистрибьютору камеры или в ближайшее отделение службы поддержки клиентов компании Canon.
-
- **Запрещается использовать вещества, содержащие спирт, бензин, растворители или прочие горючие вещества, для чистки и обслуживания оборудования.** Использование этих веществ может привести к возгоранию.
 - **Регулярно отсоединяйте кабель питания и удаляйте пыль и загрязнения, скапливающиеся на вилке, внутренних поверхностях электрической розетки и на окружающих областях.** При повышенном содержании в воздухе пыли, влаги или жира загрязнения, скапливающиеся за продолжительное время вокруг вилки, могут стать влажными и привести к короткому замыканию и последующему возгоранию.
-

-
- **Запрещается отрезать или модифицировать кабель питания, ставить на него тяжелые предметы, а также использовать поврежденный кабель питания.** Любые подобные действия могут вызвать короткое замыкание и привести к пожару или поражению электрическим током.
-
- **Запрещается прикасаться к сетевому кабелю влажными руками.** Это может привести к поражению электрическим током. При отключении кабеля его следует держать за штекер. Запрещается тянуть за гибкую часть кабеля, так как это может привести к повреждению изоляции или оголению проводов, что является потенциальным источником пожара или поражения электрическим током.
-
- **Используйте только рекомендованные источники питания.** Использование других источников питания, кроме специально рекомендованных для работы с данным оборудованием, может привести к перегреву и деформации оборудования, возгоранию, поражению электрическим током или возникновению иных опасных ситуаций.
-
- **Запрещается оставлять аккумулятор вблизи от источников тепла или подвергать его прямому воздействию огня или нагреванию.** Запрещается погружать аккумулятор в воду. Подобные действия могут привести к повреждению аккумуляторов и вытеканию вызывающей коррозию жидкости, которая может явиться причиной пожара, поражения электрическим током, взрыва или серьезной травмы.
-
- **Запрещается разбирать, модифицировать или нагревать аккумуляторы или элементы питания:** существует риск получения травмы вследствие взрыва. Немедленно промойте водой любой участок тела – особенно глаза и рот, а также одежду в случае попадания на них содержимого аккумулятора. При попадании этих веществ в глаза или рот немедленно промойте их водой и обратитесь к врачу.
-
- **Не допускайте падения аккумулятора, а также значительных механических воздействий на аккумулятор, которые могут привести к повреждению его корпуса.** Это может вызвать утечку электролита и травмы.
-
- **Запрещается закорачивать клеммы аккумулятора при помощи металлических предметов, например, держателей ключей.** Это может привести к перегреву, ожогам и прочим травмам. При транспортировке или хранении аккумулятора используйте входящую в комплект поставки крышку для клемм.
-

-
- **Перед тем как выбросить аккумулятор, заклейте его клеммы лентой или иным изоляционным материалом, чтобы предотвратить прямой контакт с другими объектами.** Соприкосновение с металлическими деталями предметов в контейнере для мусора может привести к пожару или взрыву. Аккумуляторы следует выбрасывать в специально отведенные для этого места, если таковые предусмотрены в месте Вашего проживания.
-
- **Следует использовать только рекомендуемые аккумуляторы и принадлежности.** Использование любых других аккумуляторов, кроме специально рекомендованных для данного оборудования, может вызвать взрыв или утечку электролита и, как следствие, привести к пожару, травме или повреждению окружающих предметов.
-
- **Заряжайте аккумулятор NB-4L с помощью рекомендованного зарядного устройства.** Использование других зарядных устройств может привести к перегреву, деформации оборудования, пожару или поражению электрическим током.
-
- **Когда зарядное устройство и компактный блок питания не используются, во избежание пожара и прочих опасных ситуаций отсоединяйте их от камеры и от электрической розетки после завершения зарядки аккумулятора.** Непрерывное длительное использование устройства может привести к его перегреву, деформации и возгоранию.
-
- **Зарядное устройство и компактный блок питания предназначены исключительно для работы с данной камерой.** Их использование с другими изделиями или аккумуляторами запрещено. Существует риск возникновения пожара и прочих опасных ситуаций.
-

Предупреждение о воздействии магнитных полей

Не подносите предметы, чувствительные к магнитным полям (например, кредитные карточки) к громкоговорителю камеры (стр. 14, 17). В результате возможна потеря данных или выход предмета из строя.

Меры предосторожности

- **Не следует использовать, оставлять или хранить оборудование в местах, подверженных воздействию интенсивного солнечного света или высокой температуры, например, на приборном щитке или в багажнике автомобиля.** Воздействие интенсивного солнечного света или тепла может привести к утечке электролита из аккумулятора, перегреву или взрыву аккумулятора и, как следствие, к пожару, ожогу или нанесению иных травм. Высокая температура может также вызвать деформацию корпуса. При использовании зарядного устройства для зарядки аккумуляторов необходимо обеспечить хорошую вентиляцию.

 - **Запрещается хранить оборудование во влажных или запыленных местах.** Это может привести к пожару, поражению электрическим током и прочим повреждениям.

 - **Оберегайте камеру от ударов и чрезмерных механических нагрузок и тряски, которые могут привести к травме фотографа или повреждению оборудования, переносимого или удерживаемого с помощью ремня.**

 - **Следите, чтобы в процессе съемки не закрывать вспышку пальцами или одеждой.** Возможно повреждение вспышки, может ощущаться запах дыма или будет слышен шум. Кроме того, не прикасайтесь к поверхности вспышки после съемки нескольких кадров непосредственно друг за другом. В обоих случаях можно обжечься.

 - **Не используйте вспышку, если ее линза испачкана, покрыта пылью или к ней прилипли другие предметы.** В результате повышения температуры возможно повреждение вспышки.

 - **Зарядное устройство необходимо подключать к розетке с указанным номинальным напряжением (не выше).** Вид вилки зарядного устройства зависит от региона.

 - **Не используйте зарядное устройство или компактный блок питания, если поврежден его кабель или вилка, либо если вилка не до конца вставлена в электрическую розетку.**

 - **Не допускайте соприкосновения металлических объектов (например, булавок или ключей) с контактами или вилкой зарядного устройства, а также загрязнения контактов или вилки.**

 - **Если камера используется в течение длительного времени, корпус камеры может нагреваться.** Соблюдайте осторожность при работе с камерой в течение длительного времени: нагревание камеры может вызывать ожоги при прикосновении.
-

Предотвращение неисправностей

Избегайте сильных магнитных полей

Запрещается класть камеру в непосредственной близости от электродвигателей и прочего оборудования, генерирующего сильные электромагнитные поля. Воздействие сильных электромагнитных полей может привести к неисправности или повреждению изображения.

Во избежание неполадок при работе с камерой не допускайте образования конденсата

Быстрое перемещение оборудования из зоны высокой температуры в зону низкой температуры и наоборот может привести к образованию конденсата (капель воды) на внешних и внутренних поверхностях камеры. Для предотвращения этого явления можно поместить оборудование внутрь плотно закрывающегося пластикового пакета и подождать медленного выравнивания температур, после чего извлечь оборудование из пакета.

Если происходит образование конденсата внутри камеры

В случае обнаружения конденсата немедленно прекратите работу с камерой. Продолжение эксплуатации оборудования может привести к выходу его из строя. Извлеките из камеры SD-карту и аккумулятор или компактный блок питания; перед возобновлением использования камеры подождите, пока влага полностью испарится.

Длительное хранение

Если камера не будет использоваться в течение длительного времени, извлеките из нее аккумулятор или зарядное устройство и храните оборудование в надежном месте. При длительном хранении камеры установленный аккумулятор разряжается. Если камера хранится без аккумулятора более трех недель, возможен сброс даты, времени и других параметров камеры на значения по умолчанию.

DIGITAL IXUS 40

Вид спереди

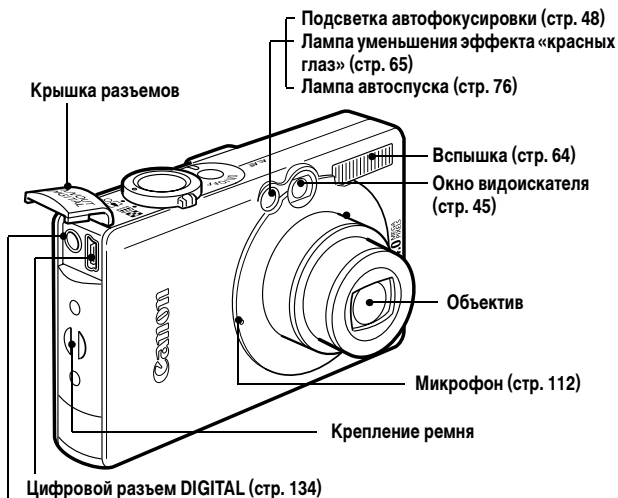

Одновременное подключение интерфейсного кабеля и аудио/видеокабеля (AV) невозможно.

Как открывать крышку разъемов

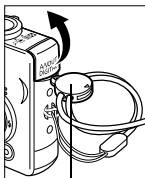

Закрепление ремня*

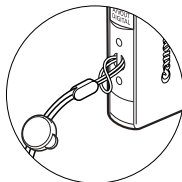

Этим зажимом можно открывать крышку разъемов или крышку гнезда SD-карты/аккумулятора.

* Держа камеру за ремень, не размахивайте камерой и не допускайте ее ударов о другие предметы.

Вид сзади

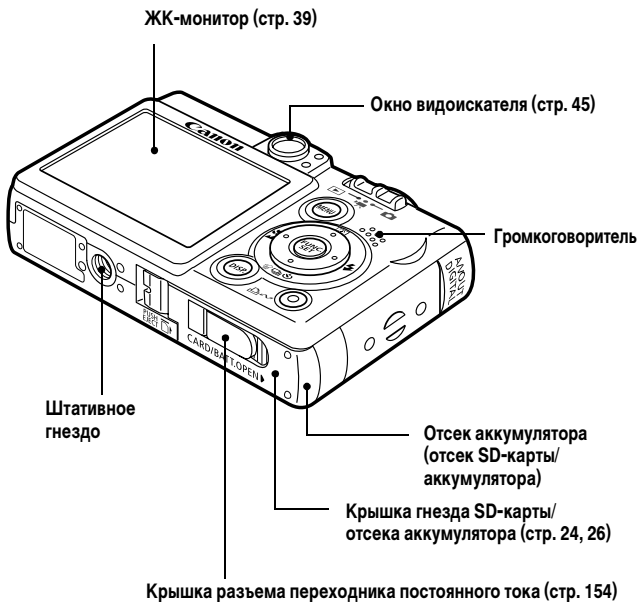

Панель управления

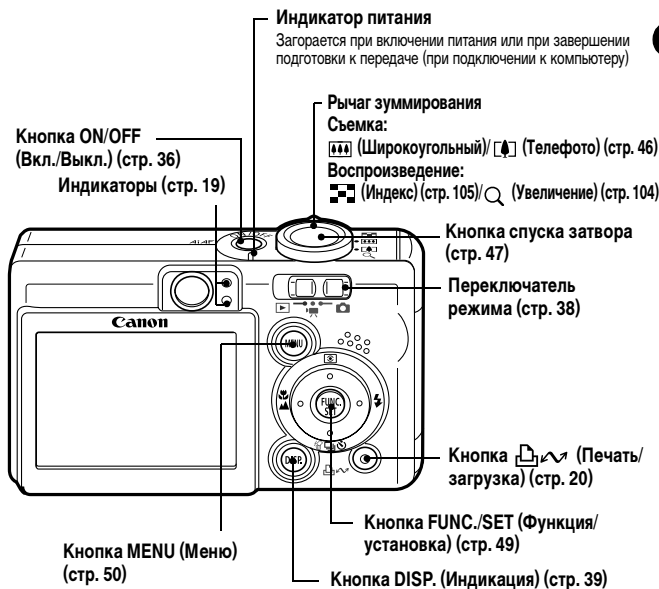

Вид спереди



Одновременное подключение интерфейсного кабеля и аудио/видеокабеля (AV) невозможно.

Как открывать крышку разъемов

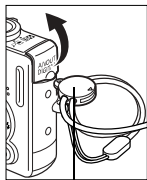

Этим зажимом можно открывать крышку разъемов или крышку гнезда SD-карты/аккумулятора.

Закрепление ремня*

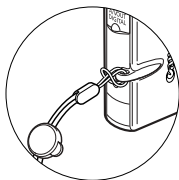

* Держа камеру за ремень, не размахивайте камерой и не допускайте ее ударов о другие предметы.

Вид сзади

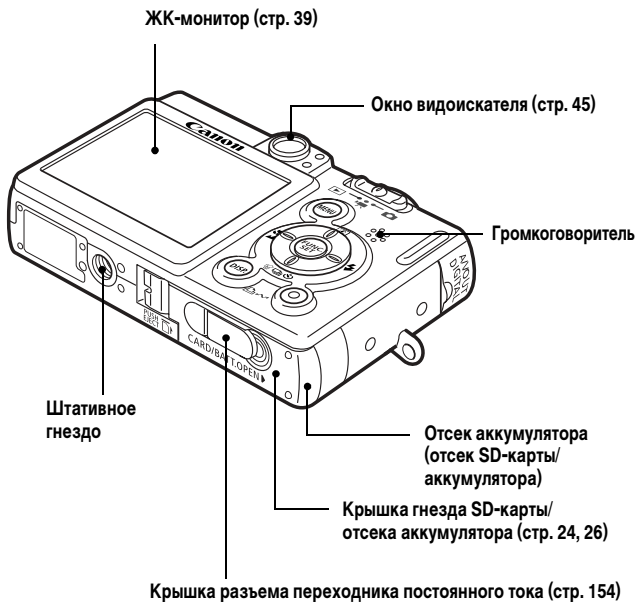

Панель управления

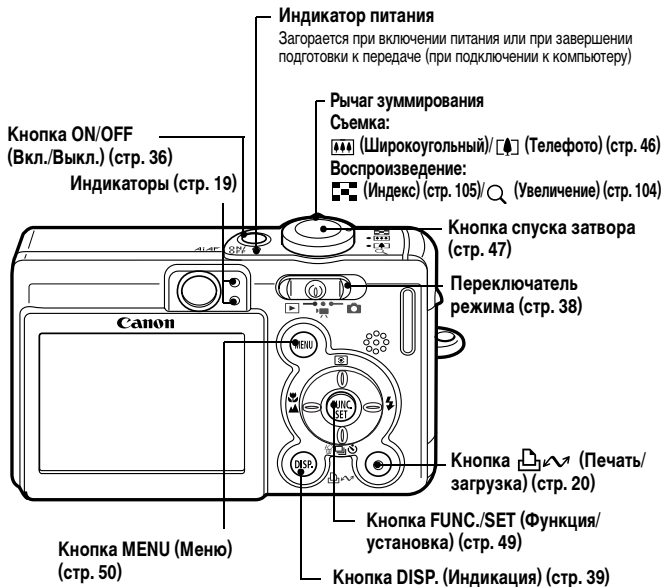

Как правильно держать камеру

Сотрясение камеры при нажатии кнопки спуска затвора приводит к смазыванию изображения. Во избежание сотрясения камеры при съемке держите ее так, как показано ниже.

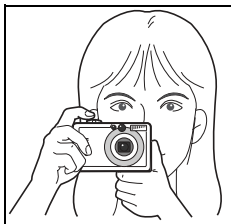

Крепко держите камеру обеими руками, при этом локти должны быть прижаты к туловищу.

Держа камеру, положите палец на кнопку спуска затвора.

- Убедитесь, что волосы или пальцы не перекрывают объектив, вспышку, лампу автоспуска, микрофон или громкоговоритель.
- При съемке с фокусировкой на бесконечность или в местах с недостаточной освещенностью устанавливайте камеру на штатив.

Индикаторы

Индикаторы горят или мигают при нажатии кнопки **ON/OFF** или кнопки спуска затвора.

Верхний индикатор

Зеленый: Камера готова к съемке

Мигающий зеленый:

Запись на SD-карту/Считывание с SD-карты/Стирание с SD-карты/
Передача данных (при подключении к компьютеру)

Оранжевый: Камера готова к съемке (вспышка включена)

Мигающий оранжевый:

Камера готова к съемке (предупреждение о сотрясении камеры)

Нижний индикатор

Желтый: Режим «Макро»/Режим «Бесконечность»/Фиксация автофокусировки

Мигающий желтый:

Сложности с фокусировкой (подается один звуковой сигнал). Хотя при мигающем желтом индикаторе можно все равно нажать кнопку спуска затвора, рекомендуется воспользоваться фиксацией фокусировки/автофокусировки (стр. 86).

Одним нажатием кнопки  (Печать/загрузка) могут выполняться перечисленные ниже операции.

- Печать: см. *Руководство по прямой печати* (входит в комплект поставки камеры).
- Загрузка изображений (только Windows): см. стр. 132 данного Руководства и *Вводное руководство по программному обеспечению* (входит в комплект поставки камеры).

При подключении к принтеру индикатор мигает или горит.

Синий: камера готова к печати/передаче изображений

Мигающий синий: производится печать/передача данных

Для подключения камеры к компьютеру или принтеру используются перечисленные ниже кабели.

Компьютер (стр. 132)

Интерфейсный кабель IFC-400PCU (входит в комплект камеры)

Принтеры, поддерживающие прямую печать (продаются отдельно)

- Компактный фотопринтер (серия SELPHY CP)/Фотопринтер для печати карточек
Интерфейсный кабель IFC-400PCU (входит в комплект камеры) или кабель непосредственного интерфейса DIF-100 (входит в комплект принтера).
- Струйные VJ-принтеры (серий PIXMA/SELPHY DS)
 - Принтеры, поддерживающие *Canon Direct Print*:
См. Руководство пользователя пузырьково-струйного принтера.
 - Принтеры, поддерживающие *PictBridge*:
Интерфейсный кабель IFC-400PCU (входит в комплект камеры).
- Принтеры других производителей (не Canon), поддерживающие *PictBridge*
Интерфейсный кабель IFC-400PCU (входит в комплект камеры).

Информацию о принтерах, поддерживающих прямую печать, см. в документе *Состав системы* или в *Руководстве по прямой печати*, входящем в комплект поставки камеры.

Зарядка аккумулятора

Перед первым включением камеры или при появлении сообщения «Поменяйте батарею» зарядите аккумулятор в соответствии со следующими инструкциями.

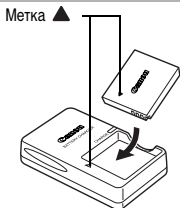

1 Установите аккумулятор в зарядное устройство.

Совместив метки ▲ на аккумуляторе и зарядном устройстве, правильно установите аккумулятор.

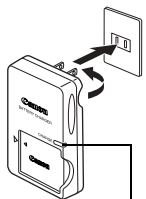

Индикатор зарядки

2 Название и тип модели зарядного устройства зависят от географического региона.

(Для CB-2LV)

Подключите зарядное устройство к электрической розетке.

(Для CB-2LVE)

Подсоедините кабель питания к зарядному устройству и включите его в электрическую розетку.

- Во время зарядки аккумулятора индикатор зарядки светится оранжевым светом. После завершения зарядки индикатор горит зеленым светом.
- После завершения зарядки отсоедините зарядное устройство от сети и сразу же извлеките аккумулятор.



Для защиты аккумулятора и продления срока его службы длительность непрерывной зарядки не должна превышать 24 ч.



- Литиево-ионный аккумулятор не требует полной разрядки перед зарядкой. Аккумулятор можно заряжать в любой момент. Однако в связи с тем, что максимальное количество циклов зарядки аккумулятора равно приблизительно 300 (на основе стандартов тестирования, принятых компанией Canon), для продления срока службы аккумулятора рекомендуется заряжать его после полной разрядки.
- Зарядка полностью разряженного аккумулятора занимает приблизительно 90 мин (измерено с использованием стандартов тестирования Canon). Зарядку рекомендуется производить при температуре от 5 до 40 °С.
- Время зарядки зависит от температуры окружающей среды и степени разряженности аккумулятора.
- Во время зарядки может быть слышен шум. Это не является неисправностью.
- См. *Запас заряда аккумулятора (полностью заряженный аккумулятор NB-4L)* (стр. 162).

Правила обращения с аккумулятором

- Содержите клеммы аккумулятора (\oplus \oplus \ominus) в чистоте. Грязные клеммы могут ухудшить контакт между аккумулятором и камерой. Перед зарядкой или использованием аккумулятора протрите клеммы мягким ватным тампоном.
- Не следует быстро переворачивать или трясти зарядное устройство, если в него установлен аккумулятор. Аккумулятор может выскочить.
- При низких температурах емкость аккумулятора может уменьшиться и значок разряженного аккумулятора может появиться раньше, чем обычно. В таких условиях непосредственно перед использованием аккумулятора согрейте его в кармане. Обязательно убедитесь, что в кармане нет металлических предметов, могущих вызвать короткое замыкание (например, связки ключей и т.п.).
- Во время зарядки не кладите на зарядное устройство никакие предметы (например, скатерти, ковры, постельное белье или подушки). Возможно возгорание в результате перегрева.
- В этом зарядном устройстве можно заряжать только аккумулятор NB-4L.
- Установленный в камеру или зарядное устройство аккумулятор медленно разряжается, даже если питание камеры выключено. Это сокращает срок службы аккумулятора.

- Не допускайте контакта металлических предметов (например, ключей) с клеммами ⊕ и ⊖ (рис. А), так как это может привести к повреждению аккумулятора. Во время переноски или при длительном хранении аккумулятора обязательно устанавливайте крышку клемм (рис. В). При использовании аккумулятора NB-4L его состояние (заряжен/разряжен) можно обозначать, по-разному устанавливая крышку клемм (рис. С, D).

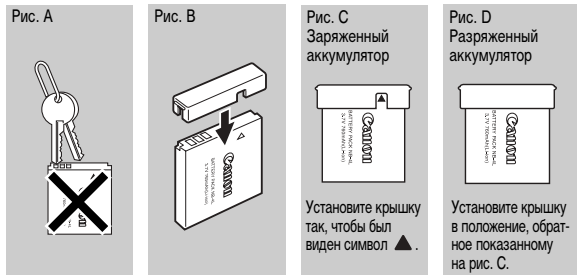

- Поскольку заряженный аккумулятор постепенно самопроизвольно разряжается, рекомендуется заряжать его в день использования или накануне, чтобы обеспечить полный заряд.
- Так как длительное (около 1 года) хранение полностью заряженного аккумулятора может сократить срок его службы или негативно повлиять на его технические характеристики, рекомендуется использовать аккумулятор в камере до полной разрядки и хранить его в помещении с низкой относительной влажностью и температурой в диапазоне 0 – 30 °С. Если аккумулятор не используется в течение длительного времени, то приблизительно один раз в год полностью заряжайте и полностью разряжайте его в камере.
- Значительное снижение емкости даже полностью заряженного аккумулятора означает, что закончился срок службы аккумулятора и его необходимо заменить.

Установка аккумулятора

Установите аккумулятор NB-4L (входит в комплект поставки).



Перед первым использованием аккумулятора зарядите его (стр. 21).

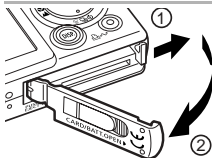

1 Сдвиньте крышку гнезда SD-карты/ отсека аккумулятора в направлении стрелок.



2 Нажмите фиксатор аккумулятора и полностью установите аккумулятор до щелчка в фиксаторах.

Совместив метки ▲ на аккумуляторе и отсеке аккумулятора, правильно установите аккумулятор.

Для извлечения аккумулятора нажмите его фиксатор в направлении стрелки и извлеките аккумулятор, удерживая фиксатор нажатым.

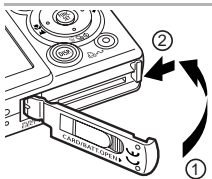

3 Закройте крышку гнезда SD-карты/ отсека аккумулятора.





- При установке и извлечении аккумулятора будьте осторожны с областью гнезда для загрузки.
- Не выключайте питание и не открывайте крышку гнезда SD-карты/отсека аккумулятора, когда индикатор мигает зеленым цветом. Камера записывает, считывает, стирает или передает изображение с SD-карты или на нее.
- Если камера не используется, извлеките из нее аккумулятор. Однако помните, что если камера хранится без аккумулятора более трех недель, возможен сброс даты, времени и других параметров камеры на значения по умолчанию.



Для длительных сеансов работы с камерой используйте комплект сетевого питания ACK-DC10 (продается отдельно) (стр. 154).

Уровень заряда аккумулятора

При низком уровне заряда аккумулятора отображаются следующие значки и сообщения.

	<p>Аккумулятор разряжен. Если предстоит длительная съемка, как можно быстрее перезарядите аккумулятор.</p> <p>Если ЖК-монитор выключен, этот символ отображается при нажатии любой кнопки, кроме кнопки ON/OFF (Вкл./Выкл.), FUNC./SET, MENU или  (Печать/загрузка).</p>
<p>Поменяйте батарею</p>	<p>Уровень заряда аккумулятора недостаточен для работы камеры. Немедленно замените аккумулятор.</p>



См. *Запас заряда аккумулятора (полностью заряженный аккумулятор NB-4L)* (стр. 162).

Установка SD-карты

Язычок защиты от записи

SD-карта оснащена язычком защиты от записи. Для предотвращения записи новых данных и защиты существующих данных (например, изображений) сдвиньте язычок вниз. Для записи на SD-карту, стирания с нее данных или ее форматирования сдвиньте язычок вверх.



Перед установкой SD-карты в камеру, убедитесь в правильности ориентации карты. При неправильной установке можно повредить камеру.

Выключите питание камеры и установите SD-карту в соответствии со следующими инструкциями.

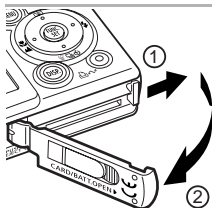

1 Сдвиньте крышку гнезда SD-карты/ отсека аккумулятора в направлении стрелок.

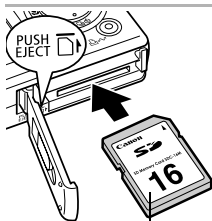

Передняя сторона

2 Установите SD-карту.

- Нажмите на карту пальцем или белой частью наручного ремня, как показано на нижней панели камеры, до фиксации со щелчком.
- Не касайтесь контактов, расположенных на обратной стороне SD-карты, и не допускайте их контакта с металлическими предметами.

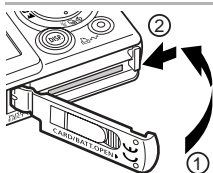

3 Закройте крышку гнезда SD-карты/ отсека аккумулятора.

Извлечение SD-карты

Нажмите на SD-карту пальцем или зажимом на наружном ремне до щелчка, затем извлеките карту.

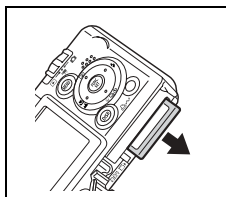
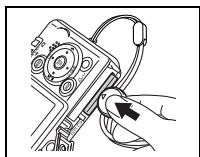
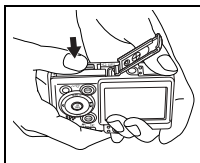

- При установке и извлечении SD-карты будьте осторожны с областью гнезда для загрузки.
- Мигающий зеленый индикатор означает, что камера записывает, считывает, стирает или передает данные на или с SD-карты. В это время во избежание повреждения данных изображений запрещается выполнять указанные ниже операции:
 - подвергать камеру вибрации или ударам;
 - выключать питание или открывать крышку гнезда SD-карты/отсека аккумулятора.
- Обратите внимание, что если SD-карта отформатирована с помощью камеры другого производителя или на компьютере, либо отформатирована или отредатирована с помощью прикладных программ, запись на такую SD-карту может выполняться медленно или SD-карта может неправильно функционировать в этой камере.
- Рекомендуется использовать SD-карты, отформатированные в этой камере (стр. 28). Карты, входящие в комплект поставки камеры, не требуют дополнительного форматирования.



См. SD-карты и их приблизительная емкость (стр. 160).

Форматирование SD-карт

Необходимо обязательно отформатировать новую SD-карту; кроме того, форматирование можно использовать для удаления с SD-карты всех изображений и прочих данных.



Имейте в виду, что при форматировании (инициализации) SD-карты с нее стираются все данные, в том числе защищенные изображения и файлы других типов.

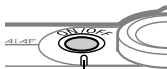

Индикатор питания

1 Нажмите кнопку ON/OFF (Вкл./Выкл.) и удерживайте ее нажатой, пока не загорится зеленый индикатор питания.



2 Нажмите кнопку MENU.
На дисплей выводится меню (Съемка) или (Воспроизведение).



3 Кнопкой выберите меню (Настройка).

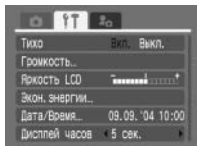

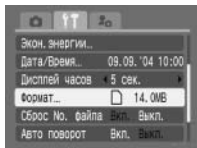

4 Кнопкой **↑** или **↓** выберите пункт **[Формат]**, затем нажмите кнопку **FUNC./SET**.

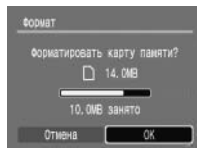

5 Кнопкой **→** выберите **[OK]**, затем нажмите кнопку **FUNC./SET**.

- Для выхода из операции без выполнения форматирования выберите **[Отмена]**.
- Емкость SD-карты, отображаемая после форматирования, будет меньше ее номинальной емкости. Это не является неисправностью SD-карты или камеры.



- Сбои в работе камеры могут быть вызваны повреждением SD-карты. Повторное форматирование SD-карты может устранить неполадку.
- В случае сбоев в работе SD-карты, изготовленной не компанией Canon, проблема может разрешиться после переформатирования карты.
- SD-карты, отформатированные в другой камере, на компьютере или периферийном устройстве, могут неправильно функционировать в данной камере. В таком случае заново отформатируйте SD-карту в данной камере. Если при форматировании в камере возникли сбои, выключите камеру и заново установите SD-карту. Затем включите камеру и повторите форматирование.

Правила обращения с SD-картой

- SD-карты представляют собой высокотехнологичные электронные устройства. Запрещается изгибать их, прикладывать к ним усилия или подвергать их ударам и вибрации.
- Запрещается разбирать или вносить изменения в конструкцию SD-карты.
- Не допускайте загрязнения расположенных на обратной стороне карты контактов, попадания на них воды или соприкосновения с посторонними предметами. Не дотрагивайтесь до контактов руками или металлическими предметами.
- Не удаляйте исходную этикетку SD-карты и не закрывайте ее другой этикеткой или наклейкой.
- Надписи на SD-карте следует делать ручкой с мягким пишущим узлом (например, с войлочным пишущим узлом). Ручка с твердым пишущим узлом (например, шариковая ручка) или карандаш может повредить SD-карту или записанные данные.
- Так как некоторые или все данные, записанные на SD-карту, могут быть повреждены или уничтожены в результате воздействия электрических шумов, статического электричества или неполадок карты, рекомендуется производить резервное копирование важных данных.
- Резкие перепады температуры могут привести к конденсации влаги в SD-карте и ее неправильному функционированию. Для предотвращения конденсации перед переносом карты в место с другой температурой поместите SD-карту в плотно закрывающийся пластиковый пакет, а затем подождите, пока температура карты сравняется с температурой окружающей среды.
- В случае, если на SD-карте образовался конденсат, храните SD-карту при комнатной температуре до полного естественного испарения капель влаги.
- Не пользуйтесь SD-картами и не храните их в следующих местах:
 - в местах с повышенным количеством пыли или песка;
 - в местах с высокой влажностью и высокой температурой.

Предупреждение относительно мультимедийных карт

Данная камера оптимизирована для работы с оригинальными SD-картами Canon. В камере можно использовать мультимедийные карты (MMC). Однако компания Canon не дает никаких гарантий относительно использования мультимедийных карт (MMC).

Установка даты и времени



При первом включении камеры или при разрядке встроенного литиево-ионного аккумулятора календаря отображается меню «Дата/Время». Для установки даты и времени выполните операции, начиная с шага 5.



Индикатор питания

1 Нажмите кнопку ON/OFF (Вкл./Выкл.) и удерживайте ее нажатой, пока не загорится зеленый индикатор питания.



2 Нажмите кнопку MENU.
На дисплей выводится меню  (Меню съемки) или  (Меню показа).



3 Кнопкой  выберите меню  (Настройка).

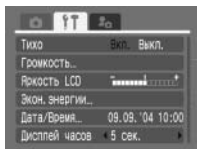

4 Кнопкой  или  выберите пункт [Дата/Время], затем нажмите кнопку FUNC./SET.

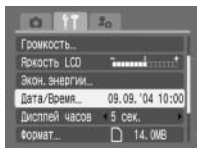

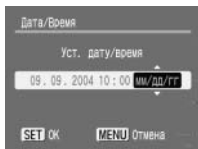

5 Установите дату и время.

- Для выбора поля (год, месяц, день, час, минуты и формат даты) служит кнопка ← или →.
- Для изменения значения поля служит кнопка ↑ или ↓.



6 Нажмите кнопку FUNC./SET.

Установка завершена.



7 Нажмите кнопку MENU.

На экран выводится меню съемки или меню показа.



- Помните, что если камера хранится без аккумулятора более трех недель, возможен сброс даты и времени на значения по умолчанию. В этом случае установите их заново.
- Порядок включения даты в данные изображения см. на стр. 75.
- Для настройки камеры таким образом, чтобы дата и время не включались в изображение во время съемки, а отображались только при печати фотографии, см. раздел *Установка стиля печати* (стр. 128), *Руководство по прямой печати* или *Вводное руководство по программному обеспечению*, входящее в комплект поставки камеры.



Зарядка аккумулятора резервного питания

- Камера оснащена встроенным литиево-ионным аккумулятором, обеспечивающим сохранение параметров камеры, например, даты и времени. Этот аккумулятор заряжается, когда в камеру установлен основной аккумулятор. Купив новую камеру, установите в нее заряженный основной аккумулятор или подключите камеру к бытовой сети переменного тока с помощью комплекта сетевого питания АСК-DC10 (приобретается дополнительно) не менее чем на 4 ч, чтобы зарядить аккумулятор резервного питания. Он будет заряжаться, даже если питание камеры выключено.
- Если при включении камеры отображается меню «Дата/Время», это означает, что разрядился аккумулятор резервного питания. Зарядите его в соответствии с приведенными выше инструкциями.

Использование часов

Описанными ниже способами на экран на 5 с* можно вывести текущую дату и время. Это удобно для проверки даты и времени съемки.

* Установка по умолчанию



В зависимости от модели камеры, экран может немного отличаться от показанного на рисунке.

• Нажав кнопку ON/OFF при нажатой кнопке FUNC./SET

- При включении питания заставка не отображается и звуковой сигнал включения питания не подается.
- Если дата и время не установлены, отображается меню «Дата/Время».
- Во время отображения часов функция отключения дисплея не работает.

• Нажав и удерживая нажатой кнопку FUNC./SET в режиме съемки

Индикация времени зависит от ориентации камеры.

- Камера в горизонтальном положении: отображается только время
- Камера в вертикальном положении: отображаются время и дата

Когда на мониторе отображается время, можно изменить цвет экрана, нажимая кнопку ← или → либо крепко взяв и встряхнув камеру, как показано на рисунке. Установите свой любимый цвет.

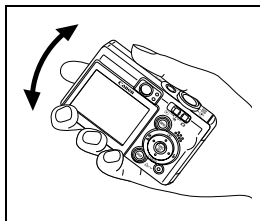

Индикация времени отключается по истечении времени индикации, а также при нажатии кнопки **FUNC./SET**, кнопки **MENU**, кнопки спуска затвора или переключателя режима.

- При отображении меню с помощью кнопки **MENU** индикация времени невозможна.
- Длительность индикации времени можно изменить в меню **f** (Настройка) (стр. 55).

Установка языка

Эта функция служит для выбора языка сообщений на ЖК-мониторе.



- 1** Нажмите кнопку ON/OFF (Вкл./Выкл.) и удерживайте ее нажатой, пока не загорится зеленый индикатор питания.



- 2** Нажмите кнопку MENU.
На дисплей выводится меню (Меню съемки) или (Меню показа).



- 3** Кнопкой выберите меню (Настройка).

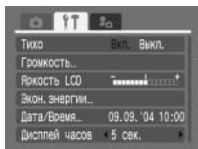

- 4** Кнопкой или выберите пункт [Язык], затем нажмите кнопку FUNC./SET.

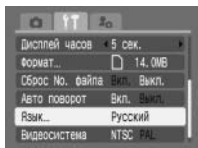



English	Norsk	Polski
Deutsch	Svenska	Čeština
Français	Español	Magyar
Nederlands	简体中文	Türkçe
Dansk	Русский	繁體中文
Suomi	Português	한국어
Italiano	Ελληνικά	日本語



5 Кнопкой **↑**, **↓**, **←** или **→** выберите язык, затем нажмите кнопку **FUNC./SET**.



6 Нажмите кнопку **MENU**.

На экран выводится меню съемки или меню показа.



Меню «Язык» можно вызвать в режиме показа, нажав кнопку **MENU** при нажатой кнопке **FUNC./SET**. Эту функцию нельзя использовать при воспроизведении видеофильма или если к камере подключен отдельно продаваемый принтер.

Включение питания



Нажимайте кнопку ON/OFF, пока не загорится зеленый индикатор.

- При установке переключателя режимов в положение или выдвигается объектив.
- При установке переключателя режима в положение или включается ЖК-монитор (в режиме индикатор рядом с видеодискетелем мигает зеленым цветом).

Для выключения питания

Еще раз нажмите кнопку **ON/OFF**.



- Если после включения питания появляется сообщение «Карта заблокирована!», запись на SD-карту невозможна (стр. 26).
- При первом включении камеры или при разрядке встроенного литиево-ионного аккумулятора резервного питания отображается меню «Дата/время». В этом случае заново установите дату и время (стр. 31).
- При срабатывании функции энергосбережения для восстановления питания нажмите кнопку **ON/OFF**.
- При включении камеры подается звуковой сигнал включения питания и появляется начальная заставка. Порядок изменения звука включения питания и начальной заставки см. на стр. 54, 57, 142.
- Если камера подключена к телевизору с помощью разъема AV OUT, начальная заставка не отображается.

Включение питания без звукового сигнала

Нажмите кнопку **ON/OFF** при нажатой кнопке **MENU**. При этом для параметра [Тихо] устанавливается значение [On] (Вкл.), и отключаются звук нажатия кнопок и звук срабатывания затвора. Это удобно, если требуется снимать в тишине.

Функция энергосбережения

Камера снабжена функцией энергосбережения.

Если камера была выключена функцией энергосбережения, для включения питания нажмите кнопку **ON/OFF**.

Режим съемки: Камера автоматически выключается приблизительно через 3 мин после последней операции.
ЖК-монитор автоматически выключается через 1 мин* после последней операции, даже если для параметра [Автовыключение] задано значение [Выкл.]. Для включения ЖК-монитора нажмите любую кнопку, кроме кнопки ON/OFF (Вкл./Выкл.).
* Это время регулируется (стр. 55).

Режим воспроизведения:

Камера автоматически выключается приблизительно через 5 мин после последней операции.

При подключении к принтеру (продается отдельно):

Камера автоматически выключается приблизительно через 5 мин после последней операции.

- Функция энергосбережения не работает во время слайд-шоу или если камера подключена к компьютеру.
- Функцию энергосбережения можно отключить (стр. 55).

Переключение между режимами съемки и воспроизведения

Для переключения между режимами съемки и воспроизведения служит переключатель режима.

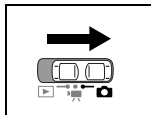

Для съемки фотографий (режим съемки)

Установите переключатель режима в положение .

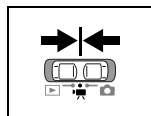



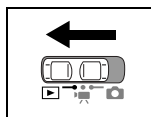

Для съемки видеофильмов (режим видео)

Установите переключатель режима в положение .



Для воспроизведения изображений (режим воспроизведения)

Установите переключатель режима в положение .

- Объектив убирается приблизительно через 1 мин после перемещения переключателя режимов из положения  или  в положение .
- Если подключен принтер, изображения можно распечатывать (см. *Руководство по прямой печати*).
- Если камера подсоединена к компьютеру, снятые изображения можно загружать в компьютер и просматривать на компьютере (стр. 133).



- Если подключен принтер, на ЖК-мониторе отображается символ ,  или .

Использование ЖК-монитора

ЖК-монитор служит для компоновки кадров при съемке, настройки параметров в меню и воспроизведения записанных изображений. На ЖК-мониторе отображаются символы, показывающие состояние камеры и значения настроек.



При ярком солнечном или другом освещении изображение на ЖК-мониторе может выглядеть темным. Это не является неисправностью.

Режим съемки (📷, 📽)



Нажмите кнопку DISP.

Режим индикации меняется при каждом нажатии кнопки в указанной ниже последовательности.

▶ Стандартный (нет информации)



▶ Подробный (вывод информации)



▶ Выкл.



- Режим работы ЖК-монитора (Вкл. или Выкл.) сохраняется в камере при выключении питания, поэтому при включении питания автоматически восстанавливается тот же режим. Однако эта установка может быть утрачена, если питание было выключено после появления сообщения «Поменяйте батарею» при включенном ЖК-мониторе в режиме съемки.
- В режиме 📽 ЖК-монитор включается независимо от того, включен ли он в установках камеры.

Режим воспроизведения (▶▶)

При установке переключателя режимов в положение ▶▶ включается ЖК-монитор.



Нажмите кнопку DISP.

Режим индикации меняется при каждом нажатии кнопки в указанной ниже последовательности.

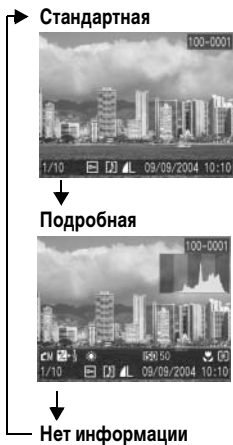

В режиме индексного воспроизведения (стр. 105) подробная индикация недоступна.



Информация, отображаемая на ЖК-мониторе

При съемке или воспроизведении изображений на ЖК-мониторе отображается информация при съемке, при просмотре или при воспроизведении.

Информация при съемке (режим съемки)

При задании режима работы вспышки, непрерывной съемки, автоспуска, режима «Макро», режима «Бесконечность» или способа замера экспозиции на ЖК-мониторе в течение приблизительно 6 с отображается информация о параметрах съемки, даже если для ЖК-монитора задан режим Стандартный (нет информации). В зависимости от выбранных установок, при определенных условиях индикация может отсутствовать.



Если после завершения замера экспозиции верхний индикатор рядом с видоискателем мигает оранжевым цветом и на ЖК-мониторе отображается символ сотрясения камеры , это, вероятно, означает, что из-за недостаточной освещенности установлена длительная выдержка затвора. Для съемки установите режим работы вспышки  или  либо закрепите камеру на штативе.



- Сразу после съемки кадра на ЖК-монитор на 2 с (или на время, заданное для просмотра (2-10 с)) выводятся изображение и информация о нем, даже если кнопка спуска затвора была отпущена (стр. 61). Если после съемки кадра кнопка спуска затвора удерживается нажатой, или если во время просмотра изображения была нажата кнопка **FUNC/SET**, изображение остается на экране до отмены.
- Когда изображение выведено на ЖК-монитор, можно проверить его экспозицию по графику (см. раздел *Гистограмма*, стр. 44), отображающему распределение яркости. Если требуется настройка экспозиции, установите компенсацию экспозиции и повторите съемку.
Если гистограмма и другая информация не отображаются, нажмите кнопку **DISP**.

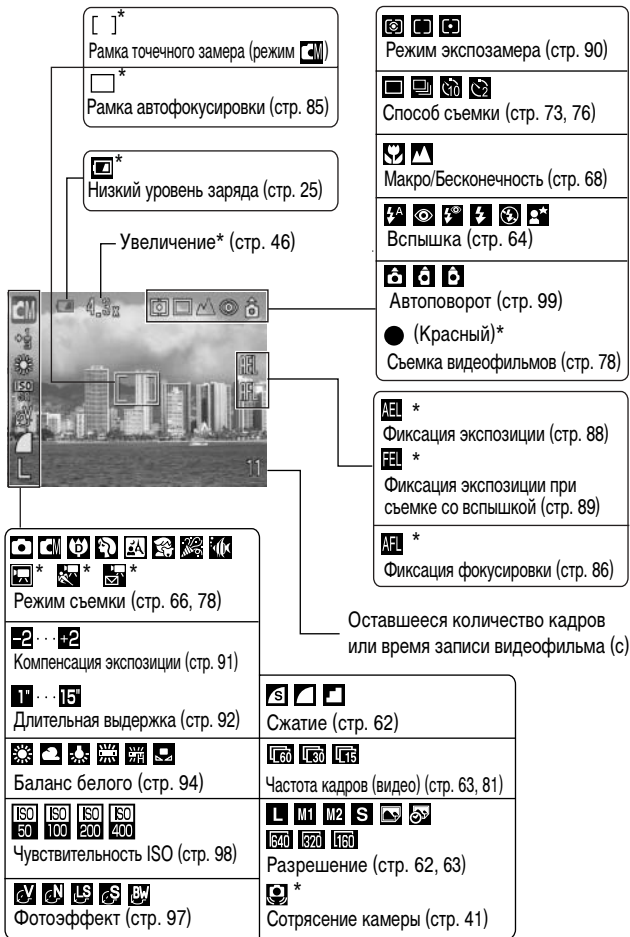

Информация при воспроизведении – стандартная (режим воспроизведения)





100-0001 — Номер файла

1/10 — Номер кадра



09/09/2004 10:10 — Дата и время съемки

 Состояние защиты (стр. 118)

 Звук в формате WAVE (стр. 113)

L M1 M2 S 
Разрешение (фотографии) (стр. 62)

AVI
Видео (стр. 106)











  
Сжатие (фотографии) (стр. 62)

Информация при воспроизведении – подробная (режим воспроизведения)









100-0001





Гистограмма

          
Режим съемки (стр. 66, 78, 82)

 -2 ··· +2
Компенсация экспозиции (стр. 91)

1" ··· 15"
Длительная выдержка (стр. 92)

AWB       
Баланс белого (стр. 94)



    
Фотоэффект (стр. 97)



ISO 50 ISO 100 ISO 200 ISO 400
Чувствительность ISO (стр. 98)

1640 320 160
Разрешение (видео) (стр. 63)

160 130 115
Частота кадров (видео) (стр. 63, 81)





Вспышка (стр. 64)

 
Макро/Бесконечность (стр. 68)

  
Режим экспомера (стр. 90)

Время воспроизведения для видеофайлов (стр. 78)

Для некоторых изображений может также отображаться следующая информация.

	Приложен звуковой файл в формате, отличающемся от WAVЕ, или файл в неподдерживаемом формате.
	Файл JPEG в формате, не соответствующем стандартам файловой системы для камер Design rule for Camera File system.
	Файл в формате RAW.
	Файл в неизвестном формате.



Обратите внимание, что информация, записанная данной камерой, может неправильно отображаться на других камерах, и наоборот, информация, записанная на других камерах, может неправильно отображаться на данной камере.

Гистограмма

Гистограмма представляет собой график, по которому можно оценить яркость записанного изображения. Чем больше кривая смещена в левую сторону графика, тем темнее изображение. Чем больше кривая смещена в правую сторону графика, тем ярче изображение. Если изображение слишком темное, установите положительную компенсацию экспозиции. Аналогично, если изображение слишком яркое, установите отрицательную компенсацию экспозиции (стр. 91).

Примеры гистограмм



Темное
изображение



Сбалансированное
изображение

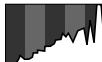

Яркое
изображение

Использование видоискателя

Для экономии заряда аккумулятора во время съемки можно пользоваться видоискателем, отключив ЖК-монитор (стр. 39).

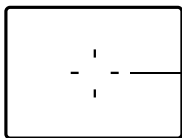

Обозначает центр изображения

Видоискатель



Изображение в видоискателе и снимаемое изображение

Обычно записываемое изображение охватывает большую часть сцены, чем изображение в видоискателе. Контролируйте фактический размер изображения по ЖК-монитору.

Записываемое изображение может отличаться от изображения в видоискателе (особенно при съемке крупным планом) из-за того, что видоискатель расположен на некотором расстоянии от объектива. При съемке крупным планом с помощью видоискателя некоторые области близкого объекта могут отсутствовать на записанном изображении. При съемке крупным планом пользуйтесь ЖК-монитором.

Функция автофокусировки

В данной камере реализована технология AiAF (автофокусировка с искусственным интеллектом), в которой широкое поле замера используется для вычисления фокусного расстояния с высокой точностью. Безупречная фокусировка обеспечивается даже для объектов, немного смещенных относительно центра.

Функцию AiAF можно отключить. При этом замер для автофокусировки производится по фиксированной рамке автофокусировки в центре кадра (стр. 85).



Зуммирование

Фокусное расстояние может быть установлено в диапазоне от 35 до 105 мм (в пересчете на эквивалент для 35-миллиметровой пленки).

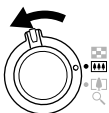
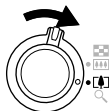
Телеобъектив/широкоугольный объектив



1 Нажмите рычаг зуммирования в направлении или .

- Для увеличения объекта (телефото) нажмите рычаг зуммирования в направлении .
- Для уменьшения объекта (широкоугольное положение) нажмите рычаг зуммирования в направлении .

Цифровой зум

Если ЖК-монитор включен, можно снимать с суммарным оптическим и цифровым увеличением 11x (DIGITAL IXUS 40) или 10x (DIGITAL IXUS 30) (стр. 72).



В некоторых режимах цифровое увеличение недоступно (стр. 176).



Чем больше цифровое увеличение изображения, тем ниже его качество.

Нажатие кнопки спуска затвора

Кнопка спуска затвора имеет двухступенчатое управление.

1. Нажатие наполовину

При нажатии наполовину автоматически устанавливается экспозиция, баланс белого и производится фокусировка.

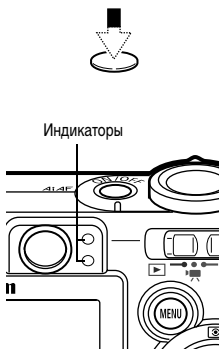

Нажмите наполовину кнопку спуска затвора.

● Звуковой сигнал

- Фокусировка завершена: 2 звуковых сигнала
- Сложности с фокусировкой: 1 звуковой сигнал

● Состояние индикаторов

Верхний индикатор

- Зеленый: Замер завершен
- Оранжевый: Будет использована вспышка
- Мигающий оранжевый:
Предупреждение о сотрясении камеры/недодержка

Нижний индикатор

- Желтый: Режим «Макро»/Режим «Бесконечность»/Фиксация автофокусировки (стр. 68, 86)
- Мигающий желтый:
Сложности с фокусировкой*

* Если индикатор мигает желтым цветом, используйте для съемки фиксацию фокусировки или фиксацию автофокусировки (стр. 86).

● Состояние рамки автофокусировки (ЖК-монитор включен)

Режим AiAF включен (стр. 85)

- Зеленая рамка: Замер завершен (рамка автофокусировки, обеспечившая наводку на резкость)
- Нет рамки: Сложности с фокусировкой

Режим AiAF выключен (стр. 85) (центральная рамка автофокусировки)

- Зеленая рамка: Замер завершен
- Желтая рамка: Сложности с фокусировкой

2. Полное нажатие

При полном нажатии кнопки спуска затвора срабатывает затвор и подается звуковой сигнал срабатывания затвора.



Полностью нажмите кнопку спуска затвора.

Во время записи изображения на SD-карту мигает зеленый индикатор.





Во время зарядки вспышки съемка невозможна.

Вспомогательный луч света для автофокусировки

- В определенных условиях (например, при недостаточной освещенности) иногда при нажатии наполовину кнопки спуска затвора загорается вспомогательный луч света для автофокусировки.
- Вспомогательный луч света для автофокусировки может быть отключен (стр. 53). Например, при съемке животных в темноте выключайте луч света для автофокусировки, чтобы не испугнуть животное.







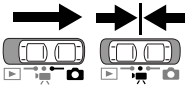

Однако имейте в виду следующие обстоятельства.

- При отключении вспомогательного луча света или при съемке в условиях недостаточной освещенности автофокусировка камеры затрудняется.
- Если для вспышки установлен режим работы  или , лампа уменьшения эффекта «красных глаз» может срабатывать даже при выключенном вспомогательном луче света для автофокусировки.

Выбор меню и установок

Меню служат для настройки параметров съемки и воспроизведения, а также других параметров камеры, например, даты/времени и звуковых сигналов. Меню отображаются при нажатии кнопки **FUNC./SET** или **MENU**, в зависимости от обстоятельств. Для выбора параметров следуйте приведенным ниже инструкциям.

Выбор установок меню с помощью кнопки **FUNC./SET** (только режим съемки)

	1 Установите переключатель режима в положение  (Съемка) или  (Видео).
	2 Нажмите кнопку FUNC./SET .
	3 Кнопкой  или  выберите требуемый пункт. Список доступных пунктов меню см. в разделе <i>Меню FUNC.</i> на следующей странице.
	4 Кнопкой  или  выберите требуемый вариант. <ul style="list-style-type: none">• Некоторые пункты меню позволяют устанавливать дополнительные параметры нажатием кнопки MENU.• Съемка возможна сразу после выполнения указанных операций. После съемки снова отображается данное меню, позволяя легко изменить настройку.
	5 Нажмите кнопку FUNC./SET .

Меню FUNC.

 Режим съемки (стр. 66)



 Режим видеосъемки (стр. 78)



 Компенсация экспозиции (стр. 91)



 Длительная выдержка (стр. 92)

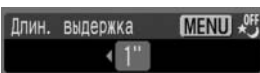

 Баланс белого (стр. 94)



 Чувствительность ISO (стр. 98)

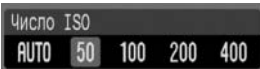

 Фотоэффект (стр. 97)



 Сжатие (стр. 62)



 Частота кадров (стр. 81)



 Разрешение (стр. 62)



 Разрешение (видео) (стр. 63)







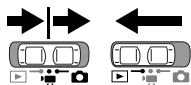













В скобках () указаны значения по умолчанию.

Выбор установок меню с помощью кнопки MENU



1

Установите переключатель режима в положение  (Съемка),  (Видео) или  (Воспроизведение).

	<p>2 Нажмите кнопку MENU.</p> <p>В режиме съемки открывается меню  (Съемка). В режиме воспроизведения открывается меню  (Воспроизведение).</p>
	<p>3 Кнопкой ← или → выберите меню съемки/показа, меню настройки или меню «Моя камера».</p> <ul style="list-style-type: none"> • Выберите меню с выделенным значком  / ,  или  в левом верхнем углу ЖК-монитора. • Рычаг зуммирования позволяет выбирать меню, даже если значок  / ,  или  не выделен.
	<p>4 Кнопкой ↑ или ↓ выберите требуемый пункт.</p> <p>См. <i>Установки меню и заводские установки</i> (стр. 53).</p>
	<p>5 Кнопкой ← или → выберите требуемый вариант.</p> <p>Пункты меню с многоточием (...) можно выбирать, только открыв следующее меню нажатием кнопки FUNC./SET. Для подтверждения выбора нажмите кнопку FUNC./SET еще раз.</p>
	<p>6 Нажмите кнопку MENU.</p> <ul style="list-style-type: none"> • Меню закрывается. • В режиме съемки меню можно закрыть нажатием кнопки спуска затвора наполовину.



Инструкции для пункта  (Заказ на печать) из меню воспроизведения см. в разделе *Задание установок печати DPOF*.

Режим съемки

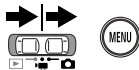

Режим воспроизведения



Меню съемки

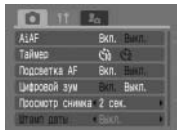

(Вид меню немного отличается в зависимости от режима съемки)

Меню показа

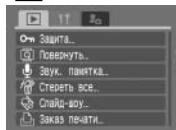

Меню «Настройка»

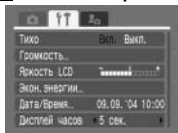

Меню «Моя камера»

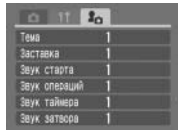

- Если открыто меню «Моя камера», при нажатии кнопки → производится возврат в меню съемки/показа.
- Если открыто меню съемки/показа, при нажатии кнопки ← открывается меню «Моя камера».

→ Режим съемки

← Режим воспроизведения

- ↑ / ↓ : Выбор пунктов.
- ← / → : Выбор значений.







Установки меню и заводские установки





В таблице показаны возможные значения и отмечены установки по умолчанию для каждого меню.

* Установка по умолчанию



Меню съемки

Пункт меню	Возможные значения	См. стр.
AiAF	Задаёт, будет ли камера автоматически выбирать рамку автофокусировки или будет использоваться фиксированная центральная рамка. <ul style="list-style-type: none">• Вкл.*• Выкл.	стр. 85
Таймер	Задаёт задержку срабатывания затвора при использовании автоспуска. <ul style="list-style-type: none">•  10 с*•  2 с	стр. 76
Подсветка AF	Включает или отключает использование вспомогательного луча света при автофокусировке. <ul style="list-style-type: none">• Вкл.*• Выкл.	стр. 48
Цифровой зум	Включает или выключает цифровой зум. <ul style="list-style-type: none">• Вкл.• Выкл.*	стр. 72
Просмотр снимка	Задаёт время отображения снимка на ЖК-мониторе после нажатия кнопки спуска затвора. <ul style="list-style-type: none">• Выкл.• От 2* до 10 с	стр. 60
Штамп даты	Задаёт штамп даты для печати открыток со штампом даты. <ul style="list-style-type: none">• Выкл.*• Дата• Дата и время	стр. 75
Длин. выдержка	Задаёт длительные выдержки затвора. <ul style="list-style-type: none">• Вкл.• Выкл.*	стр. 92
Панорамный	Съемка последовательности перекрывающихся изображений для создания одной панорамы. <ul style="list-style-type: none">•  Слева направо*•  Справа налево	стр. 82

Меню показа

Пункт меню	Возможные значения	См. стр.
 Защита	Защита изображений от случайного стирания.	стр. 118
 Повернуть	Поворот изображения на мониторе на 90°/270°.	стр. 111
 Звук. памятька	Добавление звуковых комментариев к снимкам.	стр. 112
 Стереть все	Удаление всех изображений с SD-карты (за исключением защищенных изображений).	стр. 120
 Слайд-шоу	Автоматическое воспроизведение изображений одного за другим.	стр. 114
 Заказ печати	Выбор изображений и количества экземпляров для вывода на принтер, поддерживающий функцию прямой печати, или для фотоателье.	стр. 124
 Заказ передачи	Задание параметров для изображений перед их загрузкой в компьютер.	стр. 130

Меню «Настройка»

Пункт меню	Возможные значения	См. стр.
Тихо	<p>Установите значение [Вкл.] для одновременного отключения звука при включении, звука срабатывания затвора, звука нажатия кнопок и звука автоспуска. См. раздел <i>Взаимосвязь пункта [Тихо] в меню  (Настройка) и звуков в меню  (Моя камера)</i> (стр. 57).</p> <ul style="list-style-type: none"> • Вкл. • Выкл.* <p>(При ошибке звуковой сигнал подается даже в том случае, если выбрано значение [Вкл.])</p>	—
Громкость	<p>Служит для настройки громкости звука при включении, звука нажатия кнопок, звука автоспуска, звука спуска затвора и звука при воспроизведении. Если для параметра [Тихо] задано значение [Вкл.], настройка громкости невозможна.</p> <p style="text-align: center;">  Выкл. 1 2* 3 4 5 </p>	—
Громк. старта	Настраивает громкость звукового сигнала при включении камеры.	стр. 36

Пункт меню	Возможные значения	См. стр.
Громк. работы	Настраивает громкость звукового сигнала, подаваемого при нажатии любой кнопки, кроме кнопки спуска затвора.	–
Громк. таймера	Настройка громкости звукового сигнала авто-спуска, подаваемого за 2 с до спуска затвора.	стр. 76
Громк. затвора	Настройка громкости звукового сигнала, подаваемого при срабатывании затвора. При съемке видеофильма звуковой сигнал срабатывания затвора не подается.	стр. 47
Громкость	Настройка громкости воспроизведения звука видеофильмов и звуковых комментариев.	стр. 106 стр. 112
Яркость LCD	Настройка яркости ЖК-монитора. • -7 – 0* – +7 Яркость настраивается кнопкой ← или → . При нажатии кнопки ↑ или ↓ на дисплей выводится меню настройки. Во время настройки ЖК-монитор позволяет контролировать яркость.	–
Экон.энергии	Задаёт параметры [Автовыключение] и [Дисплей выкл.].	
Автовыключение	Задаёт, отключается ли питание камеры автоматически, если в течение определенного времени не выполняется никаких операций. • Вкл.* • Выкл.	стр. 37
Дисплей выкл.	Задаёт период времени до выключения ЖК-монитора, если с камерой не выполняется никаких операций. • 10 с • 20 с • 30 с • 1 мин* • 2 мин • 3 мин	
Дата/Время	Установка даты, времени и формата даты.	стр. 31
Дисплей часов	Задаёт длительность отображения времени. • 0 – 5* – 10 с • 20 с • 30 с • 1 мин • 2 мин • 3 мин	стр. 33
Формат	Форматирование (начальная разметка) SD-карт.	стр. 28
Сброс No. файла	Задание способа присвоения изображениям номеров файлов при смене SD-карты. • Вкл. • Выкл.*	стр. 100

Пункт меню	Возможные значения	См. стр.
Автоповорот	Задаёт, будет ли на дисплее производиться автоматический поворот изображений, снятых при вертикальной ориентации камеры. <ul style="list-style-type: none"> • Вкл.* • Выкл. 	стр. 99
Язык	Установка языка, используемого в меню и в сообщениях на ЖК-мониторе. <ul style="list-style-type: none"> • English* (Английский) • Deutsch (Немецкий) • Français (Французский) • Nederlands (Нидерландский) • Dansk (Датский) • Suomi (Финский) • Italiano (Итальянский) • Norsk (Норвежский) • Svenska (Шведский) • 简体中文 (Упрощенный китайский) • Español (Испанский) • Русский • Português (Португальский) • Ελληνικά (Греческий) • Polski (Польский) • Čeština (Чешский) • Magyar (Венгерский) • Türkçe (Турецкий) • 繁體中文 (Традиционный китайский) • 한국어 (Корейский) • 日本語 (Японский) Язык можно также изменить в режиме воспроизведения, нажимая кнопку MENU при нажатой кнопке FUNC./SET .	стр. 34
Видеосистема	Установка стандарта выходного видеосигнала. <ul style="list-style-type: none"> • NTSC • PAL 	стр. 141

Меню «Моя камера»

Это меню позволяет выбрать используемые в камере заставку и звук при включении, звук нажатия кнопок, звук автоспуска и звук срабатывания затвора. Эти параметры называются установками «Моя камера». Можно также настроить наборы установок **12** и **13**, заменив соответствующие пункты изображениями с SD-карты или новыми записанными звуками либо используя прилагаемое программное обеспечение.

Подробнее см. *Вводное руководство по программному обеспечению*.

Пункт меню	Возможные значения	См. стр.
Тема	Выбор общей темы для всех пунктов установок Моя камера.	стр. 142
Заставка	Установка изображения, отображаемого при включении питания камеры.	
Звук старта	Установка звукового сигнала, подаваемого при включении питания камеры.	
Звук операций	Установка звукового сигнала, подаваемого при нажатии любой кнопки, кроме кнопки спуска затвора.	
Звук таймера	Установка звукового сигнала, подаваемого за 2 с до срабатывания затвора в режиме автоспуска.	
Звук затвора	Установка звукового сигнала, подаваемого при нажатии кнопки спуска затвора. При съемке видеосъемки звук срабатывания затвора не подается.	
Установки меню «Моя камера»	<ul style="list-style-type: none"> • (Вкл.) • 1* • • 13 	

• Взаимосвязь пункта [Тихо] в меню **11** (Настройка) и звуков в меню **12** (Моя камера)

Для выключения всех звуковых сигналов (звук при включении, звук срабатывания затвора, звук нажатия кнопок и звук автоспуска) необходимо установить значение [Вкл.] для пункта [Тихо] меню **11** (Настройка). Если для пункта [Тихо] задано значение [Вкл.], звуковые сигналы не подаются, даже если для какого-либо из них задано индивидуальное значение [Вкл.]. Однако предупредительный сигнал все равно подается, даже если для пункта [Тихо] задано значение [Вкл.].

Восстановление значений параметров по умолчанию

Одной операцией можно восстановить значения по умолчанию для всех настроек меню и кнопок.

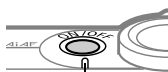

Индикатор питания

1 Нажмите кнопку ON/OFF.

Установите переключатель режима работы камеры в любое положение.





2 Нажмите кнопку MENU и удерживайте ее нажатой более 5 с.

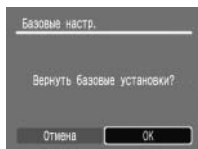

3 Кнопкой ← или → выберите [OK], затем нажмите кнопку FUNC./SET.

Для прерывания операции без выполнения сброса выберите [Отмена].



- Если камера подключена к компьютеру или принтеру, сброс настроек невозможен.
- Невозможен сброс следующих параметров:
 - режима съемки;
 - параметров «Дата/Время», «Язык» и «Видеосистема» в меню  (Настройка) (стр. 55, стр. 56);
 - данных баланса белого, записанных функцией пользовательского баланса белого (стр. 94);
 - новых добавленных параметров «Моя камера» (стр. 144).

Съемка в автоматическом режиме



Режим съемки



В этом режиме все, что от Вас требуется, – это нажать кнопку спуска затвора и предоставить камере сделать все остальное.

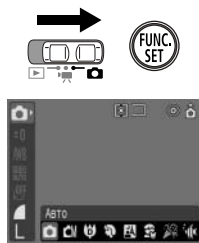

1 Установите переключатель режимов в положение (Съемка). В меню функций (FUNC.) выберите пункт (Авто).

- См. *Выбор меню и установок* (стр. 49).
- Съемка возможна сразу после выбора значения параметра. После съемки снова отображается данное меню, позволяя легко изменить настройку.



2 Нажмите кнопку FUNC./SET.

Вновь отображается экран съемки и на ЖК-мониторе появляется символ .

3 Направьте камеру на объект.

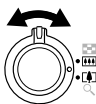

4 С помощью рычага зуммирования выберите требуемую композицию (относительный размер объекта в видоискателе) (стр. 46).



5 Нажмите наполовину кнопку спуска затвора (стр. 47).

- После завершения замера экспозиции подается двойной звуковой сигнал, и верхний индикатор рядом с видоискателем горит зеленым или оранжевым светом. Если включен ЖК-монитор, рамка автофокусировки горит зеленым светом.
- Если объект сложен для фокусировки, нижний индикатор рядом с видоискателем мигает желтым светом и подается один звуковой сигнал.



6 Полностью нажмите кнопку спуска затвора (стр. 48).

- При активизации затвора слышен звук его срабатывания.
- Изображение отображается на ЖК-мониторе в течение 2 с.



- См. *Функции, доступные в различных режимах съемки* (стр. 176).
- Для функции «Просмотр снимка» можно также изменить время, в течение которого изображения отображаются на ЖК-мониторе после съемки, либо вообще отключить вывод изображений (стр. 60).

Просмотр изображения сразу после съемки

Режим съемки



Сразу после съемки кадра изображение на 2 с выводится на ЖК-монитор. Кроме того, изображение остается на экране независимо от заданной длительности просмотра в следующих случаях:

- **если после съемки удерживать нажатой кнопку спуска затвора;**
- **если нажать кнопку FUNC./SET в то время, пока изображение отображается на ЖК-мониторе (кроме режима ).**

Для прекращения просмотра изображения и перехода к съемке следующего кадра нажмите наполовину кнопку спуска затвора.



- Когда изображение отображается на мониторе, с ним можно выполнить указанные ниже операции (кроме режима ):
 - просмотреть информацию об изображении (стр. 41);
 - стереть изображение (стр. 119);
 - увеличить изображение (после нажатия кнопки **FUNC./SET**) (стр. 104).

Изменение времени просмотра

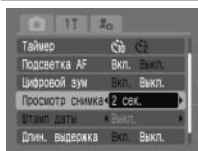

По умолчанию длительность просмотра равна 2 с. Функцию просмотра можно отключить ([Выкл.]) или установить любую длительность просмотра в диапазоне от 2 до 10 с (с шагом 1 с).



1 В меню  (Меню съемки) выберите [Просмотр снимка].

См. Выбор меню и установок (стр. 49).



2 Кнопкой  или  выберите время просмотра и нажмите кнопку MENU.

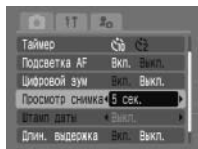

- При выборе значения [Выкл.] изображение не будет отображаться автоматически.
- При выборе значений в диапазоне от [2 с] до [10 с] изображение будет отображаться в течение установленного времени даже при отпущенной кнопке спуска затвора.



Изменение установок разрешения/сжатия



Режим съемки



В соответствии со снимаемым изображением можно изменить сжатие (кроме видеofilмов) и разрешение.

Разрешение		Назначение
L (Высокое)** 2272 x 1704 пиксела 2048 x 1536 пикселей	Высокое 	<ul style="list-style-type: none"> Печать фотографий формата более A4* (210 x 297 мм) Печать фотографий формата более Letter* (216 x 279 мм)
		<ul style="list-style-type: none"> Печать фотографий формата до A4* (210 x 297 мм) Печать фотографий формата до Letter* (216 x 279 мм)
		<ul style="list-style-type: none"> Печать фотографий формата почтовой открытки (148 x 100 мм) Печать фотографий формата L (119 x 89 мм)
M1 (Среднее 1) 1600 x 1200 пикселей		<ul style="list-style-type: none"> Печать фотографий формата почтовой открытки (148 x 100 мм) Печать фотографий формата L (119 x 89 мм)
M2 (Среднее 2) 1024 x 768 пикселей		
S (Низкое) 640 x 480 пикселей	Низкое	<ul style="list-style-type: none"> Отправка изображений по эл. почте Съемка большего числа изображений
(Режим печати даты на открытке) 1600 x 1200 пикселей		<ul style="list-style-type: none"> Устанавливается разрешение M1 (1600 x 1200) и сжатие (Хорошо). См. <i>Режим печати даты на открытке</i> (стр. 74).

* Форматы бумаги зависят от региона.











Установка **L (Высокое) соответствует следующим разрешениям:

DIGITAL IXUS 40: 2272 x 1704 пиксела



DIGITAL IXUS 30: 2048 x 1536 пикселей

Сжатие		Назначение
	Отлично	Высокое качество
	Хорошо	
	Нормально	Обычное качество • Съемка большего числа изображений

Видеофильмы можно снимать с указанными ниже значениями разрешения.

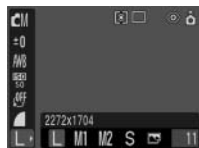
	Разрешение	Частота кадров		
		 кадров/с	 кадров/с	 кадров/с
 Стандарт	 640 x 480 пикселей	–	<input type="radio"/>	<input type="radio"/>
	 320 x 240 пикселей	–	<input type="radio"/>	<input type="radio"/>
 Высокая скорость	 320 x 240 пикселей	<input type="radio"/>	–	–
 Компактный	 160 x 120 пикселей	–	–	<input type="radio"/>





1 В меню функций (FUNC.) выберите пункт * или *.

См. *Выбор меню и установок* (стр. 49).

* Отображается текущая установка.



2 Кнопкой  или  выберите требуемый вариант.

- В случае видеофильмов см. стр. 78.
- Съемка возможна сразу после выбора значения параметра. После съемки снова отображается данное меню, позволяя легко изменить настройку.



3 Нажмите кнопку FUNC./SET.

На экран будет выведено меню съемки.



- См. *Размеры файлов изображений (оценка)* (стр. 161).
- См. *SD-карты и их приблизительная емкость* (стр. 160).

⚡ Использование вспышки



Режим съемки



Используйте вспышку в соответствии с приведенными ниже указаниями.

	Авто	Вспышка срабатывает автоматически в зависимости от уровня освещенности.
	Авто с уменьшением эффекта «красных глаз»	Вспышка срабатывает автоматически в зависимости от уровня освещенности, а лампа уменьшения эффекта «красных глаз» срабатывает вместе с основной вспышкой.
	Включена с уменьшением эффекта «красных глаз»	При съемке каждого кадра срабатывают вспышка и лампа уменьшения эффекта «красных глаз».
	Включена	Вспышка срабатывает при съемке каждого кадра.
	Выключена	Вспышка не срабатывает.
	Синхронизация вспышки при длительной выдержке	Вспышка синхронизируется для съемки с большой выдержкой. Это снижает вероятность получения темного фона при съемке ночью или в помещениях с искусственным освещением. При съемке каждого кадра срабатывает лампа уменьшения эффекта «красных глаз». Рекомендуется установить камеру на штатив.

	○	○	—	○	○	○	○	○	○	—
	○	○	—	○	○	○	○	○	○	—
	—	—	—	○	○	○	○	○	○	—
	—	○	—	○	○	○	○	○	○	△
	○	○	○	○	○	○	○	○	○	△
	—	○	—	—	—	—	—	—	—	△

○ Установка доступна. △ Установка возможна только для первого изображения.



1 Для переключения между режимами вспышки нажимайте кнопку ⚡.

На ЖК-монитор выводится выбранный режим работы вспышки.



- При съемке со вспышкой с высокими значениями чувствительности ISO чем ближе расположен объект, тем выше вероятность появления белых полос на изображении.
- Если вспышка выключена или установлена в режим синхронизации при длительной выдержке, при недостаточном освещении выбирается длительная выдержка затвора, поэтому примите меры против сотрясения камеры.
 - Съемка в режиме , , , , или .
Во избежание сотрясения камеры держите ее неподвижно.
 - Съемка в режиме , или .
При съемке в этих режимах установите камеру на штатив, так как в этих режимах выдержка затвора будет больше, чем в режиме .



- Если после нажатия наполовину кнопки спуска затвора индикатор горит оранжевым светом, возможно срабатывание вспышки.
- Зарядка вспышки занимает не более 10 с. Время зарядки зависит от условий съемки и степени заряда аккумулятора. Во время зарядки вспышки съемка невозможна.
- Вспышка срабатывает дважды. Основная вспышка срабатывает за предварительной вспышкой. Результаты измерения экспозиции, полученные при освещении объекта предварительной вспышкой, используются для задания оптимальной мощности срабатывания основной вспышки, используемой для съемки изображения.
- При использовании вспышки для обычной съемки расстояние до объекта должно быть не менее 50 см.

Уменьшение эффекта «красных глаз»

- При съемке со вспышкой при тусклом освещении глаза на снимке могут получиться красными в результате отражения света от сетчатки глаза. В таких условиях используйте режим уменьшения эффекта «красных глаз». Для эффективной работы этой функции фотографируемые люди должны смотреть прямо на лампу уменьшения эффекта «красных глаз». Попросите фотографируемых смотреть прямо на лампу. Еще лучших результатов можно добиться, увеличив освещенность в помещении или подойдя ближе к объекту.
- Для достижения оптимальных результатов затвор срабатывает приблизительно через 1 с после срабатывания лампы уменьшения эффекта «красных глаз» (кроме съемки в режиме). Для уменьшения времени задержки срабатывания затвора установите режим работы вспышки , или .

Выбор режима съемки



Режим съемки



Для получения оптимального изображения достаточно просто выбрать подходящий режим съемки.

	Авто	Практически все параметры устанавливаются камерой (стр. 59).
	Ручной	Позволяет фотографу самостоятельно настраивать экспозицию, баланс белого, фотоэффект и другие параметры.
	Макро с цифр. зумом	Позволяет приблизиться к объекту на расстояние 3 см (минимальное расстояние фокусировки) (стр. 70). Так как в этом режиме сохраняется только центральная часть изображения, увеличенная с помощью цифрового зума, объект можно увеличить даже больше, чем при обычной макросъемке.
	Портрет	Обеспечивает эффект смягчения при съемке людей.
	Ночная съемка	Предназначен для съемки людей в сумерках или ночью, позволяя уменьшить влияние сотрясения камеры даже при отсутствии штатива.
	Дети&Дом. животные	При съемке подвижных объектов (например, детей и домашних животных) позволяет не пропустить удачный момент.
	Вечеринка	Предотвращает сотрясение камеры и сохраняет натуральные цвета объекта при съемке с освещением флуоресцентными лампами или лампами накаливания. Экспозиция настраивается таким образом, чтобы по мере возможности избежать использования вспышки.
	Под водой	Предназначен для съемки с использованием всепогодного футляра AW-DC30 (продается отдельно). В этом режиме используется оптимальный баланс белого, уменьшающий голубые оттенки и обеспечивающий естественные цвета изображения.

Ручной



Портрет



Ночная съемка



Дети&Дом. животные



Вечеринка



Под водой

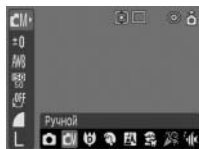





1 Выберите режим съемки в меню FUNC. (Функции).





- См. *Выбор меню и установок* (стр. 49).
- Съемка возможна сразу после выбора значения параметра. После съемки снова отображается данное меню, позволяя легко изменить настройку.



2 Нажмите кнопку FUNC./SET.

- Вновь отображается экран съемки, и на ЖК-мониторе появляется символ выбранного режима съемки.
- Во всех режимах, кроме  и , порядок съемки совпадает с описанным в разделе *Съемка в автоматическом режиме* (стр. 59).
- Порядок съемки в режиме  см. в разделе *Съемка крупным планом с увеличением (Макро с цифровым зумом)* (стр. 70).
- Порядок съемки в режиме  см. в *Руководстве пользователя всепогодного футляра*, входящем в комплект поставки всепогодного футляра AW-DC30 (продается отдельно).



- В режимах , ,  и  возможно увеличение чувствительности ISO, приводящее к появлению шумов на изображении.
- В режиме  расстояние от торца объектива до объекта должно составлять 1 – 4 м (диапазон телефото)/1 м – бесконечность (остальной диапазон зуммирования (не телефото)).



- См. *Функции, доступные в различных режимах съемки* (стр. 176).
- Результат зависит от снимаемого объекта.
- В режиме  рекомендуется при съемке пользоваться ЖК-монитором.
- Для съемки под водой установите камеру во всепогодный футляр AW-DC30 (продается отдельно).

🌸 Съемка с близкого расстояния/ ▲ съемка пейзажей



Режим съемки



	Макро	Этот режим предназначен для съемки объектов на расстоянии от 3 до 50 см от торца объектива в максимально широкоугольном положении и от 30 до 50 см при максимальном фокусном расстоянии (максимальное телефото).
	Бесконечность	Этот режим предназначен для съемки пейзажей и удаленных объектов. Он может также использоваться для одновременной съемки близких и удаленных объектов.

	○	○	–	○	○	–	○	○	△	○
	–	○	–	○	○	–	○	○	△	○

○ Установка доступна. △ Установка возможна только для первого изображения.



1 Для выбора режима «макро»/бесконечность нажимайте кнопку 🌸/▲.

На ЖК-монитор выводится выбранный режим «макро»/бесконечность.



Отмена режима «макро»/бесконечность

Кнопкой 🌸 / ▲ уберите с экрана символ или .



- Для выбора композиции кадра при съемке с близкого расстояния в режиме «макро» используйте ЖК-монитор, так как кадры, снятые с помощью видоискателя, могут оказаться смещенными относительно центра (стр. 45).
- При использовании вспышки в режиме съемки с близкого расстояния в диапазоне от 3 до 30 см экспозиция может оказаться не оптимальной.



См. *Советы и информация по фотосъемке* (стр. 164).

Снимаемая область в режиме съемки с близкого расстояния (Макро)

Если зум-объектив установлен в промежуточное положение между максимальным телефото и широкоугольным диапазоном, эффективное расстояние от объектива до объекта совпадает с расстоянием для положения максимального телефото.

Положение зуммирования (эквивалент для 35-миллиметровой фотопленки)	Расстояние от объектива до объекта	Снимаемая область
Макс. телефото	30 см	108 x 81 мм
Макс. широкоугольное	3 см	37 x 27 мм

Макросъемка с увеличением (Макро с цифр. зумом)

Режим съемки



Этот режим предназначен для съемки объектов на расстоянии от 3 до 10 см от торца объектива (фиксируется максимально широкоугольное положение объектива). Так как в этом режиме сохраняется только центральная часть изображения, увеличенная с помощью цифрового зума, объект можно увеличить даже больше, чем при обычной макросъемке.

В режиме «Макро с цифровым зумом» возможны следующие коэффициенты увеличения изображений:

DIGITAL IXUS 40: прибл. 1,4х, 1,8х, 2,2х, 2,7х, 3,6х

DIGITAL IXUS 30: прибл. 1,3х, 1,6х, 2,0х, 2,5х и 3,2х



- При съемке с выключенным ЖК-монитором использование режима «Макро с цифровым зумом» невозможно.
- При съемке в режиме «Макро» следите, чтобы не ударить объективом по объекту.



1 Включите ЖК-монитор, нажав кнопку DISP.

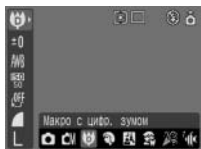

2 В меню функций (FUNC.) выберите пункт .

- См. *Выбор меню и установок* (стр. 49).
- Съемка возможна сразу после выбора значения параметра. После съемки снова отображается данное меню, позволяя легко изменить настройку.



3 Нажмите кнопку FUNC./SET.

Вновь отображается экран съемки, и на ЖК-мониторе появляется символ .



4 С помощью рычага зуммирования выберите требуемую композицию.



- См. *Функции, доступные в различных режимах съемки* (стр. 176).
- Размер снимаемой области при съемке с близкого расстояния в режиме «Макро с цифровым зумом» при максимальном коэффициенте увеличения составляет:
 - DIGITAL IXUS 40: прибл. 10,2 x 7,5 мм.
 - DIGITAL IXUS 30: прибл. 11,4 x 8,5 мм.

Цифровой зум



Режим съемки



При включенном ЖК-мониторе с помощью совместного оптического и цифрового увеличения изображения могут быть увеличены с указанными ниже коэффициентами.
DIGITAL IXUS 40: прилб. 4,3x, 5,3x, 6,7x, 8,2x и 11x
DIGITAL IXUS 30: прилб. 3,8x, 4,8x, 6,0x, 7,4x и 10x



При съемке с выключенным ЖК-монитором использование цифрового зума невозможно.



1 Включите ЖК-монитор, нажав кнопку DISP.

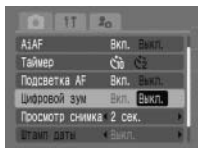

2 В меню (Меню съемки) выберите [Цифровой зум].

См. Выбор меню и установок (стр. 49).



3 Кнопкой или выберите значение [Вкл.] и нажмите кнопку MENU.

На мониторе вновь отображается экран съемки.



4 Нажмите рычаг зуммирования в направлении .

- На ЖК-мониторе отображается коэффициент совместного оптического и цифрового зума.
- При нажатии рычага зуммирования в направлении после достижения объективом положения максимального оптического увеличения (телескопа) зуммирование прекращается. Для включения цифрового увеличения и дальнейшего цифрового увеличения изображения снова нажмите рычаг зуммирования в направлении .
- Для уменьшения коэффициента увеличения нажмите рычаг зуммирования в направлении .



Непрерывная съемка



Режим съемки



В этом режиме при нажатой кнопке затвора производится непрерывная съемка. Съемка останавливается после отпускания кнопки спуска затвора. Кроме того, при указанных ниже условиях непрерывная съемка с постоянным интервалом может производиться до полного заполнения SD-карты.

- При выборе комбинации разрешения и сжатия, отличной от **L** и **S**.
- При использовании рекомендуемой SD-карты SDC-512MSH (продается отдельно).
- * Приведенные значения отражают стандартные критерии съемки, установленные компанией Сапоп. Фактические значения могут изменяться в зависимости от фотографируемого объекта и условий съемки.
- * Если непрерывная съемка внезапно остановилась, возможно, что SD-карта полностью заполнена.



1 Кнопкой  установите режим .

Для отмены режима непрерывной съемки

Дважды нажав кнопку , установите режим .



В случае снижения скорости непрерывной съемки для ее повышения рекомендуется отформатировать SD-карту в камере после сохранения всех хранящихся на ней изображений в компьютере.



- При полном заполнении встроенной памяти интервал между кадрами может немного увеличиться.
- При срабатывании вспышки интервал между кадрами будет увеличен для согласования со временем зарядки вспышки.

Режим печати даты на открытке



Режим съемки



Предусмотрена съемка изображений с разрешением и сжатием, оптимальными для печати открыток.

- При печати стандартных изображений в формате открытки иногда могут обрезаться верхний, нижний и боковые края изображения.
- Снимая изображения в режиме печати даты на открытках, можно заранее проверить область печати (отношение горизонтального и вертикального размеров 3:2). Кроме того, благодаря фиксированному разрешению **M1** (1600 x 1200) и сжатию (Хорошо), файлы имеют меньший размер.



1 В меню функций (FUNC.) выберите пункт **L** *.

- См. *Выбор меню и установок* (стр. 49).
- * Отображается текущая установка.



2 Кнопкой **←** или **→** выберите пункт .

Съемку можно производить сразу после выбора установок, нажав кнопку спуска затвора. После съемки снова отображается данное меню, позволяя легко изменить настройку.



3 Нажмите кнопку **FUNC./SET**.

- Вновь отображается экран съемки, и на ЖК-мониторе появляется символ .
- При наполовину нажатой кнопке спуска затвора непечатаемая часть изображения затемняется.



При выборе режима цифровой зум отменяется (если он был включен).



- Если для штампа даты (см. ниже) задано значение «Дата» или «Дата и время», на ЖК-мониторе отображается символ .
- Инструкции по печати см. в *Руководстве по прямой печати*.

Включение даты в данные изображения

Если выбран режим  (Печать даты на открытке), дату можно включить в данные изображения. Дата будет печататься на изображениях, даже если ее печать не была задана в компьютере или принтере.



- Заранее установите дату и время в камере (стр. 31).
- Если не выбран режим  (Печать даты на открытке), включение даты в данные изображения невозможно.

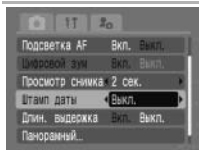



1

В меню  (Меню съемки) выберите пункт [Штамп даты].

См. *Выбор меню и установок* (стр. 49).



2

Кнопкой  или  выберите [Дата] или [Дата и время].

- На экран будет выведено меню съемки.
- Если печатать дату не требуется, выберите значение [Выкл.].

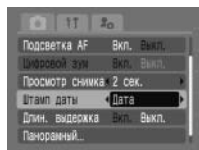

- После задания штампа с датой его невозможно удалить с изображения.
- При выборе формата кредитной карточки (54 x 86 мм) для печати на компактном фотопринтере (серия SELPHY CP) или фотопринтере для печати карточек часть даты может не печататься.

Использование автоспуска



Режим съемки



При использовании этой функции съемка производится через 10 или 2 с после нажатия кнопки спуска затвора. Это удобно, если требуется включить в кадр всех присутствующих, включая фотографа. Автоспуск может использоваться в любом режиме съемки.



1 Кнопкой выберите или .

- При полном нажатии кнопки спуска затвора включается автоспуск и начинает мигать лампа автоспуска.
- Если для автоспуска установлено значение () , затвор срабатывает через 10 (2) с после полного нажатия кнопки спуска затвора.

Отмена автоспуска

Кнопкой установите режим .

Изменение длительности обратного отсчета автоспуска

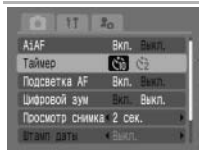

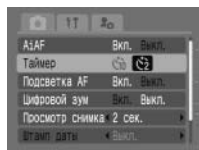

1 В меню  (Меню съемки) выберите пункт [Таймер].

См. Выбор меню и установок (стр. 49).



2 Кнопкой  или  выберите  или  и нажмите кнопку MENU.

- На экран будет выведено меню съемки.
- Если выбрано значение , за 2 с до срабатывания затвора подается звуковой сигнал автоспуска и индикатор начинает мигать чаще.
- Если выбрано значение , звуковой сигнал автоспуска подается одновременно с нажатием кнопки спуска затвора. Затвор срабатывает через 2 с.



- Звук автоспуска можно изменить с помощью пункта «Звук таймера» в меню  (Моя камера) (стр. 57).
- См. *Советы и информация по фотосъемке* (стр. 164).

Съемка видеофильмов



Предусмотрены три указанных ниже режима съемки видеофильмов.

	Стандартный	Можно устанавливать разрешение и частоту кадров*. Съемка возможна до полного заполнения SD-карты (при использовании высокоскоростных SD-карт (рекомендуется карта SDC-512MSH)). <ul style="list-style-type: none">• Разрешение: (640 x 480), (320 x 240)• Частота кадров: (30 кадров/с), (15 кадров/с)
	Высокая скорость	Этот режим предназначен для съемки быстро движущихся объектов, например, спортивных состязаний. <ul style="list-style-type: none">• Разрешение: (320 x 240)• Частота кадров: (60 кадров/с)• Макс. длительность видеофильма: 1 мин
	Компактный	Благодаря низкому разрешению, этот режим удобен для отправки видеофильмов в сообщениях электронной почты или при малой емкости SD-карты. <ul style="list-style-type: none">• Разрешение: (160 x 120)• Частота кадров: (15 кадров/с)• Макс. длительность видеофильма: 3 мин

* Частота кадров означает количество кадров, записываемых/воспроизводимых за 1 с. Чем выше частота кадров, тем более плавно воспроизводится движение.

* Время съемки зависит от используемой SD-карты. Подробнее см. стр. 160.



1 Установите переключатель режима в положение (Видео).

Отображается максимально возможное время съемки (в секундах).

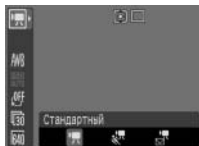

2 В меню функций (FUNC.) выберите пункт *.

• См. *Выбор меню и установок* (стр. 49).

* Отображается текущая установка.



3 Кнопкой ← или → выберите , или .

- Нажав кнопку спуска затвора, съемку можно производить сразу после выбора установок. После съемки снова отображается данное меню, позволяя легко изменить настройку.
- В режиме  можно изменять разрешение (стр. 63) и частоту кадров (стр. 81).



4 Нажмите кнопку FUNC./SET.

Вновь отображается экран съемки, и на ЖК-мониторе появляется символ выбранного режима видеосъемки.

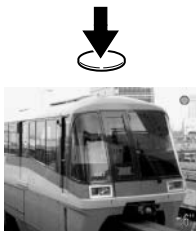

5 Полностью нажмите кнопку спуска затвора.

- Одновременно начнутся съемка и звукозапись.
- Во время съемки на ЖК-мониторе отображаются время съемки (в секундах) и красная точка.







6 Для остановки съемки снова полностью нажмите кнопку спуска затвора.

Максимальное время съемки может зависеть от объекта и условий съемки. Непосредственно перед достижением максимального времени или перед полным заполнением SD-карты цвет счетчика в правом нижнем углу ЖК-монитора изменяется на красный, и съемка автоматически останавливается приблизительно через 10 с.





- Во время съемки может неправильно отображаться время записи или съемка может неожиданно остановившись при использовании SD-карт следующих типов:
 - карт с низкой скоростью записи;
 - карт, отформатированных в другой камере или в компьютере;
 - карт, на которые многократно записывались и стирались изображения.Хотя во время съемки длительность записи может отображаться неправильно, видеофильм записывается на SD-карту правильно. Время записи будет отображаться правильно, если отформатировать SD-карту в этой камере (кроме SD-карт с низкой скоростью записи).
- Для съемки видеофильмов рекомендуется использовать SD-карты, отформатированные в этой камере (стр. 28). Карту, входящую в комплект поставки камеры, можно не форматировать.
- Не прикасайтесь к микрофону при съемке.
- Во избежание записи звука нажатия кнопок во время съемки не нажимайте никакие кнопки, кроме кнопки спуска затвора.
- Значения автофокусировки и зуммирования, выбранные для первого кадра, используются для всех остальных кадров.
- Во время съемки камера автоматически корректирует экспозицию и баланс белого в соответствии с условиями съемки. Однако помните, что звуки, производимые при автоматической настройке установок, также могут быть записаны.
- После съемки видеофильма во время его записи на SD-карту мигает зеленый индикатор. Дальнейшая съемка возможна только после того, как индикатор перестанет мигать.



- См. *Функции, доступные в различных режимах съемки* (стр. 176).
- Звук записывается в монофоническом режиме.
- В режиме видеофильма звук срабатывания затвора отсутствует.
- Перед съемкой можно настроить компенсацию экспозиции. Для фиксации экспозиции (Фикс. АЭ) и вывода на ЖК-монитор шкалы компенсации экспозиции нажмите кнопку . Кнопкой  или  настройте значение. Компенсация экспозиции отменяется при нажатии кнопки **MENU** или при изменении баланса белого, фотоэффекта или режима съемки.
- Время съемки и емкость могут зависеть от условий эксплуатации камеры и характеристик SD-карты. Если свободная емкость внутренней памяти камеры становится слишком мала (даже если время записи не исчерпано или осталось достаточно места на карте), в правом нижнем углу ЖК-монитора отображается красный символ «!» и через короткое время съемка автоматически прекращается. При частом появлении предупреждения «!» примите указанные ниже меры.
 - Перед съемкой отформатируйте SD-карту (стр. 28).
 - Установите разрешение  (320 x 240) или частоту кадров  (15 кадров/с).
 - Используйте SD-карту с высокой скоростью записи (SDC-512MSH и т.п.).
- Для воспроизведения видеофильма на компьютере (AVI/Motion JPEG) требуется программа QuickTime версии не ниже 3.0. Программа QuickTime (для Windows) находится на компакт-диске Digital Camera Solution Disk. Для компьютеров Macintosh эта программа обычно поставляется в составе операционной системы версии Mac OS 8.5 или более новой.

Изменение частоты кадров

В режиме  (Стандартный) можно выбрать одну из двух скоростей (количество кадров, записываемых в секунду):  (30 кадров/с) или  (15 кадров/с).

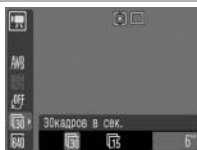

1 В меню функций (FUNC.) выберите пункт *.

- См. *Выбор меню и установок* (стр. 49).
- * Отображается текущая установка.



2 Кнопкой  или  выберите  или .

Нажав кнопку спуска затвора, съемку можно производить сразу после выбора установок. После съемки снова отображается данное меню, позволяя легко изменить настройку.



3 Нажмите кнопку FUNC./SET.

На экран будет выведено меню съемки.

Съемка панорам (панорамный режим)



Режим съемки



Режим съемки панорам служит для съемки перекрывающихся изображений, которые впоследствии можно будет объединить в одно панорамное изображение на компьютере.

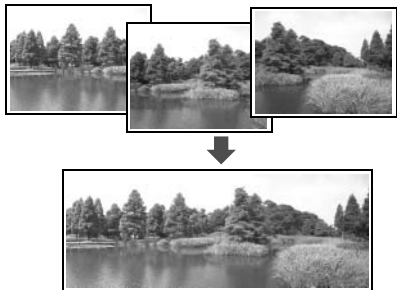

Серию соседних перекрывающихся изображений можно объединить в одно панорамное изображение.



Для объединения изображений на компьютере используйте программу PhotoStitch, входящую в комплект поставки.

Кадрование

Программа PhotoStitch определяет перекрывающиеся области смежных изображений и объединяет их. Во время съемки постарайтесь включить в перекрывающиеся области изображений какой-либо характерный объект (ориентир).





- Стройте каждый кадр так, чтобы он перекрывался на 30 – 50% с соседним. Постарайтесь, чтобы вертикальный сдвиг между изображениями не превышал 10% от их высоты.
- Не включайте движущиеся объекты в зону перекрытия.
- Не объединяйте изображения, в которых совмещены как удаленные, так и близлежащие объекты. На объединенном изображении такие элементы могут оказаться деформированными или удвоенными.
- Яркость всех кадров должна быть согласованной. При слишком большом различии яркостей окончательное изображение будет выглядеть неестественным.

- Для съемки пейзажей поворачивайте камеру вокруг ее вертикальной оси.
- При съемке с близкого расстояния перемещайте камеру параллельно объекту.

Съемка

В режиме съемки панорам можно производить съемку последовательных кадров двумя способами.

	По горизонтали слева направо
	По горизонтали справа налево



1 В меню функций (FUNC.) выберите пункт .

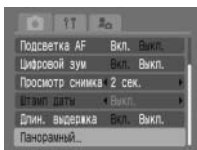

- См. *Выбор меню и установок* (стр. 49).



2 В меню  (Меню съемки) выберите пункт [Панорамный] и нажмите кнопку FUNC./SET.

- См. *Выбор меню и установок* (стр. 49).



3 Кнопкой  или  выберите направление съемки, затем нажмите кнопку FUNC./SET.

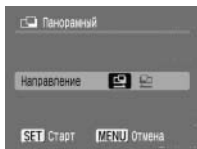



4 Снимите первый кадр последовательности.

Экспозиция и баланс белого определяются и фиксируются при съемке первого кадра.



5 Скомпонуйте и снимите второй кадр так, чтобы он частично перекрывался с первым.

- Для проверки или повторной съемки записанных изображений используйте кнопку ← или →.
- Незначительные несоответствия в перекрывающихся частях кадров можно устранить при сшивке кадров.



6 Повторите процедуру для дополнительных изображений.

Последовательность может содержать максимум 26 изображений.



7 После съемки последнего кадра нажмите кнопку MENU.

Сеанс съемки в панорамном режиме завершается. Для возврата к экрану съемки снова нажмите кнопку **MENU**.



- Установка пользовательского баланса белого в режиме съемки панорам невозможна. Для использования пользовательского баланса белого установите его до выбора режима [Панорамный] в меню съемки (стр. 95).
- Для съемки остальных изображений из последовательности используются установки первого кадра.
- При съемке в режиме съемки панорам отображение изображений на экране телевизора невозможно.



См. *Функции, доступные в различных режимах съемки* (стр. 176).

Переключение режимов фокусировки



Режим съемки



Хотя для функции автофокусировки стандартно установлен режим AiAF (9 рамок автофокусировки), можно установить рамку автофокусировки на центральную точку.

Если для параметра [AiAF] задано значение [Вкл.], рамка автофокусировки не отображается. Однако если для параметра [AiAF] задано значение [Выкл.], рамка автофокусировки отображается.

Нет рамки	Вкл.	Камера обнаруживает объект и подсвечивает используемые точки автофокусировки (из 9 возможных точек).
<input type="checkbox"/>	Выкл.	Камера фокусируется с использованием центральной рамки автофокусировки. Это удобно для обеспечения фокусировки на конкретный участок объекта.

Символ обозначает рамки автофокусировки, отображаемые на ЖК-мониторе.

Съемка

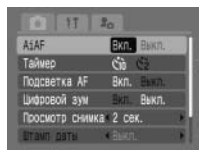

1 В меню (Меню съемки) выберите пункт [AiAF].

См. Выбор меню и установок (стр. 49).



2 Кнопкой или выберите [Вкл.] или [Выкл.].

Съемка возможна сразу после выбора значения параметра.



3 Нажмите кнопку MENU.

На экран будет выведено меню съемки.



При использовании цифрового увеличения фокусировка производится только по центральной точке автофокусировки.

Съемка объектов, неподходящих для автофокусировки (фиксация фокусировки, фиксация автофокусировки)



Режим съемки





* Фиксация автофокусировки работает только в режиме  или .

Фокусировка на объекты перечисленных ниже типов может быть затруднена; В таких ситуациях используйте фиксацию фокусировки или фиксацию автофокусировки:

- при съемке объектов, имеющих очень низкую контрастность по отношению к окружению;
- при съемке очень ярких объектов в центре кадра;
- при съемке быстро движущихся объектов;
- при съемке объектов сквозь стекло (для снижения вероятности появления бликов, вызванных отраженным от стекла светом, во время съемки располагайте камеру как можно ближе к стеклу);
- при съемке объектов с горизонтальными полосами.

Съемка с фиксацией фокусировки

	1 Наведите центр видоискателя или центр рамки автофокусировки на ЖК-мониторе на объект, расположенный на том же расстоянии от камеры, что и основной объект.
	2 Наполовину нажмите кнопку спуска затвора (подаются два звуковых сигнала). Фокусировка на объект фиксируется.
	3 Не отпуская кнопку, выберите требуемую композицию кадра и полностью нажмите кнопку затвора.

Съемка с фиксацией автофокусировки

	1 Включите ЖК-монитор, нажав кнопку DISP.
	2 Наведите рамку автофокусировки на объект, расположенный на том же расстоянии от камеры, что и основной объект.
 	3 Наполовину нажмите кнопку спуска затвора (подаются два звуковых сигнала) и нажмите кнопку  /  . <ul style="list-style-type: none"> • Фокусировка на объект фиксируется. • Появляется значок AF-L, и нижний индикатор рядом с видоискателем загорается желтым светом.
	4 Выберите требуемую композицию кадра и произведите съемку.

Отмена фиксации автофокусировки

Нажмите кнопку  / .



- При использовании фиксации фокусировки или фиксации автофокусировки с включенным ЖК-монитором рекомендуется отключать (Выкл.) режим [AiAF] (стр. 85), чтобы камера фокусировалась с использованием только центральной рамки автофокусировки.
- Фиксация автофокусировки удобна тем, что позволяет отпустить кнопку спуска затвора во время перекомпоновки кадра. Более того, фиксация автофокусировки сохраняется и после съемки кадра, что позволяет снять второй кадр с той же самой фокусировкой.
- Фиксацию автофокусировки можно отменить, нажав рычаг зуммирования или кнопку **MENU**, изменив режим съемки или выключив ЖК-монитор.

Фиксация экспозиции (Фикс. АЭ)



Режим съемки



Экспозицию и фокусировку можно устанавливать отдельно. Это полезно при слишком большом контрасте между объектом и фоном или при съемке против света.



Необходимо установить режим работы вспышки . При срабатывании вспышки фиксация экспозиции невозможна.



1 Включите ЖК-монитор, нажав кнопку DISP.

2 Сфокусируйтесь на области объекта, по которой требуется зафиксировать экспозицию.

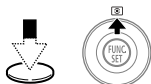

3 Наполовину нажмите кнопку спуска затвора (подаются два звуковых сигнала) и нажмите кнопку .

- Экспозиция фиксируется.
- Появляется значок **AEL**.



4 Не отпуская кнопку, выберите требуемую композицию кадра и полностью нажмите кнопку затвора.

Отмена фиксации экспозиции

Нажмите кнопку .



Фиксация экспозиции отменяется при нажатии рычага зуммирования, кнопки **MENU** или кнопки , при изменении баланса белого, чувствительности ISO, фотозффекта или режима съемки либо при выключении ЖК-дисплея.

Фиксация экспозиции при съемке со вспышкой (Фиксация FE)



Режим съемки



Можно зафиксировать экспозицию при съемке со вспышкой, чтобы обеспечить правильные установки для интересующей части снимаемого объекта.

	1 Включите ЖК-монитор, нажав кнопку DISP.
 	2 Кнопкой установите режим работы вспышки .
	3 Сфокусируйтесь на области объекта, по которой требуется зафиксировать экспозицию при съемке со вспышкой.
 	4 Наполовину нажмите кнопку спуска затвора (подаются два звуковых сигнала) и нажмите кнопку . <ul style="list-style-type: none">• Сработает предварительная вспышка, с помощью которой зафиксируется экспозиция при съемке со вспышкой, необходимая для освещения объекта.• Появляется значок .
	5 Не отпуская кнопку, выберите требуемую композицию кадра и полностью нажмите кнопку затвора.

Отмена фиксации экспозиции при съемке со вспышкой

Нажмите кнопку .





Фиксация экспозиции при съемке со вспышкой отменяется при нажатии рычага зумирования, кнопки **MENU** или кнопки , при изменении баланса белого, чувствительности ISO, фотоэффекта или режима съемки либо при выключении ЖК-дисплея.

Переключение режимов замера экспозиции

Режим съемки



Съемку можно производить с различными режимами замера экспозиции.

	Оценочный	Подходит для стандартных условий съемки, включая сцены в контровом свете. Для измерения экспозиции изображение разбивается на несколько зон. Камера оценивает сложные условия освещения, такие, как положение объекта, яркость, прямой и контровой свет, и устанавливает правильную экспозицию для основного объекта съемки.
	Центрально-взвешенный интегральный	Замер экспозиции усредняется по всему кадру, однако центральная область учитывается с большим весом.
	Точечный	Замер производится в пределах рамки точечного замера в центре ЖК-монитора. Используйте эту установку, если требуется установить экспозицию для объекта в центре монитора.



1 Для переключения между режимами замера экспозиции нажимайте кнопку .



На ЖК-монитор выводится выбранный режим замера экспозиции.

Настройка компенсации экспозиции



Режим съемки



Компенсацию экспозиции следует использовать для предотвращения получения слишком темного объекта при контрольном свете или при съемке на ярком фоне, либо во избежание получения слишком ярких огней на ночных снимках.



1 В меню функций (FUNC.) выберите пункт *.

См. *Выбор меню и установок* (стр. 49).

* Отображается текущая установка.



2 Настройте компенсацию экспозиции кнопкой или .

- Настройка производится с шагом 1/3 ступени в диапазоне от -2 до +2.
- Влияние настройки можно проверить по изображению на ЖК-мониторе.
- Съемка возможна сразу после выбора значения параметра. После съемки снова отображается данное меню, позволяя легко изменить настройку.



3 Нажмите кнопку FUNC./SET.

На экран будет выведено меню съемки.

Сброс компенсации экспозиции

Восстановите для параметра значение 0.



См. *Советы и информация по фотосъемке* (стр. 164).

Съемка с длительной выдержкой



Режим съемки



Для повышения яркости темных объектов можно задать длительную выдержку затвора.

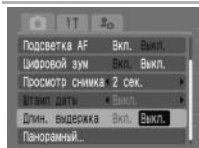

1 В меню (Меню съемки) выберите пункт [Длин. выдержка].

См. *Выбор меню и установок* (стр. 49).



2 Кнопкой или выберите [Вкл.] и нажмите кнопку MENU.

На экран будет выведено меню съемки.



3 В меню функций FUNC. выберите * и нажмите кнопку MENU.

См. *Выбор меню и установок* (стр. 49).

* Отображается текущая установка.



4 Кнопкой или выберите выдержку затвора.

- Чем больше значение, тем ярче изображение; чем меньше значение, тем темнее изображение.
- Съемка возможна сразу после выбора значения. После съемки снова отображается данное меню, позволяя легко изменить настройку.

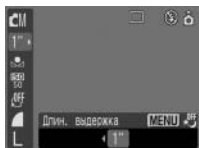



5 Нажмите кнопку FUNC./SET.

На экран будет выведено меню съемки.



Отмена режима длительной выдержки

Когда в меню функций FUNC. отображается пункт [Длин. выдержка], нажмите кнопку **MENU**.



Природа ПЗС-датчика такова, что при увеличении выдержки возрастают шумы в записанном изображении. Однако в этой камере при выдержках длиннее 1,3 с применяются специальные методы обработки изображения для уменьшения шума и получения качественного изображения. Перед съемкой следующего кадра, возможно, должно будет пройти некоторое время, необходимое для обработки изображения.



- С помощью ЖК-монитора убедитесь, что изображение записано с требуемой яркостью.
- Помните, что при больших выдержках затвора становятся заметны сотрясения камеры. Если на ЖК-мониторе появилось предупреждение о сотрясении камеры , перед съемкой установите камеру на штатив.
- Использование вспышки может приводить к передержке изображения. В этом случае при съемке установите для вспышки режим .
- Следующие функции недоступны:
 - Компенсация экспозиции
 - Замер экспозиции
 - Фиксация экспозиции
 - Фиксация экспозиции при съемке со вспышкой
 - Чувствительность ISO: АВТО
 - Вспышка: Авто, Авто с уменьшением эффекта «красных глаз», Вспышка включена с уменьшением эффекта «красных глаз»

Допустимые значения выдержки затвора

Предусмотрены следующие значения выдержки затвора (в секундах):

15 13 10 8 6 5 4 3.2 2.5 2 1.6 1.3 1

Настройка цветových оттенков (баланс белого)



Режим съемки



При установке баланса белого в соответствии с источником света камера более точно воспроизводит цвета.
Значения параметра соответствуют перечисленным ниже источникам освещения.

	Авто	Установки автоматически выбираются камерой.
	Ясный день	Для съемки вне помещения в солнечный день.
	Облачно	Для съемки в облачную погоду, в тени, в сумерках.
	Накаливания	Для съемки с освещением лампами накаливания или 3-волновыми флуоресцентными лампами колбового типа.
	Флуоресцентная лампа	Для съемки с освещением флуоресцентными лампами с тепло-белым, холодно-белым или тепло-белым (3-волновым) светом.
	Флуоресцентная лампа типа H	Для съемки с освещением лампами дневного света или 3-волновыми флуоресцентными лампами дневного света.
	Ручной	Для съемки с данными оптимального баланса белого, сохраненными в камере по белому объекту, например, по белой бумаге или ткани.



1 В меню функций (FUNC.) выберите пункт **AWB** *.

См. *Выбор меню и установок* (стр. 49).

* Отображается текущая установка.



2 Кнопкой **←** или **→** выберите требуемый вариант.

- См. *Установка пользовательского баланса белого* (стр. 95).
- Влияние настройки можно проверить по изображению на ЖК-мониторе.
- Съемка возможна сразу после выбора значения параметра. После съемки снова отображается данное меню, позволяя легко изменить настройку.



3 Нажмите кнопку FUNC./SET.

На экран будет выведено меню съемки.



Если выбран фотоэффект **S** (Сепия) или **BW** (Черно-белый), настройка этого параметра невозможна.

Установка пользовательского баланса белого

Для достижения оптимальных результатов можно установить пользовательский баланс белого, замерив его камерой, наведенной на объект (например, на лист белой бумаги или ткани либо на полутоновую карточку фотографического качества), который требуется использовать в качестве стандарта белого цвета. В частности, используйте данные ручного баланса белого при съемке в указанных ниже ситуациях, в которых в режиме **AWB** (Авто) возможна неправильная установка баланса белого:

- при съемке крупным планом;
- при съемке объектов с одним преобладающим цветом (например, небо, море или лес);
- при съемке с особыми источниками освещения (например, со ртутными лампами).



1 В меню функций (FUNC.) выберите пункт **AWB** *.

См. *Выбор меню и установок* (стр. 49).

* Отображается текущая установка.



2 Кнопкой **←** или **→** выберите пункт **☑**.

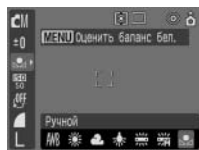



3 Наведите камеру на лист белой бумаги, белую ткань или на полутоную карточку и нажмите кнопку MENU.

- Перед нажатием кнопки **MENU** выберите композицию кадра таким образом, чтобы бумага или ткань полностью заполняла центральную рамку на экране (при использовании ЖК-монитора) или весь видоискатель. Камера считывает данные баланса белого при нажатии кнопки **MENU**.
- Съемка возможна сразу после выбора значения параметра. После съемки снова отображается данное меню, позволяя легко изменить настройку.



4 Нажмите кнопку FUNC./SET.

На экран будет выведено меню съемки.



- Перед установкой пользовательского баланса белого рекомендуется установить режим съемки и нулевую (± 0) компенсацию экспозиции. Правильное значение баланса белого не может быть получено при неправильной установке экспозиции (изображение может получиться полностью черным или белым).
- Производите съемку с теми же установками, что и при регистрации данных баланса белого. Если установки различаются, может быть установлен неоптимальный баланс белого. Особенно важно сохранять перечисленные ниже установки.
 - Чувствительность ISO
 - Вспышка
Рекомендуется включить или отключить вспышку. Если при регистрации данных баланса белого сработала вспышка, установленная в режим (Авто) или (Авто с уменьшением эффекта «красных глаз»), то убедитесь, что вспышка сработала и при съемке кадров.
- Так как регистрация данных баланса белого в режиме съемки панорам невозможна, заранее установите баланс белого до выбора в меню (Меню съемки) пункта [Панорамный].
- Записанная установка пользовательского баланса белого сохраняется в камере даже при восстановлении установок по умолчанию (стр. 58).

Выбор фотоэффекта



Режим съемки



Установив перед съемкой некоторый фотоэффект, можно изменить вид и настроение снимка.

	Эффекты откл.	Эта установка соответствует обычной съемке.
	Яркий	Увеличивает контрастность и насыщенность цветов для записи ярких изображений.
	Нейтральный	Понижает контрастность и насыщенность цветов для записи нейтральных оттенков.
	Низк.резкость	При съемке смягчаются границы объектов.
	Сепия	Запись в оттенках сепии.
	Черно/белый	Запись черно-белого изображения.



1 В меню функций (FUNC.) выберите пункт *.

См. *Выбор меню и установок* (стр. 49).

* Отображается текущая установка.



2 Кнопкой или выберите требуемый эффект.

- Влияние фотоэффекта можно проверить на ЖК-мониторе.
- Съемка возможна сразу после выбора значения параметра. После съемки снова отображается данное меню, позволяя легко изменить настройку.



3 **Нажмите кнопку FUNC./SET.**

На экран будет выведено меню съемки.

Настройка чувствительности ISO



Режим съемки



Чувствительность ISO следует увеличивать, если требуется снизить влияние сотрясения камеры, выключить вспышку во время съемки при недостаточной освещенности или использовать малую выдержку затвора.



1 В меню функций (FUNC.) выберите пункт **ISO** *.

См. *Выбор меню и установок* (стр. 49).

* Отображается текущая установка.



2 Кнопкой **←** или **→** выберите требуемую чувствительность.

Съемка возможна сразу после выбора значения параметра. После съемки снова отображается данное меню, позволяя легко изменить настройку.



3 Нажмите кнопку **FUNC./SET**.

На экран будет выведено меню съемки.



- При более высокой чувствительности возрастают шумы изображения. Для съемки чистого изображения используйте как можно более низкую чувствительность.
- Установка AUTO (Авто) обеспечивает выбор оптимальной чувствительности. Чувствительность автоматически повышается, если света от вспышки недостаточно для освещения снимаемого объекта.



См. *Советы и информация по фотосъемке* (стр. 164).

Установка функции автоповорота



Режим съемки



Камера оснащена интеллектуальным датчиком ориентации, определяющим ориентацию снятого изображения при вертикальном положении камеры и автоматически поворачивающим изображение для правильного просмотра на мониторе. Эту функцию можно включить или отключить.

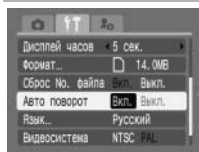

1 В меню [F1] (Настройка) выберите пункт [Автоповорот].

См. Выбор меню и установок (стр. 49).



2 Кнопкой ← или → выберите [Вкл.] и нажмите кнопку MENU.

- На экран будет выведено меню съемки.
- Если включена функция автоматического поворота и ЖК-монитор установлен в режим подробной индикации, в верхнем правом углу монитора отображается символ (обычное положение), (правый край вверх) или (левый край вверх).



- Эта функция может работать неправильно, если камера направлена точно вниз или вверх. Убедитесь, что стрелка показывает в правильном направлении. Если нет, отключите функцию автоповорота.
- Даже при включенной функции автоповорота ориентация изображений, загруженных в компьютер, зависит от программного обеспечения, используемого для загрузки.



- Если во время съемки камера находится в вертикальном положении, интеллектуальный датчик ориентации считает, что верхний край камеры – это «верх», а нижний край камеры – «низ». Затем настраиваются оптимальный баланс белого, экспозиция и фокус для съемки в вертикальном положении. Эта функция работает независимо от того, включена ли функция автоповорота.

Сброс номеров файлов



Снимаемым изображениям автоматически присваиваются номера файлов. Можно выбрать метод присвоения номеров файлов.

Вкл.	Номера файлов переустанавливаются на начало (100-0001) каждый раз при установке новой SD-карты. Новым изображениям, записанным на SD-карту, на которой уже есть записи, присваиваются очередные номера.
Выкл.	Запоминается номер последнего снимаемого изображения, поэтому изображения, записываемые на новую SD-карту, имеют продолжающуюся нумерацию.

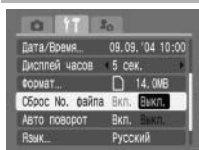

1 В меню  (Настройка) выберите [Сброс No. файла].

См. *Выбор меню и установок* (стр. 49).



2 Кнопкой  или  выберите [Вкл.] или [Выкл.] и нажмите кнопку MENU.

На экран будет выведено меню съемки.



Установка для параметра «Сброс No. файла» значения [Выкл.] позволяет избежать дублирования номеров файлов при загрузке изображений в компьютер.

О номерах файлов и папок

Изображениям присваиваются номера файлов от 0001 до 9900, папкам присваиваются номера папок от 100 до 998 (номера папок не могут заканчиваться на 99).

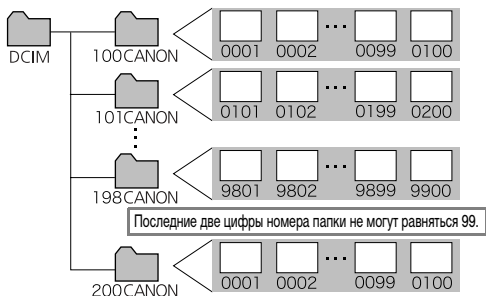

Максимальное количество файлов в папке

Каждая папка обычно содержит 100 изображений.

Однако, поскольку изображения, снятые в режиме непрерывной съемки или в режиме съемки панорам, обязательно сохраняются в одной папке, некоторые папки могут содержать более 100 изображений. Количество изображений может также превышать 100, если папка содержит изображения, скопированные с компьютера или снятые другими камерами. Помните, что данная камера не позволяет воспроизводить изображения из папок, содержащих 2001 или более изображений.



Просмотр изображений по одному





- 1** Установите переключатель режимов в положение  (Воспроизведение).

На мониторе появится последнее записанное изображение (режим воспроизведения одиночного изображения).



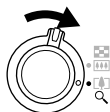

- 2** Для перемещения между изображениями используйте кнопку  или .

Для перемещения к предыдущему изображению служит кнопка , для перемещению к следующему изображению – кнопка . Если удерживать кнопку нажатой, изображения будут быстро сменять друг друга и будут видны менее отчетливо.



Приблизительное положение увеличенной области

1 Нажмите рычаг зуммирования в направлении .



На мониторе отображается символ **SET** . Для увеличения изображения максимум в 10 раз можно нажать рычаг зуммирования в направлении .



2 Для перемещения по изображению используйте кнопки , , или .



3 Нажмите кнопку FUNC./SET.

- Включается режим перехода между изображениями, и на ЖК-мониторе отображается символ **SET** . Для отображения предыдущего или следующего изображения с тем же коэффициентом увеличения нажмите кнопку  или .
- Коэффициент увеличения изменяется рычагом зуммирования.



4 Нажмите кнопку FUNC./SET.

Режим перехода между изображениями отменяется.

Отмена режима увеличения

Нажмите рычаг зуммирования в направлении . Увеличение можно также быстро отменить, нажав кнопку **MENU**.



Увеличение кадров из видеофильмов и изображений, воспроизводимых в индексном режиме, невозможно.

Одновременный просмотр девяти изображений (индексный режим)

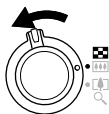

Выбранное изображение



Видеофильм

1

Нажмите рычаг зуммирования в направлении .

Индексный режим позволяет одновременно просматривать до девяти изображений.



2

Выбор изображений производится кнопками , ,  и .

Переключение между наборами по девять изображений







1

В индексном режиме нажмите рычаг зуммирования в направлении .



2

С помощью кнопки  или  перейдите к предыдущему или следующему набору изображений.

Для перехода на первый или последний набор изображений нажмите кнопку  или  при нажатой кнопке **FUNC./SET**.

Возврат в режим воспроизведения одиночного изображения

Нажмите рычаг зуммирования в направлении .

Просмотр видеофильмов



Можно просматривать видеофильмы, снятые в режиме .



В индексном режиме воспроизведение видеофильмов невозможно.



1 Выберите видеофильм кнопкой или .

Видеофильмы помечаются значком .



Панель управления
видеофильмом

Уровень
громкости

2 Нажмите кнопку **FUNC./SET**.

- Открывается панель управления видеофильмом.
- Громкость настраивается кнопкой или .



3 Кнопкой или выберите пункт (**Воспроизведение**), затем нажмите кнопку **FUNC./SET**.

- Начинается воспроизведение видеофильма и звука.
- После завершения видеофильма воспроизведение останавливается и отображается последний кадр. Для отображения панели управления видеофильмом нажмите кнопку **FUNC./SET**. Для воспроизведения видеофильма с начала нажмите кнопку **FUNC./SET** еще раз.

Приостановка и возобновление воспроизведения



Нажмите кнопку **FUNC./SET** во время воспроизведения.

Воспроизведение видеofilьма приостанавливается. Для возобновления воспроизведения снова нажмите кнопку **FUNC./SET**.

Использование панели управления видеofilьмом



1 Выберите видеofilьм, затем нажмите кнопку **FUNC./SET** (стр. 106).

Открывается панель управления видеofilьмами.



2 Кнопкой **←** или **→** выберите один из следующих значков и нажмите кнопку **FUNC./SET**.

- : Выход (Завершение воспроизведения и возврат в режим воспроизведения одиночного изображения. В режим воспроизведения одиночного изображения можно также вернуться, нажав кнопку **MENU**.)
- : Воспроизведение
- : Замедленное воспроизведение
Скорость замедленного воспроизведения можно изменить кнопкой **←** или **→**.
- : Первый кадр
- : Предыдущий кадр (перемотка назад, если удерживать нажатой кнопку **FUNC./SET**)
- : Следующий кадр (перемотка вперед, если удерживать нажатой кнопку **FUNC./SET**)
- : Последний кадр
- : Правка (переключение в режим редактирования видеofilьма) (стр. 109)



- В случае SD-карт с низкой скоростью чтения при воспроизведении видеофильмов, записанных с высокими разрешением и частотой кадров, возможны кратковременные приостановки воспроизведения.
- При воспроизведении на экране телевизора или видеоаппаратуре видеофильмов, записанных в режиме  (Высокая скорость) в видеоформате PAL, скорость воспроизведения может быть ниже скорости, с которой производилась запись. Для воспроизведения всех кадров можно использовать режим замедленного воспроизведения. Для просмотра с исходной частотой кадров рекомендуется воспроизводить видеофильм на ЖК-мониторе камеры или на компьютере.
- При воспроизведении видеофильма на недостаточно мощном компьютере возможен пропуск кадров или искажение звука.
- Видеофильмы, снятые другой камерой, могут не воспроизводиться на этой камере. См. *Список сообщений* (стр. 148).



- Громкость воспроизведения видеофильмов можно настраивать в меню  (Настройка).
- При просмотре видеофильма на экране телевизора громкость регулируется на телевизоре (стр. 140).
- В режиме замедленного воспроизведения звук не воспроизводится.

Редактирование видеофильмов



Выбрав на панели управления видеофильмами пункт (Правка), можно удалить ненужные кадры в начале или в конце видеофильма.



Редактирование защищенных видеофильмов и видеофильмов длительностью менее 1 с невозможно.



1 Кнопкой или выберите видеофильм, затем нажмите кнопку FUNC./SET.

Панель редактирования видеофильма



Шкала редактирования видеофильма

2 Переключитесь в режим редактирования видеофильма.

- См. *Использование панели управления видеофильмом* (стр. 107).
- Открываются панель и шкала редактирования видеофильма.



3 Кнопкой или выберите или , а кнопкой или выберите положение отреза.

: Начало отрезка

: Конец отрезка

: Курсор



4 Кнопкой **↑** или **↓** выберите пункт **▶** (Воспроизведение), затем нажмите кнопку **FUNC./SET**.

- Воспроизводится временно отредактированный видеофильм.
- Для остановки воспроизведения еще раз нажмите кнопку **FUNC./SET**.



5 Кнопкой **↑** или **↓** выберите пункт **🗑️** (Сохранение), затем нажмите кнопку **FUNC./SET**.

При выборе пункта **🗑️** (Выход) редактирование отменяется и производится возврат к панели управления видеофильмом.



6 Кнопкой **←** или **→** выберите [Новый файл] или [Перезаписать], затем нажмите кнопку **FUNC./SET**.

- Пункт [Новый файл] позволяет сохранить отредактированный видеофильм в файле с новым именем. Исходные данные не изменяются. Обратите внимание, что при нажатии кнопки **FUNC./SET** во время сохранения видеофильма сохранение отменяется.
- При выборе пункта [Перезаписать] отредактированный видеофильм сохраняется в файл с исходным именем. Исходные данные стираются.
- Если на SD-карте недостаточно свободного места для создания нового файла, можно выбрать только пункт [Перезаписать].



- Минимальная длительность видеофильма, допускающего редактирование, равна 1 с.
- Сохранение отредактированного видеофильма может занять до 3 мин. Если в процессе сохранения аккумулятор разрядится, сохранение отредактированного видеофильма будет невозможно. При редактировании видеофильмов используйте полностью заряженный аккумулятор или дополнительно приобретаемый комплект сетевой питания ACK-DC10 (стр. 154).

Поворот изображений на дисплее



Изображение на мониторе можно повернуть по часовой стрелке на 90° или 270°.



0° (Оригинал)



90°



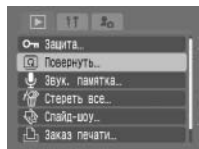

270°



1 В меню  (Меню показа) выберите пункт  и нажмите кнопку **FUNC./SET**.

См. *Выбор меню и установок* (стр. 49).



2 Кнопкой  или  выберите изображение для поворота и нажмите кнопку **FUNC./SET**.



При каждом нажатии кнопки **FUNC./SET** производится циклическое изменение ориентации в порядке 90°/270°/0°.



3 Нажмите кнопку **MENU**.

На экран выводится меню воспроизведения. При повторном нажатии кнопки **MENU** производится возврат на экран воспроизведения.



- Поворот кадров видеофильмов невозможен.
- При загрузке в компьютер ориентация изображений, повернутых самой камерой, будет зависеть от используемого программного обеспечения.



- Повернутое изображение можно увеличить (стр. 104).
- Изображения, снятые в вертикальном положении при включенной функции автоповорота (стр. 99) при просмотре на ЖК-мониторе камеры автоматически поворачиваются в вертикальное положение.

Добавление звуковых комментариев к изображениям



В режиме воспроизведения (включая воспроизведение одиночных изображений, индексный режим и воспроизведение с увеличением) к изображению можно добавлять звуковые комментарии (максимум 60 с). Звуковые данные сохраняются в формате WAVE.

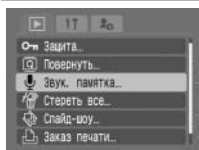

1 В меню (Меню показа) выберите пункт и нажмите кнопку **FUNC./SET**.

См. *Выбор меню и установок* (стр. 49).



2 Кнопкой или выберите изображение, затем нажмите кнопку **FUNC./SET**.

Открывается панель управления звуковыми комментариями.



3 Кнопкой или выберите пункт (Запись), затем нажмите кнопку **FUNC./SET**.

- Начинается запись, и отображается время записи.
- Для остановки записи снова нажмите кнопку **FUNC./SET**. Для возобновления записи еще раз нажмите кнопку **FUNC./SET**.
- К одному изображению можно добавить звуковую запись длительностью до 60 с.
- Для возврата на предыдущий экран выберите пункт (Выход) и нажмите кнопку **FUNC./SET**.



Панель звукового комментария



Выход из режима звуковых комментариев

Нажмите кнопку **MENU**.

Воспроизведение/стирание звуковых комментариев



Панель звукового комментария



1 Выберите изображение со звуковым комментарием (стр. 112) и нажмите кнопку FUNC./SET.

- Изображения со звуковыми комментариями помечаются символами .
- Открывается панель управления звуковыми комментариями.

2 Кнопкой или выберите пункт (Воспроизведение) или (Стереть), затем нажмите кнопку FUNC./SET.

(Воспроизведение)

- Воспроизводится звуковой комментарий. При нажатии кнопки FUNC./SET воспроизведение останавливается. Для возобновления воспроизведения снова нажмите кнопку FUNC./SET.
- Громкость настраивается кнопкой или .

(Стирание)

Открывается меню запроса подтверждения. Кнопкой или выберите пункт [Стереть], затем нажмите кнопку FUNC./SET.

Для возврата к началу выберите значок (Пауза) при остановленном воспроизведении, затем нажмите кнопку FUNC./SET.



- Добавление звуковых комментариев к видеofilмам невозможно.
- Если SD-карта полностью заполнена, отображается сообщение «Карта памяти полна» и запись звуковых комментариев на эту карту невозможна.
- Если к изображению приложен звуковой комментарий в неподдерживаемом формате, запись и воспроизведение звуковых комментариев для этого изображения невозможны, и на дисплее отображается сообщение «Несовместимый WAVE формат». Камера позволяет стереть неподдерживаемые звуковые данные.
- Удаление звуковых комментариев к защищенным файлам невозможно.



Громкость звука можно регулировать в меню (Настройка) (стр. 55).

Автоматическое воспроизведение (слайд-шоу)

Запуск слайд-шоу

Слайд-шоу позволяет автоматически воспроизводить выбранные или все изображения на SD-карте по одному.

Параметры слайд-шоу основаны на стандартах DPOF (стр. 124).



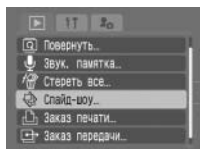

Все снимки	Последовательно воспроизводятся все изображения, записанные на SD-карте.
Показать 1-3	Последовательно воспроизводятся изображения, отобранные для каждого слайд-шоу (стр. 115).

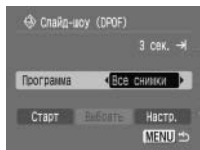

1 В меню  (Меню показа) выберите пункт  и нажмите кнопку **FUNC./SET**.



- См. *Выбор меню и установок* (стр. 49).
- Открывается меню слайд-шоу.



2 Кнопкой  или  выберите [Программа], затем кнопкой  или  выберите [Все снимки], [Показать 1], [Показать 2] или [Показать 3].

Порядок выбора изображений для воспроизведения в слайд-шоу 1-3 см. на стр. 116, начиная с шага 3.



3 Кнопкой  или  выберите пункт [Старт], затем нажмите кнопку **FUNC./SET**.

Начинается слайд-шоу. После завершения воспроизведения снова отображается меню слайд-шоу.



4 Нажмите кнопку MENU.

На экран выводится меню воспроизведения. При повторном нажатии кнопки **MENU** производится возврат на экран воспроизведения.



- Видеофильмы воспроизводятся целиком, независимо от времени, заданного в параметрах слайд-шоу.
- Во время слайд-шоу функция энергосбережения не работает (стр. 55).

Пауза и возобновление слайд-шоу



Нажмите кнопку FUNC./SET.

Воспроизведение слайд-шоу приостанавливается. Для возобновления слайд-шоу нажмите кнопку **FUNC./SET** еще раз.

Быстрая перемотка слайд-шоу вперед/назад



Нажмите кнопку ← или →.

Отображается предыдущее или следующее изображение. Для более быстрой прокрутки изображений удерживайте кнопку нажатой.

Остановка слайд-шоу



Нажмите кнопку MENU.

Слайд-шоу останавливается, и снова отображается меню слайд-шоу.

Отбор изображений для слайд-шоу

Изображения можно пометить для включения в слайд-шоу 1-3. Для каждого слайд-шоу можно отметить до 998 изображений. Изображения показываются в том порядке, в каком они были отобраны.

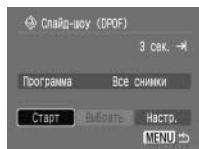

1 Откройте меню слайд-шоу.

См. *Запуск слайд-шоу* (стр. 114).



- 2** Кнопкой **↑** или **↓** выберите [Программа], затем кнопкой **←** или **→** выберите [Показать 1], [Показать 2] или [Показать 3].

Сбоку от слайд-шоу, уже содержащего изображения, появляется белая галочка.



- 3** Кнопкой **↑** или **↓** и **←** или **→** выберите пункт [Выбрать] и нажмите кнопку **FUNC./SET**.



- 4** Выберите изображения для слайд-шоу

- Для перемещения между изображениями служат кнопки **←** и **→**, а для выбора или отмены выбора изображений – кнопки **↑** и **↓**. На выбранных изображениях отображаются номера, соответствующие порядку их выбора, и белый символ галочки .
- Нажав рычаг зуммирования в направлении символа , можно переключиться в индексный режим (3 изображения) и выбирать изображения с помощью той же процедуры.
- В индексном режиме при нажатии кнопки **FUNC./SET** открывается меню выбора или отмены выбора всех изображений. Кнопкой **↑** или **↓** выберите пункт [Выбрать все] или [Стереть все], затем нажмите кнопку **FUNC./SET**.



- 5** Нажмите кнопку **MENU**.

Для завершения процедуры нажимайте кнопку **MENU**, пока не появится экран воспроизведения.

Регулировка времени отображения и установок повтора

Можно изменить длительность воспроизведения изображений в слайд-шоу и установить режим его непрерывного повтора.

Время	Задаёт длительность воспроизведения каждого изображения. Возможны значения 3-10 с, 15 с, 30 с и Ручной.
Повтор	Определяет, остановится ли слайд-шоу после показа всех изображений или будет непрерывно повторяться с начала, пока не будет остановлено.

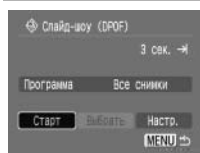

1 Откройте меню слайд-шоу.

См. *Запуск слайд-шоу* (стр. 114).



2 Кнопкой ← или → выберите [Настройка] и нажмите кнопку FUNC./SET.



3 Кнопкой ↑ или ↓ выберите [Время] или [Повтор], затем кнопкой ← или → выберите требуемое значение.

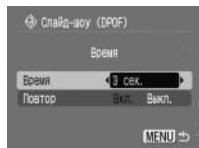

4 Нажмите кнопку MENU.

Меню установок закрывается. При повторном нажатии кнопки **MENU** производится возврат в меню показа. Для возврата к экрану воспроизведения нажмите эту кнопку еще раз.



- При воспроизведении некоторых изображений длительность воспроизведения может несколько отличаться от установленной.
- Слайд-шоу можно легко составлять на компьютере с помощью прилагаемого программного обеспечения (ZoomBrowser EX/ImageBrowser). См. *Вводное руководство по программному обеспечению*.

Защита изображений



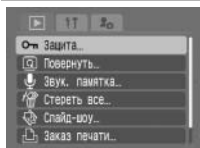

Ценные изображения и видеofilмы можно защитить от случайного стирания.



1 В меню  (Меню показа) выберите пункт  и нажмите кнопку **FUNC./SET**.

См. *Выбор меню и установок* (стр. 49).





2 Кнопкой  или  выберите изображение для защиты, затем нажмите кнопку **FUNC./SET**.



Значок защиты



- На защищенном изображении появится значок .
- Для облегчения выбора изображений можно переключаться между режимом воспроизведения одиночного изображения и индексным режимом, нажимая рычаг зуммирования в направлении символа  или .



3 Нажмите кнопку **MENU**.

Снова появляется меню показа. Для возврата к экрану воспроизведения нажмите эту кнопку еще раз.

Отмена защиты

После шага 1 выберите изображение для отмены защиты и нажмите кнопку **FUNC./SET**.



Имейте в виду, что при форматировании (инициализации) SD-карты с нее стираются все данные, в том числе защищенные изображения (стр. 28).



Стирание отдельных изображений



- Помните, что стертые изображения невозможно восстановить. Будьте внимательны при стирании файлов.
- Эта функция не позволяет стереть защищенные изображения.



1

Кнопкой ← или → выберите изображение для удаления, затем нажмите кнопку .



2

Кнопкой ← или → выберите пункт [Стереть], затем нажмите кнопку FUNC./SET.

Для выхода из операции без выполнения стирания выберите [Отмена].

Стирание всех изображений



Можно стереть все изображения, записанные на SD-карту.



- Помните, что стертые изображения невозможно восстановить. Будьте внимательны при стирании файлов.
- Эта функция не позволяет стирать защищенные изображения.

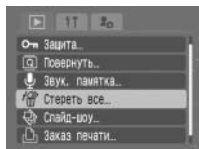

1 В меню (Меню показа) выберите пункт и нажмите кнопку **FUNC./SET**.

См. *Выбор меню и установок* (стр. 49).



2 Кнопкой или выберите **[OK]**, затем нажмите кнопку **FUNC./SET**.

Для выхода из операции без выполнения стирания выберите **[Отмена]**.

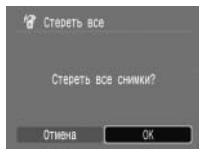

Если требуется стереть с SD-карты не только изображения, но и все остальные данные, SD-карту следует отформатировать (стр. 28).

О печати



Изображения, снятые данной камерой, можно распечатать одним из следующих способов:

- подсоединив с помощью одного кабеля камеру к принтеру, поддерживающему прямую печать^{*1}, и нажав кнопку  на камере;
- выбрав с помощью камеры изображения и задав количество распечатываемых копий (установки печати DPOF^{*2}) и отправив изображения (SD-карту) в фотоателье.

^{*1} Так как в данной камере используется стандартный протокол (PictBridge), ее можно использовать не только с компактными фотопринтерами (серия SELPHY CP), фотопринтерами для печати карточек и струйными ВJ-принтерами (серия PIXMA/серия SELPHY DS) компании Canon, но и с другими принтерами, поддерживающими стандарт PictBridge.

^{*2} Формат заказа цифровой печати



В этом Руководстве рассматриваются установки печати DPOF. Информацию по печати изображений см. в *Руководстве по прямой печати*, входящем в комплект поставки камеры. Кроме того, см. руководство по эксплуатации принтера.

Список компактных фотопринтеров (серия SELPHY CP), фотопринтеров для печати карточек и струйных VJ-принтеров (серия PIXMA/SELPHY DS), поддерживаемых данной камерой, см. в документе *Состав системы*.

Принтер, поддерживающий прямую печать

- Подключите камеру к принтеру
- Задайте параметры печати (кроме параметров печати DPOF)
- Распечатайте фотографии

Подробнее см. в *Руководстве по прямой печати*.

Установки печати DPOF

- См. *Выбор изображений для печати* (стр. 124).
▼
- Задайте количество экземпляров (стр. 125, 127)
▼
- См. *Установка стиля печати* (стр. 128).
 - Стандартный/Индексный/Оба
 - Дата: вкл./выкл.
 - Номера файлов: вкл./выкл.

Подробнее см. в *Руководстве по прямой печати*.

Заказ передачи DPOF

- Выберите изображения для загрузки в компьютер (стр. 130).

Задание установок печати DPOF



С помощью камеры можно заранее выбрать на SD-карте изображения для печати и указать количество печатаемых экземпляров. Это исключительно удобно для отправки изображений в фотоателье, поддерживающее DPOF, или для печати на принтере, поддерживающем прямую печать. Инструкции по печати см. в *Руководстве по прямой печати*.

Выбор изображений для печати

Отбирать изображения можно двумя способами:

- по одному;
- все изображения на SD-карте (по одному экземпляру каждого изображения).

Одиночные изображения

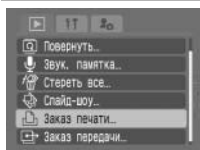

1 В меню  (Меню показа) выберите пункт  и нажмите кнопку **FUNC./SET**.

См. *Выбор меню и установок* (стр. 49).



2 Кнопкой **←** или **→** выберите пункт **[Заказ]**, затем нажмите кнопку **FUNC./SET**.

Для отмены параметров заказа печати выберите пункт **[Сброс]**.

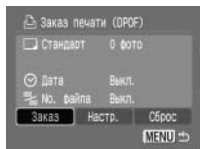



Число печатаемых экземпляров



Выбрано для индексной печати







3 Выберите изображение для печати.





Как показано ниже, способ выбора зависит от параметров, установленных в пункте  (Тип печати) (стр. 128).

 (Тип печати)

•  (Стандартный) /   (Оба)

Кнопкой  или  выберите изображение, затем кнопкой  или  выберите количество экземпляров для печати (максимум 99).

•  (Индексный)

Для перемещения между изображениями служат кнопки  и , а для выбора или отмены выбора изображений – кнопки  и .

На выбранных изображениях появляется галочка.

Нажав рычаг зуммирования в направлении символа , можно переключиться в индексный режим (3 изображения) и выбирать изображения с помощью той же процедуры.



4 Нажмите кнопку MENU.

Снова открывается меню заказа печати. При повторном нажатии кнопки **MENU** производится возврат в меню показа. Для возврата к экрану воспроизведения нажмите эту кнопку еще раз.

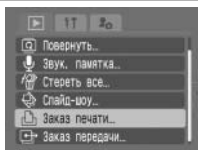

Все изображения на SD-карте



1 В меню  (Меню показа) выберите пункт  и нажмите кнопку FUNC./SET.

См. Выбор меню и установок (стр. 49).



2 Кнопкой  или  выберите пункт [Заказ], затем нажмите кнопку FUNC./SET.

Для отмены параметров печати DPOF выберите пункт [Сброс].

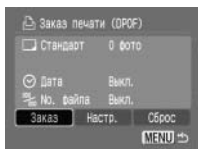

3 Нажмите рычаг зуммирования в направлении .

Включается индексный режим (3 изображения).

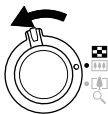

4 Нажмите кнопку FUNC./SET.

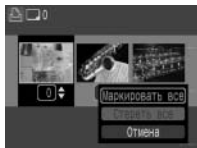

5 Кнопкой **↑** или **↓** выберите [Маркировать все] и нажмите кнопку **FUNC./SET**.

- Задается печать одного экземпляра каждого изображения.
- Если установлен тип печати (Стандарт) или (Оба), то для каждого изображения можно индивидуально указать количество экземпляров. В режиме печати (Индекс) установки печати могут быть удалены.
- Удалить установки печати для всех изображений можно, выбрав [Стереть все].



6 Нажмите кнопку **MENU**.

Снова открывается меню «Заказ печати». При повторном нажатии кнопки **MENU** производится возврат в меню показа. Для возврата к экрану воспроизведения нажмите эту кнопку еще раз.









- Если изображение содержит параметры печати, заданные с помощью других DPOF-совместимых камер, то на нем отображается значок . Установки, задаваемые на Вашей камере, затирают такие параметры.
- Распечатки с некоторых принтеров или из некоторых фотоателье могут не соответствовать указанным параметрам печати.
- Задание параметров печати для видеофильмов невозможно.



- Изображения печатаются в соответствии с датой съемки в том порядке, в каком они были сняты.
- На SD-карте можно выбрать максимум 998 изображений.
- В режиме [Оба] установка количества экземпляров относится только к стандартным отпечаткам. В индексном режиме печатается только один экземпляр.
- Установки для печати могут быть также сделаны на компьютере с помощью поставляемого программного обеспечения (ZoomBrowser EX/Image Browser). Однако не следует задавать дату в установках печати DPOF для печати изображений, в которые включена дата с помощью функции [Штамп даты]. В противном случае дата может быть напечатана дважды.

Установка стиля печати

Стиль печати задается после выбора изображения для печати. Возможны следующие установки печати.

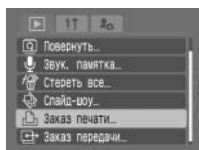

 Тип печати	 Стандарт	Печать по одному изображению на страницу.
	 Индекс	Печать отобранных изображений уменьшенного размера вместе в индексном формате.
	 Оба	Печать изображений в обоих форматах: стандартном и индексном.
 Дата		Впечатывание даты.
 Номер файла		Впечатывание номера файла.



1 В меню  (Меню показа) выберите пункт  и нажмите кнопку **FUNC./SET**.

См. *Выбор меню и установок* (стр. 49).



2 Кнопкой  или  выберите [Настройка] и нажмите кнопку **FUNC./SET**.

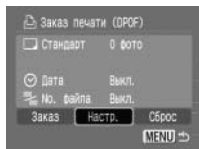

При выборе варианта [Сброс] все установки печати изображения отменяются.

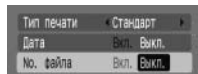
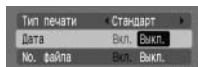
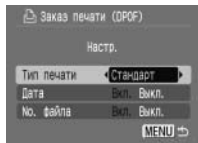

3 Кнопкой **↑** или **↓** выберите [Тип печати], [Дата] или [No. файла], кнопкой **←** или **→** выберите требуемое значение.

 (Тип печати)

Выберите [Стандарт], [Индекс] или [Оба].

(Дата)

Выберите [Вкл.] или [Выкл.].

 (Номер файла)

Выберите [Вкл.] или [Выкл.].



4 Нажмите кнопку **MENU**.

Снова открывается меню «Заказ печати».

При повторном нажатии кнопки **MENU** производится возврат в меню показа. Для возврата к экрану воспроизведения нажмите эту кнопку еще раз.



- Если для типа печати задано значение [Индекс], одновременная установка значения [Вкл.] для параметров [Дата] и [No. файла] невозможна.
- Если выбран тип печати [Стандарт] или [Оба], можно одновременно установить значение [Вкл.] для параметров «Дата» и «No. файла». Однако возможность печати даты зависит от используемого принтера.
- Даты, включенные в изображение в режиме  (Печать даты на открытке, стр. 74), распечатываются даже если для параметра [Дата] задано значение [Выкл.].



Дата печатается в формате, выбранном в меню «Дата/Время» (стр. 31).

Параметры передачи изображений (Заказ передачи DPOF)

Камера позволяет задать параметры изображений перед их загрузкой в компьютер. Инструкции по передаче изображений в компьютер см. во *Вводном руководстве по программному обеспечению*.

Установки, используемые в камере, совместимы со стандартами формата заказа цифровой печати (DPOF).



Для SD-карт, на которых параметры передачи заданы на другой DPOF-совместимой камере, может отображаться символ ▲. Установки, задаваемые на Вашей камере, затирают такие параметры.

Выбор изображений для передачи

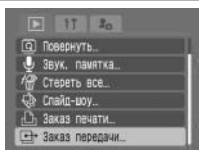

- 1** В меню (Меню показа) выберите пункт и нажмите кнопку FUNC./SET.

См. *Выбор меню и установок* (стр. 49).



- 2** Кнопкой или выберите пункт [Заказ], затем нажмите кнопку FUNC./SET.

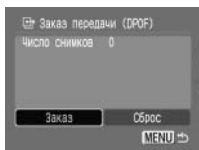

При выборе варианта [Сброс] все установки передачи изображения отменяются.



Выбрано для передачи



3 Для перемещения между изображениями служат кнопки ← и →, а для выбора или отмены выбора изображений – кнопки ↑ и ↓.

- На выбранных изображениях появляется галочка.
- Нажав рычаг зуммирования в направлении символа , можно переключиться в индексный режим (3 изображения) и выбирать изображения с помощью той же процедуры.
- В индексном режиме при нажатии кнопки **FUNC./SET** открывается меню выбора или отмены выбора всех изображений. Кнопкой ↑ или ↓ выберите пункт [Маркировать все] или [Стереть все], затем нажмите кнопку **FUNC./SET**.



4 Нажмите кнопку **MENU**.

Снова появляется меню Transfer Order (Заказ на отправку). При повторном нажатии кнопки **MENU** производится возврат в меню показа. Для возврата к экрану воспроизведения нажмите эту кнопку еще раз.



- Изображения отправляются в соответствии с датой съемки в том порядке, в каком они были сняты.
- На SD-карте можно выбрать максимум 998 изображений.

Подключение камеры к компьютеру

Снятые камерой изображения можно загрузить в компьютер одним из перечисленных ниже способов. Заранее ознакомьтесь с разделом *Требования к компьютеру* (стр. 133).

• Загрузка путем подсоединения камеры к компьютеру

Windows 98	Windows Me	Windows 2000	Windows XP	Mac OS X
---------------	---------------	-----------------	---------------	-------------

В этом способе загрузка изображений производится вводом команд на компьютере (после установки требуемого программного обеспечения). См. раздел *Подключение камеры к компьютеру* (стр. 133) и отдельное *Вводное руководство по программному обеспечению*.

Windows 98	Windows Me	Windows 2000	Windows XP
---------------	---------------	-----------------	---------------

В этом способе загрузка изображений производится нажатием кнопок на камере после установки требуемого программного обеспечения (настройка компьютера требуется только при первой загрузке). См. разделы *Подключение камеры к компьютеру* (стр. 133) и *Загрузка изображений с помощью функции непосредственной передачи* (стр. 137).

Windows XP	Mac OS X
---------------	-------------

В этом способе загрузка изображений производится вводом команд на компьютере без установки программного обеспечения. См. раздел *Подключение камеры к компьютеру* (стр. 133) («Установка программного обеспечения не требуется») и *Подключение камеры к компьютеру для загрузки изображений без установки программного обеспечения* (стр. 139).

• Загрузка непосредственно с CF-карты

См. *Загрузка непосредственно с SD-карты* (стр. 139).

Подключение камеры к компьютеру

Требования к компьютеру

Программное обеспечение следует устанавливать и использовать на компьютере, удовлетворяющем приведенным ниже требованиям.

Windows

ОС	Windows 98 (только Second Edition (SE)) Windows Me Windows 2000 (только Service Pack 4) Windows XP (включая Service Pack 1)
Модель компьютера	Перечисленные выше операционные системы (ОС) должны быть установлены на заводе-изготовителе на компьютер со встроенными USB-портами.
Процессор	Требуется процессор Pentium 500 МГц или более мощный
ОЗУ	Windows 98 SE/Windows Me: не менее 128 Мбайт Windows 2000/Windows XP: не менее 256 Мбайт
Интерфейс	USB
Свободное пространство на жестком диске	<ul style="list-style-type: none">• Утилиты Canon Utilities<ul style="list-style-type: none">- ZoomBrowser EX: не менее 250 Мбайт (включая программу печати PhotoRecord)- PhotoStitch: не менее 40 Мбайт• TWAIN-драйвер камеры Canon: не менее 25 Мбайт• WIA-драйвер камеры Canon: не менее 25 Мбайт
Монитор	Не менее 1024 x 768 пикселей/High Color (16 бит)

Macintosh

ОС	Mac OS X (v10.1.5 – v10.3)
Модель компьютера	Перечисленные выше операционные системы (ОС) должны быть установлены на заводе-изготовителе на компьютер со встроенными USB-портами.
Процессор	PowerPC G3/G4/G5
ОЗУ	Не менее 256 Мбайт
Интерфейс	USB
Свободное пространство на жестком диске	<ul style="list-style-type: none">• Утилиты Canon Utilities<ul style="list-style-type: none">- ImageBrowser: не менее 200 Мбайт- PhotoStitch: не менее 40 Мбайт
Монитор	Не менее 1024 x 768 пикселей/32000 цветов

ВНИМАНИЕ!

Перед подключением камеры к компьютеру необходимо установить на компьютер программное обеспечение и драйвер с прилагаемого компакт-диска Canon Digital Camera Solution Disk.



Если подсоединить камеру к компьютеру до установки драйвера и программного обеспечения, камера будет работать неправильно. В этом случае см. раздел «Поиск и устранение неполадок» во *Вводном руководстве по программному обеспечению*.



- При подсоединении USB-кабеля выключать камеру или компьютер не требуется.
- Информацию о расположении USB-порта компьютера см. в руководстве компьютера.
- Для питания камеры, подключенной к компьютеру, рекомендуется использовать полностью заряженный аккумулятор или комплект сетевого питания ACK-DC10 (приобретается дополнительно) (стр. 21).
- При подключении к плате, совместимой с USB 2.0, выполнение любых операций не гарантируется.

1 Установите драйвер и программное обеспечение с компакт-диска Canon Digital Camera Solution Disk (только при первом подключении).

- Порядок установки см. во *Вводном руководстве по программному обеспечению*.
- В случае компьютера Macintosh далее необходимо настроить автоматический запуск программы ImageBrowser. Подробнее см. *Вводное руководство по программному обеспечению*.

2 Подсоедините прилагаемый кабель интерфейса к порту USB компьютера и к цифровому разъему DIGITAL камеры.

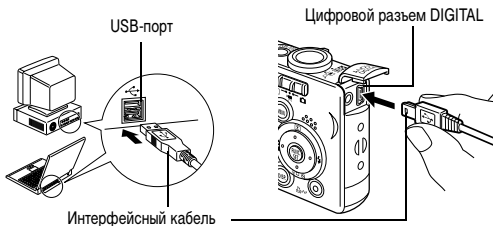

- См. раздел *Как открывать крышку разъемов* (стр. 13, 16).
- Вставьте интерфейсный кабель до фиксации со щелчком.
- При подсоединении и отсоединении интерфейсного кабеля обращайтесь с областью разъема очень осторожно.
- При отсоединении интерфейсного кабеля от разъема DIGITAL камеры обязательно беритесь за боковые поверхности разъема.

3 Установите переключатель режима в положение  (Воспроизведение).

4 Нажмите кнопку ON/OFF (Вкл./Выкл.) и удерживайте ее нажатой, пока не загорится зеленый индикатор питания.

• **Windows:**

Переходите к шагу 5 ниже.

• **Macintosh:**

Для загрузки изображений см. *Вводное руководство по программному обеспечению*.

5 В диалоговом окне события на экране компьютера выберите вариант [Canon CameraWindow] и щелкните мышью на кнопке [OK] (только в первый раз).

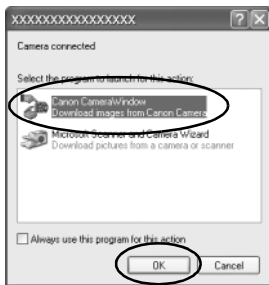

Если диалоговое окно событий не открылось, щелкните мышью на меню [Start] (Пуск), выберите [Programs] (Программы) или [All Programs] (Все программы), затем [Canon Utilities], [CameraWindow] и [CameraWindow].

Открывается следующее окно.







- **Использование программного обеспечения и компьютера для загрузки изображений:**
См. Вводное руководство по программному обеспечению.
- **Использование камеры для загрузки изображений (функция непосредственной передачи):**
См. Загрузка изображений с помощью функции прямой передачи (стр. 137).

Загрузка изображений с помощью функции прямой передачи

Этот способ позволяет загружать изображения с помощью органов управления камеры.

Установите прилагаемое программное обеспечение и настройте параметры компьютера при первом использовании этого способа (стр. 134).

	Все снимки	Передача и сохранение в компьютере всех изображений.
	Новые снимки	Передача и сохранение в компьютере только тех изображений, которые не были переданы ранее.
	DPOF снимки	Передача и сохранение в компьютере только изображений с пометками заказа передачи DPOF (стр. 130).
	Выбор и передача	Передача и сохранение в компьютере одиночных изображений по мере их просмотра и выбора.
	Обои	Передача и сохранение в компьютере одиночных изображений по мере их просмотра и выбора. Переданные изображения отображаются на рабочем столе компьютера.

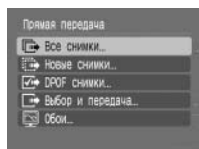

1 Убедитесь, что на ЖК-мониторе камеры отображается меню прямой передачи.

- Кнопка  подсвечивается синим цветом.
- Если меню прямой передачи не открывается, нажмите кнопку **MENU**.

Все снимки/Новые снимки/DPOF снимки



2 Кнопкой или выберите пункт , или , затем нажмите кнопку .

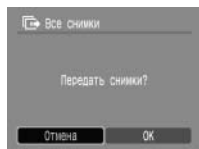

- Для отмены передачи нажмите кнопку **FUNC./SET**.

Производится загрузка изображений. Во время загрузки кнопка  мигает синим цветом. После завершения загрузки вновь отображается меню «Прямая передача».





Выбрать и передать/Обои



- 2** Кнопкой **↑** или **↓** выберите  или , затем нажмите кнопку  (или кнопку **FUNC./SET**).



- 3** Кнопкой **←** или **→** выберите изображения для загрузки и нажмите кнопку  (или кнопку **FUNC./SET**).

Производится загрузка изображений. Во время загрузки кнопка  мигает синим цветом.



- 4** Нажмите кнопку **MENU**.

Снова открывается меню прямой передачи.



В качестве обоев в компьютер могут загружаться только изображения в формате JPEG. После загрузки они автоматически преобразуются в формате BMP.



Вариант, выбранный кнопкой , сохраняется даже при выключении питания камеры. В следующий раз при открытии меню прямой передачи будет активна предыдущая установка. Если в последний раз был выбран вариант [Выбор и передача] или [Обои], сразу же открывается экран выбора изображения.

Подключение камеры к компьютеру для загрузки изображений без установки программного обеспечения

При использовании Windows XP или Mac OS X (v10.1.5 – v10.3) для загрузки изображений можно использовать программное обеспечение, входящее в комплект поставки этих операционных систем, не устанавливая при этом программное обеспечение с компакт-диска Canon Digital Camera Solution Disk. Это удобно для загрузки изображений в компьютер, на который не установлено специальное программное обеспечение.

Однако помните, что при загрузке этим способом существует ряд ограничений. Подробнее см. прилагаемый буклет *Для пользователей Windows® XP и Mac OS X*.

1 Подсоедините прилагаемый кабель интерфейса к USB-порту компьютера и к цифровому разъему DIGITAL камеры.

См. шаги 2-4 и далее начиная со стр. 134.

2 Для продолжения загрузки следуйте инструкциям, выводимым на экран.

Загрузка непосредственно с SD-карты

1 Извлеките SD-карту из камеры и установите ее в устройство чтения SD-карт, подключенное к компьютеру.

Информацию о подключении к компьютеру адаптера карт или устройства чтения карт см. в руководстве пользователя соответствующего устройства.

2 Дважды щелкните на значке накопителя, содержащего SD-карту.

В зависимости от операционной системы, дисковод с SD-картой может отображаться автоматически.

3 Скопируйте изображения с SD-карты в выбранную папку на жестком диске.

Изображения на SD-карте содержатся в папке [xxxCANON], вложенной в папку [DCIM]. xxx означает номер от 100 до 998 (стр. 101).

Просмотр изображений на экране телевизора

Телевизор с видеовходом, подключенный к камере с помощью прилагаемого AV (аудио/видео) кабеля AVC-DC300, можно использовать в качестве монитора для съемки или воспроизведения изображений.



1 Выключите камеру и телевизор (стр. 36).

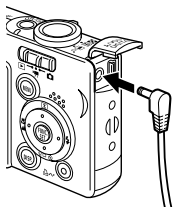

2 Подсоедините AV-кабель к разъему A/V OUT камеры.

- С помощью зажима на наручном ремне откройте крышку разъемов (стр. 13, 16) и полностью вставьте AV-кабель.
- При подсоединении и отсоединении AV-кабеля обращайтесь с областью разъема очень осторожно.

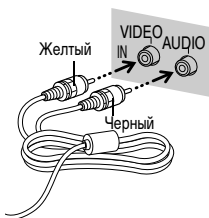

3 Подключите другие разъемы AV-кабеля к разъемам VIDEO IN и AUDIO IN телевизора.

4 Включите телевизор и переключите его в режим видео.

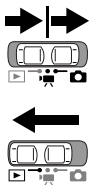

5 Установите переключатель режима в положение (Съемка), (Видео) или (Воспроизведение).

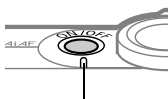

Индикатор питания

6 Нажмите кнопку ON/OFF (Вкл./ Выкл.) и удерживайте ее нажатой, пока не загорится зеленый индикатор питания.

- На экране телевизора появляется изображение. Съемка и воспроизведение изображения производятся как обычно.
- Если при съемке изображения не отображаются на экране телевизора, нажмите кнопку **DISP**.



- Телевизор не может использоваться в режиме съемки панорам.
- Если камера подключена к телевизору, изображение на ЖК-мониторе отсутствует.
- В случае стереофонической модели телевизора звуковой штекер можно подключить либо к правому, либо к левому входному звуковому разъему. Подробнее см. руководство к телевизору.



Формат видеосигнала (NTSC или PAL) можно переключить в соответствии с региональными стандартами (стр. 56). Установки по умолчанию зависят от региона.

- NTSC: Япония, США, Канада, Тайвань и др.
- PAL: Европа, Азия (кроме Тайваня), Океания и др.

Если видеосистема установлена неверно, изображения с камеры могут отображаться неправильно.

Индивидуальная настройка камеры (параметры «Моя камера»)

Меню «Моя камера» позволяет настроить начальную заставку и звуковые сигналы запуска, автоспуска, нажатия кнопок и срабатывания затвора.

В каждом пункте меню предусмотрены три варианта.

Пример. Заставка

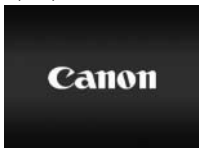

1

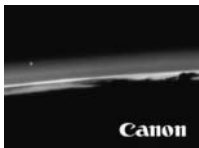

2



3

Вариант 2 содержит изображения и звуки из области научной фантастики.

В варианте 3 используется тема животных.

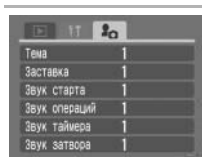

Изменение параметров меню «Моя камера»





1 Выберите меню  (Моя камера).

См. *Выбор меню и установок* (стр. 49).



2 Кнопкой  или  выберите требуемый пункт.



3 Кнопкой  или  выберите требуемый вариант.

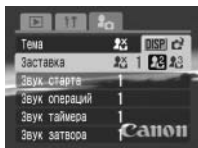







4 Нажмите кнопку MENU.

- Меню закрывается.
- В режиме съемки меню можно закрыть нажатием кнопки спуска затвора наполовину.



- При выборе пункта  (Тема) на шаге 2 можно выбрать общую тему для всех параметров меню «Моя камера».
- Если для пункта [Тихо] меню  (Настройка) задано значение [Вкл.], звуковой сигнал не подается (но заставка отображается), даже если в меню «Моя камера» выбрана соответствующая установка.

Регистрация параметров меню «Моя камера»

В пункты меню  и  можно в качестве параметров «Моя камера» добавить изображения, записанные на SD-карте, и новые записанные звуки. Можно также загрузить в камеру изображения и звуки с компьютера с помощью прилагаемого программного обеспечения.

В камеру можно записать следующие пункты меню:

- Заставка
- Звук затвора
- Звук таймера
- Звук операций
- Звук старта





Для восстановления значений параметров «Моя камера» по умолчанию требуется компьютер. Для загрузки значений по умолчанию в камеру используйте прилагаемую программу (ZoomBrowser EX или ImageBrowser).

Регистрация изображений и звуков, записанных на SD-карту



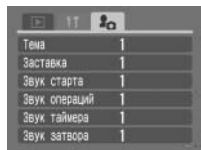

1 Установите переключатель режима в положение  (Воспроизведение).









2 Выберите меню  (Моя камера).
См. *Выбор меню и установок* (стр. 49).



3 Кнопкой  или  выберите требуемый пункт.



4 Кнопкой  или  выберите  или .

Появляется значок  .

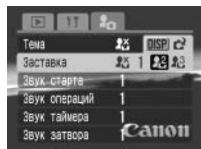



5 Нажмите кнопку DISP.







6 Выберите изображение или запишите звук.



Заставка

Кнопкой ◀ или ▶ выберите изображение для регистрации, затем нажмите кнопку **FUNC./SET**.

Звук старта, звук операций, звук таймера и звук затвора

- Кнопкой ◀ или ▶ выберите пункт  (Запись), затем нажмите кнопку **FUNC./SET**. Запись начнется автоматически и завершится через фиксированное время.
- После завершения записи кнопкой ◀ или ▶ выберите пункт  (Регистрировать звук), затем нажмите кнопку **FUNC./SET**.
- Для возврата в меню «Моя камера» без выполнения регистрации выберите пункт  (Конец).
- Для воспроизведения записанного звука выберите пункт  (Воспроизведение).



7 Кнопкой ◀ или ▶ выберите [OK], затем нажмите кнопку FUNC./SET.

Для отмены изменений выберите пункт [Отмена].





- В параметрах «Моя камера» невозможна регистрация следующих элементов:
 - видеофильмов;
 - звуков, записанных с помощью функции звуковых комментариев (стр. 112).
- При добавлении новой установки «Моя камера» старая установка стирается.

Формат файла параметров меню «Моя камера»

Параметры меню «Моя камера» должны соответствовать указанным ниже форматам. Однако изображения на SD-карте, снятые этой камерой, можно зарегистрировать в качестве параметров меню «Моя камера» независимо от указанных ниже форматов. (Исключая звуки, записанные в видеофильмах или с помощью функции звуковых комментариев (стр. 112).)

Заставка

- Формат записи: JPEG (Baseline JPEG)
- Частота выборки: 4:2:0 или 4:2:2
- Размер: 320 x 240 пикселей
- Размер файла: 20 Кбайт или менее

Звук старта, звук операций, звук таймера и звук затвора

- Формат записи: WAVE (моно)
- Разрядность: 8 бит
- Частота дискретизации: 11,025 кГц или 8,000 кГц
- Длительность записи

	11,025 кГц	8,000 кГц
Звук старта	1,0 с или менее	1,3 с или менее
Звук операций	0,3 с или менее	0,4 с или менее
Звук таймера	2,0 с или менее	2,0 с или менее
Звук затвора	0,3 с или менее	0,4 с или менее

* В этой камере можно использовать файлы только указанных выше форматов.

Примером этой функции может служить запись фразы «Улыбочку» в качестве звука автоспуска, чтобы камера воспроизводила этот звук за 2 с до съемки кадра. Можно также записать веселую музыку, способную вызвать естественные улыбки во время съемки или под которую можно будет принять позу, подходящую для съемки. Таким способом можно настроить свою камеру, создав и добавив новые параметры «Моя камера».







Подробнее создание и добавление файлов параметров «Моя камера» см. во Вводном руководстве по программному обеспечению.

Список сообщений

Во время съемки или воспроизведения на ЖК-мониторе могут отображаться следующие сообщения. Сообщения, отображаемые при подключении к принтеру, см. в *Руководстве по прямой печати*.

Занят...	Идет запись изображения на SD-карту или чтение с нее.
Нет карты памяти	Попытка произвести съемку или воспроизвести изображения без установленной SD-карты.
Карта заблокирована!	SD-карта защищена от записи.
Не записывается!	При съемке изображения не установлена SD-карта или произведена попытка добавить комментарий к видеофильму.
Ошибка карты памяти!	SD-карта неисправна.
Карта памяти полна	SD-карта полностью заполнена, и запись или сохранение невозможны. Либо невозможна запись дополнительных установок (параметры слайд-шоу, параметры печати и т.д.) или звуковых комментариев.
Ошибка с названием!	Невозможно создать данный файл, поскольку существует файл с тем же именем, что и папка, которую пытается создать камера, либо достигнут максимально допустимый номер файла. В меню  «Меню съемки» установите для пункта «Сброс No. файла» значение «Вкл.». Сохраните все требуемые изображения в компьютере, затем заново отформатируйте SD-карту. Помните, что при форматировании будут стерты все изображения и другие данные.
Поменяйте батарею	Уровень заряда аккумулятора недостаточен для работы камеры. Без промедления замените аккумулятор на заряженный или зарядите аккумулятор.
Нет снимков	На SD-карте нет записанных изображений.
Снимок слишком большой	Произведена попытка просмотра изображения формата более 4064 x 3048 пикселей или с большим объемом файла.
Несовместимый JPEG формат	Произведена попытка просмотра несовместимого файла JPEG.

Данные повреждены	Произведена попытка просмотра изображения, данные которого испорчены.
RAW	Произведена попытка воспроизведения изображения, записанного в формате RAW.
Неидентифицируемый снимок	Вы попытались воспроизвести изображение, которое было записано в специальном формате (запатентованном формате, используемом в камере другой фирмы-изготовителя, и т.д.), или воспроизвести видеофильм, снятый другой камерой.
Не увеличивается!	Произведена попытка увеличить кадр видеофильма или изображение, которое было снято другой камерой, записано в другом формате или отредактировано на компьютере.
Поворот невозможен!	Произведена попытка повернуть кадр видеофильма или изображение, которое было снято другой камерой, записано в другом формате или отредактировано на компьютере.
Несовместимый WAVE формат	Добавление звукового комментария к данному изображению невозможно из-за неправильного формата существующего звукового комментария.
Снимок не регистрируется!	Произведена попытка добавления заставки или видеофильма, созданных на другой камере.
Защищено!	Попытка стереть защищенное изображение или видеофильм.
Много пометок	Помечено слишком много изображений для печати или отправки. Дальнейшая обработка невозможна.
Не удается это закончить!	Невозможно сохранить параметры печати или передачи.
Не удается выбрать снимок	Вы попытались установить параметры печати для файла, записанного в отличном от JPEG формате.
Exx	(xx: число) Сбой в работе камеры. Выключите и снова включите питание, затем произведите съемку или попробуйте просмотреть изображение. Если снова появляется код ошибки, значит возникла неисправность. Запишите код и обратитесь в службу поддержки клиентов компании Canon. Если код ошибки появился сразу после съемки кадра, возможно, что изображение не было записано. Проверьте изображение в режиме воспроизведения.

Неполадка	Причина	Способ устранения
Камера не работает	Не включено питание	<ul style="list-style-type: none"> Нажмите и сразу отпустите кнопку ON/OFF.
	Открыта крышка гнезда SD-карты/отсека аккумулятора	<ul style="list-style-type: none"> Убедитесь, что крышка гнезда SD-карты/аккумулятора надежно закрыта.
	Недостаточное напряжение аккумулятора	<ul style="list-style-type: none"> Установите в камеру полностью заряженный аккумулятор. Используйте комплект сетевого питания ACK-DC10 (продается отдельно).
	Плохой контакт между клеммами аккумулятора и камеры	<ul style="list-style-type: none"> Перед зарядкой или использованием аккумулятора протрите клеммы мягким ватным тампоном.
Камера не снимает	Переключатель режима находится в положении  (Воспроизведение)	<ul style="list-style-type: none"> Установите переключатель режима в положение  или .
	Заряжается вспышка (На ЖК-мониторе мигает символ )	<ul style="list-style-type: none"> Во время зарядки вспышки индикатор горит оранжевым светом. Затем можно нажать кнопку спуска затвора.
	На SD-карте не осталось свободного места	<ul style="list-style-type: none"> Вставьте новую SD-карту. При необходимости загрузите изображения в компьютер, а затем сотрите их с SD-карты, чтобы освободить место.
	SD-карта неправильно отформатирована	<ul style="list-style-type: none"> Отформатируйте SD-карту. ➔ См. <i>Форматирование SD-карт</i> (стр. 28). Если форматирование не помогает, возможно, что повреждены логические схемы SD-карты. Обратитесь в ближайшее отделение службы поддержки клиентов компании Canon.
	SD-карта защищена от записи	<ul style="list-style-type: none"> Переместите язычок защиты от записи SD-карты вверх (стр. 26).
Воспроизведение невозможно	<p>Произведена попытка воспроизвести изображения, снятые другой камерой или отредактированные на компьютере</p>	<ul style="list-style-type: none"> Если изображения с компьютера не открываются в камере, загрузите их в камеру с помощью прилагаемого программного обеспечения ZoomBrowser EX или ImageBrowser.

Неполадка	Причина	Способ устранения
Воспроизведение невозможно	Имя файла было изменено на компьютере или было изменено местоположение файла	<ul style="list-style-type: none"> • Задайте имя файла или его расположение в соответствии с форматом/структурой файлов в камере. ➔ См. <i>О номерах файлов и папок</i> (стр. 101).
Объектив не убирается внутрь	Крышка гнезда SD-карты/отсека аккумулятора были открыта при включенном питании	<ul style="list-style-type: none"> • Закройте крышку гнезда SD-карты/отсека аккумулятора, затем выключите питание.
	Крышка гнезда SD-карты/отсека аккумулятора была открыта во время записи на SD-карту (звучит предупреждающий сигнал)	<ul style="list-style-type: none"> • Закройте крышку гнезда SD-карты/отсека аккумулятора, затем выключите питание.
Аккумулятор быстро разряжается	Быстрая разрядка аккумулятора при нормальной температуре (23°C) означает, что закончился срок его службы	<ul style="list-style-type: none"> • Замените аккумулятор на новый.
Аккумулятор не заряжается	Истек срок службы аккумулятора	<ul style="list-style-type: none"> • Замените аккумулятор на новый.
	Плохой контакт между аккумулятором и зарядным устройством	<ul style="list-style-type: none"> • Надежно установите аккумулятор в зарядное устройство. • Убедитесь, что вилка зарядного устройства надежно вставлена в электрическую розетку.
Слышен звук внутри камеры	Изменено положение камеры (горизонтальное/вертикальное)	<ul style="list-style-type: none"> • Сработал механизм определения ориентации камеры. Это не является неисправностью.
Изображение размытое или не в фокусе	Смещение камеры	<ul style="list-style-type: none"> • Постарайтесь избежать перемещения камеры при нажатии на кнопку спуска затвора.
	Автофокусировка нарушена в результате помех на пути вспомогательного луча света.	<ul style="list-style-type: none"> • Следите за тем, чтобы не перекрыть вспомогательный луч света для автофокусировки пальцем или каким-либо другим предметом.
	Вспомогательный луч света для автофокусировки выключен	<ul style="list-style-type: none"> • Установите для параметра [Подсветка AF] значение [Вкл.] (стр. 53).

Неполадка	Причина	Способ устранения
Изображение размытое или не в фокусе	Снимаемый объект находится за пределами диапазона фокусировки	<ul style="list-style-type: none"> • Для обычных условий съемки расстояние до объекта должно быть не менее 30 см. • В режиме Макро расстояние до объекта должно быть в диапазоне 30 – 50 см (3 – 50 см в максимально широкоугольном положении объектива). • В режиме Макро с цифровым зумом расстояние до объекта должно быть в диапазоне 3 – 10 см в максимально широкоугольном положении объектива. • Для съемки удаленных объектов используйте режим «Бесконечность».
	Объект не подходит для автофокусировки	<ul style="list-style-type: none"> • Используйте для съемки фиксацию фокусировки или фиксацию автофокусировки. ➡ См. <i>Съемка объектов, неподходящих для автофокусировки (фиксация фокусировки, фиксация автофокусировки)</i> (стр. 86).
Объект на записанном изображении слишком темный	Освещенность недостаточна для съемки	<ul style="list-style-type: none"> • Установите режим работы вспышки [Вкл.].
	Объект слишком темен относительно фона	<ul style="list-style-type: none"> • Установите положительное (+) значение компенсации экспозиции, используйте фиксацию экспозиции или используйте точечный замер.
	Объект расположен слишком далеко и не освещается вспышкой	<ul style="list-style-type: none"> • При использовании вспышки расстояние до объекта не должно превышать 3,5 м в широкоугольном положении и 2,0 м в положении телефото. • Увеличьте чувствительность ISO и повторите съемку. См. <i>Настройка чувствительности ISO</i> (стр. 98).
Объект на записанном изображении слишком яркий	Объект расположен слишком близко и засвечивается вспышкой	<ul style="list-style-type: none"> • При использовании вспышки расстояние до объекта должно быть не менее 50 см.
	Объект слишком ярк относительно фона	<ul style="list-style-type: none"> • Установите отрицательное (–) значение компенсации экспозиции, используйте фиксацию экспозиции или используйте точечный замер.

Неполадка	Причина	Способ устранения
Объект на записанном изображении слишком яркий	Свет падает прямо на объект или отражается от объекта в камеру	• Измените угол съемки.
	Вспышка включена	• Установите режим работы вспышки [Выкл.].
На ЖК-мониторе появляется красная или пурпурная полоса света	Объект слишком яркий	• Это обычное явление для устройств, содержащих матрицы ПЗС, и не является неисправностью. (Эта полоса света не записывается при съемке фотографий, однако записывается при съемке видеофильмов.)
На изображении видны белые точки	Свет вспышки отражается от находящихся в воздухе частиц пыли или насекомых (этот эффект особенно заметен в широкоугольном положении объектива)	• Это обычное явление для цифровых камер, и оно не является неисправностью.
Не срабатывает вспышка	Вспышка выключена	• Установите режим работы вспышки [Вкл.].
Изображение не выводится на экран телевизора	Установлена неправильная видеосистема	• Установите видеосистему (NTSC или PAL), соответствующую телевизору (стр. 56).
	Съемка в режиме съемки панорам	• В режиме съемки панорам изображение не выводится на экран телевизора. Отмените режим съемки панорам.
Не работает зуммирование	Рычаг зуммирования нажат во время съемки в режиме видеофильма	• Установите требуемое фокусное расстояние до начала съемки в режиме видеофильма.
Слишком медленное считывание изображений с SD-карты	SD-карта была отформатирована в другом устройстве	• Используйте SD-карту, отформатированную в этой камере. ➔ См. <i>Форматирование SD-карт</i> (стр. 28).
Слишком медленная запись изображений на SD-карту		

Комплект сетевого питания (продается отдельно)

При длительном использовании камеры или при подсоединении камеры к компьютеру рекомендуется использовать комплект сетевого питания АСК-DC10 (продается отдельно).



Перед подсоединением и отсоединением блока питания переменного тока выключите камеру.

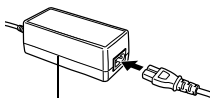

Компактный блок питания
CA-DC10

1 Подсоедините кабель питания к компактному блоку питания, затем вставьте вилку кабеля в электрическую розетку.

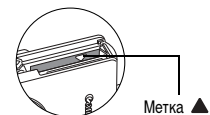

Фиксатор аккумулятора

Метка ▲



Переходник постоянного
тока DR-10

2 Откройте крышку гнезда SD-карты/ отсека аккумулятора, затем установите переходник постоянного тока до фиксации со щелчком.

Нажмите фиксатор аккумулятора в направлении стрелки, затем, удерживая фиксатор нажатым, совместите метки ▲ на переходнике постоянного тока и в отсеке аккумулятора и правильно установите переходник постоянного тока.

- Закройте крышку гнезда SD-карты/ отсека аккумулятора.



3 Откройте крышку разъема переходника постоянного тока и подсоедините кабель к разъему DC.

Завершив работу с камерой, отсоедините блок питания от электрической розетки.



При использовании любого другого комплекта сетевого питания, кроме АСК-DC10 (продается отдельно), возможны неполадки в работе камеры или комплекта питания.

Уход за камерой

Чистку корпуса, объектива и ЖК-монитора производите в соответствии с приведенными ниже инструкциями.



Запрещается использовать для чистки камеры разбавители, бензин, синтетические чистящие средства или воду. Эти вещества могут вызвать коробление или повреждение оборудования.

Корпус камеры

Аккуратно протирайте корпус камеры мягкой тканью или салфеткой для протирки стекол очков.

Объектив

Сначала удалите пыль и грязь с помощью груши для чистки объективов, затем удалите оставшуюся грязь, осторожно протирая объектив мягкой тканью.



Не допускается использование синтетических чистящих средств для чистки корпуса камеры или объектива. Если удалить загрязнение не удастся, обратитесь в ближайшее отделение службы поддержки клиентов компании Canon по адресу, указанному в конце данного документа или в буклете «Система европейской гарантии Canon (EWS)».

ЖК-монитор

Пыль и загрязнения следует удалять с помощью груши для чистки объективов. В случае необходимости для удаления стойких загрязнений осторожно протрите мягкой тканью или материалом для протирки стекол очков.



Не допускается прилагать усилия при протирке ЖК-монитора или надавливать на него. Это может привести к повреждению монитора или вызвать другие неполадки.

Технические характеристики

Все данные основаны на стандартных методах тестирования, применяемых компанией Canon. Технические характеристики могут быть изменены без уведомления.

DIGITAL IXUS 40 DIGITAL IXUS 30

(W): широкоугольное положение (T): положение телефото

Эффективное количество пикселей	DIGITAL IXUS 40: прибл. 4,0 млн. DIGITAL IXUS 30: прибл. 3,2 млн.
Датчик изображения	DIGITAL IXUS 40: матрица ПЗС 1/2,5 дюйма (общее количество пикселей: прибл. 4,2 млн.) DIGITAL IXUS 30: матрица ПЗС 1/2,5 дюйма (общее количество пикселей: прибл. 3,3 млн.)
Объектив	5,8 (W) – 17,4 (T) мм (эквивалент для 35-мм фотопленки: 35 (W) – 105 (T) мм) f/2.8 (W) – f/4.9 (T)
Цифровой зум	DIGITAL IXUS 40: прибл. 3,6x (макс. прибл. 11x в сочетании с оптическим зумом) DIGITAL IXUS 30: прибл. 3,2x (макс. прибл. 10x в сочетании с оптическим зумом)
Оптический видоискатель	Видоискатель с суммированием реального изображения
ЖК-монитор	2,0-дюймовый цветной поликристаллический кремниевый TFT ЖК-монитор низкотемпературного типа, прибл. 118000 пикселей (область охвата 100%)
Система автофокусировки	Автофокусировка TTL Рамка фокусировки: 9-точечная AiAF/1-точечная AF (фиксированная в центре)
Расстояние съемки (от торца объектива)	Обычная автофокусировка: 30 см – бесконечность Автофокусировка в макрорежиме: 3 – 50 см (W)/30 – 50 см (T)
Затвор	Механический затвор + электронный затвор
Выдержка затвора	15 – 1/1500 с Выдержка затвора зависит от режима съемки. При большой выдержке затвора (1,3 с или более) используется функция шумопонижения.

Система замера экспозиции	Оценочный замер, центрально-взвешенный интегральный замер или точечный замер (по центру)
Управление экспозицией	Программная автоматическая экспозиция
Компенсация экспозиции	$\pm 2,0$ ступени с шагом 1/3 ступени
Чувствительность	Авто*, эквивалент ISO 50/100/200/400 *Оптимальная выдержка устанавливается камерой автоматически.
Баланс белого	Автоматический TTL, с фиксированными настройками (предусмотрены настройки: ясная погода, облачная погода, лампа накаливания, флуоресцентная лампа или высокотемпературная флуоресцентная лампа) или с пользовательскими настройками
Встроенная вспышка	Авто*, Вкл.*, Выкл., Синхронизация при длительной выдержке * Предусмотрена функция уменьшения эффекта «красных глаз».
Дальность работы вспышки	Обычный режим: 50 см – 3,5 м (W), 50 см – 2,0 м (T) Режим Макро: 30 – 50 см (W/T) (Если для чувствительности задано значение АВТО.)
Режимы съемки	Авто, Ручной*, Макро с цифр. зумом, Портрет, Ночная съемка, Дети&Дом. животные, Вечеринка, Под водой, Панорамный**, Видео *Предусмотрен режим длительной выдержки **Выбирается в меню съемки
Непрерывная съемка	DIGITAL IXUS 40: прилб. 2,4 кадра/с DIGITAL IXUS 30: прилб. 2,8 кадра/с (Высокое разрешение/хорошее качество, ЖК-монитор выключен)
Автоспуск	Спуск затвора производится с задержкой прилб. 10 или 2 с
Носитель изображения	Карта памяти SD
Формат файлов	Стандарт файловой системы для камер Design rule for Camera File system, DPOF-совместимый
Формат записи изображений	Фотографии: Exif 2.2 (JPEG)* ¹ Видеофильмы: AVI (изображение: Motion JPEG; звуковые данные: WAVE (моно))















Сжатие	Отлично, Хорошо, Нормально
Количество записываемых пикселей	<p>Фотографии: DIGITAL IXUS 40:</p> <p>Высокое разрешение: 2272 x 1704 пикселей</p> <p>Среднее разрешение 1: 1600 x 1200 пикселей</p> <p>Среднее разрешение 2: 1024 x 768 пикселей</p> <p>Низкое разрешение: 640 x 480 пикселей</p> <p>DIGITAL IXUS 30:</p> <p>Высокое разрешение: 2048 x 1536 пикселей</p> <p>Среднее разрешение 1: 1600 x 1200 пикселей</p> <p>Среднее разрешение 2: 1024 x 768 пикселей</p> <p>Низкое разрешение: 640 x 480 пикселей</p>
	<p>Видеофильмы:</p> <p>Стандарт: (съемка возможна до заполнения SD-карты) *1</p> <p>640 x 480 пикселей (30 кадров/с, 15 кадров/с)</p> <p>320 x 240 пикселей (30 кадров/с, 15 кадров/с)</p> <p>Высокая скорость: (съемка возможна в течение 1 мин) *2</p> <p>320 x 240 пикселей (60 кадров/с)</p> <p>Компактный: (съемка возможна в течение 3 мин) *2</p> <p>160 x 120 пикселей (15 кадров/с)</p> <p>*1 С SD-картой с высокой скоростью записи (рекомендуется карта SDC-512MSH).</p> <p>*2 Данные в скобках означают максимальную длительность одного видеофильма.</p>
Режимы воспроизведения	Одиночное изображение (возможен вывод гистограммы), индексный режим (9 эскизов), с увеличением (прибл. 10x (макс.) на ЖК-мониторе, возможен переход к следующему или предыдущему увеличенному изображению), звуковые комментарии (макс. 60 с), слайд-шоу или видеофильм (предусмотрено замедленное воспроизведение).
Прямая печать	Поддерживаются стандарты <i>Canon Direct Print</i> , <i>Bubble Jet Direct</i> и <i>PictBridge</i>
Языки дисплея	21 язык меню и сообщений (Английский, венгерский, греческий, датский, испанский, итальянский, корейский, немецкий, нидерландский, норвежский, польский, португальский, русский, традиционный китайский, турецкий, упрощенный китайский, финский, французский, чешский, шведский и японский)

Параметры Моя камера	Начальную заставку, звук при включении, звук нажатия кнопок, звук автоспуска и звук срабатывания затвора можно изменить одним из следующих способов: 1. Используя изображения и звуки, записанные камерой. 2. Используя данные, загруженные из компьютера с помощью прилагаемого программного обеспечения.
Интерфейс	USB (mini-B), PTP (протокол передачи изображений) Аудио/видео выход (возможность выбора NTSC или PAL, монофонический звук)
Источник питания	Перезаряжаемый литиево-ионный аккумулятор (тип: NB-4L) Комплект сетевого питания ACK-DC10
Рабочий диапазон температур	0 – 40°C
Рабочий диапазон относительной влажности	10 – 90%
Габариты (без выступающих деталей)	DIGITAL IXUS 40: 86,0 x 53,0 x 20,7 мм Самая тонкая часть: 19,5 мм DIGITAL IXUS 30: 85,8 x 53,4 x 21,1 мм Самая тонкая часть: 19,9 мм
Вес (только корпус камеры)	DIGITAL IXUS 40: Приблизительно 130 г DIGITAL IXUS 30: Приблизительно 115 г

*1 Данная цифровая камера поддерживает стандарт Exif 2.2 (также называемый «Exif Print»). Exif Print является стандартом, предназначенным для улучшения связи между цифровыми камерами и принтерами. При подключении к принтеру, совместимому со стандартом Exif Print, используются и оптимизируются данные изображения, полученные камерой в момент съемки, что обеспечивает чрезвычайно высокое качество печати.













SD-карты и их приблизительная емкость











Фотографии : С картой, входящей в комплект поставки камеры

			SDC-16M	SDC-128M	SDC-512MSH
L (2272 x 1704 пиксела) DIGITAL IXUS 40			6	61	237
			12	109	425
			24	217	838
L (2048 x 1536 пикселей) DIGITAL IXUS 30			8	74	295
			15	136	529
			30	269	1041
M1 (1600 x 1200 пикселей)*			13	121	471
			24	217	838
			46	411	1590
M2 (1024 x 768 пикселей)*			23	211	816
			42	372	1438
			74	652	2517
S (640 x 480 пикселей)*			52	460	1777
			80	711	2746
			127	1118	4316

* Совпадают для моделей DIGITAL IXUS 40 и DIGITAL IXUS 30.



Видео

			SDC-16M	SDC-128M	SDC-512MSH
 Стандартный	 (640 x 480 пикселей)		6 с	1 мин 4 с	4 мин 9 с
			14 с	2 мин 7 с	8 мин 14 с
	 (320 x 240 пикселей)		20 с	3 мин 1 с	11 мин 42 с
			40 с	5 мин 55 с	22 мин 53 с
 Высокая скорость	 (320 x 240 пикселей)		10 с	1 мин 32 с	5 мин 59 с
 Компактный	 (160 x 120 пикселей)		1 мин 38 с	14 мин 29 с	55 мин 57 с

- Максимальная длительность видеофильма: 1 мин ( (Высокая скорость)), 3 мин ( (Компактный)). Значения относятся к максимальному времени непрерывной съемки.
- **L** (Высокое разрешение), **M1** (Среднее разрешение 1), **M2** (Среднее разрешение 2), **S** (Низкое разрешение), ,  и  обозначают разрешение съемки.
-  (Отлично),  (Хорошо) и  (Нормально) обозначают степень сжатия изображения.
- Символы ,  и  означают количество кадров в секунду.









Размеры файлов изображений (оценка)

Фотографии

Разрешение	Сжатие		
			
L (2272 x 1704) DIGITAL IXUS 40	2002 Кбайта	1116 Кбайт	556 Кбайт
L (2048 x 1536) DIGITAL IXUS 30	1602 Кбайта	893 Кбайта	445 Кбайт
M1 (1600 x 1200)*	1002 Кбайта	558 Кбайт	278 Кбайт
M2 (1024 x 768)*	570 Кбайт	320 Кбайт	170 Кбайт
S (640 x 480)*	249 Кбайт	150 Кбайт	84 Кбайта

* Совпадают для моделей DIGITAL IXUS 40 и DIGITAL IXUS 30.

Видео

	Разрешение	Частота кадров	
 Стандартный	 (640 x 480 пикселей)		1980 Кбайт
			990 Кбайт
	 (320 x 240 пикселей)		660 Кбайт
			330 Кбайт
 Высокая скорость	 (320 x 240 пикселей)		1320 Кбайт
 Компактный	 (160 x 120 пикселей)		120 Кбайт

Запас заряда аккумулятора (полностью заряженный аккумулятор NB-4L)

Количество снимков		Время воспроизведения
ЖК-монитор включен (На основе стандарта CIPA)	ЖК-монитор выключен	
Прибл. 140 изображений	Прибл. 400 изображений	Прибл. 180 мин

- Фактические значения зависят от условий съемки и установок камеры.
- Данные о режиме видеопленки не приводятся.
- При низких температурах емкость аккумулятора может снизиться, поэтому быстро появляется пиктограмма низкого уровня заряда аккумулятора. В этом случае перед использованием аккумулятора рекомендуется согреть его в кармане.

Условия тестирования

Съемка: Нормальная температура (23 ± 2 °C), нормальная относительная влажность ($50 \pm 20\%$), попеременная съемка в широкоугольном положении и положении телефото с интервалом 30 с, вспышка срабатывает при съемке каждого второго кадра, питание камеры выключается после съемки каждого десятого кадра. Питание выключается на достаточное время*, затем снова включается и процедура тестирования повторяется.

• Используется карта памяти из комплекта поставки.

* Пока не восстановится нормальная температура аккумулятора

Воспроизведение:

Нормальная температура (23 ± 2 °C), нормальная относительная влажность ($50 \pm 20\%$), непрерывное воспроизведение со сменой кадров каждые 3 с.



См. Правила обращения с аккумулятором (стр. 22).

Карта памяти SD

Интерфейс	Совместимый со стандартами на карты памяти SD
Габариты	32,0 x 24,0 x 2,1 мм
Вес	Прибл. 2 г

Аккумулятор NB-4L

Тип	Перезаряжаемый литиево-ионный аккумулятор
Номинальное напряжение	3,7 В
Номинальная емкость	760 мАч
Количество циклов зарядки	Прибл. 300
Диапазон рабочих температур	0 – 40 °С
Габариты	35,4 x 40,3 x 5,9 мм
Вес	Прибл. 17 г

Зарядное устройство CB-2LV/CB-2LVE

	100– 240 В~ (50/60 Гц)
Номин. входное напряжение	10 ВА (100 В) - 14 ВА (240 В) (CB-2LV) 0,1 А (100 В) - 0,06 А (240 В) (CB-2LVE)
Номин. выходное напряжение	4,2 В=0,65 А
Время зарядки	Прибл. 90 мин
Диапазон рабочих температур	0 – 40 °С
Габариты	53,0 x 86,0 x 19,5 мм
Вес	Прибл. 60 г (CB-2LV) Прибл. 55 г (CB-2LVE)

Компактный блок питания CA-DC10

(Входит в состав отдельно продаваемого комплекта сетевого питания ACK-DC10)

Номин. входное напряжение	100– 240 В~ (50/60 Гц) 0,17 А
Номин. выходное напряжение	4,3 В=1,5 А
Диапазон рабочих температур	0 – 40 °С
Габариты	42,6 x 104,4 x 31,4 мм
Вес	Прибл. 180 г

Советы и информация по фотосъемке

Рекомендации по использованию автоспуска (стр. 76)

Обычно при нажатии кнопки спуска затвора происходит небольшое сотрясение камеры. При настройке автоспуска на режим  затвор срабатывает через 2 с, когда сотрясение камеры прекращается, что предотвращает смазывание изображения.

Еще лучшие результаты можно получить, установив камеру на устойчивую поверхность или на штатив.

Настройка экспозиции (стр. 91)

Камера автоматически настраивает экспозицию для съемки изображений с оптимальной яркостью. Однако иногда в зависимости от условий съемки записанное изображение может быть ярче или темнее фактического изображения. В этом случае вручную настройте компенсацию экспозиции.



Недодержка

В целом записанное изображение слишком темное, белые детали выглядят серыми. Недодержка возможна при съемке ярких объектов или при съемке в контровом свете. Установите положительную (+) компенсацию экспозиции.



Оптимальная экспозиция



Передержка

В целом записанное изображение слишком яркое, черные детали выглядят серыми. Передержка возможна при съемке темных объектов или при съемке в местах с недостаточной освещенностью. Установите отрицательную (-) компенсацию экспозиции.

Чувствительность пленки ISO (стр. 98)

Чувствительность ISO представляет собой численную меру чувствительности камеры к свету. Чем больше чувствительность ISO, тем выше чувствительность к свету. Высокая чувствительность ISO позволяет снимать без вспышки в помещениях или на открытом воздухе при слабой освещенности, а также помогает предотвратить смазывание изображения из-за сотрясения камеры. Это удобно при съемке в местах, в которых запрещено использовать вспышку. Установка чувствительности ISO позволяет полностью использовать имеющееся освещение, чтобы фотографии передавали атмосферу места съемки.



Эквивалент ISO 50



Эквивалент ISO 400

Усовершенствованный способ макросъемки (стр. 68)

При использовании функции зуммирования в макрорежиме можно снимать уникальные кадры. Например, при съемке цветка в макрорежиме при широкоугольном положении объектива обеспечивается четкое изображение как цветка, так и фона. Однако при съемке в положении телефото четкое изображение цветка выделяется на размытом фоне.



Макро в широкоугольном положении



Макро в положении телефото

Макро с цифровым зумом

Режим «Макро с цифровым зумом» обеспечивает еще большее увеличение изображения, чем в обычном макрорежиме. На фотографиях можно различить детали, неразличимые невооруженным глазом.

Сравнение



Стандартный режим

(Расстояние до объекта:
30 см)



Режим «Макро»

(Расстояние до объекта:
3 см)

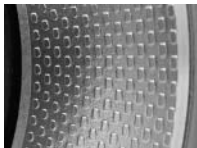

Макро с цифровым
зумом

(Расстояние до объекта:
3 см)

Цифровой зум: прибл.

3,6x для DIGITAL IXUS 40

AiAF.....	45
SD-карта.....	26
Емкость.....	160
Обращение.....	30
Установка.....	26
Форматирование.....	28
USB-порт.....	134

А

Автоматическое воспроизведение (слайд-шоу).....	114
Автоспуск.....	76
Автофокусировка.....	45
Аккумулятор	
Зарядка.....	21
Обращение.....	22
Установка.....	24
Аудио/видеокабель AVC-DC300.....	140

Б

Баланс белого.....	94
Бесконечность.....	68
Быстрая съемка.....	45

В

Видео.....	78
Монтаж.....	109
Показ.....	106
Съемка.....	78
Воспроизведение одиночного изображения.....	103
Вспомогательный луч для автофокусировки.....	48
Вспышка.....	64
Выдержка затвора.....	92
Выходной видеосигнал.....	141

Г

Гистограмма.....	44
------------------	----

Д

Дата/время.....	31
Длительность просмотра.....	61

Ж

ЖК-монитор.....	39
Использование ЖК-монитора.....	39
Отображаемая информация.....	41

З

Заказ передачи DPOF.....	130
Заказ печати DPOF.....	124
Выбор изображений.....	124
Стиль печати.....	128
Защита.....	118
Звуковой комментарий.....	112

И

Индексный режим.....	105
Индикатор.....	19, 36
Интерфейсный кабель.....	134

К

Кабель непосредственного интерфейса.....	20
Кнопка ON/OFF (Вкл./Выкл.).....	36
Кнопка спуска затвора.....	47
Нажатие наполовину.....	47
Полное нажатие.....	48
Кнопка «Печать/загрузка».....	15, 18
Комплект сетевого питания ACK-DC10.....	154

М

Макро.....	68
Меню	
Меню показа.....	54
Меню съемки.....	53
Меню «Моя камера».....	57
Меню «Настройка».....	54
Установки меню и заводские установки.....	53
Меню показа.....	54
Меню съемки.....	53
Меню функций.....	50
Меню «Моя камера»	
Изменение.....	142
Регистрация.....	144
Меню «Настройка».....	54

Н

Наручный ремень	13, 16
Непрерывная съемка	73
Номер файла	100

О

Отображение времени	33
---------------------------	----

П

Параметры Моя камера	142
Формат файлов	146
Переключатель режима	38
Поворот	111
Подключение камеры к компьютеру	132
Положение телефото	46
Пользовательский баланс белого	95
Прямая передача	137

Р

Размеры файлов изображений ..	161
Разрешение	62
Рамка автофокусировки	47
Рамка точечного замера	42, 90
Режим воспроизведения	38
Режим отключенного звука	54
Режим печати даты на открытке	74
Режим съемки	
Авто	59
Вечеринка	66
Макро с цифр. зумом	70
Ночная съемка	66
Панорамный	82
Под водой	66
Портрет	66
Ручной	66
Функции, доступные в различных режимах съемки	176
Режимы замера экспозиции	90

С

Сжатие	62
Слайд-шоу	
Длительность воспроизведения	117
Параметры повтора	117
Сообщения	148
Стирание	119
Все снимки	120
Одиночные изображения	119

Т

Требования к компьютеру	133
-------------------------------	-----

У

Увеличение	104
------------------	-----

Ф

Фиксация автофокусировки	87
Фиксация фокусировки	86
Фиксация экспозиции	88
Фиксация экспозиции при съемке со вспышкой	89
Фотоэффект	97
Функция автоповорота	99
Функция уменьшения эффекта «красных глаз»	65

Ц

Цифровой зум	72
Цифровой разъем DIGITAL	134

Ч

Чувствительность ISO	98
----------------------------	----

Ш

Широкоугольное положение	46
--------------------------------	----

Э

Экспозиция	91
Элемент питания	
Емкость	162
Энергосбережение	37

Я

Язык	34
------------	----

ДЛЯ ЗАМЕТОК

ДЛЯ ЗАМЕТОК

ДЛЯ ЗАМЕТОК

ДЛЯ ЗАМЕТОК

ДЛЯ ЗАМЕТОК

Ограничение ответственности

- Несмотря на то что были приложены все усилия для обеспечения полноты и точности информации, содержащейся в данном Руководстве, компания Canon не несет ответственности за возможные опечатки и упущения в документации.
- Компания Canon сохраняет за собой право в любое время изменять характеристики аппаратных средств и программное обеспечение, описанные в данном Руководстве, без предварительного уведомления.
- Никакая часть настоящего Руководства не может быть воспроизведена, передана, переписана, записана в систему поиска информации или переведена на какой-либо язык в какой бы то ни было форме и какими бы то ни было средствами без предварительного письменного согласия компании Canon.
- Компания Canon не дает никаких гарантий в отношении ущерба, причиненного порчей или потерей данных вследствие ошибочной эксплуатации или неисправности камеры, программного обеспечения, карт памяти SD (SD-карт), персональных компьютеров, периферийных устройств или использования иных карт, не являющихся SD-картами производства Canon.

Торговые марки

- Canon, PIXMA и SELPHY являются торговыми марками компании Canon.
- Macintosh, Mac OS и QuickTime являются торговыми марками корпорации Apple Computer, зарегистрированными в США и/или других странах.
- Microsoft® и Windows® являются зарегистрированными торговыми марками либо торговыми марками корпорации Microsoft в США и/или других странах.
- Логотип SD является торговой маркой.
- Прочие названия и изделия, не упомянутые выше, могут быть зарегистрированными торговыми марками или торговыми марками соответствующих компаний.

Функции, доступные в различных режимах съемки

В приведенной ниже таблице указаны установки, доступные для различных условий съемки. После завершения съемки параметры, выбранные для каждого режима, сохраняются.

Функция		Съемка							Видео	Стр.	
Разрешение	Высокое	L	○*	○*	○*	○*	○*	○*	△*	—	стр. 62
	Среднее 1	M1	○	○	○	○	○	○	△	—	
	Среднее 2	M2	○	○	○	○	○	○	△	—	
	Низкое	S	○	○	○	○	○	○	△	—	
	Открытка		○	○	—	○	○	○	—	—	
	Видео		—	—	—	—	—	—	—	○ ⁽¹⁾	
Компрессия	Отлично	S	○	○	○	○	○	○	△	—	стр. 62
	Хорошо		○*	○*	○*	○*	○*	○*	△*	—	
	Нормально		○	○	○	○	○	○	△	—	
Скорость			—	—	—	—	—	—	—	○ ⁽²⁾	стр. 81
Вспышка	Авто		○	○	—	○	○	○*	—	—	стр. 64
	Авто с умен. эфф. «красных глаз»		○*	○*	—	○*	○*	○	—	—	
	Вкл. с умен. эфф. «красных глаз»		—	—	—	○	○	○	—	—	
	Вкл.		—	○	—	○	○	○	△	—	
	Выкл.		○	○	○*	○	○	○	△*	—	
	Замедл. синхр.		—	○	—	— ⁽³⁾	—	—	△	—	
Режим «Макро»			○	○	—	○	—	○	△	○	стр. 68
Режим «Бесконечность»			—	○	—	○	—	○	△	○	
Фиксация автофокусировки		AFL	—	○	○	—	—	—	—	—	стр. 86
Фиксация экспозиции		AEL	—	○	○	—	—	—	—	—	стр. 88
Фикс. эксп. со вспышкой		FEL	—	○	—	—	—	—	—	—	стр. 89
Способ съемки	Покадровый		○*	○*	○*	○*	○*	○*	△*	○*	—
	Непрерывный		—	○	○	○	○	○	—	—	стр. 73
	Автоспуск 10 с		○	○	○	○	○	○	△	○	стр. 76
	Автоспуск 2 с		○	○	○	○	○	○	△	○	
Штамп даты			○	○	—	○	○	○	—	—	стр. 75

Функция	Съемка							Видео	Стр.
Режимы автофокусировки	–	○	○	○	–	○	–	–	стр. 85
Подсветка AF	○	○	○	○	○	○	△	○	стр. 48
Цифровой зум	○	○	–	○	○	○	–	–	стр. 46
Способ экспозамера	Оценочный	–	○*	○*	–	–	–	–	стр. 90
	Усредненный	–	○	○	–	–	–	–	
	Точечный	–	○	○	–	–	–	–	
Компенсация экспозиции	–	○	○	○	○	○	△	○ ⁽⁴⁾	стр. 91
Длительная выдержка	–	○	–	–	–	–	–	–	стр. 91
Баланс белого	–	○	○	_ ⁽⁵⁾	_ ⁽⁵⁾	_ ⁽⁵⁾	△	○	стр. 94
Фотоэффекты	–	○	○	_ ⁽⁵⁾	_ ⁽⁵⁾	_ ⁽⁵⁾	△	○	стр. 97
Чувствительность ISO	_ ⁽⁵⁾	○	○	_ ⁽⁵⁾	_ ⁽⁵⁾	_ ⁽⁵⁾	_ ⁽⁵⁾	_ ⁽⁵⁾	стр. 98
Автоповорот	○	○	○	○	○	○	△	–	стр. 99

* Установка по умолчанию

○ Установка доступна. △ Установка возможна только для первого изображения.

(Затененные клетки): Установка сохраняется при выключении питания камеры.

За исключением пунктов [Дата/Время], [Язык] и [Видеосистема], для всех остальных установок меню и изменений, сделанных с помощью кнопок камеры, можно одной операцией восстановить все значения по умолчанию (стр. 58).

(1) (2) Ниже приведены разрешения и частоты кадров для режима (Видео).

		Стандарт	Высокая скорость	Компактный
Разрешение	640 x 480 пикселей	○*	–	–
	320 x 240 пикселей	○	○	–
	160 x 120 пикселей	–	–	○
Скорость	60 кадров/с	–	○	–
	30 кадров/с	○*	–	–
	15 кадров/с	○	–	○

(3) В режиме (Ночная съемка) вспышка автоматически срабатывает в режиме синхронизации при длительной выдержке.

(4) Может устанавливаться после фиксации экспозиции (Фикс. АЭ).

(5) Автоматически устанавливается камерой.

Canon