

РУССКИЙ

Canon

DIGITAL
IXUS 75



Перед использованием
камеры

Съемка

Воспроизведение/стирание

Параметры печати/передачи

Настройка камеры

Устранение неполадок

Список сообщений

Приложение

Расширенные
операции

Руководство пользователя камеры

В этом Руководстве приводится подробное описание функций камеры и порядка их использования.

DiGiC III



Exif Print



Основные функции



Съемка

- Автоматическая настройка параметров съемки в соответствии с условиями (режим специального сюжета)
- Исключение сотрясения камеры или смазывания объектов при съемке в режиме автоматического повышенного числа ISO и сдвига автоматического числа ISO
- Автофокусировка с определением лица, идеальная для фотосъемки людей
- Автоматическое определение положения камеры с помощью интеллектуального датчика ориентации
- Изменение цветов изображения для получения специальных эффектов (акцентирование цветом, замена цвета)

Воспроизведение

- Систематизация изображений по категориям
- Воспроизведение видеofilмов со звуком
- Автоматическое воспроизведение слайд-шоу

Редактирование

- Функция коррекции эффекта «красных глаз»
- Добавление эффектов в фотографии с помощью функции «Мои цвета»
- Запись звуковых памяток для фотографий
- Запись автономных звуковых памяток (Диктофон)

Печать

- Удобная печать с помощью кнопки «Печать/загрузка»
- Поддержка *PictBridge*-совместимых принтеров других производителей (не Canon)

Использование снятых изображений

- Удобная передача изображений в компьютер с помощью кнопки «Печать/загрузка»
- Свободная настройка заставки или звука, подаваемого при включении камеры, с помощью параметров «Моя камера»



Условные обозначения

Символы под заголовком обозначают режимы, в которых может использоваться соответствующая процедура.

Переключатель режима/кнопка 

Режим открытки



- Недоступные режимы съемки показаны серым цветом.
- Режимы  и  обозначаются одним значком .

См. Функции, доступные в различных режимах съемки (стр. 149).

В данном Руководстве *Руководство пользователя камеры, Основные операции* называется *Руководство по основным операциям* или *Основные операции*, а *Руководство пользователя камеры, Расширенные операции* называется *Руководство по расширенным операциям*.



Этим символом обозначается важная информация, относящаяся к работе камеры.



Этим символом обозначаются сведения, дополняющие основные операции.



В камере можно использовать карты памяти SD, SDHC и MultiMediaCard. В настоящем Руководстве для этих карт используется общий термин «карта памяти».

Рекомендуется использовать оригинальные дополнительные принадлежности компании Canon.





Данное изделие оптимизировано для работы с оригинальными дополнительными принадлежностями компании Canon. Компания Canon не несет ответственности за любые повреждения данного изделия и/или несчастные случаи, такие, как возгорание и т.п., вызванные неполадками в работе дополнительных принадлежностей сторонних производителей (например протечка и/или взрыв аккумулятора). Обратите внимание, что гарантия не распространяется на ремонт, связанный с неправильной работой дополнительных принадлежностей сторонних производителей, хотя такой ремонт возможен на платной основе.

Содержание

Разделы, помеченные символом ☆, содержат сводные перечни или таблицы функций камеры или операций.

Условные обозначения	1
Правила обращения с камерой.	5
Обязательно прочитайте эти параграфы	5
Меры предосторожности	6
Предотвращение неполадок	11
Перед использованием камеры – основные операции.	12
Использование ЖК-монитора	12
Яркость ЖК-монитора	14
Информация, отображаемая на ЖК-мониторе	15
Функция энергосбережения	19
Установка Мирового времени	20
Меню и настройки	22
Список меню	24
Восстановление значений параметров по умолчанию	28
Форматирование карт памяти	29
Съемка	30
Изменение разрешения и компрессии (Фотографии)	30
Использование цифрового зума/ цифрового телеконвертера	32
Макросъемка с увеличением (Макро с цифровым зумом)	34
Функция уменьшения эффекта «красных глаз»	35
Установка функции синхронизации при длительной выдержке	35
📄 Серийная съемка	36
Режим открытки	37
Включение даты в данные изображения	37
Задание вспомогательных линий для кадрировки	38
🎬 Съемка видеофильмов	39
Съемка панорамных изображений (Панорамный)	44
Переключение режимов фокусировки	46
Съемка объектов, неподходящих для автофокусировки (Фиксация фокусировки, фиксация автофокусировки)	48
Фиксация экспозиции (Фиксация АЕ)	49



Фиксация экспозиции при съемке со вспышкой (Фиксация FE)	50
Переключение режимов замера экспозиции	51
Настройка компенсации экспозиции	52
Установка выдержки затвора (Режим длительной выдержки)	53
Настройка цветовых оттенков (Баланс белого)	55
Съемка в режиме «Мои цвета»	58
Изменение цветов	60
ISO Настройка числа ISO	65
 Изменение числа ISO одним нажатием кнопки (Сдвиг авт. ISO)	66
Регистрация функций для кнопки 	67
Установка функции автоповорота	69
Проверка фокусировки сразу после съемки	70
Создание папки для записи изображений (Папка)	72
Сброс номеров файлов	74
Воспроизведение/стирание	76
 Увеличение изображений.	76
 Одновременный просмотр 9 изображений (Индексный режим)	77
Систематизация изображений по категориям (Моя категория)	78
 Переход между изображениям	79
Просмотр видеофильмов	80
Редактирование видеофильмов	82
Поворот изображений на мониторе.	83
Воспроизведение с использованием эффектов перехода	84
Функция коррекции эффекта «красных глаз»	85
Добавление эффектов с помощью функции «Мои цвета»	88
Добавление звуковых комментариев к изображению	90
Запись только звука (Диктофон)	91
Автоматическое воспроизведение (Слайд-шоу)	93
Защита изображений	98
Регистрация функций для кнопки воспроизведения	100
Просмотр снимков на экране ТВ.	101
Стирание изображений	102
Параметры печати/передачи	104
Задание установок печати DPOF.	104
Задание параметров передачи DPOF.	108

Настройка камеры (параметры «Моя камера»)	110
Изменение параметров меню «Моя камера»	110
Регистрация параметров «Моя камера»	111
Устранение неполадок	113
Камера	113
При включении питания	113
ЖК-монитор	114
Съемка	115
Съемка видеофильмов	119
Воспроизведение	120
Аккумулятор/зарядное устройство	121
Вывод на экран телевизора	121
Печать на принтерах, поддерживающих прямую печать	122
Список сообщений	123
Приложение	127
Правила обращения с аккумуляторами	127
Правила обращения с картами памяти	129
Комплект сетевого питания (продается отдельно)	131
Использование внешней вспышки (продается отдельно)	132
Уход за камерой	134
Технические характеристики	135
АЛФАВИТНЫЙ УКАЗАТЕЛЬ	145
☆ Функции, доступные в различных режимах съемки	149

Обязательно прочитайте эти параграфы

Тестовые снимки

Перед съемкой важных сюжетов настоятельно рекомендуется снять несколько пробных кадров, чтобы убедиться в правильности работы камеры.

Обратите внимание на то, что компания Canon Inc., ее филиалы и дочерние компании, а также дистрибьюторы не несут никакой ответственности за любой ущерб, обусловленный какой-либо неисправностью камеры и ее принадлежностей (включая карты памяти), приводящей к сбою в записи изображения или к записи изображения не тем способом, на который рассчитан аппарат.

Предостережение в отношении нарушения авторских прав

Обратите внимание, что цифровые камеры Canon предназначены для личного использования и ни при каких обстоятельствах не должны использоваться для целей, нарушающих или противоречащих международным или местным законам и положениям по защите авторских прав. В некоторых случаях копирование с помощью камеры или иного устройства изображений, снятых во время спектаклей или выставок, а также снимков объектов коммерческого назначения может являться нарушением авторских прав или других установленных законодательством прав даже в том случае, если съемка изображения была произведена в целях личного использования.

Ограничения действия гарантии

Условия гарантии на камеру см. в брошюре «Система европейской гарантии Canon (EWS)» или в гарантийном талоне на русском языке, входящем в комплект поставки камеры.

Адреса службы поддержки клиентов Canon см. в конце брошюры «Система европейской гарантии Canon (EWS)» или в гарантийном талоне на русском языке.

Температура корпуса камеры

Если камера используется в течение длительного времени, корпус камеры может нагреваться. Помните об этом и соблюдайте осторожность при работе с камерой в течение длительного времени.

ЖК-монитор

Жидкокристаллический монитор изготавливается с использованием высокопрецизионных технологий. Более 99,99% пикселей работают в соответствии с техническими требованиями. Менее 0,01 % пикселей могут иногда самопроизвольно загораться или отображаться в виде красных или черных точек. Это не оказывает никакого влияния на записываемое изображение и не является неисправностью.

Видеоформат

Перед использованием камеры совместно с телевизором установите в камере тот формат видеосигнала, который используется в Вашем регионе (стр. 101).

Установка языка меню

Изменение языка меню рассматривается на стр. 9 *Руководства пользователя камеры, Основные операции.*

Меры предосторожности

- Перед использованием камеры обязательно ознакомьтесь с правилами техники безопасности, приведенными ниже и в разделе «Меры предосторожности» *Руководства пользователя камеры, Основные операции.* Строго следите за соблюдением правил надлежащего обращения с камерой.
- Приведенные ниже меры предосторожности позволяют обеспечить безопасную и правильную эксплуатацию камеры и ее принадлежностей с целью предотвратить травмирование фотографа и прочих лиц, а также повреждение оборудования. Обязательно полностью уясните указанные меры перед ознакомлением с остальными разделами *Руководства.*
- Под оборудованием понимаются камера, зарядное устройство или отдельно продаваемый компактный блок питания.
- Под термином «аккумулятор» понимается аккумуляторная батарея.

Предостережения

Оборудование

- **Не направляйте камеру непосредственно на солнце или яркие источники света.**
 - При этом можно повредить датчик фотоизображения (CCD).
- **Оборудование следует хранить в местах, недоступных для детей и подростков.**
 - Наручный ремень: попадание наручного ремня на шею ребенка может привести к удушью.
 - Карта памяти: представляет опасность, если будет случайно проглочена. В этом случае немедленно обратитесь к врачу.
- **Не пытайтесь разобрать или изменить какую-либо часть оборудования, если это не предписывается настоящим Руководством.**
- **Для предотвращения риска поражения электрическим током не прикасайтесь к деталям вспышки, если она повреждена.**
- **Немедленно прекратите эксплуатацию оборудования в случае появления дыма или резкого запаха.**
- **Не допускайте попадания воды или других жидкостей на оборудование и не погружайте оборудование в какие-либо жидкости. В случае контакта наружной части камеры с жидкостью или содержащим соль воздухом протрите камеру мягкой абсорбирующей тканью.**

Продолжение эксплуатации оборудования может привести к возгоранию или поражению электрическим током. Немедленно выключите камеру, извлеките из нее аккумулятор или отключите зарядное устройство либо компактный блок питания от электрической розетки. Обратитесь к дистрибьютору камеры или в ближайшее отделение службы поддержки клиентов компании Canon.
- **Запрещается использовать вещества, содержащие спирт, бензин, растворители или прочие горючие вещества, для чистки и обслуживания оборудования.**
- **Запрещается отрезать или модифицировать кабель питания, ставить на него тяжелые предметы, а также использовать поврежденный кабель питания.**
- **Используйте только рекомендованные источники питания.**
- **Регулярно отсоединяйте кабель питания и удаляйте пыль и загрязнения, скапливающиеся на вилке, внутренних поверхностях электрической розетки и на окружающих областях.**
- **Запрещается прикасаться к сетевому кабелю влажными руками.**

Продолжение эксплуатации оборудования может привести к возгоранию или поражению электрическим током.

Аккумулятор

- Запрещается оставлять аккумулятор вблизи от источников тепла или подвергать его прямому воздействию огня или нагреванию.
- Запрещается погружать аккумулятор в пресную или морскую воду.
- Запрещается разбирать, модифицировать или нагревать аккумулятор.
- Не допускайте падения аккумулятора, а также значительных механических воздействий на него, которые могут привести к повреждению корпуса.
- Следует использовать только рекомендуемый аккумулятор и принадлежности.

Использование любого другого аккумулятора, кроме специально рекомендованного для данного оборудования, может вызвать взрыв или утечку электролита, что может привести к пожару, травме или повреждению окружающих предметов. При попадании в глаза, рот, на кожу или одежду веществ, вытекших в случае протекания аккумулятора, немедленно смойте их водой и обратитесь к врачу.

- Когда зарядное устройство и компактный блок питания не используются, во избежание пожара и прочих опасных ситуаций отсоединяйте их от камеры и от электрической розетки после завершения зарядки аккумулятора.
- Во время зарядки не кладите на зарядное устройство никакие предметы (например скатерти, ковры, постельное белье или подушки).

Если устройство длительное время остается подключенным к электрической розетке, оно может перегреться и деформироваться, что, в свою очередь, может привести к возгоранию.

- Для зарядки аккумулятора используйте только указанное зарядное устройство.
- Зарядное устройство и компактный блок питания предназначены исключительно для работы с данной камерой. Запрещается его использование с другими изделиями или аккумуляторами.

Существует опасность перегрева и деформации, которые могут привести к возгоранию или поражению электрическим током.

- Перед тем как выбросить аккумулятор, заклейте его клеммы лентой или иным изоляционным материалом, чтобы предотвратить прямой контакт с другими объектами.

Соприкосновение с металлическими деталями предметов в контейнере для мусора может привести к пожару или взрыву.

Прочее

- **Запрещается применять вспышку в непосредственной близости от глаз человека или животного. Воздействие света повышенной интенсивности, испускаемого вспышкой, может привести к ухудшению зрения.**

В частности, при съемке детей минимально допустимое расстояние до ребенка составляет 1 м.

- **Не подносите предметы, чувствительные к магнитным полям (например кредитные карточки), к громкоговорителю камеры.**

В результате возможна потеря данных или выход предмета из строя.

▲ Меры предосторожности

Оборудование

- **Оберегайте камеру от ударов и чрезмерных механических нагрузок и тряски, которые могут привести к травме фотографа или повреждению оборудования, переносимого или удерживаемого с помощью ремня.**

- **Запрещается хранить оборудование во влажных или запыленных местах.**

- **Не допускайте соприкосновения металлических объектов (например булавок или ключей) с контактами или вилкой зарядного устройства, а также загрязнения контактов или вилки.**

Это может привести к пожару, поражению электрическим током или другим повреждениям.

- **Не следует использовать, оставлять или хранить оборудование в местах, подверженных воздействию интенсивного солнечного света или высокой температуры, например на приборном щитке или в багажнике автомобиля.**

- **При использовании оборудования следите, чтобы его мощность не превышала номинальной нагрузочной способности электрической розетки или соединительных проводов. Не используйте оборудование с поврежденным кабелем или вилкой питания, а также следите, чтобы вилка была полностью вставлена в розетку.**

- **Не используйте оборудование в помещениях с плохой вентиляцией.**

В противном случае возможна протечка, перегрев или взрыв аккумуляторов, и, в результате, возникновение пожара или причинение ожогов и других травм. Высокая температура может также вызвать деформацию корпуса.

- **Если камера не будет использоваться в течение длительного времени, извлеките из нее аккумулятор или зарядное устройство и храните оборудование в надежном месте.**

Аккумулятор может разрядиться.

Оборудование

- Во время зарубежных путешествий не подсоединяйте компактные блоки питания и зарядные устройства к таким устройствам, как электрические трансформаторы, так как это может привести к неполадкам, перегреву, пожару, поражению электрическим током или травме.

Вспышка

- Не используйте вспышку, если на ее поверхности имеется грязь, пыль или другие загрязнения.
- Следите, чтобы в процессе съемки не закрывать вспышку пальцами или одеждой.

Возможно повреждение вспышки, может ощущаться запах дыма или будет слышен шум. Повышение температуры может привести к повреждению вспышки.

- Не прикасайтесь к поверхности вспышки после съемки нескольких кадров непосредственно друг за другом.

В противном случае можно обжечься.

Предотвращение неполадок

Избегайте сильных магнитных полей

- **Запрещается класть камеру в непосредственной близости от электродвигателей и прочего оборудования, генерирующего сильные электромагнитные поля.**

Воздействие сильных электромагнитных полей может привести к неисправности или повреждению изображения.

Во избежание неполадок при работе с камерой не допускайте образования конденсата

- **При быстром перемещении оборудования из зоны низкой температуры в зону высокой температуры для предотвращения конденсации влаги поместите оборудование в плотно закрывающийся пластиковый пакет; не извлекайте оборудование из пакета, пока его температура не сравняется с температурой окружающей среды.**

Быстрое перемещение оборудования из зоны низкой температуры в зону высокой температуры может привести к образованию конденсата (капель воды) на внешних и внутренних поверхностях камеры.

Если происходит образование конденсата внутри камеры

- **Немедленно прекратите пользоваться камерой.**

Продолжение эксплуатации оборудования может привести к выходу его из строя. Извлеките из камеры карту памяти, аккумулятор или компактный блок питания; перед возобновлением использования камеры подождите, пока влага полностью испарится.

Использование ЖК-монитора



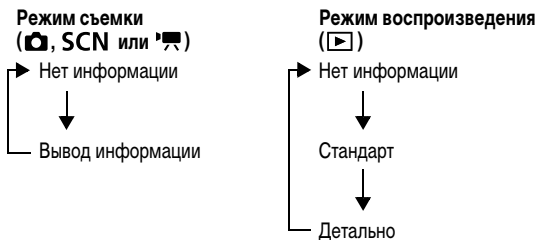

1 Нажмите кнопку .

- Режим индикации меняется при каждом нажатии кнопки в указанной ниже последовательности.



- При изменении какого-либо параметра информация о параметрах съемки отображается в течение приблизительно 6 с независимо от выбранного режима индикации.



- В режиме , , ,  или  ЖК-монитор устанавливается в режим вывода информации.
- В режиме увеличения (стр. 76) или в режиме индексного воспроизведения (стр. 77) ЖК-монитор не переключается в режим детальной индикации.

Использование часов

Описанными ниже двумя способами на экран на 5 с* можно вывести текущую дату и время.

* Настройка по умолчанию



Способ 1

При включении питания удерживайте нажатой кнопку **FUNC./SET**.

Способ 2

В режиме съемки/воспроизведения нажмите кнопку **FUNC./SET** и удерживайте ее нажатой более 1 с.

Если камера находится в горизонтальном положении, отображается время. Если камера находится в вертикальном положении, отображаются время и дата. Однако если камера находится в вертикальном положении и для отображения даты и времени используется способ 1, время сначала отображается так же, как и при горизонтальном положении камеры.

- Цвет индикации можно изменить с помощью кнопки ← или →.
- Индикация времени прекращается по завершении времени отображения или при нажатии какой-либо кнопки для выполнения последующей операции.
- Длительность индикации времени можно изменить в меню  (Настройка) (стр. 27).
- Часы не могут отображаться в режиме увеличения изображений (стр. 76) или в режиме индексного воспроизведения (стр. 77).

Яркость ЖК-монитора

Установка яркости ЖК-монитора

Яркость ЖК-монитора можно изменить одним из следующих двух способов.

- **Изменение параметров с помощью меню «Настройка» (стр. 27)**
- **Изменение параметров с помощью кнопки DISP. (быстрое увеличение яркости ЖК-монитора)**

Нажав кнопку **DISP.** и удерживая ее нажатой более 1 с, можно установить самое высокое значение яркости ЖК-монитора независимо от значения, выбранного в меню «Настройка».*

- Для восстановления предыдущей настройки яркости еще раз нажмите кнопку **DISP.** и удерживайте ее нажатой более 1 с.
- При следующем включении камеры в меню «Настройка» будет установлено самое высокое значение яркости.

* Эта функция не позволяет изменить яркость ЖК-монитора, если в меню «Настройка» уже задано самое высокое значение яркости.

Ночной режим монитора

При съемке в темноте камера автоматически увеличивает яркость ЖК-монитора в соответствии с яркостью объекта*, упрощая выбор композиции кадра.

* Хотя возможно появление шумов, и отображаемое на ЖК-мониторе движение объекта может быть несколько неравномерными, это не сказывается на записываемом изображении. Яркость изображения на ЖК-мониторе отличается от яркости фактически записанного изображения.

Информация, отображаемая на ЖК-мониторе

Информация при съемке (режим съемки)

T Цифровой телеконвертер/
Увеличение/Безопасный зум (стр. 32)

[] Рамка точечного замера

[] Рамка автофокусировки (стр. 46)



*** /Выдержка* /
Диафрагма***

Кадр 3:2 (стр. 38)

Линии сетки (стр. 38)

- Фотографии: оставшиеся кадры
- Видео: оставшееся время/
прошедшее время

Macro/Бесконечность
(Основные операции, стр. 16)

ISO 80 ISO 141 ISO 80 ISO 100 ISO 200 ISO 400 ISO 800 ISO 1600
(ISO 80 ... ISO 1600)* Число ISO (стр. 65)

Вспышка (Основные операции, стр. 15)

Способ съемки
(стр. 36, Основные операции, стр. 17)

Автоповорот (стр. 69)

Съемка видео (стр. 39)

Низкий уровень заряда (стр. 127)

AEL Фиксация автоэкспозиции (стр. 49)

FEL Фиксация экспозиции при съемке
со вспышкой (стр. 50)

AFL Фиксация автофокусировки (стр. 48)

Часовой пояс (стр. 20)

Создать папку (стр. 72)

Режим съемки
(стр. 34, 39, 44, 60, 62, Основные
операции, стр. 12 – 14)

-2 ... +2 Компенсация экспозиции (стр. 52)

1" ... 15" Режим длительной выдержки (стр. 53)

Баланс белого (стр. 55)

Av **Av** **Av** **Av** **Av** **Av** **Av** **Av** **Av** **Av**
Av «Мои цвета» (стр. 58)

Режим экспомера (стр. 51)

Компрессия (Фото)
(стр. 30)

Скорость (Видео) (стр. 42)

1" 2" Интервал съемки (Видео)

L M1 M2 M3 S **W** **1640** **320**
1600 Разрешение (стр. 30, 42)

(Красный) Предупреждение
о сотрясении камеры (стр. 115)

Шкала сдвига экспозиции
(Видео) (стр. 41)

* Отображается при наполовину нажатой кнопке спуска затвора. Так как при использовании вспышки камера автоматически перенастраивается на оптимальные параметры, значения, отображаемые в информации о съемке, могут отличаться от фактических значений.



Если мигает оранжевый индикатор и отображается символ сотрясения камеры , это означает, что из-за недостаточной освещенности будет выбрана длительная выдержка затвора. Используйте следующие способы съемки:

- увеличьте число ISO (стр. 65);
- установите для параметра «Сдвиг авт. ISO» значение [Вкл.] (стр. 66);
- выберите любой другой режим, кроме  (вспышка выключена); (Руководство по основным операциям, стр. 15);
- установите камеру на штатив или другое приспособление.

Информация при воспроизведении (режим воспроизведения)

Стандарт

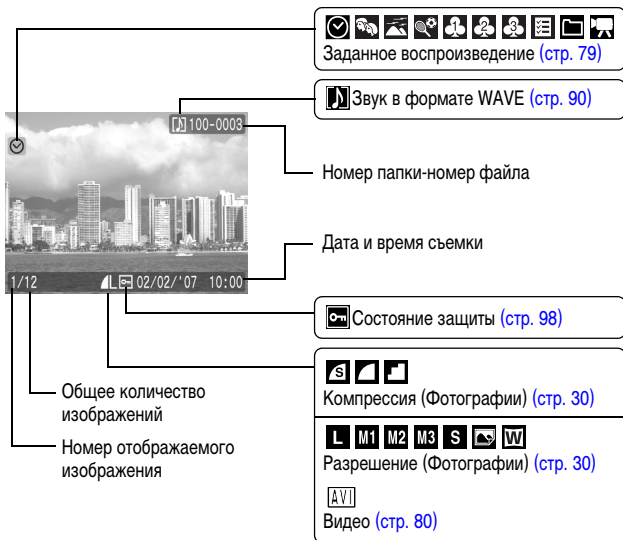

The diagram illustrates the camera's playback screen and its associated information boxes. The screen shows a cityscape photo with a checkmark in the top left, a file number '100-0003' in the top right, and a bottom status bar with '1/12', signal strength, battery, and date/time '02/02/07 10:00'. Callouts connect these elements to the following information boxes:

- Заданное воспроизведение (стр. 79)**: Points to the top row of icons on the playback screen.
- Звук в формате WAVE (стр. 90)**: Points to the speaker icon on the playback screen.
- Номер папки-номер файла**: Points to the file number '100-0003' on the playback screen.
- Дата и время съемки**: Points to the date and time '02/02/07 10:00' on the playback screen.
- Общее количество изображений**: Points to the '1/12' indicator on the playback screen.
- Номер отображаемого изображения**: Points to the '1/12' indicator on the playback screen.
- Состояние защиты (стр. 98)**: Points to the lock icon on the playback screen.
- Компрессия (Фотографии) (стр. 30)**: Points to the 'S' icon in the bottom status bar.
- Разрешение (Фотографии) (стр. 30)**: Points to the 'L M1 M2 M3 S W' icons in the bottom status bar.
- Видео (стр. 80)**: Points to the 'AVI' icon in the bottom status bar.

Гистограмма

Гистограмма представляет собой график, по которому можно проверить яркость изображения. Чем больше кривая смещена в левую сторону графика, тем темнее изображение.

Чем больше кривая смещена в правую сторону графика, тем ярче изображение. Если изображение слишком темное, установите положительную компенсацию экспозиции. Аналогично, если изображение слишком яркое, установите отрицательную компенсацию экспозиции ([стр. 52](#)).

Примеры гистограмм



Темное
изображение



Сбалансированное
изображение

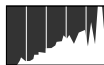

Яркое
изображение

Функция энергосбережения

Камера снабжена функцией энергосбережения. Питание выключается в указанных ниже случаях. Для восстановления питания снова нажмите кнопку **ON/OFF**.

Режим съемки	Камера автоматически выключается приблизительно через 3 мин после последней операции. ЖК-монитор автоматически выключается через 1 мин* после последней операции, даже если для параметра [Автовывключение] задано значение [Выкл.]. Для включения ЖК-монитора нажмите любую кнопку, кроме кнопки ON/OFF , или измените ориентацию камеры.
Режим воспроизведения Подсоединен принтер	Камера автоматически выключается приблизительно через 5 мин после последней операции.

* Это время может быть изменено.



- Функция энергосбережения не работает во время слайд-шоу или если камера подключена к компьютеру.
- Настройки функции энергосбережения можно изменить ([стр. 26](#)).

Установка Мирowego времени

Если заранее зарегистрировать часовые пояса пунктов назначения, во время заграничной поездки можно снимать изображения с местной датой и временем, просто переключая значение часового пояса. Это очень удобно, так как не требуется переустанавливать дату и время.

Задание домашнего/текущего часового пояса

1 Меню **fT** (Настройка) ► [Часовой пояс] ► **FUNC. SET**.

См. Меню и настройки (стр. 23).

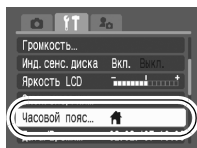

2 **Дом** ► **FUNC. SET**.

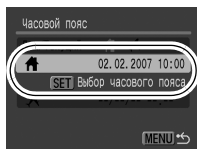

3 Кнопкой **←** или **→** выберите домашний часовой пояс ► **FUNC. SET**.

- Для задания летнего времени кнопкой **↑** или **↓** выведите на экран символ . Часы будут переведены на 1 ч вперед.
- Часовой пояс можно также выбрать с помощью сенсорного диска управления.

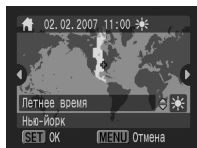

4 **Текущий** ► **FUNC. SET**.

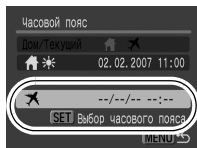

5 Кнопкой **←** или **→** выберите часовой пояс места назначения (текущий часовой пояс) .

- Часовой пояс можно также выбрать с помощью сенсорного диска управления. Кроме того, можно установить летнее время, как и на шаге 3.

Разница во времени с домашним часовым поясом

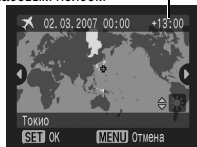

6 Кнопкой **↑** или **↓** выберите [Дом/Текущий], затем кнопкой **←** или **→** выберите .

Переключение на текущий часовой пояс

1 Меню (Настройка) [Часовой пояс] .

См. Меню и настройки (стр. 23).

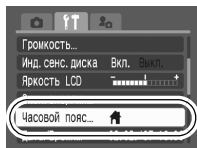

2 Кнопкой **←** или **→** выберите пункт .

- Для изменения текущего часового пояса используйте кнопку **FUNC./SET**.
- При переключении на текущий часовой пояс на мониторе отображается символ .

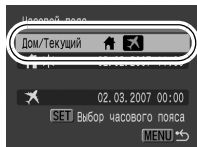

Если изменить дату и время при выбранном часовом поясе «Текущий», автоматически изменяются также дата и время домашнего часового пояса.

Меню и настройки

Меню служат для задания параметров съемки, воспроизведения и печати, а также для задания таких параметров камеры, как дата/время и электронный звуковой сигнал. Предусмотрены перечисленные ниже меню.

● Меню FUNC.

● Меню съемки, меню показа, меню печати, меню настройки и меню «Моя камера»

Меню FUNC.

В этом меню настраиваются многие часто используемые функции съемки.

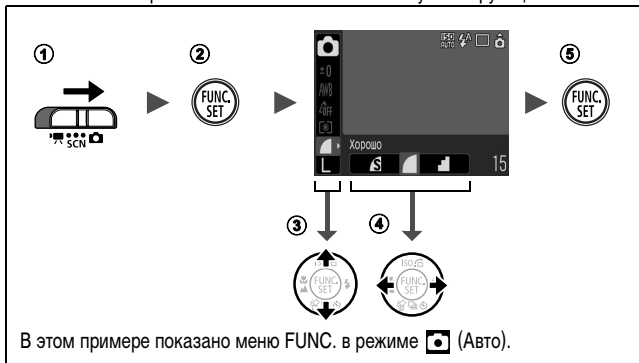

- ① Установите переключатель режима в положение , SCN или .
- ② Нажмите кнопку FUNC./SET.
- ③ Кнопкой или выберите требуемый пункт меню.
 - В некоторых режимах съемки часть пунктов меню недоступна.
- ④ Кнопкой или выберите значение для пункта меню.
 - Для выбора можно также использовать сенсорный диск управления.
 - Для некоторых пунктов возможен выбор дополнительных настроек после нажатия кнопки MENU.
 - После выбора значения пункта меню можно сразу же произвести съемку, нажав кнопку спуска затвора. После съемки снова открывается данное меню, позволяя быстро настраивать параметры.
- ⑤ Нажмите кнопку FUNC./SET.

Меню «Меню съемки», «Меню показа», «Печать», «Настройка» и «Моя камера»

Эти меню позволяют задать удобные настройки для съемки, воспроизведения или печати.

Меню (Меню съемки)

Меню (Настройка)

Меню (Моя камера)

1 (MENU)

2 Когда выбрана эта часть меню, можно переключаться между меню с помощью кнопки **←** или **→**.

3

4

5 (MENU)

- В этом примере показано меню съемки в режиме (Авто).
- В режиме воспроизведения отображаются меню показа, печати, настройки и «Моя камера».

- 1 **Нажмите кнопку MENU.**
- 2 **Для переключения между меню используйте кнопку **←** или **→**.**
 - Переключаться между меню можно также с помощью рычага зумирования.
- 3 **Кнопкой **↑** или **↓** выберите требуемый пункт меню.**
 - Для выбора можно также использовать сенсорный диск управления.
 - В некоторых режимах съемки часть пунктов меню недоступна.
- 4 **Кнопкой **←** или **→** выберите требуемый вариант.**
 - Значения для пунктов меню с многоточием (...) можно задать, только открыв следующее меню нажатием кнопки **FUNC./SET**.
Для подтверждения выбора нажмите кнопку **FUNC./SET** еще раз.
- 5 **Нажмите кнопку MENU.**

Список меню

См. **Функции, доступные в различных режимах съемки** (стр. 149).

Меню FUNC.

Показанные ниже значки соответствуют настройкам по умолчанию.

Пункт меню		Стр.	Пункт меню		Стр.
	Режим съемки	<i>Основные операции,</i> стр. 13		Режим экспомера	стр. 51
	Режим специального сюжета	<i>Основные операции,</i> стр. 13		Компрессия (Фото)	стр. 30
	Режим видеосъемки	стр. 39		Скорость (Видео)	стр. 42
	Компенсация экспозиции	стр. 52		Интервал съемки (Видео)	стр. 43
	Режим длительной выдержки	стр. 53		Разрешение (Фото)	стр. 30
	Баланс белого	стр. 55		Разрешение (Видео)	стр. 42
	«Мои цвета»	стр. 58			

Меню съемки

* Настройка по умолчанию

Пункт меню	Возможные значения	Стр./Раздел
AiAF	Опред. лица*/Вкл./Выкл.	стр. 46
Цифровой зум	(Фото)	Стандартный*/Выкл./1.5x/1.9x стр. 32
	(Видео)	
Замедл. синхр.	Вкл./Выкл.*	стр. 35
Красн. глаз	Вкл.*/Выкл.	стр. 35
Таймер	Задержка: 0–10*, 15, 20, 30 с Серия: 1–3* ¹ –10	<i>Основные операции,</i> стр. 17
Сдвиг авт. ISO	Вкл./Выкл.*	стр. 66
Подсветка AF	Вкл.*/Выкл.	стр. 116
Просмотр снимка	Выкл./2* – 10 с/Удержать	<i>Основные операции,</i> стр. 12
Сохран. оригинал	Вкл./Выкл.*	стр. 64

Авт. категория	Вкл.*/Выкл.	Задаёт, выполняется ли во время съёмки автоматическая классификация изображений по категориям.*2
Помощь кадрир.	(Фото)	стр. 38
	(Видео)	
Штамп даты	Выкл.*/Дата/Дата и время	стр. 37
Настройка кнопки	*/////////	стр. 67

*1 По умолчанию заданы 3 кадра.

*2 Классификация производится по указанным ниже категориям.

Люди: , , или изображения с лицами, если в режиме [AiAF] была выбрана функция [Опред. лица].

Пейзаж:



События: , , , , ,

Меню показа

Пункт меню	Стр.
Слайд-шоу	стр. 93
Моя категория	стр. 78
Стереть	стр. 102
Защита	стр. 98
Коррекция кр. глаз	стр. 85
«Мои цвета»	стр. 88
Звук. памятка	стр. 90
Диктофон	стр. 91
Повернуть	стр. 83
Заказ передачи	стр. 108
Настройка кн. воспр.	стр. 100
Эфф. перехода	стр. 84



Меню «Печать»



Пункт меню	Стр.
Печатать	стр. 104
Выбор изоб. и кол-ва	
Выбрать по дате	
Выбрать по категории	
Выбрать папку	
Выбрать все изоб.	
Отменить все отмеч.	стр. 107
Настройки печати	

Пункт меню	Возможные значения	Стр./Раздел
Тихо	Вкл./Выкл.*	Установите значение [Вкл.] для отключения всех звуковых сигналов, кроме предупредительных (<i>Основные операции</i> , стр. 10).
Громкость	Выкл./1/2*/3/4/5	Служит для настройки громкости звука при включении, звука нажатия кнопок, звука автоспуска, звука спуска затвора и звука при воспроизведении. Если для параметра [Тихо] задано значение [Вкл.], настройка громкости невозможна.
Громк. старта		Настраивает громкость звукового сигнала при включении камеры.
Громк. работы		Настраивает громкость звукового сигнала, подаваемого при нажатии сенсорного диска управления или любой кнопки, кроме кнопки спуска затвора.
Громк. таймера		Настройка громкости звукового сигнала автоспуска, подаваемого за 2 с до спуска затвора.
Громк. затвора		Настройка громкости звукового сигнала, подаваемого при срабатывании затвора. При съемке видеofilма звуковой сигнал срабатывания затвора не подается.
Громкость		Настройка громкости воспроизведения звука видеofilма, звуковых памяток или записей диктофона.
Инд.сенс.диска	Вкл.*/Выкл.	Задаёт, будут ли выводиться на ЖК-монитор символы операций сенсорного диска при нажатии сенсорного диска управления. (<i>Основные операции</i> , стр. 4)
Яркость LCD	-7 – 0* – +7	Яркость настраивается кнопкой  или  . Во время настройки ЖК-монитор позволяет контролировать яркость.
Экон.энергии		стр. 19
Автовыключение	Вкл.*/Выкл.	Устанавливает, отключается ли питание камеры автоматически, если в течение заданного времени с камерой не выполняется никаких операций.
Дисплей выкл.	10 с/20 с/30 с/ 1 мин*/2 мин/ 3 мин	Задаёт период времени до выключения ЖК-монитора, если с камерой не выполняется никаких операций.

Часовой пояс	Дом*/Текущий	стр. 20
Дата/Время		Основные операции, стр. 8
Дисплей часов	0–10*1 с/20 с/ 30 с/1 мин/ 2 мин/3 мин	стр. 13
Формат		Можно также задать выполнение низкоуровневого форматирования (стр. 29).
Нумер. файлов	Последоват.*/ Автосброс	стр. 74
Создать папку		стр. 72
Создать новую папку	Флажок установлен (Вкл.)/ Флажок снят (Выкл.)	Для следующего сеанса съемки создается новая папка.
Авт. создание	Выкл.*/ Ежедневно/ Понедельник– Воскресенье/ Ежемесячно	Можно также задать время автоматического создания.
Автоповорот	Вкл.*/Выкл.	стр. 69
Закр. объектив	1 мин*/0 с	Задаёт задержку закрытия объектива при переключении из режима съемки в режим воспроизведения.
Язык		Основные операции, стр. 9
Видеосистема	NTSC/PAL	стр. 101
Режим печати	Авто*/ 	См. ниже. *2
Сбросить всё		стр. 28

*1 По умолчанию установлено значение 5 с.

*2 Можно изменить способ подсоединения принтера. Обычно изменять значение этого параметра не требуется, однако при печати изображения, записанного в режиме  (Широкоэкранный), в размер страницы на широкоформатной бумаге с помощью компактного фотопринтера Canon SELPHY CP730/CP720/CP710/CP510 следует выбрать значение . Так как настройка сохраняется даже при выключении питания, для печати изображений другого формата обязательно восстановите для этого параметра значение [Авто]. (Однако изменение значения этого параметра при подсоединенном принтере невозможно.)

Пункт меню	Возможные значения	Стр.
Тема	Выбор общей темы для всех пунктов установок Моя камера.	стр. 110
Заставка	Установка изображения, отображаемого при включении питания камеры.	
Звук старта	Установка звукового сигнала, подаваемого при включении питания камеры.	
Звук операций	Установка звукового сигнала, подаваемого при нажатии любой кнопки, кроме кнопки спуска затвора.	
Звук таймера	Установка звукового сигнала, подаваемого за 2 с до срабатывания затвора в режиме автоспуска.	
Звук затвора	Установка звукового сигнала, подаваемого при нажатии кнопки спуска затвора. При съемке видеofilмов звук срабатывания затвора не подается.	
Установки меню «Моя камера»	 (Выкл.) / 1 * /  / 	

Восстановление значений параметров по умолчанию

1 Меню (Настройка) [Сбросить всё].

См. Меню и настройки (стр. 23).

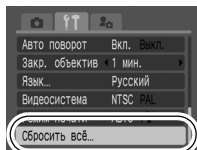

2 Выберите [OK] и нажмите кнопку .



- Если камера подключена к компьютеру или принтеру, сброс настроек невозможен.
- Невозможен сброс следующих параметров:
 - режима съемки;
 - параметров [Часовой пояс], [Дата/Время], [Язык] и [Видеосистема] в меню  (Настройка) (стр. 27);
 - данных баланса белого, записанных функцией пользовательского баланса белого (стр. 56);
 - цветов, заданных в режиме [Акцентиров. цветом] (стр. 60) или [Замена цвета] (стр. 62);
 - новых добавленных параметров «Моя камера» (стр. 111).

Форматирование карт памяти

Необходимо обязательно отформатировать новую карту памяти; кроме того, форматирование можно использовать для удаления с карты памяти всех изображений и прочих данных.



- Имейте в виду, что при форматировании (инициализации) карты памяти с нее стираются все данные, в том числе защищенные изображения и файлы других типов.
- Значок  указывает на наличие звуковых данных, записанных с помощью функции «Диктофон». Перед форматированием карты памяти обязательно проверьте ее содержимое.

1

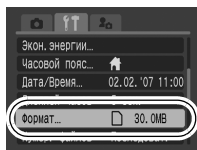

Меню (Настройка) ► [Формат].

См. Меню и настройки (стр. 23).



2

Выберите [OK] и нажмите кнопку .

- Для выполнения низкоуровневого форматирования кнопкой  выберите поле [Низкоуровнев. формат] и установите флажок кнопкой  или .
- Если выбран вариант [Низкоуровнев. формат], форматирование можно прервать, нажав кнопку **FUNC./SET**. После остановки форматирования можно продолжать пользоваться картой, но все данные с нее будут стерты.

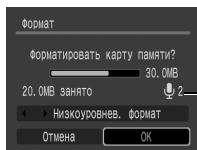

Отображается при наличии звуковых данных, записанных с помощью функции «Диктофон» (стр. 91).



● Низкоуровневое форматирование

В случае снижения скорости записи/чтения карты памяти рекомендуется выбрать вариант [Низкоуровнев. формат]. Для некоторых карт памяти низкоуровневое форматирование может занимать от 2 до 3 мин.

- Форматирование не может производиться в режиме съемки панорам.

Для выбора режимов съемки или пунктов меню FUNC. используйте сенсорный диск управления. См. *Руководство по основным операциям*, стр. 4.

Изменение разрешения и компрессии (Фотографии)



1 Меню FUNC. ► * (Компрессия) / * (Разрешение).

См. *Меню и настройки* (стр. 22).

* Установка по умолчанию.

- Кнопкой или выберите значения компрессии/разрешения, затем нажмите кнопку **FUNC./SET**.







Приблизительные значения разрешения

Разрешение		Назначение*	
(Высокое)	3072 x 2304 пиксела		Печать вплоть до формата A3 297 x 420 мм
(Среднее 1)	2592 x 1944 пиксела		Печать вплоть до формата A4 210 x 297 мм Печать вплоть до формата Letter 216 x 279 мм
(Среднее 2)	2048 x 1536 пикселей		Печать вплоть до формата A5 148 x 210 мм
(Среднее 3)	1600 x 1200 пикселей		Печать формата почтовой открытки 148 x 100 мм Печать формата L 119 x 89 мм
(Низкое)	640 x 480 пикселей		Передача изображений по электронной почте или съемка большого количества изображений
или (Открытка)	1600 x 1200 пикселей	При печати на открытках (стр. 37)	

 (Широкоэкр.)	3072 x 1728 пикселей	Печать на широкоформатной бумаге. (Можно проверить компоновку с соотношением сторон изображения 16:9. Незаписываемые области отображаются на ЖК-мониторе в виде черной границы.)
---	-------------------------	--

* Форматы бумаги зависят от региона.

Приблизительные значения компрессии

Компрессия		Назначение
 Отлично	Высокое качество	Съемка изображений высокого качества
 Хорошо		Съемка изображений обычного качества
 Нормально		Съемка большего числа изображений



- См. *Объемы данных изображений (оценка)* (стр. 142).
- См. *Карты памяти и их приблизительная емкость* (стр. 140).

Использование цифрового зума/ цифрового телеконвертера



При съемке изображений можно использовать совместно оптическое и цифровое зумирование. Ниже указаны фокусные расстояния (эквивалент для 35-миллиметровой пленки) и характеристики съемки.

Значение	Фокусное расстояние	Характеристика
Стандартный	35 – 420 мм	Возможна съемка с приблизительно 12-кратным максимальным коэффициентом зумирования при совместном использовании оптического и цифрового зума.
Выкл.	35 – 105 мм	Съемка без использования цифрового зума.
1.5x	52,5 – 157,5 мм	Для цифрового зума фиксируется выбранный коэффициент, а фокусное расстояние смещается в диапазон телефото. По сравнению с вариантами [Стандартный] и [Выкл.] с аналогичной шириной поля зрения, в этом варианте используются меньшая выдержка затвора, снижающая опасность сотрясения камеры.
1.9x	66,5 – 199,5 мм	



- Цифровое зумирование невозможно в режиме или (Режим открытки) и в режиме (Широкоэкранный).
- Установка значений [1.5x] и [1.9x] в режиме невозможна.

1 Меню (Меню съемки) ► [Цифровой зум] ► [Стандартный]/[Выкл.]/[1.5x]/[1.9x].

См. Меню и настройки (стр. 23).

*Установка по умолчанию.

- **Стандартный**
См. Использование цифрового зума (стр. 33).
- **1.5x/1.9x**
См. Использование цифрового телеконвертера (стр. 33).

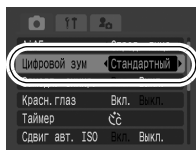

Использование цифрового зума



2 Нажмите рычаг зумирования в направлении и произведите съемку.

- На ЖК-мониторе отображается коэффициент совместного оптического и цифрового зума.
- На основе заданного разрешения функция безопасного зумирования вычисляет максимальный коэффициент зумирования, при превышении которого качество изображения начинает снижаться. Цифровое зумирование на некоторое время приостанавливается, и на ЖК-мониторе отображается символ  (кроме режима ). Если снова нажать рычаг зумирования в направлении , можно продолжить зумирование. В этом случае цвет индикации коэффициента зумирования изменяется с белого на синий.
- При нажатии рычага зумирования в направлении  коэффициент зумирования уменьшается.



Использование цифрового телеконвертера

2 Рычагом зумирования выберите угол обзора и произведите съемку.

- На ЖК-мониторе отображаются символ  и коэффициент зумирования.
- Изображение может выглядеть грубым – это зависит от выбранного разрешения (значок  и коэффициент зумирования отображаются синим цветом).



О цифровом телеконвертере

Функция цифрового телеконвертера с помощью цифрового зума имитирует съемку с телеконвертером (насадкой на объектив, увеличивающей коэффициент зумирования).

Макросъемка с увеличением (Макро с цифровым зумом)



В максимально широкоугольном положении можно снимать объекты, расположенные на расстоянии 3 – 10 см от торца объектива. При использовании цифрового зума размер области изображения составляет 9 x 7 мм при максимальном зуме (прибл. 4,0x).

1 Меню FUNC. ► * (Авто) ► (Макро с цифр. зумом).

См. Меню и настройки (стр. 22).

*Установка по умолчанию.



2 Рычагом зумирования выберите угол обзора и произведите съемку.

- На ЖК-мониторе отображается коэффициент зумирования.
- На основе заданного разрешения функция безопасного зумирования вычисляет максимальный коэффициент зумирования, при превышении которого качество изображения начинает снижаться. Цифровое зумирование на некоторое время приостанавливается, и на ЖК-мониторе отображается символ .

Если снова нажать рычаг зумирования в направлении , можно продолжить зумирование. В этом случае цвет индикации коэффициента зумирования изменяется с белого на синий.

Функция уменьшения эффекта «красных глаз»



Можно задать, будет ли при срабатывании вспышки автоматически срабатывать лампа уменьшения эффекта «красных глаз»*.

*Эта функция уменьшает количество света, отражающегося от глаз объекта и вызывающего появление «красных глаз».

1 Меню (Меню съемки) ► [Красн.глаз] ► [Вкл.]/[Выкл.].

См. Меню и настройки (стр. 23).

*Установка по умолчанию.

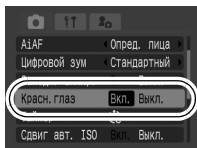

Установка функции синхронизации при длительной выдержке



Можно снимать со вспышкой при больших выдержках затвора. Это удобно при съемке ночью или в помещении при искусственном освещении.

1 Меню (Меню съемки) ► [Замедл. синхр.] ► [Вкл.]/[Выкл.]*.

См. Меню и настройки (стр. 23).

*Установка по умолчанию.

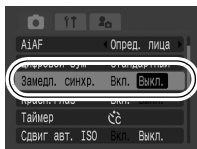

Помните, что если для параметра [Замедл. синхр.] задано значение [Вкл.], становятся заметны сотрясения камеры. В таком случае для съемки в этом режиме рекомендуется установить камеру на штатив.



В этом режиме при нажатой кнопке затвора производится серийная съемка. При использовании рекомендованной карты памяти* возможна серийная съемка с заданным интервалом до полного заполнения карты памяти (плавная серийная съемка) (стр. 140).

*Рекомендованная карта памяти

Сверхскоростная карта памяти SDC-512MSH (продается отдельно), вновь отформатированная с использованием низкоуровневого форматирования (стр. 29).

- Приведенные параметры отражают стандартные критерии съемки, установленные компанией Canon. Фактические результаты могут изменяться в зависимости от фотографируемого объекта и условий съемки.
- Даже если серийная съемка внезапно остановилась, возможно, что карта памяти еще не полностью заполнена.

1 Нажмите кнопку  и кнопкой  или  выведите на экран символ .

2 Произведите съемку.

- Камера снимает последовательные изображения, пока кнопка спуска затвора удерживается полностью нажатой. Съемка прекращается при отпускании кнопки спуска затвора.

Отмена серийной съемки

На шаге 1 выберите .



- При заполнении встроенной памяти камеры интервал между кадрами увеличивается.
- При использовании вспышки интервал между кадрами увеличивается для обеспечения зарядки вспышки.





Можно снимать изображения с оптимальными параметрами для открыток, компоюя кадр в пределах области печати (отношение ширины к длине приблизительно 3:2), отображаемой на ЖК-мониторе.

1 Меню FUNC. ► * (Разрешение) ► (Открытка).

См. Меню и настройки (стр. 22).

*Установка по умолчанию.

- Устанавливаются разрешение  (1600 x 1200) и компрессия  (Хорошо).
- Непечатаемая область отображается серым цветом.

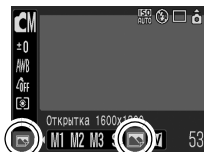

В этом режиме использование цифрового зума или цифрового телеконвертера невозможно.



Инструкции по печати см. в *Руководстве по прямой печати*.

Включение даты в данные изображения

Если выбран режим  (Открытка), дату можно встроить в изображение.

1 Меню (Меню съемки) ► [Штамп даты] ► [Выкл.]*/[Дата]/[Дата и время].

См. Меню и настройки (стр. 23).

*Установка по умолчанию.

- Индикация на ЖК-мониторе

 : [Выкл.]

 : [Дата]/[Дата и время]

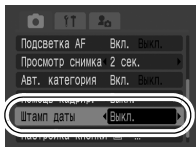

- Заранее установите дату и время в камере (стр. 27).
- После встраивания штампа с датой его невозможно удалить из изображения.

Задание вспомогательных линий для кадрировки



С помощью вспомогательных линий при съемке можно контролировать на ЖК-мониторе выравнивание композиции по горизонтали и вертикали, а также область, печатаемую с соотношением сторон 3:2.

Линии сетки	Отображаются линии сетки, делящие монитор на 9 областей и позволяющие контролировать выравнивание объекта по горизонтали и вертикали.
Кадр 3:2	Можно проверить область композиции, печатаемую при печати с соотношением сторон 3:2*. Непечатаемая область отображается серым цветом.
Оба	Возможно одновременное отображение линий сетки и кадра 3:2.

*Изображения записываются с тем же соотношением сторон (4:3), что и в обычном режиме просмотра.

1

Меню (Меню съемки) ► [Помощь кадрир.] ► [Выкл.]*/
[Линии сетки]/[Кадр 3:2]/[Оба].

См. Меню и настройки (стр. 23).

*Установка по умолчанию.

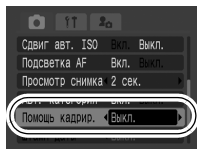

- Линии сетки и область кадра 3:2 не отображаются на записываемых изображениях.
- В режимах и , а также в режиме может использоваться только вариант [Линии сетки].



Предусмотрены указанные ниже режимы видеосъемки.

Сведения о разрешении и скорости съемки (частоте кадров) для каждого из режимов см. в разделе *Изменение разрешения и частоты кадров* (стр. 42).

Если функция зарегистрирована для кнопки , видеofilм можно снимать, просто нажимая кнопку , даже если переключатель режима установлен в положение или **SCN** (стр. 67).



Стандартный

Можно выбрать разрешение и скорость съемки (частоту кадров) и снимать до полного заполнения карты памяти (при использовании сверхскоростной карты памяти, например рекомендованной карты SDC-512MSH). При съемке в этом режиме возможно использование цифрового зума (стр. 32).

- Максимальный размер: 4 Гбайта*/видеofilм.



Скоростной

Этот режим предназначен для съемки быстро движущихся объектов, например спортивных состязаний.

- Макс. длительность видеofilма: 1 мин.



Компактный

Благодаря низкому разрешению и малому объему данных этот режим удобен для отправки видеofilмов в сообщениях электронной почты или при малой емкости карты памяти.

- Макс. длительность видеofilма: 3 мин.



Акцентиров. цветом, Замена цвета

Можно сохранить только выбранный цвет, а все остальные цвета преобразовать в черно-белые, или можно заменить выбранный цвет другим цветом (стр. 60, 62). Как и в режиме «Стандартный», можно выбрать разрешение и частоту кадров и снимать до полного заполнения карты памяти (при использовании сверхскоростной карты памяти, например рекомендованной карты SDC-512MSH).

- Максимальный размер: 4 Гбайта*/видеofilм.



Интервальная

Выберите интервал съемки (1 или 2 с), чтобы снимать по одному кадру с этим интервалом. При воспроизведении кадры, снятые за 2 ч, воспроизводятся за 8 мин (1-секундный интервал) или за 4 мин (2-секундный интервал). Можно записывать события с фиксированной точки, например процесс раскрытия бутона цветка, или просматривать изменяющиеся элементы за короткий период. Запись звука в этом режиме невозможна.









- Макс. длительность видеofilма: 2 ч.

- Время съемки зависит от емкости используемой карты памяти (стр. 140).
- * Съемка остановится через час серийной съемки, даже если объем записанных данных будет менее 4 Гбайт. В зависимости от емкости карты памяти и скорости записи данных на нее, съемка может остановиться до истечения 1 ч или до того, как объем записанных данных достигнет 4 Гбайт.

1 Меню FUNC. ► * (Стандартный).

См. Меню и настройки (стр. 22).

*Установка по умолчанию.

- Кнопкой  или  выберите режим видеопленки, затем нажмите кнопку **FUNC./SET**.
- В режиме ,  или  можно изменять разрешение и скорость съемки (частоту кадров) (стр. 42).
- Инструкции по использованию режимов  и  см. в разделе *Изменение цветов* (стр. 60).
- Если выбран режим , можно изменить интервал съемки (стр. 43).
- Так как в режиме  съемка производится в течение длительного времени, рекомендуется использовать полностью заряженный аккумулятор или сетевой блок питания.



2 Произведите съемку.

- При нажатии кнопки спуска затвора наполовину автоматически устанавливаются экспозиция, баланс белого и производится фокусировка.
- При полном нажатии кнопки спуска затвора одновременно начинаются съемка изображений и запись звука.
- Во время съемки на ЖК-мониторе отображаются время съемки (в секундах) и символ [●ЗАП]. В режиме  этот индикатор мигает зеленым цветом.
- Для остановки съемки снова полностью нажмите кнопку спуска затвора.
Съемка автоматически останавливается в следующих случаях:
 - по прошествии максимального времени съемки;
 - при полном заполнении встроенной памяти или карты памяти.
- При воспроизведении видеозаписи, сделанной в режиме , на ЖК-дисплее отображается время, прошедшее от начала съемки, однако фактическое время воспроизведения будет меньше отображаемого на экране.





- Для съемки видеофильмов рекомендуется использовать карты памяти, отформатированные в этой камере (стр. 29). Карты, входящие в комплект поставки камеры, не требуют дополнительного форматирования.
- Во время съемки помните следующее.
 - Старайтесь не дотрагиваться до микрофона (*Руководство по основным операциям*, стр. 1).
 - Не нажимайте никакие кнопки, кроме кнопки спуска затвора. Звуки нажатия кнопок записываются в видеофильме.
 - Во время съемки камера автоматически настраивает экспозицию и баланс белого в соответствии с условиями съемки. Однако помните, что звуки, производимые камерой при автоматической настройке экспозиции, также могут быть записаны.
- Параметры фокусировки и оптического зумирования, выбранные для первого кадра, используются для всех остальных кадров.
- Во время съемки не направляйте камеру на солнце.



- Перед съемкой можно установить фиксацию автоэкспозиции (стр. 49) и сдвиг экспозиции.
 1. Нажмите кнопку **ISO**.
Экспозиция фиксируется (фиксация автоэкспозиции), и на ЖК-мониторе отображается шкала сдвига экспозиции.
 2. Для настройки экспозиции используйте кнопку **←** или **→**.
Для отмены установки нажмите кнопку **ISO** еще раз. Кроме того, эта установка отменяется при нажатии кнопки **MENU** или при изменении баланса белого, эффекта «Мои цвета» или режима съемки.
- Будет или нет в режиме  отключаться ЖК-монитор, зависит от выбранного значения энергосбережения (стр. 26). ЖК-монитор можно включить, нажав любую кнопку, кроме кнопки **ON/OFF** и кнопки спуска затвора.
- Для воспроизведения видеофильмов на компьютере (тип данных: AVI/способ компрессии: Motion JPEG) требуется программа QuickTime (только Windows 2000).



Изменение разрешения и частоты кадров

В режимах съемки видеофильма  (Стандартный),  (Акцентиров. цветом) и  (Замена цвета) можно изменить разрешение и скорость съемки (частоту кадров).

1 Меню FUNC. ► * (Скорость)/ * (Разрешение).

См. Меню и настройки (стр. 22).















*Установка по умолчанию.

- Кнопкой  или  выберите значения разрешения/частоты кадров, затем нажмите кнопку **FUNC./SET**.





Разрешение и скорость (частота кадров)

Частота кадров – это количество кадров, записываемых или воспроизводимых каждую секунду. Чем выше частота кадров, тем более плавно воспроизводится движение.

	Разрешение	Скорость (кадров/с)		
				
 Стандартный	 640 x 480 пикселей	–	<input checked="" type="radio"/> * ¹	<input type="radio"/>
 Акцентирование цветом	 320 x 240 пикселей	–	<input type="radio"/>	<input type="radio"/>
 Замена цвета				
 Скоростной* ²	 320 x 240 пикселей	<input type="radio"/>	–	–
 Компактный* ²	 160 x 120 пикселей	–	–	<input type="radio"/>
 Интервальная	 640 x 480 пикселей	–	–	<input type="radio"/> * ³

*¹ Настройка по умолчанию

*² Разрешение и частота кадров фиксированы.

*³ Скорость съемки, если интервал съемки равен : 1 кадр/с,
: 0,5 кадра/с

Скорость (частота кадров) при воспроизведении ( или ): 15 кадров/с



- См. Объемы данных изображений (оценка) (стр. 142).
- См. Карты памяти и их приблизительная емкость (стр. 140).

Изменение интервала съемки (Интервальная)

1 Меню FUNC. ► 1"*/2".

См. Меню и настройки (стр. 22).

*Установка по умолчанию.

- Кнопкой ◀ или ▶ выберите интервал съемки (1 с/2 с), затем нажмите кнопку **FUNC./SET**.
- Отображается возможное время съемки.

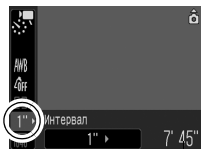

Возможное время съемки

Съемка панорамных изображений (Панорамный)



Режим съемки панорам служит для съемки перекрывающихся изображений, которые впоследствии можно будет объединить в одно панорамное изображение на компьютере.





Серию соседних перекрывающихся изображений можно объединить в одно панорамное изображение.

1 Меню FUNC. ► *(Авто) ► / (Панорамный).

См. Меню и настройки (стр. 22).

*Установка по умолчанию.

- Можно выбрать одно из указанных ниже двух направлений съемки.
 -  По горизонтали слева направо.
 -  По горизонтали справа налево.



2 Снимите первый кадр последовательности.

- Экспозиция и баланс белого определяются и фиксируются при съемке первого кадра.



3 Скомпонуйте и снимите второй кадр так, чтобы он частично перекрывался с первым.

- Кадр можно снять заново, нажав кнопку ◀ или ▶ для возврата к экрану ранее снятого изображения.
- Незначительные несоответствия в перекрывающихся частях кадров можно устранить при сшивке кадров.

4 Повторите процедуру для дополнительных изображений.

- После съемки последнего кадра нажмите кнопку **FUNC./SET**.
- Последовательность может содержать максимум 26 изображений.



- При съемке в панорамном режиме отображение изображений на экране телевизора невозможно.
- Настройки для первого изображения применяются ко всем последующим кадрам, начиная со второго.



Для объединения изображений на компьютере используйте прилагаемую программу PhotoStitch.

Переключение режимов фокусировки



Рамка автофокусировки (Зона AF) указывает область, по которой производится наводка на резкость. Выберите один из трех указанных ниже способов фокусировки.

	Опред. лица	В камере можно задать автоматическое определение положения лица и использование этих данных для установки фокуса и экспозиции* при съемке. Кроме того, камера производит экспозамер объекта для обеспечения правильного освещения лица при срабатывании вспышки. Если лицо не обнаружено, съемка производится в режиме [Вкл.]. *Только в режиме оценочного замера экспозиции (стр. 51).
(Нет рамки)	Вкл.	Камера обнаруживает объект и подсвечивает используемые точки автофокусировки (из 9 возможных точек).
	Выкл.	Камера фокусируется с использованием центральной рамки автофокусировки. Это удобно для обеспечения фокусировки на конкретный участок объекта.

1 Меню (Меню съемки) ► [AiAF] ► [Опред. лица]*/[Вкл.]/[Выкл.].

См. Меню и настройки (стр. 23).

*Установка по умолчанию.

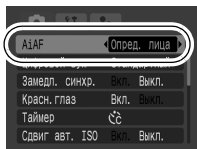

При съемке с выключенным ЖК-монитором использование режима [Опред. лица] невозможно.



- При наполовину нажатой кнопке спуска затвора цвет рамки автофокусировки означает следующее.
 - Зеленый: подготовка к съемке завершена.
 - Желтый: сложности с фокусировкой (для параметра AiAF задано значение [Выкл.]).
 - Нет индикации: сложности с фокусировкой (для параметра AiAF задано значение [Вкл.]).

- При выборе варианта [Опред. лица] используется приведенный ниже порядок съемки.
 - Камера отображает до трех рамок, в которых было обнаружено лицо. На этом этапе рамка, которая наведена на выбранный камерой главный объект, отображается белым цветом, а остальные рамки – серым цветом. Если наполовину нажать кнопку спуска затвора, отображаются максимум 9 зеленых рамок автофокусировки.
 - Если белая рамка отсутствует, а все рамки отображаются серым цветом, изображения будут сняты с использованием варианта [Вкл.], а не [Опред. лица].
 - Камера может ошибочно принять за лицо человека какие-либо посторонние объекты. В этом случае переключитесь на вариант [Вкл.] или [Выкл.].
 - В некоторых случаях лица могут не определяться.
Примеры.
 - Лица рядом с краями экрана или выглядящие очень мелкими, крупными, темными или яркими относительно общего изображения.
 - Лица, повернутые в сторону или по диагонали, либо частично закрытые лица.

Съемка объектов, неподходящих для автофокусировки (Фиксация фокусировки, фиксация автофокусировки)



Фокусировка может быть затруднена в следующих случаях:







- при съемке объектов, имеющих очень низкую контрастность по отношению к окружению;
- при съемке сюжетов, содержащих близкие и удаленные объекты;
- при съемке очень ярких объектов в центре кадра;
- при съемке быстро движущихся объектов;
- при съемке объектов сквозь стекло; для снижения вероятности появления бликов, вызванных отраженным от стекла светом, во время съемки располагайте камеру как можно ближе к стеклу.



Съемка с фиксацией фокусировки

Фиксация фокусировки может использоваться в любом режиме съемки.

- 1** Наведите рамку автофокусировки на объект, расположенный на том же расстоянии от камеры, что и основной объект.
- 2** Нажмите наполовину кнопку спуска затвора для задания фокусировки.
- 3** Удерживая кнопку нажатой, выберите требуемую композицию кадра и полностью нажмите кнопку спуска затвора.

Съемка с фиксацией автофокусировки

Фиксация автофокусировки может использоваться в режимах , , , ,  и .

- 1** Наведите рамку автофокусировки на объект, расположенный на том же расстоянии от камеры, что и основной объект.
- 2** Нажмите наполовину кнопку спуска затвора и, не отпуская ее, нажмите кнопку  / .
 - Появляется значок .
- 3** Выберите требуемую композицию кадра и произведите съемку.

Отмена фиксации автофокусировки

Нажмите кнопку  / .



- При использовании фиксации фокусировки или фиксации автофокусировки с включенным ЖК-монитором установка для функции [AiAF] значения [Выкл.] (стр. 46) упрощает съемку, так как камера фокусируется только с помощью центральной рамки автофокусировки.
- Фиксация автофокусировки удобна тем, что позволяет отпустить кнопку спуска затвора во время перекомпоновки кадра. Более того, фиксация автофокусировки сохраняется и после съемки кадра, что позволяет снять второй кадр с той же самой фокусировкой.
- В режиме  рамка автофокусировки не отображается.

Фиксация экспозиции (Фиксация AE)



Экспозицию и фокусировку можно устанавливать отдельно. Это полезно при слишком большом контрасте между объектом и фоном или при съемке против света.



Необходимо установить режим работы вспышки .

Фиксация экспозиции не может использоваться, если задано срабатывание вспышки.

1

Сфокусируйтесь на области объекта, по которой требуется зафиксировать экспозицию.

2

Нажмите наполовину кнопку спуска затвора и, не отпуская ее, нажмите кнопку ISO.

- Появляется значок .

3

Выберите требуемую композицию кадра и полностью нажмите кнопку спуска затвора.

Отмена фиксации экспозиции

Нажмите кнопку ISO.



- В режиме  возможна фиксация или отмена фиксации автоэкспозиции (стр. 41).
- При съемке со вспышкой можно использовать фиксацию экспозиции при съемке со вспышкой (стр. 50).

Фиксация экспозиции при съемке со вспышкой (Фиксация FE)



Можно зафиксировать экспозицию при съемке со вспышкой, чтобы обеспечить правильную экспозицию независимо от композиции снимаемого объекта.

- 1** Кнопкой  выберите режим вспышки  (вспышка вкл.).
- 2** Сфокусируйтесь на области объекта, по которой требуется зафиксировать экспозицию при съемке со вспышкой.
- 3** Нажмите наполовину кнопку спуска затвора и, не отпуская ее, нажмите кнопку ISO.
 - Срабатывает предварительная вспышка, и отображается индикатор .
- 4** Выберите требуемую композицию кадра и полностью нажмите кнопку спуска затвора.

Отмена фиксации экспозиции при съемке со вспышкой



Нажмите кнопку ISO.



1 Меню FUNC. * (Оценочный).



См. Меню и настройки (стр. 22).

*Установка по умолчанию.

- Кнопкой  или  выберите режим замера экспозиции, затем нажмите кнопку **FUNC./SET**.



Способы замера экспозиции

	Оценочный	Подходит для стандартных условий съемки, включая сцены в контровом свете. Для измерения экспозиции изображение разбивается на несколько зон. Камера оценивает сложные условия освещения, такие, как положение объекта, яркость, прямой и контровой свет, и устанавливает правильную экспозицию для основного объекта съемки.
	Усредненный	Замер экспозиции усредняется по всему кадру, однако центральная область учитывается с большим весом.
	Точечный	Замер производится в пределах рамки точечного замера в центре ЖК-монитора. Используйте эту установку, если требуется установить экспозицию для объекта в центре монитора.



В режиме длительной выдержки для способа замера экспозиции фиксируется значение [Оценочный] (стр. 53).



Установка положительной компенсации экспозиции позволяет избежать получения чрезмерно темного снимка объекта при контрольном свете или на ярком фоне. Установка отрицательной компенсации экспозиции позволяет избежать получения чрезмерно яркого объекта при съемке ночью или на темном фоне.

1 Меню FUNC. ► ± 0 * (Компенсация экспозиции).

См. Меню и настройки (стр. 22).

*Установка по умолчанию.

- Кнопкой \leftarrow или \rightarrow настройте компенсацию экспозиции, затем нажмите кнопку **FUNC./SET**.



Отмена компенсации экспозиции

Восстановите для компенсации экспозиции значение [0].



В режиме P возможна установка/отмена сдвига экспозиции (стр. 41).

Установка выдержки затвора (Режим длительной выдержки)



Для повышения яркости темных объектов можно задать длительную выдержку затвора.

1 Меню FUNC. ► **±0*** (Компенсация экспозиции) ► **MENU**.

См. Меню и настройки (стр. 22).

*Установка по умолчанию.



2 Кнопкой **←** или **→** выберите выдержку затвора ► **FUNC SET**.

- Чем больше значение, тем ярче изображение; чем меньше значение, тем темнее изображение.
- Если на этом этапе нажать кнопку **MENU**, производится возврат на экран задания компенсации экспозиции.

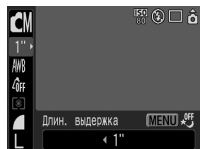

- При выключении питания камеры эта настройка отменяется.
- Природа CCD-датчика такова, что при увеличении выдержки возрастают шумы в записанном изображении. Однако в этой камере при выдержках длиннее 1,3 с применяются специальные методы обработки изображения для уменьшения шума и получения качественного изображения. Перед съемкой следующего кадра, возможно, должно будет пройти некоторое время, необходимое для обработки изображения.



- С помощью ЖК-монитора убедитесь, что изображение записано с требуемой яркостью.
- Помните, что при больших выдержках затвора становятся заметны сотрясения камеры. Для съемки установите камеру на штатив.
- Использование вспышки может приводить к передержке изображения. В этом случае при съемке установите для вспышки режим .
- Следующие функции недоступны:
 - Компенсация экспозиции
 - Замер экспозиции
 - Фиксация автоэкспозиции
 - Фиксация экспозиции при съемке со вспышкой
 - Чувствительность ISO: Авто, Высокая ISO Авто
 - Сдвиг автоматического числа ISO
 - Вспышка: Авто
 - Синхронизация вспышки при длительной выдержке

Настройка цветových оттенков (Баланс белого)



Обычно настройка баланса белого **AWB** (Авто) обеспечивает оптимальный баланс белого. Если настройка **AWB** не обеспечивает естественной цветопередачи, измените настройку баланса белого в соответствии с типом источника освещения.

1 Меню FUNC. ► **AWB** * (Авто).







См. Меню и настройки (стр. 22).

*Установка по умолчанию.

- Кнопкой **←** или **→** выберите настройку баланса белого, затем нажмите кнопку **FUNC./SET**.



Настройки баланса белого

	Авто	Установки автоматически выбираются камерой.
	Дневной свет	Для съемки вне помещения в солнечный день.
	Облачно	Для съемки в облачную погоду, в тени, в сумерках.
	Накаливания	Для съемки с освещением лампами накаливания или 3-волновыми флуоресцентными лампами колбового типа.
	Флуоресцент	Для съемки с освещением флуоресцентными лампами с тепло-белым, холодно-белым или тепло-белым (3-волновым) светом.
	Флуоресцент H	Для съемки с освещением лампами дневного света или 3-волновыми флуоресцентными лампами дневного света.
	Ручной	Для съемки с данными оптимального баланса белого, сохраненными в камере по белому объекту, например белой бумаге или ткани.



Если для эффекта «Мои цвета» задано значение **As** или **BW**, настройка этого параметра невозможна.

Использование пользовательского баланса белого

Для достижения оптимальных результатов можно установить пользовательский баланс белого, замерив его камерой, наведенной на объект (например на лист белой бумаги или белую ткань либо на полутонную карточку фотографического качества), который требуется использовать в качестве стандарта белого цвета.

В частности, используйте данные пользовательского баланса белого при съемке в указанных ниже ситуациях, в которых в режиме **AWB** (Авто) возможна неправильная установка баланса белого:

- при съемке крупным планом;
- при съемке объектов с одним преобладающим цветом (например небо, море или лес);
- при съемке с особыми источниками освещения (например со ртутными лампами).

1 Меню FUNC. ► **AWB*** (Авто) ► (Ручной).

См. Меню и настройки (стр. 22).





* Установка по умолчанию.



2 Наведите камеру на лист белой бумаги или белую ткань и нажмите кнопку .

- Убедитесь, что центральная рамка полностью заполнена белым листом бумаги или белой тканью. Однако при использовании цифрового зума центральная рамка не отображается.



- Перед установкой ручного баланса белого рекомендуется установить режим съемки  и компенсацию экспозиции $[\pm 0]$. Правильное значение баланса белого не может быть получено при неправильной установке экспозиции (изображение может получиться полностью черным или белым).
- Производите съемку с теми же установками, что и при регистрации данных баланса белого. Если установки различаются, может быть установлен неоптимальный баланс белого. Особенно важно сохранять перечисленные ниже установки.
 - Чувствительность ISO
 - Вспышка
Рекомендуется включить или отключить вспышку. Если при регистрации данных баланса белого сработала вспышка, установленная в режим  (Авто), то убедитесь, что вспышка сработала и при съемке кадров.
- Поскольку считывание данных баланса белого в режиме съемки панорам невозможно, заранее установите баланс белого в другом режиме.
- Если функция  (Пользовательский баланс белого) зарегистрирована для кнопки  (стр. 67), получение данных баланса белого производится при каждом нажатии кнопки .



Можно изменить вид и настроение снимка.

Настройки «Мои цвета»

	Откл. эффекты	Эта установка соответствует обычной съемке.
	Яркий	Увеличивает контрастность и насыщенность цветов для записи ярких изображений.
	Нейтральный	Понижает контрастность и насыщенность цветов для записи нейтральных оттенков.
	Сепия	Запись в оттенках сепии.
	Ч/Б	Запись черно-белого изображения.
	Имитация слайда	Служит для повышения интенсивности красного, зеленого или синего цвета, как при использовании эффектов «Ярко красный», «Ярко зеленый» или «Ярко синий». Позволяет получить насыщенные естественные цвета, как при съемке на пленку для слайдов.
	Осветлить тон кожи*	Позволяет сделать телесные цвета более светлыми.
	Затемнить тон кожи*	Позволяет сделать телесные цвета более темными.
	Ярко синий	Служит для подчеркивания синих оттенков. Синие объекты (например небо или океан) становятся более яркими.
	Ярко зеленый	Служит для подчеркивания зеленых оттенков. Зеленые объекты (например горы, молодая поросль, цветы и лужайки) становятся более яркими.
	Ярко красный	Служит для подчеркивания красных оттенков. Красные объекты (например цветы или автомобили) становятся более яркими.
	Ручная настройка	Этот вариант позволяет настраивать контрастность, резкость или насыщенность цветов либо цветовой баланс красного, зеленого, синего и телесных цветов*. Может использоваться для тонкой корректировки, например, чтобы сделать синие цвета более насыщенными или цвет лица более ярким.

* Если изображение содержит цвета, совпадающие с цветами кожи человека, эти цвета также изменяются. Результат зависит от цвета кожи и может отличаться от ожидаемого.

1 Меню FUNC. ► * (Откл. эффекты).

См. Меню и настройки (стр. 22).

*Установка по умолчанию.

● Выберите режим «Мои цвета» кнопкой  или .

● В режиме .

См. Установка камеры в режим ручной настройки (стр. 59).

● В других режимах, кроме режима .

Нажмите кнопку FUNC./SET для возврата на экран съемки.



2 Произведите съемку.

Установка камеры в режим ручной настройки

Этот режим позволяет настраивать контрастность, резкость и насыщенность, а также цветовой баланс красного, зеленого, синего и телесных цветов.

1 Меню FUNC. ► * (Откл. эффекты) ► (Ручная настройка) ► .

См. Меню и настройки (стр. 22).

*Установка по умолчанию.



2 Кнопкой или выберите параметр [Контраст], [Резкость], [Насыщенность], [Красный], [Зеленый], [Синий] или [Тон кожи] и кнопкой или настройте его значение.

● Отображаются измененные цвета.

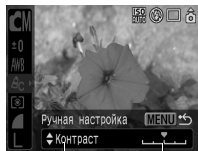

Выберите категорию Настройте ее

3 .

● На этом настройка завершена.

Если на этом этапе нажать кнопку MENU, производится возврат на экран, на котором выбирался режим «Мои цвета».

Изменение цветов



При съемке можно преобразовывать исходные цвета. Преобразование возможно как для видеофильмов, так и для фотографий, что позволяет использовать различные эффекты при фото- и видеосъемке.

Однако в определенных условиях съемки изображение может выглядеть грубым или требуемый цвет может не получиться. Перед съемкой важных объектов настоятельно рекомендуется произвести пробную съемку и проверить результаты.

Если при съемке фотографий для параметра [Сохранение оригинала] (стр. 64) задано значение [Вкл.], вместе с преобразованным изображением записывается также и исходное изображение.

	Акцентирование цветом	При использовании этого варианта сохраняется только цвет, заданный на ЖК-мониторе, а остальные цвета преобразуются в черно-белые.
	Замена цвета	Служит для преобразования цвета, заданного на ЖК-мониторе, в другой цвет. Заданный цвет может быть заменен только на один другой цвет, и выбор нескольких цветов невозможен.



В зависимости от условий съемки увеличивается число ISO, что может приводить к повышению количества «шумов» на изображении.

Съемка в режиме «Акцентирование цветом»

1

Фотографии: Меню FUNC. ► *(Авто) ► (Акцентирование цветом).

Видеофильмы: Меню FUNC. ► *(Стандартный) ►

См. Меню и настройки (стр. 22).

*Установка по умолчанию.



Фотографии

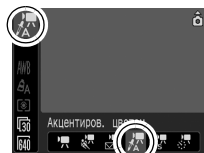

Видеофильмы

2

- Включается режим «Акцентирование цветом».

3

- Камера переключается в режим ввода цвета, и на монитор попеременно выводятся исходное изображение и изображение с акцентированием цветом (с использованием ранее заданного цвета).

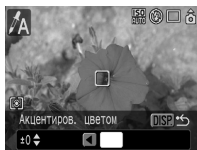
**4**

Направьте камеру таким образом, чтобы цвет, который требуется сохранить, находился в центре ЖК-монитора, и нажмите кнопку ←.

- Можно задать только один цвет.
- Для задания диапазона сохраняемых цветов можно использовать кнопки ↑ и ↓.
 - -5: захватывается только цвет, который требуется сохранить.
 - +5: захватываются также цвета, близкие к цвету, который требуется сохранить.

5

Для завершения настройки нажмите кнопку , затем произведите съемку.



- По умолчанию установлено акцентирование зеленым цветом.
- При использовании вспышки результат может отличаться от ожидаемого.
- Заданный для акцентирования цвет и диапазон цветов сохраняются даже после выключения камеры.

Съемка в режиме «Замена цвета»

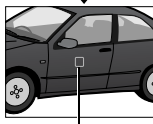

Исходный цвет
(до замены)

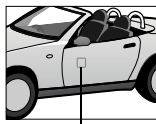

Требуемый цвет
(после замены)

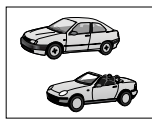

- 1** Фотографии: Меню FUNC. ► *(Авто) ► (Замена цвета).
Видеофильмы: Меню FUNC. ► *(Стандартный) ►
 (Замена цвета).

См. Меню и
настройки (стр. 22).

*Установка
по умолчанию.



Фотографии



Видеофильмы

- 2** .

● Включается режим «Замена цвета».

- 3** .

● Камера переключается в режим ввода цвета, и на монитор попеременно выводятся исходное изображение и изображение с замененным цветом (с использованием ранее заданного цвета).



4 Направьте камеру таким образом, чтобы исходный цвет находился в центре ЖК-монитора, и нажмите кнопку ◀.

- Можно задать только один цвет.
- Для задания диапазона изменяемых цветов можно использовать кнопки ▲ и ▼.
 - -5: Захватывается только цвет, который требуется заменить
 - +5: Захватываются также цвета, близкие к цвету, который требуется заменить

5 Направьте камеру таким образом, чтобы в центре ЖК-монитора находился требуемый цвет, и нажмите кнопку ▶.

- Можно задать только один цвет.

6 Для завершения настройки нажмите кнопку , затем произведите съемку.



- По умолчанию в режиме замены цвета зеленый цвет заменяется на белый.
- При использовании вспышки результат может отличаться от ожидаемого.
- Цвета, заданные в режиме замены цвета, и диапазон цветов сохраняются даже при выключении камеры.

Изменение способа сохранения исходного изображения

При съемке фотографий в режиме «Акцентирование цветом» или «Замена цвета» можно задать, требуется ли вместе с преобразованным изображением сохранять исходное изображение.

1 Меню (Меню съемки) ► [Сохранить оригинал] ► [Вкл.]/[Выкл.]*.

См. Меню и настройки (стр. 23).

*Установка по умолчанию.

- Если выбрано значение [Вкл.], двум изображениям назначаются последовательные номера, при этом измененное изображение следует за оригиналом.

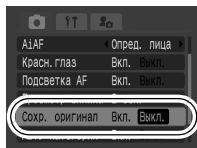

- Для параметра [Сохранить оригинал] задано значение [Вкл.]
 - При съемке в режиме «Акцентирование цветом» или «Замена цвета» на ЖК-мониторе отображается только преобразованное изображение.
 - После съемки в режиме «Акцентирование цветом» или «Замена цвета» на ЖК-мониторе для просмотра отображается преобразованное изображение. Если на этом этапе удалить изображение, вместе с измененным стирается и исходное изображение. Будьте внимательны при стирании файла.
 - Так как для каждого кадра записываются два изображения, отображаемое количество оставшихся кадров составляет примерно половину от значения, отображаемого, когда для этой функции задано значение [Выкл.].



Число ISO следует увеличивать для уменьшения выдержки затвора, чтобы снизить влияние сотрясения камеры, исключить смазывание объектов или выключить вспышку во время съемки при недостаточной освещенности.

1 Нажмите кнопку ISO и кнопкой **↑** или **↓** переключайте значения.

- При каждом нажатии кнопки производится переключение на следующее значение:

ISO AUTO * / ISO HI / ISO 80 / ISO 100 / ISO 200 / ISO 400 / ISO 800 / ISO 1600.

* Установка по умолчанию.

- При выборе значения ISO AUTO (Авто) устанавливается оптимальное число ISO в соответствии с уровнем освещенности при съемке.

Так как число ISO автоматически увеличивается при недостаточной освещенности, камера выбирает меньшую выдержку затвора, что снижает вероятность проявления сотрясения камеры.

- При выборе значения ISO HI (Высокое ISO Авто)* устанавливается более высокая чувствительность, чем при выборе значения ISO AUTO. В результате уменьшается выдержка затвора, что снижает вероятность проявления сотрясения камеры или смазывания объектов по сравнению со значением ISO AUTO.

* Шумы на записанном изображении могут быть выше, чем при выборе значения ISO AUTO.

- В режиме съемки  (Авто) возможен выбор только значений ISO AUTO и ISO HI.
- Выбор значений ISO AUTO и ISO HI в режиме «Длин. выдержка» невозможен. (стр. 53).



Съемка



- При съемке с высокой чувствительностью ISO в камере автоматически применяется обработка для уменьшения шумов.
- Если выбран режим ISO AUTO или ISO HI, при нажатии наполовину кнопки спуска затвора и в информации об изображении во время воспроизведения отображается число ISO, автоматически выбранное камерой.

Изменение числа ISO одним нажатием кнопки (Сдвиг авт. ISO)



Если во время съемки отображается значок предупреждения о сотрясении камеры (📷), можно увеличить число ISO, просто нажав кнопку , для съемки с такой выдержкой затвора, которая исключает влияние сотрясения камеры.



1 Меню (Меню съемки) ► [Сдвиг авт. ISO] ► [Вкл.]/[Выкл.]*.

См. Меню и настройки (стр. 23).

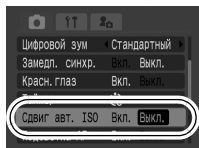
*Установка по умолчанию.





2 Нажмите наполовину кнопку спуска затвора.



- Если отображается символ , кнопка  мигает синим цветом.



3 Нажмите кнопку при наполовину нажатой кнопке спуска затвора. Когда загорится кнопка , полностью нажмите кнопку спуска затвора.

- Если при наполовину нажатой кнопке затвора снова нажать кнопку , восстанавливается исходное значение числа ISO.
- Если после увеличения значения числа ISO установить фиксацию автоэкспозиции (стр. 49), кнопка  продолжает светиться синим цветом даже при отпускании кнопки спуска затвора.



- Функция «Сдвиг авт. ISO» не работает в режимах ,  и , в режиме «Длин. выдержка» или при съемке со вспышкой.
- В зависимости от условий съемки значок предупреждения о сотрясении камеры (📷) может не исчезнуть даже после увеличения числа ISO.



Для кнопки  можно зарегистрировать часто используемую функцию. Возможна регистрация указанных ниже функций.

Пункт меню	Стр.	Пункт меню	Стр.
 Не назначено*1	–	 Помощь кадрир.	стр. 38
 +/- (Эксп.)	стр. 52	 Съёмка видео	стр. 39
 Баланс белого	стр. 55	 Дисплей выкл.	стр. 26
 Пользовательский баланс белого	стр. 56	 Звуковой эффект*2	стр. 28
 Цифровой телеконвертер	стр. 32		

*1 Установка по умолчанию.



*2 Задает звук, зарегистрированный в параметре  раздела [Звук затвора] меню «Моя камера».

1 Меню (Меню съёмки) ► [Настройка кнопки].

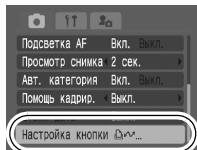
См. Меню и настройки (стр. 23).



2 Кнопкой , , или выберите функцию, которую требуется зарегистрировать, и нажмите кнопку .



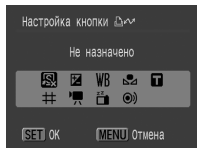









- Значок  в правом нижнем углу символа означает, что данная функция может быть зарегистрирована, но в текущем режиме съёмки она отключена, даже если нажать кнопку .



Отмена регистрации функции

На шаге 2 выберите .

1 Нажмите кнопку .

- Начиная с этого момента при каждом нажатии кнопки  производится изменение значения зарегистрированной функции.
 - Для функций  и  отображается экран запроса подтверждения.
 - Если зарегистрирована функция , при каждом нажатии кнопки  записываются данные баланса белого. Так как в этом случае на ЖК-мониторе не отображается направляющая рамка, перед нажатием кнопки  убедитесь, что в центре ЖК-монитора находится белый объект или ткань.
 - Если зарегистрирована функция , при нажатии кнопки  начинается съемка видеопленки с разрешением и скоростью (частотой кадров), выбранными в режиме «Стандартный», даже если переключатель режима установлен в положение  или **SCN**.
 - Функция  удобна для привлечения внимания объекта к камере непосредственно перед съемкой, так как при нажатии кнопки  подается звуковой сигнал.
- Если выбрана функция, которая не может использоваться в текущем режиме съемки, при нажатии кнопки  ничего не происходит.

Установка функции автоповорота



Камера оснащена интеллектуальным датчиком ориентации, определяющим ориентацию снятого изображения при вертикальном положении камеры и автоматически поворачивающим изображение для правильного просмотра на мониторе.

1 Меню (Настройка) ► [Авто поворот] ► [Вкл.]*/[Выкл.].

См. Меню и настройки (стр. 23).

*Установка по умолчанию.

- Если при съемке для функции автоматического поворота задано значение [Вкл.] и ЖК-монитор установлен в режим подробной индикации, на мониторе отображается символ (обычное положение), (правый край внизу) или (левый край внизу).

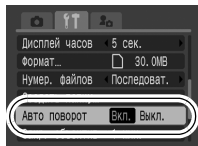

- Эта функция может работать неправильно, если камера направлена точно вниз или вверх. Убедитесь, что стрелка показывает в правильном направлении. Если нет, установите для функции автоматического поворота значение [Выкл.].
- Даже если для функции автоматического поворота задано значение [Вкл.], ориентация изображений, загруженных в компьютер, зависит от программного обеспечения, используемого для загрузки.



Если во время съемки камера находится в вертикальном положении, интеллектуальный датчик ориентации считает, что верхний край камеры – это «верх», а нижний край камеры – «низ». Затем настраиваются оптимальный баланс белого, экспозиция и фокус для съемки в вертикальном положении. Эта функция работает независимо от того, включена ли функция автоповорота.



Сразу после съемки можно проверить фокусировку изображения.

1 Произведите съемку.

- Снятое изображение отображается в течение прибл. 2 с (или в течение времени, заданного с помощью функции «Просмотр снимка» (стр. 24)).

2 Нажмите кнопку (или) , пока изображение отображается на экране.

- Количество нажатий кнопки **DISP.** зависит от настройки параметров индикации на ЖК-мониторе (см. ниже). Нажимайте кнопку **DISP.**, пока не появится показанный справа экран.

Снятое изображение



Содержимое оранжевой рамки

- Индикация производится следующим образом.
 - **Камера сфокусирована:** рамки автофокусировки отображаются на снятом изображении белым цветом, а внутри рамки, обеспечившей наводку на резкость, отображается оранжевая рамка.
 - **Камера не сфокусирована:** в центре снятого изображения отображается оранжевая рамка.
 - Изображение внутри оранжевой рамки можно проверить в правом нижнем углу экрана; коэффициент увеличения области внутри оранжевой рамки можно изменять рычагом зумирования.
- С помощью кнопки **MENU** или **FUNC./SET** можно переключаться между оранжевыми рамками и изменять отображаемое положение (стр. 71).

Отмена проверки фокусировки

Нажмите наполовину кнопку спуска затвора.



- Отображаемое на экране изображение можно удалить, нажав кнопку  (кроме режима изменения положения отображения) (см. *Руководство по основным операциям*, стр. 20).
- При нажатии кнопки **DISP.** индикация на ЖК-мониторе изменяется в указанном ниже порядке.
Проверка фокусировки → Детально → Нет информации

Переключение между рамками автофокусировки/ изменение отображаемого положения

1 Нажмите кнопку .

- В случае изображения, для которого наводка на резкость достигнута в нескольких рамках автофокусировки, можно переключаться между оранжевыми рамками, нажимая кнопку **MENU**.



2 Нажмите кнопку .

- Камера переходит в режим изменения отображаемого положения. Выберите отображаемое положение с помощью кнопок **←**, **→**, **↑** и **↓**.
- При нажатии кнопки **MENU** оранжевая рамка возвращается в предыдущее отображаемое положение. Если отображаются несколько рамок автофокусировки, изменяется положение оранжевой рамки.
- Для отмены режима изменения отображаемого положения еще раз нажмите кнопку **FUNC./SET**.



Создание папки для записи изображений (Папка)



В любой момент можно создать новую папку, и снимаемые изображения будут автоматически записываться в эту папку.

Создать новую папку	При последующей съемке изображений создается новая папка. Для создания дополнительной папки установите еще один флажок.
Авт. создание	Можно также задать дату и время, когда должна быть создана новая папка, использующая дату съемки после заданной даты и времени.

Создание папки при следующей съемке

1 Меню (Настройка) ► [Создать папку].

См. Меню и настройки (стр. 23).

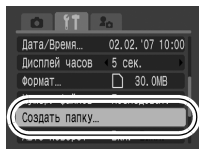

2 Кнопкой или установите флажок у пункта [Создать новую папку] ► .

- При съемке отображается символ . После создания новой папки этот символ исчезает.

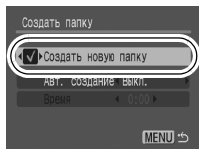

Задание даты или времени для автоматического создания папки

1 Меню (Настройка) ► [Создать папку].

См. Меню и настройки (стр. 23).

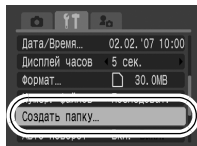

2 Выберите день для параметра [Авт. создание] и время в параметре [Время] ► .

- При наступлении заданного времени отображается символ . После создания новой папки этот символ исчезает.

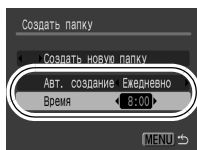

В одной папке можно сохранить максимум 2000 изображений. После съемки большего числа изображений автоматически создается новая папка, даже если пользователь не создавал новых папок.



Снимаемым изображениям автоматически присваиваются номера файлов. Можно выбрать метод присвоения номеров файлов.

1 Меню **[↑]** (Настройка) ► [Нумер. файлов] ► [Последоват.]* / [Автосброс].

См. Меню и настройки (стр. 23).

*Установка по умолчанию.

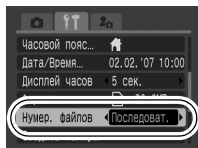





Функция сброса номеров файлов

<p>Последоват.</p>	<p>Следующему изображению присваивается номер, на единицу больший номера последнего записанного изображения. Это удобно для хранения всех изображений в одном месте на компьютере, так как позволяет избежать дублирования имен файлов при смене папок или карт памяти.*</p> <p>*При использовании чистой карты памяти. Если используется карта памяти с уже записанными данными, 7-значный номер последней записанной папки и изображения сравнивается с последним номером на карте памяти, после чего номера новых изображений назначаются на основе большего из этих двух значений.</p>
<p>Автосброс</p>	<p>Для номера папки и номера изображения восстанавливаются начальные значения (100-0001).* Это удобно для хранения изображений в соответствующих папках.</p> <p>*При использовании чистой карты памяти. Если используется карта памяти с уже записанными данными, нумерация новых изображений производится на основе 7-значного номера последней записанной на карте памяти папки и изображения.</p>

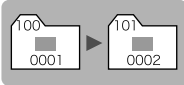
Номера файлов и папок

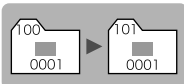
Записанным изображениям назначаются последовательные номера файлов в диапазоне от 0001 до 9999, а папкам назначаются номера в диапазоне от 100 до 999. В одной папке можно сохранить максимум 2000 изображений.

	Создана новая папка	Карта памяти заменена на другую	
Последоват.	Карта памяти 1 	Карта памяти 1 	Карта памяти 2 
	Автосброс 	Карта памяти 1 	Карта памяти 2 

- При недостатке свободного места изображения могут сохраняться в новой папке, даже если общее количество изображений в папке менее 2000, так как изображения следующих типов всегда записываются вместе в одну папку:
 - изображения, снятые в режиме серийной съемки;
 - изображения, снятые в режиме автоспуска (ручной);
 - изображения, снятые в панорамном режиме;
 - изображения, снятые в режиме «Акцентирование цветом»/«Замена цвета», если для параметра [Сохранение оригинала] задано значение [Включено].
- При наличии папок с совпадающими номерами или изображений с одинаковыми номерами в одной папке воспроизведение изображений невозможно.
- Информацию о структуре папок и типах изображений см. во *Вводном руководстве по программному обеспечению*.

Воспроизведение/стирание

Для выбора изображений и выполнения различных операций используйте сенсорный диск управления. См. *Руководство по основным операциям*, стр. 4.

Увеличение изображений





1 Нажмите рычаг зумирования в направлении .

- Отображаются символ  и увеличенная область изображения.
- Изображения могут увеличиваться приблизительно в 10 раз.



Приблизительное положение отображаемой области

2 Для перемещения по изображению используйте кнопки , , и .

- При нажатии кнопки **FUNC./SET** в режиме увеличения камера переключается в режим перехода между изображениями и отображается символ . С помощью кнопки  или  можно перейти к следующему или предыдущему изображению с тем же коэффициентом увеличения. При повторном нажатии кнопки **FUNC./SET** режим перехода между изображениями отменяется.
- Коэффициент увеличения изменяется рычагом зумирования.

Отмена увеличения





Нажмите рычаг зумирования в направлении . (Увеличение можно также быстро отменить, нажав кнопку **MENU**.)



Увеличение кадров из видеofilмов и изображений, воспроизводимых в индексном режиме, невозможно.

❑ Одновременный просмотр 9 изображений (Индексный режим)

1 Нажмите рычаг зумирования в направлении .

- Можно одновременно просматривать до девяти изображений.
- Выбор изображений производится кнопками , ,  и .





Выбранное изображение



Видео

Переключение между наборами из девяти изображений

При нажатии рычага зумирования в направлении  в индексном режиме отображается шкала перехода, позволяющая переходить между наборами из 9 изображений.

- С помощью кнопки  или  перейдите к предыдущему или следующему набору из 9 изображений.
- Для перехода на первый или последний набор изображений нажмите кнопку  или  при нажатой кнопке **FUNC./SET**.



Шкала перехода

Воспроизведение/стирание

Возврат в режим воспроизведения одиночного изображения

Нажмите рычаг зумирования в направлении .

Систематизация изображений по категориям (Моя категория)

Изображения можно систематизировать по готовым категориям (Люди, Пейзаж, События, Категория 1-3, В работу). На уровне категории возможны перечисленные ниже операции.

- Поиск изображений (стр. 79)
- Слайд-шоу (стр. 93)
- Защита (стр. 98)
- Стирание (стр. 102)
- Задание параметров печати (стр. 104)

1 Меню (Меню показа) .

См. Меню и настройки (стр. 23).

- В режиме воспроизведения можно нажать кнопку , чтобы сразу же открыть экран шага 2.

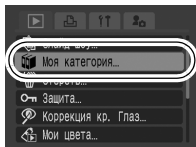

2 Кнопкой или выберите изображение для классификации, затем кнопкой или выберите категорию и нажмите кнопку .

- Изображение можно отнести к нескольким категориям.
- Эту операцию можно также выполнять в индексном режиме.
- Для отмены классификации нажмите кнопку **FUNC./SET** еще раз.



При работе с изображениями (например, при составлении слайд-шоу, стирании или печати) удобно назначить изображениям категорию [В работу].



Если на карту памяти записано много изображений, для поиска требуемого кадра удобно использовать шесть перечисленных ниже режимов поиска.

	Перех.по дате	Переход на первое изображение для каждой даты съемки.
	Моя категория	Переход на первое изображение в каждой категории.
	Перех.к папке	Переход на первое изображение в каждой папке.
	К видео	Переход к видеофильму.
	Через 10 сн.	Переход сразу через 10 изображений.
	Через 100 сн.	Переход сразу через 100 изображений.

1 В режиме воспроизведения одиночного изображения нажмите кнопку

- Камера переключается в режим перехода по поиску.

2 Кнопкой или выберите критерий поиска.

- Вид экрана для разных критериев поиска немного отличается.
- С помощью кнопки **DISP.** можно отображать/скрывать информацию об изображении.







Информация об изображении



3 Откройте изображения.

- / : нажмите кнопку или .
- При нажатии кнопки **MENU** установки отменяются.



-    : кнопкой  или  выберите дату, категорию, папку или видеофильм для воспроизведения, затем нажмите кнопку **FUNC./SET**.

- Камера переключается в заданный режим воспроизведения, и отображается синяя рамка. Можно ограничить воспроизведение изображениями, удовлетворяющими критерию поиска.
- Нажмите кнопку  для отмены заданного режима воспроизведения.

Выберите критерий поиска



Заданный режим воспроизведения отменяется при перечисленных ниже условиях:

- при классификации категорий;
- при сохранении изображений, к которым применены эффекты с помощью функции «Мои цвета», изображений, отредактированных с помощью функции коррекции «красных глаз», или отредактированных видеофильмов;
- при удалении изображений с помощью пункта [Стереть] меню  (Меню показа).

Просмотр видеофильмов



В индексном режиме воспроизведение видеофильмов невозможно.

1

Выведите на экран видеофильм и нажмите кнопку .



- Видеофильмы помечаются значком .

2

Выберите (Показать) и нажмите кнопку .

- При нажатии кнопки **FUNC./SET** во время воспроизведения видеофильма воспроизведение приостанавливается. Оно возобновляется при повторном нажатии этой кнопки.
- После завершения видеофильма воспроизведение останавливается и отображается последний кадр. Для отображения панели управления видеофильмом нажмите кнопку **FUNC./SET**.
- Шкалу хода воспроизведения можно отобразить/скрыть, нажав кнопку **DISP.** во время воспроизведения видеофильма.
- Если предыдущий сеанс воспроизведения был прерван, последующее воспроизведение начинается с последнего отображавшегося кадра.

Панель управления видеофильмом











Уровень громкости (Настраивается кнопками  и )



Шкала хода воспроизведения

Время съемки видеофильма

Использование панели управления видеофильмом

	Завершение воспроизведения и возврат в режим воспроизведения одиночного изображения.
	Печать (при подсоединенном принтере отображается соответствующий значок; подробнее см. <i>Руководство по прямой печати</i>).
	Показать.
	Замедленное воспроизведение (с помощью кнопки  можно замедлить воспроизведение, с помощью кнопки  – ускорить воспроизведение).
	Отображение первого кадра.
	Предыдущий кадр (перемотка назад, если удерживать нажатой кнопку FUNC./SET).
	Следующий кадр (перемотка вперед, если удерживать нажатой кнопку FUNC./SET).
	Отображение последнего кадра.
	Редактирование (переключение в режим редактирования видеофильма) (стр. 82).



- При просмотре видеофильма на экране телевизора громкость регулируется на телевизоре ([стр. 101](#)).
- В режиме замедленного воспроизведения звук не воспроизводится.



Можно удалять части записанных видеофильмов.



Редактирование защищенных видеофильмов и видеофильмов длительностью 1 с или менее (📺: менее 15* или 30** с) невозможно.

* Если интервал съемки равен 1 с.

** Если интервал съемки равен 2 с.

1 Выберите (Редактирование) на панели управления видеофильмом и нажмите кнопку .

- Открываются панель и шкала редактирования видеофильма.

Панель редактирования видеофильма



Шкала редактирования видеофильма

2 Кнопкой или выберите (Начало отрезка) или (Конец отрезка), а кнопкой или выберите место отреза ().

- Для проверки временно отредактированного видеофильма выберите (Показать) и нажмите кнопку **FUNC./SET**.
- При выборе (Выход) редактирование отменяется и производится возврат к панели управления видеофильмом.

3 Выберите (Сохранение) и нажмите кнопку .

4 Выберите пункт [Новый файл] или [Перезаписать], затем нажмите кнопку .

- Пункт [Новый файл] позволяет сохранить отредактированный видеофильм в файле с новым именем. Исходные данные не изменяются.

Обратите внимание, что при нажатии кнопки **FUNC./SET** во время сохранения видеофильма сохранение отменяется.

- При выборе пункта [Перезаписать] отредактированный видеофильм сохраняется с исходным именем. Исходные данные стираются.
- Если на карте памяти недостаточно свободного места, доступен только пункт [Перезаписать].





Для сохранения видеofilма может потребоваться некоторое время, зависящее от размера файла видеofilма. Если в процессе сохранения аккумулятор разрядится, сохранение отредактированного видеofilма будет невозможно. При редактировании видеofilмов рекомендуется использовать полностью заряженный аккумулятор или дополнительно приобретаемый комплект сетевого питания ACK-DC10 (стр. 131).

Поворот изображений на мониторе



Изображение на мониторе можно повернуть по часовой стрелке на 90° или 270°.



Оригинал



90°



270°

1 Меню (Меню показа) .

См. Меню и настройки (стр. 23).

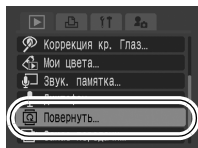

2 Кнопкой или выберите изображение для поворота, затем поверните его, нажимая кнопку .

- При каждом нажатии кнопки **FUNC./SET** производится циклическое изменение ориентации в порядке 90°/270°/исходная.
- Эту операцию можно также выполнять в индексном режиме.



При загрузке в компьютер ориентация изображений, повернутых самой камерой, будет зависеть от используемого программного обеспечения.

Воспроизведение с использованием эффектов перехода



Можно выбрать эффект перехода, используемый при переходе между изображениями.



Без эффекта перехода.



Яркость отображаемого изображения постепенно уменьшается, затем постепенно появляется новое изображение.



Нажмите кнопку ← для появления предыдущего изображения слева или кнопку → для появления следующего изображения справа.

1

Меню (Меню показа) * / / .

См. Меню и настройки (стр. 23).

*Установка по умолчанию.

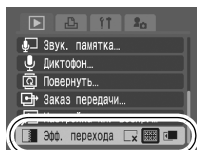

Функция коррекции эффекта «красных глаз»



Можно устранить эффект «красных глаз» на снятых изображениях. Однако автоматическое обнаружение «красных глаз» на некоторых изображениях может оказаться невозможным или результаты коррекции могут отличаться от ожидаемых.

Примеры.

- Лица рядом с краями экрана или выглядящие очень мелкими, крупными, темными или яркими относительно общего изображения.
- Лица, повернутые в сторону или по диагонали, либо частично закрытые лица.

1 Меню (Меню показа) .

См. Меню и настройки (стр. 23).

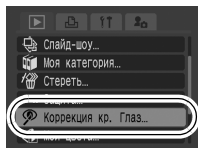

2 Кнопкой или выберите изображение для коррекции, затем нажмите кнопку .

- В области, в которой обнаружены красные глаза, автоматически отображается рамка. Если «красные глаза» не были обнаружены автоматически, кнопкой или выберите пункт [Добавить зону] и нажмите кнопку **FUNC./SET** (стр. 87).

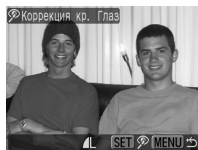

3 Выберите [Начать] и нажмите кнопку .

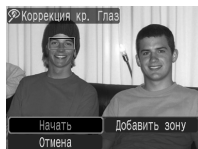

4 Выберите пункт [Новый файл] или [Перезаписать], затем нажмите кнопку .

- [Новый файл]: изображение сохраняется в файле с новым именем. Исходный файл остается неизменным. Новый файл изображения сохраняется как последнее снятое изображение.
- [Перезаписать]: новое изображение сохраняется с исходным именем файла. Исходное изображение перезаписывается.
- Если выбран вариант [Новый файл], переходите к шагу 5.

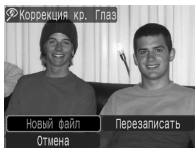

5 Нажмите кнопку и выберите [Да] или [Нет], затем нажмите кнопку .

- При выборе варианта [Да] отображается исправленное изображение, при выборе варианта [Нет] производится возврат в меню «Показ».

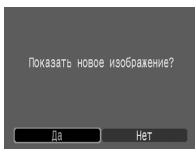

- Коррекция эффекта «красных глаз» не может выполняться для видеофильмов.
- Перезапись защищенных изображений невозможна.



- Если на карте памяти осталось мало свободного места, коррекция эффекта «красных глаз» невозможна.
- Хотя коррекцию эффекта «красных глаз» можно применять к изображению любое число раз, при каждом последующем применении качество изображения постепенно снижается.
- Так как на изображениях, уже исправленных с помощью функции  (Коррекция красных глаз), автоматического отображения рамки коррекции не производится, используйте для коррекции пункт [Добавить зону].

Добавление рамок коррекции

Можно добавить до 35 рамок коррекции.

- 1 Кнопкой ← или → выберите [Добавить зону] и нажмите кнопку .

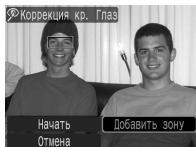

- 2 Кнопкой ↑, ↓, ← или → настройте положение рамки и нажмите кнопку .

- Размер рамки можно изменить рычагом зумирования.



Добавление эффектов с помощью функции «Мои цвета»

С помощью функции «Мои цвета» можно добавлять эффекты к записанным изображениям (только фотографии). Предусмотренные варианты эффектов «Мои цвета» перечислены ниже. Подробнее см. [стр. 58](#).

	Яркий		Осветлить тон кожи
	Нейтральный		Затемнить тон кожи
	Сепия		Ярко синий
	Ч/Б		Ярко зеленый
	Имитация слайда		Ярко красный

1 Меню (Меню показа) .

См. Меню и настройки (стр. 23).

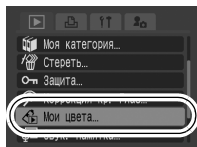

2 Кнопкой или выберите изображение и нажмите кнопку .



3 Кнопкой или выберите тип эффекта «Мои цвета» и нажмите кнопку .

- К отображаемому изображению применяется эффект «Мои цвета».
- Для просмотра изображения с большим увеличением нажмите рычаг зумирования в направлении Q. Когда изображение увеличено, можно с помощью кнопки FUNC./SET переключаться между изображением, измененным с помощью эффекта «Мои цвета», и исходным необработанным изображением.



4 Выберите [OK] и нажмите кнопку .

- Только что сохраненное изображение, преобразованное с помощью эффекта «Мои цвета», будет последним в списке.
- Для продолжения добавления эффектов к другим изображениям повторите операцию, начиная с шага 2.

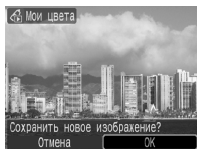

5 Нажмите кнопку и выберите [Да] или [Нет], затем нажмите кнопку .

- При выборе варианта [Да] отображается изображение, преобразованное с помощью эффекта «Мои цвета», при выборе варианта [Нет] производится возврат в меню показа.

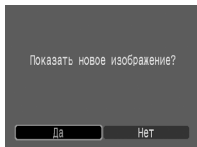

- Если на карте памяти осталось недостаточно места, добавление эффектов «Мои цвета» невозможно.
- Хотя эффекты «Мои цвета» можно применять к изображению неограниченное число раз, при каждом применении качество изображения снижается, и получение требуемых цветов может оказаться невозможным.
- Цвета изображений, снятых в режиме съемки «Мои цвета» (стр. 58), и изображений, отредактированных с помощью функции «Мои цвета» в режиме воспроизведения, могут несколько отличаться.

Добавление звуковых комментариев к изображению



В режиме воспроизведения (включая воспроизведение одиночных изображений и индексный режим) к изображению можно добавлять звуковые комментарии (максимум 1 мин). Звуковые данные сохраняются в формате WAVE.

1 Меню (Меню показа)

См. Меню и настройки (стр. 23).

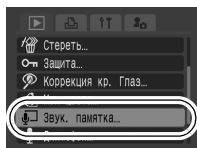

2 Кнопкой или выберите изображение, к которому требуется добавить звуковой комментарий, затем нажмите кнопку .

- Открывается панель звукового комментария.

3 Выберите (Запись) и нажмите кнопку .

- Отображаются прошедшее и оставшееся время.
- При нажатии кнопки **FUNC./SET** запись приостанавливается. При повторном нажатии этой кнопки запись возобновляется.
- К одному изображению можно добавить звуковую запись длительностью до 1 мин.



Панель звукового комментария
Прошедшее время/
Оставшееся время
Громкость _____
(Настраивается кнопками и)

Панель звукового комментария



Выход



Запись



Пауза

	Показать
	Стереть
	Выберите вариант [Стереть] на экране запроса подтверждения и нажмите кнопку FUNC./SET .

- Добавление звуковых комментариев к видеофильмам невозможно.
- Удаление звуковых комментариев к защищенным файлам невозможно.

Запись только звука (Диктофон)

Можно записать звуковую памятку длительностью до приблизительно 2 ч, не снимая при этом изображение.

1 Меню (Меню показа) .

См. Меню и настройки (стр. 23).

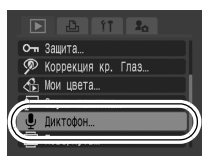

2 Выберите (Запись) и нажмите кнопку .

- Отображается прошедшее время записи.
- Кнопкой или можно изменить частоту сэмплирования (дискретизации). Качество записи возрастает в порядке [11.025 kHz], [22.050 kHz] и [44.100 kHz]*, однако соответствующим образом увеличивается размер записываемого файла.

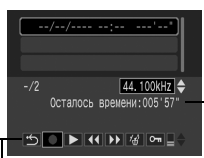

*Установка по умолчанию.



Панель диктофона
Оставшееся время

- Для остановки записи нажмите кнопку **FUNC./SET**. При повторном нажатии этой кнопки начинается новый сеанс записи.

Панель диктофона

Кнопкой  или  выберите вариант, затем нажмите кнопку **FUNC./SET**.

	Выход
	Запись
	Стоп
	Показать (Кнопкой  или  выберите звуковую памятку, затем нажмите кнопку FUNC./SET .)
	Перемотка назад (Если нажать кнопку FUNC./SET и удерживать ее нажатой, производится перемотка назад. Во время перемотки назад звук памятки не воспроизводится.)
	Перемотка вперед (Если нажать кнопку FUNC./SET и удерживать ее нажатой, производится перемотка вперед. Во время перемотки вперед звук памятки не воспроизводится.)
	Стереть На экране запроса подтверждения выберите вариант [Стереть] или [Стереть все] и нажмите кнопку FUNC./SET .
	Защита (Защита звуковой памятки, чтобы ее нельзя было стереть по ошибке. Для установки/снятия защиты используйте кнопку FUNC./SET .)
	Громкость (Громкость можно настраивать кнопкой  или  .)







- Частота сэмплирования (дискретизации) для диктофона и длительность записи (оценка).
- При полном заполнении карты памяти запись автоматически останавливается.

Автоматическое воспроизведение (Слайд-шоу)

Автоматическое воспроизведение изображений с карты памяти.

Настройка изображений для слайд-шоу основана на стандарте DPOF (Формат заказа цифровой печати).







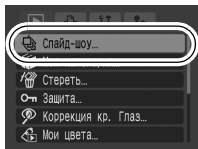

	Все снимки	Последовательно воспроизводятся все изображения, записанные на карте памяти.
	Дата	Последовательно воспроизводятся изображения, помеченные указанной датой.
	Моя категория	Последовательно воспроизводятся изображения из выбранной категории.
	Папка	Последовательно воспроизводятся изображения из указанной папки.
	Видеозаписи	Последовательно воспроизводятся только файлы видеofilмов.
	Фотографии	Последовательно воспроизводятся только файлы фотографий.
	Польз. 1–3	Последовательно воспроизводятся изображения, выбранные для соответствующего слайд-шоу (Польз. 1-3) (стр. 96).

1 Меню (Меню показа) .

См. Меню и настройки (стр. 23).



2 Выберите режим , , , , , или .

- , , : выберите дату, категорию или папку для воспроизведения (стр. 95).
- , , : выберите изображения для воспроизведения (стр. 96).
- Если при воспроизведении изображений требуется использовать эффекты перехода, кнопкой  выберите пункт [Эффект], затем выберите тип эффекта кнопкой  или  (см. следующую страницу).

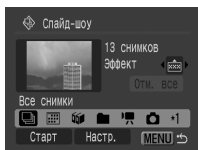



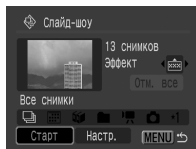

3 Выберите [Начать] и нажмите кнопку .

- Во время слайд-шоу доступны перечисленные ниже функции.
 - Приостановка/возобновление слайд-шоу: нажмите кнопку **FUNC./SET**.
 - Быстрая перемотка слайд-шоу вперед/назад: нажмите кнопку **←** или **→** (для ускорения переключения между изображениями удерживайте эту кнопку нажатой).
 - Остановка слайд-шоу: нажмите кнопку **MENU**.



Эффекты перехода

Можно выбрать эффект перехода, используемый при смене изображений.



	Эффект перехода не используется.
	По мере постепенного перемещения нового изображения снизу вверх его яркость постепенно увеличивается.
	Новое изображение сначала появляется в форме креста, затем постепенно открывается все изображение.
	Части нового изображения перемещаются по горизонтали, затем изображение расширяется на весь экран.





В режиме воспроизведения одиночного изображения можно запустить слайд-шоу с текущего изображения, нажав кнопку  при нажатой кнопке **FUNC./SET**. Обратите внимание, что если при выполнении этой операции отображается последнее снятое изображение, слайд-шоу начинается с первого изображения для этой даты.

Выберите дату/категорию/папку для воспроизведения (//)

1 Выберите ,  или  и нажмите кнопку .

2 Кнопкой  или  выберите дату/категорию/папку для воспроизведения, затем нажмите кнопку .

- Для отмены выбора: еще раз нажмите кнопку **FUNC./SET**.
- Можно выбрать несколько дат/категорий/папок.
- Для проверки изображений для каждой даты/категории/папки: используйте кнопку  или .
- Для отмены настройки: нажмите кнопку **MENU**.

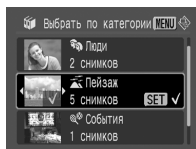

Выбор изображений для воспроизведения (*1 – *3)

Выберите изображения, которые требуется воспроизвести, и сохраните их в виде слайд-шоу (Польз. 1, 2 или 3). Можно выбрать максимум 998 изображений. Изображения воспроизводятся в порядке их выбора.

1 Выберите *1, *2 или *3 и нажмите кнопку .

- Сначала отображается только значок *1. После задания слайд-шоу *1 вид этого значка изменяется на *1✓ и отображается значок *2. При задании слайд-шоу *2 и *3 вид значков изменяется аналогичным образом.

2 Для перемещения между изображениями для воспроизведения служат кнопки ← и →, а для выбора или отмены выбора изображений служит кнопка .

- Изображения можно также выбирать в индексном режиме.
- При нажатии кнопки **MENU** настройка завершается.

Флажок, означающий выбор
Порядковый номер
выбранного изображения



Выбор всех изображений

- 1 После выбора *1 – *3 на шаге 1 кнопкой ↑ выберите пункт [Отм. все] и нажмите кнопку **FUNC./SET**.
 - 2 Кнопкой ↑ выберите [Маркировать все] и нажмите кнопку **FUNC./SET**.
 - 3 Кнопкой → выберите [OK] и нажмите кнопку **FUNC./SET**.
- Для отмены выбора всех изображений нажмите кнопку [Сброс].

Настройка длительности воспроизведения и параметров повтора

● Время

Задаёт длительность воспроизведения каждого изображения. Возможны значения 3*–10 с, 15 с и 30 с. Время отображения может немного изменяться в зависимости от изображения.

* Установка по умолчанию.

● Повтор

Определяет, остановится ли слайд-шоу после показа всех изображений или будет непрерывно повторяться с начала, пока не будет остановлено.

1 Выберите пункт [Настр.] и нажмите кнопку .

2 Выберите параметр [Время] или [Повтор], затем выберите требуемый вариант.

- При нажатии кнопки **MENU** установки отменяются.

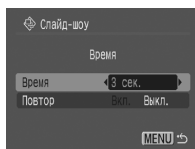



Ценные изображения и видеofilмы можно защитить от случайного стирания.

Выбрать	Параметры защиты можно задавать отдельно для каждого изображения во время его просмотра.
Выбрать по дате	Можно защитить изображения с указанной датой.
Выбрать по категории	Можно защитить изображения, относящиеся к указанной категории.
Выбрать папку	Можно защитить изображения в указанной папке.
Все снимки	Можно защитить все изображения на карте памяти.

1 Меню (Меню показа) .

См. Меню и настройки (стр. 23).

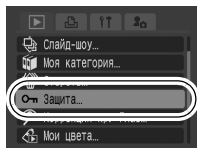

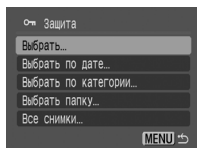

2 Выберите пункт меню и нажмите кнопку .

- Если выбран пункт [Все снимки], переходите к шагу 5.



3 Выберите изображение, дату, категорию или папку для защиты, затем нажмите кнопку .

● [Выбрать]



Кнопкой  или  выберите изображение, затем нажмите кнопку **FUNC./SET**.



- При повторном нажатии кнопки **FUNC./SET** установка отменяется.
- Установить защиту изображений можно также в индексном режиме.
- Для завершения установки нажмите кнопку **MENU**.



Значок защиты

● [Выбрать по дате], [Выбрать по категории], [Выбрать папку]

Кнопкой  или  выберите дату, категорию или папку, затем нажмите кнопку **FUNC./SET**.

- При повторном нажатии кнопки **FUNC./SET** установка отменяется.
- Можно выбрать несколько дат, категорий или папок.
- Для подтверждения каждой даты, категории или папки используйте кнопку  или .

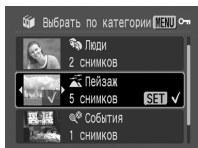

4 В случае пунктов [Выбрать по дате], [Выбрать по категории] и [Выбрать папку] нажмите кнопку .

5 Выберите пункт [Защита] и нажмите кнопку .

- При выборе пункта [Снять защиту] защита выбранного изображения отменяется и производится возврат к шагу 2.
- При выборе пункта [Стоп] отменяется выбор защищенного изображения и производится возврат к шагу 2.



Регистрация функций для кнопки воспроизведения



Для кнопки можно зарегистрировать часто используемую функцию. Возможна регистрация указанных ниже функций.

Функция	См. стр.
Стандарт*	Основные операции, стр. 10
Слайд-шоу	стр. 93
Диктофон	стр. 91

*Настройка по умолчанию (может использоваться для переключения режима работы камеры: камера выключена/режим воспроизведения/режим съемки)

1 Меню (Меню показа) (Настройка кн. воспр.)

См. Меню и настройки ([стр. 23](#)).

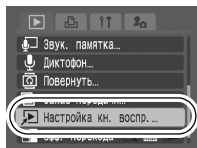

2 Кнопкой или выберите функцию для регистрации, затем нажмите кнопку .

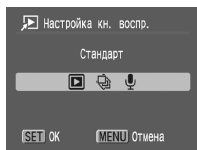

Для отмены: на шаге 2 выберите .

Использование кнопки

См. *Руководство по основным операциям*, стр. 10.

1 В режиме воспроизведения нажмите кнопку .

- Вызывается зарегистрированная функция.
- При нажатии кнопки в режиме съемки камера переключается в режим воспроизведения. При повторном нажатии этой кнопки вызывается зарегистрированная функция.



Изображения можно просматривать на экране телевизора с помощью входящего в комплект поставки аудио/видеокабеля.

1 Выключите камеру и телевизор.

2 Подсоедините аудио/видеокабель к разъему A/V OUT камеры.

- Зажимом на наружном ремне или ногтем подцепите край крышки разъема DIGITAL, поднимите ее вверх и до упора вставьте разъем интерфейсного кабеля.

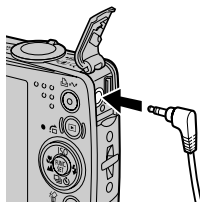

3 Подключите другие разъемы аудио/видеокабеля к разъемам VIDEO IN и AUDIO IN телевизора.



4 Включите телевизор и переключите его в режим видео.

5 Включите камеру.



- Формат видеосигнала (NTSC или PAL) можно переключить в соответствии с региональными стандартами (стр. 27). Установки по умолчанию зависят от региона.

- NTSC: Япония, США, Канада, Тайвань и др.
- PAL: Европа, Азия (кроме Тайваня), Океания и др.

Если видеосистема установлена неверно, изображения с камеры могут отображаться неправильно.

- Телевизор можно также использовать в качестве монитора в режиме съемки.

Стирание изображений



Можно стереть изображения с карты памяти.

Выбрать	Стирание выбранных одиночных изображений.
Выбрать по дате	Стирание изображений с выбранной датой.
Выбрать по категории	Стирание изображений из выбранной категории.
Выбрать папку	Стирание изображений из выбранной папки.
Все снимки	Стирание всех изображений с карты памяти.



- Помните, что стертые изображения невозможно восстановить. Будьте внимательны при стирании изображений.
- Эта функция не позволяет стирать защищенные изображения.

1

Меню (Меню показа)

См. Меню и настройки (стр. 23).

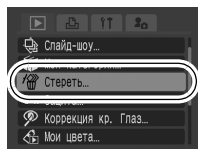

2

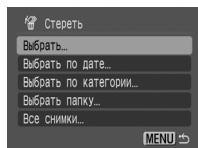

Выберите пункт меню и нажмите кнопку

- Если выбран пункт [Все снимки], переходите к шагу 5.





3 Выберите изображение, дату, категорию или папку, затем нажмите кнопку .



●[Выбрать]

Кнопкой  или  выберите изображение, затем нажмите кнопку **FUNC./SET**.

- При повторном нажатии кнопки **FUNC./SET** установка отменяется.
- Изображения можно также стирать в индексном режиме.

●[Выбрать по дате], [Выбрать по категории], [Выбрать папку]

Кнопкой  или  выберите дату, категорию или папку, затем нажмите кнопку **FUNC./SET**.

- При повторном нажатии кнопки **FUNC./SET** установка отменяется.
- Можно выбрать несколько дат, категорий или папок.
- Для подтверждения каждой даты, категории или папки используйте кнопку  или .

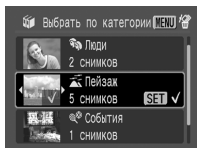

4 Нажмите кнопку .

5 Выберите [OK] и нажмите кнопку .

- При выборе пункта [Стоп] или [Отмена] отменяется выбор изображения для стирания и производится возврат к шагу 2.

- При нажатии кнопки **FUNC./SET** во время стирания операция отменяется.



Если требуется стереть с карты памяти не только изображения, но и все остальные данные, отформатируйте карту памяти ([стр. 29](#)).

Параметры печати/передачи

Для выбора изображений и выполнения различных операций используйте сенсорный диск управления. См. *Руководство по основным операциям*, стр. 4.

Задание установок печати DPOF



С помощью камеры можно заранее выбрать на карте памяти изображения для печати и указать количество печатаемых экземпляров. Установки, используемые в камере, совместимы со стандартами формата заказа цифровой печати (DPOF). Это исключительно удобно для печати изображений на принтере, поддерживающем прямую печать, или для передачи изображений в фотоателье, поддерживающее стандарт DPOF.

Для карт памяти, на которых параметры печати заданы на другой DPOF-совместимой камере, может отображаться символ ▲. Установки, задаваемые на Вашей камере, затирают такие параметры.

Выбор изоб. и кол-ва	Задание параметров печати для одиночных изображений при их просмотре.
Выбрать по дате	Задание параметров печати для изображений с выбранной датой.
Выбрать по категории	Задание параметров печати для изображений из выбранной категории.
Выбрать папку	Задание параметров печати для изображений из выбранной папки.
Выбрать все изоб.	Задание параметров печати для всех изображений.
Отменить все отмеч.	Удаление всех параметров печати изображений.



Печатается только одна копия каждого выбранного изображения. В случае варианта [Выбор изоб. и кол-ва] задание количества печатаемых копий возможно только в том случае, если для параметра [Тип печати] задано значение [Стандарт] или [Оба].

1 Нажмите кнопку (воспроизведение) ► Меню (Печать) ► Выберите пункт меню .

См. Меню и настройки (стр. 23).

- Если выбран пункт [Выбрать все изб.], переходите к шагу 4.

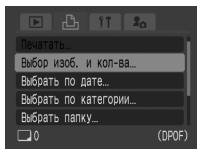

2 Выберите изображение, дату, категорию или папку для печати, затем нажмите кнопку .

● [Выбор изб. и кол-ва]

Способ выбора зависит от заданного типа печати (стр. 107).

- (Стандарт)/ (Оба)

Кнопкой или выберите изображение, нажмите кнопку **FUNC./SET**, затем кнопкой или выберите количество экземпляров для печати (максимум 99).

Число печатаемых экземпляров



- (Индекс)

Для перемещения к требуемому изображению служат кнопки или , для выбора или отмены выбора изображения служит кнопка **FUNC./SET**.

Метка выбора для индексной печати



- Изображения можно также выбирать в индексном режиме.
- Для завершения установки нажмите кнопку **MENU**.

● **[Выбрать по дате], [Выбрать по категории], [Выбрать папку]**

Кнопкой **▲** или **▼** выберите дату, категорию или папку, затем нажмите кнопку **FUNC./SET**.

- При повторном нажатии кнопки **FUNC./SET** установка отменяется.
- Можно выбрать несколько дат, категорий или папок.
- Для подтверждения каждой даты, категории или папки используйте кнопку **◀** или **▶**.

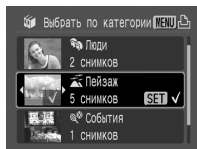

3 В случае пунктов **[Выбрать по дате], [Выбрать по категории]** и **[Выбрать папку]** нажмите кнопку **(MENU)**.

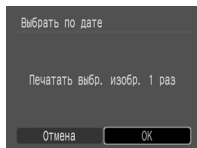

4 Выберите **[OK]** и нажмите кнопку **(FUNC. SET)**.

- При выборе пункта **[Отмена]** параметры печати для выбранного изображения отменяются и производится возврат к шагу 1.



- Распечатки с некоторых принтеров или из некоторых фотоателье могут не соответствовать указанным параметрам печати.
- Задание параметров печати для видеофильмов невозможно.







- Изображения печатаются в порядке номеров их файлов.
- Можно выбрать максимум 998 изображений.
- Если подсоединен принтер, при выборе изображений кнопка  подсвечивается синим цветом. На этом этапе можно начать печать, нажав кнопку , убедившись, что выбран пункт **[Печатать]**, и нажав кнопку **FUNC./SET**.

Установка стиля печати

После задания стиля печати выберите изображения для печати. Возможны следующие установки печати.

*Настройка по умолчанию

Тип печати	 Стандарт*	Печать по одному изображению на страницу.
	 Индекс	Печать отобранных изображений уменьшенного размера вместе в индексном формате.
	 Оба	Печать изображений в обоих форматах: стандартном и индексном.
<input checked="" type="checkbox"/> Дата (Вкл./Выкл.*)	Впечатывание даты.	
 №. файла (Вкл./Выкл.*)	Впечатывание номера файла.	
Стереть DPOF (Вкл./Выкл.)	Сброс всех параметров печати после распечатки изображений.	

1 Нажмите кнопку (воспроизведение) ► Меню (Печать) ► [Настройки печати].

См. Меню и настройки (стр. 23).

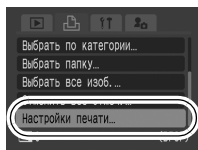

2 Выберите [Тип печати], [Дата], [№. файла] или [Стереть DPOF], затем задайте параметры.



- Параметры «Дата» и «№. файла» следующим образом изменяются в соответствии с типом печати.
 - Индекс
Одновременное задание для параметров [Дата] и [№. файла] значения [Вкл.] невозможно.
 - Стандарт или Оба
Для параметров [Дата] и [№. файла] можно одновременно установить значения [Вкл.], однако печатаемая информация зависит от принтера.

- На изображениях с датой, впечатанной в режиме  (Режим печати даты на открытке) (стр. 37), дата печатается независимо от значения параметра [Дата]. Соответственно, если для параметра [Дата] задано значение [Вкл.], дата может быть напечатана дважды.
- Дата печатается в формате, выбранном в меню [Дата/Время] (стр. 27).

Задание параметров передачи DPOF

Камера позволяет задать параметры изображений перед их загрузкой в компьютер. Инструкции по передаче изображений в компьютер см. во *Вводном руководстве по программному обеспечению*.

Установки, используемые в камере, совместимы со стандартами формата заказа цифровой печати (DPOF).

Для карт памяти, на которых параметры передачи заданы на другой DPOF-совместимой камере, может отображаться символ . Установки, задаваемые на Вашей камере, затирают такие параметры.

Одиночные изображения

1 Меню (Меню показа) .

См. Меню и настройки (стр. 23).

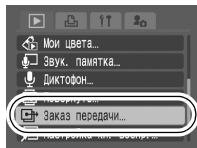

2 Выберите [Заказ] и нажмите кнопку .

- При выборе варианта [Сброс] все параметры заказа передачи отменяются.

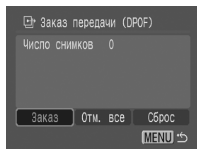

3 Кнопкой ← или → выберите изображение для передачи, затем нажмите кнопку .

- При повторном нажатии кнопки **FUNC./SET** выбор изображения отменяется.
- Изображения можно также выбирать в индексном режиме.

Значок выбора для передачи



Все изображения на карте памяти

1 Меню (Меню показа) .

См. Меню и настройки (стр. 23).

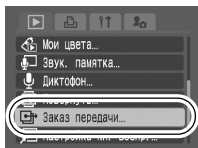

2 Выберите [Отм. все] и нажмите кнопку .

- При выборе варианта [Сброс] все параметры заказа передачи отменяются.

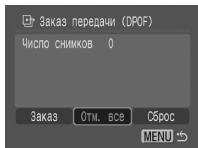

3 Выберите [OK] и нажмите кнопку .



- Изображения передаются в порядке номеров их файлов.
- Можно выбрать максимум 998 изображений.

Настройка камеры (параметры «Моя камера»)

Для выбора изображений и выполнения различных операций используйте сенсорный диск управления. См. *Руководство по основным операциям*, стр. 4.

Меню «Моя камера» позволяет настроить начальную заставку и звуковые сигналы включения питания, автоспуска, нажатия кнопок и срабатывания затвора. Изменение и регистрация этих параметров позволяют настраивать камеру по собственному вкусу.

Изменение параметров меню «Моя камера»



1 Меню (Моя камера) ► Пункт меню.

См. Меню и настройки (стр. 23).

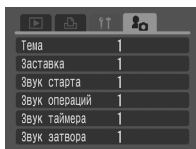

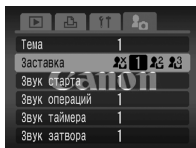

2 Выберите параметр, который требуется установить.

- Для задания всех параметров в соответствии с одной темой выберите пункт [Тема].



Регистрация параметров «Моя камера»



В пункты меню  и  можно в качестве параметров «Моя камера» добавить изображения, записанные на карте памяти, и новые записанные звуки. Можно также загрузить в камеру изображения и звуки с компьютера с помощью прилагаемого программного обеспечения.



Для восстановления значений параметров «Моя камера» по умолчанию требуется компьютер. Для восстановления в камере значений по умолчанию используйте прилагаемую программу (ZoomBrowser EX или ImageBrowser).

1

Нажмите кнопку  (воспроизведение) ►
Меню  (Моя камера) ► Регистрируемый пункт меню.

См. Меню и настройки (стр. 23).

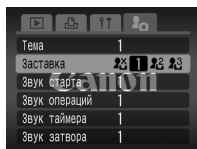

2

Выберите  или  и нажмите кнопку .

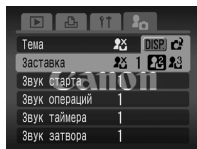

3 Выберите изображение или запишите звук.

● Заставка



Кнопкой ← или → выберите изображение для регистрации, затем нажмите кнопку **FUNC./SET**.

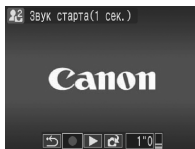

● Звук старта, звук операций, звук таймера и звук затвора

Выберите значок  (Запись), затем нажмите кнопку **FUNC./SET**. После записи выберите значок  (Зарегистрировать) и нажмите кнопку **FUNC./SET**.



- По истечении времени, отведенного на запись, запись автоматически останавливается.
- Для воспроизведения записи выберите значок  (Показать).
- Для выхода из операции без выполнения регистрации нажмите значок  (Выход).

4 Выберите [OK] и нажмите кнопку .

- Для отмены регистрации выберите пункт [Отмена].

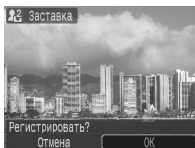

- В параметрах «Моя камера» невозможна регистрация следующих элементов:
 - видеофильмов;
 - звуков, записанных с помощью функции звуковых комментариев (стр. 90);
 - звуков, записанных с помощью функции «Диктофон» (стр. 91).
- При добавлении новых параметров «Моя камера» старые параметры стираются.



Подробнее создание и добавление данных параметров «Моя камера» см. во *Вводном руководстве по программному обеспечению*.

Камера

Камера не работает.

Не включено питание.

- Нажмите кнопку питания **ON/OFF** (*Руководство по основным операциям*, стр. 11).

Открыта крышка гнезда карты памяти/отсека аккумулятора.

- Убедитесь, что крышка гнезда карты памяти/ отсека аккумулятора надежно закрыта (*Руководство по основным операциям*, стр. 7).

Уровень заряда аккумулятора недостаточен для работы камеры (отображается сообщение «Поменяйте батарейки»).

- Установите в камеру полностью заряженный аккумулятор (*Руководство по основным операциям*, стр. 7).
- Используйте комплект сетевого питания АСК-DC10 (продается отдельно) (стр. 131).

Плохой контакт между клеммами аккумулятора и камерой.

- Перед зарядкой или использованием аккумулятора протрите клеммы мягким ватным тампоном (стр. 127).

Слышен звук внутри камеры.

Изменено положение камеры (горизонтальное/вертикальное).

- Сработал механизм определения ориентации камеры. Это не является неисправностью.

При включении питания

Отображается сообщение «Карта заблокирована!».

Язычок защиты от записи карты памяти SD или SDHC установлен в положение защиты от записи.

- Для записи на карту памяти, стирания с нее данных или ее форматирования сдвиньте язычок защиты от записи вверх (стр. 129).

Отображается меню «Дата/Время».

Разряжен встроенный литиевый аккумулятор.

- Немедленно зарядите встроенный аккумулятор (*Руководство по основным операциям*, стр. 9).

ЖК-монитор выключается во время съемки.

Если для параметра [Экон.энергии] установлено значение [Дисплей выкл.], функция энергосбережения выключает ЖК-монитор при съемке в режиме .

При включении питания экран камеры остается темным.

В параметрах «Моя камера» в качестве начальной заставки выбрано неподдерживаемое изображение.

- Измените заставку в параметрах «Моя камера» (стр. 110) или с помощью входящей в комплект поставки программы ZoomBrowser EX или ImageBrowser восстановите параметры по умолчанию.

Дисплей выглядит темным.

При ярком солнечном или другом освещении изображение на ЖК-мониторе может выглядеть темным.

- Это обычное явление для устройств, содержащих матрицы CCD (ПЗС), и не является неисправностью. (Такое изображение не записывается при съемке фотографий, однако записывается при съемке видеофильмов.)

Изображение на дисплее мигает.

Изображение на дисплее мигает при съемке с флуоресцентным освещением.

- Это не является неисправностью камеры (мигание записывается при съемке видеофильмов, но не фотографий).

На ЖК-мониторе появляется красная или пурпурная полоса

Это может произойти при съемке яркого объекта, например солнца или источника света.

- Это обычное явление для устройств, содержащих матрицы CCD (ПЗС), и не является неисправностью. Эта полоса света не записывается при съемке фотографий, однако записывается при съемке видеофильмов.

Появляется символ .

Вероятно, из-за недостаточной освещенности установлена длительная выдержка затвора.

- Увеличьте число ISO (стр. 65).
- Установите для параметра «Сдвиг авт. ISO» значение [Вкл.] (стр. 66).
- Установите для вспышки режим, отличный от  (Вспышка выкл.) (*Руководство по основным операциям*, стр. 15).
- Установите таймер автоспуска (*Руководство по основным операциям*, стр. 17) и закрепите на чем-нибудь камеру (например, на штативе).

Появляется символ .

Этот символ отображается при использовании карты памяти с параметрами печати, параметрами передачи или параметрами выбора изображений для слайд-шоу, заданными с помощью другой DPOF-совместимой камеры.

- Обратите внимание, что эти параметры будут заменены параметрами, заданными данной камерой (стр. 93, 104).

Видны шумы./Неравномерные движения объекта.

При съемке в темноте камера автоматически увеличивает яркость изображения на ЖК-мониторе, чтобы его было лучше видно (стр. 14).

- Это не оказывает влияния на записываемое изображение.

Съемка

Камера не снимает.

Вспышка заряжается.

- После завершения зарядки индикатор загорится оранжевым светом. Теперь можно производить съемку (*Руководство по основным операциям*, стр. 5).

Карта памяти полностью заполнена.

- Установите новую карту памяти (*Руководство по основным операциям*, стр. 7).
- При необходимости загрузите изображения в компьютер, а затем сотрите их с карты памяти, чтобы освободить место.

Карта памяти не отформатирована должным образом.

- Отформатируйте карту памяти (стр. 29).
- Если форматирование не помогает, возможно, что повреждены логические схемы карты памяти. Обратитесь в ближайшее отделение службы поддержки клиентов компании Canon.

Карта памяти SD или SDHC защищена от записи.

- Переместите язычок защиты от записи карты памяти вверх (стр. 129).

Изображение размытое или не в фокусе.

Смещение камеры при нажатии кнопки спуска затвора.

- См. инструкции в пункте «Появляется символ » (стр. 115).

Для параметра [Подсветка AF] задано значение [Выкл.].

- Если из-за недостаточной освещенности возникают сложности с фокусировкой, включается подсветка автофокусировки. Так как подсветка автофокусировки не работает, если она выключена, задайте для нее значение [Вкл.] (стр. 24). При использовании подсветки автофокусировки следите, чтобы не перекрывать луч подсветки пальцами.

Снимаемый объект находится за пределами диапазона фокусировки.

- Производите съемку на допустимом расстоянии фокусировки (стр. 135).

Объект не подходит для автофокусировки.

- Используйте для съемки фиксацию фокусировки или фиксацию автофокусировки (стр. 48).

Объект на записанном изображении слишком темный.

Освещенность недостаточна для съемки.

- Установите для вспышки режим  (вспышка вкл.) (*Руководство по основным операциям*, стр. 15).

Недостаточная экспозиция объекта из-за слишком высокой яркости окружающего фона.

- Установите положительное (+) значение компенсации экспозиции (стр. 52).
- Используйте фиксацию автоэкспозиции или точечный замер (стр. 49, 51).

Объект расположен слишком далеко и не освещается вспышкой.

- При использовании встроенной вспышки производите съемку на правильном расстоянии от объекта (стр. 136).
- Увеличьте число ISO, затем произведите съемку (стр. 65).

Объект на изображении слишком яркий, или на изображении имеются белые засвеченные области.

Объект расположен слишком близко и засвечивается вспышкой.

- При использовании встроенной вспышки производите съемку на правильном расстоянии от объекта (стр. 136).

Избыточная экспозиция объекта из-за слишком низкой яркости окружающего фона.

- Установите отрицательное (-) значение компенсации экспозиции (стр. 52).
- Используйте фиксацию автоэкспозиции или точечный замер (стр. 49, 51).

Слишком яркий свет светит непосредственно в камеру или отражается от объекта.









- Измените угол съемки.

Вспышка включена.

- Установите для вспышки режим  (вспышка выкл.) (*Руководство по основным операциям*, стр. 15).

Изображение содержит шумы.

Слишком высокая чувствительность ISO.

- Высокие значения числа ISO и настройка  (Высокая ISO Авто) могут привести к усилению шума на изображении. Для повышения качества изображения выбирайте как можно более низкое значение числа ISO (стр. 65).
- В режимах , , , , ,  и  число ISO увеличивается, и возможно появление шума.

На изображении видны белые точки.

Свет вспышки отражается от находящихся в воздухе частиц пыли или насекомых. Этот эффект особенно заметен в широкоугольном положении объектива.

- Это обычное явление для цифровых камер, и оно не является неисправностью.

Глаза выглядят красными.

При использовании вспышки в темноте свет отражается от сетчатки глаз.

- Установите для функции [Красн.глаз] значение [Вкл.] и произведите съемку (стр. 35). Для эффективной работы этой функции фотографируемые люди должны смотреть прямо на лампу уменьшения эффекта «красных глаз». Попросите фотографируемых смотреть прямо на лампу.

Еще лучших результатов можно добиться, увеличив освещенность в помещении или подойдя ближе к объекту. Для достижения оптимальных результатов затвор срабатывает приблизительно через 1 с после срабатывания лампы уменьшения эффекта «красных глаз».

- Эффект «красных глаз» на изображениях можно исправить с помощью функции «Коррекция кр. глаз» (стр. 85).

Снизилась скорость серийной съемки.

Ухудшились характеристики карты памяти.

- Для повышения скорости серийной съемки рекомендуется отформатировать (в режиме низкоуровневого форматирования) карту памяти в камере после сохранения всех хранящихся на ней изображений в компьютере (стр. 29).

Изображения медленно записываются на карту памяти.

Карта памяти была отформатирована в другом устройстве.

- Используйте карту памяти, отформатированную в этой камере (стр. 29).

Объектив не убирается.

Крышка гнезда карты памяти/отсека аккумулятора была открыта при включенном питании.

- Закройте крышку гнезда карты памяти/отсека аккумулятора, затем включите и снова выключите питание. (*Руководство по основным операциям*, стр. 7).

Съемка видеofilьмов

Неправильно отображается время записи, или съемка неожиданно останавливается.

Используются карты памяти следующих типов:

- карты с низкой скоростью записи;
- карты, отформатированные в другой камере или в компьютере;
- карты, на которые многократно записывались и стирались изображения.

- Хотя во время съемки длительность записи может отображаться неправильно, видеofilm записывается на карту памяти правильно. Время записи будет отображаться правильно, если отформатировать карту памяти в этой камере (кроме карт памяти с низкой скоростью записи) (стр. 29).

На ЖК-мониторе отображается красный символ «!», и съемка автоматически останавливается.

Недостаточно места во встроенной памяти камеры.

- Попробуйте предпринять следующие меры.
 - Перед съемкой отформатируйте карту памяти в режиме низкоуровневого форматирования (стр. 29).
 - Уменьшите разрешение или частоту кадров (стр. 42).
 - Используйте карту с высокой скоростью записи (SDC-512MSH и т.п.).

Не работает зумирование.

Рычаг зумирования нажат во время съемки в режиме видеofilmа.

- Установите требуемое фокусное расстояние до начала съемки в режиме видеofilmа (*Руководство по основным операциям*, стр. 15). Обратите внимание, что во время съемки можно использовать цифровой зум, но только в режиме видеосъемки «Стандартный» (стр. 32).

Воспроизведение невозможно.

Произведена попытка воспроизвести изображения, снятые другой камерой или отредактированные на компьютере.

- Если изображения с компьютера не открываются в камере, попробуйте загрузить их в камеру с помощью прилагаемого программного обеспечения ZoomBrowser EX или ImageBrowser.

Имя файла было изменено на компьютере или было изменено местоположение файла.

- Задайте имя файла или его расположение в соответствии с форматом/структурой файлов в камере. (Подробнее см. *Вводное руководство по программному обеспечению.*)

Редактирование видеofilмов невозможно.

Редактирование некоторых видеofilмов, снятых другой камерой, может быть невозможно.

Неправильное воспроизведение видеofilмов.

В случае карт памяти с низкой скоростью чтения при воспроизведении видеofilмов, записанных с высокими разрешением и частотой кадров, возможны кратковременные приостановки воспроизведения.

При воспроизведении видеofilма на недостаточно мощном компьютере возможен пропуск кадров или искажение звука.

При воспроизведении на экране телевизора или видеоаппаратуре видеofilмов, записанных в режиме  (Скоростной) в видеоформате PAL, скорость воспроизведения может быть ниже скорости, с которой производилась запись. Для воспроизведения всех кадров можно использовать режим замедленного воспроизведения.

- Для просмотра с исходной частотой кадров рекомендуется воспроизводить видеofilм на ЖК-мониторе камеры или на компьютере.

Изображения медленно считываются с карты памяти.

Карта памяти была отформатирована в другом устройстве.

- Используйте карту памяти, отформатированную в этой камере (стр. 29).

Аккумулятор/зарядное устройство

Аккумулятор быстро разряжается.

Не используется полная емкость аккумулятора.

- См. раздел *Меры предосторожности при обращении с аккумуляторами* (стр. 127).

Быстрая разрядка аккумулятора при нормальной температуре (23°C) означает, что закончился срок его службы.

- Замените аккумулятор новым (*Руководство по основным операциям*, стр. 7).

Аккумулятор не заряжается.

Истек срок службы аккумулятора.

- Замените аккумулятор новым (*Руководство по основным операциям*, стр. 7).

Вывод на экран телевизора

Изображение на экране телевизора искажено или отсутствует.

Установлена неправильная видеосистема.

- Установите видеосистему (NTSC или PAL), соответствующую телевизору (стр. 27).

Съемка в панорамном режиме.

- В режиме съемки панорам изображение не выводится на экран телевизора. Отмените панорамный режим (*Руководство по основным операциям*, стр. 13).

Печать на принтерах, поддерживающих прямую печать

Печать невозможна.

Неправильное соединение камеры с принтером.

- Надежно подсоедините камеру к принтеру с помощью прилагаемого кабеля.

Выключено питание принтера.

- Включите принтер.

Неправильное соединение с принтером.

- В меню **IT** (Настройка) выберите пункт [Режим печати] и задайте для него значение [Авто] (стр. 27).

Список сообщений

Во время съемки или воспроизведения на ЖК-мониторе могут отображаться следующие сообщения. Сообщения, отображаемые при подключении к принтеру, см. в *Руководстве по прямой печати*.

Занят...

- Производится запись изображения на карту памяти или включается режим воспроизведения.

Нет карты памяти

- При включении питания в камере отсутствует карта памяти или карта памяти установлена в неправильной ориентации (*Руководство по основным операциям*, стр. 7).

Карта заблокирована!

- Карта памяти SD или SDHC защищена от записи.

Не записывается!

- При съемке изображения в камеру не установлена карта памяти, карта памяти ошибочно установлена в неправильной ориентации или произведена попытка добавить комментарий к видеofilmу.

Ошибка карты памяти

- Вероятно, произошел сбой в работе карты памяти. Некоторые неполадки в работе карт памяти можно устранить, отформатировав карту в камере. Однако если данное сообщение об ошибке появляется даже при использовании карты памяти, входящей в комплект поставки камеры, обратитесь в службу поддержки клиентов компании Canon, так как это может свидетельствовать о неисправности камеры.

Карта памяти полна

- Карта памяти полностью заполнена, и запись или сохранение невозможны. Кроме того, невозможна запись дополнительных параметров изображений, файлов диктофона или звуковых комментариев.

Ошибка с названием!

- Невозможно создать файл с данным именем, поскольку уже существует файл с тем же именем, что и папка, которую пытается создать камера, либо достигнут максимально допустимый номер файла. В меню «Настройка» установите для параметра [Нумер. файлов] значение [Автосброс]; можно также переписать в компьютер все изображения, которые требуется сохранить, и заново отформатировать карту памяти. Помните, что при форматировании будут стерты все изображения и другие данные.

Поменяйте батарею

- Уровень заряда аккумулятора недостаточен для работы камеры. Без промедления замените аккумулятор на заряженный или зарядите аккумулятор. Также см. раздел *Меры предосторожности при обращении с аккумуляторами* (стр. 127).

Нет снимков

- На карте памяти нет записанных изображений.

Снимок слишком большой

- Произведена попытка просмотра изображения формата более 4992 x 3328 пикселей или с большим объемом данных.

Несовместимый JPEG

- Произведена попытка просмотра несовместимого изображения JPEG (например отредактированного на компьютере и т.п.).

RAW

- Произведена попытка просмотра изображения RAW.

Неидентифицируемый снимок

- Произведена попытка просмотра поврежденного изображения, изображения неподдерживаемого типа (специального типа, используемого в камерах другого производителя), изображения, отредактированного на компьютере, или видеофильма, снятого другой камерой.

Не увеличивается!

- Произведена попытка увеличить кадр видеофильма или изображение, которое было снято другой камерой, записано в виде данных другого типа или отредактировано на компьютере.

Не поворачивается

- Произведена попытка повернуть изображение, которое было снято другой камерой, записано в виде данных другого типа или отредактировано на компьютере.

Несовместимый WAVE

- Невозможно добавление звукового комментария к данному изображению из-за неправильного типа данных существующего звукового комментария или звукового файла, либо невозможно воспроизведение звукового комментария.

Снимок не регистрируется!

- Попытка зарегистрировать в качестве начальной заставки изображение, снятое другой камерой, или видеофильм.

Изобр. невозможно изменить

- Попытка применить эффект «Мои цвета» к видеофильму или изображению, записанному другой камерой. Или произведена попытка исправления эффекта «красных глаз» на изображении, снятом другой камерой.

Невозм. отнести к категор.

- Попытка назначить категорию изображению, снятому другой камерой.

Модификация невозможна

- Невозможно применить коррекцию «красных глаз», так как они не обнаружены.

Не удается передать!

- При передаче изображений в компьютер с помощью меню «Прямая передача» выбрано изображение с поврежденными данными или изображение, снятое другой камерой или с другим типом данных. Кроме того, возможно, произведена попытка выбрать видеофильм, когда в меню «Прямая передача» выбран вариант [Обои].

Защищено!

- Попытка стереть или отредактировать защищенное изображение, видеофильм или звуковой комментарий.

Много пометок

- Параметры печати, параметры передачи или параметры слайд-шоу установлены для слишком большого количества изображений. Дальнейшая обработка невозможна.

Не удается это закончить!

- Невозможно сохранить часть параметров печати, передачи или слайд-шоу.

Не удается выбрать снимок

- Вы попытались установить параметры печати для изображения, отличного от JPEG.

Ошибка коммуникации

- Сбой загрузки изображений в компьютер из-за слишком большого количества изображений (прибл. 1000), записанных на карту памяти.

Ошибка объектива, перезапустите камеру

- Камера обнаружила ошибку при перемещении объектива и автоматически выключила питание. Это сообщение об ошибке может появиться при нажатии на движущийся объектив или при включении камеры в условиях большого содержания пыли или песка в воздухе. Снова включите камеру и произведите съемку или просмотрите изображения на мониторе. При частом появлении этого сообщения обратитесь в сервисный центр, так как возможны неполадки в работе объектива.

Ехх

- (хх: номер) Камера обнаружила ошибку. Выключите и снова включите питание, затем произведите съемку или попробуйте просмотреть изображение. Если снова появляется код ошибки, значит возникла неисправность. Запишите код и обратитесь в службу поддержки клиентов компании Canon. Если код ошибки появился сразу после съемки кадра, возможно, что изображение не было записано. Проверьте изображение в режиме воспроизведения.

Правила обращения с аккумуляторами

Зарядка аккумулятора

Могут отображаться следующий значок и сообщение.



Низкий уровень заряда. Если предстоит длительная съемка, как можно быстрее перезарядите аккумулятор.

Поменяйте батарею

Уровень заряда аккумулятора недостаточен для работы камеры. Незамедлительно замените аккумулятор.

Меры предосторожности при обращении с аккумуляторами

- **Всегда содержите клеммы аккумулятора в чистоте.**
Грязные клеммы могут ухудшить контакт между аккумулятором и камерой. Перед зарядкой или использованием аккумулятора протрите клеммы мягким ватным тампоном.
- **При низких температурах емкость элемента питания может уменьшиться и значок разряженного элемента питания () может появиться раньше, чем обычно.**
В таких условиях непосредственно перед использованием аккумулятора согрейте его в кармане.
- **Обязательно убедитесь, что в кармане нет металлических предметов, могущих вызвать короткое замыкание (например связки ключей и т.п.).** Возможно короткое замыкание аккумулятора.
- **Не допускайте контакта металлических предметов (например, ключей) с клеммами (+) и (-) (рис. А). Во время переноски или при длительном хранении аккумулятора обязательно устанавливайте крышку клемм (рис. В).**
При контакте с металлическими предметами возможно повреждение аккумулятора.

Рис. А



Рис. В



Состояние аккумулятора (заряжен/разряжен) можно обозначать, по-разному устанавливая крышку клемм (рис. С, D).

Рис. С



Заряженный аккумулятор
Установите крышку так, чтобы был виден символ ▲.

Рис. D



Разряженный аккумулятор
Установите крышку в положение, противоположное показанному на рис. С.

- Рекомендуется использовать аккумулятор в камере до его полной разрядки, затем хранить аккумулятор в помещении с низкой относительной влажностью при температуре 0 – 30°C.

При хранении полностью заряженного аккумулятора в течение длительного времени (около 1 года) возможно сокращение срока его службы или ухудшение характеристик. Если аккумулятор не используется в течение длительного времени, то приблизительно один раз в год полностью заряжайте и полностью разряжайте его в камере.

Зарядка аккумулятора

- Литиево-ионный аккумулятор не требует полной разрядки перед зарядкой.
- Зарядка разряженного аккумулятора занимает приблизительно 1 ч 30 мин (измерено с использованием стандартов тестирования Canon).
 - Зарядку рекомендуется производить при температуре 5 – 40°C.
 - Время зарядки зависит от температуры окружающей среды и степени разряженности аккумулятора.

- Рекомендуется заряжать его в день использования или накануне, чтобы обеспечить полный заряд.
Даже заряженные аккумуляторы постепенно самопроизвольно разряжаются.
- Значительное снижение емкости даже полностью заряженного аккумулятора означает, что закончился срок службы аккумулятора и его необходимо заменить.

Правила обращения с картами памяти

Язычок защиты от записи карт памяти SD и SDHC



Меры предосторожности при обращении

- Карты памяти представляют собой высокотехнологичные электронные устройства. Запрещается изгибать их, прикладывать к ним усилия или подвергать их ударам и вибрации.
- Запрещается разбирать или вносить изменения в конструкцию карты памяти.
- Не допускайте загрязнения расположенных на обратной стороне карты контактов, попадания на них воды или соприкосновения с посторонними предметами. Не дотрагивайтесь до контактов руками или металлическими предметами.
- Не удаляйте исходную этикетку карты памяти и не закрывайте ее другой этикеткой или наклейкой.
- Делая записи на карте памяти, не используйте карандаш или шариковую ручку. Используйте только ручки с мягким пишущим узлом (например с войлочным пишущим узлом).
- Не пользуйтесь картами памяти и не храните их в следующих местах:
 - в местах с повышенным количеством пыли или песка;
 - в местах с высокой влажностью и высокой температурой.
- Так как некоторые или все данные, записанные на карту памяти, могут быть повреждены или уничтожены в результате воздействия электрических шумов, статического электричества или неполадок камеры либо карты, рекомендуется производить резервное копирование важных данных.

Форматирование

- **Имейте в виду, что при форматировании (инициализации) карты памяти с нее стираются все данные, в том числе защищенные изображения.**
- **Рекомендуется использовать карты памяти, отформатированные в этой камере.**
 - Карты, входящие в комплект поставки камеры, не требуют дополнительного форматирования.
 - Сбои в работе камеры могут быть вызваны повреждением карты памяти. Повторное форматирование карты памяти может устранить неполадку.
 - В случае сбоев в работе карты памяти другого производителя (не Canon), проблема может разрешиться после повторного форматирования карты.
 - Карты памяти, отформатированные в другой камере, на компьютере или периферийном устройстве, могут неправильно функционировать в данной камере. В таком случае заново отформатируйте карту памяти в данной камере.
- **Если при форматировании в камере возникли сбои, выключите камеру и заново установите карту памяти. Затем включите камеру и повторите форматирование.**
- **Полное стирание данных с карты не производится даже при форматировании карты или стирании с нее изображений, так как при этих операциях выполняется только изменение данных управления файлами. Помните об этом при передаче карт другим лицам или при утилизации карт. Во избежание утечки персональных данных при утилизации карты обязательно разрушите ее.**

Комплект сетевого питания (продается отдельно)

При длительном использовании камеры или при подсоединении камеры к компьютеру рекомендуется использовать комплект сетевого питания ACK-DC10 (продается отдельно).



Перед подсоединением и отсоединением блока питания выключите камеру.

- 1** Подсоедините кабель питания к компактному блоку питания, затем вставьте вилку кабеля в электрическую розетку.

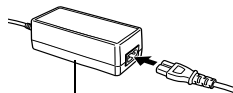

Компактный блок питания CA-DC10

- 2** Откройте крышку гнезда карты памяти/отсека аккумулятора, нажмите фиксатор аккумулятора в направлении стрелки, затем установите переходник постоянного тока до его фиксации.

- Закройте крышку гнезда карты памяти/отсека аккумулятора.



Фиксатор аккумулятора
Переходник постоянного тока DR-10

- 3** Откройте крышку разъема переходника постоянного тока и подсоедините кабель к разъему постоянного тока.

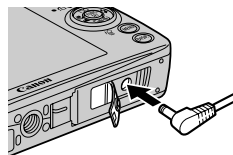

Использование внешней вспышки (продается отдельно)

Вспышка повышенной мощности HF-DC1

Эта вспышка дополняет встроенную вспышку камеры, когда объект расположен слишком далеко для правильного освещения. Для закрепления камеры и вспышки повышенной мощности на монтажном кронштейне следуйте приведенным ниже инструкциям.

Помимо этих указаний, ознакомьтесь с инструкцией к вспышке.

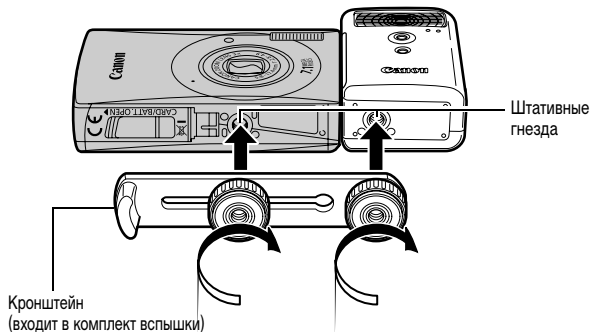

- По мере разрядки элементов питания время зарядки вспышки увеличивается. После завершения работы со вспышкой обязательно устанавливайте переключатель питания/режима в положение [OFF] (Выкл.).
- Во время работы со вспышкой не дотрагивайтесь пальцами до окна вспышки или окон датчиков.
- Вспышка может сработать, если в непосредственной близости используется другая вспышка.
- Вспышка повышенной мощности может не срабатывать вне помещений при ярком солнечном освещении или при отсутствии отражающих объектов.
- При серийной съемке вспышка срабатывает только для первого кадра.
- Надежно затягивайте винты крепления, чтобы они не отвинтились. В противном случае камера и вспышка могут упасть и выйти из строя.



- Перед закреплением кронштейна вспышки убедитесь, что в нее установлен литиевый элемент питания (CR123A или DL123).
- Для правильного освещения объекта вспышка должна быть прижата к боковой стороне камеры и располагаться параллельно передней панели камеры.
- Штатив можно использовать даже при установленной вспышке.

Элементы питания

● Значительно снизилась емкость

В случае значительного уменьшения времени работы от элементов питания протрите клеммы сухой тканью. Возможно, клеммы испачканы пальцами.

● Использование при низких температурах

Приобретите запасной литиевый элемент питания (CR123A или DL123).
Перед заменой элемента питания во вспышке рекомендуется подержать запасной элемент питания в теплом кармане.

● Вспышку не планируется использовать в течение длительного времени

Если оставить элементы питания во вспышке повышенной мощности, они могут протечь и повредить вспышку. Извлеките элементы питания из вспышки повышенной мощности и храните их в сухом прохладном месте.

Уход за камерой

Запрещается использовать для чистки камеры разбавители, бензин, моющие средства или воду. Эти вещества могут вызвать коробление или повреждение оборудования.

Корпус камеры

Аккуратно протирайте корпус камеры мягкой тканью или салфеткой для протирки стекол очков.

Объектив

Сначала удалите пыль и грязь с помощью груши для чистки объективов, затем удалите оставшуюся грязь, осторожно протирая объектив мягкой тканью.



Не допускается использование органических растворителей для чистки корпуса камеры или объектива. Если удалить загрязнение не удастся, обратитесь в ближайшее отделение службы поддержки клиентов компании Canon по адресу, указанному в конце буклета «Система европейской гарантии Canon (EWS)» или в гарантийном талоне на русском языке.

ЖК-монитор

Пыль и загрязнения следует удалять с помощью груши для чистки объективов. В случае необходимости для удаления стойких загрязнений осторожно протрите мягкой тканью или материалом для протирки стекол очков.



Не допускается прилагать усилия при протирке ЖК-монитора или надавливать на него. Это может привести к повреждению монитора или вызвать другие неполадки.

Технические характеристики

Все данные основаны на стандартных методах тестирования, применяемых компанией Canon. Технические характеристики могут быть изменены без уведомления.

DIGITAL IXUS 75

(W): макс. широкоугольное положение (T): макс. телефото

Эффективное количество пикселей	Прибл. 7,1 млн.
Датчик изображения	Матрица CCD (ПЗС) 1/2,5 дюйма (общее количество пикселей: прибл. 7,4 млн.)
Объектив	5,8 (W) – 17,4 (T) мм (эквивалент для 35-миллиметровой фотопленки: 35 (W) – 105 (T) мм) f/2.8 (W) – f/4.9 (T)
Цифровой зум	Прибл. 4,0x (макс. прибл. 12x в сочетании с оптическим зумом)
ЖК-монитор	3,0-дюймовый цветной поликристаллический кремниевый TFT ЖК-монитор низкотемпературного типа, прибл. 230000 пикселей (область охвата 100%)
Система автофокусировки	Автофокусировка TTL AiAF (Опред. лица/9-точечная)/AF (1-точечная фиксированная в центре)
Диапазон фокусировки	Обычный режим: 30 см – бесконечность Макро: 3 – 50 см (W)/30 – 50 см (T) Бесконечность: 3 м – бесконечность
Затвор	Механический затвор + электронный затвор
Выдержка затвора	15 – 1/1500 с Выдержка затвора зависит от режима съемки. При большой выдержке затвора (1,3 с или более) используется функция шумопонижения.
Система замера	Оценочный замер*1, усредненный замер или точечный замер*2 *1 Если для режима AiAF задано значение [Опред. лица], также оценивается яркость лица *2 Фиксированный в центре
Компенсация экспозиции	±2 ступени с шагом 1/3 ступени

Число ISO*1	Авто*2, Высокая ISO Авто*2, ISO 80/100/200/400/800/1600 *1 Стандартная выходная чувствительность, рекомендуемый показатель экспозиции. *2 Оптимальная чувствительность устанавливается камерой автоматически.
Баланс белого	Авто, Дневной свет, Облачно, Накаливания, Флуоресцент, Флуоресцент Н или Ручной
Встроенная вспышка	Авто*, Вкл. *, Выкл. * Предусмотрены уменьшение эффекта «красных глаз», фиксация экспозиции при съемке со вспышкой и синхронизация вспышки при длительной выдержке
Дальность работы вспышки	Обычный режим: 50 см – 3,5 м (W), 50 см – 2,0 м (T) Макро: 30 – 50 см (W/T) (Если для числа ISO задано значение «АВТО».)
Режимы съемки (Фотографии)	Авто, Ручной ¹ , Макро с цифровым зумом, Акцентирование цветом, Замена цвета, Панорамный ² , Специальный сюжет ³ 1 Предусмотрен режим длительной выдержки 2 Может быть выбран в ручном режиме 3 Портрет, Ночная съемка, Дети&Дом. животные, Вечеринка, Листва, Снег, Пляж, Фейерверк, Аквариум, Под водой
(Видео)	Стандартный, Скоростной, Компактный, Акцентирование цветом, Замена цвета, Интервальная
Серийная съемка	Прибл. 1,7 кадра/с (в режиме высокого разрешения/хорошего качества)
Автоспуск	Спуск затвора производится с задержкой прибл. 10 с/2 с, режим «Установка таймера»
Носитель изображения	Карта памяти SD/SDHC/MultiMediaCard
Формат файлов	Стандарт файловой системы для камер Design rule for Camera File system, DPOF-совместимый
Тип данных (Фотографии)	Exif 2.2 (JPEG)*
(Видео)	AVI (изображение: Motion JPEG; звук: WAVE (моно)) Звуковые памятки, Диктофон: WAVE (моно) * Данная цифровая камера поддерживает стандарт Exif 2.2 (также называемый «Exif Print»). Exif Print является стандартом, предназначенным для улучшения связи между цифровыми камерами и принтерами. При подключении к принтеру, совместимому со стандартом Exif Print, используются и оптимизируются данные изображения, полученные камерой в момент съемки, что обеспечивает чрезвычайно высокое качество печати.

Компрессия	Отлично, Хорошо, Нормально
Количество записываемых пикселей (Фотографии)	Высокое разрешение: 3072 × 2304 пиксела Среднее разрешение 1: 2592 × 1944 пиксела Среднее разрешение 2: 2048 × 1536 пикселей Среднее разрешение 3: 1600 × 1200 пикселей Низкое разрешение: 640 × 480 пикселей Открытка: 1600 × 1200 пикселей Широкоэкранный: 3072 × 1728 пикселей
Количество записываемых пикселей (Видео)	Стандартный, Акцентирование цветом, Замена цвета: 640 × 480 пикселей (30 кадров/с, 15 кадров/с) 320 × 240 пикселей (30 кадров/с, 15 кадров/с) Съемка возможна до полного заполнения карты памяти* (за один раз можно записать максимум 4 Гбайта**). Скоростной: (съемка возможна в течение 1 мин) 320 × 240 пикселей (60 кадров/с) Компактный: (съемка возможна в течение 3 мин) 160 × 120 пикселей (15 кадров/с) Интервальная: (съемка возможна в течение 2 ч) 640 × 480 пикселей (1 кадр/с, 0,5 кадра/с) (15 кадров/с во время воспроизведения)
	* Со сверхскоростными картами памяти (рекомендуется карта SDC-512MSH). ** Даже если объем видеофильма меньше 4 Гбайт, съемка останавливается, когда длительность видеофильма достигает 1 ч. В зависимости от емкости карты памяти и скорости записи данных на нее, съемка может остановиться до истечения 1 ч или до того, как объем записанных данных достигнет 4 Гбайт.
Звук. памятка	Разрядность оцифровки: 16 бит Частота сэмплирования (дискретизации) Звуковая памятка, видеофильм (режим «Компактный»): 11,025 кГц Видеофильм (кроме режима «Компактный»): 44,100 кГц Диктофон: 11,025 кГц/ 22,050 кГц/ 44,100 кГц

Режимы воспроизведения	Одиночное изображение (возможен вывод гистограммы), индексный режим (9 эскизов), с увеличением (прибл. 10х (макс.) на ЖК-мониторе, возможен переход к следующему или предыдущему увеличенному изображению), Моя категория, Переход (Перех. по дате, Моя категория, Перех. к папке, К видео, Через 10 сн., Через 100 сн.). В индексном режиме одновременно отображаются 9 изображений, Слайд-шоу, Коррекция красных глаз, Мои цвета, Звуковые памятки (запись/воспроизведение до 1 мин), Видео (возможны редактирование и замедленное воспроизведение) или Диктофон (возможны запись/воспроизведение только звука в течение макс. 2 ч).
Прямая печать	Поддерживаются стандарты <i>PictBridge</i> , <i>Canon Direct Print</i> и <i>Bubble Jet Direct</i>
Параметры Моя камера	Заставка, звук при включении, звук нажатия кнопок, звук автоспуска и звук срабатывания затвора
Интерфейс	USB 2.0 Hi-Speed (mini-B) Аудио/видео выход (возможность выбора PAL или NTSC, монофонический звук)
Режимы связи	MTP, PTP
Источник питания	Аккумулятор NB-4L (литиево-ионная перезаряжаемая аккумуляторная батарея) Комплект сетевого питания ACK-DC10
Рабочий диапазон температур	0 – 40 °C
Рабочий диапазон относительной влажности	10 – 90%
Габариты (без выступающих деталей)	91,6 × 56,8 × 19,6 мм
Вес (только корпус камеры)	Прибл. 130 г

Запас заряда аккумулятора (полностью заряженный аккумулятор NB-4L)

Количество снимков	Время воспроизведения
ЖК-монитор включен (На основе стандарта CIPA)	
Прибл. 210 изображений	Прибл. 4 ч

- Фактические значения зависят от условий съемки и установок камеры.
- Данные о режиме видеопленки не приводятся.
- При низких температурах емкость аккумулятора может снизиться, поэтому символ низкого уровня заряда аккумулятора может появляться очень быстро. В этом случае перед использованием аккумулятора рекомендуется согреть его в кармане.

Условия тестирования

Съемка: Нормальная температура (23 ± 2 °C), нормальная относительная влажность ($50 \pm 20\%$), попеременная съемка в широкоугольном положении и положении телефото с интервалом 30 с, вспышка срабатывает при съемке каждого второго кадра, питание камеры выключается после съемки каждого десятого кадра. Питание выключается на значительное время*, затем снова включается, и процедура тестирования повторяется.

- Используется карта памяти производства компании Sanon.

*Пока не восстановится нормальная температура элемента питания

Воспроизведение:





















Нормальная температура (23 ± 2 °C), нормальная относительная влажность ($50 \pm 20\%$), непрерывный просмотр со сменой кадров каждые 3 с.



- См. *Меры предосторожности при обращении с аккумуляторами* (стр. 127).



















Карты памяти и их приблизительная емкость

: Карта, входящая в комплект камеры

Разрешение	Компрессия	32 Мбайта	SDC-128M	SDC-512MSH
L (Высокое) 3072 x 2304 пиксела		9	40	156
		15	64	251
		32	134	520
M1 (Среднее 1) 2592 x 1944 пиксела		11	49	190
		20	87	339
		41	173	671
M2 (Среднее 2) 2048 x 1536 пикселей		18	76	295
		32	136	529
		64	269	1041
M3 (Среднее 3) 1600 x 1200 пикселей		29	121	471
		52	217	839
		99	411	1590
S (Низкое) 640 x 480 пикселей		111	460	1777
		171	711	2747
		270	1118	4317
 (Открытка) 1600 x 1200 пикселей		52	217	839
W (Широкоэкранный) 3072 x 1728 пикселей		12	53	207
		20	86	335
		42	177	686





-  Возможна плавная серийная съемка (стр. 36), если карта отформатирована в режиме низкоуровневого форматирования.
- Приведенные параметры отражают стандартные критерии съемки, установленные компанией Canon. Фактические результаты могут изменяться в зависимости от фотографируемого объекта и условий съемки.

Видео

	Разрешение	Частота кадров	32 Мбайта	SDC-128M	SDC-512MSH
 Стандартный	 (640 x 480 пикселей)		14 с	1 мин 1 с	3 мин 57 с
			27 с	1 мин 56 с	7 мин 30 с
 Акцентиров. цветом  Замена цвета	 (320 x 240 пикселей)		38 с	2 мин 42 с	10 мин 29 с
			1 мин 7 с	4 мин 39 с	17 мин 58 с
 Скоростной	 (320 x 240 пикселей)		20 с	1 мин 27 с	5 мин 39 с
 Компактный	 (160 x 120 пикселей)		3 мин 9 с	13 мин 2 с	50 мин 21 с
 Интервальная	 (640 x 480 пикселей)	 *	7 мин 30 с	31 мин 45 с	2 ч 3 мин 30 с
		 **	15 мин	1 ч 3 мин 30 с	4 ч 7 мин

* 1 кадр/с (интервал съемки: 1 с)

** 0,5 кадра/с (интервал съемки: 2 с)

- Максимальная длительность видеоролика в режиме : 1 мин, : 3 мин, : 2 ч. Значения относятся к максимальному времени непрерывной съемки.
- Так как в режиме  скорость воспроизведения составляет 15 кадров/с, время съемки и время воспроизведения различаются.

Частота сэмплирования (дискретизации) для диктофона и длительность записи (оценка)

: Карта, входящая в комплект камеры

	Частота дискретизации	32 Мбайта	SDC-128M	SDC-512MSH
11,025 кГц	22 Кбайта/с	23 мин 4 с	1 ч 36 мин 59 с	6 ч 14 мин 16 с
22,050 кГц	44 Кбайта/с	11 мин 32 с	48 мин 30 с	3 ч 7 мин 8 с
44,100 кГц	88 Кбайт/с	5 мин 46 с	24 мин 15 с	1 ч 33 мин 34 с

Объемы данных изображений (оценка)

Разрешение	Компрессия		
			
L (3072 x 2304 пиксела)	3045 Кбайт	1897 Кбайт	902 Кбайта
M1 (2592 x 1944 пиксела)	2503 Кбайта	1395 Кбайт	695 Кбайт
M2 (2048 x 1536 пикселей)	1602 Кбайта	893 Кбайта	445 Кбайт
M3 (1600 x 1200 пикселей)	1002 Кбайта	558 Кбайт	278 Кбайт
S (640 x 480 пикселей)	249 Кбайт	150 Кбайт	84 Кбайта
 (1600 x 1200 пикселей)	–	558 Кбайт	–
W (3072 x 1728 пикселей)	2304 Кбайта	1420 Кбайт	678 Кбайт

	Разрешение	Скорость	Размер файла
 Стандартный	 (640 x 480 пикселей)		1963 Кбайта/с
			1003 Кбайта/с
 Акцентиров. цветом	 (320 x 240 пикселей)		703 Кбайта/с
 Замена цвета			373 Кбайта/с
 Скоростной	 (320 x 240 пикселей)		1363 Кбайта/с
 Компактный	 (160 x 120 пикселей)		131 Кбайт/с
 Интервальная	 (640 x 480 пикселей)	 *	64 Кбайта/с
		 **	32 Кбайта/с

* 1 кадр/с (интервал съемки: 1 с)

** 0,5 кадра/с (интервал съемки: 2 с)

Карта памяти SD

Интерфейс	Совместимый со стандартами на карты памяти SD
Габариты	32,0 × 24,0 × 2,1 мм
Вес	Прибл. 2 г

Карта памяти MultiMediaCard

Интерфейс	Совместимый со стандартами MultiMediaCard
Габариты	32,0 × 24,0 × 1,4 мм
Вес	Прибл. 1,5 г

Аккумулятор NB-4L

Тип	Перезаряжаемый литиево-ионный аккумулятор
Номинальное напряжение	3,7 В=
Номинальная емкость	760 мАч
Количество циклов зарядки	Прибл. 300
Рабочий диапазон температур	0 – 40 °С
Габариты	35,4 × 40,3 × 5,9 мм
Вес	Прибл. 17 г

Зарядное устройство CB-2LV/CB-2LVE

Номинальные входные параметры	100 – 240 В~ (50/60 Гц) 0,1 А (100 В) – 0,06 А (240 В)
Номинальные выходные параметры	4,2 В=, 0,65 А
Время зарядки	Прибл. 1 ч 30 мин
Рабочий диапазон температур	0 – 40 °С
Габариты	53,0 × 86,0 × 19,5 мм
Вес	Прибл. 60 г (CB-2LV) Прибл. 55 г (CB-2LVE) (без кабеля питания)

Компактный блок питания CA-DC10

(Входит в состав отдельно продаваемого комплекта сетевого питания АСК-DC10)

Номинальные входные параметры	100 – 240 В~ (50/60 Гц)
--------------------------------------	-------------------------

Номинальные выходные параметры	4,3 В=, 1,5 А
---------------------------------------	---------------

Рабочий диапазон температур	0 – 40 °С
------------------------------------	-----------

Габариты	42,6 × 104,4 × 31,4 мм
-----------------	------------------------

Вес (без кабеля питания)	Прибл. 180 г
---------------------------------	--------------

АЛФАВИТНЫЙ УКАЗАТЕЛЬ

AiAF	46
HF-DC1	132

А

Автоматическое воспроизведение (Слайд-шоу)	93
Автоспуск	<i>Основные операции</i> 17
Аккумулятор	
Емкость аккумулятора	139
Зарядка	128, <i>Основные операции</i> 6
Обращение	127
Установка	<i>Основные операции</i> 7

Б

Баланс белого	55
Бесконечность	<i>Основные операции</i> 3, 16

В

Видео	
Съемка	39
Видеосистема	101
Видеофильм	
Воспроизведение	80
Монтаж	82
Воспроизведение	<i>Основные операции</i> 19
Вспышка	<i>Основные операции</i> 3, 15
Выдержка затвора	53

Г

Гистограмма	18
-------------------	----

Д

Дата/Время	
Настройка	<i>Основные операции</i> 8
Дата/время	
Использование часов	13
Мировое время	20
Диктофон	91
Добавить зону	85

Ж

ЖК-монитор	
Быстрое увеличение яркости ЖК-монитора	14
Информация при воспроизведении	16
Информация при съемке	15
Использование ЖК-монитора	12
Ночной режим монитора	14

З

Загрузка изображений в компьютер	<i>Основные операции</i> 25
Заказ передачи DPOF	108
Заказ печати DPOF	
Стиль печати	107
Защита	98
Звуковая памятка	90
Зумирование	<i>Основные операции</i> 15

И

Индексный режим	77
Интервальная	39
Интерфейсный кабель	<i>Основные операции</i> 23, 27

К

Кадр 3:2	38
Карта памяти	
Обращение	129
Приблизительная емкость	140
Установка	<i>Основные операции</i> 7
Форматирование	29, 130
Категория	78
Кнопка «Печать/загрузка»	<i>Основные операции</i> 3, 23, 31
Регистрация	67
Кнопка FUNC./SET	<i>Основные операции</i> 3
Кнопка MENU	<i>Основные операции</i> 3

Кнопка ON/OFF	<i>Основные операции</i> 3, 11
Кнопка воспроизведения	100, <i>Основные операции</i> 10
Кнопка спуска затвора	<i>Основные операции</i> 3
Наполовину	<i>Основные операции</i> 11
Полно <i>Основные операции</i> 11	
Количество записываемых пикселей	30
Комплект сетевого питания ASK-DC10	131
Компрессия	30
Красн.глаз	35, <i>Основные операции</i> 1
Коррекция	85

Л

Линии сетки	38
-------------------	----

М

Макро	<i>Основные операции</i> 3, 16
Макро с цифровым зумом	34
Меню	
Меню «Моя камера»	28
Меню «Настройка»	26
Меню FUNC	22, 24
Меню и настройки	22
Меню печати	25
Меню показа	25
Меню съемки	24
Список меню	24
Меню «Моя камера»	28
Меню «Настройка»	26
Меню FUNC	22
Мои цвета (Воспроизведение)	88
Мои цвета (Съемка)	58
Моя категория	78

Н

Наручный ремень	<i>Основные операции</i> 1
Номер файла	74

О

Объемы данных изображений (оценка)	142
Отображение времени	13

П

Параметры Моя камера	110
Переключатель режима	<i>Основные операции</i> 3, 11, 12
Печать	<i>Основные операции</i> 23
Плавная серийная съемка	36
Повернуть	83
Подсветка AF	24
Поиск изображения	79
Положение телефото	<i>Основные операции</i> 15
Пользовательский баланс белого	56
Просмотр снимка	24
Прямая передача	<i>Основные операции</i> 31

Р

Разрешение	42
Рамка автофокусировки	15, 46
Рамка точечного замера	15, 51
Режим впечатывания даты	37
Режим длительной выдержки	53
Режим открытки	37
Режим съемки	
Авто	<i>Основные операции</i> 13
Акцентиров. цветом	60, <i>Основные операции</i> 13
Видео	39, <i>Основные операции</i> 14
Выбор	<i>Основные операции</i> 12
Замена цвета	62, <i>Основные операции</i> 13
Макро с цифровым зумом	34, <i>Основные операции</i> 13
Панорамный	44, <i>Основные операции</i> 13
Специальный сюжет	<i>Основные операции</i> 13
Аквариум	<i>Основные операции</i> 14
Вечеринка	<i>Основные операции</i> 13
Дети&Дом. животные	<i>Основные операции</i> 13
Листва	<i>Основные операции</i> 13

Ночная съемка	<i>Основные операции</i>	13
Пляж	<i>Основные операции</i>	14
Под водой	<i>Основные операции</i>	14
Портрет	<i>Основные операции</i>	13
Снег	<i>Основные операции</i>	13
Фейерверк	<i>Основные операции</i>	14
Режимы замера экспозиции		51

С

Сбросить всё		28
Сдвиг автоматического числа ISO		66
Сдвиг экспозиции		41
Сенсорный диск управления	<i>Основные операции</i>	3, 4
Серийная съемка		36
Синхронизация вспышки при длительной выдержке		35
Слайд-шоу		93
Выбор		96
Параметры повтора		97
Эффекты перехода		94
Создать папку		72
Сообщения		123
Стирание			
Все снимки		102
Одиночные изображения	<i>Основные операции</i>	3, 20

Т

Тихо	26, <i>Основные операции</i>	10
Требования к системе	<i>Основные операции</i>	26

У

Увеличение		76
------------	-------	--	----

Ф

Фиксация автофокусировки		48
Фиксация фокусировки		48
Фиксация экспозиции		49
Фиксация экспозиции при съемке со вспышкой		50
Фокусировка		46
Функция автоповорота		69

Ц

Цифровой зум		32
Цифровой разъем DIGITAL	<i>Основные операции</i>	2, 28
Цифровой телеконвертер		32

Ч

Часовой пояс	20, 27	
Частота кадров		42
Частота сэмплирования (дискретизации) для диктофона и длительность записи (оценка)		141
Число ISO		65

Ш

Широкоугольное положение	<i>Основные операции</i>	15
--------------------------	-------	--------------------------	----

Э

Экон.энергии	19, 26	
Экспозиция		52
Эффекты перехода			
Воспроизведение		84
Слайд-шоу		94

Я

Язык	<i>Основные операции</i>	9
------	-------	--------------------------	---

Ограничение ответственности

- Несмотря на все усилия, приложенные для обеспечения полноты и точности информации, содержащейся в данном Руководстве, компания Canon не несет ответственности за возможные опечатки и упущения в документации.
- Компания Canon сохраняет за собой право в любое время изменять характеристики аппаратных средств и программного обеспечения, рассматриваемых в данном Руководстве, без предварительного уведомления.
- Никакая часть настоящего Руководства не может быть воспроизведена, передана, переписана, записана в систему поиска информации или переведена на какой-либо язык в какой бы то ни было форме и какими бы то ни было средствами без предварительного письменного согласия компании Canon.
- Компания Canon не дает никаких гарантий в отношении ущерба, причиненного порчей или потерей данных вследствие ошибочной эксплуатации или неисправности камеры, программного обеспечения, карт памяти SD (SD-карт), персональных компьютеров, периферийных устройств или использования иных карт, не являющихся SD-картами производства Canon.

Торговые марки

- Windows, Windows Vista и логотип Windows Vista являются торговыми марками корпорации Microsoft Corporation, зарегистрированными в США и других странах.
- Macintosh, логотип Mac, QuickTime и логотип QuickTime являются торговыми марками корпорации Apple Computer, Inc., зарегистрированными в США и других странах.
- Логотип SDHC является торговой маркой.

Функции, доступные в различных режимах съемки

Настройте параметры в соответствии с условиями съемки и произведите съемку.

Функция							SCN			Стр.
Разрешение	Высокое	L	●	●	●	●	▲	●	–	стр. 30
	Среднее 1	M1	○	○	○	○	△	○	–	
	Среднее 2	M2	○	○	○	○	△	○	–	
	Среднее 3	M3	○	○	○	○	△	○	–	
	Низкое	S	○	○	○	○	△	○	–	
	Открытка		○	○	–	○	–	○	–	
	Широкоэкр.	W	○	○	–	○	–	○	–	
	Видео		–	–	–	–	–	–	○ ⁽¹⁾	
Компрессия	Отлично	S	○	○	○	○	△	○	–	стр. 30
	Хорошо		●	●	●	●	▲	●	–	
	Нормально		○	○	○	○	△	○	–	
Частота кадров			–	–	–	–	–	–	○ ⁽¹⁾	стр. 42
Вспышка	Авто		●	○ ⁽²⁾	–	○	–	○ ⁽³⁾⁽⁴⁾	–	Основные операции, стр. 15
	Включена		–	○	–	○	△	○ ⁽⁵⁾	–	
	Выкл.		○	●	○	●	▲	○ ⁽³⁾	–	
Замедл. синхр.			–	○ ⁽²⁾	–	–	△	– ⁽⁶⁾	–	стр. 35
Красный глаз			○	○	–	○	△	○ ⁽⁵⁾	–	стр. 35
Режим «Макро»			○	○	○ ⁽¹⁰⁾	○	△	○ ⁽⁷⁾	○	Основные операции, стр. 16
Режим «Бесконечность»			–	○	–	○	△	○ ⁽⁷⁾	○	
Фиксация фокусировки		AFL	–	○	○	–	–	–	○ ⁽⁸⁾	стр. 48
Фиксация экспозиции		AEL	–	○ ⁽²⁾	○	–	–	–	○ ⁽⁸⁾	стр. 49
Фиксация экспозиции при съемке со вспышкой		FEL	–	○ ⁽²⁾	–	–	–	–	–	стр. 50
Способ съемки	Покадровая съемка		●	●	●	●	●	●	●	–
	Непрерывный		–	○	○	–	–	○	–	стр. 36
	Задержка спуска 10 с		○	○	○	○	○	○	○	Основные операции, стр. 17
	Задержка спуска 2 с		○	○	○	○	○	○	○	
	Устан. таймера		○	○	○	–	–	○	–	
Режимы автофокусировки			○	○	○	○	–	○ ⁽⁵⁾	–	стр. 46
Подсветка AF			○	○	○	○	△	○ ⁽⁵⁾⁽⁹⁾	○	стр. 24

Функция						SCN			Стр.
Цифровой зум	○	○	○ ⁽¹⁰⁾	–	–	○	○ ⁽¹⁰⁾	стр. 32	
Цифровой телеконвертер	○	○	–	–	–	○	–	стр. 32	
Способ замера экспозиции	Оценочный	○	●	●	○	○	○	стр. 51	
	Усредненный	–	○ ⁽²⁾	○	–	–	–		
	Точечный	–	○ ⁽²⁾	○	–	–	–		
Компенсация экспозиции	–	○ ⁽²⁾	○	–	△	○	–	стр. 52	
Сдвиг экспозиции	–	–	–	–	–	–	○ ⁽⁸⁾	стр. 41	
Длительная выдержка	–	○	–	–	–	–	–	стр. 53	
Баланс белого	– ⁽¹²⁾	○	○	– ⁽¹²⁾	△	– ⁽¹²⁾	○ ⁽⁸⁾	стр. 55	
Мои цвета	–	○	○	–	△	–	○ ⁽⁸⁾	стр. 58	
Сохранение оригинала	–	–	–	○	–	–	–	стр. 64	
Число ISO	○ ⁽¹³⁾	○ ⁽¹⁴⁾	○	– ⁽¹²⁾	– ⁽¹²⁾	– ⁽¹²⁾	– ⁽¹²⁾	стр. 65	
Сдвиг авт. ISO ⁽¹⁵⁾	○	○ ⁽²⁾	○	–	–	–	–	стр. 66	
Автоповорот	○	○	○	○	△	○	○	стр. 69	
Авт. категория	○	○	○	○	△	○	○	стр. 25	
Помощь для кадрировки	○	○	○	○	–	○	○ ⁽¹⁶⁾	стр. 38	
Настройка кнопки	○	○	○	○	△	○	○	стр. 67	

○ Установка доступна. (● Установка по умолчанию)

△ Установка возможна только для первого изображения. (▲ Установка по умолчанию)

(Затененные клетки): Установка сохраняется при выключении питания камеры.

- Значения разрешения и скорости для режима (Видео) см. на [стр. 42](#).
- Выбор в режиме «Длин. выдержка» невозможен.
- По умолчанию устанавливаются следующие режимы работы вспышки.
 - : Авто
 - : Вспышка выключена
- В режиме или установка невозможна.
- В режиме установка невозможна.
- В режиме для этого параметра установлено значение [Вкл.]. (Установка значения [Выкл.] невозможна.)
- Если в камере установлен режим или , выбор режимов «Макро-/«Бесконечность» невозможен.
- В режиме или выбор невозможен.
- В режиме установка возможна только в том случае, если для вспышки задан режим [Вкл.].
- Выбор значения [Выкл.] невозможен.
- Может устанавливаться и использоваться только в режиме .
- Автоматически устанавливается камерой.
- Возможен выбор только вариантов и .
- Выбор значений и в режиме «Длин. выдержка» невозможен.
- Не может использоваться со значениями , и .
- В режиме может использоваться только значение [Линии сетки].



Canon