

Основное руководство

- Возможности данного аппарата
- Перед использованием аппарата
- Работа с документами
- Материал для печати
- Передача факсов (Только MF3240)
- Прием факсов (Только MF3240)
- Копирование
- Печать
- Сканирование
- Передача факса с компьютера (Только MF3240)
- Техническое обслуживание
- Устранение неполадок
- Настройки аппарата
- Приложение

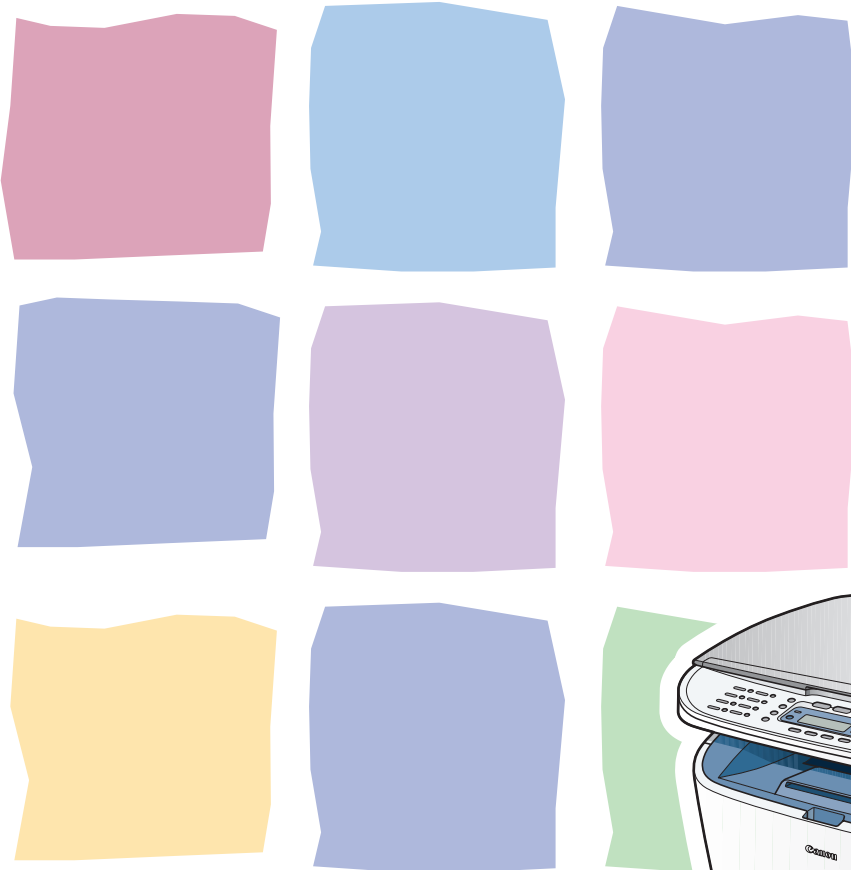

Ознакомьтесь с этим Руководством перед началом работы с данным оборудованием. Ознакомившись с Руководством, уберите его в надежное место для использования в качестве справочника.

Руководства к устройству

- Установка аппарата
- Установка программного обеспечения

**Руководство по
началу работы**

- Основные функции
- Техническое обслуживание
- Настройки аппарата
- Технические характеристики

**Основное
руководство
(данный документ)**



- Расширенные функции
- Системный монитор
- Отчеты и списки

**Расширенное
руководство**



- Функции печати
- Функции сканирования
- Функции передачи факсов с компьютера

**Руководство по
программному
обеспечению**



Обозначает, что руководство поставляется в формате PDF на прилагаемом компакт-диске.

- Для просмотра руководств в формате PDF требуется программа Adobe Reader/Adobe Acrobat Reader. Если программа Adobe Reader/Adobe Acrobat Reader не установлена на компьютер, загрузите ее с web-сайта Adobe Systems Incorporated.
- При разработке руководств для данного аппарата были приложены значительные усилия для исключения неточностей и упущений. Тем не менее, наши продукты постоянно обновляются. В случае необходимости получения точной информации обращайтесь в корпорацию Canon.
- Изображение аппарата на обложке может незначительно отличаться от вида Вашего аппарата.

Возможности данного аппарата

Функции факса (только MF3240)

Задание адресата одной клавишей

Быстрый однокнопочный набор

→ стр. 4-7

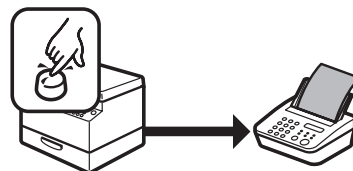

Задание адресата двузначным кодом

Кодированный набор

→ стр. 4-14

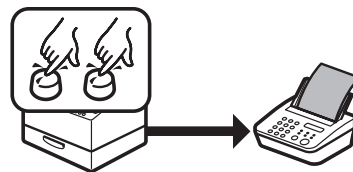

Задание нескольких адресатов одной клавишей

Групповой набор

→ стр. 4-21

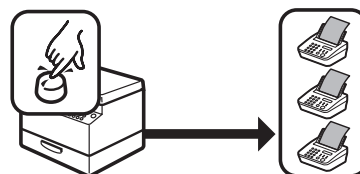

Поиск определенного адресата

Набор по адресной книге

→ Расширенное руководство

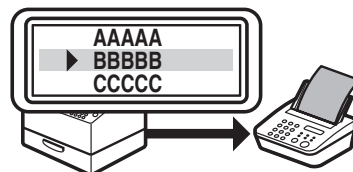

Повторный набор при занятой линии

Повторный набор

→ Расширенное руководство

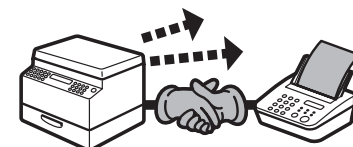

Функции факса (продолжение)

Отправка факсимильного сообщения нескольким абонентам

Циркулярная рассылка

→ Расширенное руководство

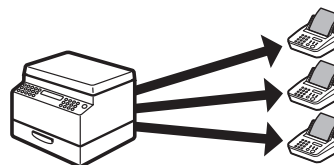

Получение факсимильных сообщений в память без их распечатки

Прием в память

→ Расширенное руководство

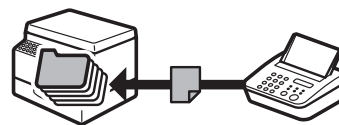

Отклонение факсов без их номеров

Ограничение приема

→ Расширенное руководство

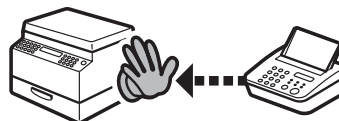

Функции копирования

Выбор режима сканирования в зависимости от типа изображения

Качество изображения

→ стр. 6-3

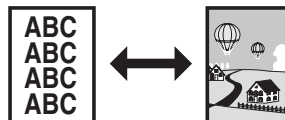

Настройка уровня плотности сканируемых изображений

Плотность

→ стр. 6-4



Увеличение или уменьшение копируемых изображений

Коэффициент масштабирования

→ стр. 6-6

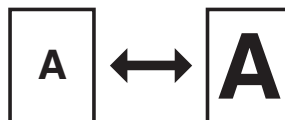

Сортировка копий по порядку страниц

Копирование с сортировкой

→ Расширенное руководство

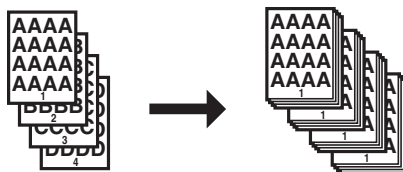

Копирование двух документов на один лист

Печать 2 на 1

→ Расширенное руководство

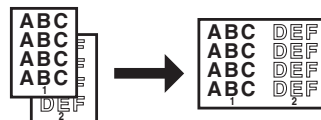

Функции принтера

Печать документа с компьютера

Печать

→ Руководство по программному обеспечению

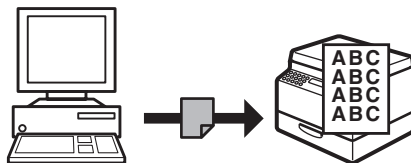

Функции сканера

Задание подробных параметров сканирования, подходящих для различных изображений

Сканирование

→ Руководство по программному обеспечению

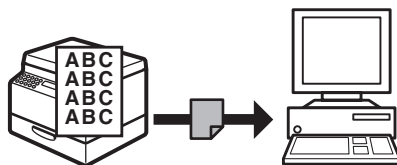

Функция передачи факсов с компьютера (только MF3240)

Передача факса с компьютера

Передача факса с компьютера

→ Руководство по программному обеспечению

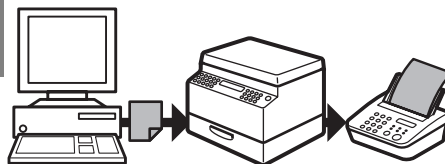

Содержание

Руководства к устройству	i
Возможности данного аппарата	ii
Функции факса (только MF3240)	ii
Функции копирования	iv
Функции принтера	v
Функции сканера	v
Функция передачи факсов с компьютера (только MF3240)	v
Содержание	vi
Как пользоваться данным Руководством	x
Символы, используемые в данном Руководстве	x
Иллюстрации, используемые в данном Руководстве.....	xi
Юридическая информация	xii
Торговые марки	xii
Авторские права.....	xii
Ограничение ответственности.....	xii
1 Перед использованием аппарата	1-1
Компоненты аппарата	1-1
Панель управления	1-3
Основная панель управления	1-3
Панель управления факсимильными операциями (только MF3240)	1-6
ЖК-дисплей (режим ожидания)	1-7
Режим факса (Только MF3240).....	1-7
Режим копирования	1-7
Режим сканирования	1-7
Картридж с тонером	1-8
Техническое обслуживание картриджа для тонера	1-9

Параметры таймера	1-10
Задание спящего режима	1-10
Задание летнего времени (только MF3240)	1-13
2 Работа с документами	2-1
Требования к документам	2-1
Область сканирования.....	2-2
Загрузка документов	2-3
3 Материал для печати	3-1
Требования к бумаге.....	3-1
Область печати	3-2
Рекомендации по выбору бумаги	3-3
Загрузка бумаги	3-4
В универсальное устройство подачи.....	3-4
Задание формата и типа бумаги	3-7
Выбор участка вывода бумаги	3-10
Тип бумаги и участок вывода бумаги	3-11
Участок вывода стороной для печати вниз.....	3-12
Участок вывода стороной для печати вверх	3-13
4 Передача факсов (Только MF3240)	4-1
Настройки сканирования.....	4-3
Качество изображения	4-3
Плотность.....	4-5
Быстрый набор	4-6
Регистрация абонентов для быстрого набора	4-6
Использование быстрого набора	4-30



5 Прием факсов (Только MF3240)	5-1
6 Копирование	6-1
Настройки сканирования	6-3
Качество изображения	6-3
Плотность.....	6-4
Коэффициент масштабирования	6-6
7 Печать	7-1
8 Сканирование	8-1
9 Передача факса с компьютера (Только MF3240)	9-1
10 Техническое обслуживание	10-1
Чистка аппарата	10-1
Корпус.....	10-1
Внутренняя часть	10-2
Область сканирования.....	10-4
Замена картриджа с тонером	10-5
Перераспределение тонера	10-5
Замена картриджа с тонером на новый.....	10-6
Транспортировка аппарата	10-9
11 Устранение неполадок	11-1
Устранение замятия бумаги	11-1
Сообщения на ЖК-дисплее	11-7
Сообщения общего характера.....	11-7
Факсимильная связь (только MF3240)	11-11
Принтер	11-14
Коды ошибок (только MF3240)	11-15
Если невозможно устранить неполадку	11-16

12 Настройки аппарата	12-1
Настройки аппарата	12-1
Печать списка данных пользователя (только MF3240)	12-1
Доступ к меню настроек	12-3
Меню настроек	12-5
ОБЩИЕ ПАРАМЕТРЫ	12-5
ПАРАМЕТРЫ КОПИР.	12-6
ПАРАМЕТРЫ ТАЙМЕРА	12-7
ПАРАМЕТРЫ ФАКСА (только MF3240)	12-7
РАССЫЛКА (только MF3240)	12-11
ПАРАМЕТРЫ АДР.КН. (Только MF3240)	12-11
ПАРАМЕТРЫ ОТЧЕТА (только MF3240)	12-12
13 Приложение	13-1
Технические характеристики	13-1
Общие	13-1
Копировальный аппарат	13-3
Принтер	13-3
Факсимильная связь (только MF3240)	13-4
Телефон (только MF3240)	13-5
Указатель	13-6

Как пользоваться данным Руководством

Символы, используемые в данном Руководстве

Перечисленные ниже символы использованы во всем тексте руководств по работе с аппаратом и обозначают указания, предупреждения и примечания, которые необходимо иметь в виду при эксплуатации аппарата.

-  **ОСТОРОЖНО** Предупреждение, при несоблюдении которого возможен летальный исход или серьезная травма.
-  **ВНИМАНИЕ** Указание о мерах предотвращения травм или повреждений аппарата.
-  **ПРИМЕЧАНИЕ** Примечание об ограничении эксплуатации и мерах по избежанию незначительных затруднений.

Кроме того, в данном Руководстве для указания клавиш и сообщений на дисплее используются специальные обозначения:

- Названия клавиш, которые необходимо нажать, указаны в квадратных скобках: [Стоп/Сброс].
- Информация, отображаемая на ЖК-дисплее, указана в угловых скобках: <ЗАГРУЗИТЕ БУМАГУ>.

Номера, которыми отмечены клавиши на схеме панели управления, отвечают порядку действий при выполнении операции.

Иллюстрации, используемые в данном Руководстве

Если не оговорено иное, на иллюстрациях в данном Руководстве показан аппарат LaserBase MF3240.



В случае различий между моделями MF3240 и MF3220/MF3228 это четко указано в тексте, например, «Только MF3240».

Торговые марки

Canon, логотип Canon и LaserBase являются торговыми марками компании Canon Inc.

Все прочие наименования компаний и изделий являются зарегистрированными торговыми марками, торговыми марками или служебными марками соответствующих компаний.

Авторские права

Copyright © 2006 г., Canon Inc. Все права защищены. Никакая часть данной публикации не может воспроизводиться, передаваться, транслироваться и храниться в поисковой системе, а также не может переводиться на естественные или компьютерный языки в любом виде или любыми средствами: электронными, механическими, магнитными, оптическими, химическими, вручную или какими-либо иными, без предварительного письменного разрешения корпорации Canon.

Ограничение ответственности

Информация в настоящем документе может быть изменена без уведомления. КОРПОРАЦИЯ CANON INC. НЕ ДАЕТ НИКАКИХ ГАРАНТИЙ, ВЫРАЖЕННЫХ ИЛИ ПОДРАЗУМЕВАЕМЫХ, В ОТНОШЕНИИ ДАННОГО ПРОДУКТА ЗА ИСКЛЮЧЕНИЕМ ИЗЛОЖЕННЫХ В НАСТОЯЩЕМ ДОКУМЕНТЕ, ВКЛЮЧАЯ, БЕЗ ИСКЛЮЧЕНИЯ, ГАРАНТИИ РЫНОЧНОЙ И КОММЕРЧЕСКОЙ ПРИГОДНОСТИ, СООТВЕТСТВИЯ ОПРЕДЕЛЕННЫМ ЦЕЛЯМ ИСПОЛЬЗОВАНИЯ ИЛИ В СЛУЧАЕ НАРУШЕНИЯ УСЛОВИЙ КАКИХ-ЛИБО ЛИЦЕНЗИЙ. КОРПОРАЦИЯ CANON INC. НЕ НЕСЕТ НИКАКОЙ ОТВЕТСТВЕННОСТИ ЗА КАКОЙ-ЛИБО ПРЯМОЙ, СЛУЧАЙНЫЙ ИЛИ КОСВЕННЫЙ УЩЕРБ ЛЮБОГО ПРОИСХОЖДЕНИЯ ИЛИ ЗА УБЫТКИ И РАСХОДЫ, ПОНЕСЕННЫЕ В СВЯЗИ С ИСПОЛЬЗОВАНИЕМ ДАННОГО ПРОДУКТА.

1

Перед использованием аппарата

Компоненты аппарата

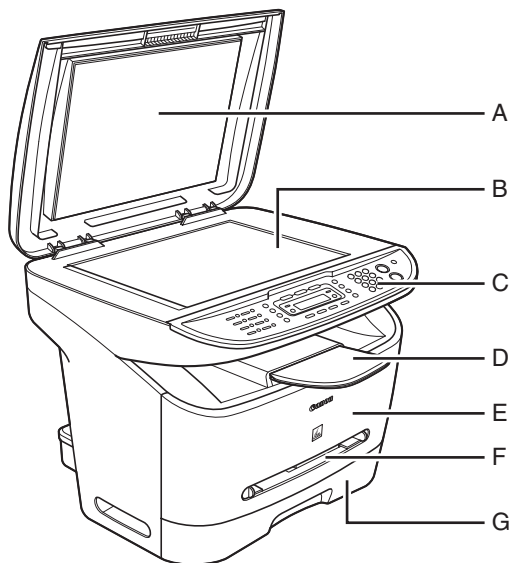

- A Крышка стекла экспонирования
Откройте эту крышку при установке документа на стекло экспонирования.
- B Стекло экспонирования
Служит для установки документов.
- C Панель управления
Служит для управления аппаратом.
- D Выводной лоток
Служит для вывода распечаток.
- E Передняя панель
Откройте эту панель для установки картриджа с тонером или устранения замятия бумаги.
- F Универсальное устройство подачи
Служит для подачи бумаги, загружаемой вручную по одному листу.
- G Кассета для бумаги
Служит в качестве источника бумаги.

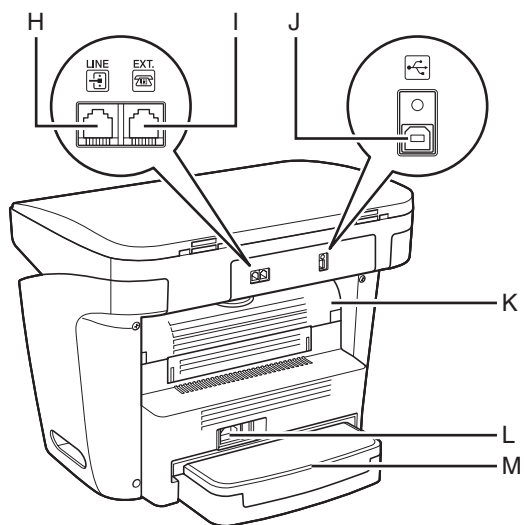

- H*** Гнездо подключения телефонной линии
Служит для подключения телефонного кабеля.
- I*** Розетка внешнего устройства
Служит для подключения внешнего устройства.
- J** Порт USB
Служит для подключения кабеля USB (универсальная последовательная шина).
- K** Крышка участка вывода лицевой стороной вверх
Откройте эту крышку при выводе бумаги лицевой стороной вверх или при устранении замятия бумаги.
- L** Гнездо питания
Для подключения шнура питания.
- M** Крышка удлинителя
Служит для защиты бумаги в кассете от грязи и пыли.

*Только MF3240

Панель управления

Основная панель управления

● MF3240

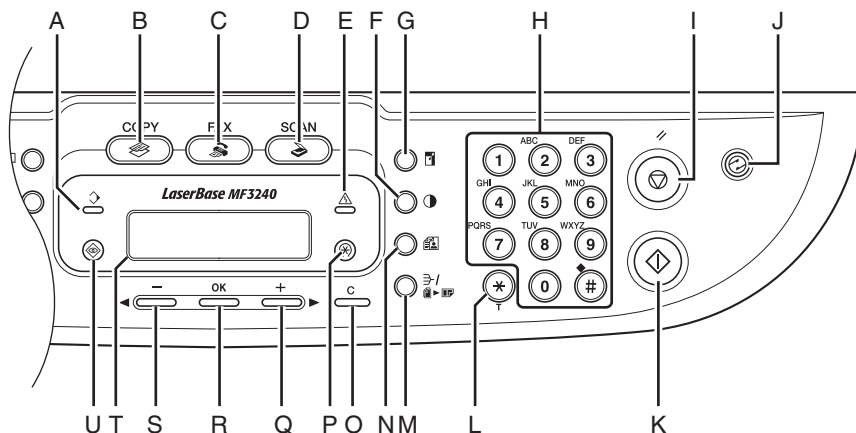

- A** Индикатор обработки/данных
Мигает во время передачи или приема факсов. Горит, если в аппарате имеются ожидающие задания.
- B** Клавиша [COPY]
Служит для переключения в режим копирования.
- C** Клавиша [FAX]
Служит для переключения в режим факса.
- D** Клавиша [SCAN]
Служит для переключения в режим сканирования.
- E** Индикатор ошибки
Мигает в случае ошибки.
- F** Клавиша [Плотность]
Служит для настройки плотности копии или факса.
- G** Клавиша [Увеличить/Уменьшить]
Служит для увеличения или уменьшения масштаба копии.
- H** Цифровые клавиши
Служат для ввода букв и цифр.
- I** Клавиша [Стоп/Сброс]
Служит для остановки текущего задания. Также служит для возврата аппарата в режим ожидания.
- J** Клавиша [Энергосбережение]
Служит для ручного перехода в режим энергосбережения и выхода из него. При переключении в спящий режим эта клавиша горит зеленым цветом, при отмене этого режима клавиша выключается.
- K** Клавиша [Пуск]
Служит для запуска копирования, сканирования или передачи факсов.

- L** Клавиша [Тон]
Служит для переключения с импульсного на тональный набор.
- M** Клавиша [Сортировка/2 на 1]
Служит для сортировки копий, а также для задания копирования 2 на 1.
- N** Клавиша [Качество изображения]
Служит для выбора качества изображения при копировании или передаче факсов.
- O** Клавиша [C] (Стереть)
Служит для стирания введенных алфавитно-цифровых символов.
- P** Клавиша [Дополнительные функции]
Служит для выбора или отмены режимов в меню «Дополнительные функции».
- Q** Клавиша [+▶]
Служит для увеличения значения различных параметров. Также служит для перехода к следующему пункту меню.
- R** Клавиша [OK]
Служит для подтверждения выбора функции или режима.
- S** Клавиша [◀-]
Служит для уменьшения значения различных параметров. Также служит для перехода к предыдущему пункту меню.
- T** ЖК-дисплей
Отображает сообщения и подсказки в течение операции. При настройке параметров служит для отображения выбранных вариантов, текста и чисел.
- U** Клавиша [Системный монитор]
Служит для проверки состояния печати, состояния факса, количества распечатанных и отсканированных страниц, свободного объема памяти или результатов передачи/приема.

● MF3220/MF3228

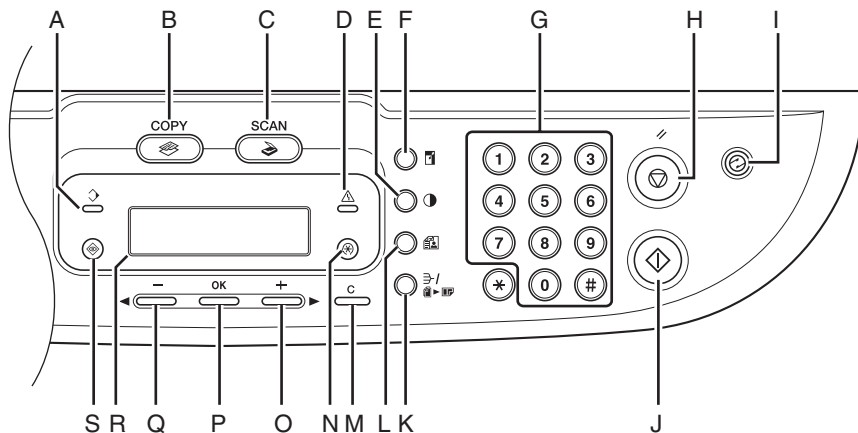

- | | |
|---|--|
| <p>A Индикатор обработки/данных
Горит, если в аппарате имеются ожидающие задания.</p> <p>B Клавиша [COPY]
Служит для переключения в режим копирования.</p> <p>C Клавиша [SCAN]
Служит для переключения в режим сканирования.</p> <p>D Индикатор ошибки
Мигает в случае ошибки.</p> <p>E Клавиша [Плотность]
Служит для настройки плотности копии.</p> <p>F Клавиша [Увеличить/Уменьшить]
Служит для увеличения или уменьшения масштаба копии.</p> <p>G Цифровые клавиши
Служат для ввода цифр.</p> <p>H Клавиша [Стоп/Сброс]
Служит для остановки текущего задания. Также служит для возврата аппарата в режим ожидания.</p> <p>I Клавиша [Энергосбережение]
Служит для ручного перехода в режим энергосбережения и выхода из него. При переключении в спящий режим эта клавиша горит зеленым цветом, при отмене этого режима клавиша выключается.</p> <p>J Клавиша [Пуск]
Служит для запуска копирования или сканирования.</p> | <p>K Клавиша [Сортировка/2 на 1]
Служит для сортировки копий, а также для задания копирования 2 на 1.</p> <p>L Клавиша [Качество изображения]
Служит для выбора качества изображения при копировании.</p> <p>M Клавиша [C] (Стереть)
Служит для стирания введенных алфавитно-цифровых символов.</p> <p>N Клавиша [Дополнительные функции]
Служит для выбора или отмены режимов в меню «Дополнительные функции».</p> <p>O Клавиша [+▶]
Служит для увеличения значения различных параметров. Также служит для перехода к следующему пункту меню.</p> <p>P Клавиша [OK]
Служит для подтверждения выбора функции или режима.</p> <p>Q Клавиша [◀-]
Служит для уменьшения значения различных параметров. Также служит для перехода к предыдущему пункту меню.</p> <p>R ЖК-дисплей
Отображает сообщения и подсказки в течении операции. При настройке параметров служит для отображения выбранных вариантов, текста и чисел.</p> <p>S Клавиша [Системный монитор]
Служит для проверки состояния печати, а также количества распечатанных и отсканированных страниц.</p> |
|---|--|

Панель управления факсимильными операциями (только MF3240)

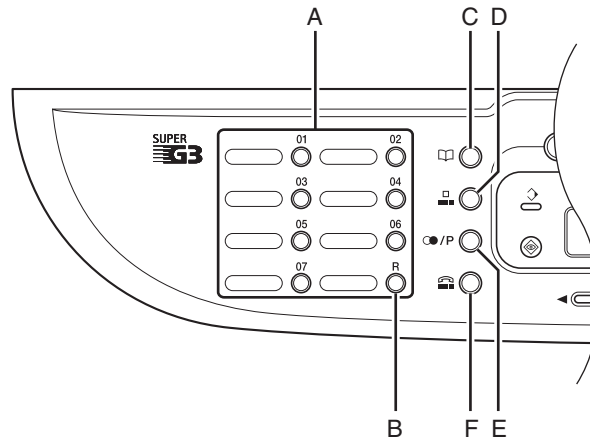

- A** Клавиши быстрого однокнопочного набора
Служат для быстрого однокнопочного набора (заранее зарегистрированные часто используемые номера) или группового набора.
- B** Клавиша [R] (Вызов)
Служит для набора кода выхода на внешнюю линию или добавочного номера, если аппарат подключен через коммутатор (УАТС).
- C** Клавиша [Адресная книга]
Служит для поиска адресатов, заранее зарегистрированных для быстрого однокнопочного набора или кодированного набора, по их имени.
- D** Клавиша [Кодированный набор]
Служит для кодированного набора.
- E** Клавиша [Повтор/Пауза]
В режиме ожидания факсимильных операций служит для повторного набора последнего набранного номера; в режиме ввода факсимильного номера служит для ввода паузы.
- F** Клавиша [Трубка]
Нажмите эту клавишу, если требуется набрать номер, не снимая телефонную трубку внешнего телефонного аппарата.

ЖК-дисплей (режим ожидания)

Режим факса*

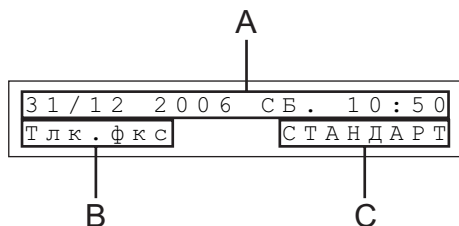

- A Дата и время
- B Режим приема
- C Качество изображения

* Только MF3240

Режим копирования

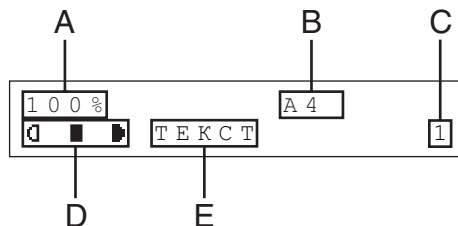

- A Коэффициент масштабирования
- B Формат бумаги
- C Количество
- D Плотность
- E Качество изображения

Режим сканирования

РЕЖИМ СКАНИРОВ.

ПРИМЕЧАНИЕ

- При подключении аппарата к сети электропитания на ЖК-дисплее сначала отображается сообщение <ПОДОЖДИТЕ>, затем <ИНИЦИАЛИЗАЦИЯ...>, затем появляется экран режима ожидания. Экран режима ожидания может также отображаться без отображения сообщения <ИНИЦИАЛИЗАЦИЯ...>.
- Если аппарат простаивает в течение 1 мин, на дисплее снова появляется экран режима ожидания (Функция автоматической очистки).

Картридж с тонером

Ресурс используемого в данном аппарате оригинального картриджа с тонером Canon составляет приблизительно 2500 страниц. Данное количество страниц рассчитано на основе стандарта «ISO/IEC 19752»* при печати на бумаге формата А4 при установленной по умолчанию плотности печати. Расход тонера зависит от типа печатаемых документов. Если документы обычно содержат много графики, таблиц или диаграмм, ресурс картриджа будет меньше, так как при печати таких документов расходуется больше тонера. Для приобретения запасного оригинального картриджа с тонером Canon обратитесь к местному уполномоченному дилеру Canon или в справочную службу Canon.

* «ISO/IEC 19752» – это глобальный стандарт, изданный организацией ISO (Международная организация по стандартизации) и называющийся «Способ определения ресурса картриджа с тонером для монохромных электрофотографических принтеров и многофункциональных аппаратов, которые могут содержать детали принтера».

Название картриджа с тонером:
Картридж Canon EP-27

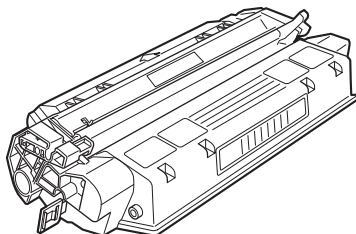

Название модели	Поддерживаемый оригинальный картридж Canon	Ресурс печати
MF3220 MF3228 MF3240	Картридж Canon EP-27	Прибл. 2500 страниц

Техническое обслуживание картриджа для тонера

- Не храните картридж с тонером рядом с экраном, дисковыми и гибкими дисками. Магнит, расположенный внутри картриджа с тонером, может повредить эти устройства.
- Не подвергайте картридж воздействию высокой температуры, высокой влажности или резких колебаний температуры.
- Не держите картридж с тонером на ярком свете или на солнце более 5 мин.
- Храните картридж с тонером в защитном пакете. Не открывайте пакет, пока не будете готовы установить картридж с тонером в устройство.
- Сохраните защитный пакет картриджа с тонером: он может потребоваться, чтобы упаковать картридж для транспортировки.
- Не храните картридж с тонером в насыщенной солями атмосфере и в помещениях, где присутствуют агрессивные газы (например, входящие в состав аэрозолей).
- Не извлекайте картридж с тонером из аппарата без необходимости.
- Не открывайте защитную шторку барабана картриджа с тонером. Качество печати может ухудшиться, если поверхность барабана подвергается воздействию света или повреждена.
- Держите картридж с тонером только за рукоятку, не прикасаясь к защитной шторке барабана.
- Не ставьте картридж с тонером на торец и не переворачивайте его. Если тонер слежался в картридже с тонером, его использование может оказаться невозможным даже после встряхивания картриджа.



ВНИМАНИЕ

Не бросайте картридж с тонером в огонь. Тонер огнеопасен.

Параметры таймера

Задание спящего режима

Если аппарат не используется в течение определенного времени, он автоматически переходит в спящий режим.

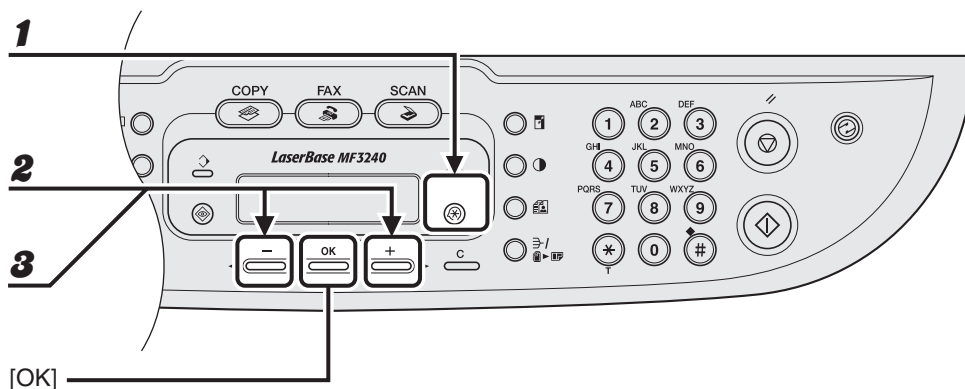

- 1** Нажмите клавишу [Дополнительные функции].
- 2** Клавишей [◀] или [▶] выберите <ПАРАМЕТРЫ ТАЙМЕРА> и нажмите клавишу [OK].
- 3** Клавишей [◀] или [▶] выберите <АВТО ЭНЕРГОСБЕР.> и нажмите клавишу [OK].

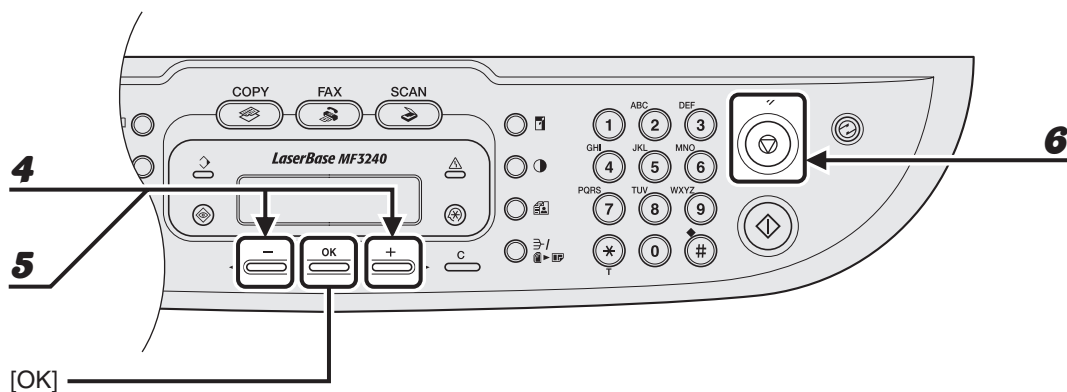

- 4** Клавишей [**←**] или [**→**] выберите <ВКЛ.>, затем нажмите клавишу [OK].
- 5** Клавишей [**←**] или [**→**] выберите требуемый интервал, затем нажмите клавишу [OK].
 Можно задать интервал от 3 до 30 мин (с шагом 1 мин).
 Можно также ввести значение с помощью цифровых клавиш.
- 6** Нажмите клавишу [Стоп/Сброс] для возврата в режим ожидания.

 **ПРИМЕЧАНИЕ**

- Для возврата в обычный режим из спящего режима нажмите клавишу [Энергосбережение] на панели управления.
- Для ручного перехода в спящий режим нажмите клавишу [Энергосбережение] на панели управления.
- Аппарат не переходит в спящий режим в следующих случаях:
 - если аппарат выполняет какую-либо операцию;
 - если горит или мигает индикатор «Обработка/данные»;
 - если на дисплее отображается код ошибки и мигает индикатор ошибки;
 - если в кассете для бумаги отсутствует бумага;
 - если в универсальное устройство подачи загружена бумага;
 - если в аппарате произошло замятие бумаги.
- Аппарат выходит из спящего режима в следующих случаях:
 - при нажатии клавиши [Энергосбережение] на панели управления;
 - при поступлении факсимильного сообщения;
 - при снятии телефонной трубки внешнего телефонного аппарата;
 - при поступлении с компьютера задания на печать, если началась печать.

Задание летнего времени (только MF3240)

В некоторых странах и регионах в летнее время часы переводятся вперед. Это называется «Летнее время».

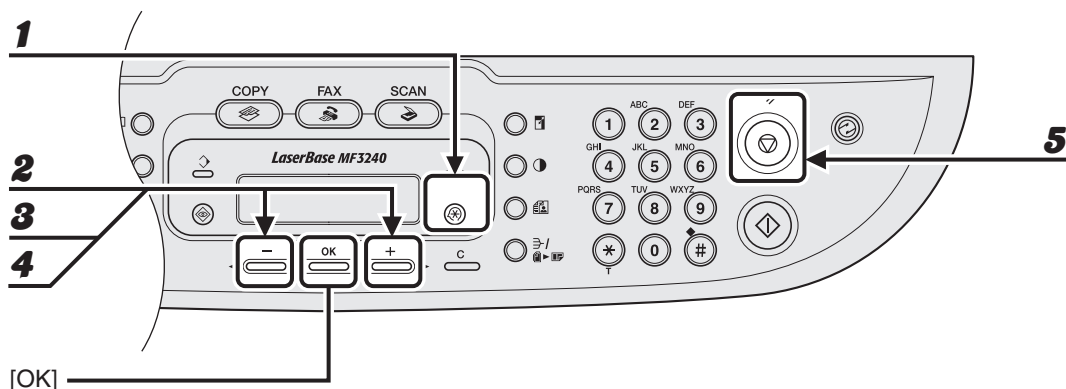

- 1** Нажмите клавишу [Дополнительные функции].
- 2** Клавишей [◀] или [▶] выберите <ПАРАМЕТРЫ ТАЙМЕРА> и нажмите клавишу [OK].
- 3** Клавишей [◀] или [▶] выберите <ЛЕТНЕЕ ВРЕМЯ> и нажмите клавишу [OK].
- 4** Клавишей [◀] или [▶] выберите <ВКЛ.>, затем нажмите клавишу [OK].
- 5** Нажмите клавишу [Стоп/Сброс] для возврата в режим ожидания.

2

Работа с документами

Требования к документам

Тип	<ul style="list-style-type: none">– Обычная бумага– Документы на плотной бумаге– Фотографии– Документы небольшого формата (например, каталожные карточки)– Специальные типы бумаги (например, калька*, прозрачные пленки* и т.п.)– Книга (высота: макс. 35 мм)
Размер (Ш × Д)	Макс. 216 × 297 мм
Вес	Макс. 2 кг
Количество	1 лист

* При копировании прозрачного документа (например, кальки или прозрачной пленки) положите его лицевой стороной вниз на стекло экспонирования и закройте листом обычной белой бумаги.

ПРИМЕЧАНИЕ

Не устанавливайте документ на стекло экспонирования до полного высыхания клея, чернил или корректирующей жидкости, нанесенной на документ.

Область сканирования

Убедитесь, что текст и рисунки документа попадают в показанную на следующей схеме заштрихованную область. Заметьте, что указанная ширина кромки приблизительно и в действительности может немного отличаться.

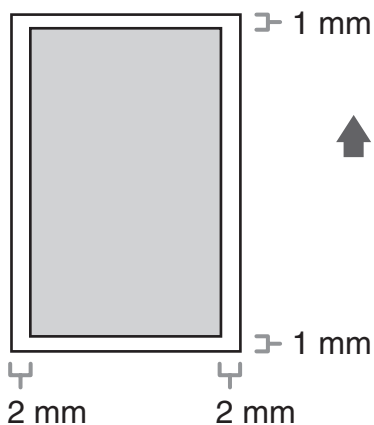

Загрузка документов

- 1** Поднимите крышку стекла экспонирования.

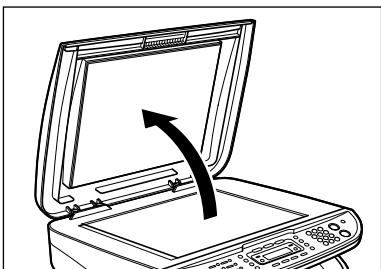

- 2** Установите документ лицевой стороной вниз.

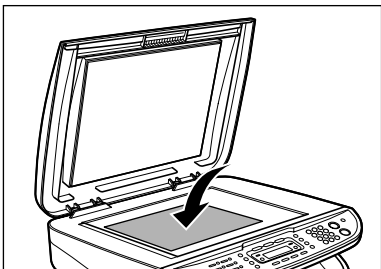

3 Выверните документ по соответствующим меткам формата бумаги.



Если документ не соответствует ни одной из меток формата бумаги, выровняйте центр документа по стрелке.

4 Аккуратно закройте крышку стекла экспонирования.

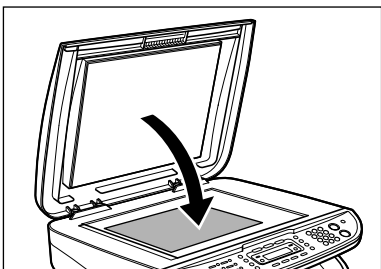

Документ готов для сканирования.

ВНИМАНИЕ

- Закрывая крышку стекла экспонирования, соблюдайте осторожность, чтобы не прищемить пальцы и не получить травму.
- Не нажимайте на крышку стекла экспонирования с силой, так как при этом можно повредить стекло экспонирования и получить травму.

ПРИМЕЧАНИЕ

После завершения сканирования уберите документ со стекла экспонирования.

3

Материал для печати

Требования к бумаге

	Кассета для бумаги	Универсальное устройство подачи
Размер (Ш × Д)	A4, B5, A5, Executive, Конверт (COM10, Monarch, DL, ISO-C5), LTR (76 × 127 – 216 × 356 мм)	A4, B5, A5, Executive, Конверт (COM10, Monarch, DL, ISOC5), LTR, LGL (76 × 127 – 216 × 356 мм)
Вес	64 – 128 г/м ²	64 – 163 г/м ²
Количество	Макс. 250 листов (64 г/м ²)	Макс. 1 лист (64 г/м ²)
Тип	Обычная бумага, обычная бумага L, плотная бумага, плотная бумага H, ОНР-плёнка	

ПРИМЕЧАНИЕ

Формат бумаги по умолчанию – А4. При использовании бумаги другого формата необходимо изменить настройки формата бумаги. (См. «Задание формата и типа бумаги» на стр. 3-7.)

Область печати

Заштрихованная на рисунке область показывает приблизительную область печати для бумаги формата А4 и конвертов.

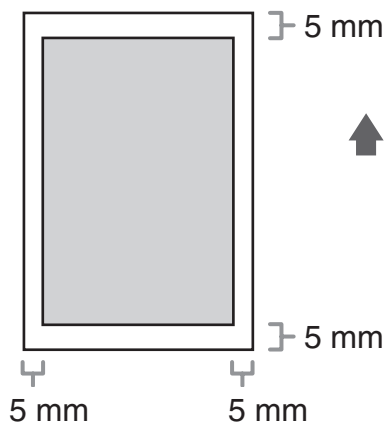

Рекомендации по выбору бумаги

- Во избежание замятия, не загружайте бумагу следующих видов:
 - мятую бумагу или бумагу с изломами;
 - скрученную или рулонную бумагу;
 - бумагу с покрытием;
 - рваную бумагу;
 - влажную бумагу;
 - очень тонкую бумагу;
 - бумагу, на которую уже была выполнена печать с помощью термопринтера (не выполняйте копирование на обратную сторону).
- Не рекомендуется использовать для печати бумагу следующих типов:
 - текстурную бумагу;
 - очень гладкую бумагу;
 - глянцевую бумагу.
- Убедитесь в том, что на бумаге нет пыли, ворсинок и жирных пятен.
- Обязательно проверьте бумагу, прежде чем заказывать большую партию.
- Храните бумагу в упаковке на ровной поверхности. Открытые пачки следует хранить в заводской упаковке в прохладном и сухом месте.
- Храните бумагу при температуре 18 – 24°C и относительной влажности 40 – 60%.
- Используйте только прозрачные пленки, разработанные для лазерных принтеров. Компания Canon рекомендует использовать с данным аппаратом прозрачные пленки Canon.

Загрузка бумаги

Порядок загрузки бумаги в кассету для бумаги см. в разделе «Установка кассеты для бумаги и загрузка бумаги» документа **Руководство по началу работы**.

В универсальное устройство подачи

Используйте универсальное устройство подачи, если Вы хотите скопировать или распечатать изображение на бумаге формата, отличного от формата бумаги, находящейся в кассете для бумаги. Загружайте бумагу в универсальное устройство подачи постранично.

ПРИМЕЧАНИЕ

- Бумага из универсального устройства подачи подается перед подачей бумаги из кассеты для бумаги.
- Рекомендуемые форматы конвертов – COM10, MONARCH, DL и ISO-C5. Использование конвертов других форматов может отрицательно сказаться на качестве печати.
- Убедитесь, что в драйвере принтера задан правильный формат бумаги. (См. Руководство по программному обеспечению.)
- При печати принятых документов подача бумаги возможна только из кассеты для бумаги. Если в универсальное устройство подачи загружена бумага, отображается сообщение <УД.БУМ. ИЗ УН.ЛОТКА>.

1 Переместите направляющие бумаги к отметкам требуемого формата бумаги.

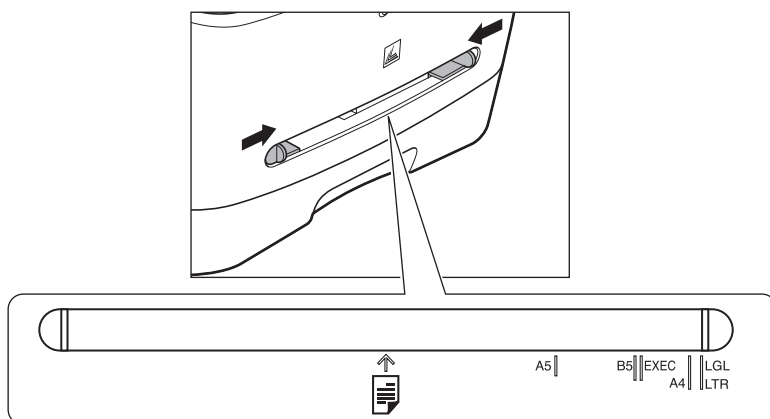

ПРИМЕЧАНИЕ

Если направляющие бумаги установлены на неправильный формат бумаги, это может отрицательно сказаться на качестве распечаток.



2 В универсальное устройство подачи бумагу следует загружать стороной для печати вверх.

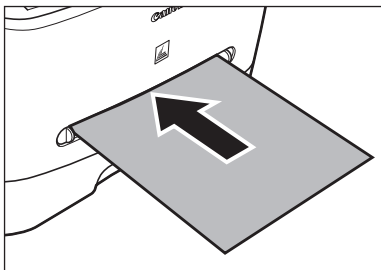

ПРИМЕЧАНИЕ

При загрузке бумаги с логотипом устанавливайте бумагу стороной для печати вниз (стороной с логотипом) так, чтобы в универсальное устройство подачи сначала подавалась верхняя часть листа.

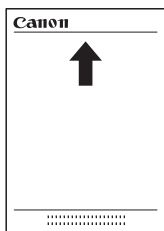

При загрузке конвертов в универсальное устройство подачи их следует загружать стороной для печати вверх, правым краем (т.е., стороной, ближе к которой расположена марка) вперед.

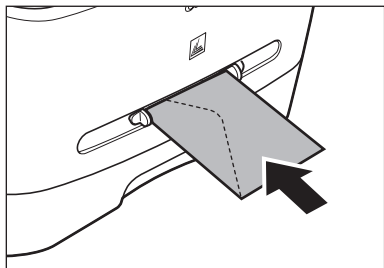

3 Укажите формат и тип загруженной бумаги.

Подробнее о порядке задания формата и типа бумаги см. «Задание формата и типа бумаги» на стр. 3-7.

Задание формата и типа бумаги

По умолчанию заданы формат <A4> и тип <ОБЫЧНАЯ БУМАГА>. При загрузке бумаги другого формата и/или типа измените настройки в соответствии со следующими инструкциями.

Порядок операций для кассеты для бумаги и универсального устройства подачи совпадает, за исключением выбора кассеты для бумаги или универсального устройства подачи на шаге 4 и на шаге 7.

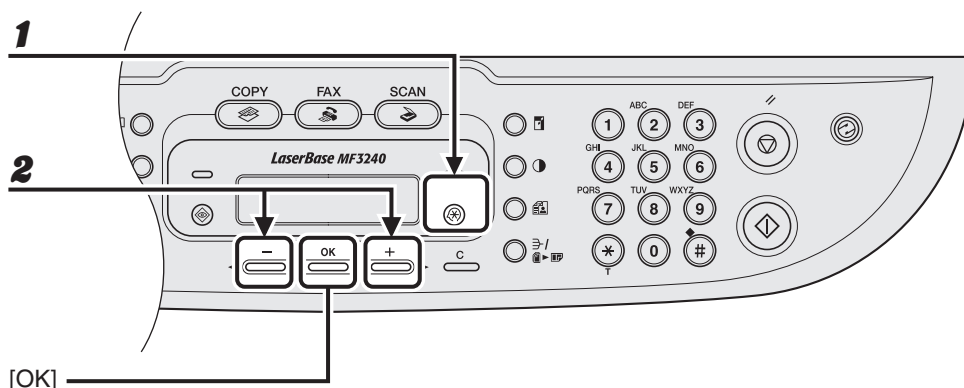

- 1** Нажмите клавишу [Дополнительные функции].
- 2** Клавишей [◀] или [▶] выберите <ОБЩИЕ ПАРАМЕТРЫ> и нажмите клавишу [OK].

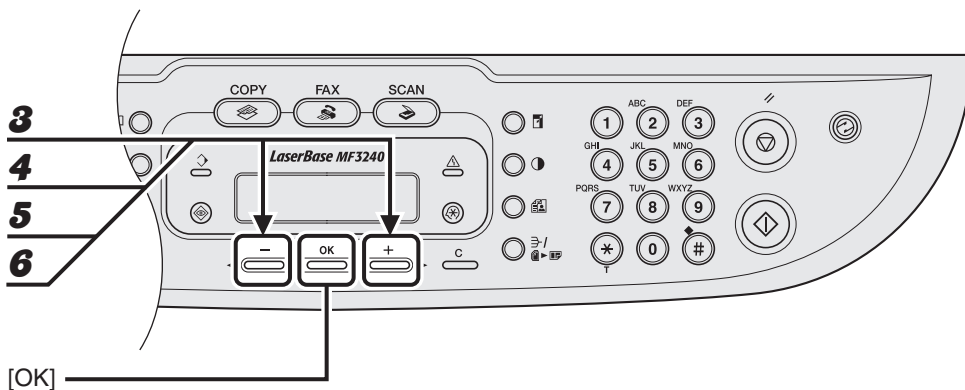

- 3** Клавишей [**←**] или [**→**] выберите <ПАРАМЕТРЫ БУМАГИ> и нажмите клавишу [OK].
- 4** Клавишей [**←**] или [**→**] выберите <КАССЕТА> или <ЛОТОК>, затем нажмите клавишу [OK].
- 5** Клавишей [**←**] или [**→**] выберите <ФОРМАТ БУМ.> и нажмите клавишу [OK].
- 6** Клавишей [**←**] или [**→**] выберите формат бумаги, затем нажмите клавишу [OK].

<A4>, <B5>, <A5>, <EXECUTIVE>, <COM10>, <MONARCH>, <DL>, <ISO-C5>, <LTR>, <LGL>*

*Только универсальное устройство подачи



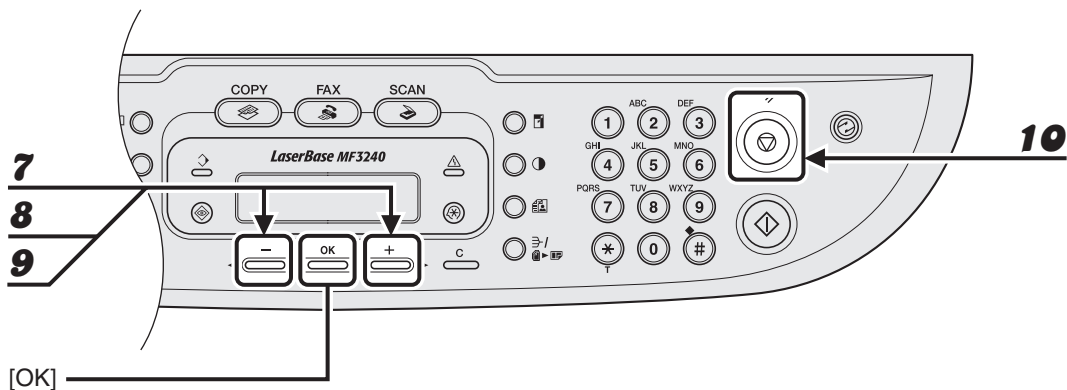

7 Клавишей [**←**] или [**→**] выберите <КАССЕТА> или <ЛОТОК>, затем нажмите клавишу [OK].

8 Клавишей [**←**] или [**→**] выберите <ТИП БУМАГИ> и нажмите клавишу [OK].

9 Клавишей [**←**] или [**→**] выберите тип бумаги, затем нажмите клавишу [OK].

Предусмотрены следующие типы бумаги:

<ОБЫЧНАЯ БУМАГА> или <ОБЫЧНАЯ БУМАГА L>^{*1} для обычной бумаги (64 г/м² – 90 г/м²)
 <ПЛОТНАЯ БУМАГА> или <ПЛОТНАЯ БУМАГА H>^{*2} для плотной бумаги (105 г/м² – 128 г/м²)
 или конвертов <ОНР-ПЛЕНКА> для прозрачных пленок

^{*1} Если при выбранном значении <ОБЫЧНАЯ БУМАГА> бумага сильно скручивается, выберите значение <ОБЫЧНАЯ БУМАГА L>.

^{*2} Если при выбранном значении <ПЛОТНАЯ БУМАГА> закрепление тонера недостаточное, выберите значение <ПЛОТНАЯ БУМАГА H>.

10 Нажмите клавишу [Стоп/Сброс] для возврата в режим ожидания.

Выбор участка вывода бумаги

Для вывода бумаги отпечатанной стороной вверх откройте крышку вывода стороной для печати вверх, расположенную на задней панели аппарата; для вывода бумаги отпечатанной стороной вниз закройте крышку вывода стороной для печати вверх и установите выводной лоток на переднюю панель аппарата.

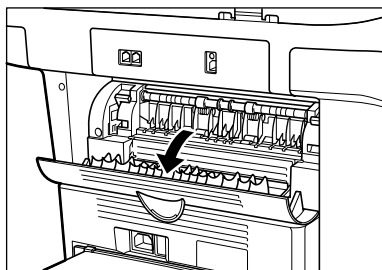

ПРИМЕЧАНИЕ

Не открывайте и не закрывайте крышку при копировании и печати.

На участке вывода стороной для печати вниз бумага на выводной лоток выводится отпечатанной стороной вниз. На участке вывода стороной для печати вверх бумага выводится отпечатанной стороной вверх. Выберите участок в зависимости от цели работы, открывая и закрывая крышку участка вывода стороной для печати вверх.

Тип бумаги и участок вывода бумаги

Подходящая область вывода бумаги выбирается исходя из типа и требуемой ориентации бумаги.

Тип бумаги	Область вывода бумаги	Количество выводимых листов
Простая бумага	Лицевой стороной вверх	1 лист
	Лицевой стороной вниз	прибл. 60 листов (64 – 90 г/м ²)
Обычная бумага L	Лицевой стороной вверх	1 лист
	Лицевой стороной вниз	прибл. 30 листов (64 – 90 г/м ²)
Плотная бумага	Лицевой стороной вверх	1 лист
	Лицевой стороной вниз	прибл. 30 листов (105 – 128 г/м ²)
Плотная бумага H	Лицевой стороной вверх	1 лист
	Лицевой стороной вниз	прибл. 30 листов (105 – 128 г/м ²)
Прозрачные пленки	Лицевой стороной вверх	1 лист
	Лицевой стороной вниз	10 листов

Участок вывода стороной для печати вниз

Бумага выдается печатной стороной вниз в выводной лоток.
Бумага укладывается в порядке печати.

- 1** Закройте крышку вывода стороной для печати вверх и установите выводной лоток.

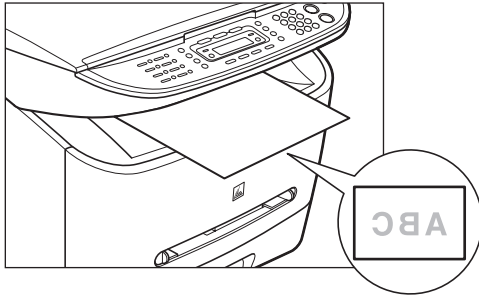

ПРИМЕЧАНИЕ

- Не кладите выведенную бумагу обратно на выводной лоток. Невыполнение этого правила может привести к замятию бумаги.
- Не кладите в выводной лоток ничего, кроме бумаги. Невыполнение этого правила может привести к замятию бумаги.

Участок вывода стороной для печати вверх

Бумага выводится отпечатанной стороной вверх на участке вывода стороной для печати вверх на задней панели аппарата.

Этот способ удобен для печати на ОНР-пленки или конверты, склонные к скручиванию, поскольку бумага выводится из аппарата по прямому пути без изгибов.

1 Откройте крышку участка вывода стороной для печати вверх.

Вынимайте выходящую бумагу по одному листу.

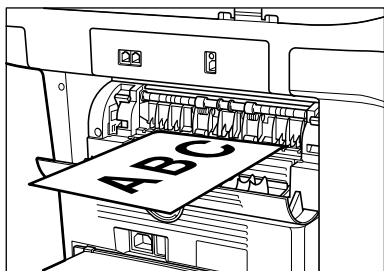

ПРИМЕЧАНИЕ

- Не тяните бумагу с силой.
- В данном аппарате нет лотка вывода лицевой стороной вверх. Убирайте выводимую бумагу рукой.
- Не ставьте предметы перед участком вывода лицевой стороной вверх, чтобы предотвратить замятие бумаги.

4

Передача факсов

(Только MF3240)

Для отправки факсимильного сообщения выполните перечисленные ниже операции.

1 Установите документ

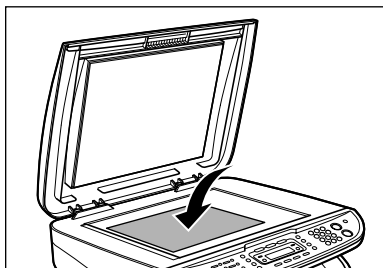

Установите документ на стекло экспонирования.

Для получения информации о документах, которые можно передавать по факсу, см. «Требования к документам» на стр. 2-1.

2 Перейдите в режим факса

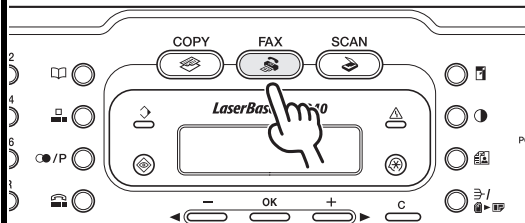

Нажмите клавишу [FAX].

Загорается индикатор [FAX], и аппарат переходит в режим ожидания факса.

Что, если...

- **Требуется настроить разрешение и плотность:**

См. «Настройки сканирования» на стр. 4-3.

3 Введите номер факса

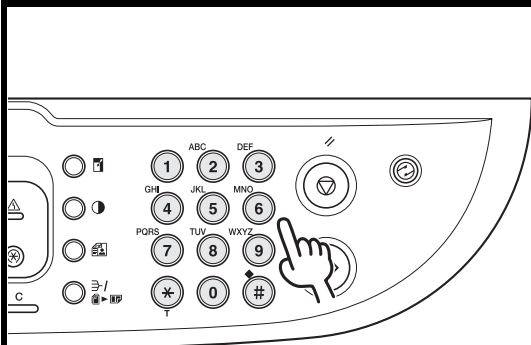

Наберите номер факса получателя с помощью цифровых клавиш.

Пр.

☎ = 0 1 2 X X X X X X X _

Что, если...

- **Был введен неправильный номер:** Вернитесь к неправильной цифре с помощью клавиши [←], затем удалите эту цифру клавишей [C] (Стереть). Можно также удалить всю запись, нажав клавишу [C] (Стереть) и удерживая ее нажатой. Затем попробуйте еще раз.

4 Отправьте документ

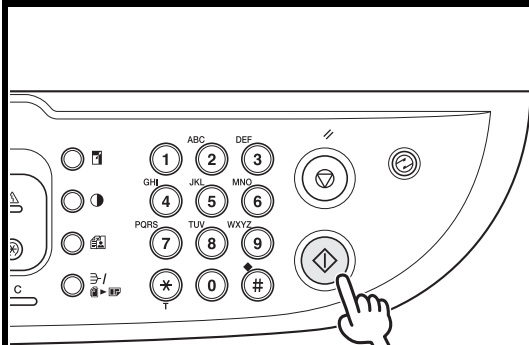

Нажмите [Пуск]. После завершения сканирования нажмите клавишу [OK] для начала набора номера.

Если формат бумаги для печати в факсимильном аппарате адресата не соответствует формату сканирования, при приеме документа изображение оригинала может быть уменьшено или поделено на части меньшего размера.

Что, если...

- **Во время или после сканирования документов нажата клавиша [Стоп/Сброс] для отмены задания:** Отображается сообщение <ОТМЕНИТЬ ПРИ ПЕР/ПР?>. Клавишей [←] выберите <Да>. Задание отменяется, и дисплей возвращается в режим ожидания.

Настройки сканирования

Для передаваемых документов можно настроить качество изображения и плотность. Чем выше установленное качество изображения, тем лучше качество распечатки, но тем больше времени занимает передача. Настройте параметры сканирования в соответствии с типом передаваемого документа.

Качество изображения

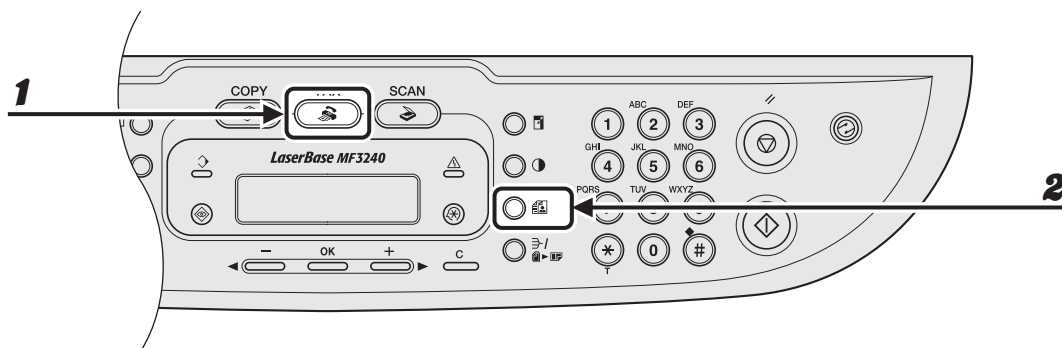

Передача факсов (Только MF3240)

- 1** Нажмите клавишу [FAX].
- 2** Нажмите клавишу [Качество изображения].

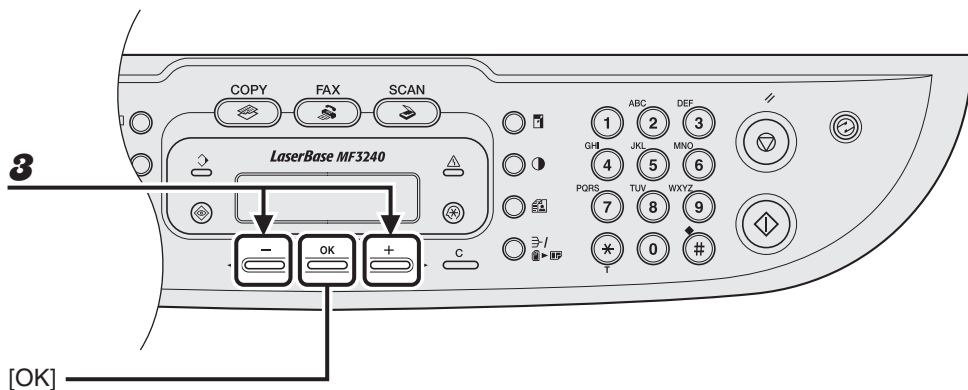

3 Клавишей [**←**] или [**→**] выберите разрешение, затем нажмите клавишу [**OK**].

<СТАНДАРТ> для большинства документов, содержащих только текст. (200 × 100 точек/дюйм)

<ВЫСОКОЕ> для документов с мелким шрифтом (разрешение в два раза выше, чем в случае <СТАНДАРТ>). (200 × 200 точек/дюйм)

<ФОТО> для документов, содержащих фотографии (разрешение в два раза выше, чем в случае <СТАНДАРТ>). (200 × 200 точек/дюйм)

<СВЕРВЫСОКОЕ> для документов, содержащих мелкий шрифт и изображения (разрешение в четыре раза выше, чем в случае <СТАНДАРТ>). (200 × 400 точек/дюйм)

Плотность

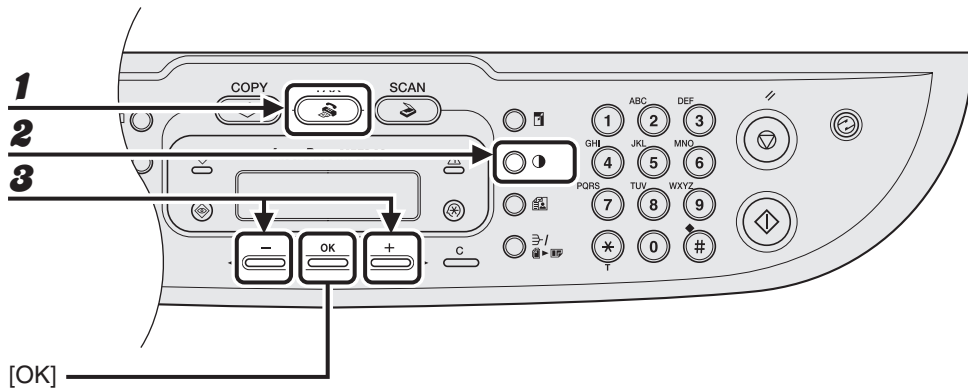

- 1** Нажмите клавишу [FAX].
- 2** Нажмите клавишу [Плотность].

Пр.

ПЛОТН .	СКАН .
- С В	□ □ □ □ □
	Т М +

- 3** Клавишей [◀—] или [—▶] настройте плотность, затем нажмите клавишу [OK].

[+▶]: чтобы сделать светлые документы темнее

[◀—]: чтобы сделать темные документы светлее

Быстрый набор

Быстрый набор позволяет набирать факсимильные/телефонные номера нажатием всего одной или нескольких клавиш. Предусмотрены следующие способы быстрого набора:

- **Быстрый однокнопочный набор (стр. 4-7)**
 - Зарегистрируйте факсимильный/телефонный номер для быстрого однокнопочного набора, затем для набора этого номера просто нажмите клавишу быстрого однокнопочного набора, назначенную этому номеру. Можно зарегистрировать до 7 клавиш быстрого однокнопочного набора, включая групповой набор.
- **Кодированный набор (стр. 4-14)**
 - Зарегистрируйте факсимильный/телефонный номер для кодированного набора, затем для набора этого номера просто нажмите клавишу [Кодированный набор] и введите двузначный код, назначенный этому номеру.
Можно зарегистрировать до 100 кодов кодированного набора.
- **Групповой набор (стр. 4-21)**
 - Зарегистрируйте группу факсимильных номеров (должны быть зарегистрированы для быстрого однокнопочного набора и/или кодированного набора) для группового набора, затем для передачи документа по всем номерам из этой группы просто нажмите клавишу быстрого однокнопочного набора, назначенную этой группе. В группе, назначенной клавише быстрого однокнопочного набора, можно зарегистрировать до 50 адресатов.

Регистрация абонентов для быстрого набора

Для каждого абонента можно задать:

- Название
- Факсимильный номер (обязательно)

● Регистрация номеров для быстрого однокнопочного набора

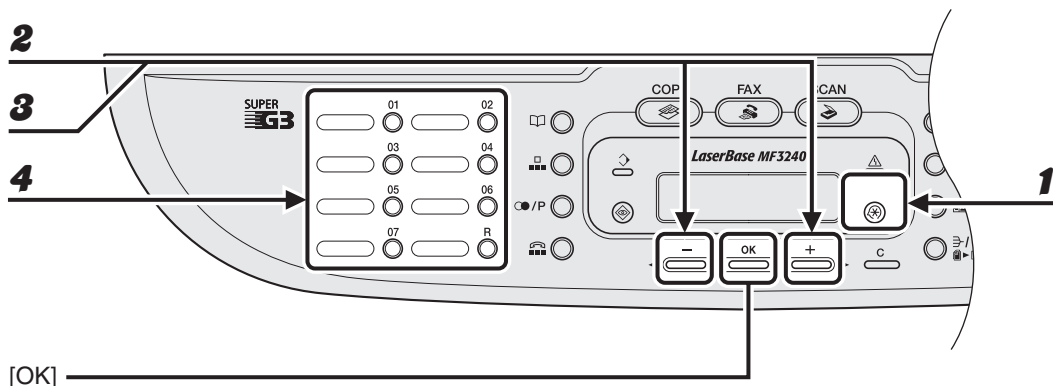

1 Нажмите клавишу [Дополнительные функции].

2 Клавишей [◀] или [▶] выберите <ПАРАМЕТРЫ АДР.КН.>, затем нажмите клавишу [OK].

3 Клавишей [◀] или [▶] выберите <1-КНОПОЧН. НАБОР>, затем нажмите клавишу [OK].

4 Нажмите клавишу быстрого однокнопочного набора (01 – 07) для регистрации факсимильного номера, затем нажмите клавишу [OK].

Номер быстрого однокнопочного набора можно также выбрать клавишей [◀] или [▶].

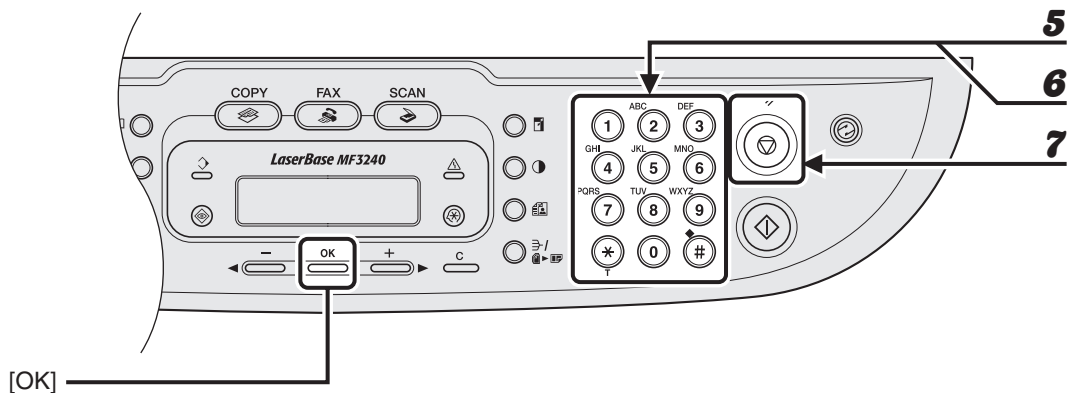

- 5** Цифровыми клавишами введите имя адресата (макс. 20 символов, включая пробелы), затем нажмите клавишу [OK].

Пр.

И М Я	[A]
С А N	

- 6** Цифровыми клавишами введите регистрируемый факсимильный номер (макс. 50 цифр, включая пробелы и паузы), затем нажмите клавишу [OK].

Пр.

В В О Д	Н О М Е Р А	Т Е Л .
0 1 2	X X X X X X X X	_

Если требуется зарегистрировать другую клавишу быстрого однокнопочного набора, повторите операцию с шага 4.

- 7** Нажмите клавишу [Стоп/Сброс] для возврата в режим ожидания.

● Редактирование быстрого однокнопочного набора

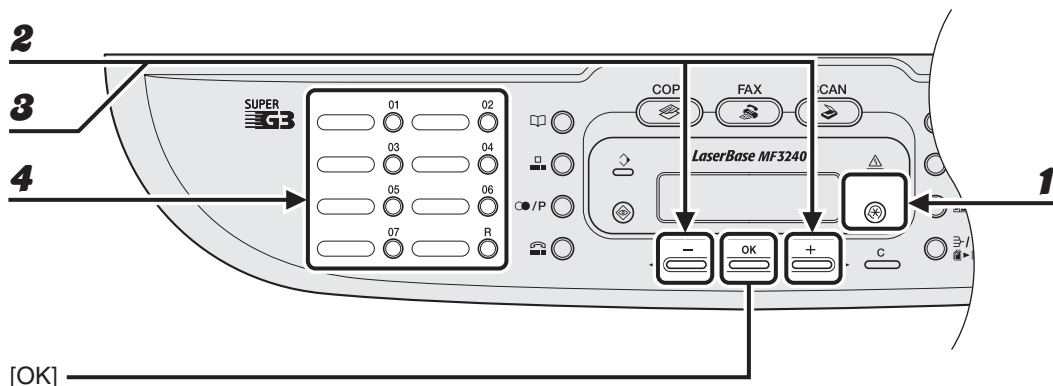

- 1** Нажмите клавишу [Дополнительные функции].
- 2** Клавишей [◀—] или [—▶] выберите <ПАРАМЕТРЫ АДР.КН.>, затем нажмите клавишу [OK].
- 3** Клавишей [◀—] или [—▶] выберите <1-КНОПОЧН. НАБОР>, затем нажмите клавишу [OK].
- 4** Нажмите клавишу быстрого однокнопочного набора (01 – 07), которую требуется отредактировать, затем нажмите клавишу [OK].

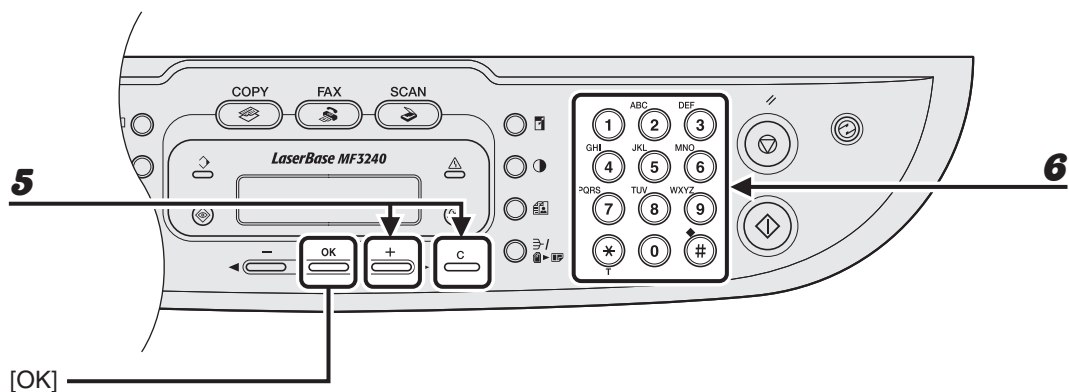

- 5** Требуемое число раз нажав клавишу [+ ►], перейдите к ошибочному символу и удалите его, нажав клавишу [C] (Стереть).

Для удаления всего имени нажмите и удерживайте клавишу [C] (Стереть).

- 6** Введите новую букву с помощью цифровых клавиш, затем нажмите клавишу [OK].

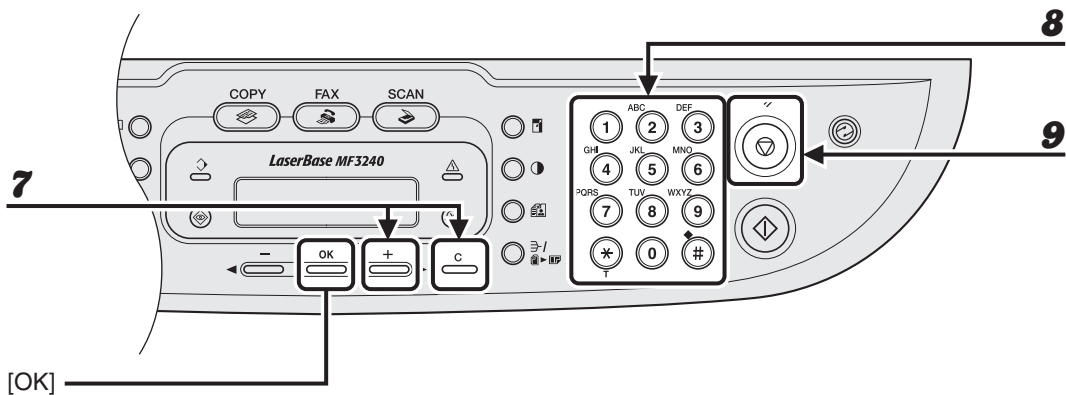

7 Требуемое число раз нажав клавишу [+ ▶], перейдите к ошибочной цифре и удалите ее, нажав клавишу [C] (Стереть).

Для удаления всех цифр нажмите и удерживайте клавишу [C] (Стереть).

8 Введите новую цифру цифровыми клавишами, затем нажмите клавишу [OK].

9 Нажмите клавишу [Стоп/Сброс] для возврата в режим ожидания.

● Отмена быстрого однокнопочного набора

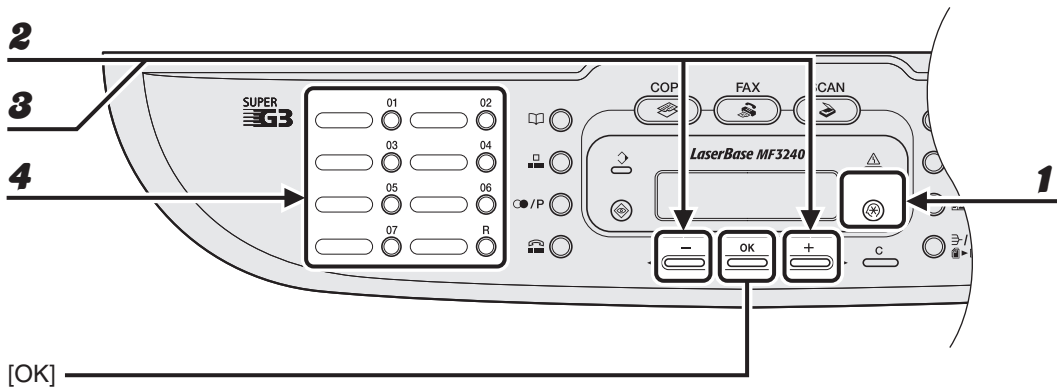

- 1** Нажмите клавишу [Дополнительные функции].
- 2** Клавишей [◀] или [▶] выберите <ПАРАМЕТРЫ АДР.КН.>, затем нажмите клавишу [OK].
- 3** Клавишей [◀] или [▶] выберите <1-КНОПОЧН. НАБОР>, затем нажмите клавишу [OK].
- 4** Нажмите клавишу быстрого однокнопочного набора (01 – 07), которую требуется удалить, затем нажмите клавишу [OK].

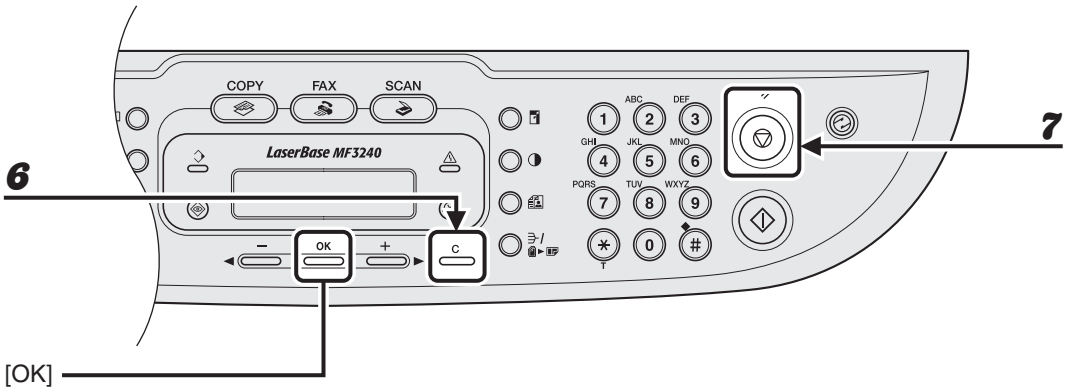

5 Нажмите клавишу [OK].

6 Нажмите и удерживайте клавишу [C] (Стереть) для удаления всех цифр, затем нажмите клавишу [OK].

 **ПРИМЕЧАНИЕ**

При удалении всех номеров зарегистрированное имя стирается автоматически.

7 Нажмите клавишу [Стоп/Сброс] для возврата в режим ожидания.

● Регистрация кодированного набора

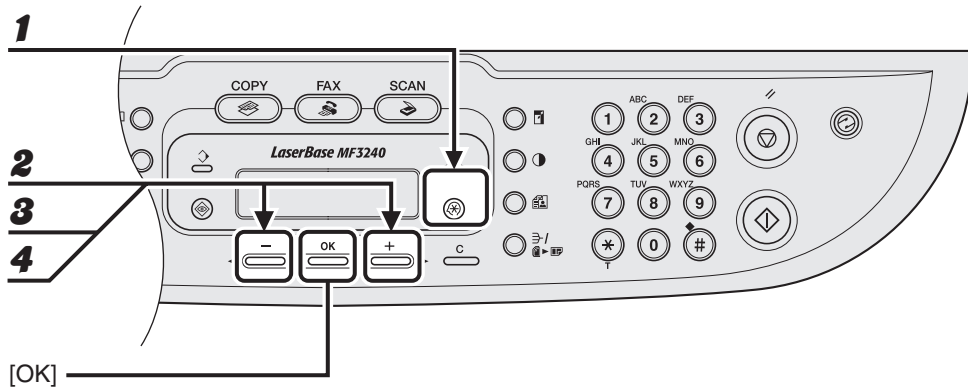

- 1** Нажмите клавишу [Дополнительные функции].
- 2** Клавишей [◀] или [▶] выберите <ПАРАМЕТРЫ АДР.КН.>, затем нажмите клавишу [OK].
- 3** Клавишей [◀] или [▶] выберите <КОДИРОВАННЫЙ НАБОР>, затем нажмите клавишу [OK].
- 4** Клавишей [◀] или [▶] выберите код кодированного набора (00 – 99), затем нажмите клавишу [OK].

Можно также ввести код кодированного набора цифровыми клавишами после нажатия клавиши [Кодированный набор].

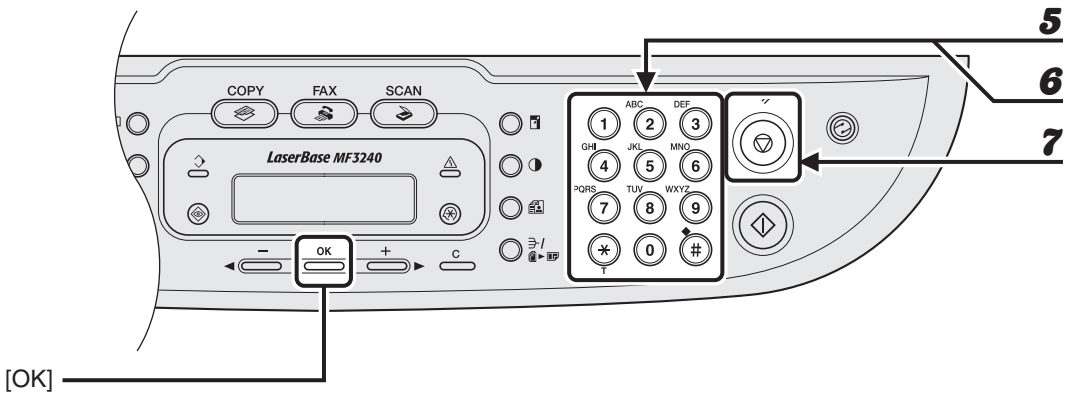

[OK]

5 Цифровыми клавишами введите имя адресата (макс. 20 символов, включая пробелы), затем нажмите клавишу [OK].

Пр.

И М Я С А N	[A]
----------------	-------

6 Цифровыми клавишами введите регистрируемый факсимильный номер (макс. 50 цифр, включая пробелы и паузы), затем нажмите клавишу [OK].

Пр.

В В О Д Н О М Е Р А Т Е Л . 0 1 2 X X X X X X X X _
--

Если требуется зарегистрировать еще один номер кодированного набора, повторите операцию с шага 4.

7 Нажмите клавишу [Стоп/Сброс] для возврата в режим ожидания.

● Редактирование кодированного набора

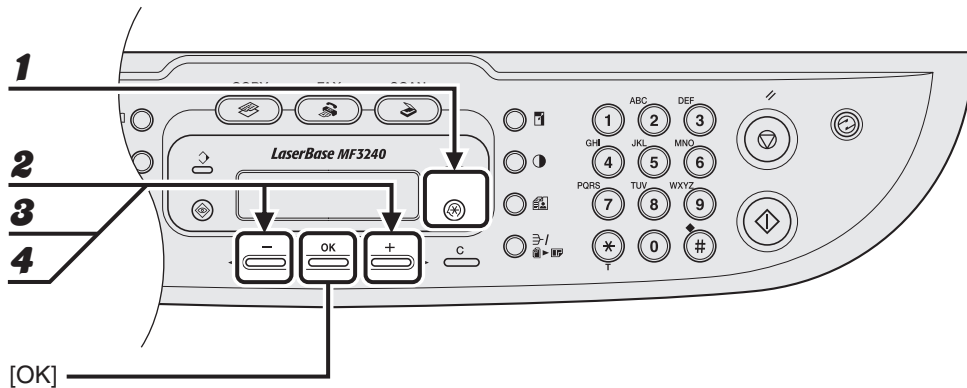

- 1** Нажмите клавишу [Дополнительные функции].
- 2** Клавишей [◀] или [▶] выберите <ПАРАМЕТРЫ АДР.КН.>, затем нажмите клавишу [OK].
- 3** Клавишей [◀] или [▶] выберите <КОДИРОВАННЫЙ НАБОР>, затем нажмите клавишу [OK].
- 4** Клавишей [◀] или [▶] выберите код кодированного набора (00 – 99), который требуется отредактировать, затем нажмите клавишу [OK].

Можно также ввести код кодированного набора цифровыми клавишами после нажатия клавиши [Кодированный набор].

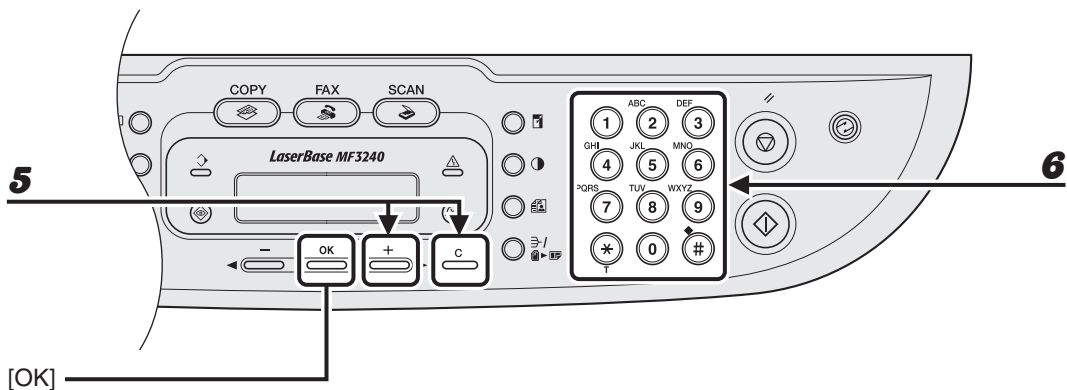

- 5** Требуемое число раз нажав клавишу [+ ▶], перейдите к ошибочному символу и удалите его, нажав клавишу [C] (Стереть).

Для удаления всего имени нажмите и удерживайте клавишу [C] (Стереть).

- 6** Введите новую букву с помощью цифровых клавиш, затем нажмите клавишу [OK].

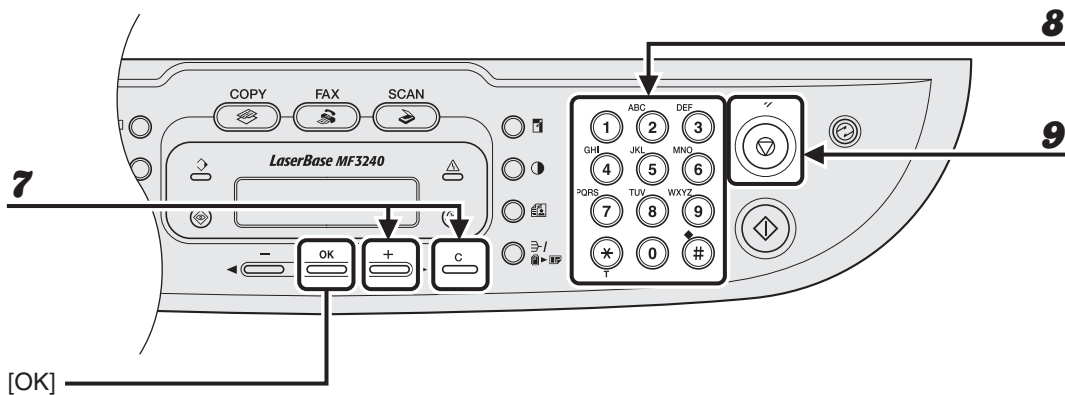

- 7** Требуемое число раз нажав клавишу [+ ►], перейдите к ошибочной цифре и удалите ее, нажав клавишу [C] (Стереть).
Для удаления всех цифр нажмите и удерживайте клавишу [C] (Стереть)
- 8** Введите новую цифру цифровыми клавишами, затем нажмите клавишу [OK].
- 9** Нажмите клавишу [Стоп/Сброс] для возврата в режим ожидания.

● Удаление кодированного набора

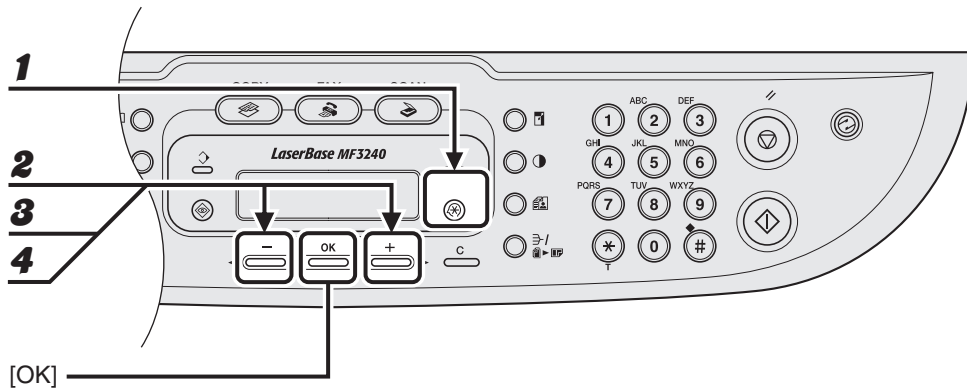

- 1** Нажмите клавишу [Дополнительные функции].
- 2** Клавишей [◀] или [▶] выберите <ПАРАМЕТРЫ АДР.КН.>, затем нажмите клавишу [OK].
- 3** Клавишей [◀] или [▶] выберите <КОДИРОВАННЫЙ НАБОР>, затем нажмите клавишу [OK].
- 4** Клавишей [◀] или [▶] выберите код кодированного набора (00 – 99), который требуется удалить, затем нажмите клавишу [OK].

Можно также ввести код кодированного набора цифровыми клавишами после нажатия клавиши [Кодированный набор].

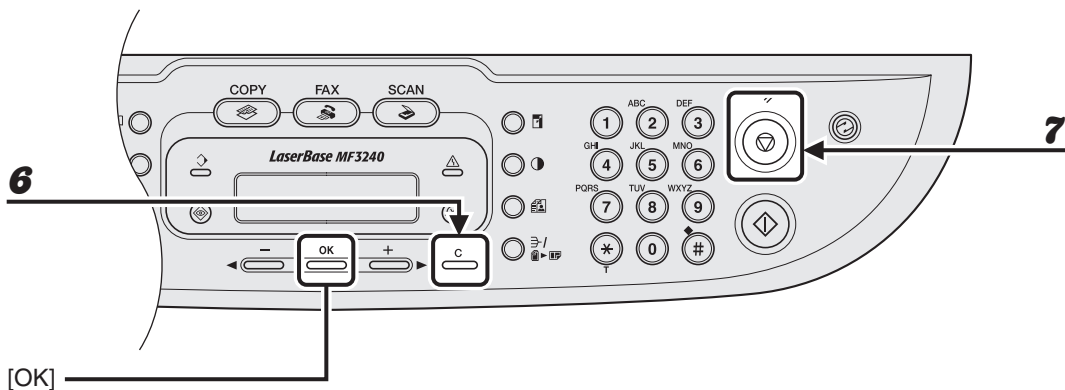

- 5** Нажмите клавишу [OK].
- 6** Нажмите и удерживайте клавишу [C] (Стереть) для удаления всех цифр, затем нажмите клавишу [OK].
 -  **ПРИМЕЧАНИЕ**
При удалении всех номеров зарегистрированное имя стирается автоматически.
- 7** Нажмите клавишу [Стоп/Сброс] для возврата в режим ожидания.

● Регистрация группового набора

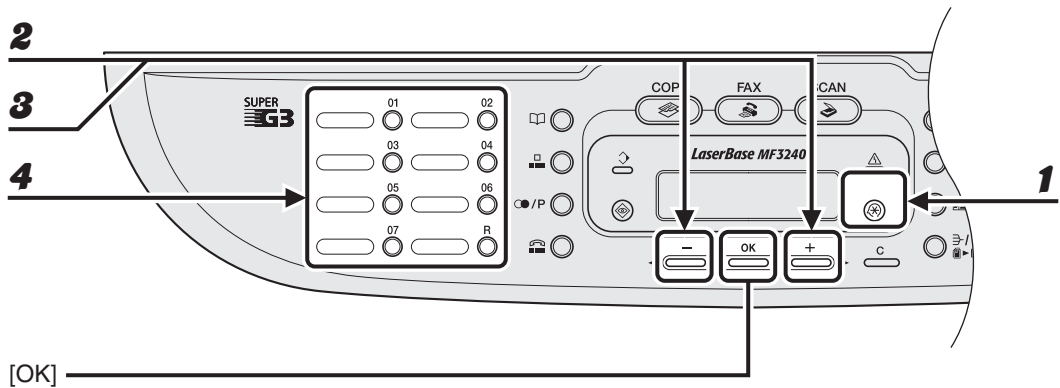

- 1** Нажмите клавишу [Дополнительные функции].
- 2** Клавишей [◀—] или [+▶] выберите <ПАРАМЕТРЫ АДР.КН.>, затем нажмите клавишу [OK].
- 3** Клавишей [◀—] или [+▶] выберите <ГРУППОВОЙ НАБОР>, затем нажмите клавишу [OK].
- 4** Укажите свободную клавишу быстрого однокнопочного набора, назначаемую в качестве группового набора, затем нажмите клавишу [OK].

Подробнее о выборе клавиши быстрого однокнопочного набора см. «Регистрация номеров для быстрого однокнопочного набора» на стр. 4-7.

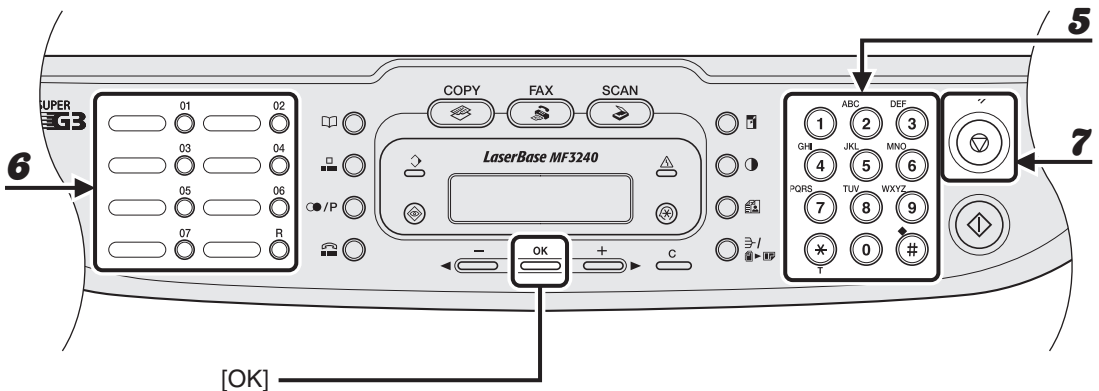

- 5** Цифровыми клавишами введите имя группы (макс. 20 символов, включая пробелы), затем нажмите клавишу [OK].

Пр.

ИМЯ	[A]
CANON GROUP	

- 6** Выбирая номера быстрого набора, которые требуется зарегистрировать в группе (макс. 50 адресатов), зарегистрируйте всех адресатов, затем нажмите клавишу [OK].

Под номерами быстрого набора понимаются номера быстрого однокнопочного набора или коды кодированного набора, под которыми зарегистрированы факсимильные/ телефонные номера.

Для ввода номера, хранящегося под клавишей быстрого однокнопочного набора, нажмите нужную клавишу(и) быстрого однокнопочного набора.

Для ввода номера, хранящегося под кодом кодированного набора, нажмите клавишу [Кодированный набор], затем введите двузначный код с помощью цифровых клавиш. В случае нескольких записей нажимайте клавишу [Кодированный набор] между записями.

ПРИМЕЧАНИЕ

Для просмотра уже введенных адресатов используйте клавиши [←] и [→].

- 7** Нажмите клавишу [Стоп/Сброс] для возврата в режим ожидания.

● Добавление в группу новых адресатов

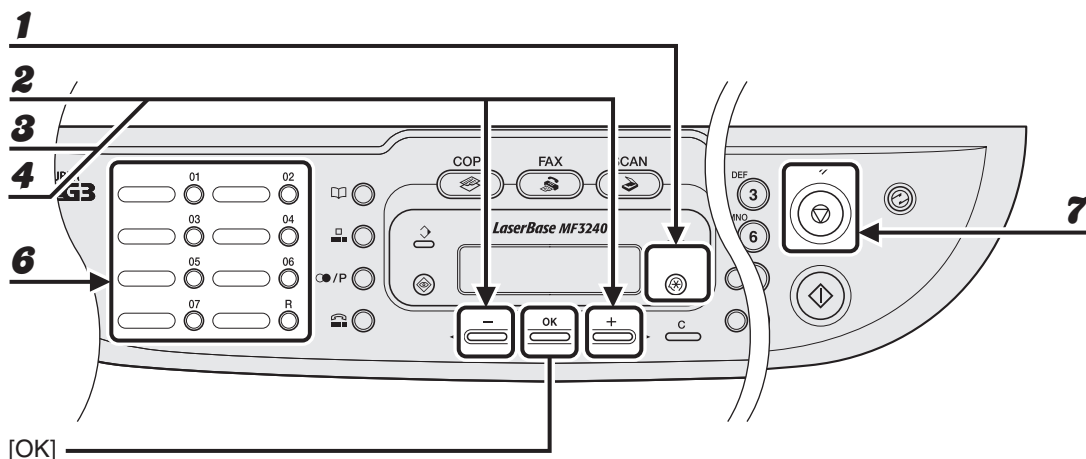

- 1** Нажмите клавишу [Дополнительные функции].
- 2** Клавишей [◀] или [▶] выберите <ПАРАМЕТРЫ АДР.КН.>, затем нажмите клавишу [OK].
- 3** Клавишей [◀] или [▶] выберите <ГРУППОВОЙ НАБОР>, затем нажмите клавишу [OK].
- 4** Клавишей [◀] или [▶] выберите редактируемый групповой набор, затем нажмите клавишу [OK].
Отображается имя группы.
- 5** Нажмите клавишу [OK].
- 6** Выберите номер быстрого набора, который требуется добавить в группу, затем нажмите клавишу [OK].
Подробнее о вводе номеров быстрого набора см. «Регистрация группового набора» на стр. 4-21.
- 7** Нажмите клавишу [Стоп/Сброс] для возврата в режим ожидания.

● Удаление адресата из группы

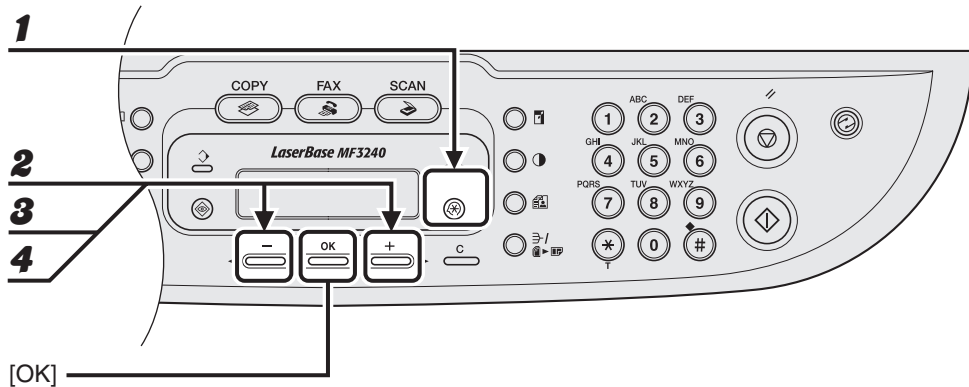

- 1** Нажмите клавишу [Дополнительные функции].
- 2** Клавишей [◀—] или [+▶] выберите <ПАРАМЕТРЫ АДР.КН.>, затем нажмите клавишу [OK].
- 3** Клавишей [◀—] или [+▶] выберите <ГРУППОВОЙ НАБОР>, затем нажмите клавишу [OK].
- 4** Клавишей [◀—] или [+▶] выберите удаляемый групповой набор, затем нажмите клавишу [OK].
Отображается имя группы.
- 5** Нажмите клавишу [OK].

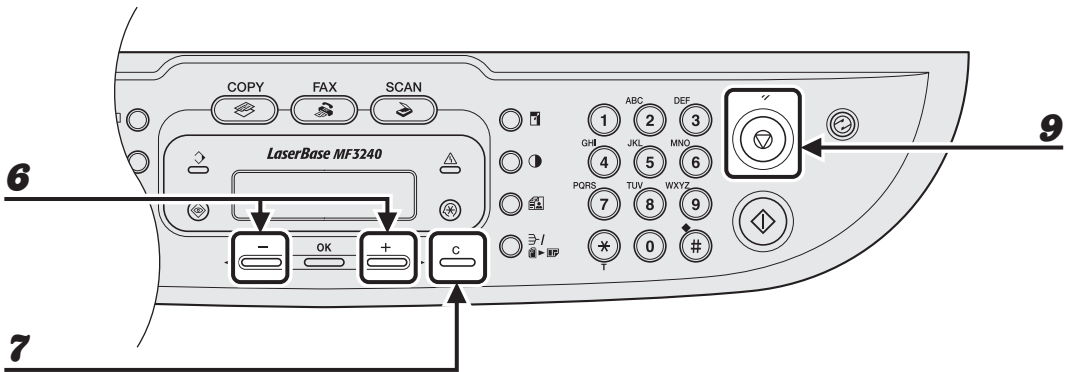

- 6** Клавишей [**←**] или [**→**] выведите на дисплей номер быстрого набора, который требуется удалить из группы.
- 7** Нажмите клавишу [**C**] (Стереть).
- 8** Если требуется удалить другой номер быстрого набора, повторите шаги 6 и 7, затем нажмите клавишу [**OK**].
- 9** Нажмите клавишу [**Стоп/Сброс**] для возврата в режим ожидания.

● Изменение имени группы

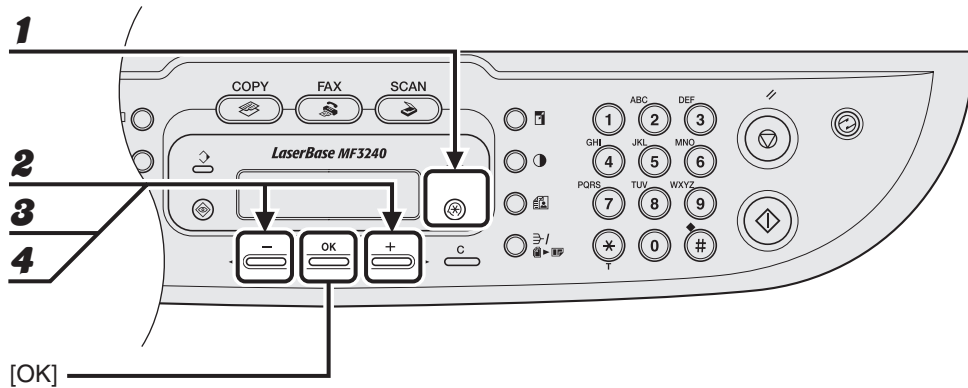

- 1** Нажмите клавишу [Дополнительные функции].
- 2** Клавишей [◀—] или [▶+] выберите <ПАРАМЕТРЫ АДР.КН.>, затем нажмите клавишу [OK].
- 3** Клавишей [◀—] или [▶+] выберите <ГРУППОВОЙ НАБОР>, затем нажмите клавишу [OK].
- 4** Клавишей [◀—] или [▶+] выберите редактируемый групповой набор, затем нажмите клавишу [OK].

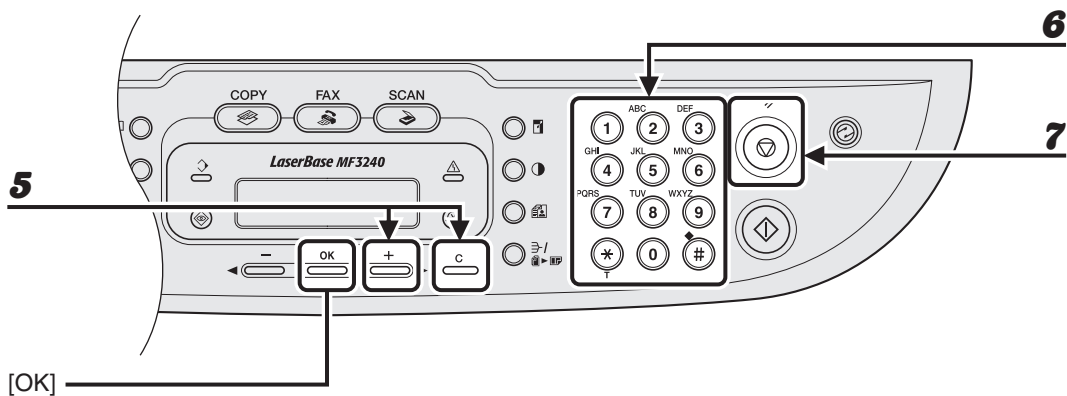

- 5** Требуемое число раз нажав клавишу [+ ▶], перейдите к ошибочному символу и удалите его, нажав клавишу [C] (Стереть).

Для удаления всех символов нажмите и удерживайте клавишу [C] (Стереть).

- 6** Введите новое имя с помощью цифровых клавиш, затем нажмите клавишу [OK].

- 7** Нажмите клавишу [Стоп/Сброс] для возврата в режим ожидания.

● Отмена группового набора

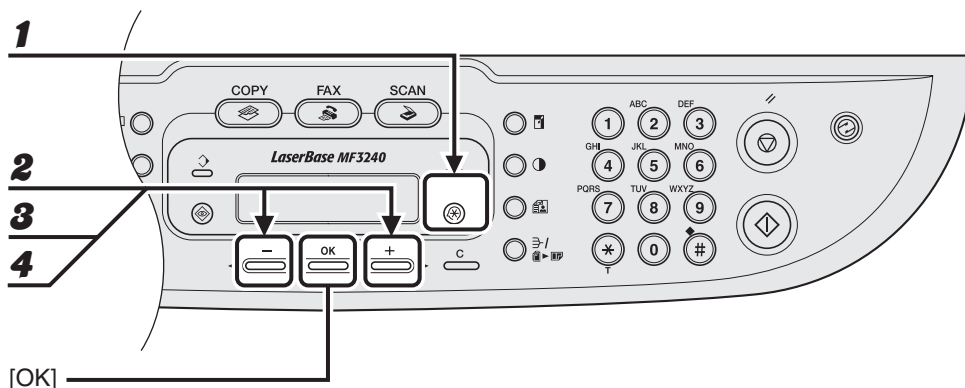

- 1** Нажмите клавишу [Дополнительные функции].
- 2** Клавишей [◀—] или [+▶] выберите <ПАРАМЕТРЫ АДР.КН.>, затем нажмите клавишу [OK].
- 3** Клавишей [◀—] или [+▶] выберите <ГРУППОВОЙ НАБОР>, затем нажмите клавишу [OK].
- 4** Клавишей [◀—] или [+▶] выберите удаляемый групповой набор, затем нажмите клавишу [OK].
Отображается имя группы.
- 5** Нажмите клавишу [OK].



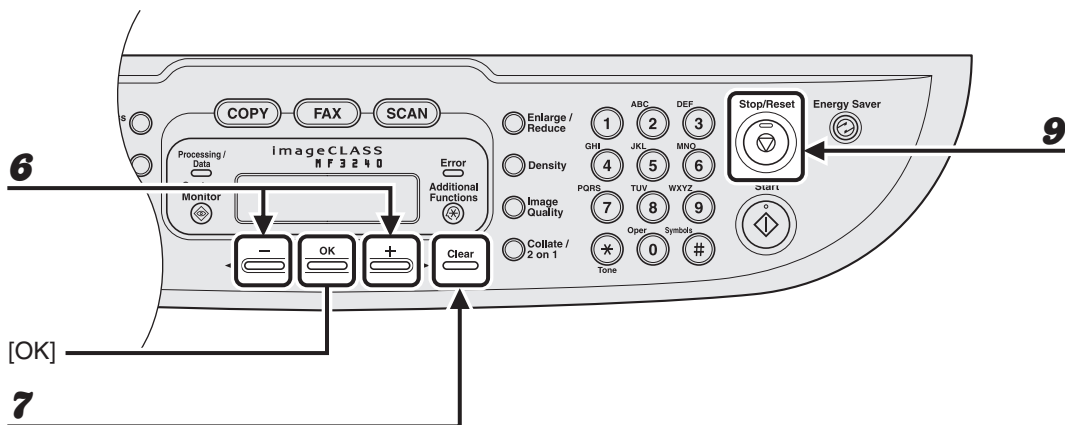

- 6** Клавишей [←] или [→] выведите на дисплей номер быстрого набора.
 - 7** Нажмите клавишу [C] (Стереть).
 - 8** Повторяя шаги 6 и 7, удалите все номера быстрого набора, затем нажмите клавишу [OK].
-  **ПРИМЕЧАНИЕ**
При удалении всех номеров группового набора имя группы стирается автоматически.
- 9** Нажмите клавишу [Стоп/Сброс] для возврата в режим ожидания.

Использование быстрого набора

Следуйте нижеприведенным указаниям для отправки факсов зарегистрированным абонентам с использованием быстрого набора. Для удобства распечатайте список абонентов, зарегистрированных для быстрого набора. (См. главу 4, «Отчеты и списки (только MF3240)», документа Расширенное руководство.)

● Использование быстрого однокнопочного/группового набора

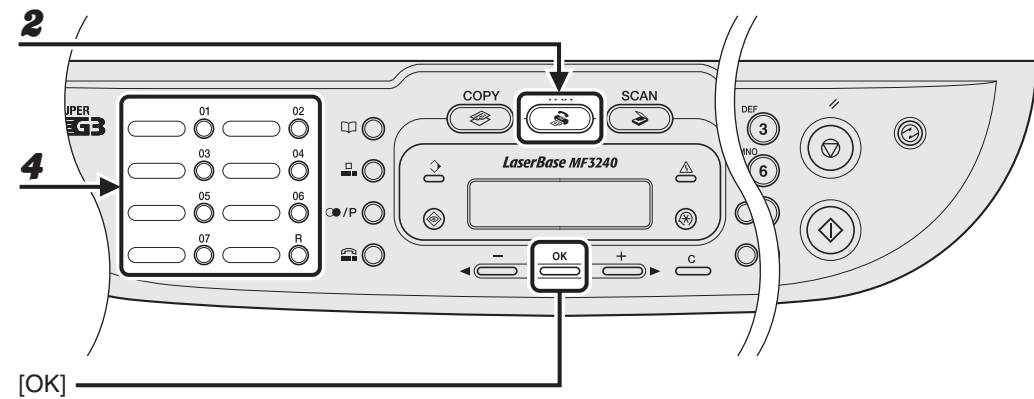

1 Установите документ на стекло экспонирования.

2 Нажмите клавишу [FAX].

3 Установите необходимые настройки для документа.

Подробнее см. «Настройки сканирования» на стр. 4-3.

4 Нажмите требуемую клавишу быстрого однокнопочного или группового набора (01 – 07).

Если требуется отсканировать несколько страниц, устанавливайте документы по одному, затем нажмите кнопку [Пуск].

5 Для начала набора номера нажмите клавишу [OK].

● Использование кодированного набора

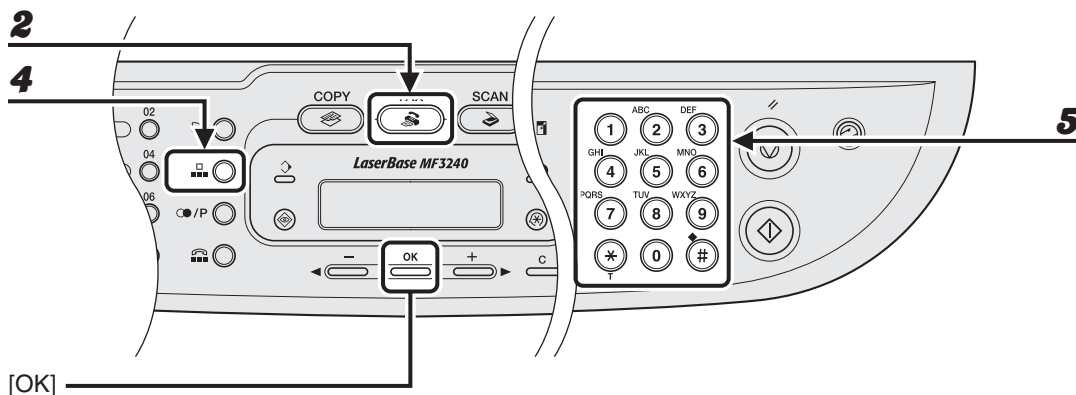

- 1** Установите документ на стекло экспонирования.
- 2** Нажмите клавишу [FAX].
- 3** Установите необходимые настройки для документа.
Подробнее см. «Настройки сканирования» на стр. 4-3.
- 4** Нажмите клавишу [Кодированный набор].
- 5** Цифровыми клавишами введите требуемый двузначный код (00 – 99).

Пр.

```
☎ = 0 1 2 X X X X X X X X  
[ * 0 1 ] CANON
```

Если требуется отсканировать несколько страниц, устанавливайте документы по одному, затем нажмите кнопку [Пуск].

- 6** Для начала набора номера нажмите клавишу [OK].

5 Прием факсов

(Только MF3240)

Для настройки аппарата на прием факсов выполните перечисленные ниже операции. Информацию о расширенных функциях приема см. в главе 1, «Расширенные функции факса (только MF3240)», документа Расширенное руководство.

1 Войдите в меню настроек

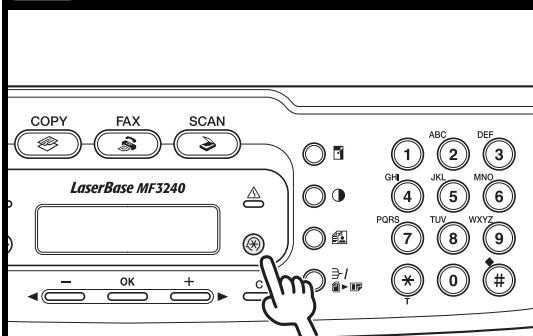

Нажмите клавишу
[Дополнительные функции].

2 Перейдите в режим приема

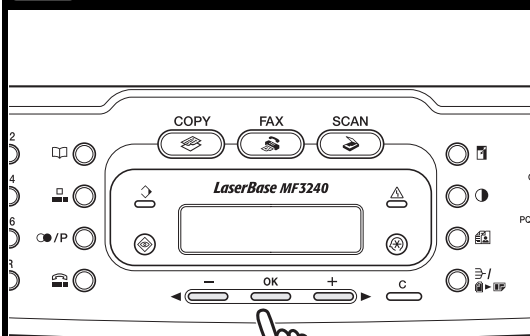

Клавишей [◀—] или [—▶] выберите <ПАРАМЕТРЫ ФАКСА>, затем нажмите клавишу [OK].

Клавишей [◀—] или [—▶] выберите <ПАРАМЕТРЫ ПРИЕМА>, затем нажмите клавишу [OK].

Клавишей [◀—] или [—▶] выберите <РЕЖИМ ПРИЕМА>, затем нажмите клавишу [OK].

3 Выберите режим приема

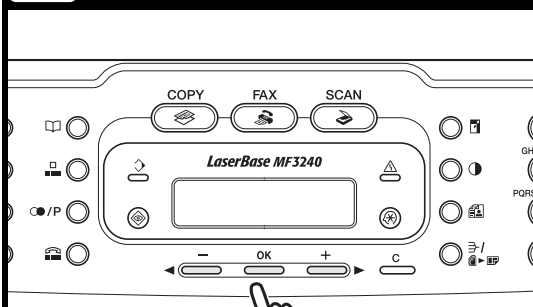

Клавишей [←] или [→] выберите режим приема, затем нажмите клавишу [OK].

<Тлк. фкс>: Аппарат отвечает на все вызовы как на факсимильные.

<Рж. отв.>: Аппарат автоматически принимает факсимильные сообщения и записывает голосовые сообщения.

<ФаксТел>: Аппарат автоматически переключается между факсимильными и голосовыми вызовами.

<РУЧНОЙ>: Аппарат не отвечает ни на какие вызовы. Прием факсимильных сообщений осуществляется вручную.

ПРИМЕЧАНИЕ

В случае режима <Рж. отв.> убедитесь, что к аппарату подключен автоответчик.

4 Выйдите из меню настроек

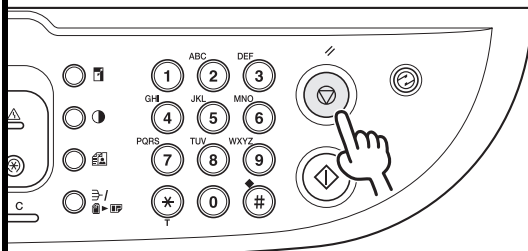

Нажмите клавишу [Стоп/Сброс] для возврата на экран ожидания.

Что, если...

● Нажата клавиша [Стоп/Сброс] для отмены задания:

Отображается сообщение <ОТМЕНИТЬ ПРИ ПЕР/ПР?>.

Клавишей [←] выберите <Да>.

Задание отменяется, и дисплей возвращается в режим ожидания.

● Отображается сообщение <НЕТ ТОНЕРА/ЗАМЕНИТЕ ТОНЕР>:

Картридж с тонером почти пуст.

Замените картридж для тонера.

Подробнее об этом сообщении об ошибке см. «Сообщения на ЖК-дисплее» на стр. 11-7.

6 Копирование

Для получения копии документа выполните перечисленные ниже операции. Информацию о расширенных функциях копирования см. в главе 2, «Расширенные функции факса», документа Расширенное руководство.

1 Установите документ

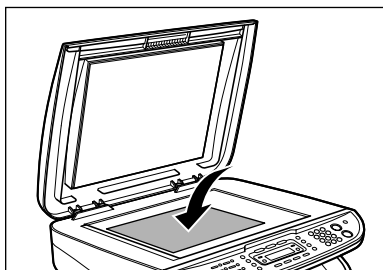

Установите документ на стекло экспонирования.

Информацию о документах, которые можно копировать, см. в разделе «Требования к документам» на стр. 2-1.

2 Перейдите в режим копирования

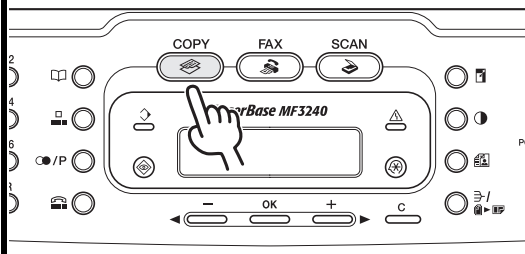

Нажмите клавишу [COPY].

Загорается индикатор [COPY], и аппарат переходит в режим ожидания копирования.

Что, если...

● Требуется настроить разрешение и плотность:

См. «Настройки сканирования» на стр. 6-3.

3 Введите количество копий

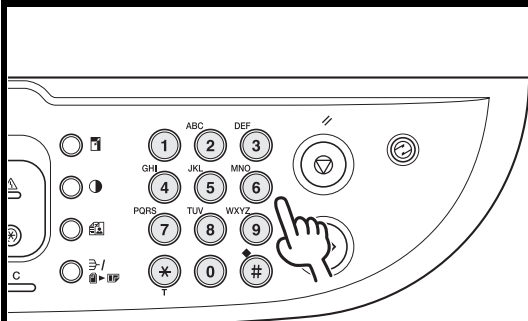

Цифровыми клавишами введите количество копий (1 – 99).

Пр.



Что, если...

- **Был введен неправильный номер:**
Нажмите клавишу [C] (Стереть) и введите новый номер.

4 Запустите копирование

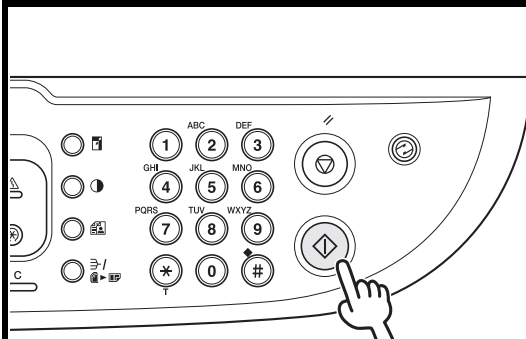

Нажмите [Пуск].

Что, если...

- **Во время сканирования документов для отмены задания нажата клавиша [Стоп/Сброс]:**
Задание немедленно отменяется, и количество копий сбрасывается.
- **Во время печати для отмены задания нажата клавиша [Стоп/Сброс]:**
Отображается сообщение <ОТМЕНИТЬ КОПИРОВ. ?>. Клавишей [←] выберите <ДА>.

Настройки сканирования

Перед нажатием клавиши [Пуск] для начала копирования можно настроить параметры сканирования для лучшего соответствия сканируемому документу. При срабатывании функции автоочистки или при нажатии клавиши [Стоп/Сброс] для этих параметров восстанавливаются значения по умолчанию.

Качество изображения

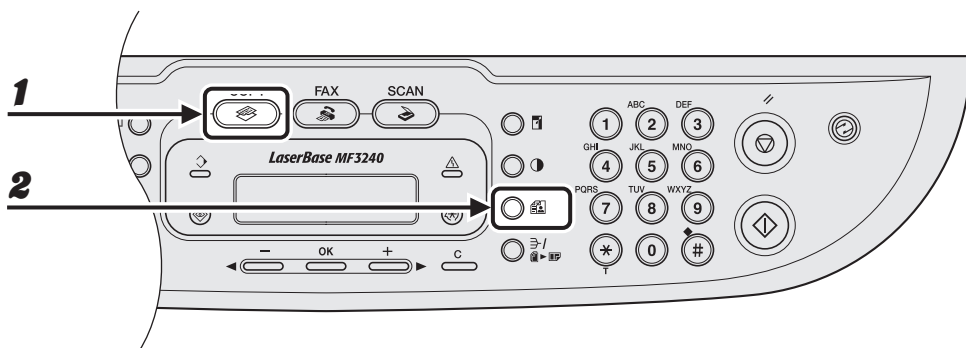

- 1** Нажмите клавишу [COPY].
- 2** Выберите тип документа, требуемое число раз нажав клавишу [Качество изображения].

<ТЕКСТ>: Для текстовых документов.

<ФОТО>: Для документов, содержащих мелкий текст или фотографии.

<ТЕКСТ/ФОТО>: Для документов, содержащих текст и фотографии.

ПРИМЕЧАНИЕ

При задании значения <ТЕКСТ/ФОТО> или <ФОТО> для плотности копии автоматически устанавливается ручной режим.

Плотность

Наиболее подходящую плотность для документа можно настроить автоматически или вручную.

● Автоматическая регулировка

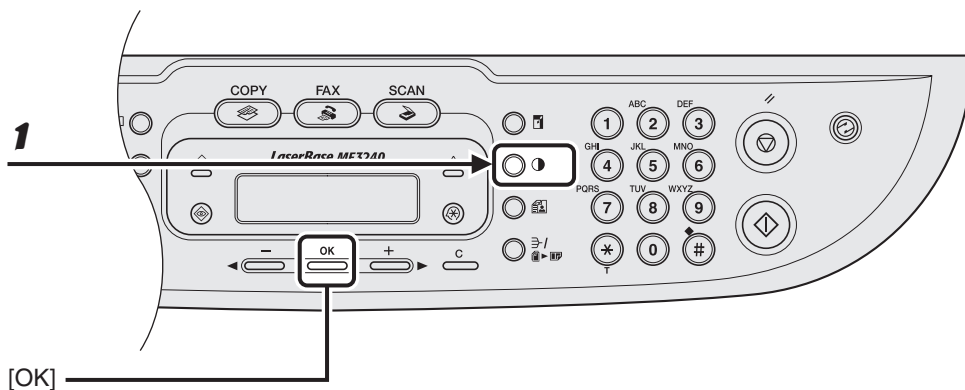

- 1** Нажимайте клавишу [Плотность] до появления значения <АВТО>, затем нажмите клавишу [OK].

ПРИМЕЧАНИЕ

Для качества изображения автоматически устанавливается значение <ТЕКСТ>.

● Ручная регулировка

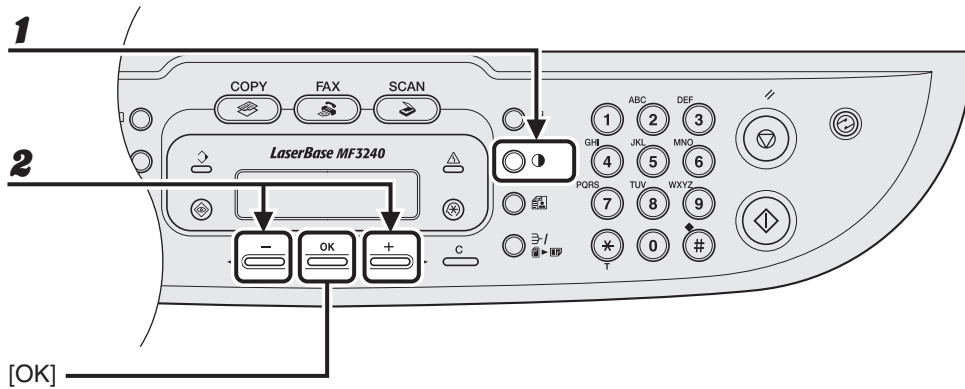

1 Нажимайте клавишу [Плотность], пока не появится ручной режим.

Пр.

```
ПЛОТН. СКАН.  
-СВ ████■■■■■■██ ТМ+
```

2 Клавишей [◀] или [▶] настройте плотность копии, затем нажмите клавишу [OK].

[▶]: чтобы сделать светлые документы темнее

[◀]: чтобы сделать темные документы светлее

Коэффициент масштабирования

● Фиксированное масштабирование

Документы можно увеличивать или уменьшать с одного стандартного формата бумаги на другой.

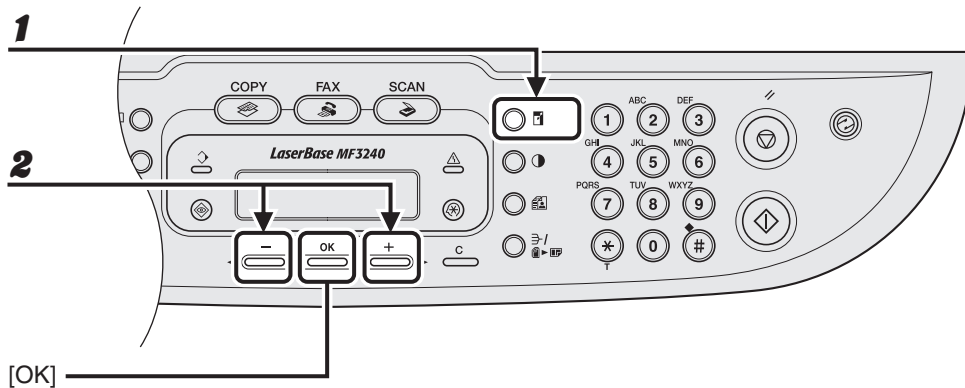

1 Нажмите клавишу [Увеличить/Уменьшить].

2 Клавишей [◀—] или [+▶] выберите коэффициент масштабирования, затем нажмите клавишу [OK].

- 200 % МАКС.
- 141 % A5 → A4
- 100 %
- 70 % A4 → A5
- 50 % МИН.

🔍 ПРИМЕЧАНИЕ

Если для параметра <ГРУППА ФОРМ. БУМ.> меню <ПАРАМЕТРЫ КОПИР.> задано значение <ДЮЙМЫ> или <АВ>, фиксированные коэффициенты масштабирования изменяются на следующие:

ДЮЙМЫ: 50%, 64%, 78%, 100%, 129%, 200%

АВ: 50%, 70%, 81%, 86%, 100%, 115%, 122%, 141%, 200%

● Задание коэффициента масштабирования

Изображения можно уменьшать или увеличивать с коэффициентом масштабирования, задаваемым с шагом 1%. Допускаются коэффициенты масштабирования от 50 % до 200 %.

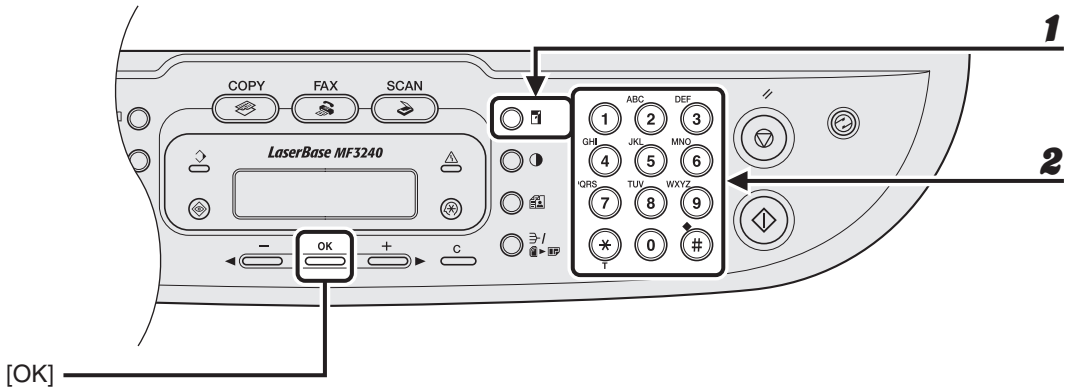

1 Дважды нажмите клавишу [Увеличить/Уменьшить].

2 Цифровыми клавишами введите коэффициент масштабирования, затем нажмите клавишу [OK].

Пр.

М А С Ш Т А Б И Р .	5 0 - 2 0 0 %
-	1 0 0 % +

Для настройки коэффициента масштабирования можно использовать клавишу [◀-] или [+▶]. Для увеличения коэффициента масштабирования нажмите клавишу [+▶]. Для уменьшения коэффициента масштабирования нажмите клавишу [◀-].

ПРИМЕЧАНИЕ

Для восстановления коэффициента масштабирования 100% нажмите клавишу [Стоп/Сброс].

7 Печать

Для печати документа с компьютера выполните следующие операции. Убедитесь, что установлен драйвер принтера. Подробнее функция печати рассматривается в главе 2, «Печать», документа Руководство по программному обеспечению.

1 Запуск печати

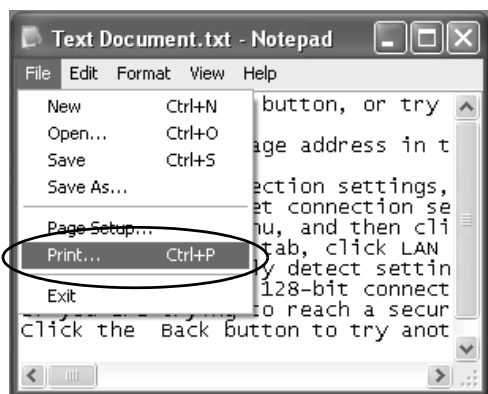

В открытом в приложении документе щелкните [File] (Файл) > [Print] (Печать).

2 Выберите принтер

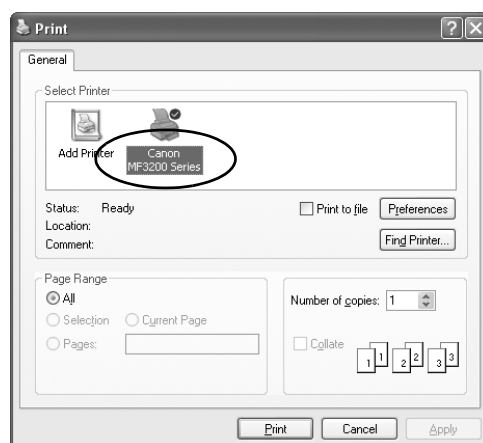

Выберите значок принтера для аппарата ([Canon MF3200 Series]).

3 Настройте предпочтения

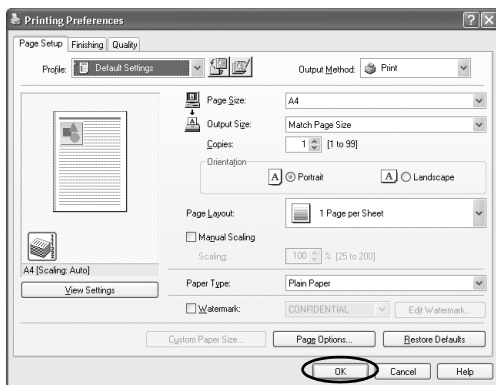

Щелкните [Preferences] (Настройка) или [Properties] (Свойства), чтобы открыть диалоговое окно. После завершения щелкните [OK].

4 Распечатайте документ

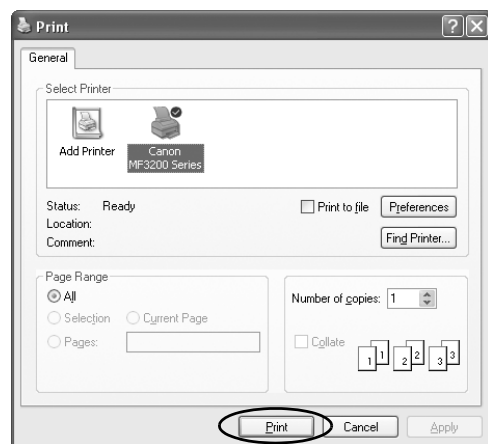

Щелкните [Print] (Печать) или [OK].

Что, если...

- **Требуется отменить печать:**
См. главу 3, «Системный монитор», документа Расширенное руководство.

8 Сканирование

Для сканирования документа в компьютер выполните следующие операции. Убедитесь, что установлен драйвер сканера. Подробнее функции сканирования рассматриваются в главе 3, «Сканирование документа», документа Руководство по программному обеспечению.

1 Установите документ

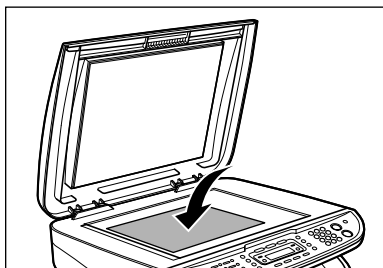

Установите документ на стекло экспонирования.

Для получения информации о документах, которые можно сканировать, см. «Требования к документам» на стр. 2-1.

2 Перейдите в режим сканирования

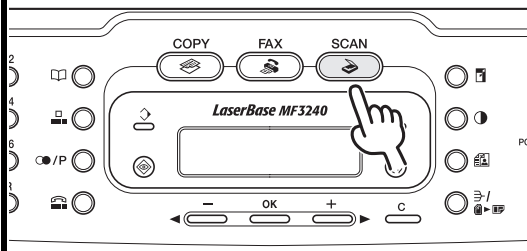

Нажмите клавишу [SCAN].

Загорается индикатор [SCAN], и аппарат переходит в режим ожидания сканирования.

3 Запустите сканирование

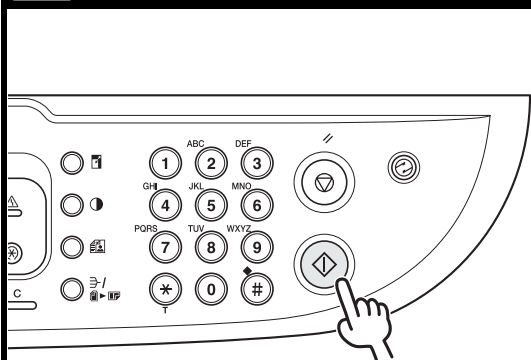

Нажмите [Пуск].

Отсканированные данные передаются в компьютер и обрабатываются программой сканирования.

Дополнительную информацию о параметрах программы сканирования см. в главе 3, «Сканирование документа», документа Руководство по программному обеспечению.

Что, если...

● Требуется отменить сканирование:

Нажмите клавишу [Стоп/Сброс] на панели управления, затем щелкните мышью кнопку [ОК] на экране компьютера.

9

Передача факса с компьютера

(Только MF3240)

Для передачи факса с компьютера выполните следующие операции. Убедитесь, что установлен драйвер факса. Подробнее функции передачи факсов с компьютера рассматриваются в главе 4, «Передача факса с компьютера», документа Руководство по программному обеспечению.

1 Запуск печати

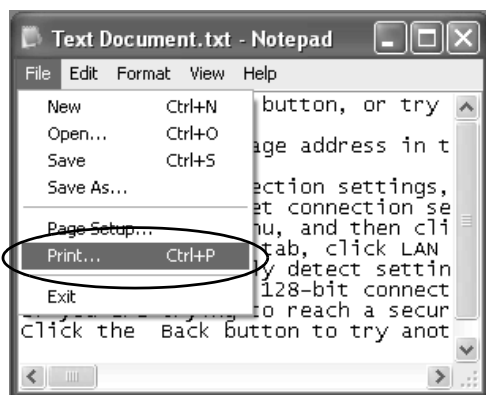

В открытом в приложении документе щелкните [File] (Файл) > [Print] (Печать).

2 Выберите факс

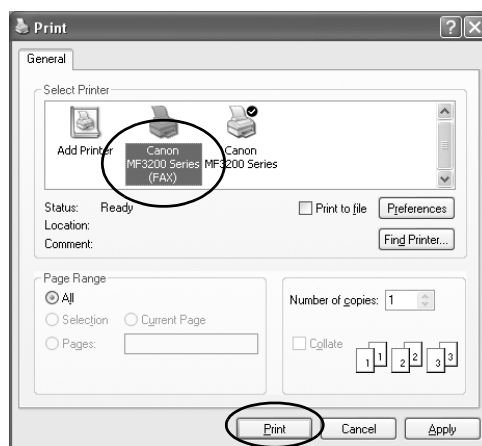

Выберите значок факса ([Canon MF3200 Series(FAX)]), затем щелкните мышью на кнопке [Print] (Печать).

Что, если...

- Требуется настроить свойства факса:
Щелкните мышью [Preferences] (Настройка) или [Properties] (Свойства) и настройте параметры.

3 Задайте адресата

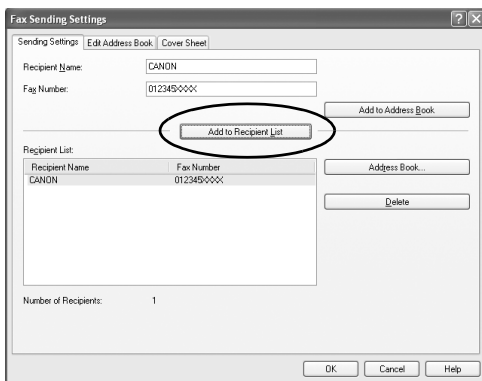

Укажите имя и номер факса на вкладке [Sending Settings] (Настройки отправки), затем щелкните мышью кнопку [Add to Recipient List] (Добавить в список получателей).

Что, если...

- Требуется отправить факс с титульным листом:
Щелкните мышью вкладку [Cover Sheet] (Титульный лист) и задайте формат добавляемого титульного листа.

4 Отправьте документ

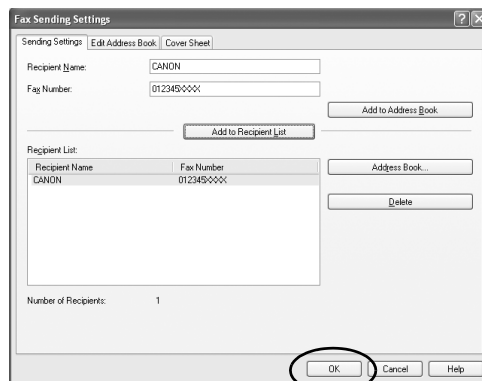

Щелкните мышью кнопку [OK] окна [Fax Sending Settings] (Настройки отправки факса).

Что, если...

- Требуется отменить передачу факса:
См. главу 3, «Системный монитор», документа Расширенное руководство.

10 Техническое обслуживание

Чистка аппарата

Приступая к чистке аппарата, необходимо иметь в виду следующее:

- Убедитесь, что в памяти нет хранящихся документов, затем отсоедините шнур питания.
- Используйте мягкую ткань, чтобы не поцарапать детали.
- Не пользуйтесь при чистке папиросной бумагой, бумажными полотенцами и аналогичными материалами: они могут прилипнуть к деталям факса и вызвать разряды статического электричества.

ВНИМАНИЕ

Для чистки внутренней части факсимильного аппарата запрещается использовать такие летучие жидкости, как разбавители, бензин, ацетон или иные химические очистители. Это может повредить детали аппарата.

Корпус

- 1** Отсоедините шнур питания.
- 2** Для чистки корпуса аппарата используйте чистую, мягкую ткань без ворса, смоченную в воде или в слабом растворе жидкости для мытья посуды.
- 3** Подождите, пока аппарат высохнет, и подсоедините шнур питания.

Внутренняя часть

Периодически выполняйте чистку печатающей части аппарата чтобы избежать накопления тонера или бумажной пыли внутри.

1 Отсоедините шнур питания.

2 Откройте переднюю панель.

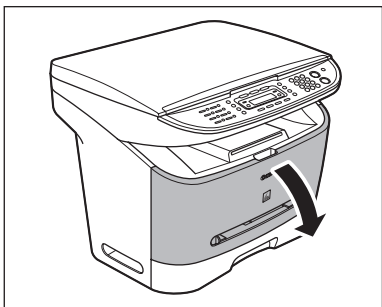

3 Извлеките картридж с тонером.

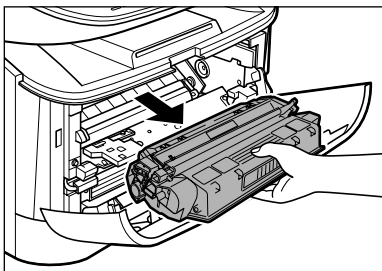

! ВНИМАНИЕ

- Для защиты картриджа с тонером от воздействия света поместите его в защитный пакет или заверните в плотную ткань.
- Не открывайте защитную шторку барабана картриджа с тонером. Качество печати может ухудшиться, если поверхность барабана подвергается воздействию света или повреждена.

4 С помощью чистой, мягкой, сухой, не ворсистой ткани удалите тонер или остатки бумаги с внутренней части аппарата.

! ВНИМАНИЕ

- Не прикасайтесь к узлу фиксации (А), так как он сильно нагревается во время использования.
- Не дотрагивайтесь до валика переноса (В) – таким образом можно повредить аппарат.

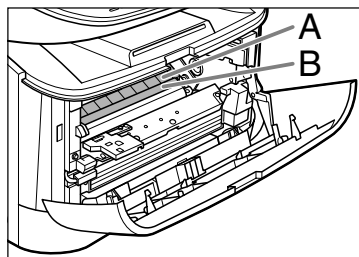

- Если тонер попал на кожу или на одежду, смойте его холодной водой. Теплая вода закрепит тонер.



5 Установите картридж с тонером в аппарат до упора.

Возьмите картридж, совместите выступы (А) на обеих сторонах картриджа с направляющими (В) в аппарате, затем аккуратно до упора вставьте картридж с тонером в аппарат. Стрелка (С) на картридже с тонером должна быть обращена внутрь аппарата.

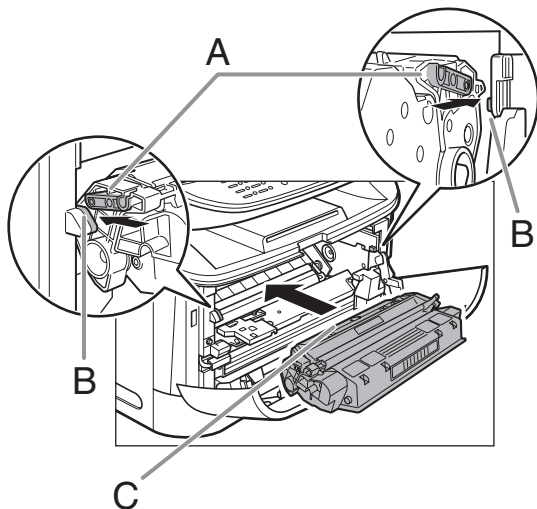

6 Закройте переднюю панель.

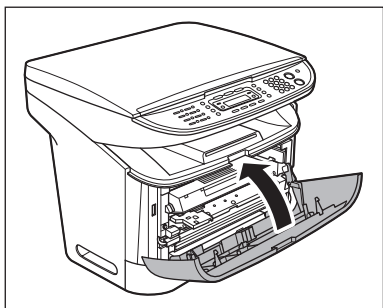

ВНИМАНИЕ

Будьте осторожны, чтобы не поранить пальцы.

7 Подключите шнур питания.

Область сканирования

Содержите область сканирования аппарата в чистоте для избежания загрязненных копий или отправляемых сообщений.

- 1** Откройте крышку стекла экспонирования.

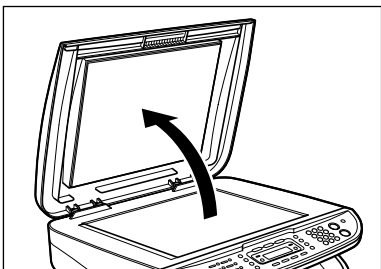

- 2** Очистите стекло экспонирования и нижнюю поверхность крышки стекла экспонирования влажной тканью. Затем протрите эту область мягкой сухой тканью.

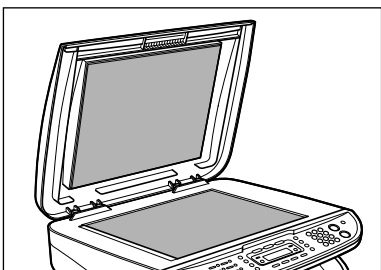

ПРИМЕЧАНИЕ

Не смачивайте ткань слишком сильно, так как при этом можно порвать документ или повредить аппарат.

- 3** Закройте крышку стекла экспонирования.

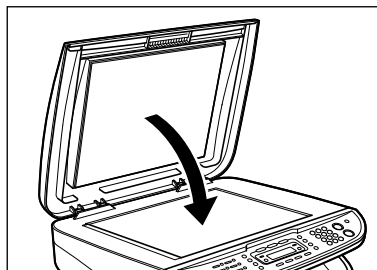

ВНИМАНИЕ

Будьте осторожны, чтобы не поранить пальцы.

Замена картриджа с тонером

Когда на ЖК-дисплей аппарата MF3240 выводится сообщение <НЕТ ТОНЕРА/ ЗАМЕНИТЕ ТОНЕР>, перераспределите тонер в картридже. Если сообщение сохранилось, замените картридж с тонером.

Если на распечатке, полученной с помощью аппарата MF3220/MF3228, имеются вертикальные белые полосы, перераспределите тонер в картридже. Если устранить неполадку не удалось, замените картридж.

Перераспределение тонера

- 1** Откройте переднюю панель.

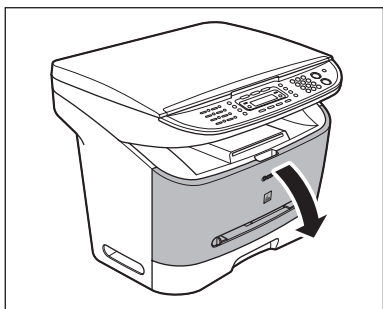

- 2** Извлеките картридж с тонером.

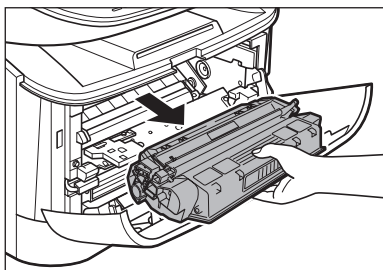

- 3** Аккуратно 5 – 6 раз покачайте картридж для равномерного распределения тонера.

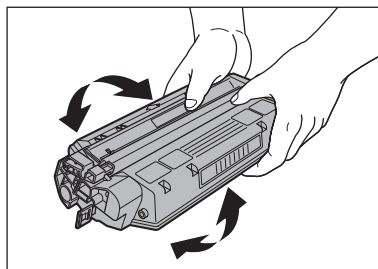

- 4** Установите картридж с тонером в аппарат до упора.

Возьмите картридж, совместите выступы (A) на обеих сторонах картриджа с направляющими (B) в аппарате, затем аккуратно до упора вставьте картридж с тонером в аппарат. Стрелка (C) на картридже с тонером должна быть обращена внутрь аппарата.

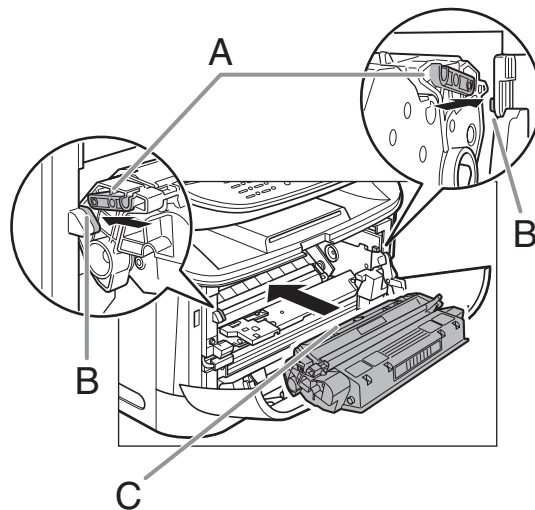

5 Закройте переднюю панель.

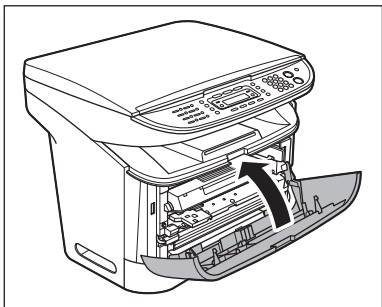

! ВНИМАНИЕ

Будьте осторожны, чтобы не поранить пальцы.

Замена картриджа с тонером на новый

1 Откройте переднюю панель.

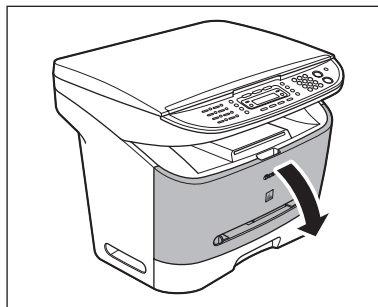

2 Извлеките картридж с тонером.

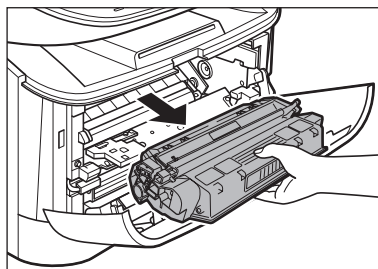

! ВНИМАНИЕ

Не открывайте защитную шторку барабана картриджа с тонером. Качество печати может ухудшиться, если поверхность барабана подвергается воздействию света или повреждена.

- 3** Извлеките новый картридж с тонером из защитного мешка.

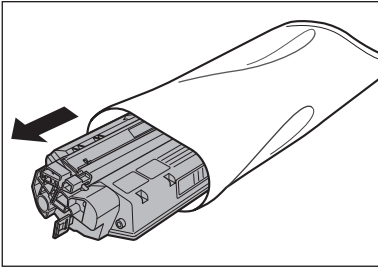

ПРИМЕЧАНИЕ

Сохраните защитный мешок. Он может понадобиться при извлечении картриджа с тонером из аппарата.

- 4** Аккуратно 5 – 6 раз покачайте картридж для распределения тонера внутри картриджа.

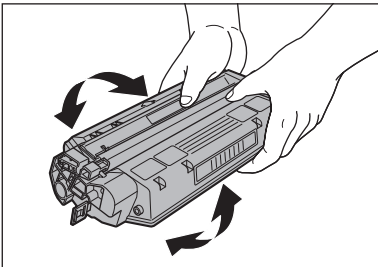

- 5** Положите картридж с тонером на ровную устойчивую поверхность. Согните язычок (А) на защитной ленте (В), как показано ниже, и вытяните ленту прямо наружу, удерживая картридж.

Убедитесь, что сам язычок отсоединен от картриджа с тонером.

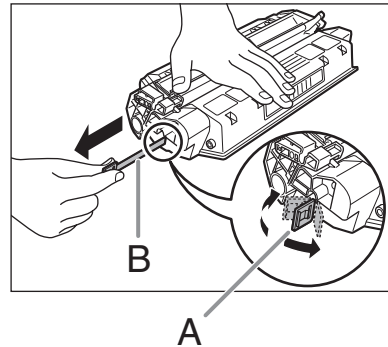

ПРИМЕЧАНИЕ

Во избежание разрыва ленты не вытягивайте ее под углом вверх или вниз.

6 Установите картридж с тонером в аппарат до упора.

Возьмите картридж, совместите выступы (А) на обеих сторонах картриджа с направляющими (В) в аппарате, затем аккуратно до упора вставьте картридж с тонером в аппарат.
Стрелка (С) на картридже с тонером должна быть обращена внутрь аппарата.

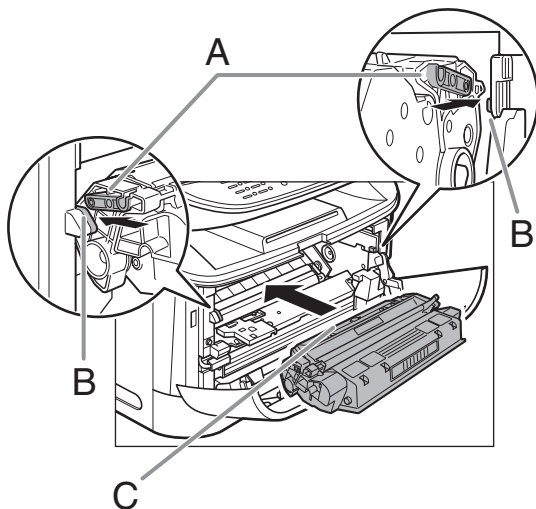

7 Закройте переднюю панель.

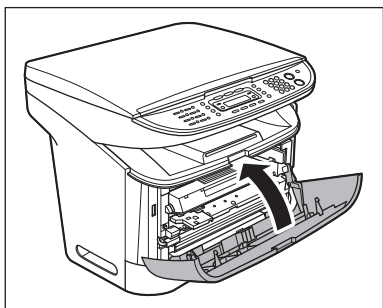

ВНИМАНИЕ

Будьте осторожны, чтобы не поранить пальцы.

Транспортировка аппарата

Во избежание повреждений аппарата от вибрации при его длительной транспортировке выполните перечисленные ниже операции.

1 Отсоедините кабель питания и все остальные кабели от задней панели аппарата.

2 Откройте переднюю панель.

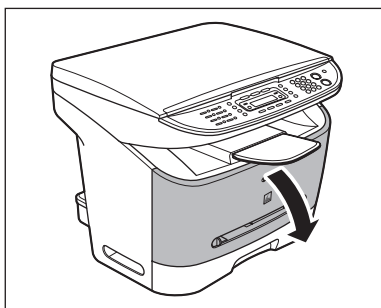

3 Извлеките картридж с тонером.

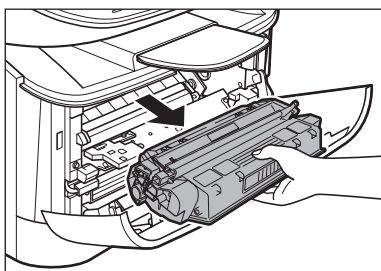

⚠ ВНИМАНИЕ

- Для защиты картриджа с тонером от воздействия света поместите его в защитный пакет или заверните в плотную ткань.
- Не открывайте защитную шторку барабана картриджа с тонером. Качество печати может ухудшиться, если поверхность барабана подвергается воздействию света или повреждена.

4 Закройте переднюю панель.

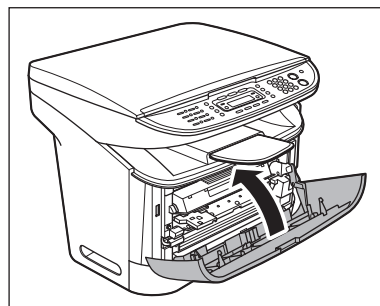

⚠ ВНИМАНИЕ

Будьте осторожны, чтобы не поранить пальцы.

5 Полностью выдвиньте кассету для бумаги и извлеките из нее бумагу.

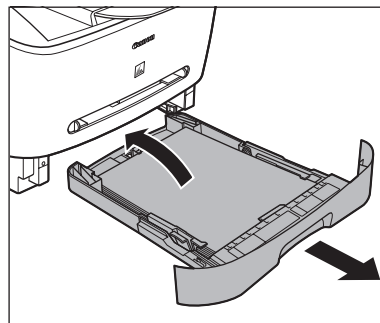

- 6** Снимите с аппарата крышку удлинителя.

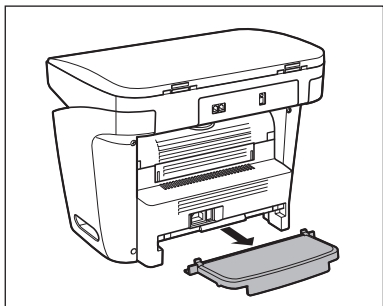

- 7** Снимите удлинитель кассеты для бумаги с кассеты.

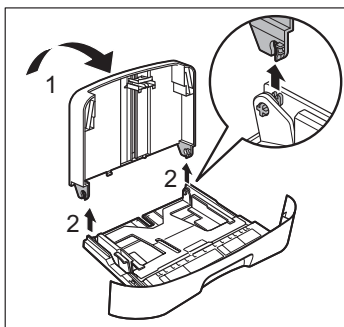

- 8** Вставьте кассету для бумаги.

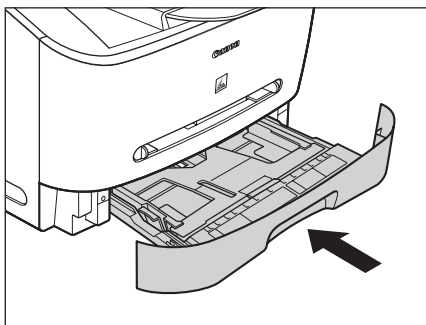

- 9** Снимите выводной лоток.

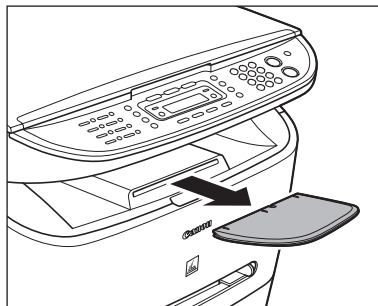

- 10** Убедитесь, что закрыты все крышки.

- 11** Возьмитесь за ручки с левой и правой сторон и аккуратно поднимите аппарат, как показано ниже на рисунке.

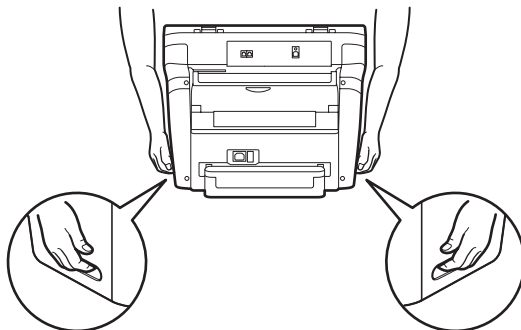

⚠ ВНИМАНИЕ

- Не поднимайте аппарат за установленные на него дополнительные принадлежности. При падении аппарата можно получить травму.
- Если у Вас болит спина, перед переноской аппарата попробуйте его вес. (См. «Технические характеристики» на стр. 13-1.)

11

Устранение неполадок

Устранение замятия бумаги

В случае замятия бумаги в аппарате на ЖК-дисплей выводится сообщение о замятии бумаги.

Если на ЖК-дисплее отображается сообщение <ЗАМЯТИЕ БУМАГИ>, сначала удалите бумагу, замятую внутри аппарата, затем, при необходимости, из кассеты для бумаги. При повторном возникновении замятий проверьте следующее:

- Перед загрузкой пачки бумаги в аппарат пролистайте ее на ровной поверхности.
- Убедитесь, что установленная бумага отвечает требованиям эксплуатации. (См. «Материал для печати» на стр. 3-1.)
- Убедитесь в том, что внутри аппарата не осталось обрывков бумаги.

ПРИМЕЧАНИЕ

Не прикладывайте силу для извлечения замятой бумаги из аппарата. При необходимости обратитесь за помощью к местному уполномоченному дилеру Canon или в справочную службу Canon.

- 1** Откройте переднюю панель.

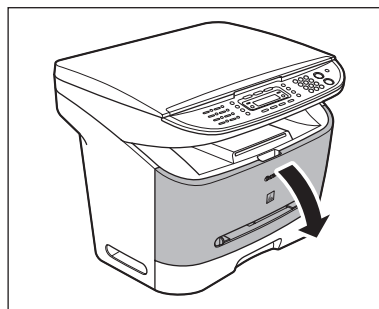

- 2** Извлеките картридж с тонером.

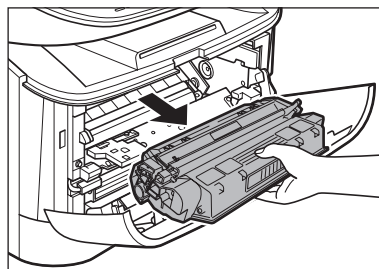

⚠ ВНИМАНИЕ

- Перед выполнением каких-либо действий внутри аппарата снимите часы, браслеты или кольца. Эти предметы можно повредить при контакте с деталями внутри аппарата.
- Чтобы избежать возможного повреждения аппарата, не касайтесь стержней (А) около левого конца валика переноса (В).
- Не открывайте защитную шторку барабана картриджа с тонером. Качество печати может ухудшиться, если поверхность барабана подвергается воздействию света или повреждена.

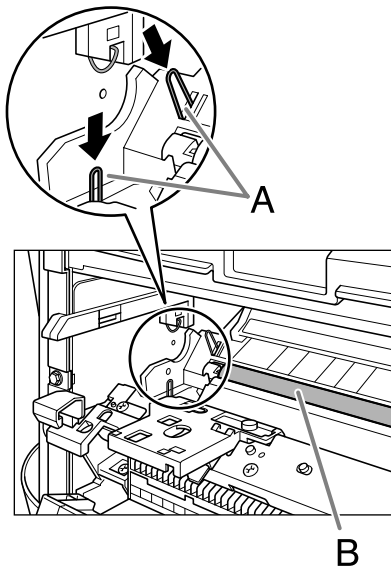

🚫 ПРИМЕЧАНИЕ

Не держите картридж с тонером на свету более 5 мин. При необходимости, во избежание воздействия света, поместите картридж с тонером в оригинальный защитный мешок или оберните его плотной тканью.

3

**Откройте крышку вывода
лицевой стороной вверх (А)
и нажмите на зеленые
рычаги блокировки бумаги (В)
по обеим сторонам участка
вывода лицевой стороной
вверх.**

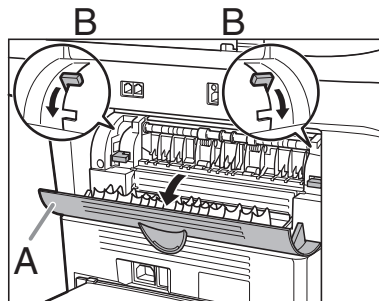

- При удалении замятой бумаги не касайтесь валика переноса, поскольку его поверхность очень нежна и чувствительна к жирным отпечаткам пальцев и царапинам, наличие которых может привести к ухудшению качества печати.

- 4** Возьмитесь обеими руками за обе стороны замятой бумаги и осторожно вдвиньте ее вперед, а затем вытяните из аппарата.

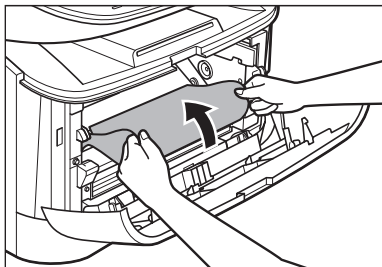

⚠ ВНИМАНИЕ

- При удалении замятой бумаги будьте осторожны, чтобы не порезаться о края бумаги.
- Во избежание ожогов или поражения электрическим током при удалении замятой бумаги или при осмотре внутренних деталей аппарата не допускайте контакта цепочек, браслетов или других металлических предметов с внутренними деталями аппарата.
- Удалите все разорванные клочки бумаги во избежание в дальнейшем замятия бумаги.
- Если тонер попал на кожу или на одежду, смойте его холодной водой. Теплая вода закрепит тонер.

- 5** Аккуратно извлеките замятую бумагу из аппарата.

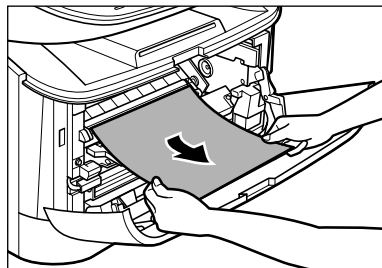

Если передний край бумаги виден, но не вошел в область переноса изображения, вытяните бумагу вперед и скатайте ее внутрь.

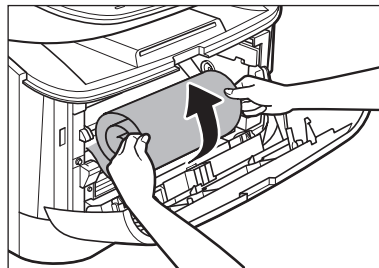

⚠ ВНИМАНИЕ

- Не вытягивайте замятую бумагу вперед из кассеты для бумаги. Это может привести к неполадкам в работе аппарата.

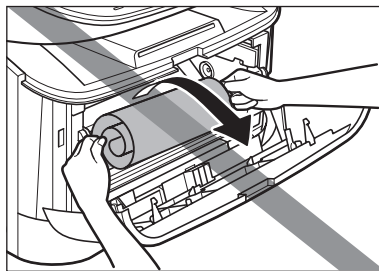
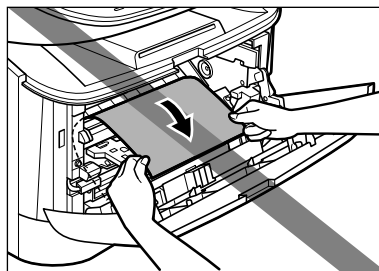

- Не тяните замятую бумагу вверх. Находящийся на бумаге тонер испачкает аппарат, что вызовет стойкое ухудшение качества печати.

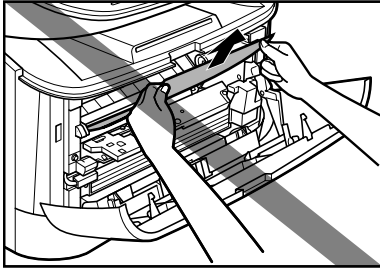

Замятая бумага удалена → переходите к шагу 14
 Замятая бумага НЕ удалена → переходите к шагу 6

- 6** Осторожно протяните замятую бумагу между выходными роликами до выхода переднего края из аппарата.

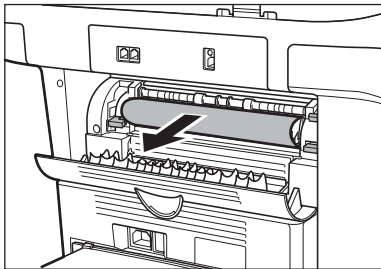

- 7** Осторожно вытяните замятую бумагу по прямой из валиков.

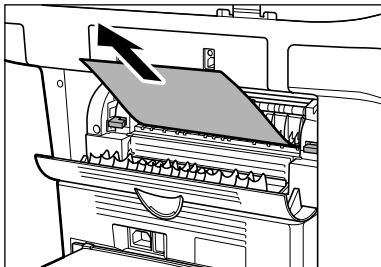

Если замятая бумага сильно помята, аналогично мехам аккордеона, освободите замятую часть и вытяните бумагу из аппарата.

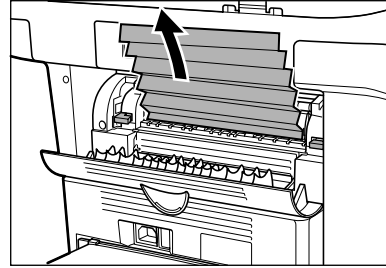

Замятая бумага удалена → переходите к шагу 14
 Замятая бумага НЕ удалена → переходите к шагу 8

- 8** Закройте переднюю панель.

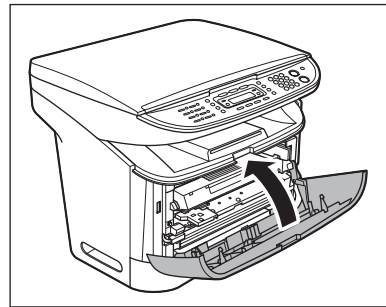

- 9** Полностью выдвиньте кассету для бумаги.

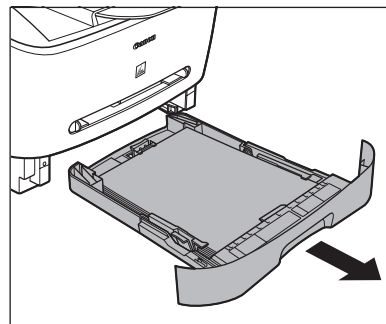

10 Возьмитесь за обе стороны замятой бумаги и аккуратно вытяните ее в направлении стрелки.

- При подаче бумаги из кассеты для бумаги:

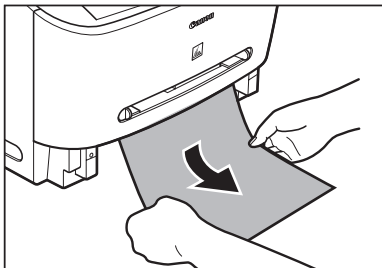

- При подаче бумаги из универсального устройства подачи:

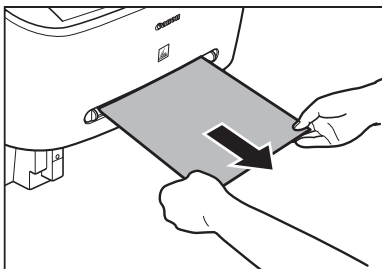

11 Нажав на зеленые рычаги блокировки бумаги (B), верните их в исходное положение и закройте крышку участка вывода лицевой стороной вверх (A).

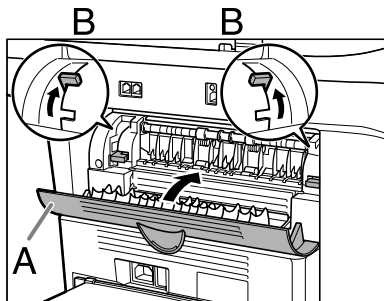

ПРИМЕЧАНИЕ

- Не забывайте переводить рычаги блокировки бумаги назад в исходное состояние. Если оставить рычаги в опущенном положении, ошибка замятия бумаги не будет устранена.
- Никогда не нажимайте на рычаги блокировки бумаги при печати. Это может привести к повреждению узла закрепления тонера.

12 Вставьте кассету для бумаги в аппарат.

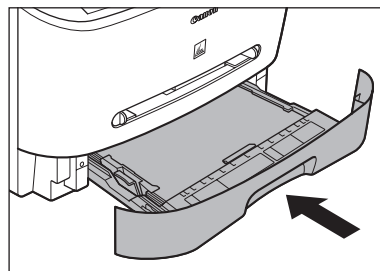

13 Откройте переднюю панель.

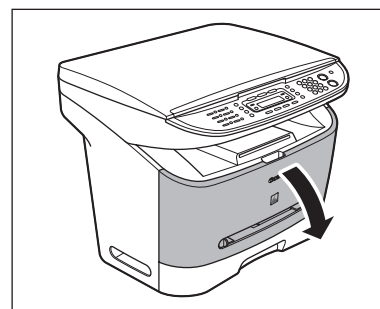

14 Установите картридж с тонером в аппарат до упора.

Возьмите картридж, совместите выступы (А) на обеих сторонах картриджа с направляющими (В) в аппарате, затем аккуратно до упора вставьте картридж с тонером в аппарат. Стрелка (С) на картридже с тонером должна быть обращена внутрь аппарата.

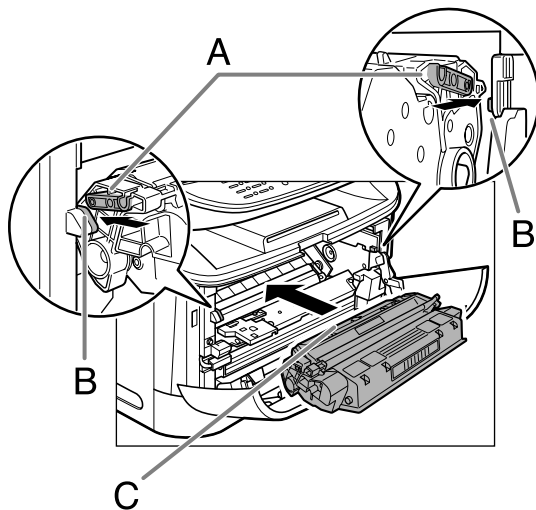

15 Закройте переднюю панель.

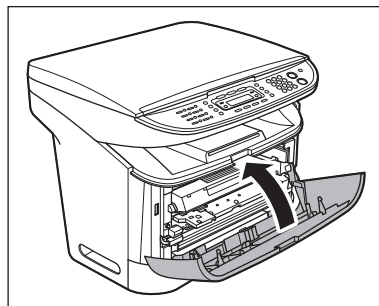

⚠ ВНИМАНИЕ

Будьте осторожны, чтобы не поранить пальцы.

🔧 ПРИМЕЧАНИЕ

После замены картриджа с тонером и закрытия передней панели аппарата он должен быть готов к работе. Устранение неполадки было произведено успешно, если аппарат возвращается в состояние готовности к работе. Если аппарат не возвращается в состояние готовности к работе, проверьте, переведены ли рычаги блокировки назад в исходное положение, и не осталась ли в аппарате замятая бумага.

Сообщения на ЖК-дисплее

Обращайтесь к приведенной ниже таблице при появлении на экране сообщений об ошибках.

Сообщения общего характера

Сообщение	Описание	Действие
ВВЕДENO НЕВЕРН.ЧИСЛО*	Для параметра <НАСТР. ДАТЫ И ВРЕМЕНИ> меню <ПАРАМЕТРЫ ТАЙМЕРА> введено неправильное число.	Задайте правильную дату или время.
ВЫВОДНОЙ ЛОТОК ПОЛОН*	Выводной лоток полностью заполнен бумагой.	Уберите распечатки из выводного лотка.
ЗАГРУЗИТЕ БУМАГУ	В кассете для бумаги или в универсальном устройстве подачи отсутствует бумага либо бумага загружена неправильно.	Загрузите бумагу в кассету для бумаги или универсальное устройство подачи. (См. «Загрузка бумаги» на стр. 3-4.) Убедитесь, что высота пачки бумаги в кассете не превышает емкости кассеты для бумаги. В универсальное устройство подачи загружайте бумагу постранично. При загрузке бумаги во время копирования не загружайте бумагу другого формата. Во второй строке ЖК-дисплея может отображаться сообщение <КАССЕТА> или <УНИВЕРС. ЛОТОК> и формат бумаги. В этом случае загрузите соответствующую бумагу в кассету для бумаги или в универсальное устройство подачи.

Сообщение	Описание	Действие
ЗАКРОЙТЕ КРЫШКУ ПЕРЕДНЯЯ ПАНЕЛЬ	Передняя панель закрыта неполностью.	Проверьте переднюю панель и убедитесь, что она полностью закрыта.
ЗАМЯТИЕ БУМАГИ	В аппарате произошло замятие бумаги.	Устраните замятие бумаги (см. «Устранение замятия бумаги» на стр. 11-1) и снова загрузите бумагу в кассету для бумаги или в универсальное устройство подачи. Затем переустановите аппарат в исходное состояние, открыв и закрыв переднюю панель.
ИЗМЕНИТЕ ФОРМАТ*	При печати на аппарате отчетов или списков установлен формат, отличный от <A4> или <LTR>.	Установите формат бумаги <A4> или <LTR> и загрузите бумагу соответствующего формата. В случае отчета о передаче или приеме аппарат автоматически распечатывает хранящиеся в памяти отчеты.
ИЗОБРАЖ. ПОТЕРЯНО*	Данные в памяти утеряны при включении аппарата.	Ошибка автоматически сбрасывается через 2 с, и аппарат автоматически распечатывает отчет о потерянных данных, в котором отображаются записи, сохранившиеся в отчете о работе.



Сообщение	Описание	Действие
НЕВЕРН. ФОРМАТ БУМ.	Формат бумаги в кассете для бумаги или в универсальном устройстве подачи отличается от формата, заданного в параметре <КАССЕТА> или <УНИВЕРС. ЛОТОК> меню <ПАРАМЕТРЫ БУМАГИ>.	<ul style="list-style-type: none"> - Загрузите бумагу правильного формата или измените формат бумаги в параметре <КАССЕТА> или <УНИВЕРС. ЛОТОК> меню <ПАРАМЕТРЫ БУМАГИ>. Подробнее см. «Задание формата и типа бумаги» на стр. 3-7. - Если требуется напечатать отчет или список, установите формат бумаги <A4> или <LTR> и загрузите бумагу этого формата. Затем переустановите аппарат в исходное состояние, открыв и закрыв переднюю панель.
НЕТ ТОНЕРА ВСТАВЬТЕ ТОНЕР	Картридж с тонером не установлен или установлен неправильно.	Правильно установите картридж с тонером. (См. «Замена картриджа с тонером» на стр. 10-5.)
НЕТ ТОНЕРА ЗАМЕНИТЕ ТОНЕР*	<ul style="list-style-type: none"> - Картридж с тонером почти пуст. - Если в подменю <ПАРАМЕТРЫ ПРИЕМА> меню <ПАРАМЕТРЫ ФАКСА> для параметра <НЕПРЕРЫВН. ПЕЧАТЬ > задано значение <ВЫКЛ.>, при появлении сообщения <НЕТ ТОНЕРА/ЗАМЕНИТЕ ТОНЕР> печать факсов и отчетов прекращается. 	<ul style="list-style-type: none"> - Замените картридж с тонером на новый. - Если требуется продолжить печать без замены картриджа с тонером, установите в подменю <ПАРАМЕТРЫ ПРИЕМА> меню <ПАРАМЕТРЫ ФАКСА> для параметра <НЕПРЕРЫВН. ПЕЧАТЬ> значение <ВКЛ.>. Однако картридж с тонером почти пуст, поэтому его необходимо заменить на новый.

Сообщение	Описание	Действие
ПАМЯТЬ ЗАПОЛНЕНА	<ul style="list-style-type: none"> – Достигнуто максимальное количество отсканированных документов, которое может быть сохранено в памяти. – Память аппарата полностью заполнена отсканированными документами во время использования функции копирования с сортировкой. 	Разделите документ на части и скопируйте каждую часть отдельно.
ПОДОЖДИТЕ	Это сообщение отображается при подсоединении шнура питания к электрической розетке или в случае, когда аппарат не готов к печати.	Подождите, пока сообщение не исчезнет.
ПРОВЕРЬТЕ ПРИНТЕР	Неполадка с принтером.	Переустановите аппарат в исходное состояние, открыв и закрыв переднюю панель. Если сообщение сохранилось, отсоедините аппарат от источника питания и обратитесь к местному уполномоченному дилеру Canon или в справочную службу Canon.
СИСТЕМНЫЙ СБОЙ EXXX	Произошла системная ошибка. Трехзначный код <XXX> обозначает конкретный тип ошибки.	Отключите аппарат от сети электропитания. Подождите не менее 5 с и снова подключите аппарат к сети электропитания. Если сообщение сохранилось, обратитесь к местному уполномоченному дилеру Canon или в справочную службу Canon.
УД.БУМ. ИЗ УН.ЛОТКА*	Бумага загружена в универсальное устройство подачи.	Уберите бумагу из универсального устройства подачи. Если в универсальное устройство подачи загружена бумага, аппарат не может печатать факсы, отчеты или списки. Они сохраняются в памяти.

*Только MF3240

Факсимильная связь (только MF3240)

Сообщение	Описание	Действие
ЛИНИЯ ЗАНЯТА	Телефонная линия занята или не отвечает.	Проверьте правильность номера абонента или подключения телефонного кабеля.
НЕ ЗАРЕГИСТРИРОВ!	Нет зарегистрированных абонентов для выбранной клавиши или кода быстрого набора.	Выберите зарегистрированную клавишу или код. Подробнее см. «Регистрация номеров для быстрого однокнопочного набора» на стр. 4-7 или «Регистрация кодированного набора» на стр. 4-14.
НЕВОЗМОЖНО ДОБАВИТЬ	<ul style="list-style-type: none"> – Для релейной передачи было задано максимальное количество абонентов (123). – Для группового набора зарегистрировано максимальное количество абонентов (50). 	<ul style="list-style-type: none"> – Если необходимо, повторите передачу документа другим абонентам. – Зарегистрируйте для группового набора другую клавишу быстрого однокнопочного набора.
ОТСУТСТВУЕТ	При задании клавиши быстрого однокнопочного набора в качестве клавиши группового набора была нажата уже зарегистрированная клавиша.	Перед использованием клавиши быстрого однокнопочного набора проверьте зарегистрированную для нее информацию.

Сообщение	Описание	Действие
ПАМЯТЬ ЗАПОЛНЕНА	<ul style="list-style-type: none"> – Во время передачи или приема факса память полностью заполнилась. – Достигнуто максимальное количество факсимильных заданий, которые могут быть сохранены в памяти. 	<ul style="list-style-type: none"> – При передаче документа разделите его на несколько частей или выберите меньшее разрешение факса. Если требуется больший объем памяти, подождите, пока аппарат передаст все оставшиеся факсы. – В памяти аппарата могут храниться 256 факсимильных заданий, включая задания на передачу и прием. (При условии, что отправитель передал факс с помощью аппарата LaserBase MF3200 Series в стандартном режиме таблицы №1 ITU-T). Подождите, пока аппарат отправит все факсы из памяти. Кроме того, распечатайте или удалите все хранящиеся в памяти документы.
ПОВЕСЬТЕ ТРУБКУ	Снята трубка внешнего телефонного аппарата.	Положите трубку.



Сообщение	Описание	Действие
ПРИНЯТО В ПАМЯТЬ	Принятые факсимильные документы или отчеты сохранены в памяти из-за отсутствия бумаги или тонера, замятия бумаги или неправильного формата загруженной бумаги.	Загрузите в кассету бумагу правильного формата, замените картридж с тонером или устраните замятие бумаги. Дополнительную информацию см. в следующих разделах: – «Загрузка документов» на стр. 2-3. – «Замена картриджа с тонером на новый» на стр. 10-6. – «Устранение замятия бумаги» на стр. 11-1.
РЕГИСТР. КЛАВИШИ РЕГИСТРАЦИЯ НЕВОЗМ.	Выбранная клавиша быстрого однокнопочного набора уже используется как клавиша группового набора.	Выберите другую клавишу быстрого однокнопочного набора.
УЖЕ ЗАРЕГИСТРИРОВАН	Повторный ввод одного и того же абонента.	Выберите другого абонента

Принтер

Сообщение	Описание	Действие
ПЕЧАТЬ	Принтер обрабатывает задание на печать.	Никакие действия не требуются. Подождите завершения печати.
СБОЙ ДАННЫХ ПРИНТЕРА ПРОВЕРЬТЕ ПРИНТЕР	Не распечатываются данные с компьютера.	Убедитесь в правильной установке программного обеспечения или в правильности подключения кабеля принтера.

Коды ошибок (только MF3240)

Код ошибки – это четырехзначный код, отображаемый на ЖК-дисплее или в нижней строке отчета о результатах передачи или приема в случае возникновения ошибок.

Пр:

№ ЗАДАН.	ТИП	№	ТЕЛ./ИД. АДРЕСАТА	ДАТА	ВРЕМЯ	СТР.	ПРОДОЛЖИТ.	РЕЖИМ	РЕЗУЛЬТАТ
0001	TX	001	WEST -1 55555555	04/10	16:00	002	00h01min21s	ECM	NG
			00A0 ОТМЕНА ПЕРЕДАЧИ						

Код ошибки

Сведения об отчетах о результатах передачи и приема см. в главе 4, «Отчеты и списки (только MF3240)», документа Расширенное руководство.

Коды ошибок приведены в таблице ниже.

Код ошибки	Описание	Действие
0001	Аппарат отправителя не является аппаратом группы G3.	Убедитесь в том, что принимающий аппарат совместим с Вашим аппаратом.
0070	Прием был отменен вручную.	Если необходимо, попросите отправителя повторить передачу документа.
0071	Память аппарата полностью заполнена.	Распечатайте, отправьте или удалите документы, хранящиеся в памяти.
0080	Аппарат абонента не отвечает в течение 35 с.	Повторите передачу документа. Попросите абонента на другом конце проверить аппарат. При наборе международного номера введите паузу.
008D	В аппарате получателя закончилась бумага.	Попросите получателя убедиться в том, что в его факсимильный аппарат загружена бумага.
00A0	Передача была отменена вручную на аппарате.	Если необходимо, передайте документ повторно.
00A1	Произошло замятие документа.	Устраните замятие документа.
00FF	Все попытки повторного набора были неудачны.	Проверьте правильность номера абонента или подключения телефонного кабеля и попытайтесь еще раз.

Если невозможно устранить неполадку

Если приведенные в данном разделе рекомендации не позволяют устранить неполадку, обратитесь к местному уполномоченному дилеру Canon или в справочную службу Canon.

Пожалуйста, подготовьте следующую информацию при обращении в компанию Canon:

- Название изделия (LaserBase MF3240/MF3220/MF3228)
- Серийный номер (напечатан на этикетке, расположенной на задней панели аппарата)
- Место покупки
- Характер неполадки
- Меры, принятые для устранения неполадки

ВНИМАНИЕ

Если аппарат издает необычные звуки, из него идет дым или появляется странный запах, немедленно отключите аппарат от сети и обратитесь к местному уполномоченному дилеру Canon или в справочную службу Canon. Не пытайтесь самостоятельно разобрать или отремонтировать аппарат.

ПРИМЕЧАНИЕ

Самостоятельный ремонт аппарата может привести к потере ограниченной гарантии.

12 Настройки аппарата

Настройки аппарата

Можно настроить параметры аппарата из меню настроек для оптимизации способа работы аппарата. Для просмотра текущих настроек распечатайте СПИСОК ДАННЫХ ПОЛЬЗОВАТЕЛЯ.

Печать списка данных пользователя (только MF3240)

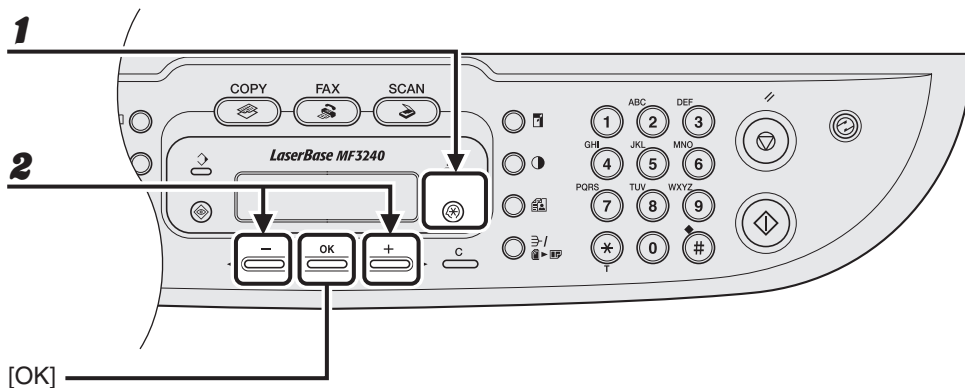

- 1** Нажмите клавишу [Дополнительные функции].
- 2** Клавишей [←] или [→] выберите <ПАРАМЕТРЫ ОТЧЕТА> и нажмите клавишу [OK].

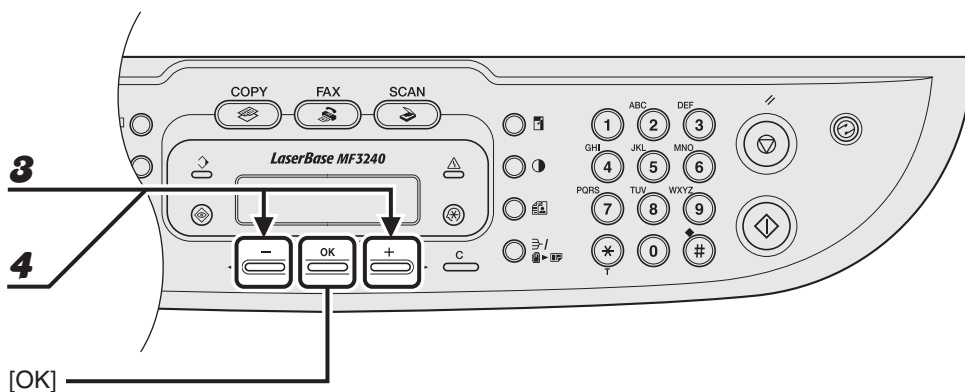

- 3** Клавишей [◀] или [▶] выберите <ПЕЧАТЬ СПИСКА>, затем нажмите клавишу [OK].
- 4** Клавишей [◀] или [▶] выберите <ДАННЫЕ ПОЛЬЗОВАТ.>, затем нажмите клавишу [OK].

Доступ к меню настроек

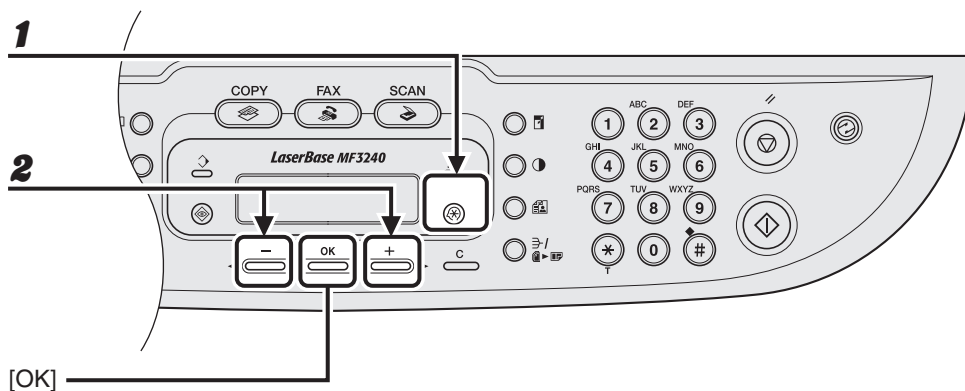

1 Нажмите клавишу [Дополнительные функции].

2 Клавишей [◀] или [▶] выберите меню, которое требуется открыть, и нажмите клавишу [OK].

<ОБЩИЕ ПАРАМЕТРЫ>
<ПАРАМЕТРЫ КОПИР.>
<ПАРАМЕТРЫ ТАЙМЕРА>
<ПАРАМЕТРЫ ФАКСА>*
<РАССЫЛКА>*
<ПАРАМЕТРЫ АДР.КН.>*
<ПАРАМЕТРЫ ОТЧЕТА>*

* Только MF3240

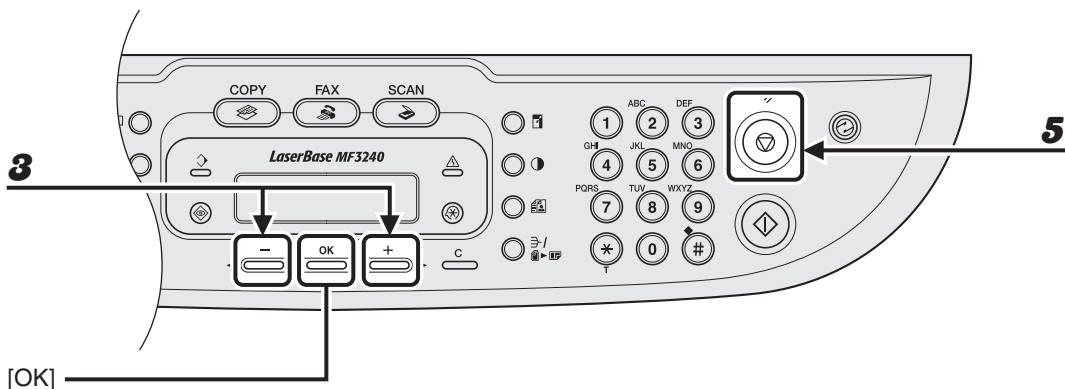

- 3** Клавишей [←] или [→] выберите подменю, затем нажмите клавишу [OK].
- 4** Для регистрации настроек или перехода к пункту подменю нажмите клавишу [OK].
- 5** Завершив операцию, нажмите клавишу [Стоп/Сброс] для возврата в режим ожидания.

ПРИМЕЧАНИЕ

Нажмите клавишу [Стоп/Сброс] для выхода из меню. Если нажать клавишу [Стоп/Сброс] до нажатия клавиши [OK], настройка не будет зарегистрирована.

Меню настроек

ПРИМЕЧАНИЕ

- В зависимости от страны, где была сделана покупка, некоторые настройки могут быть недоступны.
- Меню, рассматриваемые в этом разделе, основаны на модели LaserBase MF3240. В зависимости от модели аппарата, некоторые параметры могут быть недоступны, и числа в верхней части каждого меню могут различаться.

ОБЩИЕ ПАРАМЕТРЫ	
Пункт настройки	Описание
1 ПАРАМ. ПО УМОЛЧ.	Позволяет выбрать экран ожидания, отображаемый при подсоединении шнура питания. – КОПИЯ – ФАКС* – СКАН.
2 РЕЖ.ЭКОНОМ.ТОНЕРА	Задаёт, следует ли экономить тонер. – ВЫКЛ. – ВКЛ.
3 ПАРАМЕТРЫ БУМАГИ	Задаёт тип и формат бумаги в кассете для бумаги или в универсальном устройстве подачи. (См. «Задание формата и типа бумаги» на стр. 3-7.)
КАССЕТА	Задаёт формат и тип бумаги для кассеты для бумаги.
УНИВЕРС. ЛОТОК	Задаёт формат и тип бумаги для универсального устройства подачи.
4 ЯЗЫК ДИСП. СООБ.	Выбирает язык дисплейных сообщений. (См. «Технические характеристики» на стр. 13-1.)

ОБЩИЕ ПАРАМЕТРЫ	
5 ЗВУКОВЫЕ СИГНАЛЫ*	Задаёт один из 4 уровней громкости сигналов аппарата. – MID – ВЫСОКИЙ – ВЫКЛ. – НИЗКИЙ
ГРОМКость СИГНАЛА	Задаёт уровень громкости сигнала вызова.
ТОН ВВОДА	Задаёт уровень громкости сигнала при нажатии клавиш.
ТОН ОШИБКИ	Задаёт уровень громкости предупредительного сигнала.
УПР.ГРОМК.СОЕДИН.	Устанавливает уровень громкости контроля линии.

*Только MF3240

ПАРАМЕТРЫ КОПИР.	
Пункт настройки	Описание
1 ПЛОТНОСТЬ	Задаёт плотность для копирования. – РУЧНОЙ (1-9) – АВТО* * Если задано значение <АВТО>, для режима качества изображения автоматически устанавливается значение <ТЕКСТ>.
2 КАЧЕСТВО ИЗОБРАЖЕНИЯ	Задаёт тип документа для копирования. – ТЕКСТ – ФОТО* – ТЕКСТ/ФОТО* * Если задано значение <ФОТО> или <ТЕКСТ/ФОТО>, для режима «Плотность» автоматически устанавливается значение <РУЧН.>.
3 АВТОСОТИРОВКА	Задаёт, будет ли производиться автоматическая сортировка копий. – ВЫКЛ. – ВКЛ.
4 ГРУППА ФОРМ. БУМ.	Задаёт группу форматов бумаги для аппарата.* – А – АВ – ДЮЙМЫ * При изменении группы форматов бумаги также изменяются доступные фиксированные коэффициенты масштабирования.

ПАРАМЕТРЫ ТАЙМЕРА

Пункт настройки	Описание
1 АВТО ЭНЕРГОСБЕР.	Задаёт автоматический переход в спящий режим после определенного времени простоя аппарата. (3 МИН - 30 МИН) (См. «Задание спящего режима» на стр. 1-10.) – ВКЛ. – ВЫКЛ.
2 НАСТР. ДАТЫ И ВР.*	Задаёт текущие дату и время. (См. раздел «Настройка аппарата» документа Руководство по началу работы.)
3 ВЫБОР ТИПА ДАТЫ*	Задаёт формат даты. – ДД/ММ/ ГГГГ – ГГГГ ММ/ДД – ММ/ДД/ГГГГ
4 ЛЕТНЕЕ ВРЕМЯ*	Задаёт режим летнего времени. (См. «Задание летнего времени (только MF3240)» на стр. 1-13.) – ВКЛ. – ВЫКЛ.

*Только MF3240

ПАРАМЕТРЫ ФАКСА (только MF3240)

Пункт настройки	Описание
1 ОБЩИЕ ПАРАМЕТРЫ	Регистрация номера факса, имени и страны.
ТЕЛ. № АППАРАТА	Регистрация факсимильного номера. (См. раздел «Настройка аппарата для передачи факсов (только MF3240)» документа Руководство по началу работы.)
ИМЯ АППАРАТА	Регистрация фамилии пользователя/названия компании. (См. раздел «Настройка аппарата для передачи факсов (только MF3240)» документа Руководство по началу работы.)
ВЫБОР СТРАНЫ	Регистрация страны пользователя.
2 ПАРАМ. ПЕРЕДАЧИ	Задаёт функции передачи.
ПЛОТНОСТЬ	Задаёт настройки по умолчанию для факса. (1-3)

ПАРАМЕТРЫ ФАКСА (только MF3240)

КАЧЕСТВО ИЗОБРАЖЕНИЯ	Задаёт качество изображения по умолчанию для факса. – СТАНДАРТ – ВЫСОКОЕ – ФОТО – СВЕРВЫСОКОЕ
АВТ. ПОВТ. НАБОР	Задаёт, следует ли автоматически выполнять повторный набор в случае занятости линии или в случае возникновения ошибки передачи. (См. главу 1 «Расширенные функции факса (только MF3240)», документа Расширенное руководство.)
ВКЛ.	Позволяет настроить параметры повторного набора.
КОЛ-ВО ПОВТОРОВ	Задаёт количество повторов. (1 РАЗ - 10 РАЗ)
ВРЕМЯ МЕЖДУ НАБ.	Задаёт период времени между повторными наборами. (2 МИН - 99 МИН)
ВЫКЛ.	После неудачного первого набора повторный набор не производится.
ИД. ПЕРЕД. ТЕРМ.	Задаёт, следует ли указывать информацию об отправителе на каждой передаваемой странице. – ВКЛ.* – ВЫКЛ. * Если задано значение <ВКЛ.>, на каждой передаваемой странице указывается информация, зарегистрированная в параметрах <ТЕЛ. № АППАРАТА> и <ИМЯ АППАРАТА>.
ПРОВЕРКА ЛИНИИ	Задаёт, следует ли выполнять проверку состояния телефонной линии. – ВЫКЛ. – ВКЛ.



ПАРАМЕТРЫ ФАКСА (только MF3240)	
3 ПАРАМЕТРЫ ПРИЕМА	Задаёт функции приема.
ВХОДЯЩИЙ ЗВОНОК	Задаёт, подает ли телефон сигнал вызова при поступлении голосового вызова, позволяя пользователю ответить на этот вызов. Эта функция доступна только в том случае, если для параметра <РЕЖИМ ПРИЕМА> задано значение <Тлк.фкс>.
ВЫКЛ.	При поступлении голосового вызова телефон не подает сигнал вызова.
ВКЛ.	При поступлении голосового вызова подается сигнал вызова, если подключен внешний телефонный аппарат.
УЧЕТ ЗВОНКОВ	Задаёт количество сигналов вызова при входящем вызове, после которых аппарат отвечает на вызов. (1 РАЗ - 16 РАЗ)
УМЕНЬШ. ПРИ ПР.	Задаёт, следует ли уменьшить или отсечь изображение в случае, когда страница факса больше размера загруженной бумаги. (См. главу 1 «Расширенные функции факса (только MF3240)», документа Расширенное руководство.)
ВКЛ.	Уменьшает изображение для соответствия размеру загруженной бумаги.
ВЫКЛ.	Сохраняет оригинальный размер изображения.
ОБРЕЗ.	Часть изображения, выходящая за размер область записи 1 страницы, обрезается и не записывается.
ПЕЧ. ПРИ ПРИЕМЕ	Хранение всех принятых страниц в памяти перед печатью или печать каждой страницы по получении. (См. главу 1 «Расширенные функции факса (только MF3240)», документа Расширенное руководство.)
ПРИЕМ В ПАМЯТЬ	Печать после получения всех страниц документа.
ПЕЧ. ПРИ ПР.	Печать страниц по мере их приема.
РЕЖИМ ПРИЕМА	Выбор режима приема. (См. раздел «Настройка аппарата для приема факсов (только MF3240)» документа Руководство по началу работы.) <ul style="list-style-type: none"> – Тлк.фкс – Рж.отв. – ФаксТел – РУЧНОЙ

ПАРАМЕТРЫ ФАКСА (только MF3240)

ИДЕНТ. ОТПРАВИТЕЛЯ	Задает, следует ли добавлять факсимильный номер аппарата и информацию об отправителе на принятые факсы. – ВЫКЛ. – ВКЛ.
ОГРАНИЧ. ПРИЕМА	Задает, следует ли использовать при приеме факсов сигнал TSI (идентификация передающего абонента), служащий для идентификации передающего факсимильного аппарата. (См. главу 1 «Расширенные функции факса (только MF3240)», документа Расширенное руководство.)
ВЫКЛ.	Все факсы принимаются.
ВКЛ.	Принимаются только факсы от факсимильных аппаратов, передающих сигнал TSI.
УДАЛЕННЫЙ ПРИЕМ	Задает, следует ли использовать удаленный прием. (См. главу 1 «Расширенные функции факса (только MF3240)», документа Расширенное руководство.) – ВКЛ. – ВЫКЛ.
НЕПРЕРЫВН. ПЕЧАТЬ	Указывает, следует ли остановить печать, если заканчивается тонер. Эта функция используется только для печати факсов и отчетов. – ВЫКЛ. – ВКЛ.
4 ПАРАМЕТРЫ СВЯЗИ	Задает параметры связи.
ТИП ТЕЛЕФ. ЛИНИИ	Выбор типа телефонной линии. (См. раздел «Настройка аппарата для передачи факсов (только MF3240)» документа Руководство по началу работы.)
ТОНАЛЬНЫЙ	Телефонная линия настраивается на тональный набор.
ИМПУЛЬСНЫЙ	Телефонная линия настраивается на импульсный набор.
НАСТРОЙКА R-КЛАВ.	Регистрация клавиши [R] (Вызов) для удобного доступа к внешней линии. (См. главу 1 «Расширенные функции факса (только MF3240)», документа Расширенное руководство.) – ТФОП – RBX

РАССЫЛКА (только MF3240)	
Пункт настройки	Описание
РАССЫЛКА	Регистрация адресатов для рассылки.

ПАРАМЕТРЫ АДР.КН. (Только MF3240)	
Пункт настройки	Описание
1 1-КНОПОЧН. НАБОР	Регистрация информации для быстрого однокнопочного набора. Можно зарегистрировать максимум 7 адресатов. (См. «Регистрация номеров для быстрого однокнопочного набора» на стр. 4-7.)
ИМЯ	Регистрация имени получателя (макс. 20 символов, включая пробелы).
ВВОД НОМЕРА ТЕЛ.	Регистрация факсимильного номера получателя (макс.50 цифр, включая пробелы).
2 КОДИРОВАННЫЙ НАБОР	Регистрация информации о кодированном наборе. Можно зарегистрировать максимум 100 адресатов. (См. «Регистрация кодированного набора» на стр. 4-14.)
ИМЯ	Регистрация имени получателя (макс. 20 символов, включая пробелы).
ВВОД НОМЕРА ТЕЛ.	Регистрация факсимильного номера получателя (макс.50 цифр, включая пробелы).
3 ГРУППОВОЙ НАБОР	Регистрация информации о групповом наборе. Можно зарегистрировать максимум 50 адресатов. (См. «Регистрация группового набора» на стр. 4-21.)
ИМЯ	Регистрация имени группы (макс. 20 символов, включая пробелы).

ПАРАМЕТРЫ ОТЧЕТА (только MF3240)

Пункт настройки	Описание
1 ПАРАМЕТРЫ	Задаёт функции отчёта. (См. главу 4, «Отчёты и списки (только MF3240)», документа Расширенное руководство.)
ОТЧЕТ О РЕЗ.ПЕР.	Задаёт, требуется ли распечатывать отчёт о передаче факсов. – ПЕЧ. ПРИ ОШИБКЕ – ВЫВОД - НЕТ – ВЫВОД - ДА
ОТЧЕТ О РЕЗ. ПР.	Задаёт, требуется ли распечатывать отчёт о приеме факсов. – ВЫВОД - НЕТ – ВЫВОД - ДА – ПЕЧ. ПРИ ОШИБКЕ
ОТЧЕТ О РАБОТЕ	Задаёт, требуется ли автоматически распечатывать отчёт о факсимильных операциях. – ВЫВОД - ДА – ВЫВОД - НЕТ
2 ПЕЧАТЬ СПИСКА	Печать отчетов/списков.
ОТЧЕТ О РЕЗ. ПЕР.	Ручная печать отчёта о результатах передачи факса.
ОТЧЕТ О РЕЗ. ПР.	Ручная печать отчёта о результатах приема факса.
ОТЧЕТ О РАБОТЕ	Ручная печать отчёта о результатах факсимильных операций.
СПИС.ДАННЫХ В ПАМ.	Печать списка находящихся в памяти зарезервированных заданий.
ПЕЧ.ИЗОБР ИЗ ПАМ.	Печать информации и изображения первой страницы зарезервированного задания.
СПИСОК 1-КНОП.	Печать списка факсимильных/телефонных номеров и имен, зарегистрированных для быстрого однокнопочного набора.
СПИСОК КОД. НАБ.	Печать списка факсимильных/телефонных номеров и имен, зарегистрированных для кодированного набора.
СПИСОК ГР. НАБ.	Печать списка групп, зарегистрированных для группового набора.
СПИС. ДАН.ПОЛЬЗ.	Распечатка списка настроек, зарегистрированных в меню. (См. «Печать списка данных пользователя (только MF3240)» на стр. 12-1.)

13 Приложение

Технические характеристики

Общие	
● Тип	Персональный настольный
● Источник питания	220-240 В, 50/60 Гц (Требования к питанию зависят от страны, в которой был приобретен аппарат.)
● Потребляемая мощность	MF3240: Макс.: Прибл. 780 Вт При работе: Менее 390 Вт-ч В режиме ожидания: Менее 9,5 Вт-ч В режиме энергосбережения: Менее 5,0 Вт-ч MF3220/MF3228: Макс.: Прибл. 780 Вт При работе: Менее 390 Вт-ч В режиме ожидания: Менее 8.0 Вт-ч В режиме энергосбережения: Менее 5,0 Вт-ч
● Время для разогрева	Менее 8 с* (температура: 20°C, влажность: 65%; от момента подключения шнура питания к розетке переменного тока до появления экрана режима ожидания) * Время разогрева может зависеть от состояния и условий эксплуатации аппарата.
● Вес	MF3240: Прибл. 11 кг (включая картридж с тонером) MF3220/MF3228: Прибл. 10,8 кг (включая картридж с тонером)

Общие	
● Габариты	449 мм (Ш) × 487 мм (Г) × 369 мм (В) (с установленной кассетой для бумаги) 449 мм (Ш) × 539 мм (Г) × 369 мм (В) (с установленной кассетой для бумаги и открытой передней панелью)
● Место установки	649 мм (Ш) × 984 мм (Г)
● Условия эксплуатации	Температура: 15°C–30°C Относительная влажность: 10%–80%
● Языки сообщений	АНГЛИЙСКИЙ / НЕМЕЦКИЙ / ФРАНЦУЗСКИЙ / ИСПАНСКИЙ / ИТАЛЬЯНСКИЙ / ШВЕДСКИЙ / НОРВЕЖСКИЙ / ГОЛЛАНДСКИЙ / ФИНСКИЙ / ДАТСКИЙ / ПОРТУГАЛЬСКИЙ / ЧЕШСКИЙ / СЛОВЕНСКИЙ / ВЕНГЕРСКИЙ / РУССКИЙ / ТУРЕЦКИЙ
● Разрешенные документы	» стр. 2-1.
● Разрешенная бумага	» стр. 3-1.
● Область печати	» стр. 3-2.
● Область сканирования	» стр. 2-2.

Копировальный аппарат

● Разрешение при сканировании	Режим «Текст»: 600 × 400 точек на дюйм Режим «Фото», режим «Текст/Фото»: 600 × 600 точек на дюйм
● Разрешение при печати	600 × 600 точек на дюйм
● Увеличение	1 ± 1,0%, 1:2,00, 1:1,41, 1:0,70, 1:0,50 Масштаб 0,50 – 2,00, шаг 1%
● Время выхода первой копии	Менее 11 с (A4)
● Скорость копирования	Прямое: A4 20 копий в мин
● Количество копий	Макс. 99 копий

Принтер

● Способ печати	Непрямой электростатический способ (фиксация по требованию)
● Обращение с бумагой	– Кассета для бумаги: 250 листов × 1 кассета (64 г/м ²) – Универсальное устройство подачи: 1 лист
● Выходной лоток	» стр. 3-11.
● Скорость печати	См. раздел «Скорость копирования» на стр. 13-3.
● Разрешение при печати	600 × 600 точек на дюйм
● Количество тонов	256
● Печатающий картридж	» стр. 1-8.

Факсимильная связь (только MF3240)	
● Используемые линии	Телефонная сеть общего пользования (ТФОП)*1
● Совместимость	G3
● Схемы сжатия данных	MH, MR, MMR
● Скорость модема	33,6 Кбит/с Автоматическое снижение скорости передачи
● Скорость передачи	Прибл. 3 с на одну стр.*2 при 33,6 Кбит/с, ЕСМ-MMR, передача из памяти
● Память для передачи/приема	Макс. прибл. 256 страниц*2 (общее количество переданных/принятых страниц)
● Разрешение при факсимильной передаче	СТАНДАРТ: 8 пикселов/мм × 3,85 линии/мм ВЫСОКОЕ: 8 пикселов/мм × 7,7 линии/мм ФОТО: 8 пикселов/мм × 7,7 линии/мм СВЕРВЫСОКОЕ: 8 пикселов/мм × 15,4 линии/мм
● Набор	<ul style="list-style-type: none"> – Быстрый набор Быстрый однокнопочный набор (7 адресатов) Кодированный набор (100 адресатов) Групповой набор (50 адресатов) Набор из адресной книги (клавишей [Адресная книга]) – Обычный набор (с помощью цифровых клавиш) – Автоматический повторный набор – Ручной повторный набор (клавишей [Повтор/Пауза]) – Последовательная рассылка (123 адресата) – Автоматический прием – Удаленный прием по телефону (ИД по умолчанию: 25) – ОТЧЕТ О РАБОТЕ (через каждые 60 транзакций) – ОТЧЕТ О ПЕРЕДАЧЕ/ПРИЕМЕ – TTI (идентификация передающего терминала)

Телефон (только MF3240)

● Подключение	– Дополнительный телефонный аппарат/ автоответчик (сигнал обнаружения CNG)/модем
---------------	---

*1 Телефонные сети общего пользования (ТФОП) в настоящее время обеспечивают скорость передачи данных 28,8 Кбит/с и менее (в зависимости от качества телефонной линии).

*2 На основании стандартной таблицы ITU-T № 1, стандартный режим MMR.

ПРИМЕЧАНИЕ

Технические характеристики могут изменяться без предварительного уведомления.

Указатель

С

[C] (Стереть), клавиша 1-4

[COPY], клавиша 1-3

F

[FAX], клавиша 1-3

O

[OK], клавиша 1-4

S

[SCAN], клавиша 1-3

A

[Адресная книга], клавиша 1-6

Б

Бумага

загрузка 3-4

область печати 3-2

рекомендации по выбору 3-3

требования 3-1

Быстрый набор 4-6

Быстрый однокнопочный набор 4-6

использование 4-30

отмена 4-12

регистрация 4-7

редактирование 4-9

В

Выбор участка вывода бумаги 3-10

Выводной лоток 1-1

Г

Гнездо питания 1-2

Гнездо подключения телефонной линии 1-2

Групповой набор 4-6

добавление адресата 4-23

изменение имени 4-26

использование 4-30

регистрация 4-21

удаление адресата 4-24

удаление группы 4-28

Д

Документ

загрузка 2-3

область сканирования 2-2

требования 2-1

[Дополнительные функции], клавиша 1-4

Е

Если невозможно устранить неполадку 11-16

Ж

ЖК-дисплей 1-4, 1-7

сообщения 11-7

З

Загрузка

бумага 3-4

документ 2-3

конверты 3-4

Задание формата и типа бумаги 3-7

Замена картриджа с тонером 10-5

ЗАМЕНИТЕ ТОНЕР, сообщение 10-5

И

Индикатор обработки/данных 1-3

Индикатор ошибки 1-3

Использование быстрого набора 4-30

К

Картридж с тонером 1-8

замена 10-6

Кассета для бумаги 1-1

Качество изображения

копирование 6-3

факсы 4-3

[Качество изображения], клавиша 1-4

Клавиши быстрого однокнопочного набора 1-6

Кодированный набор 4-6

использование 4-31

регистрация 4-14

редактирование 4-16

удаление 4-19

[Кодированный набор], клавиша 1-6, 4-31

Коды ошибок 11-15

Компоненты аппарата 1-1

Копирование 6-1

Коэффициент масштабирования 6-6

назначение масштаба 6-7

фиксированное масштабирование 6-6

Крышка стекла экспонирования 1-1

Крышка удлинителя 1-2

Крышка участка вывода лицевой стороной вверх 1-2

Л

Летнее время 1-13

М

Меню

доступ 12-3

параметры 12-5

Н

Настройки аппарата 12-1

О

ОБЩИЕ ПАРАМЕТРЫ 12-3, 12-5

П

Панель управления 1-1, 1-3

ПАРАМ. ПЕРЕДАЧИ 12-7

ПАРАМЕТРЫ АДР.КН. 12-3, 12-11

ПАРАМЕТРЫ КОПИР. 12-3, 12-6

ПАРАМЕТРЫ ОТЧЕТА 12-3, 12-12

ПАРАМЕТРЫ ПРИЕМА 12-9

Параметры сканирования

копирование 6-3

факсы 4-3

ПАРАМЕТРЫ ТАЙМЕРА 12-3, 12-7

Параметры таймера 1-10

ПАРАМЕТРЫ ФАКСА 12-3, 12-7

Передача факса с компьютера 9-1

Передача факсов 4-1

Передняя панель 1-1

Перераспределение тонера 10-5

Печать 7-1

Плотность

копирование 6-4

факсы 4-5

[Плотность], клавиша 1-3

[Повтор/Пауза], клавиша 1-6

Порт USB 1-2

Прием факсов 5-1

[Пуск], клавиша 1-3

Р

Разъем для внешних устройств 1-2

РАССЫЛКА 12-3, 12-11

Регистрация быстрого кодированного набора 4-6

Режим ожидания

копирование 1-7

сканирование 1-7

факс 1-7

С

[Системный монитор], клавиша 1-4

Сканирование 8-1

[Сортировка/2 на 1], клавиша 1-4

Список данных пользователя 12-1

печать 12-1

Спящий режим 1-10

Стекло экспонирования 1-1

[Стоп/Сброс], клавиша 1-3

Т

Технические характеристики 13-1

копировальный аппарат 13-3

общие 13-1

принтер 13-3

телефон 13-5

факсимильный аппарат 13-4

Техническое обслуживание 10-1

Тип бумаги и участок вывода бумаги 3-11

[Тон], клавиша 1-4

Транспортировка аппарата 10-9

[Трубка], клавиша 1-6

У

[Увеличить/Уменьшить], клавиша 1-3

Универсальное устройство подачи 1-1, 3-4

Устранение замятия бумаги 11-1

Устранение неполадок 11-1

Участок вывода стороной для печати

вверх 3-13

Участок вывода стороной для печати

вниз 3-12

Ф

Факсы

передача 4-1

прием 5-1

Ц

Цифровые клавиши 1-3

Ч

Чистка аппарата 10-1

внешние панели 10-1

внутренние детали 10-2

область сканирования 10-4

Э

[Энергосбережение], клавиша 1-3



CANON INC.

30-2, Shimomaruko 3-chome, Ohta-ku, Tokyo 146-8501, Japan

Europe, Africa and Middle East

CANON EUROPA N.V.

Bovenkerkerweg 59-61 1185 XB Amstelveen, The Netherlands

Canon North-East Oy

Huopalahdentie 24, P.O. Box 46, FIN-00351 Helsinki, Finland

Tel. +358 10 544 20, Fax +358 10 544 10, www.canon.ru

Дилер Canon:

Представительство Canon North-East Oy в Москве

Космодамианская наб. 52, стр.3, этаж 5, 115054 Москва

Тел.: + 7(095) 258 5600, Телефакс: + 7(095) 258 5601, Эл. адрес: info@canon.ru

Представительство Canon North-East Oy в Санкт-Петербурге

Набережная реки Мойки 36, Бизнес-центр «Северная столица»

Тел.: + 7(812) 326 6100, Телефакс: + 7(812) 326 6109, Эл. адрес: spb.info@canon.ru



АЯ46

230V