

ЦИФРОВАЯ ВИДЕОКАМЕРА

Руководство по эксплуатации



Canon

Mini DV Digital
Video
Cassette

MV450/MV450i

В данном Руководстве рассматривается использование видеокамер MV450 и MV450i. Основное различие между этими моделями заключается в наличии в модели MV450i функций DV-записи и записи с аналогового входа. Обратите внимание, что содержащиеся в этой книге иллюстрации и пояснения относятся в основном к модели MV450.

PAL

ПРЕДУПРЕЖДЕНИЕ.



ВО ИЗБЕЖАНИЕ ОПАСНОСТИ ПОРАЖЕНИЯ ЭЛЕКТРИЧЕСКИМ ТОКОМ НЕ СНИМАЙТЕ КОЖУХ (ИЛИ ЗАДНЮЮ ПАНЕЛЬ). ВНУТРИ КАМЕРЫ НЕТ ДЕТАЛЕЙ, ПОДЛЕЖАЩИХ ОБСЛУЖИВАНИЮ ПОЛЬЗОВАТЕЛЕМ. ОБСЛУЖИВАНИЕ ДОЛЖНО ВЫПОЛНЯТЬСЯ КВАЛИФИЦИРОВАННЫМ ПЕРСОНАЛОМ.

ПРЕДУПРЕЖДЕНИЕ.



ВО ИЗБЕЖАНИЕ ОПАСНОСТИ ВОЗГОРАНИЯ ИЛИ ПОРАЖЕНИЯ ЭЛЕКТРИЧЕСКИМ ТОКОМ НЕ ДОПУСКАЙТЕ ПОПАДАНИЯ НА ИЗДЕЛИЕ ДОЖДЯ ИЛИ ВЛАГИ.

ВНИМАНИЕ.

ДЛЯ УМЕНЬШЕНИЯ ОПАСНОСТИ ЭЛЕКТРИЧЕСКОГО УДАРА И СОКРАЩЕНИЯ НЕПРИЯТНЫХ ПОМЕХ ПОЛЬЗУЙТЕСЬ ТОЛЬКО РЕКОМЕНДОВАННЫМИ ДОПОЛНИТЕЛЬНЫМИ ПРИНАДЛЕЖНОСТЯМИ.

ВНИМАНИЕ.

ЕСЛИ ПРИБОР НЕ ИСПОЛЬЗУЕТСЯ, ОТСОЕДИНИТЕ ВИЛКУ ОТ ЭЛЕКТРИЧЕСКОЙ РОЗЕТКИ.

Для пользователей в Великобритании

При замене предохранителя используйте предохранители только одобренных типов с правильным номиналом. Обязательно установите на место крышку предохранителя.

ВНИМАНИЕ.

ПОЛЬЗОВАТЕЛИ В ВЕЛИКОБРИТАНИИ ПЕРЕД ИСПОЛЬЗОВАНИЕМ ИЗДЕЛИЯ ДОЛЖНЫ ОЗНАКОМИТЬСЯ С ДАННЫМ ТЕКСТОМ.

ЗАМЕНА ПРЕДОХРАНИТЕЛЯ

КАБЕЛЬ ПИТАНИЯ ДАННОГО ИЗДЕЛИЯ ОСНАЩЕН НЕРАЗБОРНОЙ (ЛИТОЙ) ВИЛКОЙ СО ВСТРОЕННЫМ ПРЕДОХРАНИТЕЛЕМ НА 3 А. ПРИ НЕОБХОДИМОСТИ ЗАМЕНЫ ПРЕДОХРАНИТЕЛЯ СЛЕДУЕТ ИСПОЛЬЗОВАТЬ ОДОБРЕННЫЙ ASTA ИЛИ BSI ПРЕДОХРАНИТЕЛЬ BS1362 ТОГО ЖЕ НОМИНАЛА.

ПОСЛЕ ЗАМЕНЫ ПРЕДОХРАНИТЕЛЯ ОБЯЗАТЕЛЬНО УСТАНОВИТЕ НА МЕСТО КРЫШКУ ПРЕДОХРАНИТЕЛЯ. ЗАПРЕЩАЕТСЯ ИСПОЛЬЗОВАТЬ ВИЛКУ БЕЗ КРЫШКИ ПРЕДОХРАНИТЕЛЯ.

ЗАМЕНА ВИЛКИ

ЕСЛИ УСТАНОВЛЕННАЯ ВИЛКА НЕ ПОДХОДИТ К ВАШИМ РОЗЕТКАМ, ЕЕ НЕОБХОДИМО ОТРЕЗАТЬ И ЗАМЕНИТЬ ПОДХОДЯЩЕЙ ВИЛКОЙ. ЕСЛИ ВОЗМОЖНО, УСТАНОВИТЕ ПОДХОДЯЩИЙ ПРЕДОХРАНИТЕЛЬ НА 3 А. ЕСЛИ НОВАЯ ВИЛКА НЕ ИМЕЕТ ПРЕДОХРАНИТЕЛЯ, УСТАНОВИТЕ ПРЕДОХРАНИТЕЛЬ НА 5 А В РАСПРЕДЕЛИТЕЛЬНЫЙ ЩИТОК.

ПОДСОЕДИНЕНИЕ КАБЕЛЯ ПИТАНИЯ

Провода кабеля питания данного изделия окрашены в следующие цвета. **(ВАЖНО)**

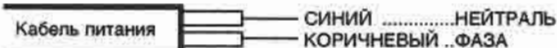

Так как цвета проводов кабеля питания могут не соответствовать цветовой маркировке клемм новой вилки, следует действовать следующим образом: СИНИЙ провод подсоединяется к клемме, помеченной символом N или черным цветом. КОРИЧНЕВЫЙ провод подсоединяется к клемме, помеченной символом L или красным цветом. Ни синий, ни коричневый провод не предназначены для подключения к заземляющему контакту вилки с тремя контактами.

ВО ИЗБЕЖАНИЕ ОПАСНОСТИ ПОРАЖЕНИЯ ЭЛЕКТРИЧЕСКИМ ТОКОМ ПОВРЕЖДЕННУЮ ВИЛКУ СЛЕДУЕТ НЕМЕДЛЕННО УНИЧТОЖИТЬ.

Идентификационная табличка блока питания CA-560 расположена на его нижней панели.

* Для обеспечения соответствия требованиям директивы EMC используйте DV-кабель CV-150F/CV-250F.

Введение

Важные инструкции по эксплуатации.....	2
Благодарим за выбор продукции Сапоп	5
Вводные сведения о MV450/MV450i	6

Основные операции

Знакомство с MV450/MV450i.....	7
~ Подготовка ~	
Питание видеокамеры	10
Загрузка кассеты	15
~ Обычная съемка ~	
Обычная съемка	17
«Наезд/отъезд» видеокамеры	21
Использование экрана ЖКД	23
~ Простое воспроизведение ~	
Воспроизведение кассеты	26
Подключение для просмотра на экране телевизора	30
Советы по съемке видеокамерой	34

Использование всех функций

~ Общие сведения ~	
Отключение стабилизатора изображения	36
Использование меню	37
Использование беспроводного пульта дистанционного управления	45
Настройка кнопок с подсветкой разных цветов	48
~ Для съемки ~	
Установка даты и времени	49
Съемка стоп-кадров на кассету	52
Поиск и быстрый просмотр во время съемки	54
Использование различных программ записи	55
Цифровые эффекты	59

Использование многокадровых изображений.....	64
Запись звука	66
Устройство автоматического пуска	68
Использование осветительной лампы VL-3 (приобретается дополнительно)	70
Использование микрофона DM-50 (приобретается дополнительно)	71

~ При использовании ручных регулировок ~	
Использование сдвига автоэкспозиции	72
Установка выдержки затвора	73
Ручная фокусировка	75
Установка баланса белого.....	76
~ Для воспроизведения ~	
Отображение даты, времени и данных видеокамеры (код данных)	78
Поиск на ленте (поиск фото/поиск даты)	81
Возврат в ранее отмеченное положение	82

Монтаж

Монтаж с перезаписью на видеомагнитофон	83
Перезапись на цифровое видеоборудование	84
Запись с видеомэгнитофона, телевизора или аналоговой видеокамеры – аналоговый вход (только MV450i)	88
Запись поверх существующих сцен – монтаж со вставкой аудио/видео (только MV450i)	90
Перезапись звука	93
Задание режима микширования звука	98
Подключение к персональному компьютеру.....	100

Использование карты памяти

Введение в карты памяти	101
Запись стоп-кадров на карту памяти	105
Запись изображения с кассеты в виде стоп-кадра	107
Запись с другого DV-устройства в виде стоп-кадра	108
Просмотр стоп-кадров	109
Предотвращение случайного стирания записи (Защита)	111
Стирание стоп-кадров	112
Объединение изображений и запись их на кассету (Card Mix)	114
Копирование стоп-кадров с кассеты	117
Копирование стоп-кадров с карты памяти на кассету	118

Пометка стоп-кадров для печати (Print Mark)	119
Форматирование карты памяти	120
Прочая информация и предупреждения	121

Дополнительная информация

Подготовка видеокамеры	124
Замечания по использованию аккумуляторов	126
Техническое обслуживание	129
Поиск и устранение неполадок	133
Состав системы MV450/MV450i	137
Дополнительные принадлежности	138
Индикация на экране	141
Технические характеристики	148
Алфавитный указатель	149
Схема меню	152

Для быстрого поиска информации

Помимо содержания и алфавитного указателя, обращайтесь к следующим справочным разделам:

- Знакомство с видеокамерой MV450/MV450i (□ 7)
- Индикация на экране (□ 141)
- Поиск и устранение неполадок — при возникновении неполадок (□ 133)
- Схема меню (□ 152)

Обозначения, используемые в Руководстве по эксплуатации:

- : Ссылки на номера страниц
- : Функции, которыми можно управлять с корпуса видеокамеры
- : Функции, которыми можно управлять с беспроводного пульта управления
- : Дополнительные замечания по работе видеокамеры
- ♪: Звуковые сигналы подтверждения (□ 20)

- Прописные буквы используются для обозначения параметров, отображаемых в меню, и кнопок, обозначенных на самой видеокамере. Например, «Нажмите кнопку MENU».

В первую очередь благодарим Вас за покупку видеокамеры Canon. Благодаря примененной передовой технологии, пользоваться видеокамерой очень просто — скоро Вы научитесь делать высококачественные видеозаписи, которые будут радовать Вас долгие годы.

Для наиболее полного использования возможностей новой видеокамеры рекомендуется внимательно ознакомиться с данным Руководством — видеокамера имеет много развитых функций, которые повысят удовольствие от съемки.

Начало работы

Сначала рекомендуется освоить основные операции с видеокамерой и только затем переходить к использованию полного набора функций.

- Для подключения видеокамеры к персональному компьютеру используйте отдельно приобретаемый кабель CV-150F или CV-250F DV.

В комплект видеокамеры входят следующие дополнительные принадлежности:

Пульт дистанционного управления WL-D77 	Два элемента питания AA 
Наплечный ремень SS-700 	Крышка объектива и шуруп ее крепления 
Аккумулятор BP-512 	Компактный блок питания CA-560 (включая кабель сетевого питания) 
Литиевый элемент питания 	S-150 Кабель S-video 
STV-250N Стерефонический видеокабель 	Адаптер SCART PC-A10 (Европа, Азия) 
Карта MMC-8M MultiMediaCard (с записанными примерами изображений) 	Мягкий футляр для карты MultiMediaCard 

DV-разъем IEEE 1394



С помощью DV-кабеля можно подключить MV450/MV450i к ПК, оснащенный разъемом DV, и переписать исходные изображения на свой ПК.

Функция увеличения времени записи

Позволяет записать на кассету в 1,5, 2 или 3 раза больше видеоматериала, чем в режиме SP — до 4 ч на 80-минутной кассете.

Карта памяти

Записывайте и храните стоп-кадры на карте MultiMediaCard или на карте памяти SD высокой емкости. (Обе карты устанавливаются в одно гнездо видеокamеры.) Можно объединять стоп-кадры, записанные на этой карте, со своим исходным видеорядом или со стоп-кадрами. Карта также очень удобна для переноса стоп-кадров на ПК.

Прогрессивная развертка

Позволяет записывать на карту памяти яркие несмазанные стоп-кадры движущихся объектов.

Стоп-кадры



Для съемки стоп-кадров достаточно просто нажать кнопку PHOTO.

2,5" ЖК-дисплей



ЖК-экран размером 2,5" позволяет легко снимать красочные видеопленки с хорошей композицией. Этот экран также очень удобен для просмотра видеозаписи.

Стабилизатор изображения



Стабилизация изображения обеспечивается даже при съемке с большим увеличением.

10x объектив и 40x (Карта)/200x (Кассета) цифровое увеличение

Усовершенствованная колодка для аксессуаров

Позволяет легко устанавливать осветительную лампу Canon VL-3 или направленный стереомикрофон DM-50 (приобретаются отдельно), обеспечивая их питание от источника питания видеокamеры.

Цифровые эффекты



Передовая цифровая технология позволяет использовать специальные эффекты во время записи или воспроизведения. Многокадровый эффект позволяет одновременно выводить 4, 9 или 16 стоп-кадров.

Кнопки с возможностью выбора цвета подсветки

Перезапись звука



Добавление звука к исходной звуковой дорожке на ленте.

Запись с аналогового входа и монтаж со вставкой аудио/видео (только MV450i)

Подключите видеомagnитофон или аналоговую видеокamеру и запишите DV-кассету в MV450i. Кроме того, можно заменять исходные изображения на ранее записанной кассете.

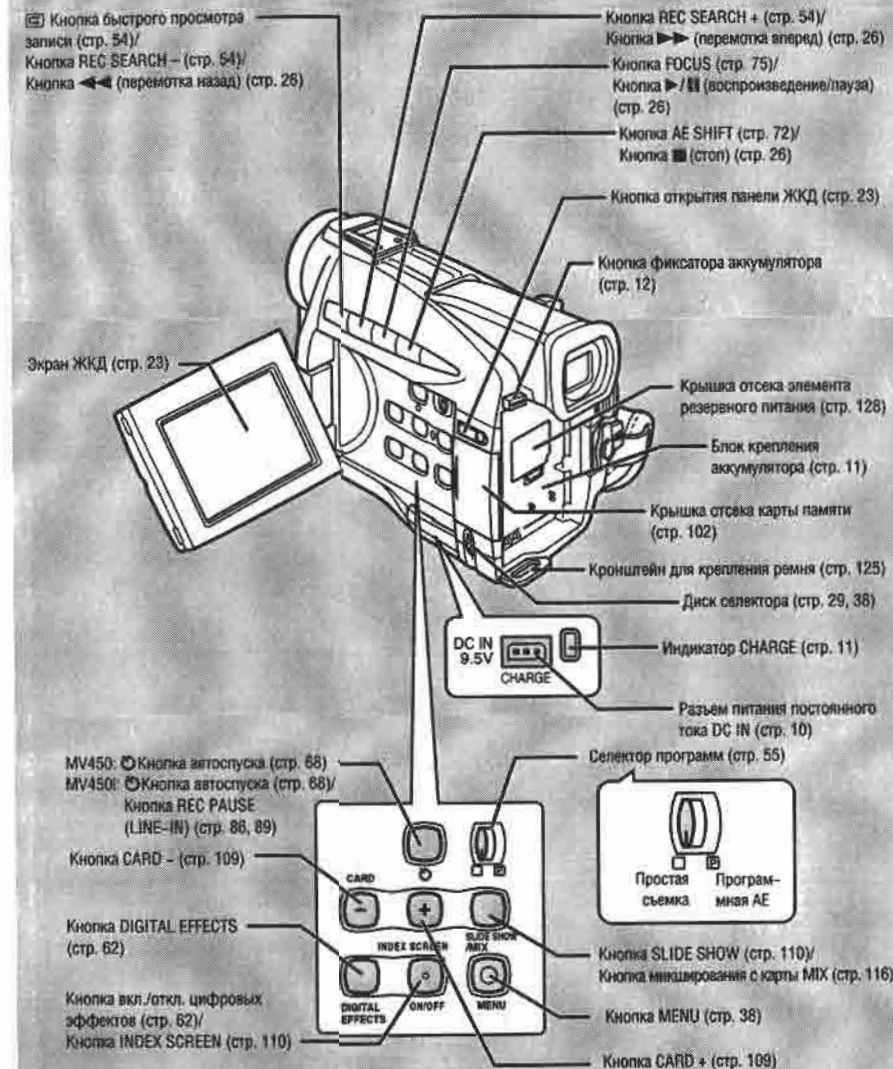

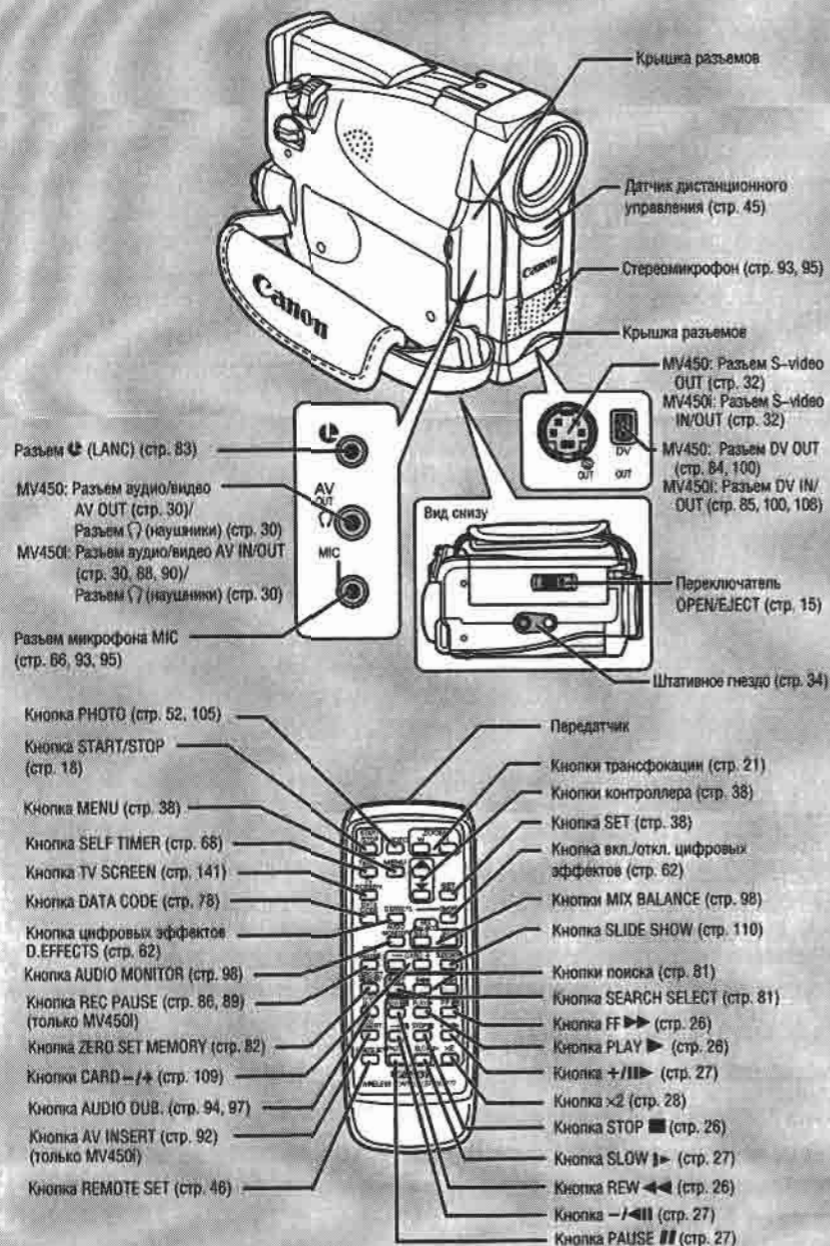
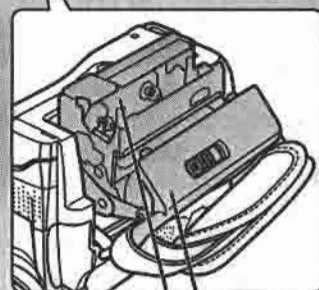
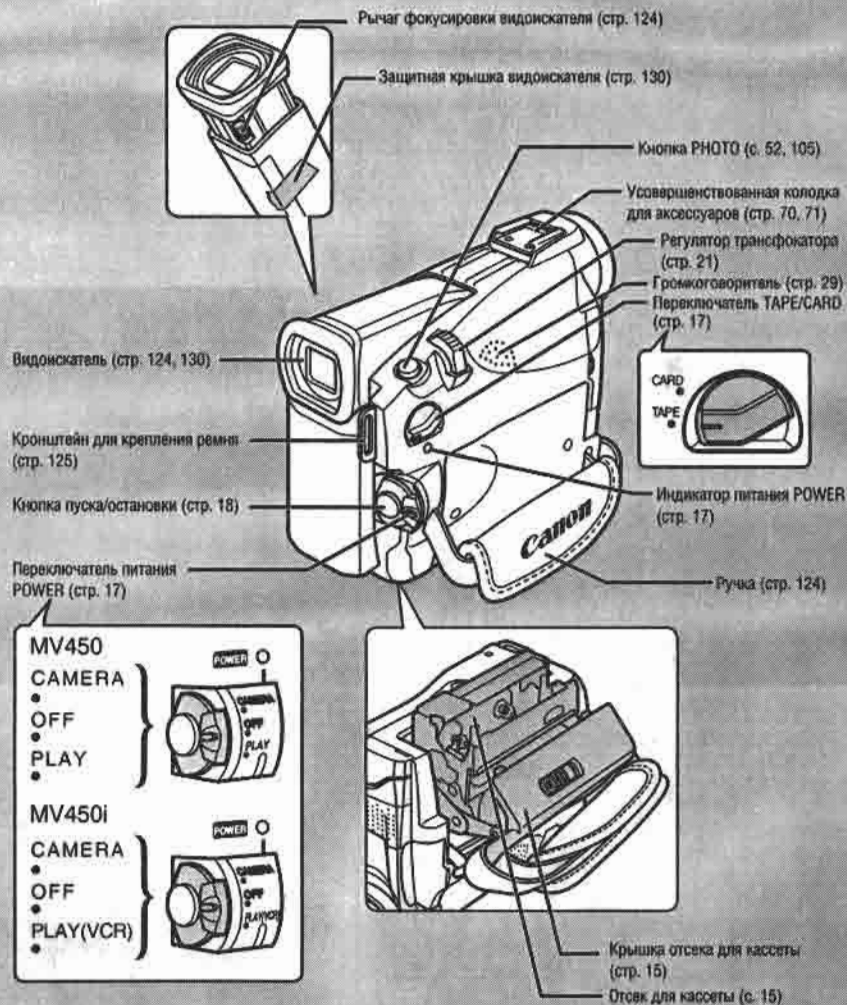

Питание видеокамеры

Перед тем как пользоваться видеокамерой, необходимо с помощью сетевого блока питания:

подать питание от электросети
или
зарядить аккумулятор.

Примечания.

- Сетевой блок питания преобразует напряжение бытовой электросети (100-240 В~, 50/60 Гц) в постоянный ток, необходимый для видеокамеры.
- При использовании блока питания рядом с телевизором на экране могут появиться полосы — уберите блок питания от телевизора или антенного кабеля.

Подключение видеокамеры к электрической розетке

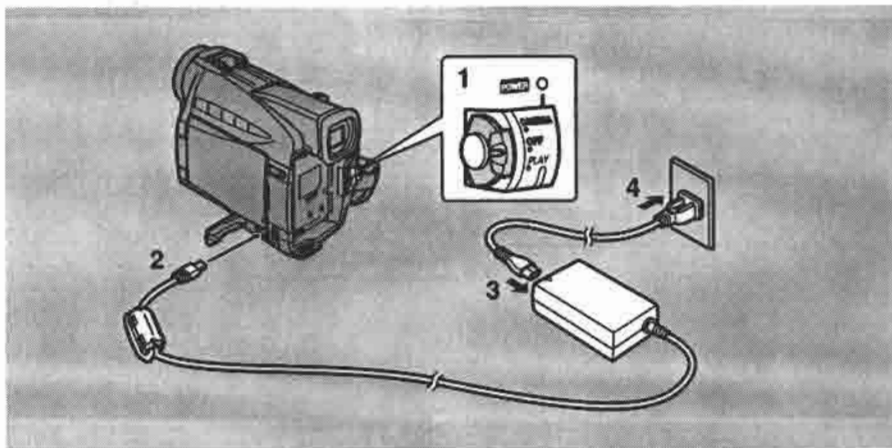

Блок питания служит для питания видеокамеры от сети переменного тока. Перед подсоединением/отсоединением источника питания обязательно выключайте видеокамеру.

- Переведите выключатель питания POWER в положение OFF (Выкл.).
- Подключите блок питания к разъему DC IN видеокамеры.
- Подсоедините кабель питания к блоку питания.
- Подключите кабель питания к электрической розетке.
- После завершения работы отсоедините блок питания от видеокамеры. Отсоедините кабель питания от розетки сети электропитания, затем от блока питания.

Установка и зарядка аккумуляторов

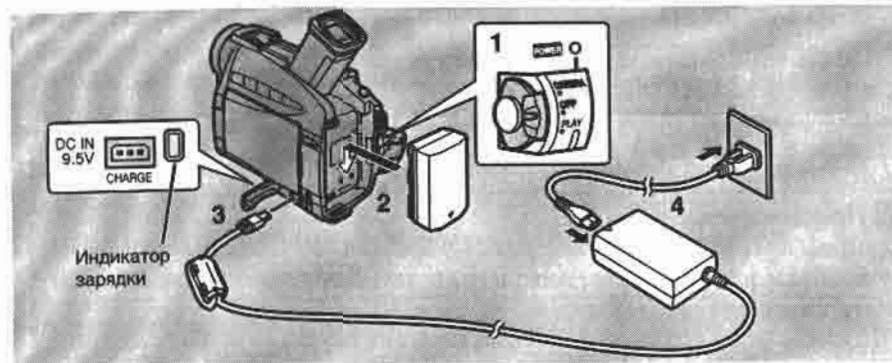

При отгрузке с завода-изготовителя аккумулятор частично заряжается. Его заряда должно хватить для проверки работы видеокамеры. Однако для того, чтобы видеокамера могла работать от аккумулятора продолжительное время, аккумулятор необходимо зарядить. Перед подсоединением/отсоединением аккумулятора обязательно выключайте видеокамеру и поднимайте видоискатель.

- Переведите выключатель питания POWER в положение OFF (Выкл.).
- Установите аккумулятор на видеокамеру.
 - Снимите крышку разъема аккумулятора.
 - Поверните видоискатель вверх.
 - Повернув аккумулятор треугольником вниз, совместите край аккумулятора с отметкой на камере, слегка нажмите и сдвиньте аккумулятор вниз до защелкивания на месте.
- Подключите блок питания к видеокамере.
- Подключите кабель питания к блоку питания и подсоедините его к электрической розетке.
 - Мигание красного индикатора указывает на идущий процесс зарядки. Однократное мигание означает, что аккумулятор заряжен менее чем на 75%. Двукратное мигание означает, что аккумулятор заряжен более чем на 75%. Когда аккумулятор полностью заряжен, индикатор горит не мигая. Если индикатор часто и непрерывно мигает (два раза в секунду), это может указывать на неисправность аккумулятора.
 - Аккумулятор будет также заряжаться, когда переключатель POWER установлен в положение, отличное от OFF. Индикатор зарядки CHARGE может при этом мигать или гореть постоянно.

5. После завершения зарядки отсоедините блок питания от видеокамеры. Отсоедините кабель питания от розетки сети электропитания, затем от блока питания.
6. После использования снимите аккумулятор.
 - Поверните видеоискатель вверх.
 - Удерживая нажатой кнопку BATT. RELEASE, снимите аккумулятор, сдвинув его вверх.

Примечания.

- Запрещается подсоединять к разъему DC видеокамеры изделия, не указанные в Руководстве. Аналогично, не подключайте блок питания к неуказанным изделиям.
- Подробные сведения об использовании аккумуляторов приводятся в разделе «Замечания по использованию аккумуляторов» (□ 126). В этом разделе указано время зарядки и съемки, а также приводятся инструкции по установке элемента резервного питания.

CA-560 Компактный блок питания

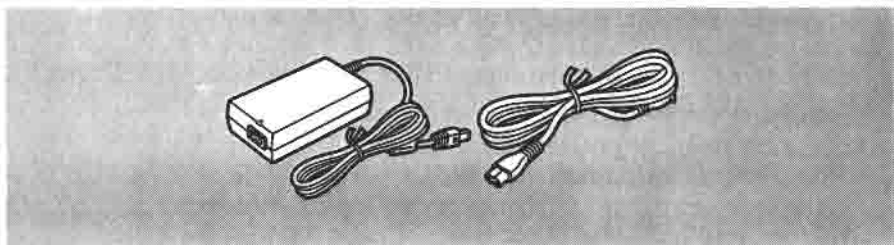

Технические характеристики

Блок питания	100–240 В~, 50/60 Гц
Потребляемая мощность	34 Вт
Номин. выходная мощность	9,5 В, 2,7 А=
Рабочий диапазон температур	0–40°C
Габариты	57 × 28 × 104 мм
Вес	180 г (без кабеля питания)

Вес и габариты указаны приблизительно.
Компания Canon не несет ответственности за опечатки и упущения.
Технические характеристики могут быть изменены без уведомления.

Использование комплекта для зарядки CR-560 (приобретается дополнительно)

Входящий в комплект поставки видеокамеры компактный блок питания CA-560 может тремя различными способами использоваться с комплектом CR-560 для питания видеокамеры или для зарядки аккумуляторов.

1. Зарядка аккумуляторов серии BP-500 от аккумулятора автомобиля.
2. Питание видеокамеры от аккумулятора автомобиля.
3. Зарядка аккумуляторов серии BP-500 от бытовой электросети.

В состав комплекта «зарядное устройство/кабель прикуривателя» CR-560 входят следующие компоненты:



1. Зарядка аккумуляторов серии BP-500 от аккумулятора автомобиля.
1 или 2 аккумулятора + зарядное устройство + кабель автомобильного прикуривателя → прикуриватель

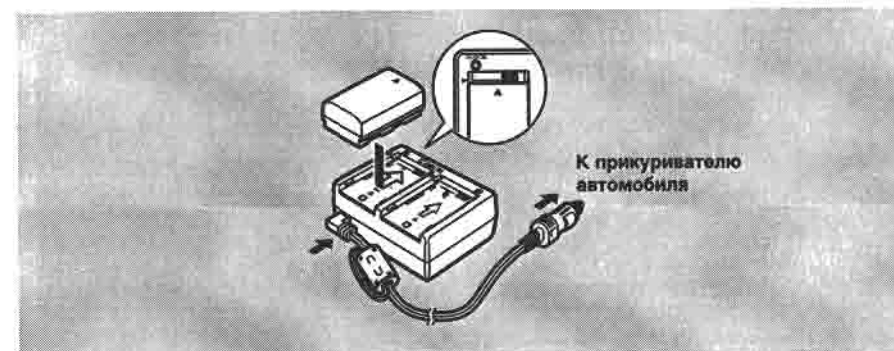

- Быстрая зарядка для аккумуляторов высокой емкости BP-522 или BP-535 (оба приобретаются дополнительно). 15 мин зарядки обеспечивают 60 мин съемки (при использовании видеоискателя).

	Время, необходимое для полной зарядки от аккумулятора автомобиля или от бытовой электросети
BP-512	1 ч 20 мин
BP-511 *	1 ч 20 мин
BP-522 *	1 ч 40 мин
BP-535 *	2 ч 30 мин

* Приобретается дополнительно.

2. **Питание видеокамеры от аккумулятора автомобиля.**
Видеокамера + кабель пост. тока + зарядное устройство + кабель прикуривателя → прикуриватель

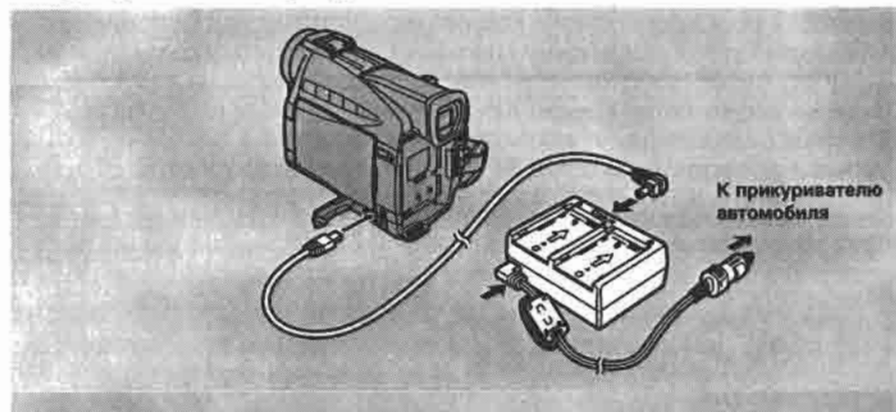

3. **Зарядка аккумуляторов серии BP-500 от бытовой электросети.**
1 или 2 аккумулятора + зарядное устройство + компактный блок питания

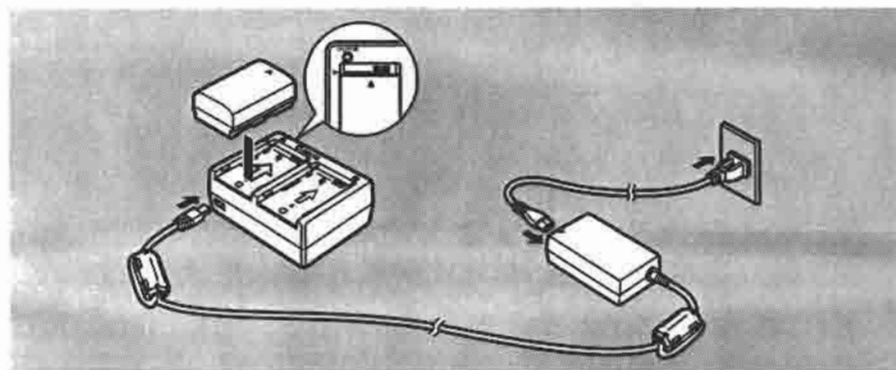

- Быстрая зарядка для аккумуляторов высокой емкости BP-522 или BP-535 (оба приобретаются дополнительно). 15 мин зарядки обеспечивают 60 мин съемки (при использовании видискателя).

Примечание.

- Подробные инструкции по использованию устройства CR-560 приведены в его руководстве пользователя.

Загрузка кассеты

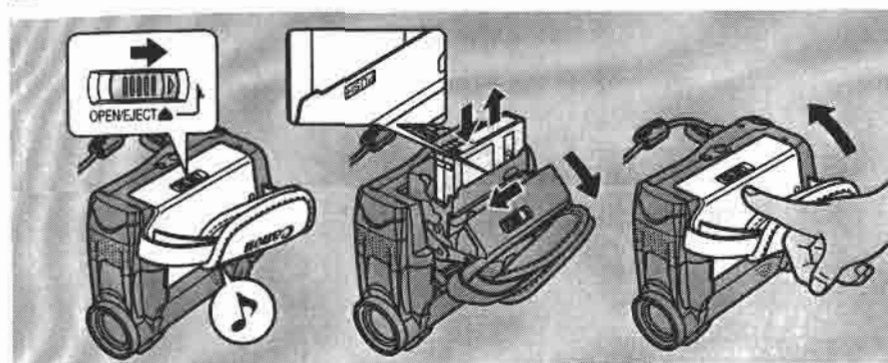

Используйте только видеокассеты с логотипом **Mini DV** *.

Загрузка и выгрузка

1. Убедитесь, что подключен источник питания.
2. Для открытия отсека для кассеты сдвиньте переключатель OPEN/EJECT ▲ (на нижней поверхности видеокамеры).
 - Полностью откройте крышку (удерживая кнопку) и подождите пару секунд, пока автоматически откроется отсек для кассеты.
 - Когда крышка отсека для кассеты будет полностью открыта, звучит сигнал подтверждения.
3. Загрузите или извлеките кассету.
 - Загружайте кассету аккуратно. Вырез для ленты должен быть обращен к ручке, а язычок REC/SAVE должен находиться вверх.
 - Для извлечения кассеты вытяните ее наружу.
4. Нажмите на нанесенную на отсек для кассет метку **PUSH** до щелчка и подождите, пока отсек закроется.
5. Закройте крышку до щелчка.

* **Mini DV** является торговой маркой.

Примечания.

- Не препятствуйте автоматическому открыванию или закрыванию отсека для кассеты, а также не пытайтесь закрыть крышку до полного закрывания отсека для кассеты.
- После загрузки кассеты для нахождения точки, с которой требуется начать съемку, используйте функцию поиска (□ 54).
- Следите, чтобы пальцы не попали под крышку отсека для кассеты.
- Не оставляйте кассету в видеокамере после использования — уберите кассету в футляр и храните в прохладном, чистом и сухом месте.
- При включении видеокамеры на дисплее мигает символ до тех пор, пока не будет загружена кассета.
- Для кассет некоторых типов показания индикатора оставшейся ленты могут быть неточны (□ 142).

Защита кассет от случайного стирания

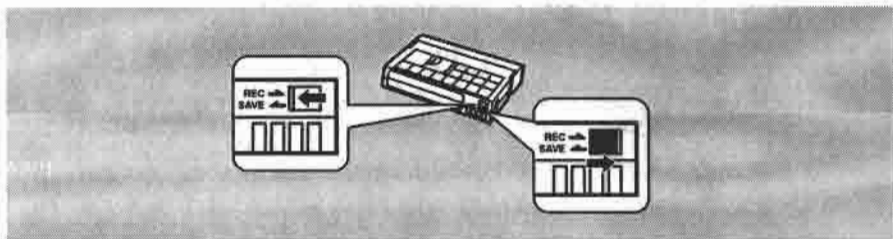

Для предотвращения случайного стирания записи сдвиньте язычок на кассете таким образом, чтобы он открывал отверстие. (Это положение переключателя обычно обозначается SAVE или ERASE OFF.)

Если загружена такая кассета и видеокамера переведена в режим паузы записи (□ 17), то примерно на 4 с на дисплее выводится сообщение «THE TAPE IS SET FOR ERASURE PREVENTION» (Кассета защищена от записи), а затем на дисплее мигает символ . Если требуется снова произвести запись на эту кассету, передвиньте язычок обратно, так чтобы закрыть отверстие.

Обращение с кассетами

- Для защиты магнитных головок извлекайте кассету из футляра непосредственно перед установкой в видеокамеру — не открывайте защитную крышку ленты и не дотрагивайтесь до самой ленты.
- Не используйте кассеты с поврежденной или склеенной внахлестку лентой — они могут повредить видеокамеру.
- Не вставляйте никаких небольших предметов в отверстия на кассете и не закрывайте отверстия целлофановой лентой.
- Обращайтесь с кассетами осторожно — падение или наружный удар могут привести к внутренним повреждениям.
- Храните кассеты в исходном футляре. Перематывайте ленту на начало и храните кассеты в вертикальном положении.
- Кассеты с металлизированными контактами могут в процессе использования загрязняться, что отрицательно влияет на перенос информации. Поэтому после приблизительно десятикратного использования кассеты обязательно почистите контакты ватным тампоном.

Память кассеты

Данная видеокамера не позволяет использовать функцию памяти кассеты.

Обычная съемка

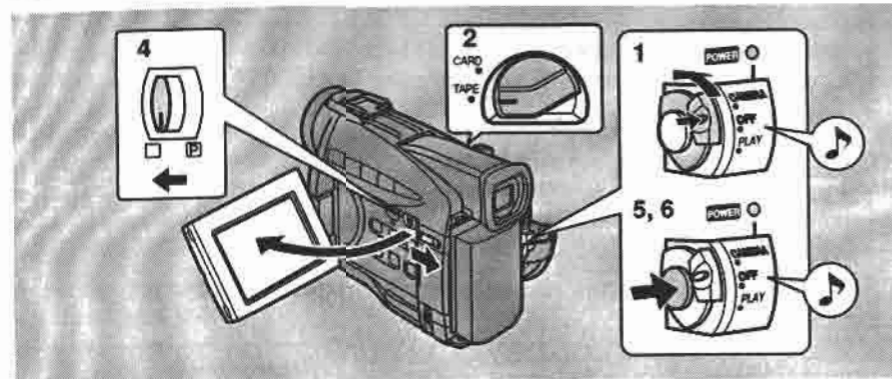

Перед началом съемки

Убедитесь, что выполнены перечисленные ниже операции.

- Подсоединен источник питания (□ 10).
- Снята крышка объектива (□ 124) и закреплен наплечный ремень (□ 125).
- Выбран дисплей: видоискатель (□ 124) или ЖК-дисплей (□ 23).

Примечания.

- При использовании видоискателя полностью закройте ЖКД или поверните его экран в ту же сторону, что и объектив (□ 23).
- При использовании видоискателя с установленным аккумулятором BP-522 или BP-535 (оба приобретаются дополнительно) следует выдвинуть видоискатель и повернуть его в удобное положение.

Для обеспечения отображения даты и времени (□ 49) следует установить элемент резервного питания (□ 128).

Съемка

1. **Нажав и удерживая небольшую зеленую кнопку на переключателе POWER, поверните переключатель в положение CAMERA.**
 - Видеокамера автоматически переходит в режим паузы записи. На дисплее появляется сообщение PAUSE (Пауза).
 - Если дата и время не установлены, на дисплее выводится сообщение SET THE TIME ZONE, DATE AND TIME (Установите часовой пояс, дату и время). Установку часового пояса см. на стр. 49. Установку даты и времени см. на стр. 51.
 - Загорается красный индикатор питания видеокамеры.
 - Подается звуковой сигнал подтверждения.
 - Если видеокамера остается в режиме паузы записи более 5 мин, она автоматически выключается. Для возврата в режим паузы записи поверните диск POWER в положение OFF, затем обратно в положение CAMERA.

2. Убедитесь, что переключатель TAPE/CARD (Кассета/Карта) установлен в положение TAPE.

- Запись стоп-кадров на карту памяти см. на стр. 105.

3. Загрузите кассету ([] 15).

4. Сдвиньте селектор программ в положение [] .

- В этом положении в видеокамере выбрана программа простой съемки. Она позволяет снимать, просто направляя видеокамеру, без каких-либо ручных настроек ([] 57).

5. Для начала съемки один раз нажмите и отпустите кнопку пуска/остановки.

- Запись стоп-кадров на кассету см. на стр. 52.

6. Для приостановки съемки снова нажмите и отпустите кнопку пуска/остановки.

- Видеокамера возвращается в режим паузы записи, а на дисплее появляется символ PAUSE (Пауза).
- Нажимая кнопку пуска/остановки, съемку можно останавливать и возобновлять сколь угодно часто.

Примечание.

- Загрузив кассету, съемку следует начинать после остановки счетчика ленты.

После завершения съемки

- Наденьте крышку на объектив.
- Верните видоискатель в сложенное положение.
- Поверните ЖКД вплотную к корпусу видеокамеры.
- Извлеките кассету.
- Поверните переключатель питания POWER в положение OFF (Выкл.).
- Отсоедините источник питания.

Примечания.

- Для проверки правильности работы видеокамеры сначала произведите пробную съемку.
- Перед важными съемками очистите видеоголовки с помощью цифровой чистящей видеокассеты Canon DVM-CL или любой из имеющихся в продаже цифровых чистящих видеокассет.
- Чтобы закрыть панель ЖКД, разверните ее в вертикальное положение экраном к себе, затем закройте панель, нажав на ее верхний правый угол до фиксации со щелчком.
- Во время съемки невозможно контролировать звук с помощью громкоговорителя.
- Советы по видеосъемке см. на стр. 34.
- Для увеличения времени съемки установите для пункта REC MODE (Режим записи) значение, отличное от SP ([] 19).

Изменение режима записи

Выберите один из 4 режимов записи: SP (стандартная запись), 1,5× SP, 2× SP или 3× SP.

- При работе видеокамеры в режиме CARD PLAY (MV450i: PLAY(VCR)) доступны только режимы записи SP и LP.

Время записи (на примере 80-минутной кассеты)

Стандартная запись	Уплотненная запись			
	SP	LP	[] SP	[] LP
80 мин	1.5× SP (120 мин)	2× SP (160 мин)	3× SP (240 мин)	

В режимах [] SP и [] LP при записи на кассету данные изображения сжимаются в два раза по сравнению с режимами SP и LP.

На кассету, записанную в режиме, отличном от SP, невозможно добавлять звук (перезапись звука) или изображения (вставка аудио/видео: только MV450i). Если планируется использовать любую из этих функций, производите запись в режиме SP.

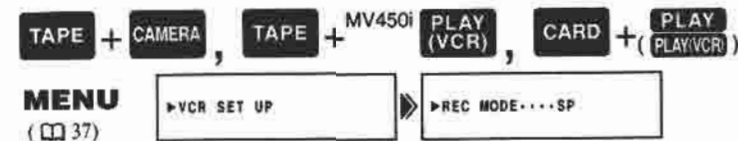

Для изменения режима записи откройте меню и выберите пункт VCR SET UP. Затем выберите пункт REC MODE, установите для него значение LP, SP или LP и закройте меню.

Примечания.

Обо всех 3 режимах уплотненной записи

- При записи и воспроизведении кассет в одном из режимов уплотненной записи характеристики кассеты и условия использования могут негативно сказаться на качестве записи; при воспроизведении возможно возникновение мозаичных шумов изображения и искажение звука. Поэтому для съемки важных эпизодов устанавливайте видеокамеру в режим SP.
- Если запись на одну и ту же кассету производилась в нескольких режимах, то при воспроизведении возможны искажения изображения и может быть неправильно записан временной код.
- При воспроизведении на данной видеокамере кассеты, записанной в режиме LP на другом цифровом оборудовании, возможно возникновение мозаичных шумов изображения и искажение звука.
- При воспроизведении на другом цифровом оборудовании кассеты, записанной на данной видеокамере в режиме LP или [] LP, возможно возникновение мозаичных шумов изображения и искажение звука.

О режимах [] SP и [] LP

- Качество изображения при записи в режиме [] SP или [] LP будет ниже, чем при записи в режиме SP или LP.
- Кассета, записанная в режиме [] SP или [] LP, не может воспроизводиться на видеокамере, не оснащенной таким режимом.

- При работе видеокамеры в режиме **SP** или **LP** правильная цифровая перезапись видео может оказаться невозможной.
- При переключении между режимами **SP** и **LP** на видеокамере, подключенной к другому цифровому видеоустройству, возможна неверная индикация режима записи на дисплее.
- При изменении режима записи на **SP** или **LP** видеокамера преобразует изображение для соответствующей записи в этом режиме.

16:9 (съемка для широкоэкранных телевизоров)

Подготавливает изображения в формате 16:9 для воспроизведения на широкоэкранных телевизорах.



TAPE + CAMERA

MENU
(37)

▶CAM.SET UP

▶16:9.....OFF

Для включения режима 16:9 откройте меню и выберите CAM.SET UP. Затем выберите пункт 16:9, установите для него значение ON (Вкл.) и закройте меню.

Примечания.

- При включении режима 16:9 на дисплей выводится символ «16:9».
- Режим 16:9 нельзя использовать с программой простой съемки.
- Режим 16:9 нельзя использовать при включенном эффекте многокадрового изображения. Индикатор 16:9 показывает при этом «— —».
- При воспроизведении записи, сделанной в формате 16:9, на экране обычного телевизора изображение выглядит сжатым по вертикали.

Подтверждающие/предупредительные звуковые сигналы

На рисунках короткий звуковой сигнал подтверждения операции видеокамеры обозначается символом . Звуковой сигнал подается при выполнении видеокамерой определенных действий, таких, как включение видеокамеры, во время обратного отсчета устройства автоматического пуска, непосредственно перед автоматическим выключением видеокамеры, а также при возникновении любых нестандартных состояний видеокамеры. Звуковые сигналы не записываются на ленту.

TAPE + CAMERA, TAPE + (PLAY/VCR), CARD + CAMERA, CARD + (PLAY/VCR)

MENU
(37)

▶SYSTEM

▶BEEP.....ON

Для отключения звуковых сигналов откройте меню и выберите пункт SYSTEM. Затем выберите пункт BEEP, установите для него значение OFF и закройте меню.

«Наезд/отъезд» видеокамеры

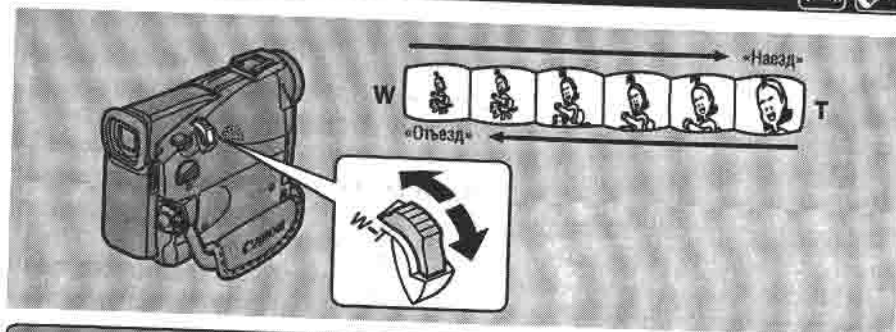

10× оптический трансфокатор

Видеокамера оснащена 10-кратным зум-объективом, который позволяет выбрать оптимальный план для каждой сцены.

- Для отъезда камеры (широкоугольной съемки) переместите регулятор трансфокатора к символу W.
- Для наезда видеокамеры (режим телефото) сместите регулятор к символу T.

Можно также изменять скорость трансфокации.

- Для медленного «наезда/отъезда» немного сдвиньте регулятор.
- Для более быстрого «наезда/отъезда» сдвиньте регулятор немного дальше. (Чем больше сдвинут регулятор, тем больше скорость «наезда/отъезда»).

Кнопки T и W на беспроводном пульте дистанционного управления изменяют угол обзора, но не влияют на скорость «наезда/отъезда».

200× цифровой трансфокатор

Card 40×

Расширяет диапазон зумирования видеокамеры до 20× (до 4× при использовании карты памяти). Регулятор трансфокатора работает как обычно. Обеспечивается любое увеличение в диапазоне от 1× до 200× — видеокамера автоматически переключается между оптическим увеличением (вплоть до 10×) и цифровым увеличением (от 10× до 200×).

TAPE + CAMERA, CARD + CAMERA

MENU
(37)

▶CAM.SET UP

▶D.ZOOM.....40×

Для изменения режима цифрового увеличения откройте меню и выберите пункт CAM.SET UP. Затем выберите пункт D.ZOOM, установите для него значение OFF (Выкл.) или 200× и закройте меню.



Примечания.

- Как правило, при «наезде/отъезде» видеокамеры расстояние до объекта должно быть не менее 1 м. Однако в широкоугольном положении трансфокатора возможна фокусировка на объекты, расположенные не ближе 1 см.
- При увеличении более 10x разрешение изображения немного снижается.
- Цифровое увеличение нельзя использовать при включенном эффекте многокадрового изображения. На дисплей выводится «— — —».
- Индикатор зумирования отображается в течение 4 с. Если для цифрового трансфокатора установлено значение 40x, индикатор зумирования немного удлиняется (светло-голубой). Если для цифрового трансфокатора установлено значение 200x, индикатор зумирования еще больше удлиняется (темно-голубой).

Использование экрана ЖКД

Открытие и закрытие экрана ЖК-дисплея

Сдвиньте кнопку открытия ЖКД и откройте панель, потянув ее от видеокамеры. При этом автоматически включается экран ЖКД и отключается видоискатель. Закрывайте панель ЖК-дисплея, нажимая на ее верхний угол до фиксации со щелчком. Экран ЖКД автоматически выключается, и снова включается видоискатель.

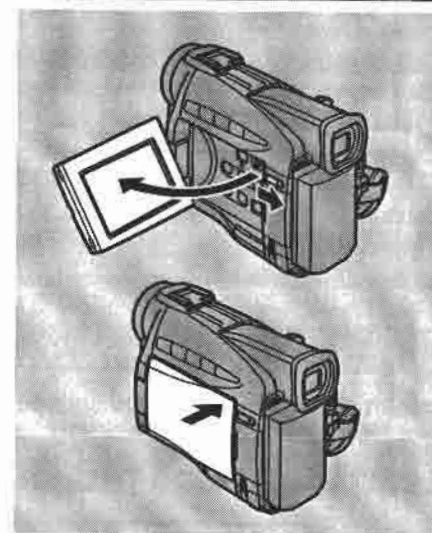

Изменение угла наклона экрана ЖКД

Открывая и вращая экран, можно установить его в наиболее удобное положение; кроме того, ЖКД можно повернуть экраном в сторону объектива (□ 25).

Панель можно также прижать вплотную к боковой поверхности видеокамеры экраном наружу.

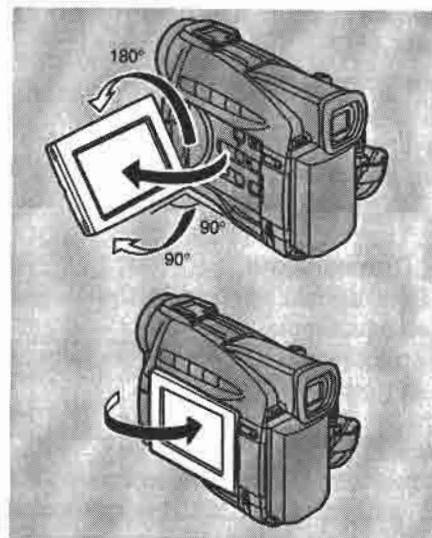

Примечания.

- При перемещении панели ЖКД не касайтесь его экрана.
- Не держите видеокамеру за панель ЖКД или за видоискатель.
- Перед тем как поворачивать панель ЖКД, обязательно откройте ее на 90°.

- Перед закрытием панели ЖКД или ее прижатием к боковой поверхности видеокамеры обязательно установите панель ЖКД в вертикальное положение.
- Обязательно полностью закрывайте панель ЖКД (до щелчка в фиксаторах).
- Не оставляйте ЖКД, видоискатель или объектив под прямыми солнечными лучами на открытом воздухе или на подоконнике. В противном случае они могут выйти из строя.
- При ярком освещении экрана ЖКД возникающие блики могут затруднить просмотр изображения. В этом случае используйте видоискатель. Кроме того, можно регулировать яркость экрана (см. раздел «Регулировка экрана ЖКД» ниже).

Регулировка экрана ЖКД



Яркость экрана ЖКД можно регулировать.

TAPE + CAMERA, TAPE + (PLAY PLAY/VCR), CARD + CAMERA, CARD + (PLAY PLAY/VCR)

MENU ([37]) > DISP.SET UP >> BRIGHTNESS ·····

Откройте меню и выберите пункт DISP.SET UP. Затем выберите BRIGHTNESS, отрегулируйте уровень яркости с помощью диска селектора и закройте меню.

На дисплей выводится полоса, показывающая уровень яркости.

- Для увеличения яркости дисплея поверните диск селектора вверх.
- Для уменьшения яркости дисплея поверните диск селектора вниз.

Примечания.

- Регулировка яркости запоминается даже после выключения видеокамеры.
- Яркость ЖКД не влияет на записываемые изображения или на видоискатель.

Экран ЖКД

Экран встроенного в видеокамеру ЖКД является высокоточным изделием. Однако на экране ЖКД могут постоянно присутствовать небольшие темные или яркие точки (красного, синего или зеленого цвета). Это не является неисправностью экрана ЖКД, и эти точки не записываются на кассету. (Работоспособных точек: более 99,99%)

Контроль за съемкой со стороны объекта



Развернув панель ЖКД экраном в сторону объектива, можно наблюдать за собой во время съемки или позволить объекту контролировать съемку. Когда панель находится в этом положении, одновременно работает и видоискатель. (Настройте видоискатель, [124.]

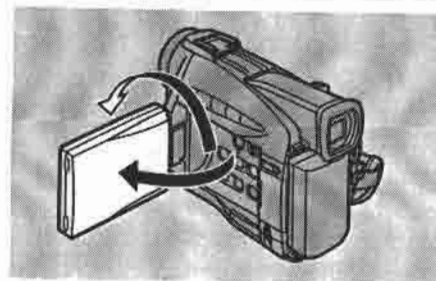

- Можно выбрать зеркальный режим дисплея (отражение включено) или обычный режим (отражение выключено). Эти режимы не влияют на саму запись.

TAPE + CAMERA, CARD + CAMERA

MENU ([37]) > DISP.SET UP >> MIRROR·····ON

Для отключения зеркального режима дисплея откройте меню и выберите пункт DISP.SET UP. Затем выберите пункт MIRROR, установите для него значение OFF (Выкл.) и закройте меню.

Индикаторы, выводимые на ЖК-дисплей при включенном режиме MIRROR:

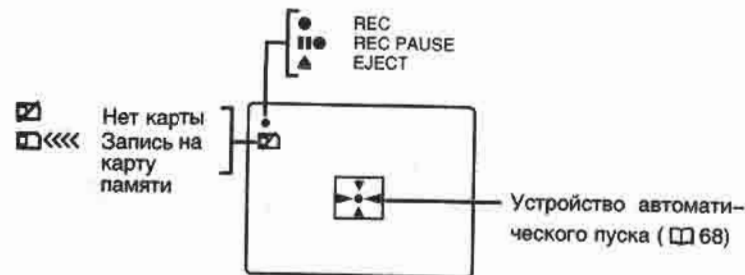

- Эти и все другие индикаторы выводятся в видоискателе обычным образом.

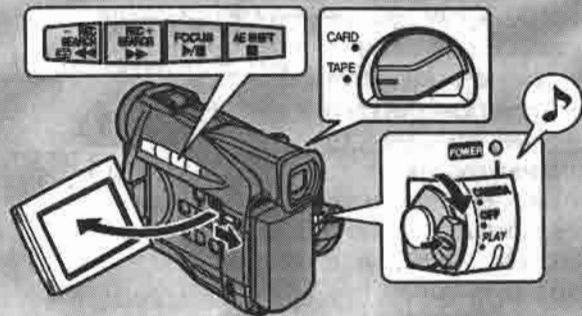

С помощью экрана ЖКД можно в любой момент просмотреть кассету. Видеокамера также воспроизводит звуковую дорожку через встроенный громкоговоритель (□ 29).

- При воспроизведении кассеты можно также закрыть панель ЖКД экраном наружу.
- Если для просмотра кассеты используется видоискатель, закройте панель ЖКД.

Просмотр на экране телевизора рассматривается на стр. 30.
Использование беспроводного пульта дистанционного управления рассматривается на стр. 45.

Примечание.

- Во избежание случайного стирания записи убедитесь, что язычок кассеты установлен в положение, при котором отверстие открыто (это положение переключателя обычно обозначается SAVE или ERASE OFF).

1. Подсоедините источник питания и поверните переключатель питания в положение PLAY (MV450i: PLAY (VCR)).
 - Индикатор питания загорится зеленым цветом.
2. Убедитесь, что переключатель TAPE/CARD (Кассета/Карта) установлен в положение TAPE.
3. Загрузите кассету.
4. Для начала воспроизведения нажмите кнопку ► (воспроизведение).
 - Для завершения воспроизведения нажмите кнопку ■ (стоп).
 - Для перемотки пленки вперед остановите воспроизведение и нажмите кнопку ►► (перемотка вперед).
 - Для перемотки пленки назад остановите воспроизведение и нажмите кнопку ◀◀ (перемотка назад).
 - В случае плохого качества изображения (мозаичный шум) очистите видеоголовку с помощью цифровой чистящей видеокассеты Canon DVM-CL или любой из имеющихся в продаже цифровых чистящих видеокассет.

Другие режимы воспроизведения

Пауза воспроизведения

Нажмите кнопку ||| (пауза). Для возобновления обычного воспроизведения нажмите эту кнопку еще раз или нажмите кнопку ► (воспроизведение). Видеокамера автоматически переходит в режим остановки приблизительно через 5 мин работы в режиме паузы воспроизведения.

Ускоренное воспроизведение

Для ускоренного воспроизведения записи со скоростью, приблизительно в 11,5 раза превышающей обычную, нажмите и удерживайте кнопку ►► (перемотка вперед) во время обычного воспроизведения или во время обычной перемотки вперед.

Ускоренное воспроизведение в обратном направлении

Для ускоренного воспроизведения записи в обратном направлении со скоростью, приблизительно в 11,5 раза превышающей обычную, нажмите и удерживайте кнопку ◀◀ (перемотка назад) во время обычного воспроизведения или во время обычной перемотки назад.

Специальные режимы воспроизведения

Покадровый просмотр

Для покадрового воспроизведения нажимайте кнопку +/||| в режиме паузы воспроизведения. Для непрерывного покадрового воспроизведения нажмите и удерживайте эту кнопку.

Покадровый просмотр в обратном направлении

Для покадрового воспроизведения в обратном направлении нажимайте кнопку -/◀||| в режиме паузы воспроизведения. Для непрерывного обратного покадрового воспроизведения нажмите и удерживайте эту кнопку.

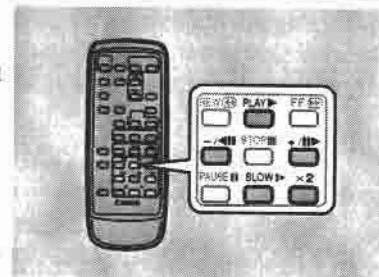

Замедленное воспроизведение

Для воспроизведения со скоростью, составляющей приблизительно 1/5 от обычной, во время обычного воспроизведения нажмите кнопку SLOW |►. Для возврата к обычному воспроизведению нажмите кнопку PLAY ►.

- После приблизительно 30 с замедленного воспроизведения видеокамера автоматически возвращается к обычному воспроизведению.

Замедленное воспроизведение в обратном направлении

Для обратного воспроизведения со скоростью, составляющей приблизительно 1/5 от обычной, во время обычного воспроизведения нажмите кнопку -/◀|||, затем кнопку SLOW |►. Для возврата к обычному воспроизведению нажмите кнопку PLAY ►.

- После приблизительно 30 с замедленного обратного воспроизведения видеокамера автоматически возвращается к x1 обратному воспроизведению.

Воспроизведение в обратном направлении

Для воспроизведения в обратном направлении на обычной скорости нажмите кнопку **←/⏮** во время обычного воспроизведения вперед. Для возврата к обычному воспроизведению вперед нажмите кнопку **PLAY ▶**.

- Видеокамера автоматически переходит в режим остановки приблизительно через 2 мин работы в режиме паузы воспроизведения в обратном направлении.

×2 воспроизведение вперед

Во время обычного воспроизведения нажмите кнопку ×2. Для возврата к обычному воспроизведению нажмите кнопку **PLAY ▶**.

×2 воспроизведение назад

Во время обычного воспроизведения нажмите кнопку **←/⏮**, затем кнопку ×2. Для возврата к обычному воспроизведению нажмите кнопку **PLAY ▶**.

Примечания.

- Во время воспроизведения в некоторых специальных режимах на экране возникают мозаичные шумы.
- При воспроизведении в специальных режимах звук отсутствует.

Встроенный громкоговоритель

Видеокамера оснащена встроенным громкоговорителем, позволяющим прослушивать звуковую дорожку во время воспроизведения кассеты. Встроенный громкоговоритель является монофоническим.

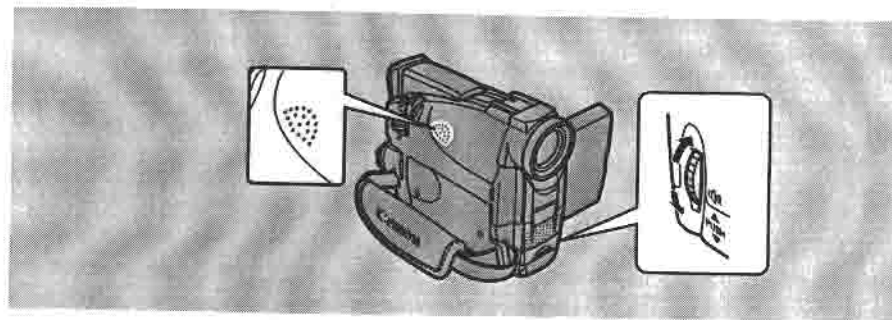

Уровень громкости регулируется поворотом диска селектора.

- Для увеличения громкости поворачивайте диск селектора вверх, для уменьшения – вниз.
- На дисплее отображается полоса, показывающая текущий уровень громкости. Через 4 с она исчезает.
- Для полного отключения звука поворачивайте диск селектора вниз до появления символа OFF (Выкл.).

Примечания.

- При слишком высоком уровне громкости иногда возможны искажения звука. В этом случае уменьшите уровень звука.
- При установке видеокамеры в любой режим, кроме TAPE PLAY (MV450i; PLAY (VCR)), громкоговоритель отключается.

Использование наушников

- Для контроля звуковой дорожки можно использовать наушники. Измените установку разъема AV/наушники с помощью меню (□ 30).
- Можно также регулировать уровень громкости наушников отдельно от встроенного громкоговорителя, как в режиме TAPE PLAY (MV450i; PLAY (VCR)), так и в режиме TAPE CAMERA. Уровень громкости не зависит от режима.
- Уровни громкости для встроенного громкоговорителя и для наушников хранятся в памяти отдельно. Уровни громкости сохраняются даже при выключении и повторном включении видеокамеры.
- При использовании наушников громкоговоритель отключается.

Подключение для просмотра на экране телевизора

Для воспроизведения записей видеокамеру можно подключить к телевизору или видеомагнитофону. К видеокамере необходимо подсоединить источник питания (☐ 10).

Перед началом соединений выключите все устройства.

Подробнее см. в руководстве пользователя телевизора или видеомагнитофона.

Переключение разъема AV/наушники

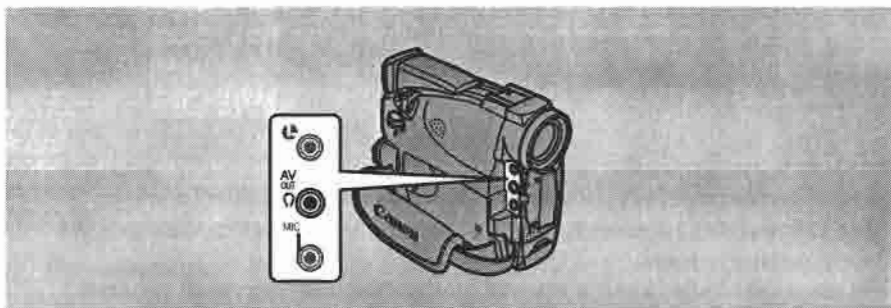

С помощью меню разъем «AV/наушники» видеокамеры можно переключить в режим разъема аудио/видео или в режим разъема наушников.



Откройте меню и выберите пункт VCR SET UP. Затем выберите AV/PHONES и установите значение AV (Аудио/видео) или PHONES (Наушники).

• Когда разъем переключен в режим PHONES, на дисплей выводится индикатор PHONES.

Использование наушников

• Перед использованием наушников убедитесь, что разъем AV/наушники переключен в режим PHONES. Если перед подключением наушников не переключить разъем AV/наушники в режим PHONES, то в наушниках будет слышен только шум.

Если телевизор (или видеомагнитофон) оснащен разъемом SCART (без S (S1)-video)

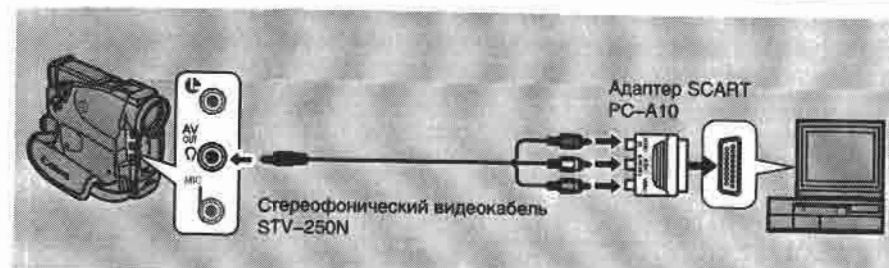

При подсоединении для просмотра на экране телевизора убедитесь, что разъем AV/наушники переключен в режим AV. Если на дисплей выводится PHONES, переключите режим работы разъема.

- Подключите адаптер PC-A10 SCART к разъему SCART телевизора или видеомагнитофона.
- Подсоедините видеокамеру к адаптеру. Подключите видеокамеру с помощью стереофонического видеокабеля STV-250N. Подсоедините белый разъем к белому звуковому разъему **L** (левый). Подсоедините красный разъем к красному звуковому разъему **R** (правый). Подсоедините желтый разъем к желтому видеоразъему **VIDEO**.
- При подсоединении видеокамеры к телевизору установите переключатель TV/VIDEO на телевизоре в положение VIDEO.
- При подсоединении видеокамеры к видеомагнитофону установите переключатель входного сигнала видеомагнитофона в положение LINE (Линия).

Если телевизор (или видеомаягнитофон) оснащен входным разъемом S (S1) –video

Для обеспечения более высокого качества изображения рекомендуется воспроизводить записи на телевизорах с разъемом S (S1).

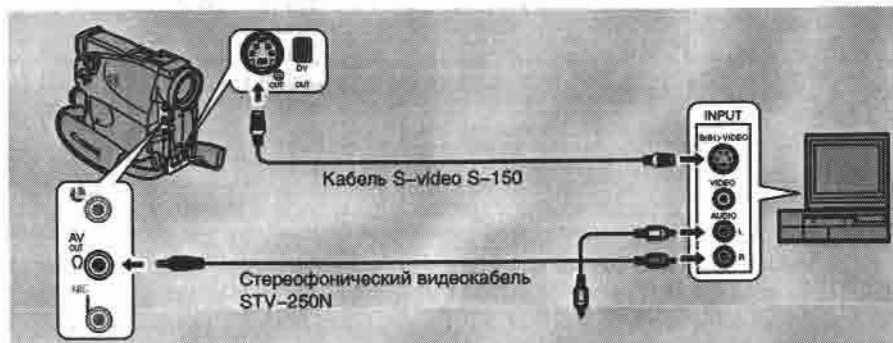

При подсоединении для просмотра на экране телевизора убедитесь, что разъем AV/наушники переключен в режим AV. Если на дисплее выводится PHONES, переключите режим работы разъема.

- Для подключения к разъемам S-video используйте кабель S-150 S-video. Для подключения к звуковым разъемам AUDIO используйте стерефонический видеокабель STV-250N. Подсоедините белый разъем к белому звуковому разъему AUDIO L (левый). Подсоедините красный разъем к красному звуковому разъему AUDIO R (правый). Не подсоединяйте желтый разъем.
- При подсоединении видеокамеры к телевизору установите переключатель TV/VIDEO на телевизоре в положение VIDEO.
- При подсоединении видеокамеры к видеомаягнитофону установите переключатель входного сигнала видеомаягнитофона в положение LINE (Линия).

Если телевизор (или видеомаягнитофон) оснащен входными разъемами аудио/видео

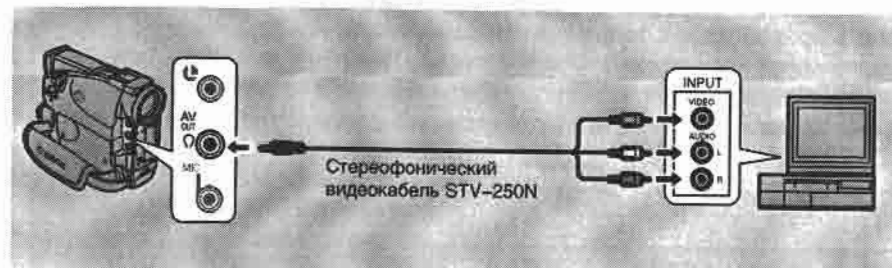

При подсоединении для просмотра на экране телевизора убедитесь, что разъем AV/наушники переключен в режим AV. Если на дисплее выводится PHONES, переключите режим работы разъема.

- Подключите видеокамеру с помощью стерефонического видеокабеля STV-250N. Подсоедините белый разъем к белому звуковому разъему L (левый). Подсоедините красный разъем к красному звуковому разъему R (правый). Подсоедините желтый разъем к желтому видеоразъему VIDEO.
- При подсоединении видеокамеры к телевизору установите переключатель TV/VIDEO на телевизоре в положение VIDEO.
- При подсоединении видеокамеры к видеомаягнитофону установите переключатель входного сигнала видеомаягнитофона в положение LINE (Линия).

Примечание.

- При использовании телевизора в качестве монитора во время съемки следует выключить звук телевизора, если подключены звуковые разъемы видеокамеры. Если звук от громкоговорителей телевизора попадет в микрофон, то возможно возникновение неприятного высокого звука, называемого возбуждением.

Советы по съемке видеокамерой

R

Как правильно держать видеокамеру

Для обеспечения максимальной стабильности возьмите видеокамеру в правую руку и прижмите локоть правой руки к телу. При необходимости поддерживайте видеокамеру левой рукой. Попрактиковавшись, можно управлять видеокамерой на ощупь, не отрывая взгляд от снимаемой сцены.



Использование штатива

Для исключения любых посторонних перемещений видеокамеры ее можно установить на штатив (или любую плоскую поверхность на требуемой высоте) и управлять видеокамерой с помощью беспроводного пульта дистанционного управления.

- При использовании штатива следите, чтобы на видоискатель не падал яркий солнечный свет — видоискатель может расплавиться. (Свет фокусируется окуляром видоискателя.)
- Убедитесь, что длина винта крепления штатива не превосходит 5,5 мм. Более длинный винт повредит видеокамеру.



Композиция

Наиболее важный элемент сцены не обязательно должен находиться в центре. Для получения более привлекательного изображения попробуйте немного сдвинуть объект в одну из сторон. Оставьте больше места с той стороны кадра, к которой обращен объект или в которую он движется.



Не обрезайте верхнюю часть головы объекта и не обрезайте изображение людей на уровне шеи, бедер или колен (сместите изображение немного вверх или вниз).



Следите, чтобы на заднем плане не было объектов, отвлекающих внимание.



Угол съемки изображения

Вместо использования трансфокатора во время съемки попробуйте выбрать угол съемки изображения еще до начала съемки. Удачным приемом при съемке является начальный общий план, охватывающий перспективу, а затем переход к средним и крупным планам для показа деталей. Не забывайте менять точку съемки для каждого эпизода.



Общий план



Средний план



Крупный план

Помните, что любые перемещения камеры или изменения плана изображения должны производиться с определенной целью. Избегайте ненужных или малооправданных перемещений.

Повороты видеокамеры

Для съемки ландшафтов или движущихся объектов используйте панорамирование. Выберите зону, которую требуется охватить, и встаньте лицом к конечной точке съемки. Не переставляя ног, повернитесь в талии к начальной точке съемки. Начните съемку и через несколько секунд начинайте медленно поворачиваться в талии. Перед завершением съемки задержитесь на несколько секунд на конечном изображении.



Панорамирование

Для подчеркивания высоты объекта съемки направьте камеру вверх. Наклоняйте камеру вниз, например, при съемке объектов, расположенных внизу.



Наклон



R

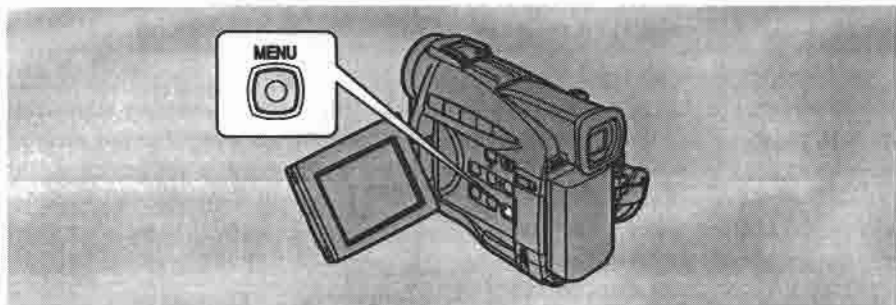

В большинстве видеокамер при съемке в режиме телефото будет заметно даже очень небольшое движение руки. Однако стабилизатор изображения видеокамер MV450/MV450i позволяет получать стабильное изображение даже при большом увеличении.

TAPE + CAMERA, CARD + CAMERA



Для отключения стабилизатора изображения откройте меню и выберите пункт CAM.SET UP. Затем выберите пункт IMAGE S. (OFF), установите для него значение OFF (Выкл.) и закройте меню.

- При выключенном стабилизаторе символ (OFF) исчезает с дисплея.
- Стабилизатор изображения нельзя отключить, если селектор программ установлен в положение □ (Простая съемка).

Примечания.

- Стабилизатор изображения предназначен для устранения обычного дрожания видеокамеры.
- Если видеокамера установлена на штативе, стабилизатор изображения следует отключить.
- В режиме низкой освещенности эффективность стабилизатора изображения снижается.



R

Многие из сложных функций видеокамеры выбираются из меню, выводимых на дисплей.

Имеется 4 главных меню:

CAM. MENU	Меню видеокамеры	(39)
PLAY MENU (MV450i: VCR MENU)	Меню воспроизведения	(40)
C. CAM. MENU	Меню записи на карту	(42)
C.PLAY MENU	Меню воспроизведения с карты	(43)

● CAM. MENU TAPE + CAMERA

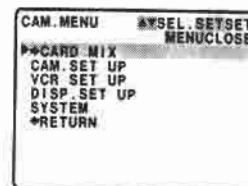

● PLAY MENU (MV450i: VCR MENU) TAPE + (PLAY/PLAYVCR)



● C. CAM. MENU CARD + CAMERA

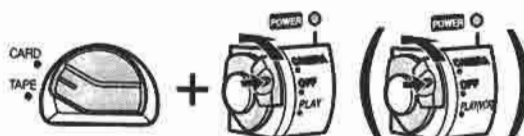
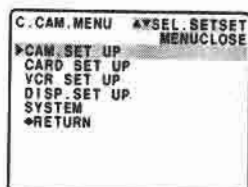

● C.PLAY MENU CARD + (PLAY/PLAYVCR)

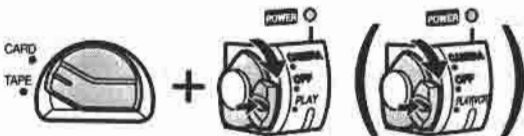
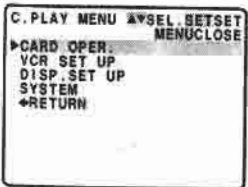

Использование всех функций

Выбор из меню

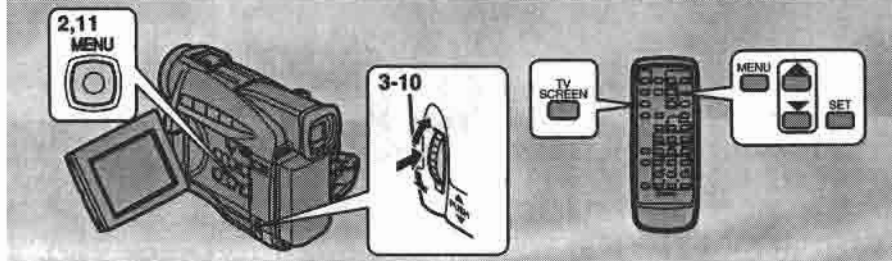

1. Установите переключатели POWER и TAPE/CARD (Кассета/Карта) в требуемые положения.
2. Для открытия меню нажмите кнопку MENU.
 - Откроется одно из меню в зависимости от положений переключателей TAPE/CARD и POWER.
3. Поворачивая диск селектора, переместите стрелку к требуемому подменю.
4. Для выбора нажмите на диск селектора.
 - Появится подменю.
5. Поворачивая диск селектора, переместите стрелку к требуемой функции.
6. Для выбора нажмите на диск селектора.
 - Появится название функции и ее установки.
7. Поворачивая диск селектора, переместите стрелку к требуемой установке.
 - Если при установке любой функции, кроме баланса белого и значения выдержки, в этот момент перейти к шагу 11, то значение функции будет установлено.
8. Для выбора нажмите на диск селектора.
 - Устанавливается значение функции и производится возврат в подменю.
9. Поворачивая диск селектора, переместите стрелку к пункту ← RETURN (Возврат).
10. Для выбора нажмите на диск селектора.
 - Производится возврат в главное меню.
11. Нажмите кнопку MENU.
 - Главное меню закрывается.

Примечания.

- В любой момент меню можно закрыть, нажав кнопку MENU.
- При выборе пункта ← RETURN производится возврат на один уровень меню вверх или закрывается главное меню.
- Пункты меню, недоступные в связи с состоянием ленты или карты либо в связи с установками других пунктов меню, отображаются пурпурным цветом.

- Часто удобнее перемещаться по меню с помощью беспроводного пульта дистанционного управления. Для открытия/закрытия меню нажимайте кнопку MENU. Вместо диска селектора используйте кнопки со стрелками. Для выбора нажимайте кнопку SET.
- При нажатии кнопки пуска/остановки или кнопки PHOTO меню закрывается и начинается съемка.
- Меню можно вывести на экран подключенного телевизора, включив пункт TV SCREEN (☐ 141) в меню видеокамеры или используя кнопку TV SCREEN на пульте дистанционного управления. Инструкции по подключению телевизора см. на стр. 30.

Список меню



Подробное описание каждой функции приведено на указанных страницах.

● CAM. MENU (Меню видеокамеры)

Установите переключатель POWER в положение CAMERA, а переключатель TAPE/CARD в положение TAPE.

Меню CAM. MENU содержит 5 подменю.

- 1 В подменю микширования с карты
- 2 В подменю настройки видеокамеры
- 3 В подменю настройки видеомагнитофона
- 4 В подменю настройки дисплея
- 5 В системное меню
- 6 Закрытие главного меню



1 Подменю микширования с карты

- 1 Тип микширования..... ☐ 115
- 2 Уровень микширования... ☐ 116



2 Подменю настройки видеокамеры

- 3 Выдержка ☐ 73
- 4 Цифровой трансфокатор ☐ 21
- 5 Стабилизатор изображения ☐ 36
- 6 Эффект 16:9..... ☐ 20
- 7 Баланс белого..... ☐ 76
- 8 Возврат

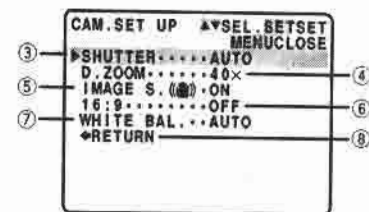

CAM. MENU (продолжение)

3 Подменю настройки видеоманитора

- 9 Режим записи..... 19
- 10 Фильтр шума ветра..... 67
- 11 Аудиорежим..... 66
- 12 Аудио/видео или наушники..... 30
- 13 Возврат

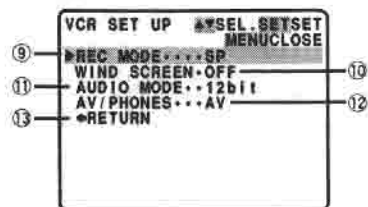

4 Подменю настройки дисплея

- 14 Яркость..... 24
- 15 Зеркальный режим..... 25
- 16 Экран телевизора..... 141
- 17 Отображение даты/времени..... 51
- 18 Возврат



5 Системное подменю

- 19 Беспроводной пульт дистанционного управления..... 46
- 20 Кнопки с подсветкой..... 48
- 21 Цвет подсветки кнопок..... 48
- 22 Звуковой сигнал..... 20
- 23 Часовой пояс/Летнее время..... 49
- 24 Установка даты/времени..... 51
- 25 Возврат

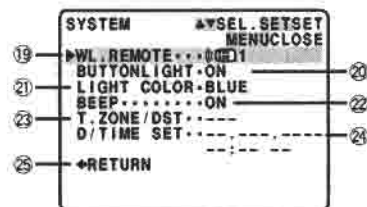

● PLAY MENU (MV450i: VCR MENU) (Меню воспроизведения)

Установите переключатель POWER в положение (PLAY) и переключатель TAPE/CARD в положение TAPE. Содержит 5 подменю.

- 1 В подменю настройки видеоманитора
- 2 В подменю настройки карты
- 3 В подменю операций с картой
- 4 В подменю настройки дисплея
- 5 В системное подменю
- 6 Закрытие главного меню



1 Подменю настройки видеоманитора

- 1 Режим записи*..... 19
- 2 Выходной канал..... 99
- 3 Перезапись звука*..... 96
- 4 Фильтр шума ветра..... 67
- 5 Аудиорежим*..... 66
- 6 Аудио/видео или наушники..... 30
- 7 Возврат
- * Только MV450i

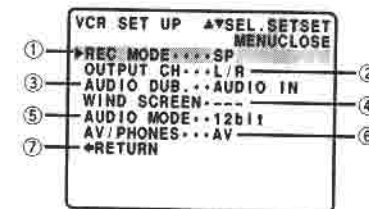

2 Подменю настройки карты

- 8 Качество изображения... 102
- 9 Номера файлов..... 104
- 10 Возврат

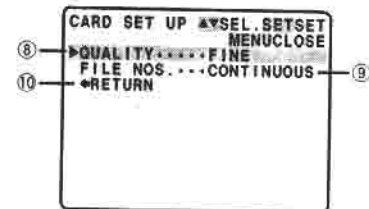

3 Подменю операций с картой

- 11 Копирование с кассеты на карту..... 117
- 12 Возврат

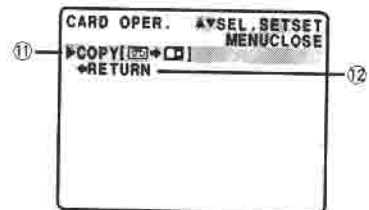

4 Подменю настройки дисплея

- 13 Яркость..... 24
- 14 Индикация..... 141
- 15 6-секундная автодата..... 80
- 16 Код данных..... 79
- 17 Выбор даты/времени..... 78
- 18 Возврат



PLAY MENU (MV450i: VCR MENU) (продолжение)

5 Системное подменю

- 19 Беспроводной пульт дистанционного управления 46
- 20 Кнопки с подсветкой..... 48
- 21 Цвет подсветки кнопок 48
- 22 Звуковой сигнал..... 20
- 23 Возврат

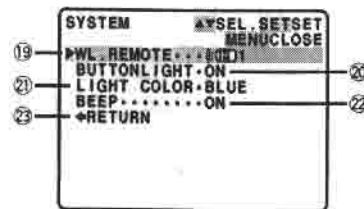

С. CAM. MENU (Меню записи на карту)

Установите переключатель POWER в положение **CAMERA**, а переключатель TAPE/CARD в положение **CARD**.

Меню С. CAM. MENU содержит 5 подменю.

- 1 В подменю настройки видеокамеры
- 2 В подменю настройки карты
- 3 В подменю настройки видеомagniфона
- 4 В подменю настройки дисплея
- 5 В системное подменю
- 6 Закрытие главного меню

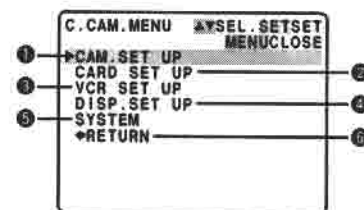

1 Подменю настройки видеокамеры

- 1 Выдержка затвора 73
- 2 Цифровой трансфокатор ... 21
- 3 Стабилизатор изображения 36
- 4 Баланс белого..... 76
- 5 Возврат

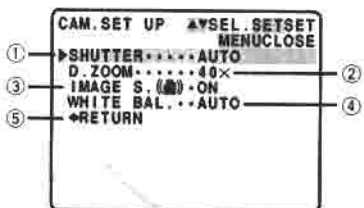

2 Подменю настройки карты

- 6 Качество изображения.... 102
- 7 Номера файлов..... 104
- 8 Возврат

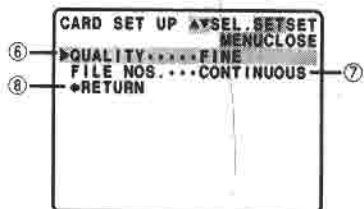

3 Подменю настройки видеомagniфона

- 9 Аудио/видео или наушники 30



4 Подменю настройки дисплея

- 10 Яркость..... 24
- 11 Зеркальный режим 25
- 12 Экран телевизора 141
- 13 Отображение даты/времени 51
- 14 Возврат

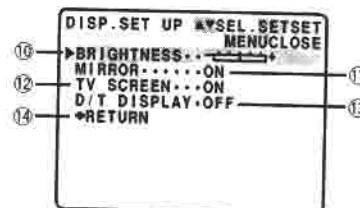

5 Системное подменю

- 15 Беспроводной пульт дистанционного управления 46
- 16 Кнопки с подсветкой..... 48
- 17 Цвет подсветки кнопок 48
- 18 Звуковой сигнал..... 20
- 19 Часовой пояс/ Летнее время 49
- 20 Установка даты/времени ... 51
- 21 Возврат

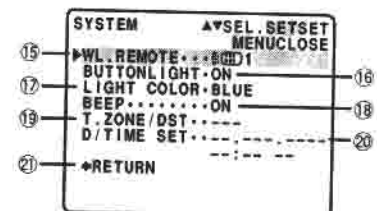

С. PLAY MENU (Меню воспроизведения с карты)

Установите переключатель POWER в положение (**PLAY/PLAYER**), а переключатель TAPE/CARD в положение **CARD**.

Меню С. PLAY MENU содержит 4 подменю.

- 1 В подменю операций с картой
- 2 В подменю настройки видеомagniфона
- 3 В подменю настройки дисплея
- 4 В системное подменю
- 5 Закрытие главного меню



C. PLAY MENU (продолжение)

1 Подменю операций с картой

- ① В подменю защиты изображений 111
- ② В подменю отметки для печати..... 119
- ③ Копирование с кассеты на карту..... 118
- ④ Стирание изображения ... 112
- ⑤ Форматирование 120
- ⑥ Возврат



2 Подменю настройки видеомagneфона

- ⑦ Режим записи..... 19
- ⑧ Аудио/видео или наушники 30
- ⑨ Возврат

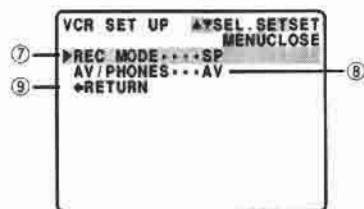

3 Подменю настройки дисплея

- ⑩ Яркость..... 24
- ⑪ Индикация 141
- ⑫ Выбор даты/времени 78
- ⑬ Возврат



4 Системное подменю

- ⑭ Беспроводной пульт дистанционного управления 46
- ⑮ Кнопка с подсветкой 48
- ⑯ Цвет подсветки кнопок 48
- ⑰ Звуковой сигнал..... 20
- ⑱ Возврат

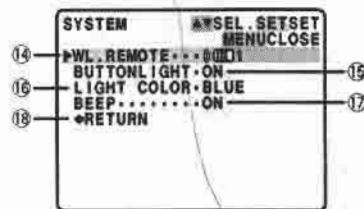

Использование беспроводного пульта дистанционного управления

Поставляемый беспроводной пульт управления позволяет управлять видеокамерой с расстояния до 5 м. Нажимая кнопки, направляйте пульт на датчик дистанционного управления видеокамерой.

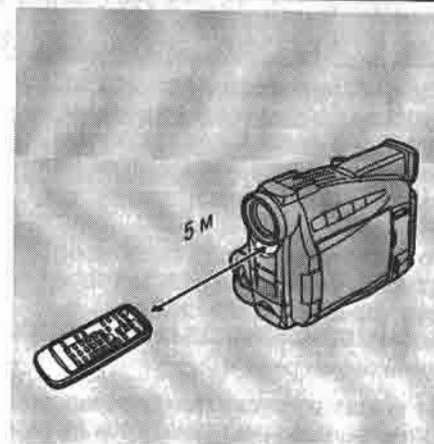

Управление перечисленными ниже функциями возможно только с пульта дистанционного управления.

- Специальные режимы воспроизведения (27)
- Поиск фото/даты (81)
- Установка нулевой отметки в памяти (82)
- Микширование звука (98)
- Вставка аудио/видео (90: только MV450i)
- Перезапись звука (93)
- Код данных (78)

Установка элементов питания

Вставьте два элемента питания размера AA, соблюдая маркировку ⊕ и ⊖. Будьте внимательны, чтобы не перепутать полярность элементов питания.

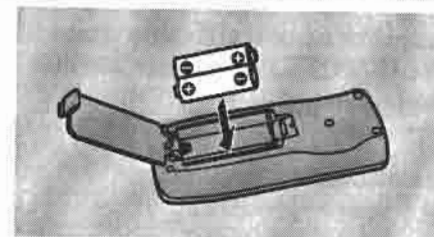

Примечания.

- При использовании пульта дистанционного управления при ярком освещении или на открытом воздухе дальность его действия уменьшается.
- На очень близких расстояниях от видеокамеры сигналы пульта дистанционного управления могут плохо распознаваться.
- Не оставляйте пульт управления под прямыми солнечными лучами, а также в жарких или влажных местах.
- При разрядке элементов питания заменяйте их одновременно.
- Если пульт дистанционного управления не работает, см. стр. 47.

Управление двумя DV-видеокамерами Сапоп (режим датчика дистанционного управления)



Для предотвращения помех от других беспроводных пультов дистанционного управления Сапоп, используемых поблизости, предусмотрено два режима работы датчика дистанционного управления и возможность его отключения. Для обеспечения совместимости пульт дистанционного управления и видеокамера должны быть установлены в одинаковый режим.

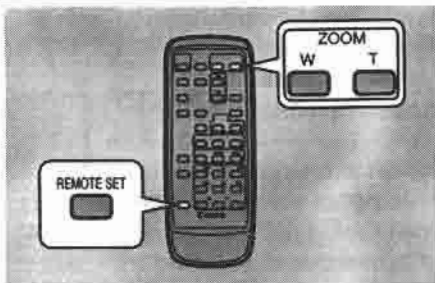

На заводе-изготовителе беспроводной пульт дистанционного управления и видеокамера настраиваются на режим 1. При изменении режима видеокамеры обязательно установите тот же самый режим в беспроводном пульте дистанционного управления.

TAPE + CAMERA, TAPE + (PLAY PLAY/VCR), CARD + CAMERA, CARD + (PLAY PLAY/VCR)

MENU
([] 37)

▶ SYSTEM ▶ WL.REMOTE... [] 1

[] 1 : Режим 1
[] 2 : Режим 2
OFF [] : Датчик отключен

Для отключения датчика дистанционного управления:

Откройте меню и выберите пункт SYSTEM. Затем выберите пункт WL.REMOTE, установите для него значение OFF [] (Выкл.) и закройте меню.

- На дисплее появляется символ [].

Для изменения режима...
...в видеокамере:

Откройте меню и выберите пункт SYSTEM. Затем выберите пункт WL.REMOTE, установите для него значение [] 1 или [] 2 и закройте меню.

- В течение 4 с на дисплее выводится выбранный режим.

...в пульте дистанционного управления:

Нажмите и удерживайте кнопку REMOTE SET на пульте дистанционного управления.

Одновременно нажмите кнопку ZOOM W для выбора режима 1 или кнопку ZOOM T для выбора режима 2. Продолжайте удерживать кнопки нажатыми не менее 2 с.

- Беспроводной пульт дистанционного управления должен быть установлен в тот же режим, что и видеокамера.

Если пульт дистанционного управления не работает

Убедитесь, что в видеокамере и в пульте дистанционного управления установлен один и тот же режим. Для проверки режима, в который установлена видеокамера, нажмите на пульте дистанционного управления любую кнопку, кроме REMOTE SET. В течение приблизительно 4 с режим видеокамеры выводится пурпурным цветом. Установите соответствующий режим в пульте дистанционного управления с помощью упомянутых выше комбинаций кнопок. Если пульт дистанционного управления по-прежнему не работает, замените элементы питания.

Примечание.

- Режим, установленный в видеокамере, выводится в течение 4 с также и при включении питания.

Настройка кнопок с подсветкой разных цветов

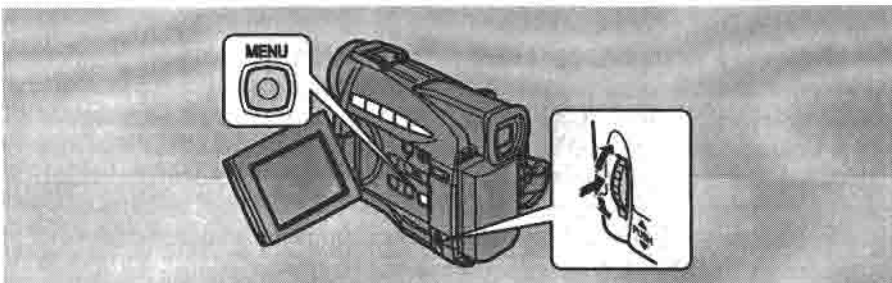

Прозрачные кнопки над ЖК-дисплеем загораются при включении питания видеокамеры или только при нажатии одной из этих кнопок, что позволяет воспроизводить кассеты в темноте. Цвет подсветки кнопок можно изменить на синий, бирюзовый (зеленовато-синий) или зеленый.

Выключение кнопок



TAPE + CAMERA, TAPE + (PLAY/PLAY/VCRI), CARD + CAMERA, CARD + (PLAY/PLAY/VCRI)

MENU (37) ► SYSTEM ► ► BUTTONLIGHT-ON

Для изменения этой настройки откройте меню и выберите пункт SYSTEM. Затем выберите пункт BUTTONLIGHT, установите для него PUSH ON или OFF и закройте меню.

- ON: Кнопки постоянно подсвечиваются указанным цветом. Когда одна из кнопок нажата, цвет подсветки всех кнопок одновременно изменяется в последовательности из 3 цветов. После отпускания кнопки через несколько секунд восстанавливается исходный цвет подсветки.
- PUSH ON: Подсветка кнопок включается только при нажатии одной из них. Затем цвет подсветки всех кнопок одновременно изменяется в последовательности из 3 цветов. После отпускания кнопки через несколько секунд подсветка отключается.
- OFF: Подсветка кнопок отключена.

Изменение цвета подсветки кнопок



TAPE + CAMERA, TAPE + (PLAY/PLAY/VCRI), CARD + CAMERA, CARD + (PLAY/PLAY/VCRI)

MENU (37) ► SYSTEM ► ► LIGHT COLOR-BLUE

Для изменения синего цвета подсветки на другой откройте меню и выберите пункт SYSTEM. Затем выберите пункт LIGHT COLOR, установите для него значение TURQUOISE (Бирюзовый) или GREEN (Зеленый) и закройте меню.

Примечание.

- Если для BUTTONLIGHT установлено PUSH ON или OFF, то изменение цвета подсветки невозможно.

Установка даты и времени

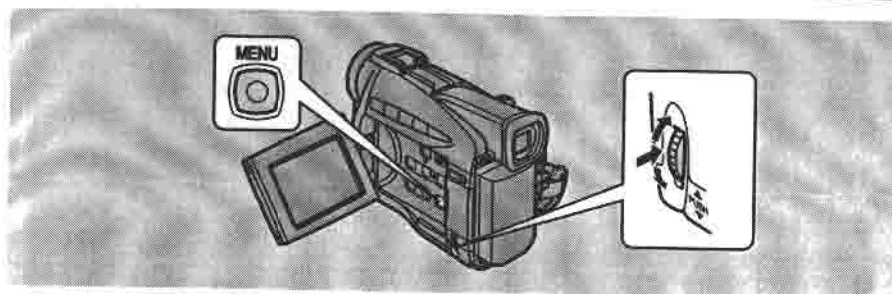

Индикация даты и/или времени образует часть кода данных. Во время воспроизведения индикацию можно вывести или убрать (378).

Перед началом использования видеокамеры установите дату и время.

Предварительно установите батарейку резервного питания (3128).

- Перед установкой даты и времени выберите в меню свой часовой пояс.

Установка часового пояса/летнего времени



TAPE + CAMERA, CARD + CAMERA

MENU (37) ► SYSTEM ► ► T.ZONE/DST-PARIS

1. Откройте меню и выберите пункт SYSTEM.
2. Выберите T.ZONE/DST.
 - На экране появится индикатор часового пояса.
 - На заводе-изготовителе в видеокамере установлен часовой пояс Парижа. Если Вы находитесь в другом часовом поясе, то сначала выберите требуемый часовой пояс, а затем, при необходимости, установите режим летнего времени (DST).
3. Для перемещения вверх или вниз по списку часовых зон поворачивайте диск селектора. Выберите пункт, соответствующий требуемому часовому поясу.
 - Если в данный момент используется летнее время, выберите часовой пояс с расположенной рядом с ним меткой летнего времени.
4. Закройте меню.

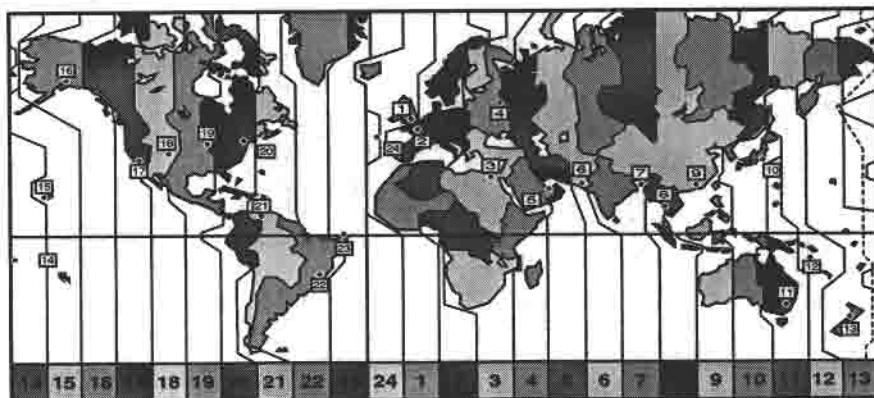

No.	Time zone	No.	Time zone
1	LONDON	13	WELLGTN (Wellington)
2	PARIS	14	SAMOA
3	CAIRO	15	HONOLU (Honolulu)
4	MOSCOW	16	ANCHOR (Anchorage)
5	DUBAI	17	L.A. (Los Angeles)
6	KARACHI	18	DENVER
7	DACCA	19	CHICAGO
8	BANGKOK	20	N.Y. (New York)
9	H. KONG (Hong Kong)	21	CARACAS
10	TOKYO	22	RIO (Rio de Janeiro)
11	SYDNEY	23	FERNAN. (Fernando de Noronha)
12	SOLOMON	24	AZORES

Примечания.

- После выбора часового пояса и установки даты и времени при перемещении в другой часовой пояс переустанавливать дату и время не нужно. Просто установите часовой пояс пункта назначения, и часы видеокамеры автоматически будут показывать правильное время нового часового пояса.
- Видеокамера автоматически учитывает количество дней в месяце и високосные годы.

Установка часов

После установки даты и времени при каждом включении питания дата/время и часовой пояс отображаются в течение приблизительно 4 с.

TAPE + CAMERA, CARD + CAMERA

MENU

(□ 37)

►SYSTEM

►D/TIME SET-- 1. JAN. 2001
12:00 AM

1. Откройте меню и выберите пункт SYSTEM.
2. Выберите D/TIME SET.
 - Будут мигать цифры года.
3. Для изменения года поворачивайте диск селектора вверх или вниз. Для перехода на другие части индикации нажимайте на диск.
 - После выхода из поля года начинает мигать следующая часть индикации.
4. Аналогичным образом установите месяц, число, часы и минуты.
5. По завершению установки для запуска часов нажмите кнопку MENU.

Примечания.

- Для изменения части даты и времени перейдите к требуемой части, нажимая на шаге 3 диск селектора. Измените значение, поворачивая диск, затем закройте меню.
- Можно установить любой год в диапазоне от 2001 до 2030.
- При нажатии кнопки MENU в процессе установки даты и времени происходит выход из меню и запускаются часы.
- При нажатии диска селектора после установки минут можно заново установить дату и время с самого начала.

Индикация даты и времени

Можно выбрать, следует ли выводить дату и время во время съемки. Если индикация даты и времени включена (ON), то дата и время отображаются в нижнем левом углу дисплея, а индикация часового пояса исчезает приблизительно через 4 с. В этом режиме при включении видеокамеры крупная индикация времени в течение 4 с не используется. Индикация не будет автоматически накладываться на снимаемое изображение.

TAPE + CAMERA, CARD + CAMERA

MENU

(□ 37)

►DISP.SET UP

►D/T DISPLAY-OFF

Для включения индикации откройте меню и выберите пункт DISP.SET UP. Затем выберите пункт D/T DISPLAY, установите для него значение ON (Вкл.) и закройте меню.



R

Запись стоп-кадров на карту памяти см. на стр. 105.

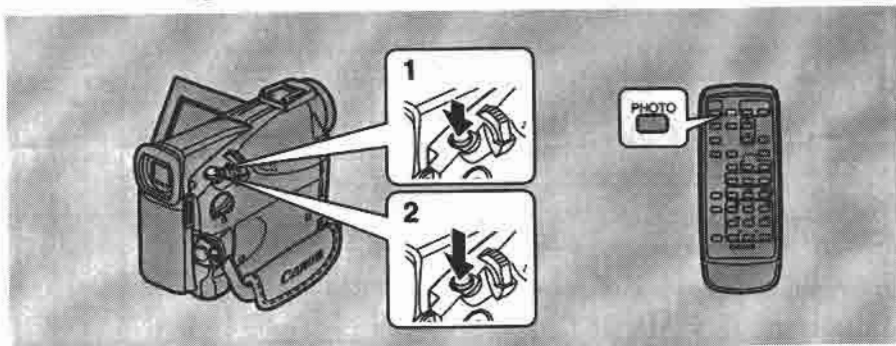

Снимаемые стоп-кадры похожи на фотоснимок. Видеокамера записывает изображение и звук на ленту в течение нескольких секунд. Экспозиция выбирается автоматически. Можно автоматически скопировать стоп-кадры на карту памяти (□ 117) для последующего переноса на ПК с целью коррекции изображения и распечатки. Кроме того, если съемка начинается со стоп-кадра, это облегчает последующий поиск начала с помощью функции фотопоиска (□ 81).

Стоп-кадр можно записать в любой момент во время обычной видеосъемки, либо можно сначала перевести видеокамеру в режим паузы записи, а затем снять стоп-кадр.

TAPE + CAMERA

В режиме записи

Полностью утопите кнопку PHOTO и сразу же будет снят стоп-кадр.

- Видеокамера моментально фиксирует изображение и затем записывает «фотографию» на ленту в течение приблизительно 6 с*. Все это время видеокамера записывает звук, а на дисплее отображается стоп-кадр.
- Выводятся показания таймера, отсчитывающего время, пока видеокамера записывает изображение.
- Видеокамера возвращается в режим паузы записи.

В режиме паузы записи

1. Нажмите на кнопку PHOTO наполовину и удерживайте ее в таком положении.

- В нижнем правом углу дисплея мигает символ «PHOTO».
- Фиксируется экспозиция.
- Во время автофокусировки, когда видеокамера настраивает фокус, на дисплее мигает белый символ ●; когда видеокамера готова к съемке стоп-кадра, этот символ отображается в виде зеленой метки.
- Если объект не годится для автофокусировки (□ 134), видеокамера может оказаться не в состоянии сфокусироваться, и на дисплее будет продолжать мигать белый символ ●. Удерживая кнопку PHOTO наполовину нажатой, нажмите кнопку FOCUS и сфокусируйтесь вручную с помощью диска селектора.
- При использовании ручной фокусировки (□ 75) символ ● сразу отображается как немигающая зеленая метка. Выполните фокусировку с помощью диска селектора.

2. Для съемки стоп-кадра нажмите кнопку PHOTO до конца.

- Видеокамера моментально фиксирует изображение и затем записывает «фотографию» на ленту в течение приблизительно 6 с*. Все это время видеокамера записывает звук, а на дисплее отображается стоп-кадр.
- Выводятся показания таймера, отсчитывающего время, пока видеокамера записывает изображение. Символ ● пропадает с дисплея.
- Видеокамера возвращается в режим паузы записи.

Примечания.

- Стоп-кадр записывается в течение приблизительно 6 с*, после чего видеокамера автоматически возвращается в режим паузы записи. Если в течение этого времени повернуть переключатель POWER в положение OFF (Выкл.), видеокамера отреагирует только после завершения записи.
- Кнопка PHOTO пульта дистанционного управления не имеет промежуточного положения. Полностью нажмите кнопку, и видеокамера сразу же снимет «фотографию».
- Снимайте «фотографии» только в том случае, если уровень освещенности достаточен для появления изображения на дисплее.

* 8 с в режиме записи □ SP или □ LP.

Использование
всех функций

Использование
всех функций

R

Поиск записи

Когда видеокамера находится в режиме паузы записи, можно использовать функцию поиска записи для воспроизведения кассеты вперед или назад с целью поиска места, с которого требуется начать или возобновить съемку. Это полезно, когда требуется добавить новую сцену к ранее использованной кассете. Используя функцию поиска записи, можно обеспечить плавный, лишенный шумов переход между новой и старой сценой.

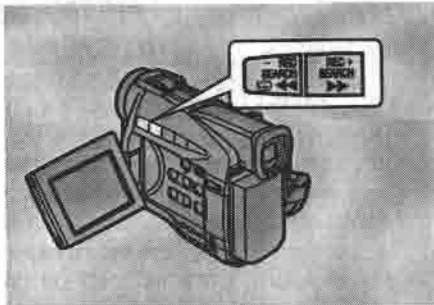

TAPE + CAMERA

1. Следя за изображением на дисплее, нажмите и удерживайте кнопку **REC SEARCH +** или **-** на видеокамере.
 - Кнопка «+» служит для воспроизведения пленки вперед, кнопка «-» служит для воспроизведения назад.
2. Отпустите кнопку, когда найдете требуемое место для начала съемки.
 - Видеокамера возвращается в режим паузы записи.

Быстрый просмотр записи

Когда видеокамера находится в режиме паузы записи, можно использовать функцию быстрого просмотра записи для воспроизведения нескольких последних секунд съемки с последующим автоматическим возвратом в режим паузы записи. Это позволяет быстро удостовериться, что сцена записана должным образом, и перейти к съемке новой сцены без внесения шумов в изображение.

TAPE + CAMERA

1. Следя за изображением на дисплее, нажмите и отпустите кнопку **⏮** (быстрый просмотр записи).
 - Видеокамера перематывает ленту назад, воспроизводит несколько последних секунд записи и возвращается в режим паузы записи.

Примечание.

- При воспроизведении ленты в обратном направлении на экране могут возникнуть помехи.

R

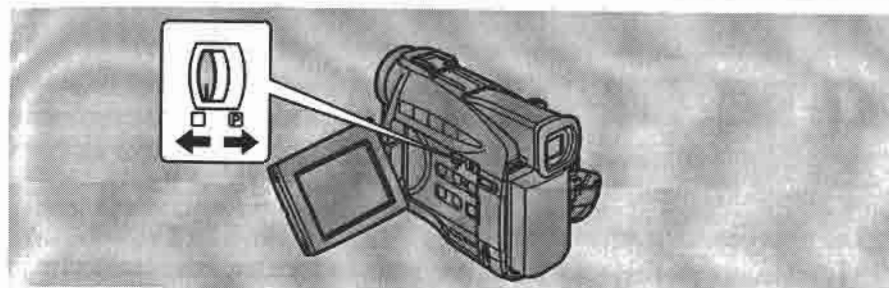

Видеокамера позволяет выбрать одну из 7 программ записи. В них используются различные комбинации параметров для настройки экспозиции и других функций в соответствии с условиями съемки.

- Для простой съемки типа «направь и снимай» используйте программу простой съемки. Сдвиньте селектор программ в положение **□**.
- Для обычных условий съемки передвиньте селектор программ в положение **P** (программа автоэкспозиции). Откройте меню программ и выберите **AUTO** (**□ 56**).
- Для различных других условий съемки в видеокамере предусмотрено еще пять специализированных программ **AE** (автоэкспозиция).

Доступность функций в каждой из программ съемки

Положение селектора программ	□		P				
	□ (Простая съемка)	Авто	Спорт	Портрет	Прожектор	Песок и снег	Низкая освещенность
Выдержка		○	A				
Фокусировка	A	○					
Баланс белого		○					
Сдвиг AE	X	○			X	○	
Стабилизатор изображения (Вкл./Выкл.)	Вкл.	○					
Цифровые эффекты	X	○					
16:9	X	○					

○ : Доступен X : Не доступен A : Только автоматическая функция

Использование всех функций

Использование всех функций

TAPE + CAMERA, CARD + CAMERA

1. Передвиньте селектор программ в положение **AE** (программа автоэкспозиции).
2. Для отображения меню программ нажмите на диск селектора.
3. Для перемещения стрелки вверх или вниз по дисплею поворачивайте диск селектора.
4. Для выбора требуемой программы нажмите на диск селектора.
 - Программа отображается на дисплее.
5. Для начала съемки нажмите кнопку пуска/остановки.

Примечания.

- Название выбранной программы записи постоянно выводится в левой части дисплея, за исключением режима Auto, который выводится на 4 с и затем исчезает.
- Старайтесь не переключать программы во время съемки, так как яркость изображения может резко измениться.
- При переключении видеокамеры с программы **AE** на программу **AE** видеокамера возвращается в режим Auto.
- Если источник яркого света размещен в темноте, на экране может появиться яркая вертикальная полоса, называемая тянущимся продолжением. Это обычное свойство видеокамер.



Простая съемка

Видеокамеру проще всего использовать, если селектор программ установлен в положение **AE**. Видеокамера устанавливает фокус, экспозицию и другие параметры автоматически. Вам остается только направить видеокамеру и нажать на кнопку съемки.



Автоматическая

Аналогична программе простой съемки, но предусмотрена возможность использования любых ручных функций видеокамеры.



Спорт

Это программа полезна для съемки эпизодов спортивных состязаний при хорошем освещении. Обычное воспроизведение будет менее плавным, однако обеспечиваются четкие изображения, которые можно просматривать кадр за кадром в режиме медленного воспроизведения или стоп-кадра.



Портрет

Используйте эту программу при съемке на открытом воздухе для выделения объекта съемки на общем размытом фоне. Эта программа удобна для съемки неподвижных сцен и крупных планов. Эффект наиболее заметен при фокусных расстояниях от середины диапазона до режима телефото. Для достижения максимальной точности фокусировку следует производить вручную. Кроме того, будьте внимательны при съемке динамичных сцен, так как использование этой программы может привести к дрожанию быстро движущихся объектов.



Прожектор

Эта программа предназначена для съемки эпизодов с прожекторным освещением, например, сцены в театре. Экспозиция автоматически настраивается для устранения засветки объектов, освещенных концентрированным источником света.



Песок и снег

Используйте эту программу в тех случаях, когда задний план так ярко освещен, что объект съемки выглядит на дисплее недоэкспонированным — например, солнечный пляж или лыжный курорт. При съемке движущихся объектов может быть заметно некоторое дрожание.



Низкая освещенность

Эта программа позволяет снимать в плохо освещенных местах. В целом она лучше всего подходит для съемки медленно движущихся или неподвижных объектов, так как движущиеся объекты могут оставлять послесвечение. Однако этим можно воспользоваться для создания специальных эффектов с помощью быстрого «наезда/отъезда» или панорамирования вслед за движущимся объектом. Качество изображения будет хуже, чем при нормальном освещении, и автофокусировка может работать хуже обычного.



Цифровые эффекты

Цифровые эффекты видеокамеры можно использовать для получения более интересных результатов.

- Монтажные переходы: Начинайте или заканчивайте сцены вводом или выводом изображения (□ 60). Введение/выведение, вытеснение вертикальной или горизонтальной шторкой, мозаичный монтажный переход* Придайте пикантность своим записям (□ 61). Живопись, черно-белый, сепия, мозаика
- Эффекты:
- Многокадровое изображение: Делит экран для вывода 4, 9 или 16 стоп-кадров. Имеет 4 варианта скорости перехода: быстрая, средняя, низкая и ручную (□ 64).
* Доступен только в режиме воспроизведения кассеты TAPE PLAY (MV450i: PLAY (VCR)).

Доступность цифровых эффектов в разных режимах

	TAPE CAMERA	PHOTO	TAPE PLAY (MV450i: PLAY (VCR))	CARD CAMERA	CARD PLAY (MV450i: PLAY (VCR))
Монтажные переходы	○	×	○	×	×
Эффекты	○	○	○	○	×
Многокадровое изображение	○	○	○	○	×

○ : Доступен × : Не доступен

- Типы доступных цифровых эффектов определяются положениями переключателей TAPE/CARD (Кассета/карта) и POWER (Питание), а также программой съемки.

Примечания.

- Если использовать цифровые эффекты не требуется, нажмите кнопку DIGITAL EFFECTS и выберите из меню цифровых эффектов пункт D.EFFECT OFF. Для закрытия меню нажмите кнопку DIGITAL EFFECTS.
- Видеокамера помнит выбранный цифровой эффект до тех пор, пока он не будет изменен.
- Цифровые эффекты можно выбирать (но не использовать) при пустом голубом экране (который появляется в режиме TAPE PLAY (MV450i: PLAY (VCR))). Индикация продолжает мигать.
- Цифровые эффекты, используемые в режиме воспроизведения с кассеты TAPE PLAY (MV450i: PLAY (VCR)), не записываются на исходную ленту.
- Цифровые эффекты могут быть добавлены на другую ленту при перезаписи с использованием выходного разъема AV (режим TAPE PLAY (MV450i: PLAY (VCR))), но не с помощью выходного разъема DV.
- Цифровые эффекты нельзя использовать во время поиска фото/даты.
- При перемещении селектора программ в положение □ (Простая съемка) при мигающем индикаторе цифрового эффекта этот индикатор исчезает с экрана и появляется вновь при возврате в режим [E] (Программа AE).
- Индикатор цифрового эффекта мигает в течение 2 с после установки, даже если для параметра DISPLAYS в меню установлено значение OFF (Выкл.).

Монтажные переходы

Введение/выведение изображения (FADE-T)

В начале съемки изображение постепенно появляется из темного экрана.

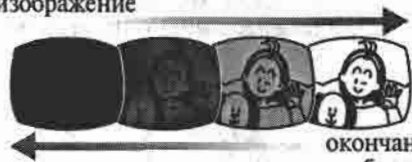

После окончания съемки изображение постепенно исчезает.

Вытеснение шторкой (WIPE II)

В начале съемки изображение появляется в виде тонкой вертикальной линии по центру экрана, которая постепенно расширяется в стороны до полного заполнения экрана.



После завершения съемки эпизода изображение вытесняется шторкой с обеих сторон экрана.

Вытеснение горизонтальной шторкой (WIPE =)

В начале съемки изображение появляется в виде тонкой горизонтальной линии по центру экрана, которая постепенно расширяется вверх и вниз до полного заполнения экрана.

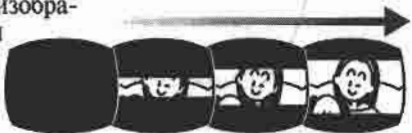

После завершения съемки эпизода изображение вытесняется шторкой с верхней и нижней сторон экрана.

Мозаичный монтажный переход (M. FADE)*

Размывает изображение, увеличивая размеры некоторых пикселей. При выведении изображения оно выглядит как увеличивающиеся в размерах цветные квадраты.

При введении изображения оно выглядит как уменьшающиеся в размерах квадраты.

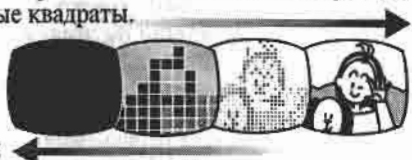

* Доступен только в режиме воспроизведения кассеты TAPE PLAY (MV450i: PLAY (VCR)).

Эффекты

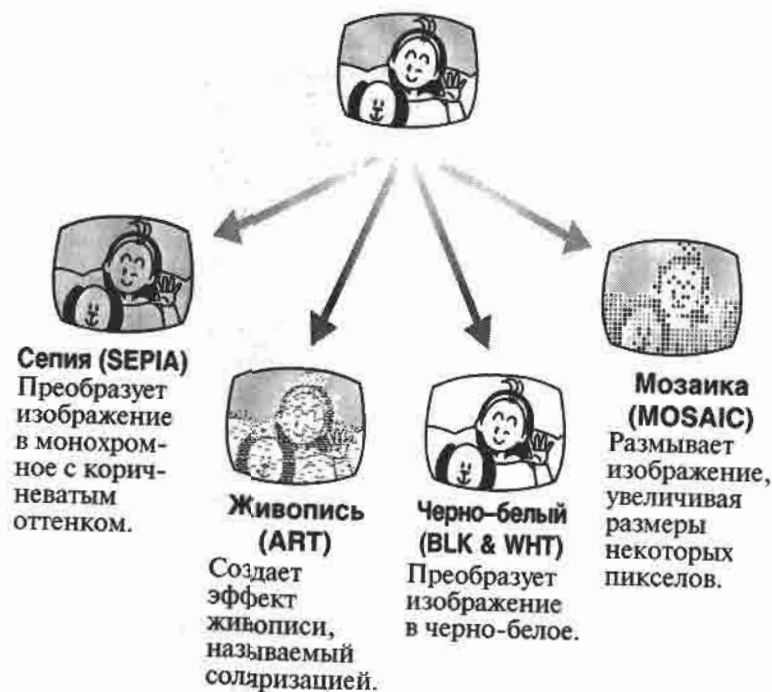

Цифровые эффекты могут быть установлены с помощью органов управления на видеокамере или пульте дистанционного управления. Нажатие кнопок ▲/▼ на пульте дистанционного управления соответствует повороту диска селектора вверх и вниз, нажатие кнопки SET соответствует нажатию диска селектора.

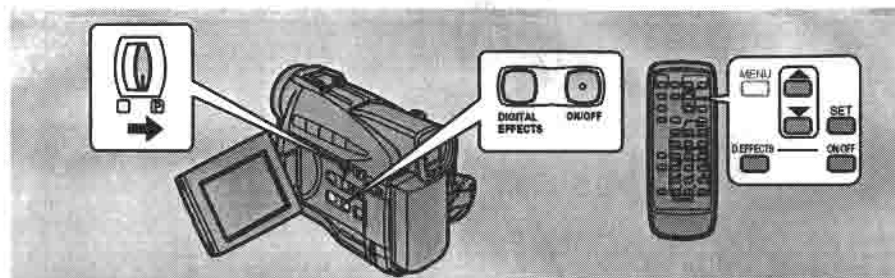

Использование монтажных переходов

Введение/выведение звука и изображения производится одновременно. Используя монтажные переходы в режиме TAPE CAMERA, убедитесь, что селектор программ установлен в положение [P].

TAPE + CAMERA, TAPE + (PLAY (PLAY/VCR))

Выбор монтажного перехода

- Для открытия меню цифровых эффектов нажмите кнопку **DIGITAL EFFECTS**.
 - Появятся пункты D.EFFECT OFF, FADER, EFFECT и MULTI-S.
- Выберите **FADER**.
 - Появятся значения FADE-T, WIPE II, WIPE =. В режиме TAPE PLAY(MV450i: PLAY(VCR)) появится также вариант M.FADE.
- Выберите требуемую установку.
 - Производится возврат в меню цифровых эффектов.
- Для закрытия меню нажмите кнопку **DIGITAL EFFECTS**.
 - На дисплее будет мигать название выбранного монтажного перехода.

Включение/выключение монтажного перехода

- Нажмите кнопку **ON/OFF**.
 - Название выбранного эффекта прекратит мигать.
 - При каждом нажатии кнопки **ON/OFF** выбранный монтажный переход активизируется (индикатор горит постоянно) или деактивизируется (индикатор мигает).

6. В режиме записи на кассету TAPE CAMERA:

Введение изображения –

Нажмите кнопку пуска/остановки.

Выведение изображения –

Нажмите кнопку пуска/остановки.

В режиме воспроизведения кассеты TAPE PLAY (MV450i: PLAY (VCR)):

Введение изображения –

Нажмите кнопку ► (Воспроизведение).

Выведение изображения –

Нажмите кнопку || (Пауза).

Использование эффектов

Звук записывается/воспроизводится обычным образом.

Используя эффекты в режиме TAPE CAMERA или CARD CAMERA, убедитесь, что селектор программ установлен в положение [P].

TAPE + CAMERA, TAPE + (PLAY (PLAY/VCR)), CARD + CAMERA

Выбор эффекта

- Для открытия меню цифровых эффектов нажмите кнопку **DIGITAL EFFECTS**.
 - Появятся пункты D.EFFECT OFF, FADER, EFFECT и MULTI-S.
- Выберите **EFFECT**.
 - Появятся пункты ART, BLK&WHT, SEPIA и MOSAIC.
- Выберите требуемую установку.
 - Производится возврат в меню цифровых эффектов.
- Для закрытия меню нажмите кнопку **DIGITAL EFFECTS**.
 - Меню исчезает, а выбранное значение мигает на дисплее.

Включение/выключение эффекта

- Если видеокамера находится в режиме TAPE PLAY (MV450i: PLAY (VCR)), нажмите кнопку ► (Воспроизведение).
- Нажмите кнопку **ON/OFF**.
 - Название выбранного пункта перестанет мигать, и эффект будет виден на дисплее.
 - При каждом нажатии кнопки **ON/OFF** выбранный эффект включается или отключается.

Использование многокадровых изображений

Делит изображение на экране на четыре, девять или шестнадцать более мелких изображений, полученный с помощью функции захвата изображений. С помощью этой функции видеокамера захватывает текущее снимаемое или воспроизводимое изображение. Выберите скорость смены изображений — ручная, высокая (каждые 4 кадра), средняя (каждые 6 кадров) или низкая (каждые 8 кадров) — с которой будет производиться захват изображений движущегося объекта, например, игрока в теннис или гольф. Звук записывается обычным образом.



4 кадра



9 кадров



16 кадров

Использование многокадрового изображения

Используя многокадровое изображение в режиме TAPE CAMERA или CARD CAMERA, убедитесь, что селектор программ установлен в положение [P].

В режиме TAPE PLAY (MV450i: PLAY (VCR)) использование многокадрового изображения возможно только в следующих режимах воспроизведения: Если для скорости M.S.SPEED установлено значение MANUAL: воспроизведение стоп-кадров, замедленное воспроизведение вперед/назад. Если для скорости M.S.SPEED установлено значение FAST, MODERATE или SLOW: воспроизведение стоп-кадров



Выбор параметров многокадрового изображения

1. Для открытия меню цифровых эффектов нажмите кнопку **DIGITAL EFFECTS**.
 - Появятся пункты D.EFFECT OFF, FADER, EFFECT и MULTI-S.
2. Выберите **MULTI-S**.
 - Появятся пункты M.S. SPEED и M.S. SPLIT.
3. Выберите **M.S. SPEED (Скорость смены кадров)**.
 - Появятся значения MANUAL (Ручная), FAST (Быстрая), MODERATE (Средняя) и SLOW (Медленная).
4. Выберите требуемую установку.
 - Производится возврат в меню цифровых эффектов.
5. Снова выберите **MULTI-S**.
 - Появятся пункты M.S. SPEED и M.S. SPLIT.

6. Выберите **M.S.SPLIT (Количество кадров)**.

- Появятся значения 4, 9 и 16.

7. Выберите требуемую установку.

- Производится возврат в меню цифровых эффектов.

8. Для закрытия меню нажмите кнопку **DIGITAL EFFECTS**.

- Меню цифровых эффектов исчезает.
- На дисплее мигает индикатор MULTI-S.

Включение/выключение многокадрового изображения

9. Нажмите кнопку **ON/OFF (Вкл./Выкл.)**.

- Пункт MULTI-S перестанет мигать.
- Ручной режим: При нажатии кнопки ON/OFF изображения будут захватываться одно после другого указанное количество раз. Если нажать и удерживать нажатой кнопку ON/OFF более 1 с, то последнее захваченное изображение стирается.
- Текущее снимаемое изображение заключено в синюю рамку. Рамка исчезает после захвата последнего изображения.
- Автоматический режим: Видеокамера будет захватывать указанное количество изображений с указанной частотой.

10. Если видеокамера находится в режиме TAPE CAMERA, то для начала съемки нажмите кнопку пуска/остановки.

- Многокадровое изображение записывается на пленку.

Если видеокамера находится в режиме CARD CAMERA, то для записи многокадрового изображения на карту памяти нажмите кнопку **PHOTO**.

Примечания.

- Эффект многокадрового изображения можно использовать в режиме съемки или режиме паузы записи.
- После захвата всех изображений для отмены эффекта многокадрового изображения быстро нажмите кнопку ON/OFF.
- Если эффект многокадрового изображения используется в режиме воспроизведения TAPE PLAY (MV450i: PLAY (VCR)), и воспроизведение с кассеты будет остановлено или приостановлено, либо если будет нажата любая другая кнопка воспроизведения или поиска даты/фото, то эффект многокадрового изображения будет отменен. (Это не относится к режиму ручной смены кадров MANUAL.)
- При включенном эффекте многокадрового изображения нельзя использовать цифровое увеличение или режим 16:9. На дисплее выводится «— — —».

Выбор аудиорежима

Видеокамера MV450/MV450i позволяет записывать звук в двух режимах — 16-разрядном и 12-разрядном. 16-разрядный режим обеспечивает звук более высокого качества (немного лучше компакт-диска), а в 12-разрядном режиме запись производится на два канала (stereo 1), при этом два канала (stereo 2) остаются свободными и позволяют позднее добавить новый звук.

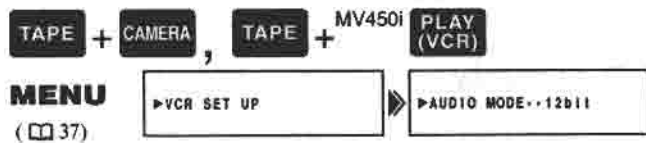

Для переключения в 16-разрядный режим откройте меню и выберите пункт VCR SET UP. Затем выберите пункт AUDIO MODE, установите для него значение «16 bit» и закройте меню.

- В течение приблизительно 4 с на дисплей выводится «16 bit».

Примечания.

- Подробные сведения о добавлении нового звука см. на стр. 93.
- Подробные сведения о воспроизведении кассеты, на канале stereo 2 которой записан новый звук, см. на стр. 98.

Только MV450i

- При записи на MV450i с другой видеокамеры с использованием выходного разъема DV автоматически устанавливается 12-битный аудиорежим.
- При установке режима записи **SP** или **LP** автоматически устанавливается 12-битный аудиорежим.

Внешний микрофон

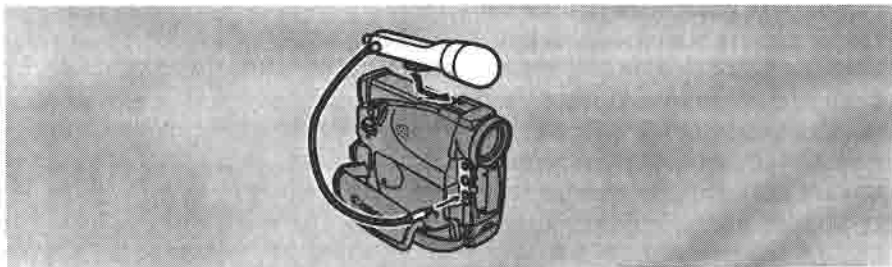

Для расширения творческих возможностей по записи звука к видеокамере можно подключить внешний микрофон с помощью разъема MIC. К разъему MIC следует подключать микрофон со встроенным источником питания (конденсаторный микрофон). Можно подключить практически любой стереомикрофон с разъемом диаметром 3,5 мм, однако его уровень звука будет отличаться от уровня звука встроенного микрофона.

Примечания.

- Во избежание электромагнитных помех, при использовании внешнего микрофона длина микрофонного кабеля не должна превышать 3 м.
- Подробнее об использовании дополнительно приобретаемого микрофона DM-50 см. на стр. 71.
- Будьте внимательны при использовании длинных микрофонов, так как они могут попасть в кадр.
- Во время съемки можно контролировать звук с помощью наушников. Для этого переключите разъем «AV/наушники» в режим наушников (**30**) и подключите стереонаушники к разъему

Фильтр шума ветра

Видеокамера оснащена автоматическим фильтром шума ветра, устраняющим шум ветра со звуковой дорожки. Если требуется максимально возможная чувствительность микрофона, убедитесь, что этот фильтр выключен. Используйте фильтр шума ветра при съемках в ветряных местах, например, на пляже или рядом со зданиями.

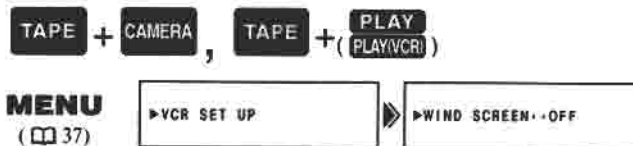

Для его включения откройте меню и выберите пункт VCR SET UP. Затем выберите пункт WIND SCREEN, установите для него значение ON и закройте меню.

- При включении фильтра шума ветра на дисплей выводится WS **ON**.

Примечания.

- Фильтр шума ветра можно использовать как при съемке, так и при перезаписи звука с помощью встроенного микрофона.
- Если к разъему MIC или к колодке для аксессуаров подключен внешний микрофон, то фильтр шума ветра не работает.

R

Использование всех функций

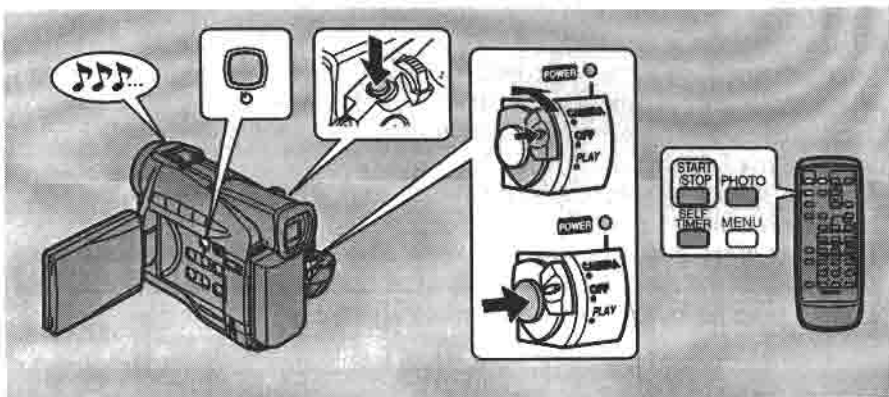

Это устройство полезно, если при съемке фильма или стоп-кадра Вы хотите снять самого себя.

TAPE + CAMERA, CARD + CAMERA

1. Нажмите кнопку устройства автоматического пуска на корпусе видеокамеры или кнопку SELF TIMER на пульте дистанционного управления.

- На дисплее появляется индикатор SELF-T.
- Чтобы объект мог контролировать съемку, разверните панель ЖКД на 180° (☐ 25).

Для съемки видео

2. Нажмите кнопку пуска/остановки.

- Видеокамера начнет съемку через 10 с (или через 2 с, если используется беспроводной пульт дистанционного управления). Обратный отсчет оставшегося времени выводится на дисплей (например, «5 SEC»).
- После начала съемки индикатор SELF-T пропадает с дисплея.

3. Для завершения съемки нажмите кнопку пуска/остановки.

Для съемки стоп-кадров

2. Нажмите кнопку PHOTO на корпусе видеокамеры или на пульте дистанционного управления.

- Видеокамера автоматически фокусируется за 2 с до завершения обратного отсчета. Метка ● мигает белым цветом, а после фокусировки и установки экспозиции становится зеленой. При использовании пульта дистанционного управления метка ● начинает мигать сразу же после нажатия кнопки PHOTO.
- Видеокамера записывает изображение в течение приблизительно 6 с (8 с в режиме записи SP или LP).

Примечания.

- Для отмены режима автоматического пуска до начала обратного отсчета нажмите кнопку SELF TIMER.
- Для отмены работы устройства автоматического пуска после начала обратного отсчета, нажмите кнопку SELF TIMER, кнопку пуска/остановки при съемке видеопленки, или кнопку PHOTO при съемке стоп-кадра.

Использование осветительной лампы VL-3 (приобретается дополнительно)

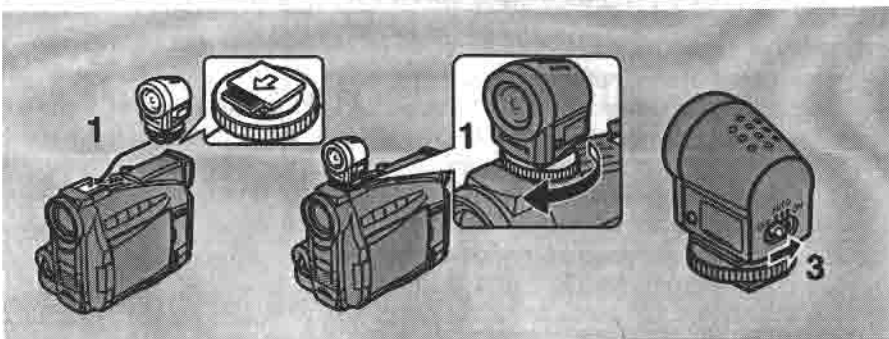

При съемке в темных помещениях установите осветительную лампу на усовершенствованную колодку для аксессуаров видеокамеры. Осветительная лампа питается от того же источника, что и видеокамера. См. также инструкции к осветительной лампе VL-3.

Перед установкой/снятием осветительной лампы выключайте питание видеокамеры.

- 1. Установите осветительную лампу на колодку для аксессуаров видеокамеры и закрепите его с помощью фиксатора колодки.**
 - Задвигайте осветительную лампу в направлении стрелки на ее нижней поверхности до щелчка.
 - Поворачивая фиксатор колодки убедитесь, что лампа не отсоединилась.
- 2. Установите видеокамеру в режим TAPE CAMERA или CARD CAMERA.**
- 3. Установите выключатель питания осветительной лампы в положение AUTO (Авто) или ON (Вкл.).**
 - На дисплее появляется символ (Соединение).
 - ON: Осветительная лампа постоянно горит.
 - AUTO: Осветительная лампа включается/выключается автоматически в соответствии с уровнем освещенности при съемки.
 - Когда для осветительной лампы установлен режим AUTO, она не будет включаться/выключаться во время записи стоп-кадра, даже если освещенность сцены изменится.

Осторожно.

- Не дотрагивайтесь до лампы или окружающих ее деталей во время или сразу после ее использования; они очень сильно нагреваются. Не подносите осветительную лампу к легко воспламеняемым или пластиковым материалам.
- Не смотрите прямо на лампочку включенной осветительной лампы.
- Запрещается держать видеокамеру за осветительную лампу.

Использование микрофона DM-50 (приобретается дополнительно)

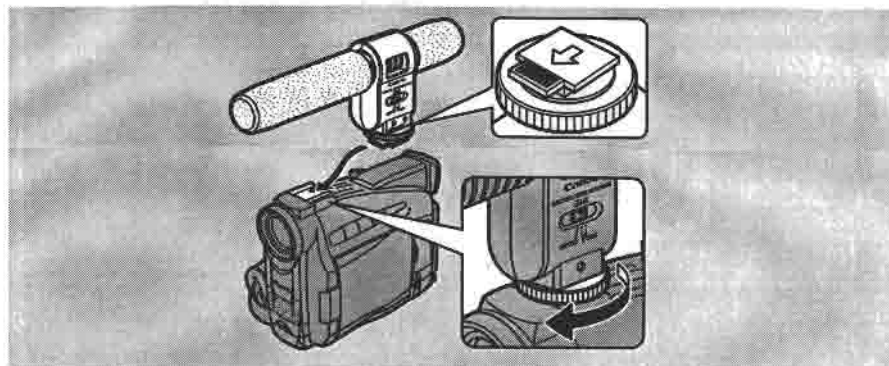

Высокочувствительный направленный стереомикрофон DM-50 разработан исключительно для видеокамер с усовершенствованной колодкой для аксессуаров. Он питается от источника питания видеокамеры. Используйте этот микрофон во время съемки на кассету или микширования звука (□ 93). Подробнее см. инструкции к микрофону DM-50.

Перед установкой/снятием микрофона выключайте питание видеокамеры.

- 1. Установите микрофон на колодку для аксессуаров видеокамеры и закрепите его с помощью фиксатора колодки.**
 - Задвигайте микрофон в направлении стрелки на его нижней поверхности до щелчка.
 - Поворачивая фиксатор колодки убедитесь, что микрофон не отсоединился.
- 2. Переведите видеокамеру в режим съемки на кассету TAPE CAMERA.**
 - На дисплее появляется символ (Соединение).
- 3. Установите переключатель направленности микрофона.**

SHOTGUN: Четкая запись звука, поступающего с передней стороны микрофона (монофонический режим).

STEREO01: Запись звука, поступающего с передней стороны микрофона, а также звуков, окружающих микрофон.

STEREO02: Запись звуков, окружающих микрофон, в более широком диапазоне, чем в режиме STEREO 1.

Примечания.

- Запрещается держать видеокамеру за микрофон.
- Запрещается подключать второй внешний микрофон, когда на усовершенствованную колодку для аксессуаров установлен микрофон DM-50.

Использование сдвига автоэкспозиции

Управляя уровнем функции автоматической экспозиции (AE), можно сделать изображение немного светлее или темнее. Это позволяет компенсировать передержку сцен с задней подсветкой.

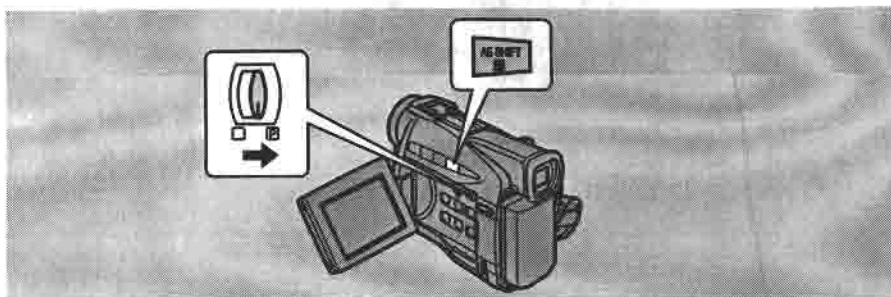

TAPE + CAMERA, CARD + CAMERA

Убедитесь, что селектор программ установлен в положение [P].

1. Нажмите диск селектора и выберите из меню программ любую программу съемки, кроме SPOTLIGHT или SAND & SNOW.
2. Нажмите кнопку AE SHIFT.
 - Появляется светло-голубой индикатор ►AE.
3. Установите требуемый уровень, поворачивая диск селектора.
 - Уровни имеют значения от -2 до +2 с шагом 0,25 (исключая -1,75 и +1,75).
 - Чем больше значение, тем выше яркость изображения.

Примечания.

- Регулировка экспозиции невозможна, если на дисплее перед индикатором AE нет символа ►. Чтобы перед индикатором AE появился символ ►, нажмите кнопку AE SHIFT. После этого можно регулировать экспозицию вручную.
- Если в видеокамере установлена программа съемки □ (Простая съемка), SPOTLIGHT или SAND & SNOW, настройка сдвига автоэкспозиции невозможна.

Установка выдержки затвора

Для получения стабильных изображений быстро движущихся объектов устанавливайте выдержку вручную.

TAPE + CAMERA, CARD + CAMERA

MENU (37) ► CAM.SET UP ► SHUTTER... AUTO

1. Убедитесь, что в видеокамере установлен режим [P] (Программа AE).
2. Нажмите диск селектора и выберите из меню программ пункт AUTO (Авто).
3. Откройте меню и выберите пункт CAM.SET UP.
4. Выберите пункт SHUTTER.
5. Для выбора требуемой выдержки затвора нажмите диск селектора.

КАССЕТА		КАРТА
AUTO		AUTO
1/50	↑ больше ↑	1/50
1/120		1/120
1/250		1/250
1/500		
1/1000		
1/2000		
1/4000	↓ меньше ↓	
1/8000		

- При использовании карты памяти доступны только выдержки не менее 1/250.

6. Закройте меню.

Рекомендации по съемке с малой выдержкой

- При съемке с выдержкой 1/1000 или менее не направляйте видеокамеру прямо на солнце.

Рекомендуемые значения выдержки при съемке в разных условиях:

- Спортивные игры на открытом воздухе (например, гольф или теннис)



1/2000 или 1/4000
(или 1/8000 для
еще более четкой
съемки действия)

- Движущиеся автомобили или поезда, либо другие быстро движущиеся объекты (например, аттракцион «русские горки»).



1/1000, 1/500 или
1/250

- Спортивные игры в помещении (например, баскетбол)



1/120

Примечания.

- Установка выдержки в любой другой программе съемки, кроме AUTO, невозможна. Индикатор SHUTTER показывает при этом «— —».
- При установленной малой выдержке изображение может выглядеть не совсем плавным.
- Видеокамера возвращается в режим автоматической установки выдержки при перемещении селектора программ в положение (Простая съемка) или при смене программы съемки.
- Если в режиме TAPE CAMERA установлена выдержка 1/500 или менее, то при переключении видеокамеры в режим CARD CAMERA автоматически устанавливается выдержка 1/250.

Ручная фокусировка

Видеокамера обеспечивает автоматическую фокусировку. Вам требуется только навести видеокамеру — и она обычно будет хорошо сфокусирована на любой объект, находящийся в центре дисплея. Если качество фокусировки недостаточно, возможно, что объект не подходит для автофокусировки.

Для более полного контроля фокусировки можно воспользоваться функцией ручной фокусировки.

Фиксация фокуса

TAPE + CAMERA, CARD + CAMERA

Для отключения автофокусировки нажмите кнопку FOCUS. Фокус фиксируется в точке, установленной автофокусировкой.

(На дисплее появляется символ **M.FOCUS**.) Теперь можно сфокусироваться вручную с помощью диска селектора. Для возврата к автофокусировке снова нажмите кнопку FOCUS.



- При наезде видеокамеры на объект после отключения автофокусировки объект может выйти из фокуса. Обычно лучше сначала настроить трансфокатор, а затем сфокусироваться.

Ручная фокусировка

TAPE + CAMERA, CARD + CAMERA

Фокус устанавливается диском селектора.

- Для отдаления точки фокусировки поверните диск селектора вниз.
- Для приближения точки фокусировки поверните диск селектора вверх.

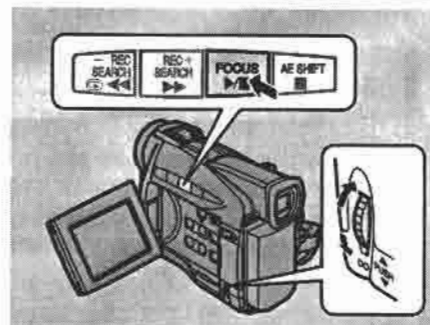

Примечания.

- Регулировка фокусировки невозможна, если на дисплее перед индикатором M.FOCUS нет символа **M**. Чтобы перед индикатором M.FOCUS появился символ **M**, нажмите кнопку FOCUS. После этого можно сфокусироваться вручную.
- При выборе программы (Простая съемка) режим ручной фокусировки отменяется.
- При использовании программы (Простая съемка) отключение автофокусировки невозможно.
- Список объектов, неподходящих для автофокусировки, приведен в разделе «Поиск и устранение неисправностей» на стр. 133.



R

Система автоматического баланса белого способна компенсировать широкий диапазон условий освещения. Хотя небольшие отклонения неизбежны, но тем не менее практически в любых условиях цвета будут естественными.

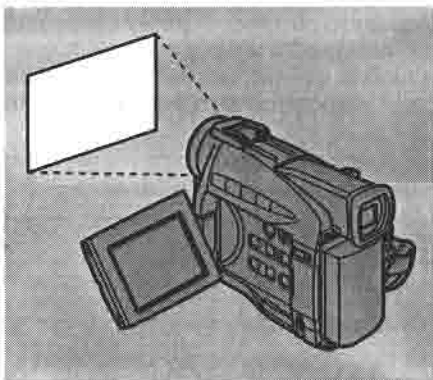

В некоторых случаях можно добиться лучших результатов, самостоятельно устанавливая баланс белого либо используя один из двух стандартных режимов:

- ☼ Режим съемки в помещении
 - При галогенном или студийном/видеоосвещении
 - Объект окрашен в один преобладающий цвет
 - Крупные планы
- * Режим съемки на открытом воздухе
 - При дневном освещении, особенно для крупных планов и в случаях, когда в окраске объектов преобладает один цвет

TAPE + CAMERA, CARD + CAMERA

MENU CAM.SET UP WHITE BAL...AUTO
(37)

1. Убедитесь, что в видеокамере установлен режим **[E]** (Программа AE).
2. Откройте меню и выберите пункт **CAM.SET UP**.
3. Выберите пункт **WHITE BAL.**
4. а) Для установки режимов съемки в помещении, съемки на открытом воздухе или автоматического режима выберите требуемый режим, нажав диск селектора.
 - При установке для баланса белого режима съемки в помещении/на открытом воздухе на дисплее появляются символы ☼/*.
- б) Для самостоятельной установки баланса белого наведите видеокамеру на белый объект (например, лист бумаги) и с помощью трансфокатора добейтесь, чтобы объект заполнил весь экран. Затем для выбора пункта **SET** нажмите диск селектора.
 - Следите, чтобы до завершения установки баланса белого видеокамера была направлена на белый объект.
 - Индикатор сначала мигает, затем горит постоянно.
 - В зависимости от источника освещения иногда индикатор может снова начать мигать. Результат все равно будет лучше, чем в автоматическом режиме, и можно продолжать снимать.
5. Закройте меню.

Ручная установка баланса белого может дать лучшие результаты, чем автоматическая установка, при съемке:

Объектов с одним преобладающим цветом, например, небо, море или лес



Крупных планов



В быстро изменяющихся условия освещения



В местах с освещением флуоресцентными или ртутными лампами



Примечания.

- Для более точной установки баланса белого выключите цифровой трансфокатор (если необходимо).
- Если после установки баланса белого условия освещения изменились, установите баланс белого заново.
- Попробуйте снимать с одним источником освещения. Невозможно добиться правильного баланса белого с источниками освещения сразу двух типов.
- Если селектор программ установлен в положение (Простая съемка), то установка баланса белого или выбор режима съемки в помещении/вне помещения невозможны.
- При перемещении селектора программ в положение (Простая съемка) для баланса белого устанавливается режим AUTO (Авто).
- При включении видеокамеры устанавливается автоматический режим баланса белого (AUTO). При переключении баланса белого на значение SET (Установка) видеокамера восстановит последние заданные параметры.
- Во время обычной съемки на открытом воздухе режим AUTO может обеспечивать лучшие результаты.

R

Использование всех функций

Отображение даты, времени и данных видеокамеры (код данных)

Код данных, содержащий дату и время съемки, а также другие данные видеокамеры (выдержка затвора и величина экспозиции), автоматически записывается в специальный раздел данных на ленте.

- При использовании карты памяти в коде данных содержится только дата и время.

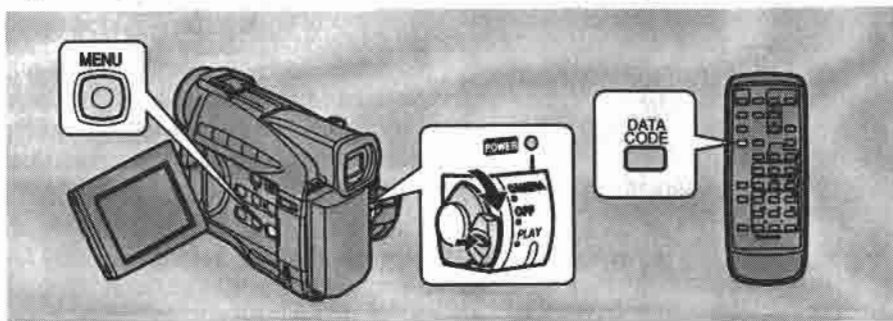

В режиме воспроизведения кассеты TAPE PLAY (MV450i: PLAY (VCR)) возможно отображение кода данных при воспроизведении, замедленном воспроизведении или в режиме стоп-кадра.

Во время перемотки вперед, перемотки назад и $\times 2$ воспроизведении вперед или назад данные видеокамеры могут отображаться в виде «— — —».

Нажмите кнопку DATA CODE на пульте дистанционного управления. При использовании кассеты кнопку следует нажимать при работе видеокамеры в режиме воспроизведения, замедленного воспроизведения или воспроизведения стоп-кадров.

- При первом нажатии кнопки данные отображаются, при следующем — убираются.

Выбор даты/времени

Выберите режим отображения кода данных на дисплее: дата, время или дата и время (□ 79).

TAPE + (PLAY (PLAY/VCR)), CARD + (PLAY (PLAY/VCR))

MENU (□ 37) ► DISP. SET UP ► D/TIME SEL. DATE & TIME

Для изменения комбинации даты и времени откройте меню и выберите пункт DISP.SET UP. Затем выберите пункт D/TIME SEL, установите для него значение DATE (Дата), TIME (Время) или DATE & TIME (Дата и время) и закройте меню.

Установка кода данных

Коды данных кассеты могут также отображать данные видеокамеры (значение выдержки и экспозиции).

TAPE + (PLAY (PLAY/VCR))

MENU (□ 37) ► DISP. SET UP ► DATA CODE... DATE/TIME

Для изменения данных откройте меню и выберите пункт DISP.SET UP. Затем выберите пункт DATA CODE, установите для него значение DATE/TIME (Дата/время), CAMERA DATA (Данные видеокамеры) или CAM. & D/T (Данные видеокамеры и дата/время) и закройте меню.

Возможные комбинации кода данных для кассет:

DATA CODE (только кассета) D/TIME SEL.	Date/Time (Дата/время)	Camera data (Данные камеры)	Cam & D/T (Данные камеры и дата/время)
Date (Дата)	1 JAN. 2001	F32 1/250	F32 1/250 1 JAN. 2001
Time (Время)	12:00:00 AM	F32 1/250	F32 1/250 12:00:00 AM
Date & Time (Дата и время)	12:00 AM 1 JAN. 2001	F32 1/250	F32 1/250 12:00 AM 1 JAN. 2001

Примечания.

- Код данных выводится в виде «— — —» в следующих ситуациях:
 - во время воспроизведения пустого отрезка ленты;
 - если лента была записана до ввода даты и времени в память видеокамеры;
 - если лента была записана на видеокамере, не оснащенной функцией кода данных;
 - если шумы или повреждения не позволяют считать код данных.
- При воспроизведении записей, сделанных видеокамерой MV450/MV450i, на другой DV-видеокамере возможно неправильное отображение кода данных.
- Код данных отображается на дисплее даже в том случае, если в меню для пункта DISPLAYS (Индикация) (□ 141) задано значение OFF (Выкл.).

Автоматический вывод даты на шесть секунд



При съемке в 24:00 для индикации смены суток на 6 с автоматически выводится дата. Дата также автоматически отображается в течение 6 с, если воспроизведение начато при отключенном коде данных. Функция автоматического вывода даты на 6 с учитывает все заданные изменения часового пояса.

TAPE + (PLAY/PLAY/VCRI)



Для включения автоматического 6-секундного отображения даты откройте меню и выберите пункт **DISP.SET UP**. Затем выберите пункт **6SEC. DATE**, установите для него значение **ON** (Вкл.) и закройте меню.

Примечание.

- Если функция **6SEC.DATE** включена, а индикация **DISPLAYS** (37) отключена, то дата все равно автоматически выводится на 6 с.

Поиск на ленте (поиск фото/поиск даты)

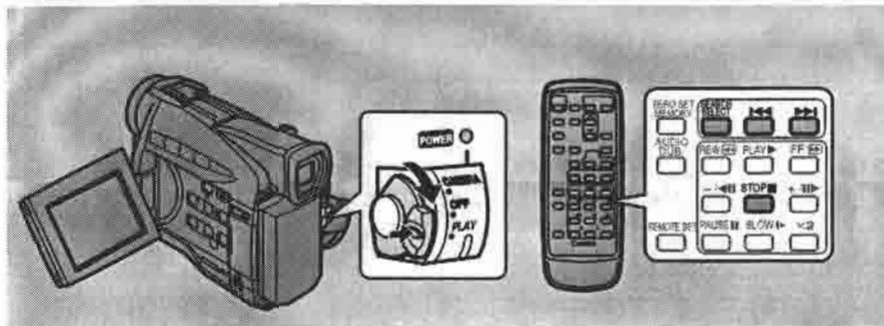

Эта функция позволяет быстро перемещаться по ленте между стоп-кадрами, записанными в любом месте ленты (поиск фото), или между эпизодами, снятыми в разное время или в разных местах (поиск даты).

TAPE + (PLAY/PLAY/VCRI)

1. Для выбора поиска фото/даты нажимайте кнопку **SEARCH SELECT**.
 - На дисплей в течение 4 с выводится **PHOTO SEARCH** (Поиск фото) или **DATE SEARCH** (Поиск даты).
2. Для перемещения к следующему или предыдущему стоп-кадру или дате нажимайте кнопки **◀◀** и **▶▶**.
 - Для перемещения в начало предыдущего/следующего стоп-кадра или суток на ленте нажмите соответствующую кнопку один раз.
 - Для перемещения к соответствующему стоп-кадру или дате можно нажать кнопку несколько (до 10) раз, например, для перехода на пять стоп-кадров или суток вперед нажмите кнопку **▶▶** пять раз.
 - В центре дисплея выводятся индикаторы **PHOTO SEARCH/DATE SEARCH**, символ **◀◀** или **▶▶** и через сколько стоп-кадров или дат осуществляется поиск. Можно легко изменить направление поиска, нажав кнопку противоположного направления.

Примечания.

- Для прерывания поиска нажмите кнопку **■** (стоп).
- Если во время поиска фото поиск начинается очень близко от начала записанного стоп-кадра, то видеокамера может перейти сразу за этот стоп-кадр.
- Если установлена зона для мирового времени, то во время поиска даты производится поиск изменения даты на основе скорректированного времени.
- Распознавание даты/зоны невозможно, если общая продолжительность съемки для этого дня/зоны не превышает одной минуты.
- После поиска даты воспроизведение может начаться непосредственно до или сразу после найденного раздела.
- Если код данных отображается неправильно, то правильная работа функции поиска даты также невозможна.



R

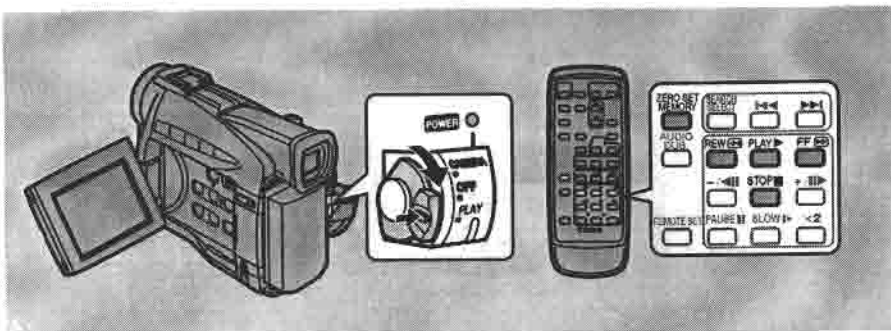

С помощью пульта дистанционного управления отметьте положение на ленте, в которое нужно будет вернуться для воспроизведения.

TAPE + CAMERA, TAPE + (PLAY (MV450i: PLAY (VCR)))

- Во время воспроизведения нажмите на пульте дистанционного управления кнопку установки нуля **ZERO SET MEMORY** в том месте, на которое требуется вернуться позднее.
 - Код времени заменяется счетчиком ленты, установленным на ноль с индикатором **M**.
 - Для отмены установки в памяти нулевой отметки нажмите кнопку **ZERO SET MEMORY** еще раз.
- Завершив воспроизведение, перемотайте кассету вперед или назад. Перемотка автоматически остановится при достижении нулевого положения.
 - На дисплей вводится символ **RTN▶▶** или **◀◀RTN**.
 - Счетчик ленты с индикатором **M** исчезает с дисплея и снова появляется код времени.

Примечания.

- При наличии на ленте разрывов между записями установка нулевой отметки в памяти может работать неправильно.
- Установку памяти на ноль можно использовать также для отметки положения на ленте в режиме **TAPE CAMERA**. Если при последующем воспроизведении ленты нажать на кнопку обратной перемотки, то лента будет перемотана до ранее отмеченного положения.
- Если при установленной в памяти нулевой отметке извлечь кассету, то память стирается и счетчик ленты заменяется кодом времени.
- Сделанные установки сохраняются даже при выключении и повторном включении видеокамеры, а также при изменении положения селектора программ.

Использование всех функций

Подключив видеокамеру к видеомagneфону, можно монтировать запись с целью удаления ненужных сцен или для объединения различных съемок для создания собственной видеопродуции.

Подготовка

- Подсоедините видеокамеру к видеомagneфону.
 - См. «Подключение для просмотра на экране телевизора» на стр. 30.
- Подготовьте телевизор и видеомagneфон.
 - Включите телевизор и установите переключатель **TV/VIDEO** в положение **VIDEO**.
 - Включите видеомagneфон и установите переключатель входного сигнала в положение **LINE** (Линия). Загрузите чистую кассету и установите видеомagneфон в режим паузы записи.
 - Подробнее см. инструкции к телевизору и видеомagneфону.
- Установите переключатель **POWER** видеокамеры в положение **PLAY (MV450i: PLAY (VCR))**, а переключатель **TAPE/CARD** – в положение **TAPE**.
- Загрузите свою отснятую кассету.

Монтаж

- Найдите на отснятой кассете место незадолго до сцены, которую требуется скопировать.
- Начните воспроизведение, следя за изображением на экране телевизора.
- Как только на экране появится требуемая сцена, начните запись на видеомagneфоне.
- В конце копируемой сцены переведите видеомagneфон в режим паузы, затем остановите воспроизведение на видеокамере.
- Повторяйте шаги с 1 по 4 до окончания монтажа записи.

Примечание.

- Качество смонтированной кассеты может быть несколько хуже качества оригинала.

Разъем **LANC** (LANC)

Разъем **LANC** позволяет подключать видеокамеру к другому оборудованию. Функции кнопок на оборудовании для монтажа могут отличаться от функций кнопок на видеокамере.

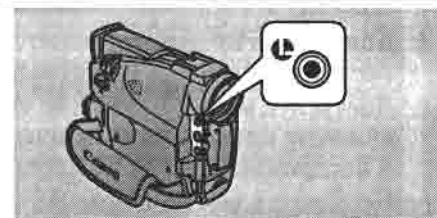

Примечания.

- LANC** является торговой маркой. **LANC** обозначает Local Application Control Bus System – Шина управления для локальных приложений.
- При подключении оборудования, не имеющего маркировки **LANC**, правильность работы не гарантируется.

R

Монтаж

MV450

Цифровое видеоборудование, оснащенное разъемом DV, позволяет монтировать, копировать и передавать данные в цифровом виде практически без потери качества изображения и звука.

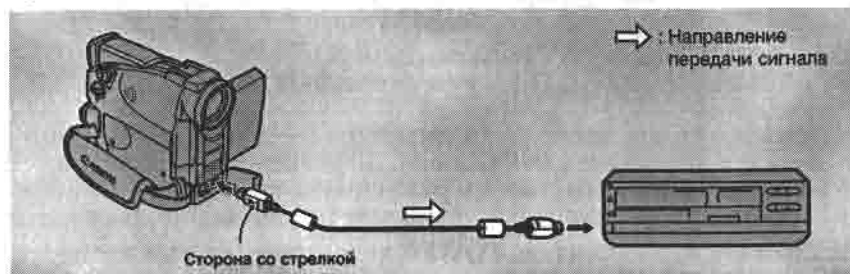

Подготовка

1. Соедините видеокамеру со вторым цифровым устройством.
 - Подсоедините DV-кабель Canon CV-150F (приобретается отдельно). При этом сторона разъема, помеченная стрелкой, должна быть расположена так, как показано выше на рисунке.
2. Подготовьте второе устройство.
 - Загрузите чистую кассету и установите второе устройство в режим паузы записи.
 - Подробнее см. в инструкции по эксплуатации этого устройства.
3. Установите переключатель **POWER** видеокамеры в положение **PLAY**, а переключатель **TAPE/CARD** – в положение **TAPE**.
4. Загрузите отснятую кассету.

Перезапись

1. Найдите на отснятой кассете место незадолго до сцены, которую требуется скопировать.
2. Нажмите на видеокамере кнопку воспроизведения.
 - Начнется воспроизведение.
3. Как только на экране появится требуемая сцена, начните запись на втором устройстве.
4. Достигнув места, в котором требуется остановить перезапись, нажмите кнопку остановки или паузы.
 - Воспроизведение будет прервано.

Примечания.

- Пропуски между записями на воспроизводимой кассете на записываемой кассете выглядят как аномальное изображение.
- Во время DV-перезаписи добавление цифровых эффектов невозможно.

MV450i

Видеокамера MV450i оснащена функцией цифровой видеозаписи.

Цифровое видеоборудование, оснащенное разъемом DV, позволяет монтировать, копировать и передавать данные в цифровом виде практически без потери качества изображения и звука. DV-разъем является одновременно линейным входом и линейным выходом, так как по DV-кабелю данные передаются в обоих направлениях.

- Если подсоединен цифровой видеомagneфон, с которого поступает нестандартный сигнал, то записанные на пленку изображения тоже не будут стандартными (хотя нестандартность сигнала может не проявляться на экране телевизора) или не будут записаны вовсе.
- Перезапись пленок, записанных с сигналом защиты авторского права, невозможна.

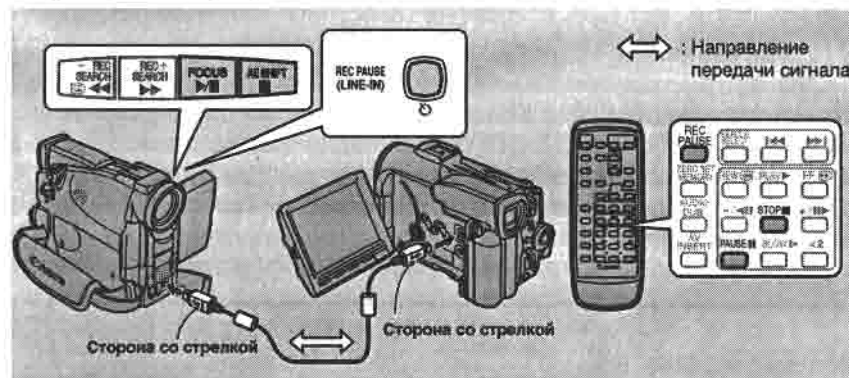

Подготовка

Пример перезаписи на видеокамеру

1. Соедините видеокамеру со вторым цифровым устройством.
 - Подсоедините DV-кабель Canon CV-150F (приобретается отдельно). При этом стороны разъемов, помеченные стрелками, должны быть расположены так, как показано выше на рисунке.
2. Подготовьте второе устройство.
 - Включите питание и загрузите записанную кассету.
3. Установите переключатель **POWER** видеокамеры в положение **PLAY (VCR)**, а переключатель **TAPE/CARD** – в положение **TAPE**.
 - На дисплее отображается DV IN.
4. Загрузите чистую кассету.

Перезапись



1. Найдите на отснятой кассете место незадолго до сцены, которую требуется скопировать, и установите режим паузы записи.
2. Нажмите кнопку REC PAUSE на видеокамере.
 - Видеокамера переходит в режим паузы записи.
3. Запустите воспроизведение на другом цифровом устройстве и следите за изображением.
4. Нажмите кнопку паузы.
 - Начнется запись.
5. Достигнув места, в котором требуется остановить запись, нажмите кнопку остановки или паузы.
 - Запись остановится.
6. Остановите воспроизведение на втором устройстве.

Примечания.

- Если кабель не подключен или подключен неправильно, то при нажатии кнопки REC PAUSE видеокамера выводит предупреждение «CHECK THE DV INPUT» (Проверьте цифровой видеовход). На экране также может мигать искаженное изображение.
- Пропуски между записями на воспроизводимой кассете на записываемой кассете выглядят как аномальное изображение.
- Во время DV-перезаписи добавление цифровых эффектов невозможно.

Замечания об авторских правах

Предупреждение о нарушении авторских прав

Авторские права на некоторые заранее записанные видеокассеты, фильмы и другие материалы, а также на некоторые телевизионные программы защищены. Несанкционированная запись этих материалов может нарушать законы о защите авторских прав.

Сигналы авторского права

При воспроизведении:

При попытке воспроизведения кассеты, содержащей сигналы контроля авторских прав для защиты программного обеспечения, на дисплей на несколько секунд выводится сообщение «COPYRIGHT PROTECTED PLAYBACK IS RESTRICTED» (Защита авторских прав — воспроизведение запрещено), а затем видеокамера отображает пустой синий экран; просмотреть содержимое такой кассеты невозможно.

При записи:

При попытке перезаписи из программного обеспечения, содержащего сигналы контроля авторских прав для защиты программного обеспечения, на дисплей выводится сообщение «COPYRIGHT PROTECTED DUBBING RESTRICTED» (Защита авторских прав — перезапись запрещена); перезапись содержимого такой кассеты невозможна. Данная видеокамера не позволяет записывать на ленту сигнал защиты авторских прав.

Запись с видеомagniтофона, телевизора или аналоговой видеокамеры – аналоговый вход (только MV450i)

R

С помощью видеокамеры MV450i можно записывать на кассету видеоматериалы, воспроизводимые видеомagniтофоном или аналоговой видеокамерой (для цифровых видеокамер см. стр. 84), а также телевизионные программы, если телевизор или другое устройство оснащено аудио/видео выходами.

- Если с телевизора или видеомagniтофона поступает нестандартный сигнал, то записанные на пленку изображения тоже не будут стандартными (хотя нестандартность сигнала может не проявляться на экране телевизора), не будут записаны вовсе или на дисплее может выводиться сообщение **COPYRIGHT PROTECTED DUBBING RESTRICTED** (Защита авторских прав — перезапись запрещена).
- Перезапись кассет, записанных с сигналом защиты авторского права, невозможна.
- Для получения изображения более высокого качества при записи с аналогового линейного входа рекомендуется использовать кабель S-video S-150.

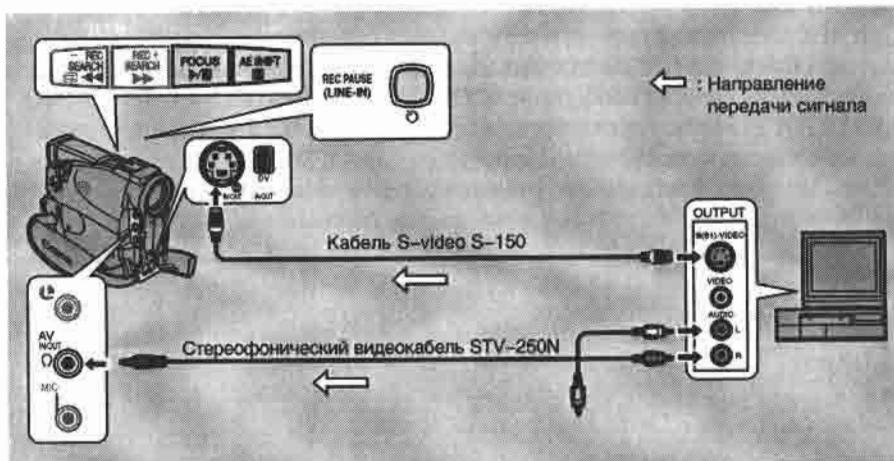

Во время записи через аналоговый вход использование наушников невозможно. Если для разъема «AV/наушники» выбран режим наушников, то для записи по аналоговому входу разъем автоматически переключается в режим AV (Аудио/видео). С дисплея исчезает индикатор PHONES.

Подготовка

1. Подключите видеокамеру к видеомagniтофону, телевизору или другой видеокамере.
2. Подготовьте это устройство. (Пример подключения к видеомagniтофону.)
 - Установите переключатель TV/Video (ТВ/Видео) в положение Video. Подробнее см. «Подключение для просмотра на экране телевизора» на стр. 30.
 - Включите видеомagniтофон. Загрузите отснятую кассету и установите видеомagniтофон в режим паузы воспроизведения.
 - Подробнее см. в руководствах пользователя телевизора и видеомagniтофона.
3. Установите переключатель POWER видеокамеры в положение **PLAY(VCR)**, а переключатель TAPE/CARD – в положение TAPE.
4. Загрузите чистую кассету.

Перезапись

1. Найдите на отснятой кассете место незадолго до сцены, которую требуется скопировать, и установите режим паузы записи.
2. Нажмите кнопку REC PAUSE.
 - Разъемы S-video и AV IN/OUT работают как входные разъемы.
 - Видеокамера переходит в режим паузы записи.
3. Запустите воспроизведение на другом устройстве или настройте телевизор на требуемую программу и контролируйте изображение на дисплее.
4. Нажмите кнопку паузы.
 - Начнется запись.
5. Достигнув места, в котором требуется остановить запись, нажмите кнопку остановки или паузы.
 - Запись остановится.
6. Остановите воспроизведение на втором устройстве.

Примечание.

- Контролировать изображение можно в видискателе или на ЖК-дисплее.

Запись поверх существующих сцен — монтаж со вставкой аудио/видео (только MV450i)

С помощью аналогового входа или разъема DV видеокамеры MV450i на уже записанную кассету можно вставить новые сцены с видеомagniфона или другой видеокамеры. Исходное изображение и звук будут заменены новым изображением и звуком.

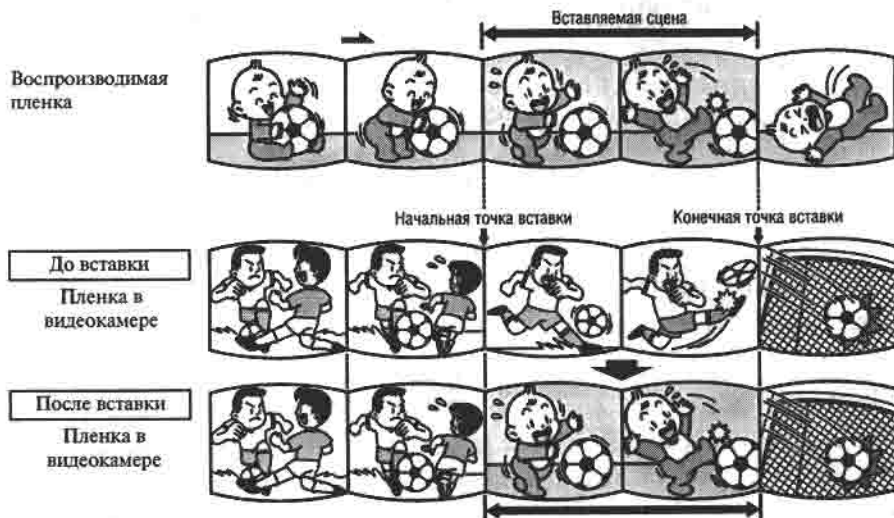

Изображение и звук новой сцены заменяют изображение и звук старой сцены.

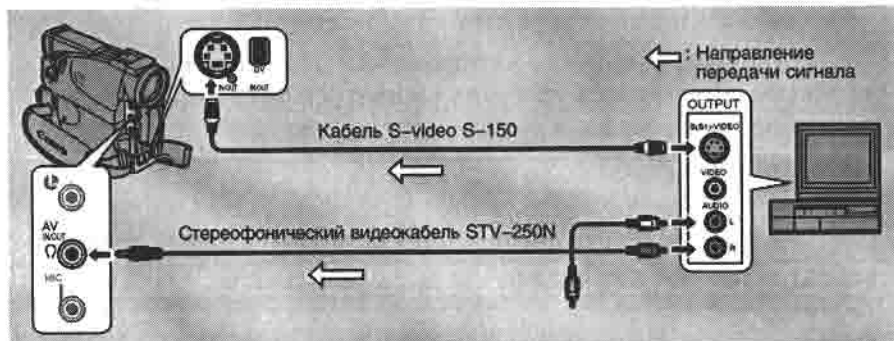

Убедитесь, что разъем «AV/наушники» установлен в меню в режим AV (□ 30). Если на дисплей выводится PHONES, переключите режим работы разъема.



Подготовка

Кассета в MV450i:

При использовании функции вставки аудио/видео видеокамеры MV450i записывайте только на кассеты, записанные в режиме SP с непрерывно записывавшимися временными кодами. Если на кассете присутствуют пустые места или участки, записанные не в режиме SP, то процесс записи будет остановлен.

Воспроизводимая кассета:

Не используйте кассеты с пустыми участками. При наличии пустых участков или при изменении режима записи правильная вставка аудио/видео может оказаться невозможной. Аудио/видео нельзя вставить в следующих случаях:

- при плохом качестве записи воспроизводимой кассеты;
- в специальных режимах воспроизведения: ускоренное воспроизведение, ускоренное воспроизведение в обратном направлении, замедленное воспроизведение и т.д. (только аналоговая запись).

Телевизор:

Невозможна вставка аудио/видео для телепрограмм с нестандартными сигналами синхронизации, например, при плохом качестве принимаемого телевизионного сигнала.

Пример записи с видеомagniфона

1. Подсоедините видеокамеру к видеомagniфону.
2. Подготовьте видеомagniфон и телевизор.
 - Установите переключатель TV/Video (ТВ/Видео) в положение Video. Подробнее см. «Подключение для просмотра на экране телевизора» на стр. 30.
 - Включите видеомagniфон и загрузите записанную кассету.
 - Подробнее см. в руководствах пользователя телевизора и видеомagniфона.

3. Поверните переключатель POWER видеокамеры в положение PLAY (VCR) и загрузите записанную кассету.
 - Убедитесь, что язычок REC/SAVE на кассете установлен в положение записи REC (закрытое положение).
4. Установите переключатель TAPE/CARD видеокамеры в положение TAPE.

Монтаж



1. На видеомэгагнитофоне найдите место за 3 с до сцены, которую требуется вставить. Переведите видеомэгагнитофон в режим паузы воспроизведения.
2. На видеокамере нажмите кнопку PLAY и найдите точку начала записи. Переведите видеокамеру в режим паузы воспроизведения.
 - Кнопки воспроизведения на корпусе видеокамеры или функции специальных режимов воспроизведения на пульте дистанционного управления можно использовать точно так же, как и в режиме воспроизведения.
3. Нажмите кнопку AV INSERT.
 - На дисплей выводятся индикаторы AV INSERT и ●||.
4. Запустите воспроизведение кассеты на видеомэгагнитофоне.
5. Чтобы начать вставку, нажмите кнопку PAUSE на видеокамере.
 - Индикатор ●|| сменится на ●.
6. Чтобы остановить вставку, нажмите кнопку STOP на видеокамере.
 - Вставка остановится, и индикатор AV INSERT исчезнет с дисплея. Видеокамера возвращается в режим остановки.
 - Если вместо кнопки STOP нажать кнопку PAUSE, то видеокамера возвращается в режим паузы вставки аудио/видео.
 - Если нулевая отметка в памяти установлена в том месте кассеты, в котором требуется остановить вставку, то при каждом возврате к этому месту видеокамера отменяет режим вставки аудио/видео и переходит в режим остановки.
7. Остановите воспроизведение на видеомэгагнитофоне.

Перезапись звука

- Для MV450 (Для MV450i, □ 95).

Можно добавить новый звук к исходному звуку на кассете, записанной в режиме SP с 12-разрядным звуком. Используйте внутренний или внешний микрофон. Исходный звук не стирается. Для достижения оптимальных результатов добавляйте звук на кассеты, записанные на данной видеокамере в режиме SP с 12-разрядным звуком. Если на кассете есть пустые участки, участки, записанные не в режиме SP, либо участки с 16- или 12-разрядным 4-канальным звуком, то перезапись будет остановлена. Нельзя перезаписывать звук на пленку, записанную попеременно с 12- и 16-разрядным звуком.

Подключение внешнего микрофона:

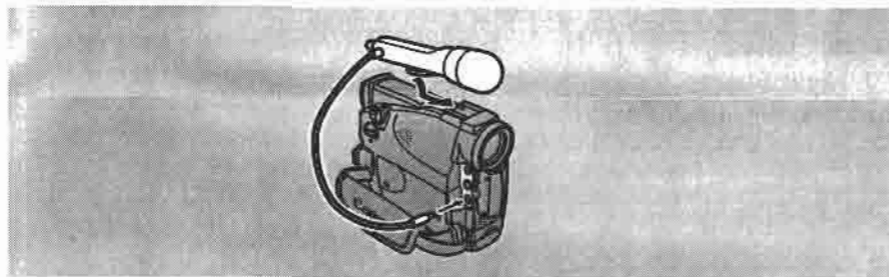

Примечания.

- При использовании внешнего микрофона →
Подключите его к микрофонному разъему.
- При использовании микрофона DM-50 →
Убедитесь, что к микрофонному разъему ничего не подключено.
- При использовании встроенного микрофона →
Убедитесь, что к микрофонному разъему и к колодке для аксессуаров ничего не подключено.
- Чтобы контролировать изображение на экране телевизора, подключите телевизор с помощью разъема S-video (□ 32) или AV (используйте только штекер видео). Контроль звука с помощью наушников возможен только при использовании разъема S-video (□ 30).

Подготовка

Установите переключатель POWER видеокамеры в положение PLAY, а переключатель TAPE/CARD – в положение TAPE. Загрузите снятую кассету.

- Убедитесь, что язычок REC/SAVE на кассете установлен в положение записи REC (закрытое положение).

Перезапись

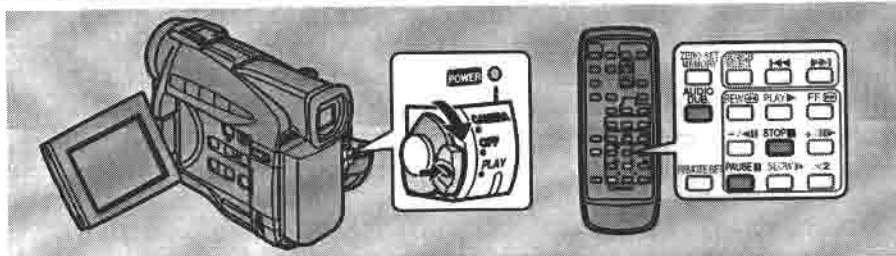

Во время или при подготовке к перезаписи звука не подключайте/не отключайте к/от видеокамеры никаких кабелей.

TAPE + PLAY

1. **Найдите место, с которого требуется начать перезапись звука, и нажмите кнопку PAUSE.**
 - Кнопки воспроизведения на корпусе видеокамеры или функции специальных режимов воспроизведения на пульте дистанционного управления можно использовать точно так же, как и в режиме воспроизведения.
 - Видеокамера переходит в режим паузы воспроизведения.
2. **Нажмите кнопку AUDIO DUB.**
 - На дисплее появятся индикаторы AUDIO DUB. и
3. **Нажмите кнопку PAUSE.**
 - Начнется перезапись звука.
 - Начинайте говорить в микрофон.
 - Индикатор сменится на
4. **Достигнув места, в котором требуется остановить перезапись, нажмите кнопку STOP.**
 - Перезапись звука останавливается, и индикатор AUDIO DUB. исчезает с дисплея.
 - Видеокамера возвращается в режим остановки.
 - Можно также установить нулевую отметку в памяти (82) в том месте, в котором требуется остановить перезапись звука. Тогда всякий раз, когда пленка возвращается в это положение, перезапись звука прекращается.
 - Если вместо кнопки STOP нажать кнопку PAUSE, видеокамера возвращается в режим паузы воспроизведения.

Примечания.

- Во время добавления звука использование разъема DV невозможно.
- При воспроизведении пленки с добавленным звуком может потребоваться регулировка аудиомикшера (98).
- При добавлении звука на пленку, записанную на видеокамере другой модели (не MV450), возможно снижение качества звука.
- При многократном (три раза и более) добавлении звука на одно и то же место пленки возможно некоторое ухудшение качества звука.

- Для MV450i (Для MV450, 93).

К исходному звуку на кассете можно добавить новый звук с аудиоаппаратуры (AUDIO IN) либо со встроенного или внешнего микрофона (MIC. IN). Исходный звук не стирается. Для достижения оптимальных результатов добавляйте звук на кассеты, записанные на данной видеокамере в режиме SP с 12-разрядным звуком. Если на кассете есть пустые участки, участки, записанные не в режиме SP, либо участки с 16- или 12-разрядным 4-канальным звуком, то перезапись будет остановлена. Если Ваша кассета не была записана в режиме SP с 12-битным звуком, то рекомендуется переписать исходную кассету на чистую с использованием аналогового входа MV450i, а затем добавить звук на эту новую кассету. Обязательно убедитесь, что для новой кассеты установлены 12-разрядный звуковой режим и режим записи SP.

Подключение к аудиоаппаратуре:

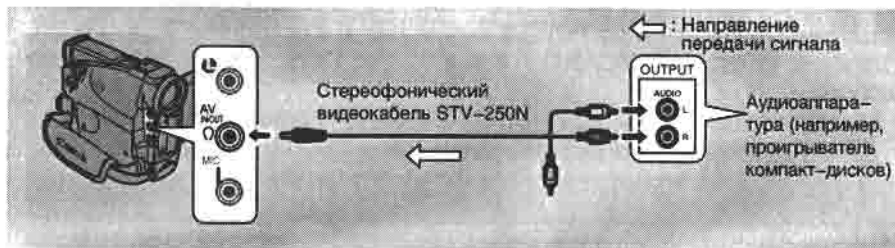

- Убедитесь, что разъем «AV/наушники» установлен в меню в режим AV (30). Если на дисплей выводится PHONES, переключите режим работы разъема.

Примечания.

- Не используйте желтый видеоразъем.
- На разъем AV не выводится видеосигнал, поэтому подключите разъемы S-video и во время добавления звука контролируйте изображение на экране телевизора, на ЖК-дисплее или в видискателе. Обязательно проверьте новый звук с помощью громкоговорителя.

Подключение внешнего микрофона:

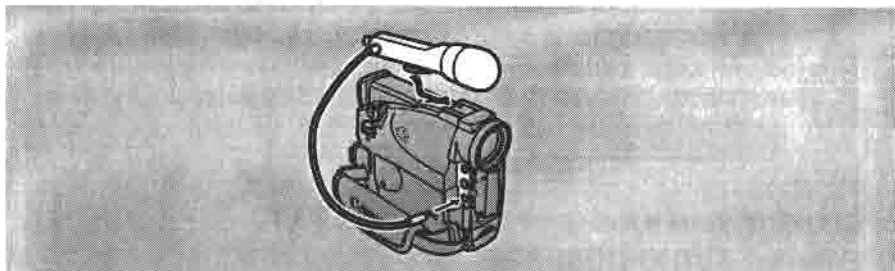

Примечания.

- При использовании внешнего микрофона →
Подключите его к микрофонному разъему.
- При использовании микрофона DM-50 →
Убедитесь, что к микрофонному разъему ничего не подключено.
- При использовании встроенного микрофона →
Убедитесь, что к микрофонному разъему и колодке для аксессуаров ничего не подключено.
- Чтобы контролировать изображение на экране телевизора, подключите телевизор с помощью разъема S-video (□ 32) или AV (используйте только штекер видео). Контроль звука с помощью наушников возможен только при использовании разъема S-video (□ 30).

Подготовка

Установите переключатель POWER видеокamеры в положение PLAY (VCR), а переключатель TAPE/CARD – в положение TAPE. Загрузите отснятую кассету.

- Убедитесь, что язычок REC/SAVE на кассете установлен в положение записи REC (закрытое положение).

Перезапись

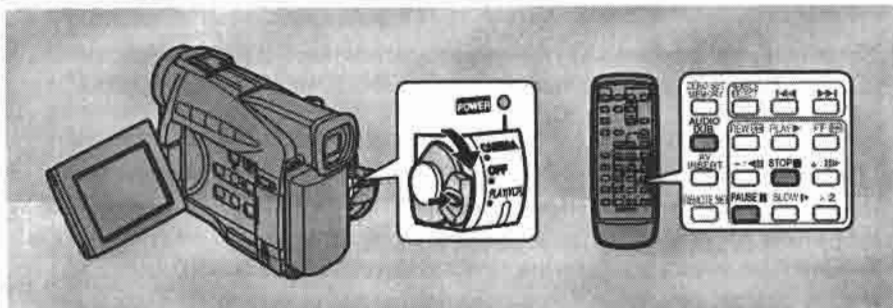

Во время или при подготовке к перезаписи звука не подключайте/не отключайте к/от видеокamеры никаких кабелей.

TAPE + PLAY (VCR)

MENU
(□ 37)



1. Откройте меню и выберите пункт VCR SET UP.
2. Выберите AUDIO DUB.

3. Выберите AUDIO IN или MIC. IN и закройте меню.
4. Найдите место, с которого требуется начать перезапись звука, и нажмите кнопку PAUSE.
 - Кнопки воспроизведения на корпусе видеокamеры или функции специальных режимов воспроизведения на пульте дистанционного управления можно использовать точно так же, как и в режиме воспроизведения.
 - Видеокamera переходит в режим паузы воспроизведения.
5. Нажмите кнопку AUDIO DUB.
 - На дисплее появятся индикаторы AUDIO DUB. и ●||.
 - Если установлен микрофон DM-50 (приобретается дополнительно), то на дисплее появится символ [C] (Соединение).
6. Нажмите кнопку PAUSE (и запустите воспроизведение на другом аудиоустройстве, если используется режим AUDIO IN).
 - Начнется перезапись звука.
 - Начинайте говорить в микрофон.
 - Индикатор ●|| сменится на ●.
7. Достигнув места, в котором требуется остановить перезапись, нажмите кнопку STOP (и затем остановите воспроизведение на другом аудиоустройстве, если используется режим AUDIO IN).
 - Перезапись звука останавливается и индикатор AUDIO DUB. исчезает с дисплея.
 - Видеокamera возвращается в режим остановки.
 - Можно также установить нулевую отметку в памяти (□ 82) в том месте, в котором требуется остановить перезапись звука. Тогда всякий раз, когда пленка возвращается в это положение, перезапись звука прекращается.
 - Если вместо кнопки STOP нажать кнопку PAUSE, видеокamera возвращается в режим паузы воспроизведения.

Примечания.

- Во время добавления звука использование разъема DV невозможно.
- При воспроизведении пленки с добавленным звуком может потребоваться регулировка аудиомикшера (□ 98).
- При добавлении звука на пленку, записанную на видеокamере другой модели (не MV450i), возможно снижение качества звука.
- При многократном (три раза и более) добавлении звука на одно и то же место пленки возможно некоторое ухудшение качества звука.

R

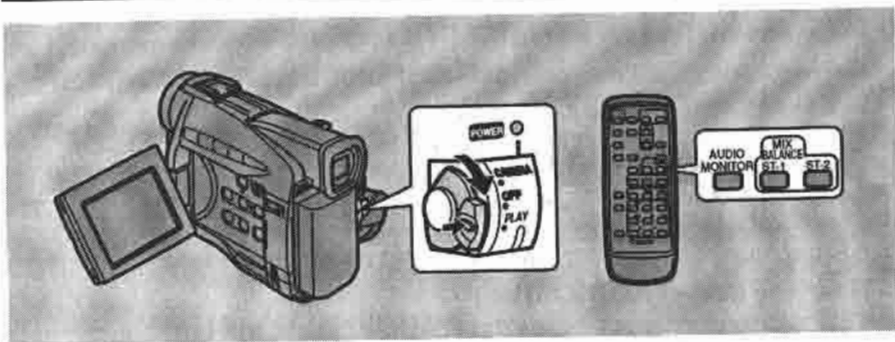

При воспроизведении пленки, записанной в 12-разрядном режиме, можно задать следующие режимы воспроизведения звука: стерео 1 (исходный звук), стерео 2 (все новые звуки, перезаписанные на пленку после съемки) или смесь этих двух каналов с разными уровнями.

- Звук в 16-разрядном режиме содержит только канал стерео 1, и в этом случае нельзя/не требуется выбирать режим микширования звука. Это же относится к 12-разрядному режиму стерео 1, если новый звук после съемки не добавлялся.

TAPE + (PLAY/PLAY/VCRI)

1. Выберите режим воспроизведения.

- Нажмите кнопку AUDIO MONITOR на пульте дистанционного управления.
- При нажатии кнопки выводятся четыре режима, начиная с ранее установленного.
 - STEREO1 — только канал стерео 1.
 - STEREO2 — только канал стерео 2.
 - MIX/FIXED — каналы стерео 1 и стерео 2 с одинаковыми уровнями.
 - MIX/VARI. — если требуется регулировать уровни воспроизведения каналов стерео 1 и 2.
- Для выбора STEREO1, STEREO2 или MIX/FIXED убедитесь, что на дисплей выведен требуемый пункт.
- При выборе MIX/VARI. можно перейти к регулировке уровней микширования.
- Для регулировки уровней микширования служат кнопки ST-1/ST-2. На экран на 4 с выводится индикатор уровней микширования.

Примечание.

- После выбора режима воспроизведения звука в верхнем левом углу дисплея несколько секунд горит индикатор STEREO1, STEREO2, MIX/FIXED или MIX/VARI. При выключении питания устанавливается режим воспроизведения звука STEREO1.

Монтаж

Выбор выходных аудиоканалов



R

При воспроизведении кассеты, звуковое сопровождение которой записано на нескольких каналах, можно изменять выходные каналы этих звуковых дорожек.

TAPE + (PLAY/PLAY/VCRI)

MENU
(□ 37)



1. Загрузите пленку, на которой звук записан в многоканальном режиме.
2. Откройте меню и выберите пункт VCR SET UP. Затем выберите пункт OUTPUT CH, установите для него требуемое значение и закройте меню.
 - См. приведенную ниже таблицу.

Значение параметра OUTPUT CH	Воспроизводимый звук	
	Кассета, записанная со стереозвуком	Кассета, записанная с несколькими каналами
L/R (левый/правый)	Левый + правый каналы	Главный + дополнит.
L/L (левый/левый)	Только левый канал	Только главный
R/R (правый/правый)	Только правый канал	Только дополнит.

Монтаж

Подключение к персональному компьютеру

R

Подключив видеокамеру с помощью кабеля DV к ПК, оборудованному платой видеозахвата с IEEE 1394/DV-совместимым разъемом DV, можно переписать изображения, снятые видеокамерой, на ПК.

- При подключении к ПК рекомендуется, чтобы питание видеокамеры осуществлялось от сетевого блока питания, подключенного к розетке бытовой сети электропитания.
- Перед подключением кабелей выключите как видеокамеру, так и ПК.
- Необходимо дополнительно приобретаемое программное обеспечение.

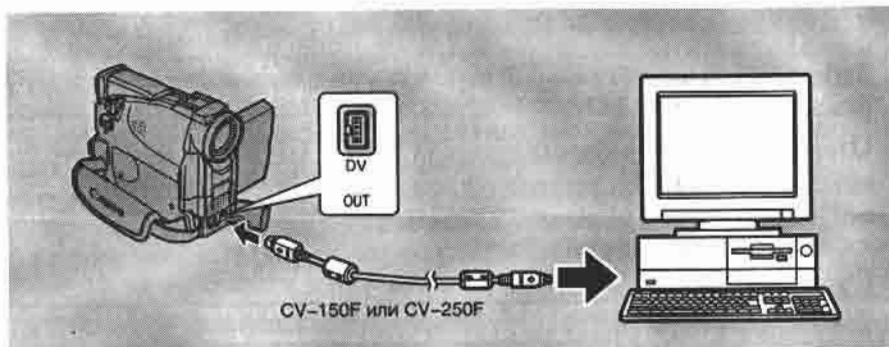

Примечание.

- Во время этой операции возможны неполадки, связанные с используемым программным обеспечением, а также техническими характеристиками и настройками используемого ПК.

Монтаж

Введение в карты памяти

R

Видеокамера позволяет записывать и хранить стоп-кадры на картах памяти 2 типов: MultiMediaCard (поставляется с видеокамерой) или карта памяти SD (приобретается дополнительно). Карта MultiMediaCard представляет собой сверхкомпактный и сверхлегкий носитель для записи стоп-кадров. Карта памяти SD, имеющая приблизительно те же размеры, что и карта MultiMediaCard, имеет большую емкость для записи стоп-кадров и устанавливается в то же гнездо, что и карта MultiMediaCard.

Карта памяти обеспечивает следующие возможности:

- Запись стоп-кадров (☐ 105)
- Просмотр стоп-кадров тремя способами: одиночные (☐ 109), слайд-шоу (☐ 110), индексный режим (☐ 110)
- Выбор уровня качества изображений, записываемых на карту (☐ 102)
- Защита важных изображений от случайного стирания (☐ 111)
- Удаление стоп-кадров (☐ 112) и пометка стоп-кадров для печати (☐ 119)
- Создание спецэффектов путем комбинирования изображений (☐ 114)
- Запись стоп-кадров с кассеты (☐ 107)
- Автоматическое копирование стоп-кадров на/с кассеты (☐ 117, 118)



Во время записи на карту памяти можно использовать большинство функций видеокамеры, таких, как программы съемки (☐ 55), устройство автоматического пуска (☐ 68), значение выдержки (☐ 70), баланс белого (☐ 73) и другие ручные регулировки. Доступные функции отмечены пиктограммами **CARD + CAMERA** или **CARD + (PLAY/PLAYER)**.

- Во время записи стоп-кадра на дисплей видеокамеры выводится красный* символ >>>>.
 - Пока на дисплее отображается красный символ >>>>, не извлекайте карту памяти и не отсоединяйте источник питания. Это может привести к повреждению данных.
- Во время чтения стоп-кадра на дисплей видеокамеры выводится зеленый* символ <<<<.
 - Пока на дисплее отображается зеленый символ <<<<, не извлекайте карту памяти. Это может привести к повреждению данных.
 - * В зеркальном режиме и на экране подключенного телевизора этот символ выводится белым цветом.

Важно

- При установке или извлечении карты памяти переключатель POWER (Питание) должен находиться в положении OFF (Выкл.). В противном случае возможно повреждение данных.
- В этой видеокамере допускается использовать только карты памяти MultiMediaCard или SD (SD**). Нельзя использовать карты памяти других типов.

** Логотип SD является торговой маркой.

Использование
карты памяти

Установка и извлечение карты памяти

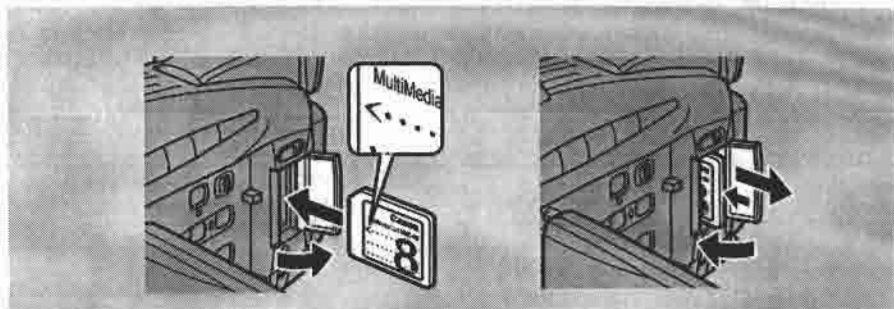

1. Поверните переключатель питания POWER в положение OFF (Выкл.).
2. Откройте крышку отсека карты памяти в направлении стрелки.
3. Установите или извлеките карту памяти.
 - Вставляйте карту памяти до упора.
 - Для извлечения карты памяти нажмите на нее — карта будет вытолкнута пружиной.

Не пытайтесь сразу вытягивать карту памяти — сначала нажмите на нее.

4. Закройте крышку.

Примечания.

- При установке камеры в режим CARD PLAY (MV450i: PLAY (VCR)) отображается последнее записанное изображение. Если на карте памяти нет записанных изображений, то на дисплей выводится сообщение NO IMAGES (Нет изображений).
- Не дотрагивайтесь до контактов карты памяти.

Выбор уровня качества записываемых изображений

Выберите уровень качества записываемых стоп-кадров.



Для изменения качества изображений на стандартное откройте меню и выберите пункт CARD SET UP. Затем выберите пункт QUALITY (Качество), установите для него значение STANDARD (Стандартное) и закройте меню.

Примечания.

- В зависимости от записываемого изображения иногда различные установки не влияют на качество.
- Изображения сжимаются и записываются в формате JPEG (Joint Photographic Experts Group — Объединенная экспертная группа по фотографии).
- Как в режиме FINE (Улучшенное), так и в режиме STANDARD (Стандартное) разрешение изображения составляет 640×480 пикселей (VGA).

Качество изображения	Необходимый объем памяти на изображение	Количество изображений на MMC* 8 Мбайт	Назначение
FINE (Улучшенное)	Прибл. 180 Кбайт	Прибл. 43 изображения	Для сохранения высококачественных изображений, распечатки и т.п.
STANDARD (Стандартное)	Прибл. 98 Кбайт	Прибл. 78 изображений	Для вложений в сообщения электронной почты, помещения на свою домашнюю страницу в Интернет и т.п.

- * Приведенные цифры являются приблизительными. Фактическая емкость зависит от записываемых изображений. Помните, что примеры изображений, уже записанные на входящую в комплект поставки карту MultiMediaCard, входят в общее количество изображений.
- Количество изображений, которое можно еще записать на карту памяти, иногда может уменьшиться сразу на 2.
 - Индикация для карт памяти рассматривается на стр. 144.

Номера файлов

Снимаемым изображениям автоматически присваиваются номера файлов в диапазоне 0001-9900 и они сохраняются в папках по 100 изображений в каждой. Каждой папке присваивается номер от 100 до 998 и папка записывается на карту памяти. Примеры изображений, записанные на входящей в комплект поставки карте MultiMediaCard, находятся в папке номер 100.

Для номеров файлов можно задать либо сброс при каждой установке новой карты памяти, либо непрерывную последовательную нумерацию.

1 CONTINUOUS (Непрерывная)

Нумерация между картами является непрерывной, первому файлу на следующей карте памяти присваивается номер, на единицу больший номера последнего файла, присвоенного на предыдущей карте памяти. Когда для нумерации файлов задано значение CONTINUOUS, каждому снятому изображению присваивается свой номер, что исключает дублирование номеров. Это удобно, если изображения будут обрабатываться на персональном компьютере. Рекомендуется использовать непрерывный режим нумерации файлов CONTINUOUS.

На карте записано три изображения.

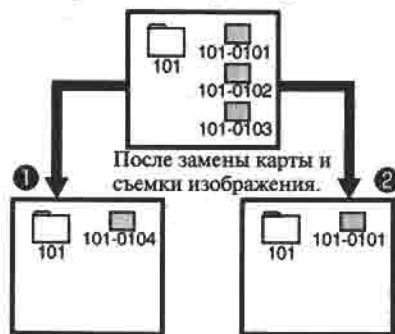

2 RESET (Сброс)

Всякий раз при установке новой карты памяти номер файла сбрасывается на значение по умолчанию (101-0101). Если на карте уже записаны файлы, то назначается следующий свободный номер.

TAPE + (PLAY/PLAY/CR), CARD + CAMERA

MENU (37) ► CARD SET UP ► FILE NOS. ... CONTINUOUS

Для изменения режима нумерации файлов откройте меню и выберите пункт CARD SET UP. Затем выберите пункт FILE NOS., установите для него значение RESET и закройте меню.

Запись стоп-кадров на карту памяти

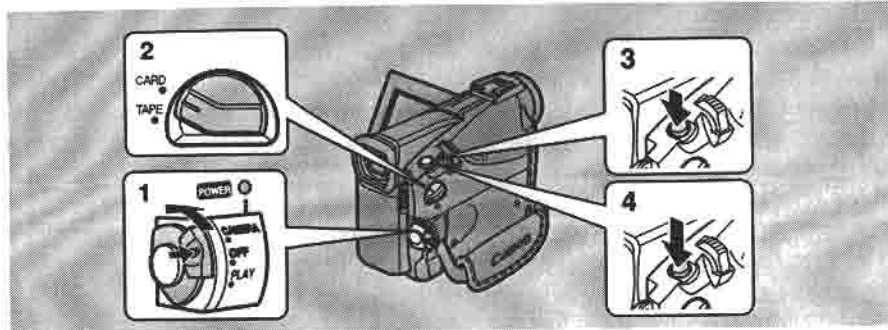



Предусмотренная в видеокамере функция фотосъемки с прогрессивной разверткой позволяет записывать на карту памяти яркие несмазанные стоп-кадры движущихся объектов. На карту памяти можно также записывать изображения с кассеты, установленной в видеокамеру, или изображения, вводимые через входной разъем DV (только MV450i).

- На карту памяти нельзя записывать движущиеся изображения.
- Только MV450i: На карту памяти нельзя записывать изображения, вводимые через разъем AV.
- Карты памяти не позволяют записывать звук.
- При использовании карты памяти SD убедитесь, что переключатель защиты установлен в положение записи.

Убедитесь, что в видеокамеру установлена карта памяти, на которой имеется достаточно свободного места.

1. Нажав и удерживая небольшую зеленую кнопку на переключателе POWER, поверните переключатель в положение CAMERA.
2. Установите переключатель TAPE/CARD в положение CARD.
 - На дисплей выводится количество изображений, которые можно записать на карту памяти, и другая информация.
 - Если при питании от аккумулятора видеокамера не используется более 5 мин, она автоматически выключается. Установите переключатель POWER в положение OFF, затем обратно в положение CAMERA.
3. Нажмите кнопку PHOTO наполовину и удерживайте ее в таком положении.
 - Фиксируется экспозиция.
 - Во время автофокусировки, когда видеокамера настраивает фокус, на дисплее мигает белый символ ●; когда видеокамера готова к съемке стоп-кадра, этот символ отображается в виде зеленой метки.
4. Для записи стоп-кадра нажмите кнопку PHOTO до конца.
 - Символ ● пропадает с дисплея.
 - Изображение записано на карту памяти.
 - Во время записи стоп-кадра на дисплее видеокамеры выводится красный символ >>>>. (В зеркальном режиме и на экране подключенного телевизора этот символ выводится белым цветом.)

Примечания.

- Для использования устройства автоматического пуска ( 68) перед шагом 3 нажмите кнопку , затем полностью нажмите кнопку PHOTO.
- Кнопка PHOTO пульта дистанционного управления не имеет промежуточного положения. Полностью нажмите кнопку, и видеокамера сразу же запишет изображение.
- Когда переключатель питания POWER установлен в положение CAMERA, при переводе переключателя TAPE/CARD из положения TAPE (Кассета) в положение CARD (Карта) видеокамера преобразует изображение для записи на карту памяти.

Индикаторы, отображаемые на дисплее при записи на карту памяти:

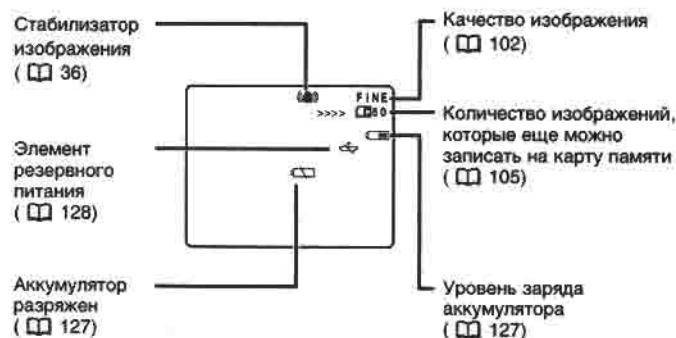

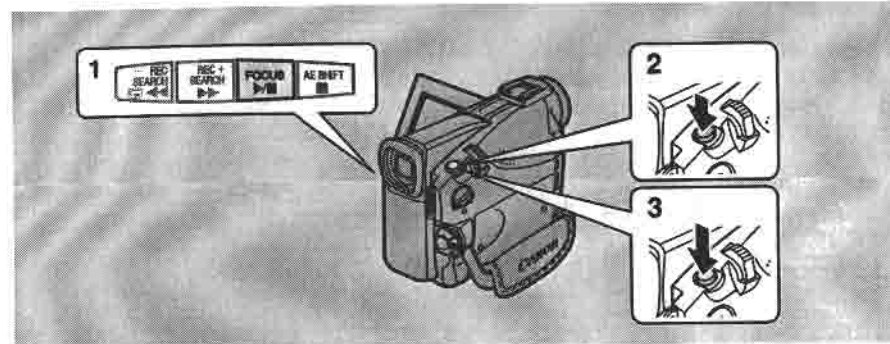

Запись изображения с кассеты в виде стоп-кадра

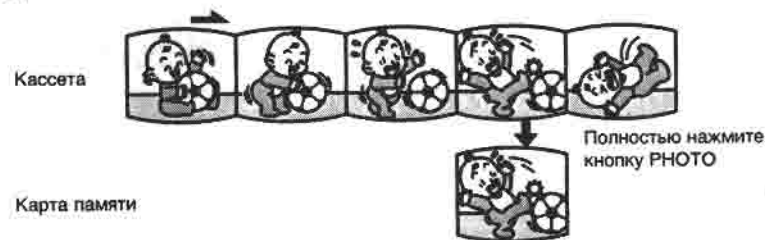

Изображение можно записать с кассеты на карту памяти. Автоматическая запись нескольких стоп-кадров с кассеты на карту памяти рассматривается в разделе «Копирование стоп-кадров с кассеты», стр. 117.

- Код данных будет содержать дату и время записи стоп-кадра на карту памяти.



TAPE + ()

1. Начните воспроизведение с кассеты.
2. Когда на дисплее появится кадр, который требуется записать, нажмите наполовину кнопку PHOTO и удерживайте ее в этом положении.
 - Кассета переключается в режим паузы воспроизведения и на дисплее выводится количество изображений, которое еще можно записать на карту памяти.
 - На мгновение дисплей гаснет, как если бы сработал затвор (за исключением режима многокадрового изображения).
3. Для записи изображения на карту памяти полностью нажмите кнопку PHOTO.

Примечания.

- Можно также на шаге 1 установить для кассеты режим паузы воспроизведения и записать изображение однократным полным нажатием кнопки PHOTO.
- При записи на карту памяти изображения, записанного в режиме 16:9 для широкоэкранных телевизоров, это изображение будет сжато по вертикали.

-Только MV450i-

Изображения, вводимые через входной разъем DV, можно записать на карту памяти в виде стоп-кадров.

- Код данных будет содержать дату и время записи стоп-кадра на карту памяти.

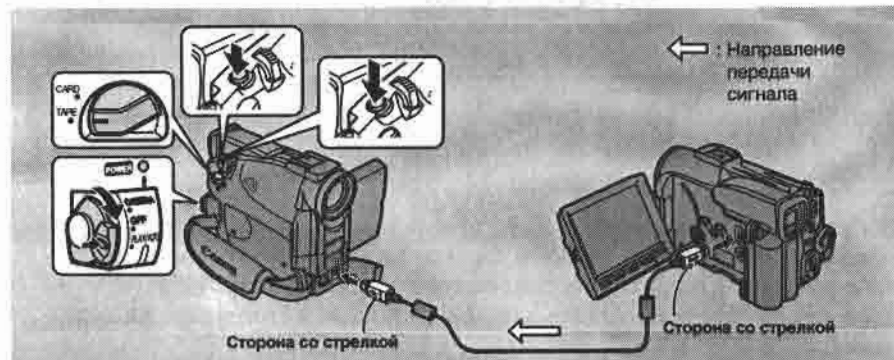

Подготовка

1. Соедините видеокамеру со вторым цифровым устройством.
 - Подсоедините DV-кабель Canon CV-150F (приобретается отдельно). При этом стороны разъемов, помеченные стрелками, должны быть расположены так, как показано выше на рисунке.
2. Подготовьте второе устройство.
 - Включите питание и загрузите записанную кассету.
3. Установите карту памяти. Установите переключатель POWER видеокамеры в положение PLAY(VCR).
4. Установите переключатель TAPE/CARD в положение TAPE.
 - На дисплее отображается DV IN.
 - Если установлена кассета, убедитесь, что выбран режим остановки.

Запись

1. Запустите воспроизведение на втором устройстве.
2. Когда на дисплее появится кадр, который требуется записать, нажмите наполовину кнопку PHOTO и удерживайте ее в этом положении.
 - Изображение отображается на дисплее в виде стоп-кадра.
 - На дисплее выводится количество изображений, которые можно записать на карту памяти.
3. Для записи изображения на карту памяти полностью нажмите кнопку PHOTO.

Примечание.

- При записи на карту памяти изображения, записанного в режиме 16:9 для широкоэкранных телевизоров, это изображение будет сжато по вертикали.

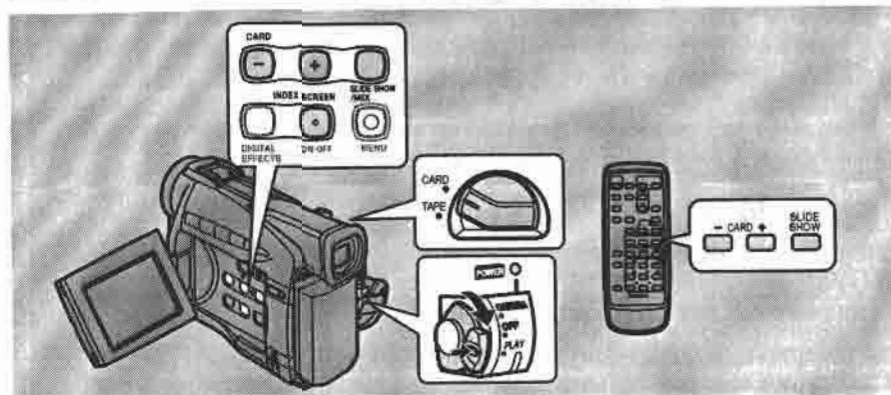

Можно воспроизводить и просматривать изображения, записанные на карту памяти. (Сведения о подключении к телевизору приводятся в разделе «Подключение для просмотра на экране телевизора», стр. 30.)

- Возможно, что видеокамера не сможет копировать или воспроизводить изображения, записанные видеокамерой другого производителя (не Canon).

Не изменяйте данные, записанные на карту памяти

- Возможно неправильное воспроизведение на этой видеокамере стоп-кадров следующих типов:
 - стоп-кадров, записанных не этой видеокамерой, а загруженных с ПК (исключая примеры изображений на стр. 122-123);
 - стоп-кадров, записанных этой видеокамерой, но в дальнейшем обработанных на ПК;
 - стоп-кадров, имена файлов которых были изменены на ПК.

Существует три способа просмотра стоп-кадров

- Одиночное изображение
- Слайд-шоу: Автоматически изображение за изображением в порядке их записи
- Индексный экран: Шесть изображений одновременно

Убедитесь, что в видеокамеру установлена карта памяти с записанными изображениями.

● Одиночное изображение

1. Поверните переключатель POWER в положение PLAY (MV450i: PLAY(VCR)).
2. Установите переключатель TAPE/CARD в положение CARD.
 - На дисплее выводится последнее записанное изображение.

3. Найдите требуемый стоп-кадр, нажимая кнопки CARD +/-.

- Нажимайте «+» для просмотра следующего изображения, «-» для просмотра предыдущего изображения.
- При нажатии кнопки «+» на последнем изображении выводится первое изображение. При нажатии кнопки «-» на первом изображении выводится последнее изображение.

● Слайд-шоу

При выведенном на дисплей изображении нажмите кнопку SLIDE SHOW.

- Изображения выводятся друг за другом на 5 с каждое.

Для завершения слайд-шоу нажмите кнопку SLIDE SHOW.

- Слайд-шоу запускается или останавливается при каждом нажатии кнопки SLIDE SHOW.
- При выводе на дисплей последнего изображения слайд-шоу завершается.

● Индексный экран

Одновременно выводится до 6 изображений, обеспечивая быстрый поиск.



1. При выведенном на дисплей изображении нажмите кнопку INDEX SCREEN.

- На дисплей выводится до 6 изображений.

2. Переместите метку к изображению, которое требуется просмотреть.

- Поворачивайте диск селектора вниз для перехода к предыдущему изображению или вверх для перехода к следующему изображению.
- При повороте диска вверх на последнем изображении происходит переход к следующему индексному экрану. При повороте диска вниз на первом изображении происходит переход к предыдущему индексному экрану.
- Для перехода к следующему/предыдущему индексному экрану служат кнопки CARD +/-.

3. Нажмите на диск селектора.

- Отмеченное изображение выводится на весь дисплей.

Предотвращение случайного стирания записи (Защита)

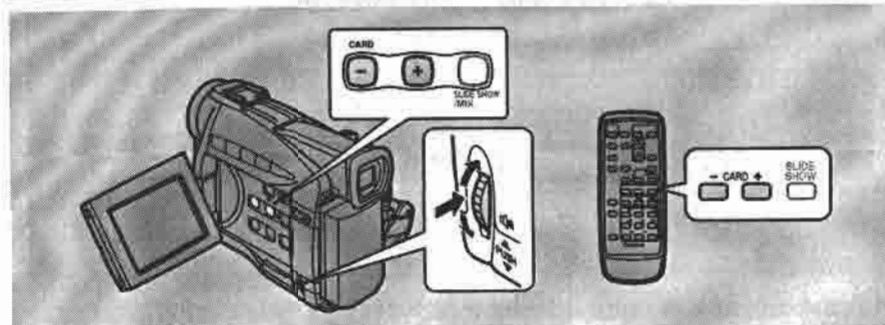

Выберите важные изображения и защитите их от случайного стирания. Однако при форматировании карты памяти все изображения, включая защищенные, будут безвозвратно стерты (□ 120).

- Примеры изображений, записанные на карту памяти, уже защищены.



MENU

(□ 37)

▶ CARD OPER.

▶▶ PROTECT ON

Убедитесь, что в видеокамеру установлена карта памяти с записанными изображениями.

1. Откройте меню и выберите пункт CARD OPER.

2. Выберите пункт PROTECT ON.

- На дисплей выводится до 6 изображений.

3. Переместите метку к изображению, которое требуется защитить.

- Поворачивайте диск селектора вниз для перехода к предыдущему изображению или вверх для перехода к следующему изображению.
- При повороте диска вверх на последнем изображении происходит переход к следующему индексному экрану. При повороте диска вниз на первом изображении происходит переход к предыдущему индексному экрану.
- Для перехода к следующему/предыдущему индексному экрану служат кнопки CARD +/-.

4. Нажмите на диск селектора.

- На изображении появляется символ защиты.
- Теперь это изображение невозможно стереть.

5. Закройте меню.

📖 Примечание.

- Для отмены защиты изображения переместите метку к защищенному изображению и нажмите диск селектора. Символ защиты исчезнет.



R

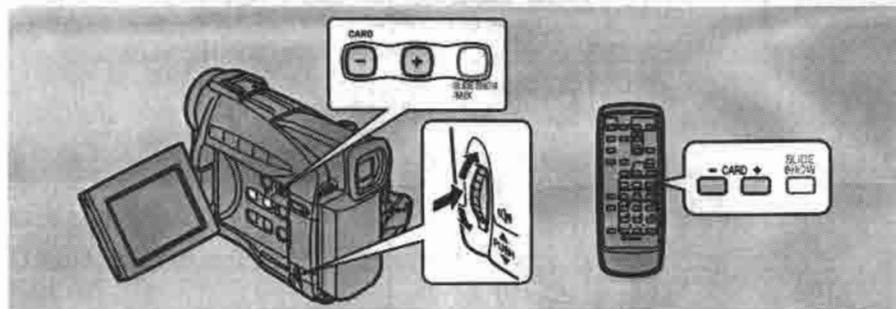

Изображения можно стирать по одному или все сразу.

- Невозможно стереть защищенные изображения. Для удаления изображения предварительно следует отменить защиту (□ 111).
- Соблюдайте осторожность при удалении изображений. Стертое изображение нельзя восстановить.

CARD + (**PLAY** / **PLAY/VCRI**)

MENU

▶ **CARD OPER.**

▶ **IMAGE ERASE**

(□ 37)

Убедитесь, что в видеокамеру установлена карта памяти с записанными изображениями.

1. С помощью кнопок **CARD +/-** перейдите на изображение, которое требуется удалить.
 - При необходимости используйте индексный режим (□ 110) и убедитесь, что на дисплее отображается только стираемое изображение.
2. Откройте меню и выберите пункт **CARD OPER.**
3. Выберите пункт **IMAGE ERASE (Удаление изображения)**.
 - Появляются пункты **CANCEL (Отмена)**, **SINGLE (Одно)** и **ALL (Все)**.
 - Для отмены удаления выберите **CANCEL** и закройте меню.

Для удаления одиночных изображений

4. Выберите **SINGLE**.
 - На дисплее выводится текст **ERASE THIS IMAGE? NO YES (УДАЛИТЬ ЭТО ИЗОБРАЖЕНИЕ? ДА НЕТ)**.
5. Выберите **YES (Да)**.
 - Изображение удаляется и для удаления выводится предыдущее изображение.
 - Для удаления еще одного изображения перейдите на него с помощью кнопок **CARD +/-** и выберите **YES**.
 - Если производится попытка удаления защищенного изображения, то пункт **YES** выводится пурпурным цветом и не может быть выбран.
 - При выборе **NO (Нет)** производится возврат на шаг 4.
6. Закройте меню.

Для удаления сразу всех изображений, записанных на карте памяти

4. Выберите **ALL**.
 - На дисплее выводится текст **ERASE ALL IMAGES? [EXCEPT FOR IMAGES] NO YES (УДАЛИТЬ ВСЕ ИЗОБРАЖЕНИЯ? [КРОМЕ ИЗОБРАЖЕНИЙ С] ДА НЕТ)**.
5. Выберите **YES (Да)**.
 - Будут удалены все изображения, кроме защищенных.
 - При выборе **NO (Нет)** производится возврат на шаг 4.
6. Закройте меню.

R

Использование карты памяти

Использование карты памяти

R

Оживите свои видеофильмы, наложив одно изображение на другое. Можно скомбинировать 2 стоп-кадра или стоп-кадр и видеоряд. Выберите стоп-кадр на карте памяти — один из примеров изображений (122) или изображение, записанное Вами — затем скомбинируйте его с текущим снимаемым изображением (стоп-кадром или видеорядом).

Можно выбрать один из трех эффектов микширования с карты:

CARD CHROMA (Цвет изображения на карте)

Записываемое изображение вставляется вместо синей области заранее записанного стоп-кадра, например, рамки кадра. При записи собственного изображения для наложения необходимо, чтобы область, в которой должно вставляться новое изображение, была синего цвета. Например, используйте в качестве фона синюю занавеску. Уровень микширования настраивается в синей области заранее записанного изображения.



CARD LUMI. (Яркость изображения на карте)

Записываемое изображение вставляется вместо светлой области заранее записанного стоп-кадра, например, рисованной иллюстрации или титров. Нарисуйте рисунок или напишите текст на белом листе бумаги. Уровень микширования настраивается в светлой области стоп-кадра.



CAM. CHROMA (Цвет изображения с видеокамеры)

Записываемое изображение накладывается на стоп-кадр, который становится задним планом. Объект текущего изображения необходимо снимать с синим задним планом, например, на фоне синей шторки. Исходный стоп-кадр вставляется вместо синей области. Уровень микширования настраивается в синей области.



Уровень микширования

Выводится индикатор уровня микширования. Настройте уровень микширования, ориентируясь на символы - и + на концах индикатора.

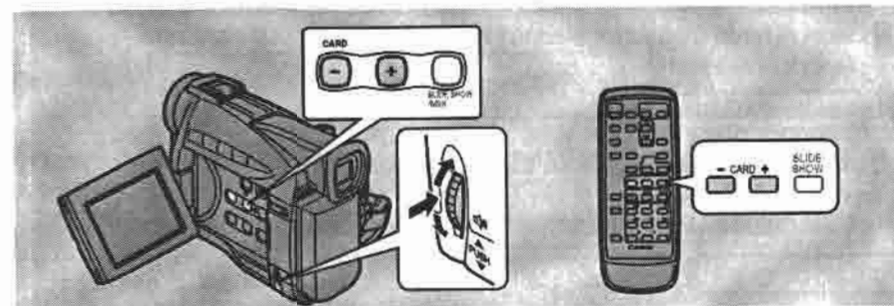

TAPE + CAMERA

MENU
()

▶CARD MIX

▶MIX TYPE...CARD CHROMA

▶MIX LEVEL...

Убедитесь, что в видеокамеру установлена карта памяти с записанными изображениями и кассета.

Убедитесь, что селектор программ установлен в положение .

Выбор

1. Откройте меню и выберите пункт CARD MIX.
2. Нажимая кнопки CARD +/-, выберите стоп-кадр для микширования.
3. Выберите MIX TYPE (Тип микширования).
 - Появятся пункты CARD CHROMA, CARD LUMI., CAM. CHROMA.

R

Использование карты памяти

Использование карты памяти

4. Выберите требуемую установку.
 - Текущее снимаемое изображение комбинируется с заранее записанным стоп-кадром.
5. Выберите MIX LEVEL (Уровень микширования).
6. Настройте уровень микширования.
 - Поворот диска селектора вверх соответствует сдвигу вправо, поворот вниз — сдвигу влево.
7. Закройте меню.
 - На дисплее мигает индикатор CARD MIX (Микширование с карты).

Включение/выключение

8. Нажмите кнопку CARD MIX.
 - Индикатор CARD MIX прекратит мигать.
 - Текущее снимаемое изображение комбинируется с заранее записанным стоп-кадром.
 - При каждом нажатии кнопки CARD MIX выбранный эффект включается (индикатор горит постоянно) или выключается (индикатор мигает).

Для видеофильма

1. Для начала или остановки съемки нажимайте кнопку пуска/остановки.
 - Скомбинированные изображения записываются на кассету.

Для стоп-кадра

1. Нажмите кнопку PHOTO наполовину и удерживайте ее в таком положении.
 - Пока видеокамера настраивает фокус, на дисплее мигает белый символ ; когда видеокамера готова к съемке, этот символ отображается в виде зеленой метки.
2. Для записи изображения на кассету полностью нажмите кнопку PHOTO.
 - Символ пропадает с дисплея.
 - Скомбинированные изображения записываются на кассету в течение приблизительно 6 с (8 с в режиме записи SP или LP).

Примечания.

- При изменении положения переключателя POWER или при перемещении селектора программ из положения в положение простой съемки необходимо заново выбрать стоп-кадр для микширования с карты.
- При установке режима микширования с карты Card Mix необходимо выполнить шаги с 1 по 4.

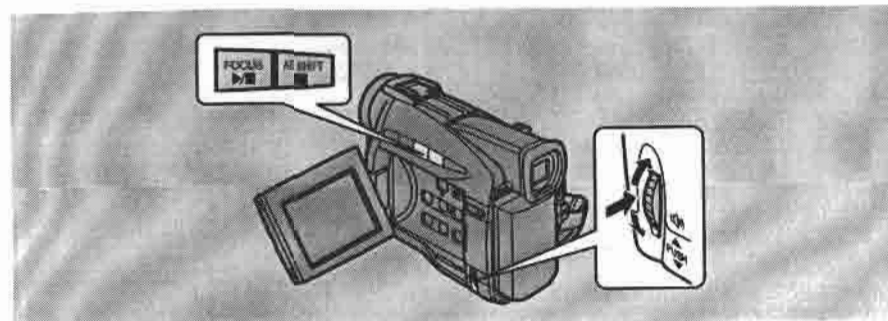

С помощью функции поиска фото можно скопировать несколько стоп-кадров с кассеты на карту памяти.

- Коды данных скопированных стоп-кадров будут отражать дату и время копирования.

TAPE + (**PLAY** / **PLAY/CDR**)

MENU
(37)



Убедитесь, что на карте памяти имеется достаточно свободного места, и в видеокамеру установлена записанная кассета.

1. Найдите на кассете стоп-кадр, который требуется скопировать, и остановите кассету перед этим изображением.
 - На карту памяти будут скопированы все стоп-кадры, записанные после выбранного места на кассете.
 - Если требуется скопировать с кассеты все стоп-кадры, перемотайте кассету на начало.
2. Откройте меню и выберите пункт CARD OPER.
3. Выберите COPY .
 - Появятся пункты CANCEL (Отменить) и EXECUTE (Выполнить).
4. Выберите EXECUTE (Выполнить).
 - Для остановки копирования выберите CANCEL (Отмена).
 - Информация о кассете и карте выводится на дисплей, и начинается копирование.
 - На дисплее появляется сообщение NOW COPYING (Производится копирование).
 - Для поиска стоп-кадров видеокамера автоматически использует функцию поиска фото, и начинается копирование. Копируемое изображение выводится на дисплей.
 - Копирование останавливается при завершении кассеты или при полном заполнении карты памяти. Когда на карте памяти больше нет свободного места, на дисплей выводится сообщение CARD FULL (Карта заполнена).
5. После завершения копирования требуемых изображений нажмите кнопку остановки.

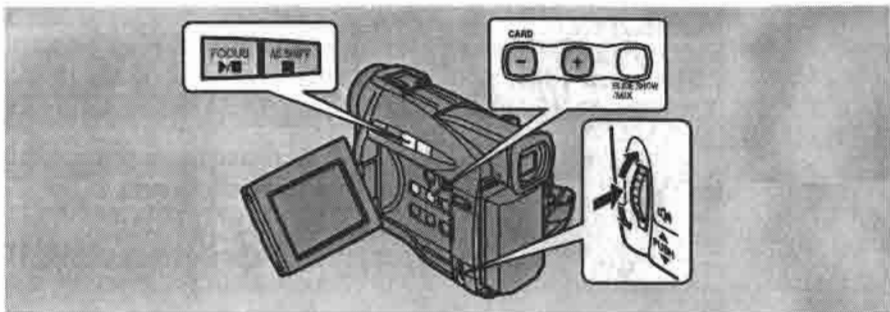

Можно скопировать сразу несколько стоп-кадров с карты памяти на кассету.

- Коды данных скопированных стоп-кадров будут отражать дату и время копирования.
- При копировании изображений с карты памяти на кассету режимы записи SP и LP недоступны.



Убедитесь, что на карте памяти имеются записанные изображения, и что в видеокамеру установлена кассета с достаточным количеством свободного места для записи.



1. Найдите на кассете место, с которого требуется начать копирование, и остановите кассету.

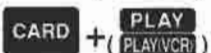

2. С помощью кнопок CARD +/- выберите первое изображение, которое требуется скопировать.

- На кассету будут скопированы все записанные на карте памяти стоп-кадры, начиная с выбранного.
- Если требуется скопировать с карты памяти все стоп-кадры, выберите первое изображение.

3. Откройте меню и выберите пункт CARD OPER.

4. Выберите COPY [CARD].

- Появятся пункты CANCEL (Отменить) и EXECUTE (Выполнить).

5. Выберите EXECUTE (Выполнить).

- Для остановки копирования выберите CANCEL (Отмена).
- Информация о кассете и карте выводится на дисплей, и начинается копирование.
- На дисплее появляется сообщение NOW COPYING [CARD].
- Каждое изображение копируется на кассету в течение прибл. 6 с.
- Копирование завершается, когда скопированы все изображения или если на ленте нет больше свободного места.

6. После завершения копирования требуемых изображений нажмите кнопку остановки.

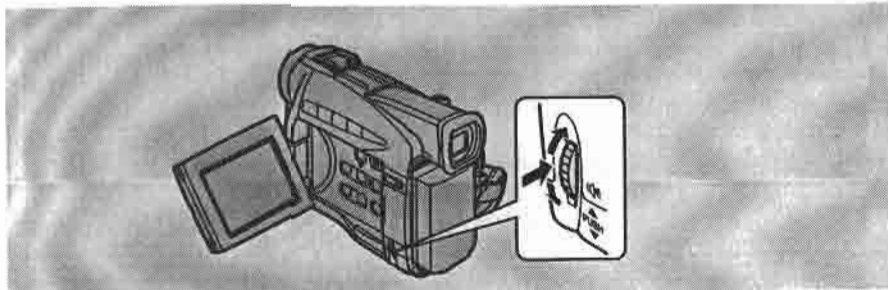

Для распечатки изображения с карты памяти оно должно быть помечено. Видеокамера поддерживает формат печати DPOF (Формат заказа цифровой печати). Изображения могут автоматически распечатываться на принтере Canon, поддерживающем формат DPOF. На карте памяти можно пометить для печати до 50 изображений.



Убедитесь, что в видеокамеру установлена карта памяти с записанными изображениями.

1. Откройте меню и выберите пункт CARD OPER.

2. Выберите PRINT MARK.

- На дисплей выводится до 6 изображений.

3. Переместите диск селектора к изображению, которое требуется пометить.

- Поворачивайте диск селектора вниз для перехода к предыдущему изображению или вверх для перехода к следующему изображению.
- При повороте диска вверх на последнем изображении происходит переход к следующему индексному экрану. При повороте диска вниз на первом изображении происходит переход к предыдущему индексному экрану.
- Для перехода к следующему/предыдущему индексному экрану служат кнопки CARD +/-.

4. Нажмите на диск селектора.

- Рядом с изображением появляется отметка печати.

5. Закройте меню.

Примечания.

- Для отмены пометки для печати переместите диск селектора к помеченному изображению и нажмите на диск селектора. Пометка для печати исчезнет.
- Если на карте памяти записано большое количество изображений, то для появления пометки для печати рядом с изображением может потребоваться некоторое время.

R

R

Использование карты памяти

Использование карты памяти



R

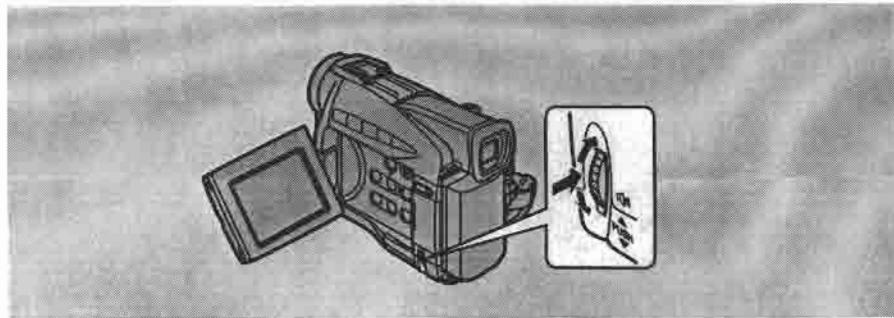

Форматирование производится для новых карт памяти в случае появления сообщения CARD ERROR (Ошибка карты), либо для постоянного и быстрого удаления с карты памяти всех изображений, включая защищенные (сюда входят также предварительно записанные примеры изображений для микширования с карты). Карта MultiMediaCard, входящая в комплект видеокамеры, уже отформатирована.

- При форматировании записанных карт памяти соблюдайте осторожность. Все изображения будут безвозвратно стерты.
- При приобретении дополнительных карт памяти форматируйте их в видеокамере, а не в ПК или каком-либо другом устройстве.

CARD + (PLAY/PLAY/VCRI)

MENU

([] 37)



Убедитесь, что карта памяти установлена в видеокамеру.

- 1. Откройте меню и выберите пункт CARD OPER.**
- 2. Выберите FORMAT.**
 - Появятся пункты CANCEL (Отменить) и EXECUTE (Выполнить).
- 3. Выберите EXECUTE (Выполнить).**
 - Для отмены форматирования выберите CANCEL (Отмена).
 - Выводится запрос подтверждения форматирования FORMAT THIS CARD? NO YES.
- 4. Выберите YES (Да).**
 - Начинается форматирование, и на дисплей выводится сообщение NOW FORMATTING (Идет форматирование).
 - При выборе NO (Нет) производится возврат на шаг 3.
- 5. Закройте меню.**

Использование карты памяти

R

Видеокамера форматирует карты памяти в формате DCF (Правила построения файловой системы видеокамеры). Изображения, записанные на карту памяти этой видеокамерой, можно перенести на ПК с помощью следующих изделий, предназначенных для карт памяти MultiMediaCards или SD.

Адаптер PC Card: В адаптер устанавливается карта памяти, затем адаптер устанавливается в гнездо PC Card, предусмотренное в большинстве ноутбуков.

Устройство чтения PC Card: Подключается к ПК, затем в него устанавливается карта памяти.

Адаптер дисковод для дискет: В адаптер устанавливается карта MultiMediaCard, затем адаптер устанавливается в дисковод гибких дисков ПК.

Если помимо карты MultiMediaCard, входящей в комплект поставки, требуются дополнительные карты, используйте карты производства SanDisk Corporation.

Если по ошибке с карты MultiMediaCard были удалены примеры изображений для микширования, их можно загрузить со следующих страниц в сети Интернет:*

<http://www.canon-europe.com/products/products.html>

<http://www.canon-asia.com/>

<http://www.canon.com.au>

* Для загрузки изображений на карту памяти необходим адаптер PC Card или устройство чтения PC Card.

Предупреждения по работе с картами памяти

- При приобретении дополнительных карт памяти форматируйте их в видеокамере, а не в ПК или каком-либо другом устройстве. Были отмечены случаи неправильной работы карт памяти, отформатированных в ПК или других устройствах.
- Рекомендуется хранить резервные копии изображений с карты памяти на жестком диске ПК или другом внешнем запоминающем устройстве. Данные изображений могут быть повреждены или потеряны в результате дефекта карты памяти или под воздействием статического электричества. Повреждение или потеря данных на карте памяти не может быть скомпенсирована.
- Во время операций с картой памяти (запись, чтение, удаление файлов или форматирование) не отсоединяйте источник питания и не извлекайте карту.
- Не используйте карты памяти в местах с сильным магнитным полем.
- Не разбирайте карты памяти.

Использование карты памяти

- Не изгибайте и не роняйте карты памяти. Не подвергайте их воздействию сильной вибрации или внешним ударам.
- Не допускайте намокания карт памяти.
- Не удаляйте этикетку карты и не наклеивайте на карту других этикеток. Закрепляйте этикетки на футляре карты памяти.
- Не оставляйте карты памяти в местах с высокой температурой или влажностью.
- При быстром изменении окружающей температуры на карте памяти может образоваться конденсат, приводящий к неполадкам. Для предотвращения этого явления карту памяти можно поместить внутрь пластикового пакета, подождать медленного выравнивания температур и только после этого вынуть карту из пакета. В случае возникновения конденсации держите карту памяти при постоянной температуре до естественного испарения влаги.
- Не дотрагивайтесь до контактов карты памяти и не допускайте попадания на контакты пыли и грязи. Для защиты области контактов храните и переносите карты памяти в футлярах.
- Карта памяти может быть установлена в видеокамеру только одним способом. Не пытайтесь силой вставить карту памяти неправильной стороной. Так можно повредить карту памяти или видеокамеру.

Примеры изображений

- Ниже приведены примеры изображений, записанных на входящую в комплект поставки карту MultiMediaCard. Всего записано 15 изображений: 8 изображений для режима микширования по цвету изображения на карте, 5 изображений для режима микширования по яркости изображения на карте и 2 изображения для режима микширования по цвету изображения с видеокамеры.

Цвет изображения на карте

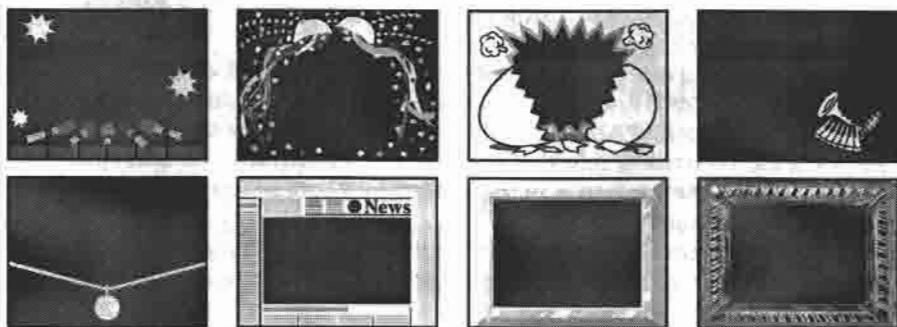

Яркость изображения на карте

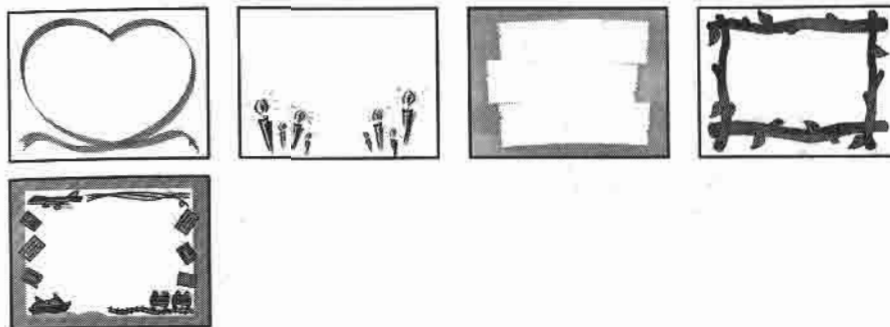

Цвет изображения с видеокамеры

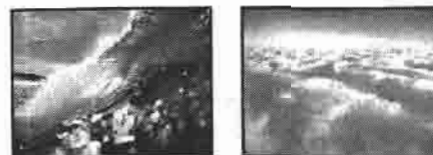

- Примеры изображений, записанные на входящую в комплект видеокамеры карту MultiMediaCard, предназначены исключительно для комбинирования с любительскими видеофильмами, снятыми данной видеокамерой для личных целей. Не используйте примеры изображений ни для каких других целей.

PhotoEssentials - комплект фотографий для свободного использования. Выпускаемый на компакт-диске комплект фотографий для свободного пользования PhotoEssentials содержит фотографии высшего качества и идеально подходит для использования в рекламе, брошюрах, репортажах, мультимедийных продуктах, на веб-сайтах, в книгах, для упаковки и т.п. Дополнительную информацию см. на веб-узле www.photoessentials.com

Технические характеристики карты MultiMediaCard MMC-8M

Емкость	8 Мбайт
Интерфейс	Стандартный MultiMediaCard
Рабочий диапазон температур	0–40°C
Габариты	32 × 24 × 1,4 мм
Вес	1,5 г

Вес и габариты указаны приблизительно.
Компания Saion не несет ответственности за опечатки и упущения.
Технические характеристики могут быть изменены без уведомления.

Подготовка видеокамеры

Отрегулируйте видоискатель

- Переведите видеокамеру в режим съемки на кассету TAPE CAMERA. Выдвиньте видоискатель, затем отрегулируйте рычаг фокусировки видоискателя под свое зрение.
- Поверните видоискатель в удобное положение. При хранении видеокамеры опускайте видоискатель заподлицо с корпусом видеокамеры.
- Для использования видоискателя убедитесь, что панель ЖКД либо развернута в сторону объекта съемки, либо полностью закрыта экраном внутрь.

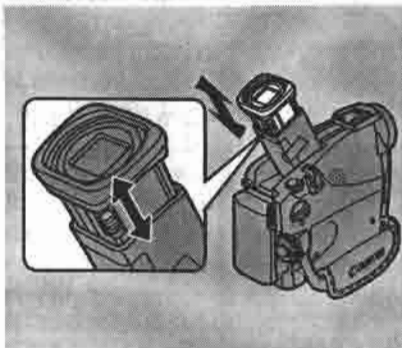

Подготовьте крышку объектива

- Закрепите шнур на крышке объектива и пропустите наручный ремень через петлю шнура.
- Во время съемки закрепляйте крышку объектива на наружном ремне, по завершению съемки надевайте крышку на объектив.

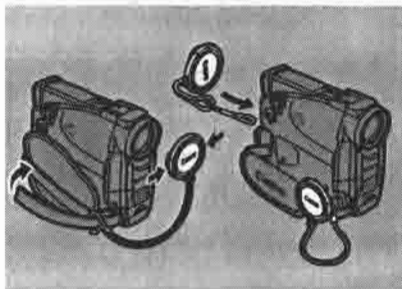

Затяните ремень ручки

- Освободите крепление Velcro и, держа видеокамеру в правой руке, затяните ремень левой рукой. Указательный палец должен удобно доставать до рычага трансфокатора и кнопки фоторежима, а большой палец должен легко доставать до кнопки пуска/остановки.

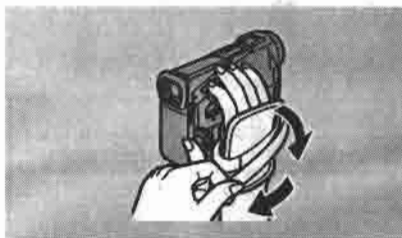

Закрепите наплечный ремень

- Для повышения безопасности и удобства переноски перед съемкой закрепите на видеокамере наплечный ремень.
- Пропустите концы ремня через кронштейны крепления и отрегулируйте длину, как показано на рисунке.

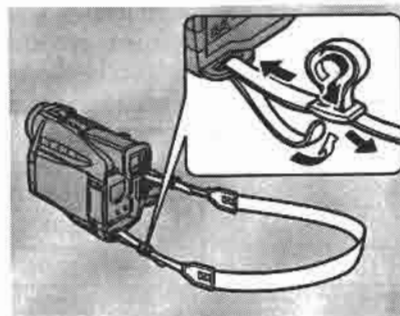

- Следите, чтобы на видоискатель не падал яркий солнечный свет — видоискатель может расплавиться. (Свет фокусируется окуляром видоискателя.) Для предотвращения попадания солнечного света в видоискатель отрегулируйте угол наклона видоискателя.

Длительность зарядки и съемки

- Это время может изменяться в зависимости от различных обстоятельств — лучше всего иметь в два или в три раза больше аккумуляторов, чем необходимо по предварительным расчетам.
- Время съемки будет больше, если между съемками выключать видеокамеру, а не оставлять ее в режиме паузы записи.

	Время полной зарядки	Максимальное время съемки	
		С видоискателем	С ЖК-дисплеем
BP-512	1 ч 10 мин	2 ч 30 мин	2 ч
BP-511*	1 ч 10 мин	2 ч 30 мин	2 ч
BP-522*	2 ч	5 ч 10 мин	4 ч 15 мин
BP-535*	2 ч 50 мин	8 ч 15 мин	6 ч 45 мин

* Приобретается дополнительно

- При низких температурах время съемки будет меньше обычного. Аккумуляторами можно пользоваться при температуре от 0 до 40°C, однако оптимальным является температурный диапазон от 10 до 30°C.
- Если время съемки от аккумулятора становится намного меньше обычного, то это означает, что срок службы аккумулятора закончился и его необходимо заменить.

Примечание.

- Эти цифры указывают продолжительность воспроизведения на ЖКД после установки полностью заряженного аккумулятора. При низких температурах время воспроизведения уменьшается.

Аккумулятор	Время воспроизведения (на экране ЖКД)
BP-512	2 ч 15 мин
BP-511*	2 ч 15 мин
BP-522*	4 ч 45 мин
BP-535*	7 ч 40 мин

* Приобретается дополнительно

Уровень заряда аккумулятора

Индикатор на дисплее показывает приблизительный уровень заряда аккумулятора.

Примечания.

- Когда аккумулятор полностью разряжен, на дисплее на 4 с выводится сообщение «CHANGE THE BATTERY PACK» (Замените аккумулятор). Затем появляется и начинает мигать символ разряженного аккумулятора. Также мигает индикатор питания.
- Показания индикатора не являются постоянными — при изменении условий, в которых находятся видеокамера и аккумулятор, могут отображаться разные уровни заряда.

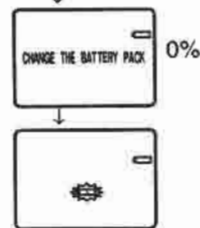
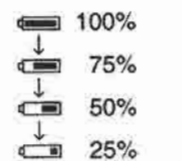

Когда заряжать аккумулятор

Литиево-ионный аккумулятор можно перезаряжать в любое удобное время. В отличие от обычных аккумуляторов, его не требуется предварительно полностью разрядить. Однако, так как с течением времени происходит естественный саморазряд аккумулятора, лучше всего заряжать аккумулятор в день планируемой съемки или накануне.

Уход за аккумулятором

Обязательно надевайте крышку, закрывающую клеммы.

- Не допускайте соприкосновения с клеммами каких-либо металлических предметов — это может вызвать короткое замыкание и повредить аккумулятор. Когда аккумулятор не используется, устанавливайте крышку, закрывающую клеммы.

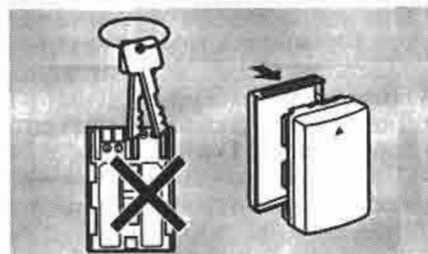

Клеммы должны быть чистыми.

- Видеокамера, блок питания или аккумулятор будут работать со сбоями, если клеммы загрязнены. Когда аккумулятор не используется, устанавливайте крышку, закрывающую клеммы.

Хранение аккумулятора.

- Если аккумулятор не используется более нескольких месяцев, то остаточный заряд может повредить аккумулятор и сократить срок его работы. Во избежание повреждений следует спланировать работу так, чтобы полностью использовать заряд аккумулятора перед его хранением. Подробнее см. инструкции к дополнительным аккумуляторам.

Установка элемента резервного питания

Откройте крышку отсека резервного элемента питания на блоке крепления аккумулятора и установите литиевый элемент питания CR2025 стороной с маркировкой «+» наружу. Закройте крышку до щелчка.

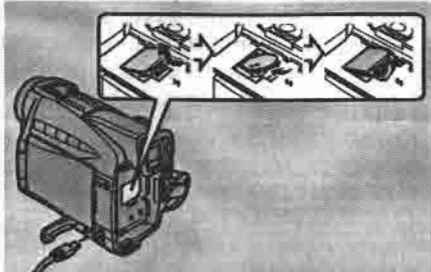

Элемент резервного питания позволяет видеокамере при отключенном основном источнике питания сохранять в памяти дату и время, а также другие параметры. Срок службы элемента питания составляет приблизительно один год. Когда требуется замена элемента питания (или если он не установлен), на дисплее мигает символ . Для извлечения старого элемента резервного питания сдвиньте его вверх, затем опустите и извлеките. Обязательно сначала подсоедините к видеокамере источник питания, чтобы во время замены элемента питания не потерять установленные значения параметров.

ОПАСНО!

При обращении с аккумулятором соблюдайте осторожность.

- Держите аккумулятор подальше от огня (он может взорваться).
- Не нагревайте аккумулятор до температуры выше 60°C. Например, не оставляйте аккумулятор рядом с нагревательными приборами или в жаркую погоду внутри автомобиля.
- Запрещается разбирать аккумулятор или изменять его конструкцию.
- Не допускайте падения или ударов по аккумулятору.
- Не допускайте намокания аккумулятора.

ВНИМАНИЕ!

- При неправильном обращении элемент питания, используемый в этом устройстве, может оказаться причиной пожара или химического ожога. Запрещается перезаряжать, разбирать, нагревать до температуры свыше 100°C или утилизировать путем сжигания.
- Для замены используйте элементы питания CR2025 производства Sony, Hitachi Maxell, Sanyo или Panasonic, либо Duracell DL2025. Использование элементов питания другого типа может привести к возгоранию или взрыву.
- Испорченный элемент питания необходимо вернуть поставщику для безопасной утилизации.

Предостережения.

- Не берите элемент питания пинцетом или другим металлическим инструментом — это вызовет короткое замыкание.
- Для обеспечения надежного контакта протрите элемент питания чистой сухой тканью.
- Храните элемент питания в местах, недоступных для детей — если ребенок проглотит элемент питания, немедленно обратитесь к врачу, так как при поломке корпуса элемента питания его содержимое может повредить желудок и кишечник.
- Во избежание возгорания или взрыва не разбирайте элемент питания, не нагревайте его и не погружайте в воду.

Техническое обслуживание

Меры предосторожности

Избегайте высоких температур и высокой влажности

- Например, в жаркую погоду не оставляйте видеокамеру в автомобиле.
- Учитывайте, что осветительное оборудование сильно нагревается.
- Не вносите видеокамеру в помещения с повышенной влажностью.

Избегайте внезапных изменений температуры

- При переносе видеокамеры с холода в тепло на объективе и внутренних деталях видеокамеры может образовываться конденсат ( 132).

Не направляйте объектив или видоискатель на сильные источники света

- Запрещается направлять их на солнце и оставлять направленными на яркие объекты.
- Будьте особенно осторожны, оставляя видеокамеру на штативе.

Избегайте воздействия магнитных или электрических полей

- Не используйте видеокамеру вблизи от телевизионных передатчиков, портативных устройств связи или других источников электрического или магнитного излучения. Они могут вызвать помехи на изображении или необратимо повредить видеокамеру.

Не подвергайте видеокамеру воздействию воды

- Прикрывайте видеокамеру при съемке в дождь или туман.
- Если внутрь видеокамеры попадет вода, возникнет опасность поражения электрическим током — как можно скорее обратитесь к квалифицированному обслуживающему персоналу.

Бережно обращайтесь с объективом

- Песок и пыль могут повредить объектив — будьте особенно осторожны в ветреные дни.

Обращайтесь с видеокамерой аккуратно

- Вибрации или удар могут привести к повреждению.
- Не используйте видоискатель или панель ЖКД в качестве ручки для переноски.

Не разбирайте видеокамеру

- Это очень опасно из-за риска поражения электрическим током — если имеются нарушения в работе видеокамеры, обратитесь к квалифицированному обслуживающему персоналу.

Хранение

Если в течение некоторого времени не планируется пользоваться видеокамерой, храните ее в чистом и сухом помещении при температуре не выше 30°C. После хранения проверьте, что все детали и функции видеокамеры работоспособны.

Примечание.

- Перечисленные меры предосторожности также относятся к таким дополнительным принадлежностям, как аккумуляторы и кассеты.

Техническое обслуживание

Видоискатель

- Очистите экран видоискателя. Поверните видоискатель вверх. Снимите защитную крышку видоискателя и очистите экран ватным тампоном. По завершении опустите видоискатель заподлицо с видеокамерой.
- Экран видоискателя легко поцарапать. Во время чистки соблюдайте осторожность.

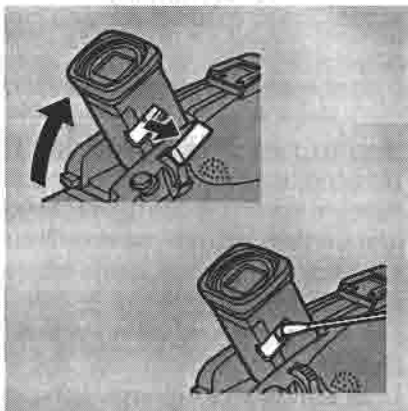

ЖК-дисплей

- Для чистки экрана ЖК-дисплея используйте имеющиеся в продаже салфетки для протирки очков.
- В случае резкого изменения температуры на поверхности экрана может образоваться влага. Вытрите ее мягкой чистой тканью.
- При низких температурах дисплей может быть намного темнее обычного. Это не является неисправностью, после нагрева экрана яркость дисплея восстановится.

Корпус видеокамеры и объектив

- Для чистки корпуса видеокамеры и объектива используйте мягкую сухую ткань. Запрещается использовать ткань с химической пропиткой или летучие растворители, например, растворители для красок.

Видеоголовки

- Мозаичные шумы на воспроизводимом изображении могут быть вызваны загрязнением видеоголовок. При очень сильном загрязнении видеоголовок видеокамера может показывать пустой синий экран или предупреждение.
- Для достижения оптимального качества изображения чистите видеоголовки с помощью цифровой чистящей видеокассеты Canon DVM-CL после приблизительно 20 часов работы видеокамеры. Если «шумы» не устранены, повторите чистку (максимум пять раз).
- Не используйте чистящие кассеты влажного типа, так как они могут повредить видеокамеру.



Использование видеокамеры за рубежом

Источники питания

- Компактный блок питания можно использовать для питания видеокамеры или для зарядки аккумуляторов в любой стране, в которой напряжение электросети составляет от 100 до 240 В~, 50/60 Гц. За информацией о переходных вилках для использования в других странах обращайтесь к дилеру Canon.

Воспроизведение на экране телевизора

- Видеокамера позволяет в любое время просмотреть записи на экране ЖКД, но подключить ее можно только к телевизорам, в которых реализована система PAL. Эта телевизионная система используется в следующих странах: Австралия, Австрия, Алжир, Бангладеш, Бельгия, Бруней, Великобритания, Германия, Гонконг, Дания, Замбия, Индия, Индонезия, Иордания, Ирландия, Исландия, Испания, Италия, Йемен, Катар, Кения, Китай, Кувейт, Либерия, Малайзия, Мальта, Мозамбик, Нидерланды, Новая Зеландия, Норвегия, Объединенные Арабские Эмираты, Оман, Пакистан, Португалия, Свазиленд, Северная Корея, Сингапур, Сьерра-Леоне, Таиланд, Танзания, Турция, Уганда, Финляндия, Швейцария, Швеция, Шри-Ланка, бывшая Югославия, Южная Африка.

Конденсация

При перемещении видеокамеры с холода в тепло возможно формирование конденсата. Использование видеокамеры при наличии конденсации может привести к повреждениям как кассеты, так и видеокамеры.

Конденсация может возникнуть:

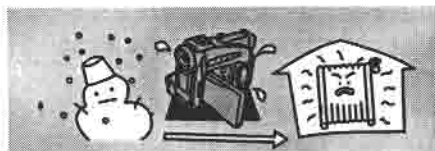

Если видеокамера вносится с холода в теплое помещение



Если холодное помещение быстро нагревается

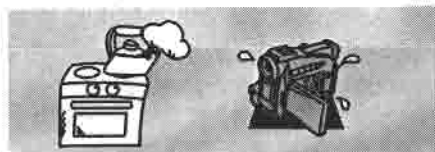

Если видеокамера находится во влажном помещении





Если видеокамера перенесена из помещения с кондиционированием воздуха в теплое и влажное место

Защита видеокамеры от конденсации

- Перед переноской видеокамеры в теплое или влажное место, где вероятно возникновение конденсации, извлеките кассету и положите видеокамеру в пластиковый мешок. Не вынимайте видеокамеру из пластикового мешка, пока она не нагреется до комнатной температуры.

Что происходит при обнаружении конденсации

- В течение приблизительно 4 с выводится сообщение «CONDENSATION HAS BEEN DETECTED» (Обнаружена конденсация). Затем начинает мигать индикатор питания, а на дисплее мигает символ . Если в видеокамере установлена кассета, она автоматически останавливается и приблизительно в течение 4 с выводится сообщение «REMOVE THE CASSETTE» (Извлеките кассету); затем на дисплее мигает символ . Если включены звуковые сигналы, то звучит звуковой сигнал.
- Видеокамера может обнаружить конденсацию не сразу — предупреждение о конденсации может начать мигать только через 10-15 мин.
- Если обнаружена конденсация, загрузить кассету невозможно.

Что необходимо сделать

- Извлеките кассету и выключите видеокамеру, оставив отсек для кассеты открытым.
- Оставьте видеокамеру в сухом месте до испарения конденсата. После того как перестанет мигать предупреждение о конденсации, подождите еще не менее часа до начала использования видеокамеры.

Поиск и устранение неполадок

При возникновении неполадок в работе видеокамеры обратитесь сначала к данному контрольному списку. Для каждой неполадки в списке указаны возможные причины — в скобках указаны номера страниц, где приведена дополнительная информация.

При использовании видеокамеры с телевизором или видеомагнитофоном убедитесь, что видеокамера правильно подсоединена к ним. Если неполадка не устранена, обратитесь к дилеру или в пункт техобслуживания.

Съемка/Воспроизведение

Неполадка

- ❑ При нажатии кнопки ничего не происходит.

Причина и/или способ устранения

- Установлен неправильный режим работы видеокамеры (□ 17, 26).
- Не загружена кассета или кассета защищена от записи (□ 15-16).
- Достигнут конец кассеты.
- Неправильно подсоединен источник питания, либо аккумулятор полностью разряжен или неправильно установлен (□ 10-14, 127).
- Данная функция не может использоваться с выбранной программой съемки (□ 55).

- ❑ Видеокамера автоматически выключилась.

- Видеокамера находилась в режиме паузы записи более 5 мин (□ 17, 105).
- Аккумулятор полностью разряжен (□ 11-14, 127).

- ❑ При загрузке/выгрузке кассеты отсек кассеты остановился в промежуточном положении.

- Аккумулятор полностью разряжен. Зарядите его или установите новый аккумулятор (□ 11-14).

- ❑ Кнопка пуска/остановки не работает.

- Не загружена кассета или кассета защищена от записи (□ 15-16).
- Достигнут конец кассеты.

- ❑ Нет изображения на дисплее.

- Установлен неправильный режим работы видеокамеры (□ 17, 26).

- ❑ На дисплее выводится пустой синий экран.

- Производится попытка воспроизведения или записи материалов, защищенных авторским правом (□ 87).
- Видеоголовки сильно загрязнены (□ 131).

- ❑ Видеокамера не фокусируется.

- Видеокамера работает в режиме ручной фокусировки (□ 75).
- Необходимо отрегулировать окуляр видоискателя (□ 124).
- Объектив загрязнен (□ 130).

Примечание.

• Некоторые объекты не подходят для автофокусировки. В этих ситуациях лучшие результаты можно получить с помощью ручной фокусировки (□ 75). Сфокусируйтесь на объекте, расположенный приблизительно на таком же расстоянии, зафиксируйте фокусировку и направьте видеокамеру на исходный объект, сложный для автофокусировки.



Горизонтальные полосы



Несколько объектов на разных расстояниях



За стеклом

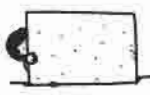

Недостаточно контрастные (например, белая стена)



Хорошо отражающие поверхности



Быстро движущиеся объекты



Темные объекты



Ночные сцены

Съемка/Воспроизведение (продолжение)

Неполадка

■ Некоторые/все цифровые эффекты не работают.

■ Не работает кнопка ► (Воспроизведение).

■ На экране появляется яркая полоса.



■ Низкое качество воспроизводимого изображения (с мозаичными шумами).

■ Нет изображения на экране телевизора, хотя лента перематывается.

Причина и/или способ устранения

• Существует ряд ограничений на использование цифровых эффектов (□ 59-65).

• Видеокамера не установлена в режим TAPE PLAY (MV450i: PLAY (VCR)) (□ 26).

• Не загружена кассета (□ 15).

• Достигнут конец кассеты.

• Если источник яркого света размещен в темноте, на экране может появиться яркая вертикальная полоса, называемая тянущимся продолжением. Это обычное свойство видеокамер.

• Требуется чистка видеоголовок (□ 131).

• Требуется чистка видеоголовок (□ 131).

• Переключатель TV/VIDEO телевизора не установлен в положение VIDEO (□ 31-33).

■ Во время воспроизведения нет звука из громкоговорителя.

Операции с картой памяти

Неполадка

■ Карта памяти не вставляется.

■ На дисплее мигает красный символ □, хотя карта памяти установлена.

■ При нажатии кнопки ничего не происходит.

• Громкоговоритель отключен с помощью диска селектора (□ 29).

• Используются наушники.

Причина и/или способ устранения

• Неправильная ориентация карты (□ 102). Разверните карту требуемым образом и попробуйте вставить ее еще раз.

• Выключите и снова включите питание видеокамеры, при необходимости извлеките и заново установите карту.

• Видеокамера не установлена в режим CARD CAMERA или CARD PLAY (MV450i: PLAY (VCR)) (□ 105, 109).

• Не установлена карта памяти (□ 102).

• При использовании карты памяти SD – установлена защита от стирания. Измените положение переключателя защиты.

• Карта памяти полностью заполнена. Сотрите изображения (□ 112) или установите новую карту памяти.

• Неправильно подсоединен источник питания (□ 10), либо аккумулятор полностью разряжен или неправильно установлен (□ 11, 127).

• Данная функция не может использоваться с выбранной программой съемки (□ 55).

■ Не работает кнопка PHOTO.

• Не загружена карта памяти (□ 102).

• При использовании карты памяти SD – установлена защита от стирания. Измените положение переключателя защиты.

• Карта памяти полностью заполнена. Сотрите изображения (□ 112) или установите новую карту памяти.

• Достигнут максимальный номер файла. С помощью меню установите для нумерации файлов значение RESET (□ 104) и установите новую карту памяти.

❑ Невозможно стереть изображение.

Разное

Неполадка

❑ Не работает пульт дистанционного управления.

❑ Мигает индикатор питания.

❑ Сбой в работе видеокамеры.

❑ Цифровой видеокабель (DV) подключен правильно, но изображение на дисплее отсутствует.

❑ Во время работы видеокамера нагревается.

- Используется неотформатированная карта памяти. Отформатируйте карту ([120).
- Изображение защищено ([111).
- При использовании карты памяти SD – установлена защита от стирания. Измените положение переключателя защиты.

Причина и/или способ устранения

- Датчик дистанционного управления отключен из меню (OFF) ([46).
- Разные режимы датчика дистанционного управления в пульте дистанционного управления и в видеокамере ([46).
- Элементы питания полностью разряжены или не установлены.
- Проверьте индикаторы на экране ([141).
- В результате внешних помех возможны сбои в работе микропроцессора видеокамеры. Если на дисплее появляются случайные символы или если произошел сбой в работе видеокамеры, отсоедините и снова подсоедините источник питания.
- Отсоедините и вновь подсоедините кабель, либо выключите и снова включите питание.
- Это не является неисправностью.

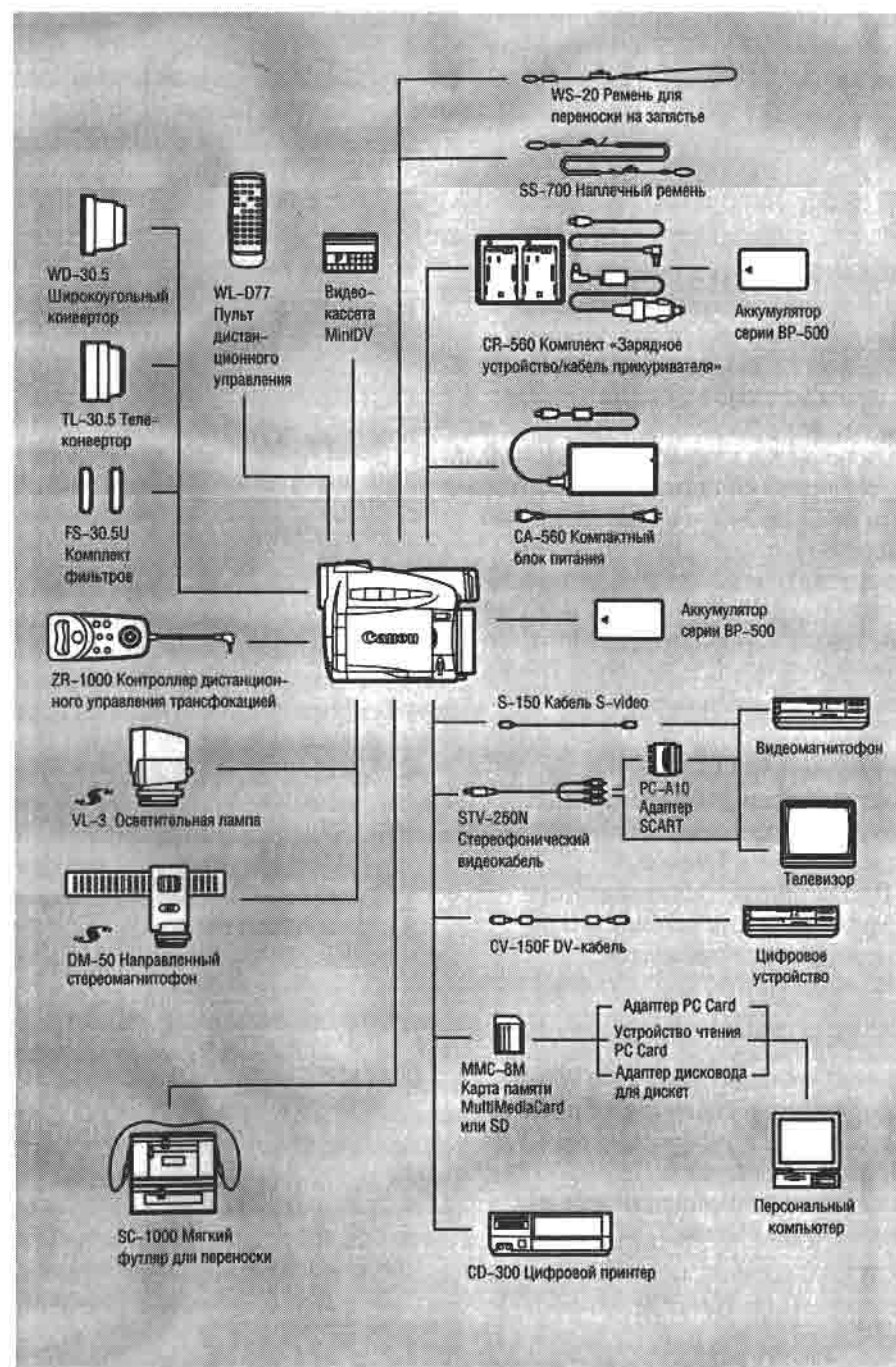

Аккумуляторы серии BP-500

Дополнительные аккумуляторы для видеокамер MV450/MV450i.

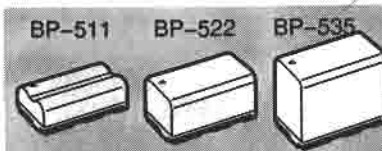

CR-560 Комплект «Зарядное устройство/кабель прикуривателя»

Предназначен для подключения к бортовой сети автомобиля для питания видеокамеры или зарядки аккумуляторов. Кабель прикуривателя подключается к прикуривателю автомобилей с напряжением бортовой сети от 12 до 24 В= с отрицательной массой.

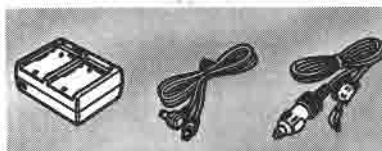

Кроме того, это зарядное устройство вместе с компактным блоком питания CA-560 позволяет заряжать литиево-ионные аккумуляторы серии BP-500 от бытовой электросети.

Телеконвертор TL-30,5

Этот телеконвертор увеличивает фокусное расстояние объектива видеокамеры в 1,9 раза.

- При установке телеконвертора эффективность стабилизатора изображения снижается.



Широкоугольный конвертор WD-30,5

Этот объектив уменьшает фокусное расстояние с коэффициентом 0,7, обеспечивая широкую перспективу для съемок в помещении или для панорамных съемок.

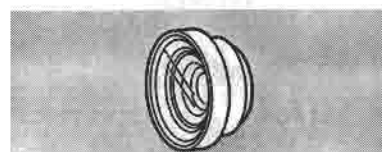

FS-30.5U Комплект фильтров

Фильтр с нейтральной оптической плотностью и защитный фильтр MC помогают снимать в сложных условиях освещения.

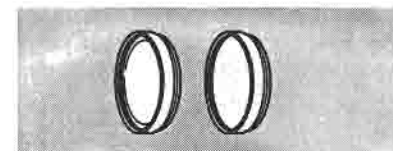

Осветительная лампа VL-3

Осветительная лампа устанавливается на видеокамеру для съемки в темных помещениях. Если установлен автоматический режим, при съемке осветительная лампа автоматически включается/выключается в соответствии с уровнем освещенности.



DM-50 Направленный стереомагнитофон

Этот высокочувствительный, узконаправленный микрофон устанавливается на усовершенствованную колодку для аксессуаров видеокамеры. Это высокочувствительный микрофон, который можно работать как направленный микрофон (монофонический) или как стереомикрофон, также хорошо воспринимающий звуки, поступающие с передней стороны микрофона для полной записи звука.

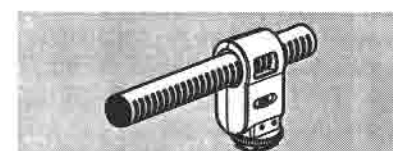

Контроллер дистанционного управления трансфокацией ZR-1000

Это изделие при подключении к разъему LANC видеокамеры Canon обеспечивает доступ к таким функциям, как начало и остановка съемки, управление трансфокацией и фокусировкой, позволяя не дотрагиваться до корпуса видеокамеры, установленной на штативе.



Ремень для переноски на запястье WS-20
Обеспечивает дополнительную защиту при съемках, требующих активных перемещений оператора.

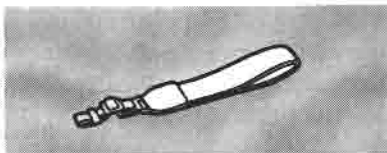

Мягкий футляр для переноски SC-1000
Удобная сумка для видеокамеры с мягкими отсеками и большим количеством места для аксессуаров.

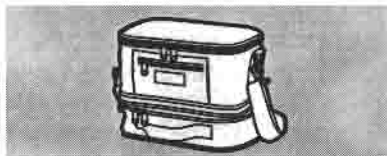

CD-300 Цифровой принтер
Этот принтер с разрешением 300 точек на дюйм идеально подходит для распечатки высококачественных изображений, снятых с помощью видеокамеры. Позволяет распечатывать панорамные изображения, изображения без белой рамки, каталожные карточки с несколькими изображениями, а так же позволяет добавлять надписи. Прозрачное покрытие повышает глянец распечаток и уменьшает выцветание.

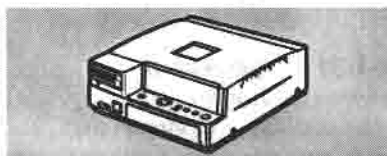

Этой маркировкой помечаются оригинальные дополнительные принадлежности компании Canon. При использовании видеооборудования Canon рекомендуется использовать дополнительные принадлежности производства компании Canon или изделия с этой маркировкой.

Индикация на экране

Для отображения даты и времени нажмите кнопку DATA CODE. См. также стр. 78.

Для отображения на экране телевизора других индикаторов нажмите кнопку TV SCREEN на пульте дистанционного управления или включите (ON) пункт TV SCREEN в меню. (Индикация выводится на экран белым цветом.) Индикация не записывается на кассету.

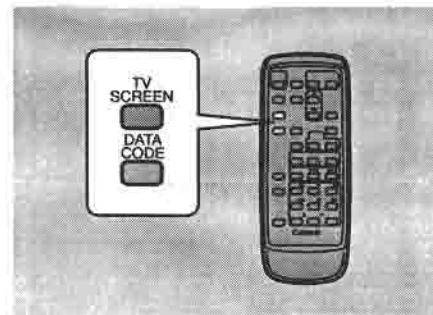

TAPE + CAMERA, CARD + CAMERA

MENU ([] 37)
▶ DISP. SET UP ▶▶ TV SCREEN...ON

Для отключения индикации TV SCREEN откройте меню и выберите пункт DISP. SET UP. Затем выберите пункт TV SCREEN, установите для него значение OFF (Выкл.) и закройте меню.

Инструкции по подключению видеокамеры к телевизору см. на стр. 30.

Отключение индикации на экране ЖКД

Чтобы индикация не мешала просмотру записей, ее можно отключить.

TAPE + ([] PLAY / VCR), CARD + ([] PLAY / VCR)

MENU ([] 37)
▶ DISP. SET UP ▶▶ DISPLAYS...ON

Для отключения индикации откройте меню и выберите пункт DISP. SET UP. Затем выберите пункт DISPLAYS, установите для него значение OFF <PLAYBK> и закройте меню.

- Если индикация на экране отключена, экран ЖКД будет полностью чистым, однако при необходимости видеокамера будет выводить предупреждающие сообщения.

 обозначает мигающий индикатор.

Режим паузы записи ([] 17)



Съемка ([] 18)



Элемент резервного питания неправильно установлен или требует замены ([] 128)



Показывает уровень заряда аккумулятора ([127]

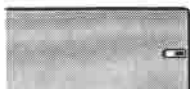

Аккумулятор разряжен ([127]

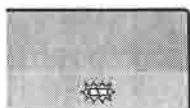

Не загружена кассета или кассета защищена от записи ([15, 16]



Оставшаяся лента (Зеленый: > 5 мин. Желтый: < 5 мин. Красный: несколько последних секунд).

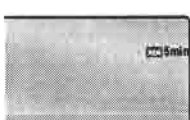

Лента полностью закончилась.



Видеокамера выбрасывает кассету ([15]



Активизирован предохранительный механизм. Извлеките кассету и выключите видеокамеру. Снова включите видеокамеру и загрузите кассету.

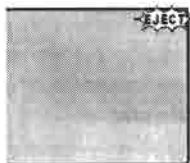

Режим записи ([19]



Воспроизведение остановлено ([26]



Обычное воспроизведение ([26]



Перемотка вперед ([26]



Перемотка назад ([26]



Ускоренное воспроизведение вперед ([27]



Ускоренное воспроизведение назад ([27]



Покадровое воспроизведение вперед ([27]



Покадровое воспроизведение назад ([27]



Пауза воспроизведения (вперед и назад) ([27]



Замедленное воспроизведение (вперед и назад) ([27]



×2 воспроизведение (вперед и назад) ([28]



×1 воспроизведение (вперед и назад) ([28]



Поиск стоп-кадра ([81]



Поиск даты ([81]



Установка нулевой отметки в памяти (вперед и назад) ([82]



Монтаж со вставкой аудио/видео ([90] (только MV450i)



Перезапись звука ([93]

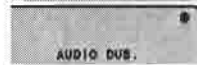

Индикатор трансфокатора ([21]: Оптический трансфокатор



Оптический плюс 40x цифровой трансфокатор



Оптический плюс 200x цифровой трансфокатор



«Наезд» видеокамеры



«Отъезд» видеокамеры



Включен стабилизатор изображения ([36]



Меню видеокамеры CAM. MENU ([39]



Меню воспроизведения PLAY MENU (MV450i: VCR MENU) ([40]



Меню съемки на карту C.CAM. MENU ([42]

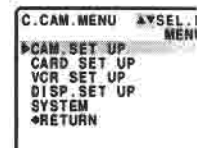

Меню воспроизведения с карты C.PLAY MENU ([43]



Датчик дистанционного управления отключен ([46]



Обратный отсчет устройства автоматического пуска ([68]



Установка нулевой отметки в памяти ([82]



Аудиорежим ([66]



Код данных ([78]



Фоторежим ([52]



• Установка AF/AE. Символ ● мигает белым цветом



• AF/AE фиксированы. Символ ● горит зеленым



• Таймер



Программы съемки ([55]

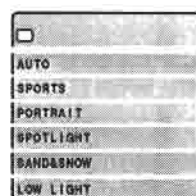

На усовершенствованную колодку для аксессуаров установлена дополнительная принадлежность ([70, 71]



Сдвиг AE ([72]

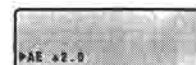

Выбрана ручная фокусировка ([75]



Выдержка затвора ([73]



Баланс белого ([76]



Установлен В помещении *
Вне помещения *



Режим 16:9: в процессе выбора эффекта индикатор мигает, после активизации эффекта индикатор горит постоянно ([] 20)



Цифровые эффекты. В процессе выбора функции индикатор мигает, после активизации эффекта горит постоянно ([] 59)

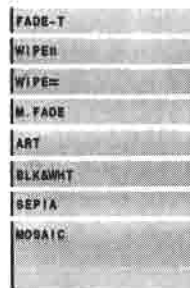

Включен фильтр шума ветра ([] 67)

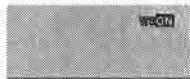

Уровень громкости ([] 29):
Громкоговоритель

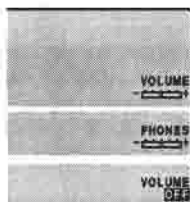

Наушники

Разъем «AV/наушники» переключен на наушники ([] 30)



Аудиовыход ([] 98)

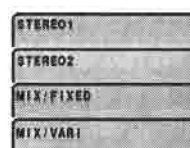

Баланс микшера ([] 98)



Аудиовход и микрофонный вход (только MV450i, [] 96)
Аудиовход



Микрофонный вход



Вход цифрового видео ([] 85, 108) (только MV450i)



Предупреждение о конденсации ([] 132)



Индикация карты памяти

Карта памяти не установлена ([] 102)



Качество изображения ([] 102)
Стандартное



Улучшенное



Номер папки-номер файла ([] 104)



Выводится слайд-шоу ([] 110)

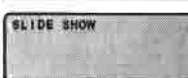

Запись на карту памяти ([] 101, 105)

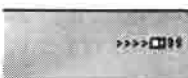

Количество стоп-кадров, которые еще можно записать на карту памяти ([] 105)



(Зеленый:

6 или более изображений.

Желтый:

От 1 до 5 изображений

Красный:

Свободное место отсутствует)

Обращение к карте памяти ([] 101)



Текущий стоп-кадр/общее количество стоп-кадров на карте памяти ([] 109)



Метка защиты ([] 111)



Микширование с карты ([] 114)

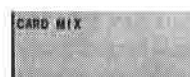

Отметка для печати ([] 119)



Код данных ([] 78)



Временной код



Эта функция записывает показания счетчика, включая часы, минуты, секунды и номер кадра, в специальную область кода данных на самой пленке. Код автоматически переустанавливается в исходное состояние при загрузке новой кассеты. В режиме съемки на кассету TAPE CAMERA номер кадра на дисплей не выводится.

Индикатор записи

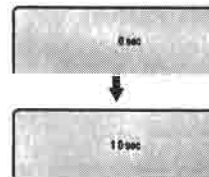

После начала съемки видеокамера выводит таймер от 0 до 10 с. Эпизоды длительностью менее 10 с могут быть сложны для последующего монтажа. С другой стороны, если последующий монтаж записи не планируется, помните, что длительность статических эпизодов обычно не должна превышать 10 с.

Предупредительные сообщения

Видеокамера выводит различные предупредительные сообщения — они отображаются в течение 4 с, затем исчезают.

Отображается при каждом включении питания до тех пор, пока не будет установлен часовой пояс, дата и время ([] 49).

SET THE TIME ZONE,
DATE AND TIME

Предупреждение отображается для защиты ленты или при обнаружении конденсации. После появления этого предупреждения как можно быстрее извлеките кассету.

REMOVE THE CASSETTE

Отображается, если разряжен аккумулятор ([] 127).

CHANGE THE BATTERY PACK

См. стр. 87

COPYRIGHT PROTECTED
PLAYBACK IS RESTRICTED

Отображается, если достигнут конец ленты.

TAPE END

См. стр. 87 или 88

COPYRIGHT PROTECTED
DUBBING RESTRICTED

См. стр. 16

THE TAPE IS SET FOR
ERASURE PREVENTION

Выводится при попытке перезаписи звука или вставки аудио/видео (только MV450i) на кассету, записанную не в режиме SP ([] 90, 93).

CHECK THE CASSETTE
[REC MODE]

Отображается при нажатии кнопки REC PAUSE, если неправильно подключен DV-кабель ([] 86) (только MV450i).

CHECK THE DV INPUT

Выводится при попытке перезаписи звука на пленку, записанную в режиме 16-разрядного или 12-разрядного 4-канального звука ([] 93, 95).

CHECK THE CASSETTE
[AUDIO MODE]

См. стр. 132

CONDENSATION
HAS BEEN DETECTED

Отображается во время перезаписи звука или вставки аудио/видео (только MV450i), если видеокамера обнаруживает пустой участок на пленке ([] 90, 93).

CHECK THE CASSETTE
[BLANK]

Отображается сразу же после начала съемки в случае сильного загрязнения видеоголовок. При появлении этого сообщения обязательно произведите чистку видеоголовок.

HEADS DIRTY,
USE CLEANING CASSETTE

Изображение записано в несовместимом формате JPEG или в другом формате, который видеокамера не может воспроизводить, либо данные изображения повреждены.

UNIDENTIFIABLE
IMAGE

Предупредительные сообщения для карт памяти

Произошла ошибка карты памяти. Видеокамера не может записать или воспроизвести изображение. Возможна также временная ошибка карты. Если сообщение CARD ERROR исчезает через 4 с и мигает красным цветом, отформатируйте карту памяти. Если мигает зеленым цветом, то возможно воспроизведение.

CARD ERROR

Появляется при попытке пометить для печати 51 или более изображений, либо в случае невозможности редактирования файла пометок. ([] 119)

PRINT MARK ERROR

В видеокамеру не установлена карта памяти. ([] 102)

NO CARD

На карте памяти нет записанных изображений.

NO IMAGES

На карте памяти не осталось свободного места. Замените карту или сотрите изображения.

CARD FULL

Достигнут максимальный номер файла или папки. ([] 104)

NAMING ERROR

При использовании карты памяти SD — установлена защита от стирания. Измените положение переключателя защиты.

THE CARD IS SET FOR
ERASURE PREVENTION

MV450/MV450i

Напряжение питания (номинал): 7,4 В=
Потребляемая мощность (съёмка с включенной автофокусировкой): 3,7 Вт (с видеоскателом), 4,5 Вт (с ЖК-дисплеем)

Телевизионная система: Цветовой сигнал PAL стандарта CCIR (625 строк, 50 кадров)

Система видеозаписи: 3 вращающиеся головки, DV-система с наклонной механической разверткой (Система SD/SDL для бытовых цифровых видеомагнитофонов) Цифровая компонентная запись

Система звукозаписи: Цифровой звук ИКМ: 16 бит (48 кГц/ 2 канала), 12 бит (32 кГц/ 4 канала), SP и LP: только 12 бит (32 кГц/ 2 канала)
Датчик изображения: 1/4-дюймовый ПЗС (прибор с зарядовой связью), прил. 540000 пикселей (эффект. 340000 пикселей)

Формат пленки: Видеокассеты с маркировкой ^{mm}DV

Скорость движения ленты:

SP: 18,83 мм/с,
LP: 12,57 мм/с),
■ SP: 9,42 мм/с),
■ LP: 6,29 мм/с)

Максимальное время записи (для 80-минутной кассеты):

SP: 80 мин, LP: 120 мин,
■ SP: 160 мин, ■ LP: 240 мин

Время перемотки вперед/назад:

Прил. 2 мин. 20 с. (для 60-минутной кассеты)

Объектив: F/1,8–2,9, 10× трансформатор, 4,2–42,0 мм

Система фокусировки: Автофокус TTL, возможна ручная фокусировка

Минимальное расстояние фокусировки: 1 м, (1 см при минимальном фокусном расстоянии)

Минимальная выдержка затвора:

1/8000 с (1/250 с при использовании карты памяти)

Минимальная освещенность: 2 лк (с программой низкой освещенности в режиме TAPE CAMERA)

Рекомендуемая освещенность: Более 100 лк

Диаметр фильтра: 30,5 мм

Видеоискатель: 0,44 дюйма, цветной ЖКД TFT, прил. 113000 пикселей
Экран ЖКД: 2,5 дюйма по диагонали, цветной TFT, прил. 112000 пикселей

Микрофон: Электретный конденсаторный стереомикрофон

Разъем DV*: Специальный 4-контактный разъем (соответствует IEEE1394)

Разъем «AV/наушники»*: ø 3,5 мм

Аудио вход**:
–10 дБВ/не менее 40 кОм, (Л, П), несимметричный
выход: –10 дБВ (нагрузка 47 кОм)/ не менее 3 кОм, несимметричный

Видео: 1 Вампл./75 Ом несимметр.

Разъем S-video*:

1 Вампл. (сигнал Y), 0,3 Вампл. (сигнал C)

Микрофонный вход:

Стерефонический миниразъем ø 3,5 мм, – 57 дБВ (с микрофоном 600 Ом)/ не менее 5 кОм

Разъем LANC Ⓞ: Миниразъем ø 2,5 мм

Рабочий диапазон температур: 0°–40°С

Габариты: 57 × 102 × 134 мм

Вес: 540 г

Аккумулятор BP-512

Тип аккумулятора: Перезаряжаемый литиево-ионный аккумулятор

Номинальное напряжение: 7,4 В=

Рабочий диапазон температур: 0–40°С

Емкость аккумулятора: 1100 мАч

Габариты: 38 × 21 × 55 мм

Вес: 70 г

* MV450: только выход.

MV450i: вход/выход.

** Только MV450i.

Вес и габариты указаны приблизительно.

Компания Сапон не несет ответственности за опечатки и упущения.

Технические характеристики могут быть изменены без уведомления.

16:9, 20
LANC, 83
S-video, 32

А

Авто, 57
Автофокусировка, 75, 134
Аккумулятор, 11, 13-14, 126
Аналоговый линейный вход, 88
Аудио/видеоразъем, 30
Аудиовыход, 99
Аудиорежим, 66

Б

Баланс белого, 76
Блок питания, 10-12, 14
Быстрый просмотр записи, 54

В

Введение в карты памяти, 101
Введение/выведение изображения, 60
Вводные сведения о MV450/MV450i, 6
Видеоголовки, 131
Видеокассеты, 15
Видеомагнитофон, 30
Видеоискатель, 124, 130
Внешний микрофон, 66, 93, 95
Возбуждение, 33
Воспроизведение, 26
Временной код, 145
Вставка аудио/видео, 90
Входной разъем S1-video, 32
Выбор программы съёмки, 55
Выдержка, 73
Вытеснение вертикальной шторкой, 60
Вытеснение шторкой, 60

Г

Горизонтальные шторы, 60
Громкоговоритель, 29

Д

Дата и время, 49
Датчик дистанционного управления, 45-46
Дополнительные принадлежности, 5, 138

Ж

Живопись, 61
ЖК-дисплей, 23

З

За рубежом, использование видеокамеры, 131
Загрузка кассет, 15
Запись и воспроизведение звука, 29, 66, 98
Запись с DV-устройства на карту памяти, 108
Запись с кассеты на карту памяти, 107
Зарядка аккумулятора, 11, 13-14, 126
Защита от записи, 16
Защита, 111
Звуковой сигнал, 20
Знакомство с MV450/MV450i, 7

И

Индексный экран, 110
Индикация на экране, 141
Использование видеокамеры за рубежом, 131
Использование меню, 37

К

Кабели, 5, 31
Карта памяти SD, 101, 121
Кассеты, 15
Качество изображения, 102
Кнопки с подсветкой, 48
Код данных, 78
Комбинирование изображений, 114

Конденсация, 132
 Контроль за съемкой, 25
 Копирование с карты памяти на кассету, 118
 Копирование с кассеты на карту памяти, 117
 Крышка объектива, 124

M

Меню, 37
 Микрофон, 66, 71, 93, 95
 Микширование звука, 98
 Многокадровое изображение, 64
 Мозаика, 61
 Мозаичный монтажный переход, 60
 Монтаж с перезаписью на видеомagniтофон, 83
 Монтажные переходы, 60

H

Наезд/отъезд зум-объектива, 21
 Наушники, 29, 30
 Неполадки, 133
 Низкая освещенность, 58
 Номера файлов, 104

O

Осветительная лампа, 70

П

Пауза воспроизведения, 27
 Пауза, при записи, 17
 Перезапись звука, 93
 Перемотка вперед, 26
 Перемотка назад, 26
 Песок и снег, 58
 Питание видеокамеры, 10
 Подготовка видеокамеры, 124
 Подключение для воспроизведения, 30
 Подключение к персональному компьютеру, 100

Подключение к телевизору или видеомagniтофону, 30
 Подсветка кнопок, 48
 Поиск даты, 81
 Поиск записи, 54
 Поиск и устранение неполадок, 133
 Поиск стоп-кадра, 81
 Пометка для печати, 119
 Помеченное положение, 82
 Портрет, 57
 Предотвращение случайного стирания записи, 111
 Примеры изображений, 122
 Программы AE, 55
 Программы съемки, 55
 Прожектор, 58
 Просмотр стоп-кадров, 109
 Простая съемка, 17, 57
 Пульт дистанционного управления, 45

P

Режим LP, 19
 Режим SP, 19
 Режим паузы записи, 17
 Ручная фокусировка, 75

C

Сдвиг AE, 72
 Сепия, 61
 Сетевой блок питания, 10-12, 14
 Слайд-шоу, 110
 Советы по съемке видеокамерой, 34
 Состав системы, 137
 Спорт, 57
 Стабилизатор изображения, 36
 Стирание стоп-кадров с карты памяти, 112
 Стоп-кадр, 52, 105
 Съемка, 17, 105

T

Телевизор, 30, 141
 Телефото, 21
 Температура, 12, 126, 130, 148
 Технические характеристики, 12, 123, 148

Y

Установка нулевой отметки в памяти, 82
 Устройство автоматического пуска, 68
 Устройство зарядки аккумуляторов, 13-14
 Уход, 129

Ф

Фильтр шума ветра, 67
 Фокусировка, 75
 Форматирование карты памяти, 120
 Фоторежим с прогрессивной разверткой, 105
 Функция увеличения времени записи, 19

X

Хранение, 130

Ц

Цифровая перезапись видео, 84
 Цифровой трансфокактор, 21
 Цифровые эффекты, 59

Ч

Часовой пояс, 49
 Часы, 51
 Черно-белый эффект, 61
 Чистка видеокамеры, 130
 Чистка головок, 131

Ш

Широкоугольный, 21
 Широкоэкранный телевизор, 20
 Штатив, 34

Э

Элемент резервного питания, 128
 Эффекты, 61

Схема меню

Приведенный ниже список можно использовать для быстрого перемещения по меню видеокамеры. Функции перечислены в алфавитном порядке.

Функция	Убедитесь, что в видеокамере установлен режим...				Задать значение функции в этом подменю.
	TAPE + CAMERA	TAPE + PLAY	CARD + CAMERA	CARD + PLAY	
6-секундная дата		○			DISP.SET UP
AV/наушники	○	○	○	○	VCR SET UP
Аудиорежим	○	○**			VCR SET UP
Баланс белого	○		○		CAM.SET UP
Выбор даты и времени		○		○	DISP.SET UP
Выходной канал		○			VCR SET UP
Выдержка	○		○		CAM.SET UP
Защита				○	CARD OPER.
Звуковой сигнал	○	○	○	○	SYSTEM
Зеркальный режим	○		○		DISP.SET UP
Индикация		○		○	DISP.SET UP
Индикация даты и времени	○		○		DISP.SET UP
Индикация на экране телевизора	○		○		DISP.SET UP
Качество		○	○		CARD SET UP
Код данных		○			DISP.SET UP
Копирование - с карты на кассету				○	CARD OPER.
Копирование - с кассеты на карту		○			CARD OPER.
Микширование с карты	○				◆CARD MIX
Номера файлов		○	○		CARD SET UP
Перезапись звука (только MV450i)		○			VCR SET UP

Функция	Убедитесь, что в видеокамере установлен режим...				Задать значение функции в этом подменю.
	TAPE + CAMERA	TAPE + PLAY	CARD + CAMERA	CARD + PLAY	
Подсветка кнопок	○	○	○	○	SYSTEM
Пометка для печати				○	CARD OPER.
Режим датчика дистанционного управления	○	○	○	○	SYSTEM
Режим записи	○	○**		○	VCR SET UP
Стабилизатор изображения	○		○		CAM.SET UP
Стирание				○	CARD OPER.
Тип микширования	○				◆ CARD MIX
Трансфокация	○		○		CAM.SET UP
Уровень микширования	○				◆ CARD MIX
Установка даты и времени	○		○		SYSTEM
Фильтр шума ветра	○	○			VCR SET UP
Форматирование				○	CARD OPER.
Цвет подсветки кнопок	○	○	○	○	SYSTEM
Часовой пояс/летнее время	○		○		SYSTEM
Эффект 16:9	○				CAM.SET UP
Яркость	○	○	○	○	DISP.SET UP

*  для MV450i

** Только MV450i