

РУССКИЙ

Canon

PowerShot A430

PowerShot A420

DIGITAL CAMERA



Перед использованием камеры

Съемка

Воспроизведение/стирание

Параметры печати/передачи

Съемка/просмотр на экране ТВ

A430

Индивидуальная настройка камеры

A430

Устранение неполадок

Список сообщений

Приложение

Расширенные
операции

Руководство пользователя камеры

В этом Руководстве приводится подробное описание функций камеры и порядка их использования.

DiG!C II



Основные функции

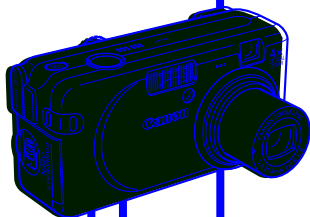

Съемка

- Автоматическая настройка параметров съемки в соответствии с условиями (режим специального сюжета)
- Изменение цветов изображения для получения специальных эффектов (режимы Акцентирование цветом, Замена цвета)
- **A430** Автоматическое определение положения камеры с помощью интеллектуального датчика ориентации.

Воспроизведение

- Воспроизведение видеофильмов **A430** со звуком)
- Автопоказ

Монтаж

- Редактирование видеофильмов
- **A430** Запись звуковых памяток для фотографий

Печать

- Удобная печать с помощью кнопки «Печать/загрузка»
- Поддержка *PictBridge*-совместимых принтеров других производителей (не Canon)







Использование снятых изображений

- Удобная передача изображений в компьютер с помощью кнопки «Печать/загрузка»

В данном Руководстве используются иллюстрации для PowerShot A430.

Условные обозначения

Символы под заголовком обозначают режимы, в которых может использоваться соответствующая процедура. В приведенном ниже примере диск установки режима может использоваться в перечисленных режимах съемки.

-  M (Ручной)
-  SCN (Специальный сюжет)
-  C* (Ручной)
-  S* (Супер-макро)
-  A* (Акцентиров. цветом)
-  S* (Замена цвета)

* Черные квадратные значки обозначают режимы в меню FUNC.

Переключение режимов фокусировки

Режим съемки



- См. раздел «Функции, доступные в различных режимах съемки» (стр. 112).

В данном Руководстве *Руководство пользователя камеры*, *Основные операции* называется *Руководством по основным операциям*, а *Руководство пользователя камеры*, *Расширенные операции* называется *Руководством по расширенным операциям*.



Этим символом обозначается важная информация, относящаяся к работе камеры.



Этим символом обозначаются сведения, дополняющие основные операции.

A430

Этим значком помечаются функции и примечания, относящиеся только к модели PowerShot A430.

В камере можно использовать карты памяти SD* и MultiMediaCard. В настоящем Руководстве для этих карт используется общий термин «карта памяти».

* SD обозначает систему защиты авторских прав Secure Digital.

Рекомендуется использовать оригинальные дополнительные принадлежности компании Canon.

Данное изделие оптимизировано для работы с оригинальными дополнительными принадлежностями компании Canon. Компания Canon не несет ответственности за любые повреждения данного изделия и/или несчастные случаи, такие, как возгорание и т.п., вызванные неполадками в работе дополнительных принадлежностей сторонних производителей (например протечка и/или взрыв аккумулятора). Обратите внимание, что гарантия не распространяется на ремонт, связанный с неправильной работой дополнительных принадлежностей сторонних производителей, хотя такой ремонт возможен на платной основе.

Содержание

Разделы, помеченные символом ☆, содержат сводные перечни или таблицы функций камеры или операций.

| | |
|--|----|
| Условные обозначения | 1 |
| Меры предосторожности при обращении с камерой | 5 |
| Обязательно прочитайте эти параграфы | 5 |
| Меры предосторожности | 6 |
| Предотвращение неисправностей | 11 |
| Перед использованием камеры – элементы камеры | 12 |
| Перед использованием камеры – основные операции | 15 |
| Использование ЖК-монитора | 15 |
| Информация, отображаемая на ЖК-мониторе | 16 |
| С видеоискателем | 19 |
| Индикаторы | 19 |
| Функция энергосбережения | 20 |
| Меню и настройки | 21 |
| Список меню | 23 |
| Восстановление значений параметров по умолчанию | 28 |
| Форматирование карт памяти | 29 |
| Съемка | 30 |
| Изменение разрешения и сжатия (Фотографии) | 30 |
| Макросъемка с увеличением (Супер-макро) | 31 |
| Использование цифрового зума | 32 |
| Непрерывная съемка | 33 |
| Режим печати даты на открытке | 34 |
| Использование автоспуска | 35 |
| Съемка видеofilьмов | 37 |
| Съемка панорамных изображений (Панорамный) | 40 |
| Съемка с изменением цветов | 42 |
| Переключение режимов фокусировки | 46 |
| Съемка объектов, неподходящих для автофокусировки (Фиксация фокусировки) | 47 |
| Переключение режимов замера экспозиции | 47 |
| Настройка компенсации экспозиции | 48 |



| | |
|---|-----------|
| Настройка цветových оттенков (баланс белого) | 49 |
| Съемка в режиме «Мои цвета» | 51 |
| Настройка чувствительности ISO | 53 |
| A430 Установка функции автоповорота | 54 |
| Создание папки для записи изображений (Папка) | 55 |
| Сброс номеров файлов | 56 |
| Воспроизведение/стирание | 58 |
| Q Увеличение изображений | 58 |
| Одновременный просмотр 9 изображений (Индексный режим) | 59 |
| Просмотр видеофильмов | 59 |
| Редактирование видеофильмов | 60 |
| Поворот изображений на мониторе | 62 |
| A430 Добавление звуковых комментариев к изображениям | 62 |
| Автоматическое воспроизведение (Автопоказ) | 64 |
| Защита изображений | 64 |
| Стирание всех изображений | 65 |
| Параметры печати/параметры передачи | 66 |
| Задание параметров печати DPOF | 66 |
| Задание параметров передачи DPOF | 69 |
| A430 Съемка/просмотр на экране телевизора | 71 |
| A430 Настройка камеры (меню «Моя камера») | 72 |
| Изменение параметров меню «Моя камера» | 72 |
| Поиск и устранение неполадок | 73 |
| Камера | 73 |
| При включении питания | 74 |
| ЖК-монитор | 74 |
| Съемка | 75 |
| Съемка видеофильмов | 79 |
| Воспроизведение | 80 |
| Элементы питания | 80 |
| A430 Вывод на экран телевизора | 81 |
| Принтеры, поддерживающие прямую печать | 81 |
| Список сообщений | 82 |

| | |
|--|----|
| Приложение | 85 |
| Правила обращения с элементами питания. | 85 |
| Правила обращения с картами памяти. | 87 |
| Замена элемента питания календаря. | 89 |
| Комплект сетевого питания (продается отдельно) | 90 |
| Аккумуляторы (продаются отдельно) | 91 |
| Использование внешней вспышки (продается отдельно) | 93 |
| Уход за камерой. | 95 |
| Технические характеристики. | 96 |

АЛФАВИТНЫЙ УКАЗАТЕЛЬ 106

 **Функции, доступные в различных режимах съемки 112**

Обязательно прочитайте эти параграфы

Тестовые снимки

Перед съемкой важных сюжетов настоятельно рекомендуется снять несколько пробных кадров, чтобы убедиться в правильности работы камеры.

Обратите внимание на то, что компания Canon Inc., ее филиалы и дочерние компании, а также дистрибьюторы не несут никакой ответственности за любой ущерб, обусловленный какой-либо неисправностью камеры и ее принадлежностей (включая карты памяти), приводящей к сбою в записи изображения или к записи изображения не тем способом, на который рассчитан аппарат.

Предостережение в отношении нарушения авторских прав

Обратите внимание, что цифровые камеры Canon предназначены для личного использования и ни при каких обстоятельствах не должны использоваться для целей, нарушающих или противоречащих международным или местным законам и положениям по защите авторских прав. В некоторых случаях копирование с помощью камеры или иного устройства изображений, снятых во время спектаклей или выставок, а также снимков объектов коммерческого назначения может являться нарушением авторских прав или других установленных законодательством прав даже в том случае, если съемка изображения была произведена в целях личного использования.

Ограничения действия гарантии

Условия гарантии на камеру см. в брошюре «Система европейской гарантии Canon (EWS)», входящей в комплект поставки камеры.

Адреса службы поддержки клиентов Canon см. в конце данного Руководства или в брошюре «Система европейской гарантии Canon (EWS)».

Температура корпуса камеры

Если камера используется в течение длительного времени, корпус камеры может нагреваться. Помните об этом и соблюдайте осторожность при работе с камерой в течение длительного времени.

ЖК-монитор

Жидкокристаллический монитор изготавливается с использованием высокопрецизионных технологий. Более 99,99% пикселей работают в соответствии с техническими требованиями. Менее 0,01 % пикселей могут иногда самопроизвольно загораться или отображаться в виде красных или черных точек. Это не оказывает никакого влияния на записываемое изображение и не является неисправностью.

Установка языка меню

Изменение языка меню рассматривается на стр. 3 *Руководства по основным операциям*.

Меры предосторожности

- Перед использованием камеры обязательно прочтите и уясните приведенные ниже правила техники безопасности. Строго следите за соблюдением правил надлежащего обращения с камерой.
- Приведенные ниже меры предосторожности позволяют обеспечить безопасную и правильную эксплуатацию камеры и ее принадлежностей с целью предотвратить травмирование фотографа и прочих лиц, а также повреждение оборудования.
- Под оборудованием понимаются камера, элементы питания или аккумуляторы, зарядное устройство или отдельно продаваемый компактный блок питания.

Предостережения

Оборудование

- **Запрещается направлять камеру непосредственно на солнце, а также на другие яркие источники света — это может повредить зрение.**
- **Оборудование следует хранить в местах, недоступных для детей и подростков. Случайное повреждение оборудования ребенком может привести к серьезной травме.**
 - Наручный ремень: попадание наручного ремня на шею ребенка может привести к удушью.
 - Карта памяти: карту можно случайно проглотить. В этом случае немедленно обратитесь к врачу.
- **Не пытайтесь разобрать или изменить какую-либо часть оборудования, если это не предписывается настоящим Руководством.**
- **Для предотвращения риска поражения электрическим током не прикасайтесь к деталям вспышки, если она повреждена.**
- **Немедленно прекратите эксплуатацию оборудования в случае появления дыма или резкого запаха.**
- **Не допускайте попадания воды или других жидкостей на оборудование и не погружайте оборудование в какие-либо жидкости. В случае контакта наружной части камеры с жидкостью или содержащим соль воздухом протрите камеру мягкой абсорбирующей тканью.**

Продолжение эксплуатации оборудования может привести к возгоранию или поражению электрическим током. Немедленно выключите камеру, извлеките из нее аккумулятор или отключите сетевой кабель от электрической розетки. Обратитесь к дистрибьютору камеры или в ближайшее отделение службы поддержки клиентов компании Canon.

- **Запрещается использовать вещества, содержащие спирт, бензин, растворители или прочие горючие вещества, для чистки и обслуживания оборудования.**
- **Запрещается отрезать или модифицировать кабель питания, ставить на него тяжелые предметы, а также использовать поврежденный кабель питания.**
- **Используйте только рекомендованные источники питания.**
- **Регулярно отсоединяйте кабель питания и удаляйте пыль и загрязнения, скапливающиеся на вилке, внутренних поверхностях электрической розетки и на окружающих областях.**
- **Запрещается прикасаться к сетевому кабелю влажными руками.**

Продолжение эксплуатации оборудования может привести к возгоранию или поражению электрическим током.

Элемент питания

- Запрещается оставлять элемент питания вблизи от источников тепла или подвергать его прямому воздействию огня или нагреванию.
- Запрещается погружать элемент питания в пресную или морскую воду.
- Запрещается разбирать, модифицировать или нагревать элемент питания.
- Не допускайте падения элементов питания, а также значительных механических воздействий на них, которые могут привести к повреждению корпуса.
- Следует использовать только рекомендуемые элементы питания и принадлежности.

Использование любых других элементов питания, кроме специально рекомендованных для данного оборудования, может вызвать взрыв или утечку электролита, что может привести к пожару, травме или повреждению окружающих предметов. В случае протекания элемента питания и попадания вытекших веществ в глаза, рот, на кожу или одежду немедленно смойте их водой и обратитесь к врачу.

- Когда зарядное устройство и компактный блок питания не используются, во избежание пожара и прочих опасных ситуаций отсоединяйте их от камеры и от электрической розетки после завершения зарядки аккумулятора.
- Во время зарядки не кладите на зарядное устройство никакие предметы (например скатерти, ковры, постельное белье или подушки).

Непрерывное длительное использование устройств может привести к их перегреву, деформации и возгоранию.

- Используйте NiMH аккумуляторы Сапоп типоразмера AA и зарядное устройство, рекомендованное для зарядки этих аккумуляторов.
- Компактный блок питания предназначен исключительно для работы с данной камерой. Запрещается его использование с другими изделиями или аккумуляторами.

Существует опасность перегрева и деформации, которые могут привести к возгоранию или поражению электрическим током.

- Перед тем как выбросить элемент питания или аккумулятор, заклейте его клеммы лентой или иным изоляционным материалом, чтобы предотвратить прямой контакт с другими объектами.

Соприкосновение с металлическими деталями предметов в контейнере для мусора может привести к пожару или взрыву.

Прочее

- **Запрещается применять вспышку в непосредственной близости от глаз человека или животного. Воздействие света повышенной интенсивности, испускаемого вспышкой, может привести к ухудшению зрения.**

В частности, при съемке детей минимально допустимое расстояние до ребенка составляет 1 м.

- **Не подносите предметы, чувствительные к магнитным полям (например кредитные карточки) к громкоговорителю камеры (только PowerShot A430).**

В результате возможна потеря данных или выход предмета из строя.

▲ Меры предосторожности

Оборудование

● **Оберегайте камеру от ударов и чрезмерных механических нагрузок и тряски, которые могут привести к травме фотографа или повреждению оборудования, переносимого или удерживаемого с помощью ремня.**

● **Запрещается хранить оборудование во влажных или запыленных местах.**

● **Не допускайте соприкосновения металлических объектов (например булавок или ключей) с контактами или вилкой зарядного устройства, а также загрязнения контактов или вилки.**

Это может привести к пожару, поражению электрическим током или другим повреждениям.

● **Не следует использовать, оставлять или хранить оборудование в местах, подверженных воздействию интенсивного солнечного света или высокой температуры, например на приборном щитке или в багажнике автомобиля.**

● **Зарядное устройство необходимо подключать к розетке с указанным номинальным напряжением (не выше). Не используйте оборудование с поврежденным кабелем или вилкой питания, а также следите, чтобы вилка была полностью вставлена в розетку.**

● **Не используйте оборудование в помещениях с плохой вентиляцией.**

В противном случае возможна протечка, перегрев или взрыв аккумуляторов, и, в результате, возникновение пожара или причинение ожогов и других травм. Высокая температура может также вызвать деформацию корпуса.

● **Если камера не будет использоваться в течение длительного времени, извлеките из нее аккумулятор или зарядное устройство и храните оборудование в надежном месте.**

При длительном хранении камеры с установленными элементами питания они могут протечь и повредить камеру.

Вспышка

● **Не используйте вспышку, если на ее поверхности находится грязь, пыль или другие загрязнения.**

● **Следите, чтобы в процессе съемки не закрывать вспышку пальцами или одеждой.**

Возможно повреждение вспышки, может ощущаться запах дыма или будет слышен шум. В результате повышения температуры возможно повреждение вспышки.

● **Не прикасайтесь к поверхности вспышки после съемки нескольких кадров непосредственно друг за другом.**

В противном случае можно обжечься.

Предотвращение неисправностей

Избегайте сильных магнитных полей

- **Запрещается класть камеру в непосредственной близости от электродвигателей и прочего оборудования, генерирующего сильные электромагнитные поля.**

Воздействие сильных электромагнитных полей может привести к неисправности или повреждению изображения.

Во избежание неполадок при работе с камерой не допускайте образования конденсата

- **При быстром перемещении оборудования из зоны высокой температуры в зону низкой температуры и наоборот для предотвращения конденсации влаги поместите оборудование в плотно закрывающийся пластиковый пакет; не извлекайте оборудование из пакета, пока его температура не сравняется с температурой окружающей среды.**

Быстрое перемещение оборудования из зоны высокой температуры в зону низкой температуры и наоборот может привести к образованию конденсата (капель воды) на внешних и внутренних поверхностях камеры.

Если происходит образование конденсата внутри камеры

- **Немедленно прекратите пользоваться камерой.**

Продолжение эксплуатации оборудования может привести к выходу его из строя. Извлеките из камеры карту памяти, элементы питания, аккумуляторы или компактный блок питания; перед возобновлением использования камеры подождите, пока влага полностью испарится.

Вид спереди

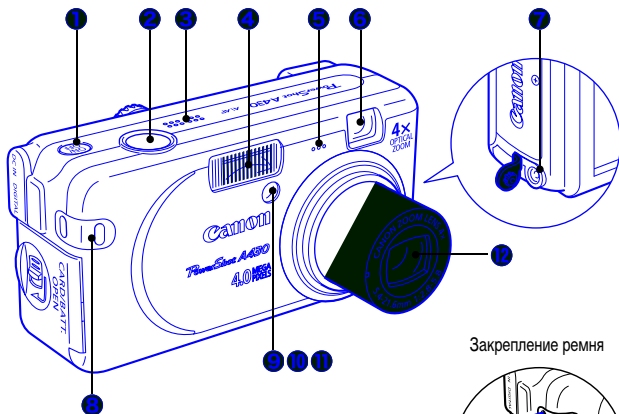

Закрепление ремня

- ❶ Кнопка питания (*Руководство по основным операциям, стр. 2*)
- ❷ Кнопка спуска затвора (*Руководство по основным операциям, стр. 4*)
- ❸ **A430** Громкоговоритель
- ❹ Вспышка (*Руководство по основным операциям, стр. 8*)
- ❺ **A430** Микрофон (стр. 62)
- ❻ Окно видоискателя (стр. 19)
- ❼ **A430** Разъем A/V OUT (Аудио/видео выход) (стр. 71)
- ❽ Крепление ремня
- ❾ Подсветка AF (стр. 24)
- ❿ Лампа уменьшения эффекта «красных глаз» (*Руководство по основным операциям, стр. 8*)
- ⓫ Лампа автоспуска (стр. 35)
- ⓬ Объектив

Вид сзади

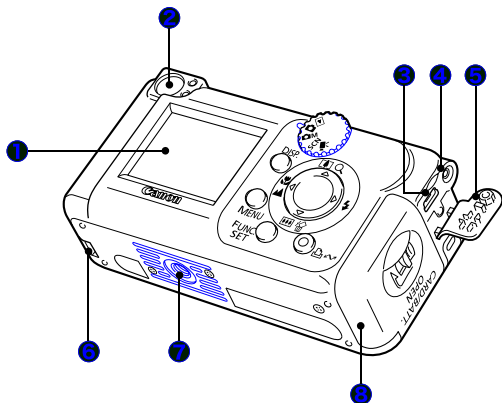

- ❶ ЖК-монитор (стр. 15)
- ❷ Видоискатель (стр. 19)
- ❸ Цифровой разъем DIGITAL (*Руководство по основным операциям*, стр. 17)
- ❹ Разъем переходника постоянного тока (стр. 90)
- ❺ Крышка разъемов
- ❻ Держатель плоского элемента питания (стр. 89)
- ❼ Штативное гнездо
- ❽ Крышка гнезда карты памяти/отсека элементов питания (*Руководство по основным операциям*, стр. 1)

Панель управления

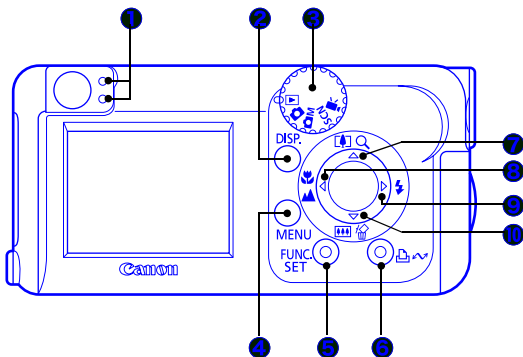





- ❶ Индикатор (стр. 19)
- ❷ Кнопка **DISP.** (Индикация) (стр. 15)
- ❸ Диск установки режима (*Руководство по основным операциям*, стр. 5)
- ❹ Кнопка **MENU** (стр. 22)
- ❺ Кнопка **FUNC./SET** (Функция/установка) (стр. 21)
- ❻ Кнопка (Печать/загрузка) (*Руководство по основным операциям*, стр. 13)
- ❼ Кнопка (Телефото) (при съемке)/ (Увеличение) (при воспроизведении)/ (*Руководство по основным операциям*, стр. 8/стр. 32, 58)
- ❽ Кнопка (Макро)/ (Бесконечность)/ (*Руководство по основным операциям*, стр. 9)
- ❾ Кнопка (Вспышка)/ (*Руководство по основным операциям*, стр. 8)
- ❿ Кнопка (Широкоугольный) (при съемке)/ (Стирание одного изображения) (при воспроизведении)/ (*Руководство по основным операциям*, стр. 8, 10, стр. 32)

Использование ЖК-монитора

1 Нажмите кнопку DISP.

- Режим индикации меняется при каждом нажатии кнопки в указанной ниже последовательности.

Режим съемки



(, ,  или )







Режим воспроизведения

()



- В режимах съемки при изменении какого-либо параметра либо при нажатии кнопки  или  /  информация о параметрах съемки отображается в течение приблизительно 6 с независимо от выбранного режима индикации.



- Информация о том, включен или выключен ЖК-монитор, сохраняется даже после выключения питания камеры.
- В режимах  (Супер-макро),  (Акцентиров. цветом),  (Замена цвета),  (Панорамный) и  (Видео) ЖК-монитор не выключается.
- В режиме индексного воспроизведения (стр. 59) ЖК-монитор не переключается в режим подробной индикации.

Яркость ЖК-монитора

Яркость ЖК-монитора можно настраивать для лучшего соответствия условиям съемки.

Яркость ЖК-монитора можно изменить в меню «Настройка» (стр. 25).

Ночной режим монитора

При съемке в условиях недостаточной освещенности камера автоматически увеличивает яркость ЖК-монитора в соответствии с яркостью объекта*, упрощая выбор композиции кадра.

* Движение объекта на ЖК-мониторе выглядит неравномерным. Однако это не отражается на записанном изображении. Яркость изображения на ЖК-мониторе отличается от яркости фактически записанного изображения.

Информация, отображаемая на ЖК-мониторе

Режим съемки

* Рамка точечного замера
 * Рамка автофокусировки (стр. 46)
 * Низкий уровень заряда (стр. 85)
Увеличение (стр. 32)*

Создание папки (стр. 55)
Линии сетки* (стр. 24)
• Фотографии: оставшиеся кадры
• Видео: оставшееся время/
прошедшее время

Макро/бесконечность (Руководство по основным операциям, стр. 9)
Вспышка (Руководство по основным операциям, стр. 8)
(Красная)*
Съемка видеофильмов (стр. 37)
A430
Автоповорот (стр. 54)

*
Режим съемки (Руководство по основным операциям, стр. 5/стр. 31, 37, 40, 51)

-2 ... +2
Компенсация экспозиции (стр. 48)

ISO 64 ISO 100 ISO 200 ISO 400
Чувствительность ISO (стр. 53)

Баланс белого (стр. 49)

Способ съемки (стр. 33, 35)

Мои цвета (стр. 51)

Разрешение (стр. 30)



Сжатие (стр. 30)

Разрешение/
Частота кадров (Видео) (стр. 39)

* Предупреждение о сотрясении камеры (стр. 74)

* Отображается, даже если для ЖК-монитора задан режим «Стандартный (нет информации)»



- Если индикатор мигает оранжевым цветом и отображается значок сотрясения камеры , это может означать, что из-за недостаточной освещенности установлена длительная выдержка затвора. Увеличьте чувствительность ISO (стр. 53), выберите любой другой режим работы вспышки, кроме  (Вспышка выкл.), либо установите камеру на штатив или другое устройство.
- Во время съемки может отображаться сетка, помогающая правильно выровнять камеру (стр. 24).

Режим воспроизведения

Стандарт



С видеискателем

Для экономии заряда аккумулятора во время съемки можно пользоваться видеискателем, отключив ЖК-монитор (стр. 15).

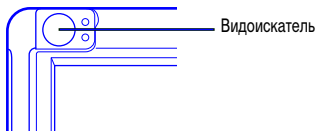

Индикаторы

Индикаторы горят или мигают в указанных ниже случаях.



Если горит индикатор, запрещается выполнять перечисленные ниже операции; эти действия могут привести к повреждению данных изображения:

- встряхивать камеру или стучать по ней;
- выключать питание или открывать крышку гнезда карты памяти/ отсека аккумулятора.

● Верхний индикатор

Зеленый:

Готовность к съемке

Мигающий зеленый:

Запись/чтение/стирание/передача (при подключении к компьютеру) изображения

Оранжевый:

Камера готова к съемке (вспышка включена)

Мигающий оранжевый:

Камера готова к съемке (предупреждение о сотрясении камеры)/Вспышка заряжается

● Нижний индикатор

Желтый:

Режим «Макро»/режим «Бесконечность»

Мигающий желтый:

Сложности с фокусировкой (один звуковой сигнал)

Функция энергосбережения

Камера снабжена функцией энергосбережения. Питание выключается в указанных ниже случаях. Для восстановления питания снова нажмите кнопку питания.

| | |
|---|--|
| Режим съемки | Камера автоматически выключается приблизительно через 3 мин после последней операции. ЖК-монитор автоматически выключается через 1 мин* после последней операции, даже если для параметра [Автовыключение] задано значение [Выкл.]. Для включения ЖК-монитора нажмите любую кнопку, кроме кнопки питания, (A430 или измените ориентацию камеры Power Shot A430). |
| Режим воспроизведения или при подключении к принтеру | Камера автоматически выключается приблизительно через 5 мин после последней операции. |

* Значение по умолчанию (это время может быть изменено).



- Функция энергосбережения не работает во время автовоспроизведения или если камера подключена к компьютеру.
- Функцию энергосбережения можно отключить (стр. 26).

Меню и настройки

Меню служат для задания параметров съемки и воспроизведения, а также для задания таких параметров камеры, как дата/время и электронный звуковой сигнал. Предусмотрены перечисленные ниже меню.

● Меню FUNC.

● Меню съемки, меню показа, меню печати, меню настройки и **A430** меню «Моя камера»

Меню FUNC.

В этом меню настраиваются многие часто используемые функции съемки.

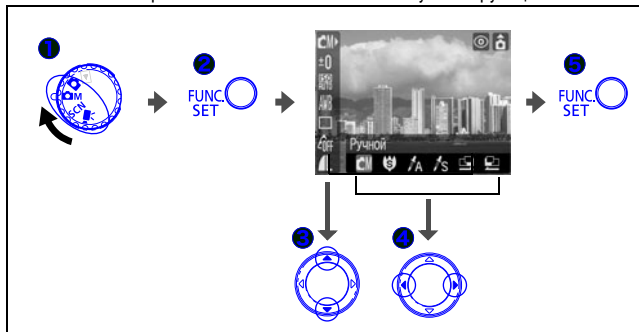

❶ Установите камеру в режим съемки.

❷ Нажмите кнопку FUNC./SET.

❸ Кнопкой ▲ или ▼ выберите пункт меню.

В некоторых режимах съемки часть пунктов меню недоступна.

❹ Кнопкой ◀ или ▶ выберите значение для пункта меню.

Для некоторых пунктов возможен выбор дополнительных настроек после нажатия кнопки **MENU**.

После выбора значения пункта меню можно сразу же произвести съемку, нажав кнопку спуска затвора. После съемки снова открывается данное меню, позволяя быстро настраивать параметры.

❺ Нажмите кнопку FUNC./SET.

Меню съемки, меню показа, меню печати, меню настройки и **A430** меню «Моя камера»

Эти меню позволяют задать удобные настройки для съемки, воспроизведения или печати.

Меню (Меню съемки)
Меню (Меню показа)
Меню (Печать)

Меню (Настройка)
Меню (Моя камера) **A430**

1 MENU →

2 Когда выбрана эта часть меню, можно переключаться между меню с помощью кнопки .

3

4

5 MENU

* В этом примере показано меню съемки.
* В режиме воспроизведения отображаются меню показа, печати, настройки и **A430** «Моя камера».

- 1 **Нажмите кнопку MENU.**
- 2 **Для переключения между меню используйте кнопку ◀ или ▶.**
- 3 **Кнопкой ▲ или ▼ выберите пункт меню.**
В некоторых режимах съемки часть пунктов меню недоступна.
- 4 **Кнопкой ◀ или ▶ выберите значение.**
Значения для пунктов меню с многоточием (...) можно задать, только открыв следующее меню нажатием кнопки **FUNC./SET**.
Для подтверждения выбора еще раз нажмите кнопку **FUNC./SET** или **MENU**.
- 5 **Нажмите кнопку MENU.**











Список меню

Меню FUNC.

| Пункт меню | | См. стр. |
|---|-----------------------------------|-------------------------------------|
|  | Ручной режим | |
|  | Ручной | <i>Основные операции,</i> стр. 6 |
|  | Супер-макро | стр. 31 |
|  | Акцентирование цветом | стр. 42 |
|  | Замена цвета | стр. 43 |
|  | Панорамный (слева направо) | стр. 40 |
|  | Панорамный (справа налево) | |
|  | Режим специального сюжета | <i>Основные операции,</i> стр. 7 |
|  | Режим видеосъемки | стр. 37 |
|  | Компенсация экспозиции | стр. 48 |
|  | Чувствительность ISO | стр. 53 |
|  | Баланс белого | стр. 49 |
|  | Режим драйва (способ съемки) | |
|  | Покадровый | стр. 33 |
|  | Непрерывная съемка | |
|  | Автоспуск (10 с) | стр. 35 |
|  | Автоспуск (2 с) | |
|  | Автоспуск (Ручной) | |
|  | Мои цвета | стр. 51 |
|  | Разрешение (Фото) | стр. 30 |
|  | Сжатие (Фото) | стр. 30 |
|  | Разрешение/частота кадров (Видео) | стр. 39 |







Меню съемки

* Установка по умолчанию

| Пункт меню | Возможные значения | См. стр. |
|---|--|----------------------------------|
|  AiAF | Вкл.*/Выкл. | стр. 46 |
|  Режим замера экспозиции |  * Оценочный,  Усредненный,  Точечный | стр. 47 |
|  Подсветка AF | Вкл.*/Выкл. | - |
|  Цифровой зум | Вкл./Выкл.* (Вкл. в стандартном режиме видеосъемки.) | стр. 32 |
|  Просмотр снимка | Выкл./2* – 10 с/Удержать | <i>Основные операции, стр. 5</i> |
|  Сохр. оригинал | Вкл./Выкл.* | стр. 45 |
|  Линии сетки* ¹ | Вкл./Выкл.* | стр. 24* ¹ |
|  Штмп даты | Выкл.*/Дата/Дата и время | стр. 34 |

*1 Позволяет вывести на ЖК-монитор сетку (9 клеток), помогающую определить координатные оси X и Y объекта при компоновке кадра. Линии сетки не записываются вместе с изображением.

Меню показа



| Пункт меню | См. стр. |
|--|----------|
|  Автопоказ | стр. 64 |
|  Защита | стр. 64 |
|  Повернуть | стр. 62 |
|  Стереть все | стр. 65 |
|  A430 Звук. памятька | стр. 62 |
|  Заказ передачи | стр. 69 |













Меню печати



| Пункт меню | См. стр. |
|-----------------------|----------|
| Печатать | стр. 66 |
| Выбор изобр. и кол-ва | стр. 66 |
| Выбрать все изобр. | стр. 67 |
| Отменить все отмеч. | стр. 67 |
| Настройки печати | стр. 68 |

Меню настройки

* Установка по умолчанию

| Пункт меню | Возможные значения | См. стр. |
|---|--------------------|---|
|  Тихо | Вкл./Выкл.* | Выберите значение [Вкл.] для отключения всех звуковых сигналов, за исключением предупреждения, подаваемого при открытии крышки гнезда карты памяти/отсека элементов питания во время записи данных на карту памяти. (<i>Руководство по основным операциям</i> , стр. 2). |
|  A430 Громкость | Выкл./1/2*/3/4/5 | Служит для настройки громкости звука при включении, звука нажатия кнопок, звука автоспуска, звука спуска затвора и звука при воспроизведении. Если для параметра [Тихо] задано значение [Вкл.], настройка громкости невозможна. |
| Громк. старта | | Настраивает громкость звукового сигнала при включении камеры. |
| Громк. работы | | Настраивает громкость звукового сигнала, подаваемого при нажатии любой кнопки, кроме кнопки спуска затвора. |
| Громкость автоспуска | | Настройка громкости звукового сигнала автоспуска, подаваемого за 2 с до спуска затвора. |
| Громк. затвора | | Настройка громкости звукового сигнала, подаваемого при срабатывании затвора. При съемке видеопленки звуковой сигнал срабатывания затвора не подается. |
| Громкость | | Настройка громкости воспроизведения звука видеопленок и звуковых комментариев. |
|  Яркость LCD | -7 – 0 – +7* | Настройте яркость кнопкой ◀ или ▶. При нажатии кнопки ▲ или ▼ на дисплей снова выводится меню настройки. Во время настройки ЖК-монитор позволяет контролировать яркость. |

| | | |
|---|--|---|
|  Экон.энергии | | стр. 20 |
| Автовыключение | Вкл.*/Выкл. | Устанавливает, отключается ли питание камеры автоматически, если в течение заданного времени с камерой не выполняется никаких операций. |
| Дисплей выкл. | 10 с/20 с/30 с/ 1 мин*/2 мин/3 мин | Задаёт период времени до выключения ЖК-монитора, если с камерой не выполняется никаких операций. |
|  Дата/время | | <i>Руководство по основным операциям (стр. 2)</i> |
|  Формат | | стр. 29 |
|  Нумер. файлов | Последоват.*/ Автосброс | стр. 57 |
|  Создать папку | | стр. 55 |
| Создать новую папку | Флажок установлен (Вкл.)/Флажок снят (Выкл.) | Для следующего сеанса съемки создается новая папка. |
| Автосоздание | Выкл.*/Ежедневно/ Понедельник– Воскресенье/ Ежемесячно | Можно также задать время создания. |
|  A430 Автоповорот | Вкл.*/Выкл. | стр. 54 |
|  Закр. объектив | 1 мин*/0 с | Настройка времени после перехода в режим воспроизведения из режима съемки, по прошествии которого убирается объектив. |
|  Язык | | <i>Руководство по основным операциям (стр. 3)</i> |
|  A430 Видеосистема | NTSC/PAL | стр. 71 |
|  Способ печати | Авто*/  (соединение PictBridge) | См. ниже* ² |
|  Сбросить все | | стр. 28 |

*² Позволяет изменять способ подсоединения к принтеру. Обычно переключение не требуется, однако при печати без полей изображений, снятых в режиме  (Широкоформатный), на всей поверхности широкоформатной бумаги с помощью компактных фотопринтеров Canon SELPHY CP710/CP510 выбирайте режим . Эта настройка сохраняется даже при выключении питания, поэтому при печати на бумаге любых других форматов, кроме , обязательно переключитесь обратно в режим «Авто».

A430 Меню «Моя камера»

* Установка по умолчанию

| Пункт меню | Возможные значения | Описание | См. стр. |
|---------------|--------------------|---|----------|
| Заставка | Выкл./Вкл.* | Выберите, следует ли отображать заданный начальный экран при включении камеры. | стр. 72 |
| Звук старта | Выкл./Вкл.* | Выберите, следует ли воспроизводить заданный звук при включении камеры. | стр. 72 |
| Звук операций | Выкл./Вкл.* | Выберите, следует ли подавать звуковые сигналы при нажатии любых кнопок, кроме кнопки спуска затвора. | стр. 72 |
| Звук таймера | Выкл./Вкл.* | Выберите, должен ли подаваться заданный звуковой сигнал за 2 с до спуска затвора. | стр. 72 |
| Звук затвора | Выкл./Вкл.* | Выберите, должен ли подаваться звук срабатывания затвора при полном нажатии кнопки спуска затвора. | стр. 72 |

Восстановление значений параметров по умолчанию





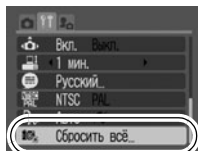

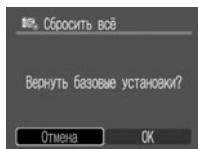

1 Меню (Настройка) → (Сбросить все)

См. раздел *Меню и настройки* (стр. 22).



2 Выберите [OK] и нажмите кнопку FUNC./SET.



- Если камера подключена к компьютеру или принтеру, сброс настроек невозможен.
- Невозможен сброс следующих параметров:
 - режима съемки;
 - параметров  (Дата/Время) и  (Язык) в меню  (Настройка) (стр. 26);
 -   (Видеосистема) (стр. 26);
 - данных баланса белого, записанных функцией пользовательского баланса белого (стр. 50);
 - цветов, заданных в режиме  (Акцентиров. цветом) (стр. 42) или  (Замена цвета) (стр. 43);
 -  новых добавленных параметров «Моя камера» (стр. 72).

Форматирование карт памяти

Необходимо обязательно отформатировать новую карту памяти; кроме того, форматирование можно использовать для удаления с карты памяти всех изображений и прочих данных.



Имейте в виду, что при форматировании (инициализации) карты памяти с нее стираются все данные, в том числе защищенные изображения и файлы других типов.

1

Меню **[F1]** (Настройка) → **[F2]** (Формат) → кнопка **FUNC./SET**.

См. раздел *Меню и настройки* (стр. 22).

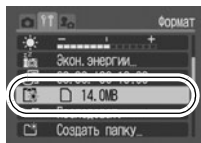

2

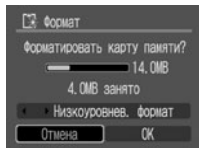

Выберите **[OK]** и нажмите кнопку **FUNC./SET**.

- Для выполнения низкоуровневого форматирования кнопкой **▲** выберите пункт [Низкоуровнев. формат] и установите флажок кнопкой **◀** или **▶**.
- Если выбран вариант [Низкоуровнев. формат], форматирование можно отменить, нажав кнопку **FUNC./SET**. Картой памяти можно будет пользоваться несмотря на то, что из-за прерывания форматирование не было завершено, однако данные будут полностью стерты.



Низкоуровневое форматирование

Вариант [Низкоуровнев. формат] следует использовать, если замечено снижение скорости чтения с карты памяти или записи на нее. Для некоторых карт памяти низкоуровневое форматирование может занимать от 2 до 3 мин.

| | | |
|---|-------------------------|---|
|  (Режим печати даты на открытке) | 1600 × 1200 пикселей | При печати на открытках (стр. 34) для сжатия задается значение  (Хорошо). |
|  (Широкий формат) | 2272 × 1280 пикселей | Печать на широкоформатной бумаге (Съемка с форматом кадра 16:9. Незаписанные области остаются черными.) |

* Форматы бумаги зависят от региона.

Приблизительные значения для сжатия

| Сжатие | | Назначение |
|---|---|--------------------------------------|
|  Отлично | Высокое качество ↕ Обычное качество | Съемка изображений высокого качества |
|  Хорошо | | Съемка изображений обычного качества |
|  Нормально | | Съемка большего числа изображений |



- См. *Объемы данных изображений (оценка)* (стр. 103).
- См. *Карты памяти и их приблизительная емкость* (стр. 102).

Макросъемка с увеличением (Супер-макро)

Режим съемки  

В максимально широкоугольном положении объектива возможна съемка объектов площадью 17 × 13 мм, расположенных на расстоянии всего 1 см (минимальное расстояние фокусировки).

1 Меню FUNC. → (Супер-макро).

См. *Меню и настройки* (стр. 21).



Использование цифрового зума

Режим съемки



При одновременном использовании цифрового и оптического зума возможна съемка со следующими коэффициентами увеличения.

PowerShot A430

Фотографии: макс. приблизительно 14х.

(Супер-макро: макс. приблизительно 3,6х.)

Видеофильмы (стандартный): макс. приблизительно 7,9х.

PowerShot A420

Фотографии: макс. приблизительно 11х.

(Супер-макро: макс. приблизительно 3,6х.)

Видеофильмы (стандартный): макс. приблизительно 6,4х.



- При съемке с выключенным ЖК-монитором использование цифрового зума невозможно.

- Цифровой зум невозможен, если задано разрешение (Печать даты на открытке) или (Широкоэкранный).

1

Меню (Меню съемки) → (Цифровой зум) → [Вкл.]

См. раздел *Меню и настройки* (стр. 22).

- [Вкл.] является значением по умолчанию для режимов Супер-макро и Видео (стандартный).

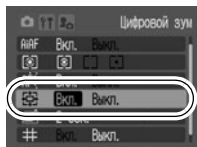

2

Нажмите кнопку и произведите съемку.

- Коэффициент совместного цифрового и оптического увеличения отображается на ЖК-мониторе.

- При нажатии кнопки после достижения объективом положения максимального оптического увеличения (телефот) зуммирование прекращается (при съемке фотографий).

Для включения цифрового зума и дальнейшего цифрового увеличения изображения снова нажмите кнопку .

- Для уменьшения увеличения нажмите кнопку .



- Чем больше цифровое увеличение изображения, тем ниже его качество.
- При видеосъемке цифровой зум можно использовать только в режиме (Стандартный)

Непрерывная съемка

Режим съемки



В этом режиме при нажатой кнопке затвора производится непрерывная съемка. Кроме того, с рекомендованными картами памяти* непрерывная съемка с постоянным интервалом возможна (стр. 102) (плавная непрерывная съемка) до полного заполнения карты памяти.

* Рекомендуется сверхскоростная карта памяти SDC-512MSH (продается отдельно), заранее отформатированная перед съемкой в режиме низкоуровневого форматирования (стр. 29).

- Приведенные параметры отражают стандартные критерии съемки, установленные компанией Canon. Фактические результаты могут изменяться в зависимости от фотографируемого объекта и условий съемки.
- Даже если непрерывная съемка внезапно остановилась, возможно, что карта памяти еще не полностью заполнена.

1 Меню FUNC. → * (Режим драйва) →

См. *Меню и настройки* (стр. 21).

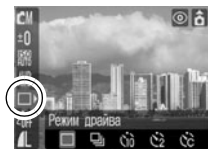

* Установка по умолчанию.

2 Произведите съемку.

- Камера снимает последовательные изображения, пока кнопка спуска затвора удерживается полностью нажатой. Съемка прекращается при отпускании кнопки спуска затвора.

Отмена непрерывной съемки

Меню FUNC. → →



- При заполнении внутренней памяти интервалы между кадрами могут увеличиваться.
- Если срабатывает вспышка, интервал между кадрами может увеличиться.

Режим печати даты на открытке

Режим съемки



Можно снимать изображения с оптимальными параметрами для открыток, komponюя кадр в пределах области печати (отношение ширины к длине приблизительно 3:2), отображаемой на ЖК-мониторе.

1 Меню FUNC. → * (Сжатие/Разрешение) → (Открытка).

См. Меню и настройки (стр. 21).

- Устанавливается разрешение **M1** (1600 × 1200) и сжатие (Хорошо).
- При наполовину нажатой кнопке спуска затвора непечатаемая на открытке часть изображения затемняется.

* Установка по умолчанию.



При съемке в этом режиме использование цифрового зума невозможно.



Инструкции по печати см. в *Руководстве по прямой печати*.

Включение даты в данные изображения

Если выбран режим (Печать даты на открытке), дату можно включить в данные изображения.

1 Меню (Меню съемки) → (Штамп даты) → [Дата]/[Дата/Время]

См. раздел Меню и настройки (стр. 22).

На ЖК-мониторе

: [Выкл.]

: [Дата]/[Дата/Время]





- Заранее установите дату и время в камере (стр. 26).
- После задания штампа с датой его невозможно удалить из изображения.

Использование автоспуска







Режим съемки



Для задержки съемки после нажатия кнопки спуска затвора можно задать задержку 10 с () или 2 с (), а также произвольную задержку и количество кадров в серии () Устан. таймера).

1 Меню FUNC. → * (Режим драйва) → //.

См. Меню и настройки (стр. 21).

- В каждом из вариантов камера работает следующим образом.
 - : за 2 с до срабатывания затвора частота подачи звукового сигнала и частота мигания индикатора автоспуска увеличиваются*.
 - : при нажатии кнопки спуска затвора подается звуковой сигнал автоспуска, а затвор срабатывает через 2 с.
 - : Можно изменить время задержки и количество снимков (стр. 36). Установка режимов , ,  и  невозможна.

* Установка по умолчанию.



2 Произведите съемку.

- После полного нажатия кнопки спуска затвора начинает мигать индикатор автоспуска (при использовании функции уменьшения эффекта «красных глаз» индикатор загорается за 2 с).

Отмена автоспуска

Выберите  на шаге 1.



Выключение звукового сигнала автоспуска (стр. 25).

Изменение времени задержки и количества кадров

Можно изменить время задержки (0–10, 15, 20 или 30 с) или количество снимков в серии (1–10).

1 Меню FUNC. → (Режим драйва) → .

См. раздел *Меню и настройки* (стр. 22).



2 Нажмите кнопку MENU.

● Кнопкой ▲ или ▼ выберите параметр [Задержка]/[Серия] и измените значение кнопкой ◀ или ▶, затем нажмите кнопку **FUNC./SET**.

● Звуковой сигнал автоспуска подается указанным ниже образом.

- Если заданная величина задержки превышает 2 с, звуковой сигнал автоспуска начинает подаваться с высокой частотой за 2 с до истечения времени задержки.
- Если для параметра [Серия] задано несколько снимков, звуковой сигнал подается только для первого кадра.

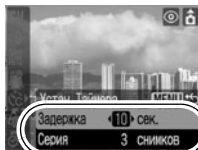

Если для параметра [Серия] заданы 2 или более кадров, камера работает следующим образом.

- Для экспозиции и баланса белого фиксируются значения, выбранные для первого кадра.
- Если срабатывает вспышка, интервал между кадрами может увеличиться.
- При заполнении внутренней памяти интервалы между кадрами могут увеличиваться.
- При полном заполнении карты памяти съемка автоматически останавливается.



Предусмотрены указанные ниже режимы видеосъемки.

A430 Предусмотрена съемка видеofilьмов со звуком.

Стандартный Можно выбрать разрешение/частоту кадров и произвести съемку*¹. При съемке в этом режиме возможно использование цифрового зума (стр. 32).

- Разрешение/Скорость: [1640] (640 × 480) 10 кадров/с,
[320] (320 × 240) 30 кадров/с
- PowerShot A430: Макс. размер видеofilьма: 1 Гбайт*²
PowerShot A420: Макс. длительность видеofilьма: 3 мин

Компактный Благодаря низкому разрешению, этот режим удобен для отправки видеofilьмов в сообщениях электронной почты или при малой емкости карты памяти.

- Разрешение/Скорость: [1160] (160 × 120) 15 кадров/с
- Макс. длительность видеofilьма: 3 мин

Акцентиров. цветом При съемке все цвета, кроме заданного на ЖК-мониторе, преобразуются в черно-белые (стр. 42).*¹
Как и в режиме «Стандартный», можно выбрать разрешение/частоту кадров и произвести съемку.

- Разрешение/Скорость: [1640] (640 × 480) 10 кадров/с,
[320] (320 × 240) 30 кадров/с
- PowerShot A430: Макс. размер видеofilьма: 1 Гбайт*²
PowerShot A420: Макс. длительность видеofilьма: 3 мин

Замена цвета Цвет, заданный на ЖК-мониторе, можно заменить на другой цвет (стр. 43).*¹
Как и в режиме «Стандартный», можно выбрать разрешение/частоту кадров и произвести съемку.

- Разрешение/Скорость: [1640] (640 × 480) 10 кадров/с,
[320] (320 × 240) 30 кадров/с
- PowerShot A430: Макс. размер видеofilьма: 1 Гбайт*²
PowerShot A420: Макс. длительность видеofilьма: 3 мин



• Время съемки зависит от емкости используемой карты памяти (стр. 102).

*¹ Съемка возможна до полного заполнения карты памяти (при использовании сверхскоростной карты памяти, например рекомендованной карты SDC-512MSH).

*² Даже если объем видеofilьма меньше 1 Гбайта, съемка останавливается, когда длительность видеofilьма достигает 1 ч.

1 Меню FUNC. → * (Стандартный).

См. Меню и настройки (стр. 21).

- Кнопкой ◀ или ▶ выберите режим видеофильма и нажмите кнопку **FUNC./SET**.
- В режимах  (Стандартный),  (Акцентиров. цветом) и  (Замена цвета) можно изменять разрешение/частоту кадров (стр. 39).

* Установка по умолчанию.



2 Произведите съемку.

- При нажатии кнопки спуска затвора наполовину автоматически устанавливаются экспозиция, баланс белого и производится фокусировка.
- При полном нажатии кнопки спуска затвора начинается съемка видеофильма.
- **A430** При съемке производится одновременная запись звука.
- Во время съемки на ЖК-мониторе отображаются время съемки и красная точка.
- Для остановки съемки снова полностью нажмите кнопку спуска затвора.

Съемка автоматически останавливается в следующих случаях:

- при достижении максимального размера или максимальной длительности;
- при полном заполнении встроенной памяти и карты памяти.



- Для съемки видеофильмов рекомендуется использовать карты памяти, отформатированные в этой камере (стр. 29). Карты, входящие в комплект поставки камеры, не требуют дополнительного форматирования.
- Значения фокусировки и зуммирования, выбранные для первого кадра, используются для всех остальных кадров.

- A430** ● Во время съемки помните следующее.
- Старайтесь не дотрагиваться до микрофона.
 - Не нажимайте никакие кнопки, кроме кнопки спуска затвора. Звуки нажатия кнопок записываются в видеофильме.
 - Во время съемки камера автоматически настраивает экспозицию и баланс белого в соответствии с условиями съемки. Однако помните, что звуки, производимые камерой при автоматической настройке экспозиции, также могут быть записаны.



- Перед съемкой можно установить баланс белого (стр. 49).
- Для воспроизведения видеофильмов на компьютере (тип данных: AVI/способ сжатия: Motion JPEG) требуется программа QuickTime версии не ниже 3.0. Программа QuickTime (для Windows) находится на компакт-диске Digital Camera Solution Disk. Для компьютеров Macintosh эта программа входит в стандартную поставку операционной системы Mac OS X или более новой версии.

Изменение разрешения и частоты кадров (Видео)

В режимах съемки видеофильма (Стандартный), (Акцентиров. цветом) и (Замена цвета) можно изменить разрешение и частоту кадров.

1 Меню FUNC. → * (Разрешение/Скорость).

См. Меню и настройки (стр. 21).







- Кнопкой ◀ или ▶ выберите значения разрешения/ скорости, затем нажмите кнопку **FUNC./SET**.

* Установка по умолчанию.



Разрешение/частота кадров

Частота кадров – это количество кадров, записываемых или воспроизводимых каждую секунду. Чем выше частота кадров, тем более плавно воспроизводится движение.

| | | Разрешение | Частота кадров |
|--|---|--------------------|----------------|
|  Стандартный |  | 640 × 480 пикселей | 10 кадров/с |
|  Акцентиров. цветом |  | 320 × 240 пикселей | 30 кадров/с |
|  Замена цвета | | | |
|  Компактный* |  | 160 × 120 пикселей | 15 кадров/с |

* В режиме  (Компактный) разрешение/частота кадров фиксированы.



- См. *Объемы данных изображений (оценка)* (стр. 103).
- См. *Карты памяти и их приблизительная емкость* (стр. 102).

Съемка панорамных изображений (Панорамный)

Режим съемки   

Режим съемки панорам служит для съемки перекрывающихся изображений, которые впоследствии можно будет объединить в одно панорамное изображение на компьютере.





Серию соседних перекрывающихся изображений можно объединить в одно панорамное изображение.



1 Меню FUNC. → / (Панорамный).

См. Меню и настройки (стр. 21).

- Можно выбрать одно из указанных ниже двух направлений съемки.
 -  По горизонтали слева направо
 -  По горизонтали справа налево

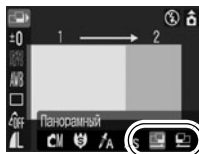

2 Снимите первый кадр последовательности.

- Экспозиция и баланс белого определяются и фиксируются при съемке первого кадра.



3 Скомпонуйте и снимите второй кадр так, чтобы он частично перекрывался с первым.

- Для возврата к предыдущему изображению или повторной съемки записанных изображений используйте кнопки ◀ и ▶.
- Незначительные несоответствия в перекрывающихся частях кадров можно устранить при сшивке кадров.

4 Повторите процедуру для дополнительных изображений.

- Последовательность может содержать максимум 26 изображений.
- После съемки последнего кадра нажмите кнопку FUNC./SET.



- Настройки для первого изображения применяются ко всем последующим кадрам, начиная со второго.

A430

- При съемке в панорамном режиме отображение изображений на экране телевизора невозможно.



Для объединения изображений на компьютере используйте прилагаемую программу PhotoStitch.

Съемка с изменением цветов

Режим съемки



Можно легко изменить цвета снимаемого изображения (фотографии или видеофильма), что позволяет создавать различные эффекты. Однако в определенных условиях съемки изображение может выглядеть грубым или требуемый цвет может не получиться. Перед съемкой важных объектов рекомендуется произвести пробную съемку и проверить ее результаты. Установив при съемке фотографий значение [Вкл.] для функции [Сохранение оригинала] (стр. 45), можно записывать как измененное изображение, так и исходное, неизмененное изображение.

| | | |
|--|--------------------|---|
| | Акцентиров. цветом | При съемке все цвета, кроме указанного на ЖК-мониторе, преобразуются в черно-белые. |
| | Замена цвета | При съемке цвет, указанный на ЖК-мониторе, заменяется на другой цвет. Указанный цвет может заменяться только на один другой цвет. |



В зависимости от режима специального сюжета, возможно увеличение чувствительности ISO и, как следствие, увеличение шумов изображения.

Съемка в режиме «Акцентирование цветом»

1 Меню FUNC. → (Акцентиров. цветом: фото)/ (Акцентиров. цветом: видео) → кнопка FUNC./SET.

См. Меню и настройки (стр. 21).



Фотографии



Видеофильмы

2 Нажмите кнопку DISP.

- Камера переключается в режим ввода цвета, и на монитор попеременно выводятся исходное изображение и изображение с акцентированием цветом (с использованием ранее заданного цвета).



3 Направьте камеру таким образом, чтобы цвет, который требуется сохранить, находился в центре ЖК-монитора, и нажмите кнопку ◀.

- Можно задать только один цвет.
- Для задания диапазона сохраняемых цветов можно использовать кнопки ▲ и ▼.
 - 5: захватывается только цвет, который требуется сохранить.
 - +5: захватываются также цвета, близкие к цвету, который требуется сохранить.

4 Нажмите кнопку DISP.

- На этом настройка завершена.



- По умолчанию установлено акцентирование зеленым цветом.
- При использовании вспышки после указания цвета результат может отличаться от ожидаемого.
- Заданный для акцентирования цвет сохраняется даже после выключения камеры.

Съемка в режиме «Замена цвета»

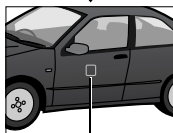
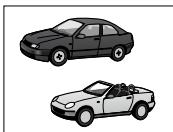

Исходный цвет
(до замены)

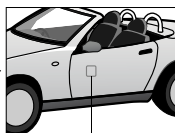

Требуемый цвет
(после замены)

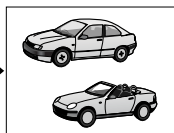

1 Меню FUNC. → (Замена цвета: фото) / (Замена цвета: видео) → кнопка FUNC./SET.

См. Меню
и настройки
(стр. 21).



Фотографии



Видеофильмы

2 Нажмите кнопку DISP.

- Камера переключается в режим ввода цвета, и на монитор попеременно выводятся исходное изображение и изображение с замененным цветом (с использованием ранее заданного цвета).



3 Направьте камеру таким образом, чтобы цвет, который требуется изменить, находился в центре ЖК-монитора, и нажмите кнопку ◀.

- Можно задать только один цвет.
- Для задания диапазона изменяемых цветов можно использовать кнопки ▲ и ▼.
 - 5: захватывается только цвет, который требуется изменить.
 - +5: захватываются также цвета, близкие к цвету, который требуется изменить.

4 Направьте камеру таким образом, чтобы в центре ЖК-монитора находился требуемый цвет, и нажмите кнопку ▶.

- Можно задать только один цвет.

5 Нажмите кнопку DISP.

- На этом настройка завершена.



- По умолчанию в режиме замены цвета зеленый цвет заменяется на белый.



- При использовании вспышки после указания цвета результат может отличаться от ожидаемого.
- Цвета, заданные в режиме замены цвета, сохраняются даже при выключении камеры.

Сохранение исходных изображений

При съемке фотографий в режиме «Акцентиров. цветом» или «Замена цвета» можно сохранять не только изображения с измененными цветами, но и исходные изображения (до замены цвета).

1 Меню (Меню съемки) → (Сохран. оригинал) → Вкл./Выкл.*.

См. раздел «Меню и настройки» (стр. 22).

- Если выбрано значение [Вкл.], изображения сохраняются с последовательными номерами файлов. Исходное изображение сохраняется в файл с меньшим номером, а изображение, снятое в режиме «Акцентиров. цветом» или «Замена цвета», – в файл с большим номером.
- * Настройка по умолчанию

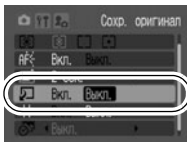



- Если для параметра (Сохран. оригинал) задано значение [Вкл.]
- Во время съемки на ЖК-мониторе отображается только изображение, преобразованное функцией «Акцентиров. цветом» или «Замена цвета».
 - Сразу после съемки на ЖК-мониторе отображается изображение, снятое в режиме «Акцентиров. цветом» или «Замена цвета». Будьте внимательны, так как при удалении изображения на этом этапе будет одновременно удалено и исходное изображение.
 - Так как для каждого снятого кадра сохраняются два изображения, на ЖК-мониторе отображается в два раза меньшее количество оставшихся кадров, чем когда для параметра (Сохран. оригинал) задано значение [Выкл.].

Переключение режимов фокусировки

Режим съемки





Рамка автофокусировки показывает область кадра, на которую фокусируется камера. Выбор рамки автофокусировки производится следующими способами.

| | | |
|--|-------|---|
|  PowerShot A430 | Вкл. | Камера обнаруживает объект и подсвечивает используемые точки автофокусировки (из 9 возможных точек). |
|  PowerShot A420 | Вкл. | Камера обнаруживает объект и подсвечивает используемые точки автофокусировки (из 5 возможных точек). |
| <input type="checkbox"/> | Выкл. | Камера фокусируется с использованием центральной рамки автофокусировки. Это удобно для обеспечения фокусировки на конкретный участок объекта. |

1 Меню (Меню съемки) → (AiAF) → [Вкл.]/[Выкл.].

См. раздел *Меню и настройки* (стр. 22).

- Установка режимов  (Фейерверк) и  (Дети&Дом. животные) невозможна.
- * Настройка по умолчанию



- При использовании цифрового увеличения фокусировка производится только по центральной точке автофокусировки.
- Если включен ЖК-монитор, цвет рамки автофокусировки означает следующее:
 - Для AiAF задано значение [Вкл.]
 - Зеленая рамка: Подготовка к съемке завершена (рамка автофокусировки, обеспечившая наводку на резкость)
 - Нет рамки: Сложности с фокусировкой
 - Для AiAF задано значение [Выкл.] (одна центральная рамка автофокусировки)
 - Зеленая рамка: Подготовка к съемке завершена
 - Желтая рамка: Сложности с фокусировкой

Съемка объектов, неподходящих для автофокусировки (Фиксация фокусировки)

Режим съемки    

Фокусировка на объекты может быть затруднена в следующих случаях:

- при съемке объектов с очень низкой контрастностью относительно окружения;
- при съемке сюжетов, содержащих близкие и удаленные объекты;
- при съемке очень ярких объектов в центре кадра;
- при съемке быстро движущихся объектов;
- при съемке объектов сквозь стекло. Для снижения вероятности появления бликов, вызванных отраженным от стекла светом, во время съемки располагайте камеру как можно ближе к стеклу.

1 Наведите центр видоискателя или центр рамки автофокусировки на ЖК-мониторе на объект, расположенный на том же расстоянии от камеры, что и основной объект.

2 Нажмите наполовину кнопку спуска затвора.

3 Не отпуская кнопку, выберите требуемую композицию кадра и полностью нажмите кнопку затвора.



При использовании фиксации фокусировки с включенным ЖК-монитором рекомендуется в меню  (Меню съемки) установить для параметра [AiAF] значение [Выкл.] (стр. 24), чтобы камера фокусировалась с использованием только центральной рамки автофокусировки.

Переключение режимов замера экспозиции



Режим съемки   

1 Меню  (Меню съемки) →  (Экспомер) →  /  / .

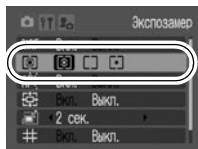
См. раздел *Меню и настройки* (стр. 22).



Способы замера экспозиции

| | | |
|---|-----------------------|--|
|  | Оценочный | Подходит для стандартных условий съемки, включая сцены в контровом свете. Для измерения экспозиции изображение разбивается на несколько зон. Камера оценивает сложные условия освещения, такие, как положение объекта, яркость, прямой и контровой свет, и устанавливает правильную экспозицию для основного объекта съемки. |
|  | Усредненный | Замер экспозиции усредняется по всему кадру, однако центральная область учитывается с большим весом. |
|  | Точечный замер | Замер производится в пределах рамки точечного замера в центре ЖК-монитора. Используйте эту установку, если требуется установить экспозицию для объекта в центре монитора. |

Настройка компенсации экспозиции

Режим съемки      

Компенсацию экспозиции следует использовать для предотвращения получения слишком темного объекта при контровом свете или при съемке на ярком фоне, либо во избежание получения слишком ярких огней на ночных снимках.

1 Меню FUNC. → * (Компенсация экспозиции).

См. Меню и настройки (стр. 21).

- Кнопкой ◀ или ▶ настройте компенсацию экспозиции и нажмите кнопку **FUNC./SET**.



* Установка по умолчанию.



Отмена компенсации экспозиции

Восстановите для компенсации экспозиции значение [0].





В режимах  (Акцентиров. цветом) и  (Замена цвета) компенсация экспозиции невозможна.

Настройка цветových оттенков (баланс белого)



Режим съемки



Обычно настройка баланса белого  (Авто) обеспечивает оптимальный баланс белого. Если настройка  (Авто) не обеспечивает естественной цветопередачи, измените настройку баланса белого в соответствии с типом источника освещения.

1 Меню FUNC. → * (Авто).







См. Меню и настройки (стр. 21).

- Кнопкой  или  выберите настройку баланса белого и нажмите кнопку **FUNC./SET**.



* Установка по умолчанию.



Настройки баланса белого

| | | |
|---|----------------------|--|
|  | Авто | Установки автоматически выбираются камерой |
|  | Дневной свет | Для съемки вне помещения в солнечный день |
|  | Облачно | Для съемки в облачную погоду, в тени, в сумерках |
|  | Накаливания | Для съемки с освещением лампами накаливания или 3-волновыми флуоресцентными лампами колбового типа |
|  | Флуоресцент | Для съемки с освещением флуоресцентными лампами с тепло-белым, холодно-белым или тепло-белым (3-волновым) светом |
|  | Флуоресцент H | Для съемки с освещением лампами дневного света или 3-волновыми флуоресцентными лампами дневного света |
|  | Ручной | Для съемки с данными оптимального баланса белого, сохраненными в камере по белому объекту, например белой бумаге или ткани |



Если выбран фотоэффект  (Сепия) или  (Ч/Б), настройка этого параметра невозможна.

Использование пользовательского баланса белого

Для достижения оптимальных результатов можно установить пользовательский баланс белого, замерив его камерой, наведенной на объект (например на лист белой бумаги или белую ткань), который требуется использовать в качестве стандарта белого цвета.

В частности, используйте данные пользовательского баланса белого при съемке в указанных ниже ситуациях, в которых в режиме  (Авто) возможна неправильная установка баланса белого:

- при съемке крупным планом;
- при съемке объектов с одним преобладающим цветом (например небо, море или лес);
- при съемке с особыми источниками освещения (например со ртутными лампами).

1 Меню FUNC. → (Авто) → (Ручной).

См. Меню и настройки (стр. 21).



2 Наведите камеру на лист белой бумаги или белую ткань и нажмите кнопку MENU.

- При использовании ЖК-монитора убедитесь, что белое изображение полностью заполняет центральную рамку. При использовании оптического видоискателя убедитесь, что заполнено все поле зрения.



- Перед установкой пользовательского баланса белого рекомендуется установить режим съемки  (Ручной) и нулевую компенсацию экспозиции (± 0).
Правильное значение баланса белого не может быть получено при неправильной установке экспозиции (изображение может получиться полностью черным или белым).
- Производите съемку с теми же установками, что и при регистрации данных баланса белого. Если установки различаются, может быть установлен неоптимальный баланс белого. Особенно важно сохранять перечисленные ниже установки.



- Чувствительность ISO
- Вспышка
Рекомендуется установить для вспышки режим «Включена», «Включена (с уменьшением эффекта «красных глаз»)» или «Выключена». Если при регистрации данных баланса белого сработала вспышка, установленная в режим  (Авто) или  (Авто с уменьшением эффекта «красных глаз»), то убедитесь, что вспышка сработала и при съемке кадров.
- Так как регистрация данных баланса белого в режиме съемки панорам невозможна, заранее установите баланс белого до выбора в меню FUNC. режима [Панорамный].
- Записанная установка пользовательского баланса белого сохраняется в камере даже при восстановлении установок по умолчанию (стр. 28).









Съемка в режиме «Мои цвета»

Режим съемки



Перед съемкой можно изменить общее настроение изображения.







Настройки «Мои цвета»

| | | |
|---|----------------------------|--|
|  | Откл. эффекты | Обычная запись. |
|  | Яркий | Увеличивает контрастность и насыщенность цветов для записи ярких изображений. |
|  | Нейтральный | Понижает контрастность и насыщенность цветов для записи нейтральных оттенков. |
|  | Сепия | Запись в оттенках сепии. |
|  | Ч/Б | Запись черно-белого изображения. |
|  | Имитация слайда | Позволяет получить насыщенные естественные цвета, как при съемке на пленку для слайдов. |
|  | Осветлить тон кожи* | Оттенки телесных цветов становятся более светлыми. |
|  | Затемнить тон кожи* | Оттенки телесных цветов становятся более темными. |
|  | Ручная настройка | Настройка контрастности, резкости и насыщенности, а также баланса красного, зеленого, синего и телесных цветов*. Служит для тонкой корректировки, например, чтобы сделать синие цвета более насыщенными или цвет лица более ярким. |

* Могут также измениться телесные цвета других объектов, а не только людей. Кроме того, результат зависит от цвета кожи и может отличаться от ожидаемого.

1 Меню FUNC. → * (Откл. эффекты).

См. Меню и настройки (стр. 21).

- Выберите режим «Мои цвета» кнопкой  или .
 - Для выбора варианта  (Ч/Б) выберите вариант * (Сепия) и нажмите кнопку MENU. При повторном нажатии кнопки MENU вновь отображается вариант  (Сепия).
 - Режим .
Установите камеру в режим ручной настройки и начните съемку (см. ниже).
 - Другие режимы, кроме .
Нажмите кнопку FUNC./SET для возврата на экран съемки и начала съемки.
- * Установка по умолчанию.



2 Произведите съемку.



При некоторых настройках увеличивается чувствительность ISO, что может приводить к повышению шумов на изображении.

Установка камеры в режим ручной настройки

Перед съемкой можно настроить контрастность, резкость, насыщенность, а также баланс красного, зеленого, синего или телесных цветов.

1 (Ручная настройка) → кнопка MENU.

См. раздел «Меню и настройки» (стр. 22).



2 Кнопкой ▲ или ▼ выберите пункт [Контраст], [Резкость], [Насыщенность], [Красный], [Зеленый], [Синий] или [Тон кожи], затем кнопкой ◀ или ▶ настройте цветовой баланс.

- Отображаются измененные цвета.

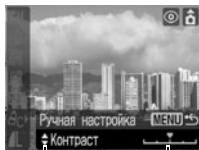

Выберите
настраива-
емый пункт.

Настройте
выбранный
пункт.

3 Нажмите кнопку FUNC./SET.

- На этом настройка завершена.
- Если на этом этапе нажать кнопку MENU, производится возврат на экран, на котором выбирался режим «Мои цвета».

Настройка чувствительности ISO

Режим съемки



Чувствительность ISO следует увеличивать, если требуется снизить влияние сотрясения камеры, выключить вспышку во время съемки при недостаточной освещенности или использовать малую выдержку затвора.

1 Меню FUNC. →  * (Чувствительность ISO)

См. Меню и настройки (стр. 21).

- Кнопкой ◀ или ▶ выберите чувствительность ISO и нажмите кнопку FUNC./SET.
- Установка «АВТО» обеспечивает выбор оптимальной чувствительности.

* Установка по умолчанию.

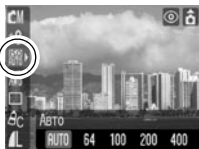





Камера оснащена интеллектуальным датчиком ориентации, определяющим ориентацию снятого изображения при вертикальном положении камеры и автоматически поворачивающим изображение для правильного просмотра на мониторе.

1 Меню (Настройка) → (Автоповорот) → [Вкл.]/[Выкл.].

См. раздел *Меню и настройки* (стр. 22).

- Если для функции автоматического поворота задано значение [Вкл.] и ЖК-монитор установлен в режим подробной индикации, на мониторе отображается символ  (обычное положение),  (правый край внизу) или  (левый край внизу).

* Настройка по умолчанию

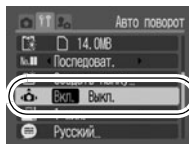

- Эта функция может работать неправильно, если камера направлена точно вниз или вверх. Убедитесь, что стрелка  показывает в правильном направлении. Если нет, отключите функцию автоповорота.
- Даже при включенной функции автоповорота ориентация изображений, загруженных в компьютер, зависит от программного обеспечения, используемого для загрузки.



- Если во время съемки камера находится в вертикальном положении, интеллектуальный датчик ориентации считает, что верхний край камеры – это «верх», а нижний край камеры – «низ». Затем настраиваются оптимальный баланс белого, экспозиция и фокус для съемки в вертикальном положении. Эта функция работает независимо от того, включена ли функция автоповорота.
- Функцию автоповорота можно задавать отдельно для режимов съемки и режимов воспроизведения.
 - Если во время съемки включена функция автоповорота, при съемке кадра записывается положение камеры. Затем в режиме воспроизведения изображение автоматически поворачивается в соответствии с ориентацией камеры во время съемки.



- Если в режиме воспроизведения для функции автоповорота задано значение [Вкл.], изображения поворачиваются в правильную ориентацию на ЖК-мониторе независимо от ориентации камеры во время съемки.

Создание папки для записи изображений (Папка)

Режим съемки    

Режим воспроизведения 

В любой момент можно создать новую папку, и снимаемые изображения будут автоматически записываться в эту папку.

| | |
|----------------------------|---|
| Создать новую папку | При последующей съемке изображений создается новая папка. Для создания дополнительной папки установите еще один флажок. |
| Авт. создание | Для создания новой папки при последующей съемке после заданной даты и времени укажите эти дату и время (стр. 56). |

1 Меню (Настройка) → (Создать папку).

См. раздел *Меню и настройки* (стр. 22).

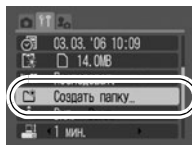

Создание папки при следующей съемке

2 Установите флажок у пункта [Создать новую папку] → кнопка MENU.

- На ЖК-мониторе отображается символ . После создания новой папки этот символ исчезает.

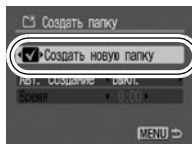

Задание даты или времени для автоматического создания папки

2 Кнопкой ◀ или ▶ выберите день в параметре [Авт. создание] и время в параметре [Время] → кнопка MENU.

- При наступлении заданного времени отображается символ 📅. После создания новой папки этот символ исчезает.

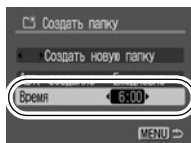

В одной папке можно сохранить максимум 2000 изображений. После съемки этого количества изображений автоматически создается новая папка.

Сброс номеров файлов

Режим съемки   SCN 

Режим воспроизведения 

Снимаемым изображениям автоматически присваиваются номера файлов. Можно выбрать метод присвоения номеров файлов.

1 Меню  (Настройка) →  (Номер. файлов) → [Автосброс]/[Последоват.]*

См. раздел *Меню и настройки* (стр. 22).

* Установка по умолчанию.

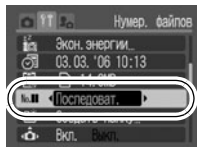

Функция сброса номеров файлов

Последоват.

Следующему изображению присваивается номер, на единицу больший номера последнего записанного изображения. Это удобно для хранения всех изображений в одном месте на компьютере, так как позволяет избежать дублирования имен файлов при смене папок или карт памяти.*

| | |
|------------------|---|
| Автосброс | Для номера изображения и номера папки восстанавливаются начальные значения (100-0001).* Это удобно для хранения изображений в соответствующих папках. |
|------------------|---|

* При использовании чистой карты памяти. Если используется карта памяти с уже записанными данными, 7-значный номер последней записанной папки и изображения сравнивается с последним номером на карте памяти, после чего номера новых изображений назначаются на основе большего из этих двух значений.

Номера файлов и папок

Записанным изображениям назначаются последовательные номера файлов в диапазоне от 0001 до 9999, а папкам назначаются номера в диапазоне от 100 до 999. В одной папке можно сохранить максимум 2000 изображений.

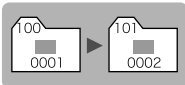
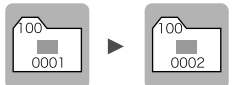
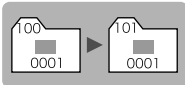
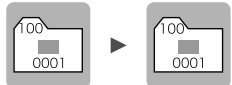
| | Создана новая папка | Карта памяти заменена на другую |
|--------------------|---|---|
| Последоват. | Карта памяти 1  | Карта памяти 1 Карта памяти 2  |
| Автосброс | Карта памяти 1  | Карта памяти 1 Карта памяти 2  |

- При недостатке свободного места изображения могут сохраняться в новой папке, даже если общее количество изображений в папке менее 2000, так как изображения следующих типов всегда записываются вместе в одну папку:
 - изображения, снятые в режиме непрерывной съемки;
 - изображения, снятые в режиме автоспуска (ручной);
 - изображения, снятые в панорамном режиме;
 - фотографии, снятые в режиме Акцентиров. цветом/Замена цвета (если для параметра [Сохранение оригинала] задано значение [Вкл.]).
- При наличии папок с совпадающими номерами или изображений с одинаковыми номерами в одной папке воспроизведение изображений невозможно.
- Информацию о структуре папок и о типах изображений см. во *Вводном руководстве по программному обеспечению*.

→ См. Руководство по основным операциям, (стр. 10).

🔍 Увеличение изображений

1 Нажмите кнопку 🔍.

- Отображаются символ **SET** 📏 и увеличенная область изображения.
- Коэффициент увеличения можно изменить кнопкой ▲ или ▼.
- Изображение могут увеличиваться приблизительно в 10 раз.



Приблизительное положение увеличенной области

2 Для перемещения по изображению нажмите кнопку **FUNC./SET** и используйте кнопки ◀, ▶, ▲ и ▼.

- Отображается символ **SET** 🔍.
- При повторном нажатии кнопки **FUNC./SET** камера переключается в режим перехода между изображениями и отображается символ **SET** 📏. С помощью кнопки ◀ или ▶ можно перейти к следующему или предыдущему изображению с тем же коэффициентом увеличения. Режим перехода между изображениями отменяется повторным нажатием кнопки **FUNC./SET**.

Отмена увеличения

Нажмите рычаг зуммирования в направлении ▼. (Увеличение можно также немедленно отменить, нажав кнопку **MENU** или нажав кнопку **FUNC./SET** и удерживая ее нажатой не менее 1 с.)



Увеличение кадров из видеофильмов и изображений, воспроизводимых в индексном режиме, невозможно.

Одновременный просмотр 9 изображений (Индексный режим)

1 Для отображения изображения нажмите кнопку **FUNC./SET** и удерживайте ее нажатой не менее 1 с.

- Индексный режим позволяет одновременно просматривать до девяти изображений.
- Выбор изображений производится кнопками ◀, ▶, ▲ и ▼.

Выбранное изображение



Видео

Возврат в режим воспроизведения одиночного изображения

Нажмите кнопку **FUNC./SET** и удерживайте ее нажатой не менее 1 с.

Просмотр видеофильмов



В индексном режиме воспроизведение видеофильмов невозможно.

1 Выведите на экран видеофильм, затем нажмите кнопку **FUNC./SET**.

- Видеофильмы помечаются значком **SET** и .











Панель управления видеофильмом

Громкость
(Настраивается
кнопками ▲ и ▼)

2 Выберите  (Воспроизведение) и нажмите кнопку **FUNC./SET**.

- При нажатии кнопки **FUNC./SET** во время воспроизведения видеофильма воспроизведение приостанавливается. Оно возобновляется при повторном нажатии этой кнопки.
- После завершения видеофильма воспроизведение останавливается и отображается последний кадр. Для отображения панели управления видеофильмом нажмите кнопку **FUNC./SET**.

Использование панели управления видеофильмом

| | |
|---|---|
|  | Выход (воспроизведение одиночного изображения) |
|  | Печать (отображается только при подключении к принтеру. Подробнее см. документацию по прямой печати.) |
|  | Воспроизведение |
|  | Замедленное воспроизведение (с помощью кнопки ◀ можно замедлить воспроизведение, с помощью кнопки ▶ – ускорить воспроизведение) |
|  | Отображение первого кадра |
|  | Предыдущий кадр (перемотка назад, если удерживать нажатой кнопку FUNC./SET) |
|  | Следующий кадр (перемотка вперед, если удерживать нажатой кнопку FUNC./SET) |
|  | Отображение последнего кадра |
|  | Редактирование (переключение в режим редактирования видеофильма) (стр. 60) |



- **A430** При просмотре видеофильма на экране телевизора громкость регулируется с помощью органов управления телевизора (стр. 71).
- **A430** В режиме замедленного воспроизведения звук не воспроизводится.

Редактирование видеофильмов

Можно удалять части записанных видеофильмов.



Редактирование защищенных видеофильмов и видеофильмов длительностью 1 с или менее невозможно.

1

Выберите  (Редактирование) на панели управления видеофильмом и нажмите кнопку **FUNC./SET.**



- Открываются панель и шкала редактирования видеофильма.

Панель редактирования видеофильма



Шкала редактирования видеофильма

2 Кнопкой ▲ или ▼ выберите  (Начало отрезка) или  (Конец отрезка), а кнопкой ◀ или ▶ выберите место отреза ().

- Для проверки временно отредактированного видеофильма выберите  (Воспроизведение) и нажмите кнопку **FUNC./SET**.
- При выборе  (Выход) редактирование отменяется и производится возврат к панели управления видеофильмом.

3 Выберите  (Сохранение) и нажмите кнопку **FUNC./SET**.

4 Выберите пункт [Новый файл] или [Перезаписать], затем нажмите кнопку **FUNC./SET**.

- Пункт [Новый файл] позволяет сохранить отредактированный видеофильм в файле с новым именем. Исходные данные не изменяются.

Обратите внимание, что при нажатии кнопки **FUNC./SET** во время сохранения видеофильма сохранение отменяется.

- При выборе пункта [Перезаписать] отредактированный видеофильм сохраняется с исходным именем. Исходные данные стираются.
- Если на карте памяти недостаточно свободного места, доступен только пункт [Перезаписать].



Сохранение отредактированного видеофильма может занять до 3 мин. Если в процессе сохранения аккумулятор разрядится, сохранение отредактированного видеофильма будет невозможно. При редактировании изображений рекомендуется использовать два новых щелочных элемента питания типоразмера AA, два полностью заряженных NiMH аккумулятора типоразмера AA или комплект сетевого питания АСК800 (приобретается дополнительно) (стр. 90).

Поворот изображений на мониторе

Изображение на мониторе можно повернуть по часовой стрелке на 90° или 270°.



Оригинал



90°



270°

1 Меню (Меню показа) .

См. раздел *Меню и настройки* (стр. 22).

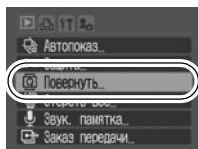

2 Кнопкой или выберите поворачиваемое изображение и поверните его, нажимая кнопку FUNC./SET.

- При каждом нажатии кнопки **FUNC./SET** производится циклическое изменение ориентации в порядке 90°/270°/исходная.
- Поворот изображений возможен в индексном режиме.



- Поворот кадров видеофильмов невозможен.
- При загрузке в компьютер ориентация изображений, повернутых самой камерой, будет зависеть от используемого программного обеспечения.

A430 Добавление звуковых комментариев к изображениям

В режиме воспроизведения (включая воспроизведение одиночных изображений и индексный режим) к изображению можно добавлять звуковые комментарии (максимум 1 мин). Звуковые данные сохраняются в формате WAVE.

1 Меню (Меню показа) .

См. раздел *Меню и настройки* (стр. 22).

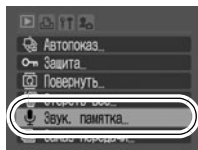

2 Кнопкой или выберите изображение, к которому требуется добавить звуковой комментарий, и нажмите кнопку **FUNC./SET**.

● Открывается панель управления звуковыми комментариями.



3 Выберите (Запись) и нажмите кнопку **FUNC./SET**.

- Отображаются прошедшее и оставшееся время.
- При нажатии кнопки **FUNC./SET** запись приостанавливается. При повторном нажатии этой кнопки запись возобновляется.
- К одному изображению можно добавить звуковую запись длительностью до 1 мин.









Панель звукового комментария

Прошедшее время/
Оставшееся время

Громкость
(Настраивается кнопками  и )

Панель звукового комментария

| | |
|---|--|
|  | Выход |
|  | Запись |
|  | Пауза |
|  | Воспроизведение |
|  | Стирание |
|  | Выберите вариант [Стереть] на экране запроса подтверждения и нажмите кнопку FUNC./SET . |



- Добавление звуковых комментариев к видеофильмам невозможно.
- Удаление звуковых комментариев к защищенным файлам невозможно.

Автоматическое воспроизведение (Автопоказ)

Предусмотрено автоматическое отображение всех изображений с карты памяти. Время отображения составляет 3 с.

1 Меню (Меню показа) → → кнопка **FUNC./SET**.

См. раздел *Меню и настройки* (стр. 22).

- Начинается автоматическое воспроизведение.
- Во время автоматического воспроизведения доступны следующие функции.
 - Приостановка/возобновление автовоспроизведения: нажмите кнопку **FUNC./SET**.
 - Быстрая перемотка вперед/назад при автовоспроизведении: нажмите кнопку **◀** или **▶** (для ускорения перемотки удерживайте эту кнопку нажатой)
 - Остановка автовоспроизведения: нажмите кнопку **MENU**.

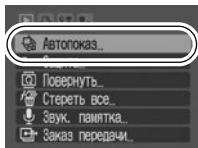

Защита изображений

Ценные изображения и видеофильмы можно защитить от случайного стирания.

1 Меню (Меню показа) → .

См. раздел *Меню и настройки* (стр. 22).

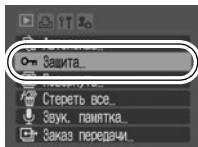

2 Кнопкой ◀ или ▶ выберите изображение, которое требуется защитить, и нажмите кнопку FUNC./SET.

- При повторном нажатии кнопки **FUNC./SET** установка отменяется.
- Установить защиту изображений можно также в индексном режиме.



Значок защиты

Стирание всех изображений

- Помните, что стертые изображения невозможно восстановить. Будьте внимательны при стирании изображений.
- Эта функция не позволяет стирать защищенные изображения.

1 Меню (Меню показа) → .

См. раздел *Меню и настройки* (стр. 22).

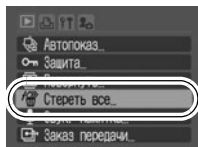

2 Выберите [OK] и нажмите кнопку FUNC./SET.

- Для выхода из операции без выполнения стирания выберите [Отмена].





Если требуется стереть с карты памяти не только изображения, но и все остальные данные, отформатируйте карту памяти (стр. 29).

Задание параметров печати DPOF

С помощью камеры можно заранее выбрать на карте памяти изображения для печати и указать количество печатаемых экземпляров. Параметры, используемые в камере, совместимы со стандартами формата заказа цифровой печати (DPOF). Это исключительно удобно для печати изображений на принтере, поддерживающем прямую печать, или для передачи изображений в фотоателье, поддерживающее стандарт DPOF. Эти параметры совместимы со стандартами формата заказа цифровой печати (DPOF).

Для карт памяти, на которых параметры печати заданы на другой DPOF-совместимой камере, может отображаться символ ▲. Установки, задаваемые на Вашей камере, затирают такие параметры.

Одиночные изображения

1 Меню  (Меню показа) → меню  (Печать) → [Выбор изобр. и кол-ва].

См. раздел *Меню и настройки* (стр. 22).

- При выборе варианта [Отменить все отмен.] все параметры печати для изображений отменяются.

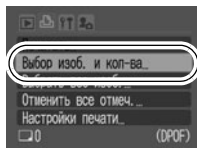

2 Выберите изображения для печати.

● Как показано ниже, способ выбора зависит от заданного типа печати (стр. 68).



-  (Стандартный) /  (Оба)

Выберите изображение, нажмите кнопку **FUNC./SET**, затем кнопками ▲ или ▼ выберите количество печатаемых экземпляров (макс. 99).

-  (Индекс)

Выделите изображение и нажмите кнопку **FUNC./SET** для выбора или отмены выбора изображения.

● Изображения можно также выбирать в индексном режиме.

● Если камера подсоединена к принтеру, во время выбора изображения кнопка  подсвечивается синим цветом. Печать начинается после нажатия кнопки **FUNC./SET**, если нажата кнопка  и подтвержден выбор пункта [Печатать].

Число печатаемых экземпляров



Метка выбора для индексной печати





Все изображения на карте памяти

1 Меню (Меню показа) → меню (Печать) → [Выбрать все изоб.].

● Задается печать по одному экземпляру каждого изображения.

● При выборе варианта [Отменить все отмеч.] все параметры печати для изображений отменяются.

● Если камера подсоединена к принтеру, кнопка  загорается синим цветом после нажатия кнопки **FUNC./SET**. Печать начинается после нажатия кнопки **FUNC./SET**, если нажата кнопка  и подтвержден выбор пункта [Печатать].

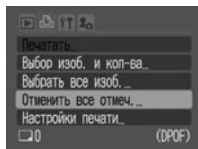

2 Кнопкой ◀ или ▶ выберите [OK] и нажмите кнопку **FUNC./SET**.



- Распечатки с некоторых принтеров или из некоторых фотоателье могут не соответствовать указанным параметрам печати.
- Задание параметров печати для видеофильмов невозможно.



- Изображения печатаются в хронологическом порядке в соответствии с датой и временем съемки.
- Можно выбрать максимум 998 изображений.
- Если для параметра [Тип печати] установлено значение [Оба], можно задать количество экземпляров. Если установлен тип [Индекс], задание количества экземпляров невозможно (печатается только 1 экземпляр).

Установка стиля печати

Стиль печати задается до выбора изображения для печати. Возможны следующие настройки печати.

* Установка по умолчанию

| | | |
|--------------------------------|---|--|
| Тип печати | Стандарт* | Печать по одному изображению на страницу. |
| | Индекс | Печать отобранных изображений уменьшенного размера вместе в индексном формате. |
| | Оба | Печать изображений в обоих форматах: стандартном и индексном. |
| Дата (Вкл./Выкл.*) | Впечатывание даты. | |
| No. файла (Вкл./Выкл.*) | Впечатывание номера файла. | |
| Сброс данных DPOF (Вкл./Выкл.) | Сброс всех настроек стиля печати после завершения печати. | |

1 Меню (Печать) → [Настройки печати]

См. раздел *Меню и настройки* (стр. 22).

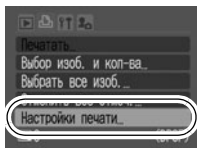

2 Выберите [Тип печати], [Дата], [No. файла] или [Сброс данных DPOF], затем выберите настройки.

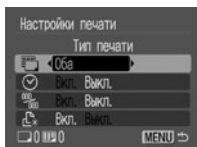



- Параметры «Дата» и «No. файла» следующим образом изменяются в соответствии с типом печати. Однако состав распечатываемой информации может зависеть от принтера.
 - Индекс
Одновременное задание для параметров [Дата] и [No. файла] значения [Вкл.] невозможно.
 - Стандарт или Оба
Возможно одновременное задание для параметров [Дата] и [No. файла] значения [Вкл.].
- Даты, включенные в изображение в режиме  (Печать даты на открытке) (стр. 34), распечатываются, даже если для параметра [Дата] задано значение [Вкл.].
- Не следует задавать дату в установках печати DPOF для печати изображений, в которые включена дата с помощью функции [Штамп даты]. В противном случае дата может быть напечатана дважды.
- Дата печатается в формате, выбранном в меню [Дата/Время] (стр. 26).

Задание параметров передачи DPOF

Камера позволяет задать параметры изображений перед их загрузкой в компьютер. Инструкции по передаче изображений в компьютер см. во *Вводном руководстве по программному обеспечению*.

Установки, используемые в камере, совместимы со стандартами формата заказа цифровой печати (DPOF).

Для карт памяти, на которых параметры передачи заданы на другой DPOF-совместимой камере, может отображаться символ . Установки, задаваемые на Вашей камере, затирают такие параметры.

1 Меню (Меню показа) .

См. раздел *Меню и настройки* (стр. 22).

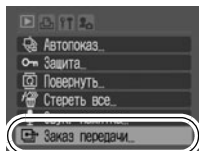

2 Выберите [Заказ] и нажмите кнопку FUNC./SET.

- При выборе варианта [Сброс] все параметры заказа передачи отменяются.

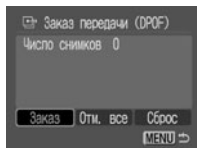

3 Кнопкой ◀ или ▶ выберите изображение для передачи и нажмите кнопку FUNC./SET.

- При повторном нажатии кнопки FUNC./SET выбор изображения отменяется.
- Изображения можно также выбирать в индексном режиме (стр. 59).

Значок выбора для передачи



Все изображения на карте памяти

2 Выберите [Отм. все] и нажмите кнопку FUNC./SET.

- При выборе варианта [Сброс] все параметры заказа передачи отменяются.

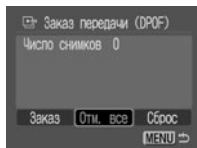

3 Выберите [OK] и нажмите кнопку FUNC./SET.



- Изображения передаются в хронологическом порядке в соответствии с датой и временем съемки.
- Можно выбрать максимум 998 изображений.

A430 Съемка/просмотр на экране телевизора

Телевизор с видеовходом, подключенный к камере с помощью прилагаемого AV (аудио/видео) кабеля, можно использовать в качестве монитора для съемки или воспроизведения изображений.

1 Выключите камеру и телевизор.

2 Подсоедините AV-кабель к разъему A/V OUT камеры.

- Откройте крышку разъемов, подцепив ее ногтем за правый край, и полностью вставьте AV-кабель.

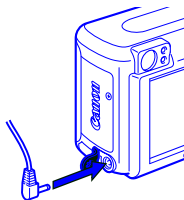

3 Подключите другие разъемы AV-кабеля к разъемам VIDEO IN и AUDIO IN телевизора.

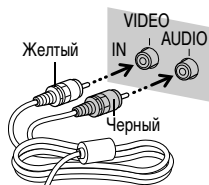

4 Включите телевизор и переключите его в режим видео.

5 Включите камеру.



Формат видеосигнала (NTSC или PAL) можно переключить в соответствии с региональными стандартами (стр. 22, 26). Установки по умолчанию зависят от региона.

- NTSC: Япония, США, Канада, Тайвань и др.
- PAL: Европа, Азия (кроме Тайваня), Океания и др.

Если видеосистема установлена неверно, изображения с камеры могут отображаться неправильно.

A430 Настройка камеры (меню «Моя камера»)

Меню «Моя камера» позволяет настроить начальную заставку и звуковые сигналы включения питания, автоспуска, нажатия кнопок и срабатывания затвора. С помощью прилагаемого программного обеспечения можно регистрировать в камере изображения и звуковые сигналы с компьютера.

Изменение параметров меню «Моя камера»

1 Меню (Моя камера) → Пункт меню.

См. раздел *Меню и настройки* (стр. 22).

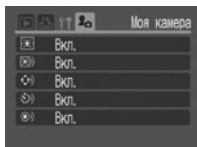

2 Кнопкой ◀ или ▶ выберите требуемый параметр.



- Подробные сведения об изменении и регистрации параметров «Моя камера» см. в прилагаемом *Вводном руководстве по программному обеспечению*.
- Для восстановления значений параметров «Моя камера» по умолчанию требуется компьютер. Для регистрации в камере значений по умолчанию используйте прилагаемую программу (ZoomBrowser EX или ImageBrowser).



При регистрации новых параметров «Моя камера» ранее зарегистрированные параметры стираются.

Камера

Камера не работает.

Не включено питание.

- Нажмите и сразу отпустите кнопку питания (*Руководство по основным операциям*, стр. 2).

Открыта крышка гнезда карты памяти/отсека аккумулятора.

- Убедитесь, что крышка гнезда карты памяти/отсека аккумулятора надежно закрыта (*Руководство по основным операциям*, стр. 1).

Элементы питания установлены в неправильной полярности.

- Установите элементы питания в камеру в правильной полярности (*Руководство по основным операциям*, стр. 1).

Элементы питания неправильного типа.

- Используйте только новые щелочные элементы питания или NiMH аккумуляторы Canon типоразмера AA. (*Руководство по основным операциям*, стр. 1).

Недостаточное напряжение элементов питания (отображается сообщение «Поменяйте батарею»).

- Установите в камеру два новых элемента питания или два полностью заряженных NiMH аккумулятора типа AA (*Руководство по основным операциям* стр. 1).
- Используйте комплект сетевого питания ACK800 (приобретается дополнительно) (стр. 90).

Плохой контакт между клеммами элементов питания и камерой.

- Перед зарядкой или использованием аккумулятора протрите клеммы мягким ватным тампоном (стр. 85).
- Несколько раз извлеките и заново установите элементы питания.

A430 Из камеры слышны звуки.

Изменено положение камеры (горизонтальное/вертикальное).

- Сработал механизм определения ориентации камеры. Это не является неисправностью.

При включении питания

Отображается сообщение «Карта заблокирована!».

Язычок защиты от записи SD-карты установлен в положение защиты от записи.

● Для записи на карту памяти, стирания с нее данных или ее форматирования сдвиньте язычок вверх (стр. 87).

Отображается меню «Дата/Время».

Разряжен плоский литиевый элемент питания.

● Замените его (стр. 89).

ЖК-монитор

Дисплей выглядит темным.

При ярком солнечном или другом освещении изображение на ЖК-мониторе может выглядеть темным.

● Это обычное явление для устройств с матрицами ПЗС – оно не является неисправностью. (Такое изображение не записывается при съемке фотографий, однако записывается при съемке видеофильмов.)

Изображение на дисплее мигает.

Изображение на дисплее мигает при съемке с флуоресцентным освещением.

● Это не является неисправностью камеры. (Мигание записывается в видеофильмах, но не на фотографиях.)

На ЖК-мониторе появляется красная или пурпурная полоса света.

Объект слишком яркий.

● Это обычное явление для устройств с матрицами ПЗС – оно не является неисправностью. Эта полоса света не записывается при съемке фотографий, однако записывается при съемке видеофильмов.

Появляется символ .

Вероятно, из-за недостаточной освещенности установлена длительная выдержка затвора.

● Для съемки увеличьте чувствительность ISO, установите любой режим работы вспышки, кроме  (вспышка выключена), или закрепите камеру на штативе (*Руководство по основным операциям*, стр. 8).

Отображается символ .

Этот символ отображается, если на карту памяти записаны параметры печати или передачи, заданные на другой DPOF-совместимой камере.

● Будьте внимательны при изменении параметров печати или передачи, заданных другими DPOF-совместимыми камерами, так как данная камера перезапишет все такие параметры (стр. 66).

Видны шумы./Неравномерные движения объекта.



При съемке в темноте камера автоматически увеличивает яркость изображения на ЖК-мониторе, чтобы его было лучше видно (стр. 15).

● Это не оказывает влияния на записываемое изображение.

Съемка

Камера не снимает.

Переключатель режима находится в положении  (воспроизведение).

● Установите переключатель режима в положение , , **SCN** или  (Руководство по основным операциям, стр. 6).

Вспышка заряжается.

● После завершения зарядки индикатор загорится оранжевым светом. Затем можно нажать кнопку спуска затвора.

Карта памяти полностью заполнена.

● Установите новую карту памяти (Руководство по основным операциям, стр. 1).
● При необходимости загрузите изображения в компьютер, а затем сотрите их с карты памяти, чтобы освободить место (Руководство по основным операциям, стр. 10, стр. 65).

| | |
|--|---|
| Карта памяти не отформатирована должным образом. | <ul style="list-style-type: none"> ● Отформатируйте карту памяти (стр. 29). ● Если форматирование не помогает, возможно, что повреждены логические схемы карты памяти. Обратитесь в ближайшее отделение службы поддержки клиентов компании Canon. |
| Карта памяти SD защищена от записи. | <ul style="list-style-type: none"> ● Переместите язычок защиты от записи карты памяти SD вверх (стр. 87). |

Изображение в видоискателе и снимаемое изображение.

| | |
|---|---|
| Обычно записываемое изображение охватывает большую часть сцены, чем изображение в видоискателе. | <ul style="list-style-type: none"> ● Контролируйте фактический размер изображения по ЖК-монитору. Так как возможно заметное различие, в режимах «Макро» и «Супер-макро» следует пользоваться ЖК-монитором (стр. 15). |
|---|---|

Изображение размытое или не в фокусе.

| | |
|--|---|
| Для параметра [Подсветка AF] задано значение [Выкл.]. | <ul style="list-style-type: none"> ● Если из-за недостаточной освещенности возникают сложности с фокусировкой, включается подсветка автофокусировки. Так как подсветка автофокусировки не работает, если она выключена, задайте для нее значение [Вкл.] (стр. 24). При использовании подсветки автофокусировки следите, чтобы не перекрывать луч подсветки пальцами. |
| Смещение камеры при нажатии кнопки спуска затвора. | <ul style="list-style-type: none"> ● При настройке автоспуска на режим  (2 с) затвор срабатывает через 2 с, когда сотрясение камеры прекращается, что предотвращает смазывание изображения (стр. 35). Еще лучшие результаты можно получить, установив камеру на устойчивую поверхность или на штатив. |
| Снимаемый объект находится за пределами диапазона фокусировки. | <ul style="list-style-type: none"> ● Производите съемку на допустимом расстоянии от объекта (стр. 96). ● Для съемки удаленных объектов используйте режим «Бесконечность» (<i>Руководство по основным операциям</i>, стр. 9). |
| Объект не подходит для автофокусировки. | <ul style="list-style-type: none"> ● При съемке используйте фиксацию фокусировки (стр. 47). |







Объект на записанном изображении слишком темный.

| | |
|--|---|
| Освещенность недостаточна для съемки. | ● Установите для вспышки режим  (Вкл.) (<i>Руководство по основным операциям</i> , стр. 8). |
| Яркость фона и объекта различаются. | ● Установите положительное (+) значение компенсации экспозиции (стр. 48). ● Используйте точечный замер (стр. 47). |
| Объект расположен слишком далеко и не освещается вспышкой. | ● При использовании встроенной вспышки производите съемку на правильном расстоянии от объекта (стр. 97). ● Увеличьте чувствительность ISO, затем произведите съемку (стр. 53). |

Объект на изображении слишком яркий или на изображении имеются белые засвеченные области.

| | |
|---|--|
| Объект расположен слишком близко и засвечивается вспышкой. | ● При использовании встроенной вспышки производите съемку на правильном расстоянии от объекта (стр. 97). |
| Объект слишком ярк относительно фона. | ● Установите отрицательное (-) значение компенсации экспозиции (стр. 48). ● Используйте точечный замер (стр. 47). |
| Свет падает прямо на объект или отражается от объекта в камеру. | ● Измените угол съемки. |
| Вспышка включена. | ● Установите режим вспышки  (Вспышка выкл.) (<i>Руководство по основным операциям</i> , стр. 8). |

Изображение содержит шумы.

| | |
|---------------------------------------|---|
| Слишком высокая чувствительность ISO. | ● При высокой чувствительности возрастают шумы изображения. Для получения чистого изображения используйте как можно меньшую чувствительность (стр. 53). ● В режиме «Авто», режимах  (Акцентиров. цветом) и  (Замена цвета) режима  , и в режимах  (Ночная съемка),  (Дети&Дом. животные) и  (Вечеринка) режима специального сюжета может устанавливаться повышенная чувствительность ISO и появляться шум изображения. |
|---------------------------------------|---|

На изображении видны белые точки.

При использовании вспышки в темноте свет отражается от сетчатки глаз.

- Это обычное явление для цифровых камер, и оно не является неисправностью.

Глаза выглядят красными.

При съемке со вспышкой при тусклом освещении глаза на снимке могут получиться красными в результате отражения света от сетчатки глаза.

- В таких условиях используйте режим уменьшения эффекта «красных глаз» (Руководство по основным операциям, стр. 8). Для эффективной работы этой функции фотографируемые люди должны смотреть прямо на лампу уменьшения эффекта «красных глаз». Попросите фотографируемых смотреть прямо на лампу.
- Еще лучших результатов можно добиться, увеличив освещенность в помещении или подойдя ближе к объекту. Для достижения оптимальных результатов затвор срабатывает приблизительно через 1 с после включения лампы уменьшения эффекта «красных глаз».

Снизилась скорость непрерывной съемки.

Ухудшились характеристики карты памяти.

- Для повышения скорости непрерывной съемки рекомендуется отформатировать карту памяти в камере после сохранения всех хранящихся на ней изображений в компьютере (Руководство по основным операциям, стр. 18, стр. 29).

Изображения медленно записываются на карту памяти.

Карта памяти была отформатирована в другом устройстве.

- Используйте карту памяти, отформатированную в этой камере (стр. 29).

Объектив не убирается.

Крышка гнезда карты памяти/отсека аккумулятора была открыта при включенном питании.

- Закройте крышку гнезда карты памяти/отсека элементов питания, включите питание, затем снова выключите питание (Руководство по основным операциям, стр. 1).

Неправильно отображается время записи, или съемка неожиданно останавливается.

Используются карты памяти следующих типов:

- карты с низкой скоростью записи;
- карты, отформатированные в другой камере или в компьютере;
- карты, на которые многократно записывались и стирались изображения.

● Хотя во время съемки длительность записи может отображаться неправильно, видеофильм записывается на карту памяти правильно. Время записи будет отображаться правильно, если отформатировать карту памяти в этой камере (кроме карт памяти с низкой скоростью записи) (стр. 29).

На ЖК-мониторе отображается красный символ «!», и съемка автоматически останавливается.

Объем свободной встроенной памяти камеры слишком мал.

● Попробуйте предпринять следующие меры.

- Перед съемкой отформатируйте карту памяти в режиме низкоуровневого форматирования (стр. 29).
- Уменьшите разрешение/частоту кадров (стр. 39).
- Используйте карту с высокой скоростью записи (SDC-512MSH и т.п.).

Не работает зуммирование.

Кнопка зуммирования нажата во время съемки в режиме видеофильма

● Установите требуемое фокусное расстояние до начала съемки в режиме видеофильма (*Руководство по основным операциям*, стр. 8). Однако во время видеосъемки можно использовать цифровой зум (только режим  Стандартный) (стр. 32).

Воспроизведение

Воспроизведение невозможно.

Произведена попытка воспроизвести изображения, снятые другой камерой или отредактированные на компьютере.

- Если изображения с компьютера не открываются в камере, загрузите их в камеру с помощью прилагаемого программного обеспечения ZoomBrowser EX или ImageBrowser.

Имя файла было изменено на компьютере или было изменено местоположение файла.

- Задайте имя файла или его расположение в соответствии с форматом файлов, поддерживаемым камерой. (Подробнее см. *Вводное руководство по программному обеспечению*.)

Редактирование видеofilмов невозможно.

Редактирование некоторых видеofilмов, снятых другой камерой, может быть невозможно.

Неправильное воспроизведение видеofilмов.

В случае карт памяти с низкой скоростью чтения при воспроизведении видеofilмов, записанных с высокими разрешением/частотой кадров, возможны кратковременные приостановки воспроизведения.

При воспроизведении видеofilма на недостаточно мощном компьютере возможен пропуск кадров.

Изображения медленно считываются с карты памяти.

Карта памяти была отформатирована в другом устройстве.

- Используйте карту памяти, отформатированную в этой камере (стр. 29).

Элементы питания

Элементы питания быстро разряжаются.

Элементы питания неправильного типа.

- Используйте только новые щелочные элементы питания типоразмера AA или полностью заряженные NiMH аккумуляторы Сапоп типоразмера AA. См. *Правила обращения с элементами питания* (стр. 85).

Холодные элементы питания. При низких температурах емкость элементов питания уменьшается.

● При съемке в холодных условиях держите элементы питания в тепле (во внутреннем кармане и т.п.) до тех пор, пока они не понадобятся.

Загрязнены клеммы элементов питания.

● Перед использованием хорошо протрите их сухой тканью.
● Несколько раз извлеките и заново установите элементы питания.

NiMH аккумуляторы Canon типоразмера AA быстро разряжаются.

Аккумуляторы не использовались более года.

● При использовании аккумуляторов: нормальная емкость восстановится после нескольких циклов зарядки.

Истек срок службы аккумуляторов.

● Замените аккумуляторы на новые.

A430 Вывод на экран телевизора

Изображение не выводится на экран телевизора.

Установлена неправильная видеосистема.

● Установите видеосистему (NTSC или PAL), соответствующую телевизору (стр. 22).

Съемка в панорамном режиме.

● В режиме съемки панорам изображение не выводится на экран телевизора. Выберите другой режим съемки (*Руководство по основным операциям*, стр. 5).

Принтеры, поддерживающие прямую печать

Печать невозможна.



Неправильное соединение камеры с принтером.

● Убедитесь, что камера и принтер правильно соединены указанным кабелем.

Принтер выключен.

● Включите принтер.

Неправильный способ подсоединения принтера.

● В меню  (Настройка) выберите значение [Авто] для параметра  Способ печати) (стр. 26).

Список сообщений

Во время съемки или воспроизведения на ЖК-мониторе могут отображаться следующие сообщения. Сообщения, отображаемые при подключении к принтеру, см. в *Руководстве по прямой печати*.

Занят...

- Идет запись изображения на карту памяти или чтение с нее. Запускается режим воспроизведения.

Нет карты памяти

- При включении питания в камере отсутствует карта памяти.

Карта заблокирована!

- SD-карта защищена от записи.

Не записывается!

- Появляется при попытке произвести съемку без карты памяти.
A430 Попытка записи звукового комментария к видеофильму.

Ошибка карты памяти

- Карта памяти неисправна.

Карта памяти полна

- Карта памяти полностью заполнена изображениями, и запись или сохранение невозможны. Или невозможна запись дополнительных параметров изображений.
A430 Невозможна запись дополнительных звуковых комментариев.

Ошибка с названием!

- Невозможно создать данное изображение, поскольку существует изображение с тем же именем, что и папка, которую пытается создать камера, либо достигнут максимально допустимый номер файла. В меню «**11** Настройка» установите для пункта «Нумер. файлов» значение [Автосброс]. Сохраните все требуемые изображения на компьютере, затем заново отформатируйте карту памяти. Помните, что при форматировании будут стерты все изображения и другие данные.

Поменяйте батарейки.

- Уровень заряда элементов питания недостаточен для работы камеры. Установите новые щелочные элементы питания типоразмера AA или полностью заряженные NiMH аккумуляторы Сапоп типоразмера AA (обязательно заменяйте все элементы питания одновременно).

Нет снимков

- На карте памяти нет записанных изображений.

Снимок слишком большой

- Произведена попытка просмотра изображения формата более 4992 × 3328 пикселей или с большим объемом данных.

Несовместимый JPEG формат

- Произведена попытка просмотра несовместимого изображения JPEG.

Данные повреждены

- Произведена попытка просмотра изображения, данные которого испорчены.

RAW

- Произведена попытка просмотра изображения RAW.

Неидентифицируемый снимок

- Вы попытались воспроизвести изображение, которое было записано в виде данных специального типа (данных запатентованного типа, используемого в камере другой фирмы-изготовителя, и т.д.), или воспроизвести видеофильм, снятый другой камерой.

Не увеличивается!

- Произведена попытка увеличить кадр видеофильма или изображение, которое было снято другой камерой, записано в виде данных другого типа или отредактировано на компьютере.

Поворот невозможен!

- Произведена попытка повернуть кадр видеофильма или изображение, которое было снято другой камерой, записано в виде данных другого типа или отредактировано на компьютере.

A430 Несовместимый WAVE формат

- Добавление звукового комментария к данному изображению невозможно из-за неправильного типа данных существующего звукового комментария.

A430 Не удается передать!

- При передаче изображений в компьютер с помощью меню «Прямая передача» выбрано изображение с поврежденными данными или изображение, снятое другой камерой. Кроме того, возможно, произведена попытка выбрать видеофильм, когда в меню «Прямая передача» выбран вариант [Обои].

Защищено!

- Попытка стереть или отредактировать защищенное изображение или видеofilьм.
A430 Попытка стереть или добавить защищенный звуковой комментарий.

Много пометок

- Помечено слишком много изображений для печати или передачи. Дальнейшая обработка невозможна.

Не удается это закончить!

- Невозможно сохранить параметры печати или передачи.

Не удается выбрать снимок

- Вы попытались установить параметры печати для изображения, отличного от JPEG.

Ошибка коммуникации

- Сбой загрузки изображений в компьютер из-за слишком большого количества изображений (прибл. 1000), записанных на карту памяти.

Ошибка объектива, перезапустите камеру

- Камера обнаружила ошибку при перемещении объектива и автоматически выключила питание. Это сообщение об ошибке может появиться при нажатии на движущийся объектив или при включении камеры в условиях большого содержания пыли или песка в воздухе. Снова включите камеру и произведите съемку или просмотрите изображения на мониторе. При частом появлении этого сообщения обратитесь в сервисный центр, так как возможны неполадки в работе объектива.

Ехх

- (хх: номер) Камера обнаружила ошибку. Выключите и снова включите питание, затем произведите съемку или попробуйте просмотреть изображение. Если снова появится код ошибки, значит возникла неисправность. Запишите код и обратитесь в службу поддержки клиентов компании Canon. Если код ошибки появился сразу после съемки кадра, возможно, что изображение не было записано. Проверьте изображение в режиме воспроизведения.

Правила обращения с элементами питания

Заряд элементов питания

Могут отображаться следующий значок и сообщение.



Низкий уровень заряда. Если планируется длительная работа с камерой, как можно скорее замените элементы питания.

Поменяйте батарейки

Уровень заряда элементов питания недостаточен для работы камеры. Незамедлительно замените элементы питания.

Меры предосторожности при обращении с элементами питания

- **Используйте только щелочные элементы питания или NiMH аккумуляторы Сапоп типоразмера AA (продаются отдельно).**
Хотя применение никель-кадмиевых аккумуляторов типоразмера AA возможно, но они работают ненадежно и их использование не рекомендуется.
- **Время работы приобретаемых в магазинах элементов питания может быть меньше, чем у элементов питания из комплекта поставки камеры.**
Емкость щелочных элементов питания разных марок может различаться.
- **Если камера используется при низкой температуре воздуха или в течение длительного времени, рекомендуется применять комплект NiMH аккумуляторов Сапоп размера AA (продается отдельно).**
Если используются щелочные элементы питания, время работы камеры при низкой температуре может сократиться. Кроме того, в связи с техническими характеристиками щелочных элементов питания они могут разряжаться быстрее, чем NiMH аккумуляторы.
- **Запрещается одновременно устанавливать новые элементы питания и элементы питания, уже использовавшиеся в других устройствах.**
Частично использованные элементы питания могут протечь.
- **При установке элементов питания следите за правильной полярностью положительной (⊕) и отрицательной (⊖) клемм.**
- **Запрещается одновременно использовать элементы питания разных типов или разных производителей. Оба элемента питания должны быть одинаковыми.**

- **Перед установкой элементов питания хорошо протрите их контакты сухой тканью.**

Жирные следы пальцев и другие загрязнения могут привести к значительному сокращению количества снятых кадров или уменьшению времени работы.

- **При низкой температуре емкость элементов питания уменьшается, и значок элемента питания  может появиться раньше, чем обычно.**

Если при использовании камеры в холодную погоду элементы питания разряжаются быстрее, чем обычно, можно попробовать восстановить их работоспособность, нагрев элементы питания во внутреннем кармане одежды.

- **Не кладите элементы питания в один карман с металлическими ключами или другими металлическими предметами, так как эти предметы могут вызвать короткое замыкание.**

- **Если фотокамеру не планируется использовать в течение длительного времени, извлеките из нее элементы питания и храните их в надежном месте.**

Если на длительное время оставить элементы питания в неиспользуемой камере, возможно повреждение камеры из-за протечки элементов питания.

Предостережение

Запрещается использовать поврежденные элементы питания или элементы питания с полностью или частично удаленной внешней изоляцией; такие элементы могут протечь, перегреться или взорваться.

Перед установкой купленных в магазине элементов питания обязательно проверяйте их изоляцию, так как у некоторых элементов питания она может быть повреждена. Не используйте элементы питания с дефектной изоляцией.

Запрещается использовать элементы питания, аналогичные показанным ниже.



Элементы питания с полностью или частично удаленной электрической изоляцией.



С плоским положительным (+) контактом.



С отрицательным контактом правильной формы (выступает из металлического основания), но с изоляцией, не закрывающей край металлического основания.

Правила обращения с картами памяти

Язычок защиты от записи карты памяти SD (продается отдельно)



Меры предосторожности при обращении

- Карты памяти представляют собой высокотехнологичные электронные устройства. Запрещается изгибать их, прикладывать к ним усилия или подвергать их ударам и вибрации.
- Запрещается разбирать или вносить изменения в конструкцию карты памяти.
- Не допускайте загрязнения расположенных на обратной стороне карты контактов, попадания на них воды или соприкосновения с посторонними предметами. Не дотрагивайтесь до контактов руками или металлическими предметами.
- Не удаляйте исходную этикетку карты памяти и не закрывайте ее другой этикеткой или наклейкой.
- Делая записи на карте памяти, не используйте карандаш или шариковую ручку. Используйте только ручки с мягким пишущим узлом (например с войлочным пишущим узлом).
- Не пользуйтесь картами памяти и не храните их в следующих местах:
 - в местах с повышенным количеством пыли или песка;
 - в местах с высокой влажностью и высокой температурой.
- Так как некоторые или все данные, записанные на карту памяти, могут быть повреждены или уничтожены в результате воздействия электрических шумов, статического электричества или неполадок карты/камеры, рекомендуется производить резервное копирование важных данных.

Форматирование

- **Имейте в виду, что при форматировании (инициализации) карты памяти с нее стираются все данные, в том числе защищенные изображения и файлы других типов.**
- **Рекомендуется использовать карты памяти, отформатированные в этой камере.**
 - Карты, входящие в комплект поставки камеры, не требуют дополнительного форматирования.
 - Сбои в работе камеры могут быть вызваны повреждением карты памяти. Повторное форматирование карты памяти может устранить неполадку.
 - В случае сбоев в работе карты памяти другого производителя (не Canon), проблема может разрешиться после повторного форматирования карты.
 - Карты памяти, отформатированные в другой камере, на компьютере или периферийном устройстве, могут неправильно функционировать в данной камере. В таком случае заново отформатируйте карту памяти в данной камере.
- **Если при форматировании в камере возникли сбои, выключите камеру и заново установите карту памяти. Затем включите камеру и повторите форматирование.**

Замена элемента питания календаря

Если при включении камеры на ЖК-монитор выводится меню «Дата/Время», это означает, что элемент питания календаря разрядился и часы остановились. Приобретите новый элемент питания (литиевый плоский элемент питания типа CR1220) и установите его, как указано ниже.

Элемент питания календаря устанавливается на заводе, поэтому после приобретения камеры он может прослужить меньше номинального срока службы.



Храните элемент питания только в местах, недоступных для детей. Если ребенок проглотит элемент питания, немедленно обратитесь к врачу, так как едкая жидкость, содержащаяся в элементе питания, может повредить желудок и кишечник.

1 Убедитесь, что камера выключена.

2 Извлеките держатель элемента питания.

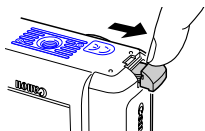

3 Извлеките элемент питания в направлении, показанном стрелкой.

(-) Отрицательный полюс

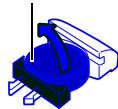

4 Установите новый элемент питания календаря в держатель отрицательным полюсом (-) вверх.

5 Установите держатель элемента питания календаря в исходное положение.

6 Когда на ЖК-мониторе появится меню [Дата/Время], установите дату и время (*Руководство по основным операциям*, стр. 2).



Меню «Дата/Время» отображается на ЖК-мониторе также при самом первом включении камеры. Это является нормальным, и заменять элемент питания календаря не требуется.

Комплект сетевого питания (продается отдельно)

При длительном использовании камеры или при подсоединении камеры к компьютеру рекомендуется использовать блок питания переменного тока АСК800 (приобретается дополнительно).



Перед подсоединением и отсоединением компактного блока питания выключите камеру.

1

Подсоедините кабель питания к компактному блоку питания, затем вставьте вилку кабеля в электрическую розетку.

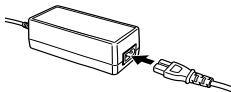

2

Откройте крышку разъемов и подсоедините кабель к разъему DC IN.

- Завершив работу с камерой, отсоедините блок питания от электрической розетки.



- Не пытайтесь использовать для питания камеры любой другой блок питания переменного тока, кроме АСК800. Использование другого блока питания может привести к повреждению камеры или блока питания.
- Не подсоединяйте комплект сетевого питания АСК800 ни к каким другим устройствам. В противном случае возможно появление дыма, пожар или повреждение компактного блока питания.

Комплект СВК4-300* (аккумуляторы и зарядное устройство)

В комплект входят зарядное устройство и четыре никель-металлогидридных (NiMH) аккумулятора типоразмера AA. Зарядка аккумуляторов производится так, как показано ниже.

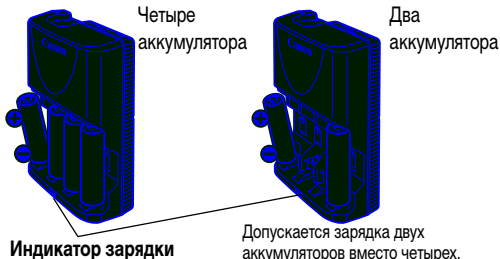

- Установите аккумуляторы в зарядное устройство до его подсоединения к электрической розетке.
 - Во время зарядки индикатор мигает, по завершении зарядки горит постоянно.
- * Можно также использовать комплект СВК4-200 (аккумуляторы и зарядное устройство).



В комплект «Аккумуляторы/зарядное устройство» СВК4-300 входят четыре аккумулятора, однако в данной камере используются только два аккумулятора.



- Зарядное устройство СВ-5АН можно использовать только с NiMH аккумуляторами Canon типоразмера AA моделей NB-3АН и NB-2АН. (Зарядное устройство СВ-4АН можно использовать только с NiMH аккумуляторами Canon типоразмера AA модели NB-2АН.) Не пытайтесь заряжать аккумуляторы любых других типов, а также не пытайтесь заряжать аккумуляторы NB-3АН и NB-2АН в других зарядных устройствах.
- Не устанавливайте совместно аккумуляторы, приобретенные в разное время или разряженные в разной степени. При зарядке аккумуляторов из камеры обязательно заряжайте оба аккумулятора одновременно.
- Не заряжайте полностью заряженные аккумуляторы, так как при этом возможно снижение их емкости или повреждение аккумуляторов. Также не следует заряжать аккумуляторы более 24 часов подряд.



- Не заряжайте аккумуляторы в замкнутом пространстве с хорошей теплоизоляцией.
- Если регулярно заряжать частично разряженные аккумуляторы, их емкость может снизиться. Заряжайте аккумуляторы только после появления на ЖК-мониторе сообщения «Поменяйте батарейки».
- Тщательно протрите клеммы аккумуляторов сухой тканью (клеммы могут быть загрязнены жирные следы пальцев и т.п.) в следующих ситуациях:
 - при существенном сокращении срока работы аккумуляторов;
 - при существенном уменьшении количества снимаемых кадров;
 - во время зарядки аккумуляторов (перед зарядкой два или три раза установите и извлеките аккумуляторы);
 - если зарядка заканчивается за несколько минут (индикатор зарядного устройства постоянно горит).
- Технические характеристики аккумуляторов таковы, что сразу после покупки и после длительного хранения полная зарядка аккумуляторов может оказаться невозможной. В этом случае перед следующей зарядкой используйте аккумуляторы до полной разрядки. После нескольких циклов емкость аккумуляторов восстановится.
- Так как длительное (около 1 года) хранение полностью заряженного аккумулятора может сократить срок его службы или негативно повлиять на его технические характеристики, рекомендуется использовать аккумулятор в камере до полной разрядки и хранить его при нормальной температуре (0 – 30°C или менее). Если аккумулятор не используется в течение длительного времени, то не менее одного раза в год полностью заряжайте и полностью разряжайте его в камере.
- Если время работы аккумуляторов существенно меньше обычного несмотря на то, что клеммы протерты и индикатор зарядного устройства горит постоянно, то возможно, что закончился срок службы аккумуляторов. Используйте другие новые аккумуляторы. При покупке новых аккумуляторов приобретайте NiMH аккумуляторы Canon NB4-300 типоразмера AA (комплект из 4 аккумуляторов NB-3AH).
- Оставленные в камере или зарядном устройстве аккумуляторы могут выйти из строя и протечь. Если аккумуляторы не используются, извлеките их из камеры или зарядного устройства и храните в сухом прохладном месте.



- Полная зарядка занимает приблизительно 2 ч, если в крайние гнезда зарядного устройства установлены два аккумулятора, и приблизительно 4 ч 40 мин, если установлены четыре аккумулятора (по результатам тестирования в компании Canon). Заряжайте аккумуляторы только при температуре окружающего воздуха в диапазоне от 0 до 35°C.
- Время зарядки зависит от температуры окружающего воздуха и степени разряженности аккумуляторов.
- Во время зарядки из зарядного устройства может быть слышен шум. Это не является неисправностью.
- Можно также использовать комплект СВК100 или СВК4-200 (аккумуляторы/зарядное устройство).

Использование внешней вспышки (продается отдельно)

Вспышка повышенной мощности HF-DC1

Эта вспышка дополняет встроенную вспышку камеры, когда объект расположен слишком далеко для правильного освещения. Для закрепления камеры и вспышки повышенной мощности на монтажном кронштейне следуйте приведенным ниже инструкциям.

Помимо этих указаний, ознакомьтесь с инструкцией к вспышке.

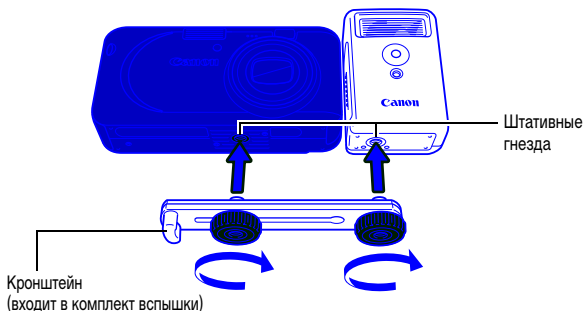



- По мере разрядки элементов питания время зарядки вспышки увеличивается. После завершения работы со вспышкой обязательно устанавливайте переключатель питания/режима в положение [OFF] (Выкл.).
- Во время работы со вспышкой не дотрагивайтесь пальцами до окна вспышки или окон датчиков.
- Вспышка может сработать, если в непосредственной близости используется другая вспышка.
- Вспышка повышенной мощности может не срабатывать вне помещений при ярком солнечном освещении или при отсутствии отражающих объектов.
- При непрерывной съемке вспышка срабатывает только для первого кадра.
- Надежно затягивайте винты крепления, чтобы они не отвинтились. В противном случае камера и вспышка могут упасть и выйти из строя.



- Перед закреплением кронштейна вспышки убедитесь, что в нее установлен литиевый элемент питания (CR123A или DL123).
- Для правильного освещения объекта вспышка должна быть прижата к боковой стороне камеры и располагаться параллельно передней панели камеры.
- Штатив можно использовать даже при установленной вспышке.

Элементы питания

● Значительно снизилась емкость

В случае значительного уменьшения времени работы от элементов питания протрите клеммы сухой тканью. На клеммах могут быть следы от жирной кожи или другие загрязнения.

● Использование при низких температурах (менее 0°C)

Приобретите запасной литиево-ионный элемент питания (CR123A или DL123). Перед заменой элемента питания во вспышке рекомендуется подержать запасной элемент питания в теплом кармане.

● Вспышку не планируется использовать в течение длительного времени

Если оставить элементы питания во вспышке повышенной мощности, они могут протечь и повредить вспышку. Извлеките элементы питания из вспышки повышенной мощности и храните их в сухом прохладном месте.

Уход за камерой

Запрещается использовать для чистки камеры разбавители, бензин, синтетические чистящие средства или воду. Эти вещества могут вызвать коробление или повреждение оборудования.

Корпус камеры

Аккуратно протирайте корпус камеры мягкой тканью или салфеткой для протирки стекол очков.

Объектив

Сначала удалите пыль и грязь с помощью груши для чистки объективов, затем удалите оставшуюся грязь, осторожно протирая объектив мягкой тканью.



Не допускается использование синтетических чистящих средств для чистки корпуса камеры или объектива. Если удалить загрязнение не удастся, обратитесь в ближайшее отделение службы поддержки клиентов компании Canon по адресу, указанному в конце данного документа или в буклете «Система европейской гарантии Canon (EWS)».

Видоискатель и ЖК-монитор

Пыль и загрязнения следует удалять с помощью груши для чистки объективов. В случае необходимости для удаления стойких загрязнений осторожно протрите мягкой тканью или материалом для протирки стекол очков.



Не допускается прилагать усилия при протирке ЖК-монитора или надавливать на него. Это может привести к повреждению монитора или вызвать другие неполадки.

Технические характеристики

Все данные основаны на стандартных методах тестирования, применяемых компанией Canon. Технические характеристики могут быть изменены без уведомления.

PowerShot A430/PowerShot A420

(W): широкоугольное положение (T): положение телефото

| | |
|--|--|
| Эффективное количество пикселей | Прибл. 4,0 млн. |
| Датчик изображения | Матрица ПЗС 1/3 дюйма (Общее количество пикселей: прибл. 4,2 млн.) |
| Объектив | PowerShot A430: 5,4 (W) – 21,6 (T) мм (эквивалент для 35-мм фотопленки: 39 (W) – 156 (T) мм) f/2.8 (W) – f/5.8 (T) PowerShot A420: 5,4 (W) – 17,3 (T) мм (эквивалент для 35-мм фотопленки: 39 (W) – 125 (T) мм) f/2.8 (W) – f/5.1 (T) |
| Цифровой зум | PowerShot A430: Фото: прибл. 3,6x (макс. прибл. 14x в сочетании с оптическим зумом) Видео (доступен только в режиме «Стандартный»): прибл. 2,0 (макс. прибл. 7,9 в сочетании с оптическим зумом) PowerShot A420: Фото: прибл. 3,6x (макс. прибл. 11x в сочетании с оптическим зумом) Видео (доступен только в режиме «Стандартный»): прибл. 2,0 (макс. прибл. 6,4 в сочетании с оптическим зумом) |
| Оптический видоискатель | Видоискатель с суммированием реального изображения |
| ЖК-монитор | 1,8-дюймовый цветной поликристаллический кремниевый TFT ЖК-монитор низкотемпературного типа, прибл. 77000 пикселей (область охвата 100%) |
| Система автофокусировки | Автофокусировка TTL PowerShot A430: Рамка фокусировки: 9-точечная AiAF/1-точечная AF (фиксированная в центре) Автофокусировка TTL PowerShot A420: Рамка фокусировки: 5-точечная AiAF/1-точечная AF (фиксированная в центре) |

| | |
|--|---|
| Расстояние съемки (от торца объектива) | Обычный режим: 47 см – бесконечность Макро: 5 – 47 см (W)/25 – 47 см (T) Супер-макро: 1 – 5 см (W) Бесконечность: 3 м – бесконечность |
| Затвор | Механический затвор + электронный затвор |
| Выдержка затвора | 1 – 1/2000 с Выдержка затвора зависит от режима съемки. При большой выдержке затвора (от 1 до 1/6 с) используется функция шумопонижения. |
| Система замера | Оценочный, усредненный или точечный замер (фиксированный в центре) |
| Компенсация экспозиции | ±2 ступени с шагом 1/3 ступени |
| Чувствительность ISO | Авто*, эквивалент ISO 64/100/200/400 * Оптимальная чувствительность устанавливается камерой автоматически для каждого режима. |
| Баланс белого | Авто, фиксированные настройки (предусмотрены: ясная погода, облачность, лампа накаливания, флуоресцентная лампа или высокотемпературная флуоресцентная лампа) или пользовательские настройки |
| Встроенная вспышка | Авто, авто с уменьшением эффекта «красных глаз», вспышка включена с уменьшением эффекта «красных глаз», вспышка включена, вспышка выключена, синхронизация при длительной выдержке |
| Дальность работы вспышки | Обычный режим: 47 см – 3,0 м (W)/47 см – 2,0 м (T) Макро: 30 – 47 см (W/T) (Если для чувствительности ISO задано значение «АВТО».) |
| Режимы съемки (Фотографии) (Видеофильм) | Авто, Ручной, Супер-макро* ¹ , Акцентиров. цветом* ¹ , Замена цвета* ¹ , Специальный сюжет* ² , Панорамный* ¹ Стандартный, Компактный, Акцентиров. цветом, Замена цвета * ¹ Может быть выбран в ручном режиме. * ² Портрет, Ночная съемка, Дети&Дом. животные, Вечеринка, Листва, Снег, Пляж, Фейерверк |
| Непрерывная съемка | PowerShot A430: Прибл. 2,3 кадра/с (высокое разрешение/хорошее качество) PowerShot A420: Прибл. 2,3 кадра/с (высокое разрешение/хорошее качество) |
| Автоспуск | Спуск затвора производится с задержкой прибл. 10 с / 2 с или в режиме «Установка таймера» |

| | | |
|---|---|---|
| Носитель изображения | Карта памяти SD/MultiMediaCard Камера протестирована с картами памяти емкостью вплоть до 2 Гбайт. Работа с любыми картами памяти не гарантируется. | |
| Формат файлов | Стандарт файловой системы для камер Design Rule for Camera File System, DPOF-совместимый | |
| Тип данных | (Фото) | Exif 2.2 (JPEG)*1 |
| | (Видео) | AVI (изображение: Motion JPEG) Только для PowerShot A430: Звуковые данные: WAVE (моно) |
| Сжатие | Отлично, Хорошо, Нормально | |
| Количество записываемых пикселей | | Высокое разрешение: 2272 × 1704 пиксела Среднее разрешение 1: 1600 × 1200 пикселей Среднее разрешение 2: 1024 × 768 пикселей (Фото) Низкое разрешение: 640 × 480 пикселей Режим печати даты на открытке: 1600 × 1200 пикселей Широкий формат: 2272 × 1280 пикселей |
| Количество записываемых пикселей | (Видео) | Стандартный, Акцентирование цветом, Замена цвета: 640 × 480 пикселей (10 кадров/с) 320 × 240 пикселей (30 кадров/с) Съемка возможна до полного заполнения карты памяти* PowerShot A430: макс. размер одного клипа: 1 Гбайт** PowerShot A420: макс. длительность одного клипа: 3 мин Компактный: 160 × 120 пикселей (15 кадров/с) PowerShot A430: макс. длительность одного клипа: 3 мин** PowerShot A420: макс. длительность одного клипа: 3 мин |
| | | * Со сверхскоростными картами памяти (рекомендуется карта SDC-512MSH). |
| | | ** Даже если объем видеofilма меньше 1 Гбайта, съемка останавливается, когда длительность видеofilма достигает 1 ч. В зависимости от емкости карты памяти и скорости записи данных на нее, съемка может остановиться до истечения 1 ч или до того, как объем записанных данных достигнет 1 Гбайта. |

| | |
|---|--|
| Режимы воспроизведения | Одиночное изображение, индексный режим (9 эскизов), с увеличением (прибл. 10x (макс.) на ЖК-мониторе, возможна передача увеличенных изображений), автовоспроизведение, видеофильм и звуковой комментарий (прибл. 1 мин (макс.) записи/ воспроизведения только на PowerShot A430) |
| Прямая печать | Поддерживаются стандарты <i>PictBridge</i> , <i>Canon Direct Print</i> и <i>Bubble Jet Direct</i> |
| Параметры Моя камера | Только для PowerShot A430: Заставка, звук при включении, звук нажатия кнопок, звук автоспуска и звук срабатывания затвора |
| Интерфейс | USB (mini-B), PTP (Протокол передачи изображений) Только для PowerShot A430: Аудио/видео выход (возможность выбора PAL или NTSC, монофонический звук) |
| Источник питания | Два щелочных элемента питания AA (входят в комплектацию камеры) Два NiMH аккумулятора AA (NB-3AH) (продаются отдельно) Комплект сетевого питания ACK800 (продается отдельно) |
| Диапазон рабочих температур | 0 – 40 °C |
| Рабочий диапазон относительной влажности | 10 – 90% |
| Габариты | PowerShot A430: 103,0 × 51,8 × 40,2 мм PowerShot A420: 103,3 × 51,8 × 40,2 мм |
| Вес (только корпус камеры) | PowerShot A430: прибл. 160 г PowerShot A420: прибл. 150 г |

*1 Данная цифровая камера поддерживает стандарт Exif 2.2 (также называемый «Exif Print»). Exif Print является стандартом, предназначенным для улучшения связи между цифровыми камерами и принтерами. При подключении к принтеру, совместимому со стандартом Exif Print, используются и оптимизируются данные изображения, полученные камерой в момент съемки, что обеспечивает чрезвычайно высокое качество печати.

Запас заряда элементов питания

PowerShot A430

| | Количество снимков | | Время воспроизведения |
|--|--|-------------------------|-----------------------|
| | ЖК-монитор включен (на основе стандарта CIPA) | ЖК-монитор выключен | |
| Щелочные элементы питания AA (входят в комплект поставки камеры) | Прибл. 90 изображений | Прибл. 600 изображений | Прибл. 10 ч |
| NiMH аккумулятор типоразмера AA (NB-3AH) (полностью заряженный) | Прибл. 360 изображений | Прибл. 1000 изображений | Прибл. 12 ч |

PowerShot A420

| | Количество снимков | | Время воспроизведения |
|--|--|-------------------------|-----------------------|
| | ЖК-монитор включен (на основе стандарта CIPA) | ЖК-монитор выключен | |
| Щелочные элементы питания AA (входят в комплект поставки камеры) | Прибл. 90 изображений | Прибл. 600 изображений | Прибл. 10 ч |
| NiMH аккумулятор типоразмера AA (NB-3AH) (полностью заряженный) | Прибл. 360 изображений | Прибл. 1000 изображений | Прибл. 12 ч |

- Фактические значения зависят от условий съемки и установок камеры.
- Данные о режиме видеопленки не приводятся.
- При низких температурах емкость аккумулятора может снизиться, поэтому символ низкого уровня заряда аккумулятора может появляться очень быстро. В этом случае перед использованием элементов питания рекомендуется согреть их в кармане.

Условия тестирования

Съемка: Нормальная температура (23 ± 2 °С), нормальная относительная влажность ($50 \pm 20\%$), попеременная съемка в макс. широкоугольном положении и макс. положении телефото с интервалом 30 с, вспышка срабатывает при съемке каждого второго кадра, питание камеры выключается после съемки каждого десятого кадра. Питание выключается на значительное время*, затем снова включается, и процедура тестирования повторяется.

● Используется карта памяти производства компании Canon.

* Пока не восстановится нормальная температура элемента питания

Воспроизведение:

Нормальная температура (23 ± 2 °С), нормальная относительная влажность ($50 \pm 20\%$), непрерывный просмотр со сменой кадров каждые 3 с.



См. *Меры предосторожности при обращении с элементами питания* (стр. 85).

Карты памяти и их приблизительная емкость

: Карта, входящая в комплект камеры

| Разрешение | Сжатие | 16 Мбайт | SDC-128M | SDC-512MSH |
|---|---|----------|----------|------------|
| L (Высокое) 2272 × 1704 пиксела |  | 7 | 61 | 237 |
| |  | 13 | 109 | 425 |
| |  | 26 | 217 | 839 |
| M1 (Среднее 1) 1600 × 1200 пикселей |  | 14 | 121 | 471 |
| |  | 26 | 217 | 839 |
| |  | 50 | 411 | 1590 |
| M2 (Среднее 2) 1024 × 768 пикселей |  | 25 | 211 | 816 |
| |  | 45 | 372 | 1438 |
| |  | 80 | 652 | 2518 |
| S (Низкое) 640 × 480 пикселей |  | 56 | 460 | 1777 |
| |  | 88 | 711 | 2747 |
| |  | 138 | 1118 | 4317 |
|  (Режим печати даты на открытке) 1600 × 1200 пикселей |  | 26 | 217 | 839 |
| MV (Широкий формат) 2272 × 1280 пикселей |  | 9 | 81 | 317 |
| |  | 17 | 144 | 559 |
| |  | 34 | 279* | 1078 |





Возможна плавная непрерывная съемка (стр. 33). Приведенные параметры отражают стандартные критерии съемки, установленные компанией Canon. Фактические результаты могут изменяться в зависимости от фотографируемого объекта и условий съемки.

* Плавная непрерывная съемка возможна только для карт, отформатированных в режиме низкоуровневого форматирования.

Видео

: Карта, входящая в комплект камеры

| | | Разрешение/ Частота кадров | 16 Мбайт | SDC-128M | SDC-512MSH |
|--|---|------------------------------------|------------|-------------|-------------|
|  Стандартный |  | 640 × 480 пикселей/ 10 кадров/с | 23 с | 3 мин 10 с | 12 мин 16 с |
|  Акцентиров. цветом | | | | | |
|  Замена цвета |  | 320 × 240 пикселей/ 30 кадров/с | 22 с | 3 мин 1 с | 11 мин 42 с |
|  Компактный |  | 160 × 120 пикселей/ 15 кадров/с | 1 мин 47 с | 14 мин 29 с | 55 мин 57 с |

Максимальная длительность видеофильма:    : 1 ч,  : 3 мин (3 мин для всех режимов в случае камеры PowerShot A420). Значения относятся к максимальному времени непрерывной съемки.

Объемы данных изображений (оценка)

| Разрешение | Сжатие | | |
|--|--|---|--|
| |  (Отлично) |  (Хорошо) |  (Нормально) |
|  (Высокое) 2272 × 1704 пиксела | 2002 Кбайта | 1116 Кбайт | 556 Кбайт |
|  (Среднее 1) 1600 × 1200 пикселей | 1002 Кбайта | 558 Кбайт | 278 Кбайт |
|  (Среднее 2) 1024 × 768 пикселей | 570 Кбайт | 320 Кбайт | 170 Кбайт |
|  (Низкое) 640 × 480 пикселей | 249 Кбайт | 150 Кбайт | 84 Кбайта |
|  (Режим печати даты на открытке) 1600 × 1200 пикселей | – | 558 Кбайт | – |
|  (Широкий формат) 2272 × 1280 пикселей | 1495 Кбайт | 835 Кбайт | 418 Кбайт |

| | | Разрешение | Частота кадров | Размер файла |
|--|---|--------------------|----------------|--------------|
|  Стандартный |  | 640 × 480 пикселей | 10 кадров/с | 660 Кбайт/с |
|  Акцентиров. цветом |  | 320 × 240 пикселей | 30 кадров/с | 660 Кбайт/с |
|  Замена цвета | | | | |
|  Компактный |  | 160 × 120 пикселей | 15 кадров/с | 120 Кбайт/с |

Карта памяти MultiMediaCard

| | |
|------------------|---|
| Интерфейс | Совместимый со стандартами MultiMediaCard |
| Габариты | 32,0 × 24,0 × 1,4 мм |
| Вес | Прибл. 1,5 г |

Карта памяти SD (продается отдельно)

| | |
|------------------|---|
| Интерфейс | Совместимый со стандартами на карты памяти SD |
| Габариты | 32,0 × 24,0 × 2,1 мм |
| Вес | Прибл. 2 г |

NiMH аккумулятор NB-3AH (продается отдельно)

(Входит в состав отдельно продаваемых комплектов NiMH аккумуляторов NB4-300 или CBK4-300)

| | |
|------------------------------------|-------------------------------------|
| Тип | Никель-металлогидридный аккумулятор |
| Номинальное напряжение | 1,2 В= |
| Номинальная емкость | 2500 мАч (мин.: 2300 мАч) |
| Количество циклов зарядки | Прибл. 300 (оценка) |
| Диапазон рабочих температур | 0 – 40 °С |
| Габариты | Диаметр: 14,5 мм Длина: 50,0 мм |
| Вес | Прибл. 30 г |

Зарядное устройство СВ-5АН (продается отдельно)

(Входит в отдельно продаваемый комплект СВК4-300 (аккумуляторы и зарядное устройство))

| | |
|---|---|
| Номинальные входные параметры | 100 – 240 В~ (50/60 Гц) 16 ВА (100 В) – 21 ВА (240 В) |
| Номинальные выходные параметры | 565 мА* ¹ , 1275 мА* ² |
| Время зарядки | Прибл. 4 ч 40 мин* ¹ Прибл. 2 ч* ² |
| Диапазон рабочих температур | 0 – 35 °С |
| Габариты | 65,0 × 105,0 × 27,5 мм |
| Вес (включая кабель компактного блока питания) | Прибл. 95 г |

*1 При зарядке четырех NiMH аккумуляторов NB-3АН

*2 При зарядке двух NiMH аккумуляторов NB-3АН, установленных в крайние гнезда зарядного устройства

Компактный блок питания СА-PS800 (продается отдельно)

(Входит в состав дополнительно приобретаемого комплекта сетевого питания АСК800)

| | |
|---------------------------------------|--|
| Номинальные входные параметры | 100 – 240 В~ (50/60 Гц) 16 ВА (100 В) – 20 ВА (240 В) |
| Номинальные выходные параметры | 3,2 В=, 2,0 А |
| Диапазон рабочих температур | 0 – 40 °С |
| Габариты | 42,6 × 104,0 × 31,4 мм |
| Вес | Прибл. 180 г |

АЛФАВИТНЫЙ УКАЗАТЕЛЬ

| | |
|----------------------|--------|
| AiAF | 46 |
| DPOF | |
| Заказ передачи | 24, 69 |
| FUNC/SET | 14, 21 |
| HF-DC1 | 93 |
| NB-3АН | 104 |

А

| | |
|---|----|
| Автоматическое воспроизведение (слайд-шоу) | 64 |
| Автоспуск | 35 |
| Автофокусировка | 46 |
| Акцентирование цветом | 42 |

Б

| | |
|---|----|
| Баланс белого | 49 |
| Бесконечность <i>Основные операции:</i> стр. 9, 14 | |

В

| | |
|---|----|
| Видео | |
| Воспроизведение | 59 |
| Монтаж | 60 |
| Просмотр | 59 |
| Съемка | 37 |
| Видеосистема | 26 |
| Вспышка <i>Основные операции:</i> стр. 8, 12 | |

Д

| | |
|--|--|
| Дата/Время <i>Основные операции:</i> стр. 2, 26 | |
| Диск выбора режима <i>Основные операции:</i> стр. 5, 14 | |

Ж

| | |
|------------------------------------|----|
| ЖК-монитор | |
| Использование ЖК-монитора | 15 |
| Ночной режим монитора | 15 |
| Отображаемая информация | 16 |

З

| | |
|---|-----|
| Загрузка изображений в компьютер <i>Основные операции:</i> стр. 14 | |
| Заказ печати DPOF | |
| Параметры печати | 66 |
| Стиль печати | 68 |
| Закрывать объектив | 26 |
| Замена цвета | 43 |
| Зарядное устройство CB-5АН | 105 |
| Заставка | 27 |
| Защита | 64 |
| Звук затвора | 27 |
| Звук операций | 27 |
| Звук старта | 27 |
| Звук таймера | 27 |
| Звуковые памятки | 62 |

И

| | |
|--|--------|
| Индексный режим | 59 |
| Индикатор | 14, 19 |
| Интерфейсный кабель <i>Основные операции:</i> стр. 17 | |

К

| | |
|---|-----|
| Кабель непосредственного интерфейса <i>Основные операции:</i> стр. 13 | |
| Карта памяти | |
| Обращение | 87 |
| Приблизительная емкость | 102 |
| Установка <i>Основные операции:</i> стр. 1 | |
| Форматирование | 29 |
| Карты памяти | 102 |
| Кнопка «Печать/загрузка» | 14 |
| Кнопка питания | 12 |
| Кнопка спуска затвора | 12 |
| Компактный блок питания CA-PS800 | 105 |
| Комплект сетевого питания ACK800 | 90 |
| Крышка разъемов | 13 |

М

| | |
|-------------------------------------|--------|
| Макро | |
| Основные операции: стр. 9, 14 | |
| Меню | 21, 23 |
| Меню FUNC | 23 |
| Меню и настройки | 21 |
| Меню настройки | 25 |
| Меню показа | 24 |
| Меню съемки | 24 |
| Моя камера | 27 |
| Список меню | 23 |
| Меню FUNC | 21 |
| Меню настройки | 25 |
| Меню печати | 24 |
| Меню показа | 24 |
| Меню съемки | 24 |
| Мои цвета | 51 |

Н

| | |
|--------------------|----|
| Наручный ремень | 12 |
| Непрерывная съемка | 33 |
| Номер файла | 17 |
| Нумерация файлов | 56 |

О

| | |
|---------------------------------------|-----|
| Объемы данных изображений (оценка) | 103 |
|---------------------------------------|-----|

П

| | |
|--------------------------------------|----|
| Панорамный | 40 |
| Папка для записи изображений | 55 |
| Параметры Моя камера | 72 |
| Печать | |
| Основные операции: стр. 13, 66 | |
| Плавная непрерывная съемка | 33 |
| Повернуть | 62 |
| Подсветка AF | 24 |
| Положение телефото | 14 |
| Пользовательский баланс белого | 50 |
| Просмотр снимка | 24 |
| Прямая передача | |
| Основные операции: стр. 20 | |

Р

| | |
|--|---------------------------------|
| Разрешение | 30 |
| Рамка автофокусировки | 16 |
| Рамка точечного замера | 16, 48 |
| Режим воспроизведения | |
| Основные операции: стр. 10 | |
| Режим печати даты на открытке | 34 |
| Режим съемки | |
| Авто | Основные операции: стр. 5 |
| Видео | 37 |
| Панорамный | 40 |
| Режим «Акцентирование цветом» | 42 |
| Режим «Замена цвета» | 43 |
| Ручной | |
| Основные операции: стр. 6 | |
| Специальный сюжет | |
| Основные операции: стр. 7 | |
| Супер-макро | 31 |
| Функции, доступные в различных режимах съемки | 112 |
| Режимы замера экспозиции | 47 |

С

| | |
|--|----|
| Сброс номеров файлов | 56 |
| Сбросить все | 28 |
| Сжатие | 31 |
| Слайд-шоу | 64 |
| Создать папку | 55 |
| Сообщения | 82 |
| Способ печати | 26 |
| Стандарт файловой системы для камер Design Rule for Camera File System | 98 |
| Стирание | |
| Все снимки | 65 |
| Одиночные изображения | |
| Основные операции: стр. 10 | |
| Супер-макро | 31 |

Т

| | |
|----------------------------------|----|
| Тихо | 25 |
| Требования к системе | |
| Основные операции: стр. 15 | |

У

Увеличение58

Уменьшение эффекта «красных
глаз» *Основные операции:* стр. 8

Ф

Фиксация фокусировки 47

Фокусировка.....46

Функция автоповорота.....54

Функция энергосбережения20

Ц

Цифровой зум32

Цифровой разъем DIGITAL 13

Ш

Широкоугольное положение
..... *Основные операции:* стр. 8, 14

Ч

Чувствительность ISO53

Э

Экспозиция 48

Элементы питания

 Емкость 100

 Обращение 85

 Установка

 *Основные операции:* стр. 1

Элемент питания календаря.....89

Я

Язык.....26

Ограничение ответственности

- Несмотря на все усилия, приложенные для обеспечения полноты и точности информации, содержащейся в данном Руководстве, компания Canon не несет ответственности за возможные опечатки и упущения в документации.
- Компания Canon сохраняет за собой право в любое время изменять характеристики аппаратных средств и программное обеспечение, рассматриваемые в данном Руководстве, без предварительного уведомления.
- Никакая часть настоящего Руководства не может быть воспроизведена, передана, переписана, записана в систему поиска информации или переведена на какой-либо язык в какой бы то ни было форме и какими бы то ни было средствами без предварительного письменного согласия компании Canon.
- Компания Canon не дает никаких гарантий в отношении ущерба, причиненного порчей или потерей данных вследствие ошибочной эксплуатации или неисправности камеры, программного обеспечения, карт памяти SD (SD-карт), персональных компьютеров, периферийных устройств или использования иных карт, не являющихся SD-картами производства Canon.

Торговые марки

- Canon, PowerShot, PIXMA и SELPHY являются торговыми марками компании Canon.
- Macintosh, Mac OS и QuickTime являются торговыми марками корпорации Apple Computer, зарегистрированными в США и/или других странах.
- Microsoft® и Windows® являются зарегистрированными торговыми марками либо торговыми марками корпорации Microsoft в США и/или других странах.
- Логотип SD является торговой маркой.
- Прочие названия и изделия, не упомянутые выше, могут быть зарегистрированными торговыми марками или торговыми марками соответствующих компаний.

ДЛЯ ЗАМЕТОК

ДЛЯ ЗАМЕТОК

Функции, доступные в различных режимах съемки

В приведенной ниже таблице указаны установки, доступные для различных условий съемки. После завершения съемки параметры, выбранные для каждого режима, сохраняются.

| Функция | Иконка | M | | | | | SCN | | | Стр. | |
|-----------------------------------|--|----------|----------|----------|----------|----------|----------|------------------|------------------|---------------------------|---------------------------|
| | | Иконка 1 | Иконка 2 | Иконка 3 | Иконка 4 | Иконка 5 | Иконка 6 | Иконка 7 | Иконка 8 | | |
| Разрешение | Высокое | L | ○* | ○* | ○* | ○* | ○* | △* | ○* | — | стр. 30 |
| | Среднее 1 | M1 | ○ | ○ | ○ | ○ | ○ | △ | ○ | — | |
| | Среднее 2 | M2 | ○ | ○ | ○ | ○ | ○ | △ | ○ | — | |
| | Низкое | S | ○ | ○ | ○ | ○ | ○ | △ | ○ | — | |
| | Открытка | Иконка | ○ | ○ | ○ | ○ | ○ | — | ○ | — | |
| | Широкоэкранное | W | ○ | ○ | ○ | ○ | ○ | — | ○ | — | |
| Сжатие | Отлично | S | ○ | ○ | ○ | ○ | ○ | △ | ○ | — | стр. 30 |
| | Хорошо | Иконка | ○* | ○* | ○* | ○* | ○* | △* | ○* | — | |
| | Нормально | Иконка | ○ | ○ | ○ | ○ | ○ | △ | ○ | — | |
| Разрешение (видео)/частота кадров | | — | — | — | — | — | — | — | ○ ⁽¹⁾ | стр. 39 | |
| Вспышка ⁽²⁾ | Авто | Иконка | ○ | ○ | — | ○ | ○ | — | ○ | — | Основные операции, стр. 8 |
| | Авто с умен. эффекта «красных глаз» | Иконка | ○* | ○* | — | ○ | ○ | — | ○ | — | |
| | Вкл. с уменьшением эфф. «красных глаз» | Иконка | — | — | — | — | — | — | ○ | — | |
| | Вкл. | Иконка | — | ○ | — | ○ | ○ | △ | ○ | — | |
| | Выкл. | Иконка | ○ | ○ | ○* | ○* | ○* | △* | ○ | — | |
| Замедл. синхр. | Иконка | — | ○ | — | ○ | ○ | △ | — | — | | |
| Режим «Макро» | Иконка | ○ | ○ | — | ○ | ○ | △ | ○ ⁽³⁾ | ○ | Основные операции, стр. 9 | |
| Режим «Бесконечность» | Иконка | — | ○ | — | ○ | ○ | △ | ○ ⁽³⁾ | ○ | | |
| Способ съемки | Покадровая съемка | Иконка | ○* | ○* | ○* | ○* | ○* | △* | ○* | ○* | — |
| | Непрерывная съемка | Иконка | — | ○ | ○ | — | — | — | ○ | — | стр. 33 |
| | Автоспуск 10 с | Иконка | ○ | ○ | ○ | ○ | ○ | △ | ○ | ○ | стр. 35 |
| | Автоспуск 2 с | Иконка | ○ | ○ | ○ | ○ | ○ | △ | ○ | ○ | |
| | Устан. таймера | Иконка | ○ | ○ | ○ | — | — | — | ○ | — | |
| Штамп даты | | ○ | ○ | ○ | ○ | ○ | — | ○ | — | стр. 34 | |
| Режимы автофокусировки | | — | ○ | ○ | ○ | ○ | — | ○ ⁽³⁾ | — | стр. 46 | |
| Подсветка AF | | ○ | ○ | ○ | ○ | ○ | △ | ○ ⁽⁴⁾ | ○ | стр. 24 | |
| Цифровой зум | | ○ | ○ | ○ | — | — | — | ○ | ○ ⁽⁵⁾ | стр. 32 | |

| Функция | | CAM | | | | | | SCN | | Стр. |
|------------------------------|-------------|------------------|------------------|------------------|------------------|------------------|------------------|------------------|------------------|---------|
| | | | | | | | | | | |
| Способ замера экспозиции | Оценочный | — | ○* | ○* | — | — | — | — | — | стр. 47 |
| | Усредненный | — | ○ | ○ | — | — | — | — | — | |
| | Точечный | — | ○ | ○ | — | — | — | — | — | |
| Компенсация экспозиции | | — | ○ | ○ | — | — | △ | ○ | — | стр. 48 |
| Баланс белого ⁽⁷⁾ | | — | ○ | ○ | — | — | △ | — ⁽⁸⁾ | ○ ⁽⁶⁾ | стр. 49 |
| Мои цвета | | — | ○ | ○ | — | — | ○ | — | ○ ⁽⁶⁾ | стр. 51 |
| A430 | Автоповорот | ○ | ○ | ○ | ○ | ○ | ○ | ○ | — | стр. 54 |
| Чувствительность ISO | | — ⁽⁸⁾ | ○ ⁽⁹⁾ | ○ ⁽⁹⁾ | — ⁽⁸⁾ | — ⁽⁸⁾ | — ⁽⁸⁾ | — ⁽⁸⁾ | — ⁽⁸⁾ | стр. 53 |
| Линии сетки | | ○ | ○ | ○ | ○ | ○ | — | ○ | ○ | стр. 24 |

* Установка по умолчанию ○ Установка доступна △ Установка возможна только для первого изображения.

- (затененные клетки): установленное значение сохраняется даже при выключении камеры.
- За исключением пунктов меню [Дата/Время], [Язык] и [Видеосистема (только PowerShot A430)], для всех остальных установок меню и изменений, сделанных с помощью кнопок камеры, можно одной операцией восстановить все значения по умолчанию (стр. 28).

(1) Ниже приведены разрешения и частоты кадров для режима (Видео).

| Разрешение/ частота кадров | | 640 × 480 пикселей/ 10 кадров/с | ○* | — | — |
|-------------------------------|--|------------------------------------|----|---|---|
| | | 320 × 240 пикселей/ 30 кадров/с | ○ | — | — |
| | | 160 × 120 пикселей/ 15 кадров/с | — | ○ | — |

- (2) По умолчанию для вспышки установлен режим «Авто с уменьшением эффекта «красных глаз» в режимах , «Авто» в режимах и «Выкл.» в режимах .
- В режиме установка вспышки невозможна.
 - При срабатывании вспышки в режиме камера автоматически использует режим синхронизации при длительной выдержке.
- (3) В режимах переключение между режимами «Макро»/«Бесконечность» невозможно.
- (4) В режимах выбор режима автофокусировки невозможен.
- (5) Доступен только режим .
- (6) В режимах и установка невозможна.
- (7) Установка невозможна, если для функции «Мои цвета» выбран вариант «Сепия» или «Ч/Б».
- (8) Автоматически устанавливается камерой.
- (9) Установка по умолчанию – ISO AUTO.

Canon