

РУССКИЙ

Canon

PowerShot A650 IS

Руководство пользователя камеры



Начало работы

Дополнительные сведения

Элементы камеры и их назначение

Основные операции

Широко используемые функции съемки

Съемка с использованием диска установки режима

Различные способы съемки

Воспроизведение/стирание

Параметры печати/передачи

Подключение к телевизору

Устранение неполадок

Список сообщений

Приложение

Обязательно ознакомьтесь с мерами предосторожности (стр. 172-181)

DiGiC III



Exif Print



Порядок операций и справочные руководства

Предусмотрены следующие Руководства. Обращайтесь к ним по мере необходимости в соответствии с приведенной ниже схемой.

 : Содержание данного Руководства



Проверка комплектности

Ниже показан комплект поставки. Если чего-либо не хватает, обращайтесь в магазин, в котором была приобретена камера.

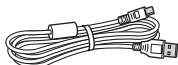
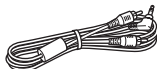
1 Камера**2** Щелочные элементы питания AA (x4)**3** Карта памяти (32 Мбайта)**4** Интерфейсный кабель IFC-400PCU**5** Аудио/видеокабель AVC-DC300**6** Наручный ремень WS-DC4**7** Компакт-диск Canon Digital Camera Solution Disk**8** Гарантийный талон**9** Руководства пользователя

• Руководство по началу работы



• Компакт-диск Canon Digital Camera Manuals Disk (с руководствами)

Карта памяти, входящая в комплект поставки камеры, может не обеспечивать полное использование возможностей камеры.



С этой камерой можно использовать карты памяти SD*, SDHC (SD High Capacity – SD большой емкости), MultiMediaCards, MMCplus и HC MMCplus. В настоящем Руководстве для этих карт памяти используется общий термин «карта памяти».

*SD обозначает систему защиты авторских прав Secure Digital.

Содержание

Разделы, помеченные символом ☆, содержат сводные перечни или таблицы функций камеры или операций.

Обязательно прочитайте эти параграфы

6

Начало работы	7
Подготовка	8
Съемка фотографий (режим AUTO)	15
Просмотр фотографий	18
Съемка видеофильмов ( Стандартный режим)	19
Просмотр видеофильмов	21
Стирание	22
Печать	23
Загрузка изображений в компьютер	25
Состав системы	32

Дополнительные сведения

37

Элементы камеры и их назначение

38

Индикаторы	41
Функция энергосбережения	41





Основные операции





42





☆ Меню и настройки	42
☆ Меню и настройки по умолчанию	44
Использование ЖК-монитора	49
Информация, отображаемая на ЖК-мониторе	50
Восстановление значений параметров по умолчанию	55
Форматирование карт памяти	56

Широко используемые функции съемки

57

  Съемка с оптическим зумом	57
Использование цифрового зума/цифрового телеконвертера	58
 Использование вспышки	62
 Съемка с близкого расстояния (Макро)	63
 Использование таймера автоспуска	64

Изменение разрешения (Фотографии)	66
Изменение компрессии (Фотографии)	67
Задание режима открытки	68
Включение даты в данные изображения	69
Использование функции стабилизации изображения	70
Съемка с использованием диска установки режима	72
<hr/>	
Диск установки режима	72
Режимы съемки для конкретных сюжетов	73
 Съемка видеофильмов	77
 Съемка панорам (Панорамный)	80
P Программная АЕ	82
Tv Установка выдержки затвора	83
Av Установка величины диафрагмы	85
M Ручная установка выдержки и диафрагмы	87
Различные способы съемки	88
<hr/>	
Серийная съемка	88
Установка функции уменьшения эффекта «красных глаз»	89
Установка функции синхронизации при длительной выдержке	90
Проверка фокусировки и выражения лиц (Проверка фокусировки)	91
Выбор режима рамки автофокусировки	93
Съемка объектов, неподходящих для автофокусировки (фиксация фокусировки, фиксация автофокусировки, ручная фокусировка, безопасная MF)	97
Фиксация экспозиции (Фикс. АЕ)	101
Фиксация экспозиции при съемке со вспышкой (Фикс. FE)	103
 Настройка числа ISO	104
Уменьшение влияния сотрясения камеры при съемке (Сдвиг авт. ISO)	106
 Настройка компенсации экспозиции	108
Переключение режимов замера экспозиции	109
Настройка цветовых оттенков (Баланс белого)	111
Съемка в режиме «Мои цвета»	114
Переключение параметров настройки вспышки	116
Настройка компенсации экспозиции при съемке со вспышкой	117
Настройка мощности вспышки	118
Переключение момента срабатывания вспышки	119

Настройка экспозиции для съемки со встроенной вспышкой (Безопасная FE)	120
 Регистрация настройки для кнопки «Печать/загрузка»	121
Задание вспомогательных линий для кадрировки	122
C Сохранение пользовательских настроек	123
Установка функции автоповорота	125
Создание папки для записи изображений (Папка)	126
Сброс номеров файлов	128
Воспроизведение/стирание	130
 Увеличение изображений	130
 Одновременный просмотр девяти изображений (Индексный режим)	131
Проверка фокусировки и выражения лиц (экран проверки фокусировки)	132
 Переход между изображениями	134
Просмотр видеофильмов (Панель управления воспроизведением видеофильма)	135
Поворот изображений на мониторе	137
Воспроизведение с использованием эффектов перехода	138
Автоматическое воспроизведение (Автопоказ)	139
Функция коррекции «красных глаз»	140
Изменение размера изображений	145
Добавление звуковых комментариев к изображению	147
Защита изображений	148
Стирание всех изображений	149
Параметры печати/передачи	150
Задание установок печати DPOF	150
Задание параметров передачи DPOF	155
Подключение к телевизору	157
Съемка/воспроизведение с помощью телевизора	157
Устранение неполадок	158
Список сообщений	168
Приложение	172
Меры безопасности	172
Предостережения	173

Меры предосторожности.....	176
Предотвращение неполадок	177
Обращение с элементами питания	178
Правила обращения с картами памяти	180
Комплекты питания (продаются отдельно)	182
Использование конвертеров (продаются отдельно).....	185
Использование внешней вспышки (продается отдельно)	189
Уход за камерой	191
Технические характеристики	192

Алфавитный указатель 202



Функции, доступные в различных режимах съемки 208

■ Условные обозначения

68 Широко используемые функции съемки

Задание режима открытки

Режим съемки: **AUTO** **M**

Можно снимать изображения с оптимальными параметрами для открыток, композиция кадра в пределах области печати (отношение ширины к длине приблизительно 3:2), отображаемой на ЖК-мониторе.

1 Выберите .

- Нажмите кнопку .
- Кнопкой или выберите пункт затем кнопкой или выберите значок .
- Нажмите кнопку .

• Устанавливаются фиксированные значения разрешения и компрессии (2 млн. пикселей, 1600 x 1200,).

• Непечатаемая область отображается серым цветом.

В этом режиме использование цифрового зума или цифрового телеконвертера невозможно.

Инструкции по печати см. в Руководстве по прямой печати.

Положение переключателя режима

Доступные режимы съемки

Эти режимы недоступны

Эти режимы доступны

Этим символом обозначается важная информация, относящаяся к работе камеры.

Этим символом обозначаются сведения, дополняющие основные операции.

Инструкции в данном Руководстве относятся к настройкам камеры, по умолчанию установленным на момент ее приобретения.

Обязательно прочитайте эти параграфы

Тестовые снимки

Перед съемкой важных сюжетов настоятельно рекомендуется снять несколько пробных кадров, чтобы убедиться в правильности работы камеры.

Обратите внимание на то, что компания Canon Inc., ее филиалы и дочерние компании, а также дистрибьюторы не несут никакой ответственности за любой ущерб, обусловленный какой-либо неисправностью камеры и ее принадлежностей (включая карты памяти), приводящей к сбою в записи изображения или к записи изображения не тем способом, на который рассчитан аппарат.

Предостережение в отношении нарушения авторских прав

Обратите внимание, что цифровые камеры Canon предназначены для личного использования и ни при каких обстоятельствах не должны использоваться для целей, нарушающих или противоречащих международным или местным законам и положениям по защите авторских прав. В некоторых случаях копирование с помощью камеры или иного устройства изображений, снятых во время спектаклей или выставок, а также снимков объектов коммерческого назначения может являться нарушением авторских прав или других установленных законодательством прав даже в том случае, если съемка изображения была произведена в целях личного использования.

Ограничения действия гарантии

Условия гарантии на камеру см. в гарантийном талоне на русском языке, входящем в комплект поставки камеры.

Адреса службы поддержки клиентов Canon см. в гарантийном талоне на русском языке.

Температура корпуса камеры

Если камера используется в течение длительного времени, корпус камеры может нагреваться. Помните об этом и соблюдайте осторожность при работе с камерой в течение длительного времени.

ЖК-монитор

Жидкокристаллический монитор изготавливается с использованием высокоточных технологий. Более 99,99% пикселей работают в соответствии с техническими требованиями. Менее 0,01 % пикселей могут иногда не срабатывать или отображаться в виде красных или черных точек. Это не оказывает никакого влияния на записываемое изображение и не является неисправностью.

Видеоформат

Перед использованием камеры совместно с телевизором установите в камере тот формат видеосигнала, который используется в Вашем регионе.

Установка языка меню

Порядок изменения языка меню см. в разделе *Установка языка* (стр. 14).

Начало работы

- Подготовка
- Съемка фотографий
- Просмотр фотографий
- Съемка видеофильмов
- Просмотр видеофильмов
- Стирание
- Печать
- Загрузка изображений в компьютер
- Состав системы

Подготовка

Установка элементов питания

1. Сдвиньте фиксатор крышки отсека элементов питания (①) и, удерживая фиксатор в открытом положении, сдвиньте крышку (②) и откройте ее (③).

Фиксатор крышки отсека элементов питания



2. Установите четыре элемента питания.

Отрицательный полюс (-) — Положительный полюс (+)

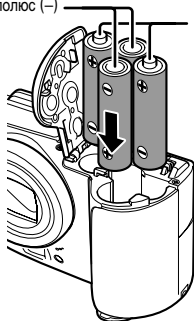

- 3. Закройте крышку (①), затем нажмите на крышку и сдвиньте ее до щелчка в фиксаторах (②).**

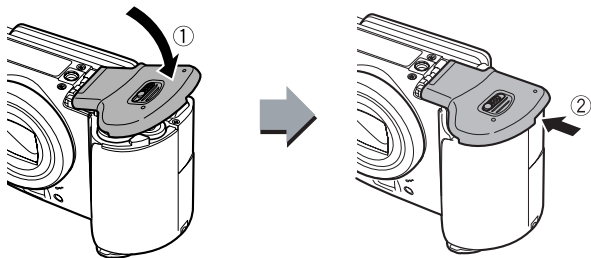

■ Извлечение элементов питания

Извлеките элементы питания, открыв крышку гнезда карты памяти/отсека элементов питания и наклонив камеру под углом.

■ Закрепление ремня

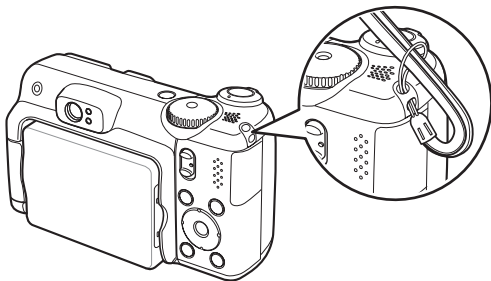

Во избежание случайного падения камеры перед ее использованием рекомендуется закрепить на ней наручный ремень.

Установка карты памяти

1. Сдвиньте фиксатор крышки отсека элементов питания (①) и, удерживая фиксатор в открытом положении, сдвиньте крышку (②) и откройте ее (③).

Фиксатор крышки отсека элементов питания

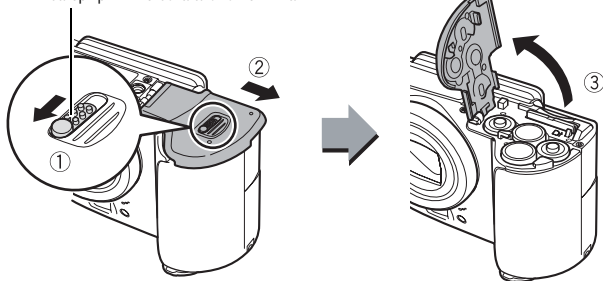

2. Установите карту памяти до фиксации со щелчком.

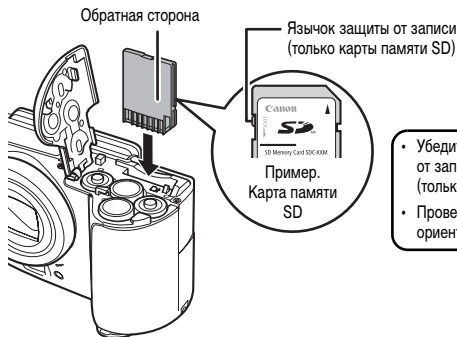

- Убедитесь, что язычок защиты от записи разблокирован (только карты памяти SD).
- Проверьте правильность ориентации карты памяти.

- 3. Закройте крышку (①), затем нажмите на крышку и сдвиньте ее до щелчка в фиксаторах (②).**

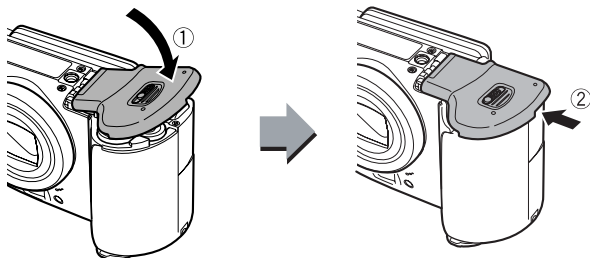

Перед установкой карты памяти в камеру убедитесь в правильности ориентации карты. При установке обратной стороной камера может не распознать карту памяти или возможно возникновение неполадки.

■ Извлечение карты памяти

Пальцем нажмите на карту памяти до щелчка в фиксаторах, затем отпустите ее.

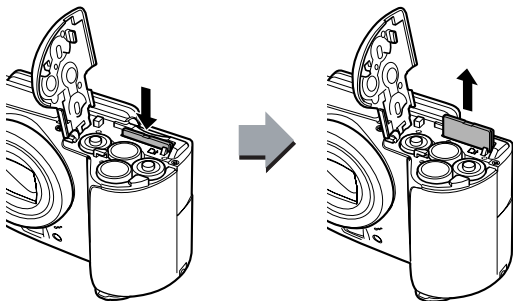

Открытие ЖК-монитора

ЖК-монитор может использоваться для контроля изображения при съемке, для воспроизведения записанных изображений и для настройки установок меню. Его можно установить в показанные ниже положения.

1. Открыть справа налево максимум на 180°.

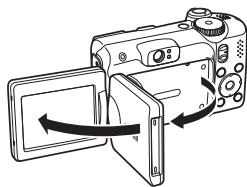

2. Можно развернуть вперед в сторону объектива на 180° или назад на 90°.

Если ЖК-монитор развернут на 180° в направлении объектива, изображение на ЖК-мониторе автоматически переворачивается, чтобы оно правильно выглядело со стороны объектива.

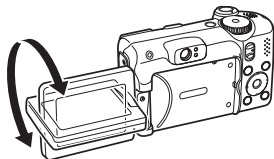

3. Закройте ЖК-монитор экраном наружу.

Когда ЖК-монитор будет зафиксирован со щелчком на корпусе камеры, восстановится обычная (не зеркальная) ориентация изображения.

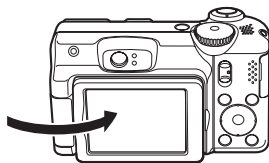

Если камера не используется, для защиты ЖК-монитора закройте его экраном внутрь. При защелкивании в корпусе камеры ЖК-монитор автоматически выключается.

Установка даты и времени

При первом включении питания отображается меню установки даты/времени. Установите дату и время, как показано в шагах 3 и 4.

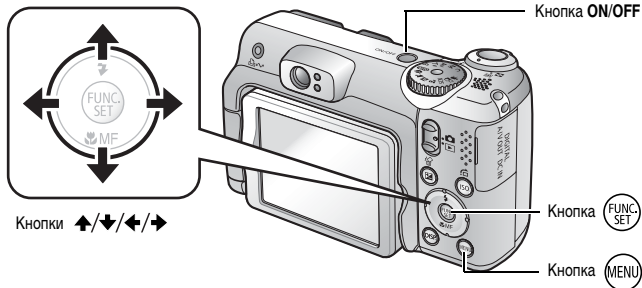

1. Нажмите кнопку ON/OFF.

2. Выберите пункт [Дата/Время].

1. Нажмите кнопку .
2. Кнопкой или выберите меню (Настройка).
3. Кнопкой или выберите пункт [Дата/Время].
4. Нажмите кнопку .

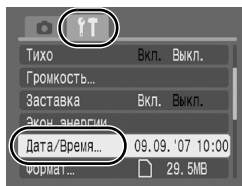

3. Выберите месяц, число, год и время, а также порядок их отображения.

1. Кнопкой или выберите категорию.
2. Кнопкой или установите значение.

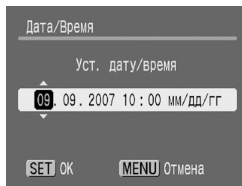

4. Нажмите кнопку .

5. Нажмите кнопку .



- Установленные дату и время можно впечатывать в изображения (стр. 69).
- Для сохранения таких параметров, как дата и время, в камере предусмотрен встроенный литиевый аккумулятор. Установите элементы питания при покупке камеры или зарядите аккумуляторы в течение приблизительно 4 ч с помощью отдельно продаваемого комплекта сетевого питания АСК600. Зарядка производится, даже если питание камеры выключено.
- Если основные элементы питания не установлены, заданные дата и время могут сброситься приблизительно через три недели. В этом случае следует заново установить дату и время.

Установка языка

Можно изменить язык, на котором на ЖК-мониторе отображаются меню и сообщения.

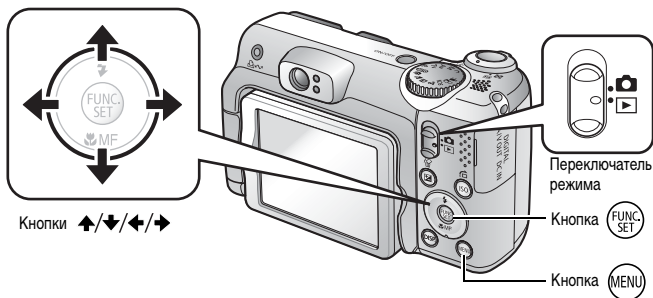

1. Установите переключатель режима в положение (Воспроизведение).
2. Удерживая нажатой кнопку , нажмите кнопку .
3. Кнопками , , и выберите язык.
4. Нажмите кнопку .

Съемка фотографий (Режим **AUTO**)

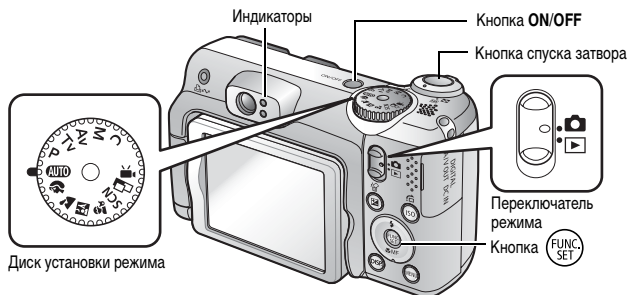

1. Нажмите кнопку ON/OFF.

- Воспроизводится звук включения питания, и на ЖК-монитор выводится заставка.
- Нажмите кнопку **ON/OFF** для выключения камеры.

2. Выберите режим съемки.

1. Установите переключатель режима в положение  (Съемка).
2. Поверните диск установки режима в положение **AUTO**.



3. Направьте камеру на объект.

4. Для осуществления фокусировки слегка (наполовину) нажмите кнопку спуска затвора.

- После завершения фокусировки подаются два звуковых сигнала и индикатор загорается зеленым светом (оранжевым, если будет использована вспышка).

Подготовка к съемке завершена: горит зеленым цветом



- В точке, на которую произведена фокусировка, рамка автофокусировки отображается зеленым цветом.

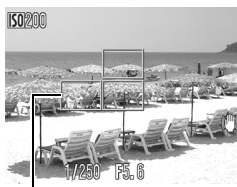

Рамка автофокусировки

5. Ничего больше не изменяя, произведите съемку, полностью нажав кнопку спуска затвора.

- Подается один звуковой сигнал срабатывания затвора, и производится запись изображения.
- Индикатор мигает зеленым цветом, и файл записывается на карту памяти.

Запись: мигает зеленым цветом



Параметр «Тихо»

Если при включении питания камеры нажать кнопку **DISP.**, для параметра «Тихо» устанавливается значение [Вкл.] и отключаются все звуковые сигналы камеры, кроме предупредительных. Значение этого параметра можно изменить в пункте [Тихо] меню «Настройка».

Просмотр изображения сразу после съемки (Просмотр снимка)

Сразу после съемки снятое изображение отображается на ЖК-мониторе в течение приблизительно 2 с.

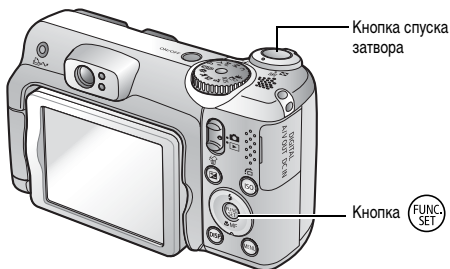

Для продолжения просмотра изображения, выводимого на экран сразу после съемки, можно использовать один из следующих двух способов.

- Удерживайте кнопку спуска затвора полностью нажатой.
- Нажмите кнопку  во время отображения записанного изображения и удерживайте ее нажатой до звукового сигнала.

Нажав кнопку спуска затвора, можно произвести съемку, даже если отображается изображение.



Время отображения изображения можно изменить с помощью параметра [Просмотр снимка] в меню «Меню съемки».

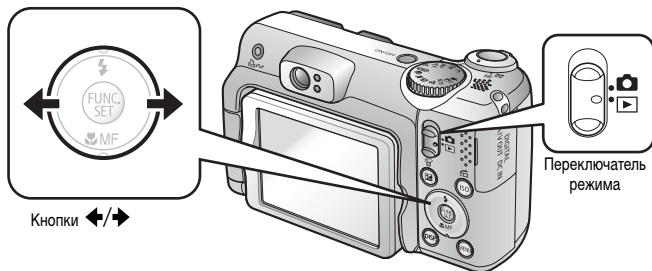

Просмотр фотографий



1. Установите переключатель режима в положение (Воспроизведение).

Отображается последнее записанное изображение.



2. Кнопкой или выберите изображение для просмотра.

- Для перемещения к предыдущему изображению служит кнопка , для перемещения к следующему изображению – кнопка .
- Если постоянно удерживать кнопку нажатой, переход между изображениями производится быстрее, но качество изображения будет ниже.

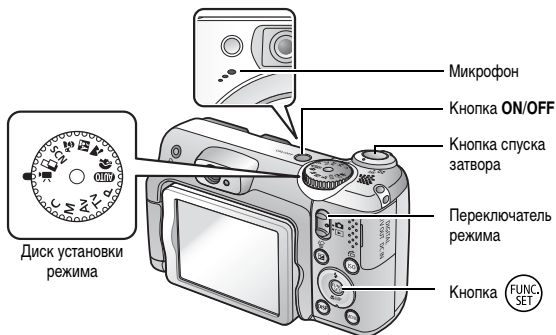

После просмотра изображений в следующий раз отображается последнее просматривавшееся изображение (Возобновление воспроизведения). Если карта памяти была заменена или если изображения с карты памяти редактировались на компьютере, отображается самое новое изображение с карты памяти.

Съемка видеофильмов ( Стандартный режим)**1. Нажмите кнопку ON/OFF.****2. Выберите режим съемки.**

1. Установите переключатель режима в положение  (Съемка).
2. Поверните диск установки режима в положение  (Видео).
3. Убедитесь, что в камере установлен режим  (Стандартный).



Оставшееся время



- Не дотрагивайтесь до микрофона во время съемки.
- Не нажимайте никакие кнопки, кроме кнопки спуска затвора. Звуки нажатия кнопок записываются в видеофильме.

4. Для осуществления фокусировки слегка (наполовину) нажмите кнопку спуска затвора.

- Когда камера сфокусируется, подаются два электронных звуковых сигнала и индикатор загорается зеленым цветом.
- При наполовину нажатой кнопке спуска затвора автоматически устанавливаются экспозиция, фокус и баланс белого.



5. Ничего больше не изменяя, произведите съемку, полностью нажав кнопку спуска затвора.

- Начинается съемка.

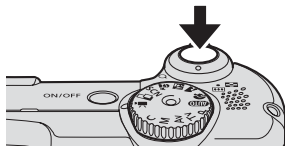

- Во время съемки на ЖК-мониторе отображаются прошедшее время записи и символ [●ЗАП].



Прошедшее время

6. Для остановки съемки снова нажмите кнопку спуска затвора.

- Индикатор мигает зеленым цветом, и данные записываются на карту памяти.
- Съемка автоматически останавливается по прошествии максимального времени съемки, при переполнении встроенной памяти камеры или при полном заполнении карты памяти.

Запись: мигает зеленым цветом



Просмотр видеофильмов

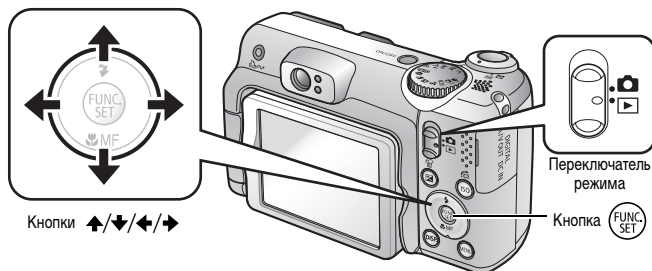

1. Установите переключатель режима в положение (Воспроизведение).
 2. Кнопкой или выведите на экран видеофильм и нажмите кнопку .
- Видеофильмы помечаются значком .







3. Кнопкой или выберите значок (Показать) и нажмите кнопку .
- Начинается воспроизведение видеофильма.
 - Нажимая кнопку **FUNC/SET** во время просмотра, можно приостанавливать и возобновлять воспроизведение видеофильма.
 - С помощью кнопок и можно настраивать громкость воспроизведения.

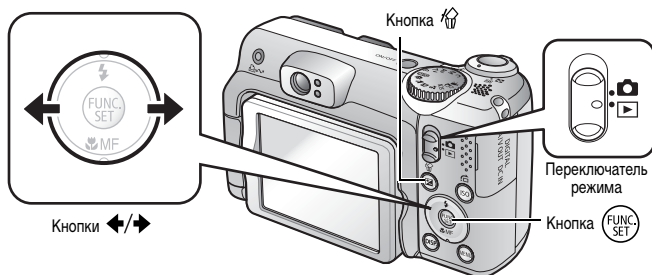

Стирание



- 1. Установите переключатель режима в положение  (Воспроизведение).**
- 2. Кнопкой  или  выберите изображение, которое требуется стереть, и нажмите кнопку .**
- 3. Выберите пункт [Стереть] и нажмите кнопку .**
 - Для выхода из операции без выполнения стирания выберите [Отмена].

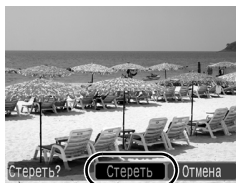

Помните, что стертые изображения невозможно восстановить. Будьте внимательны при стирании изображений.

Печать

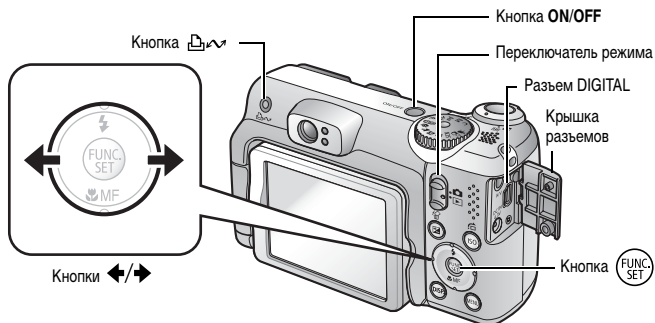

1. Подключите камеру к принтеру, поддерживающему прямую печать*1.

- Откройте крышку разъемов, поддев ее левый край ногтем, и до упора вставьте интерфейсный кабель в разъем.
- Инструкции по подключению см. в руководстве пользователя принтера.

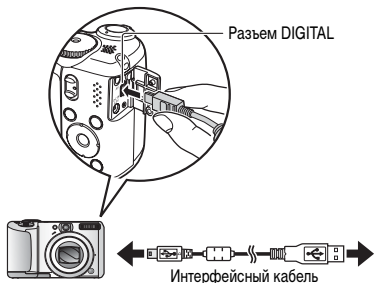

Принтеры марки Canon

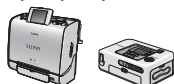

Фотопринтеры Compact Photo Printers серии SELPHY*2

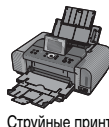









Струйные принтеры

*1 Так как в данной камере используется стандартный протокол (PictBridge), ее можно использовать не только с принтерами марки Canon, но и с другими принтерами, поддерживающими стандарт PictBridge.

*2 Можно также использовать фотопринтеры для печати карточек CP-10/CP-100/CP-200/CP-300.

2. Включите принтер.**3. Установите переключатель режима камеры в положение  (Воспроизведение) и нажмите кнопку ON/OFF.**

- Кнопка  подсвечивается синим цветом.
- При правильном подключении на ЖК-мониторе отображается значок ,  или  (отображаемый значок зависит от подключенного принтера).
- Для видеофильмов отображается значок  .

**4. Кнопкой  или  выберите изображение, которое требуется напечатать, и нажмите кнопку .**

- Кнопка  мигает синим цветом, и начинается печать.

После завершения печати выключите камеру и принтер, затем отсоедините интерфейсный кабель.

Загрузка изображений в компьютер

Что необходимо подготовить

- Камеру и компьютер
- Компакт-диск Canon Digital Camera Solution Disk, входящий в комплект поставки камеры
- Интерфейсный кабель из комплекта поставки камеры (обязательно используйте только прилагаемый кабель)

Требования к системе

Программное обеспечение следует устанавливать на компьютер, удовлетворяющий следующим минимальным требованиям.

■ Windows

ОС	Windows Vista Windows XP Service Pack 2 Windows 2000 Service Pack 4	
Модель компьютера	Перечисленные выше операционные системы (ОС) должны быть установлены на заводе-изготовителе на компьютеры со встроенными USB-портами.	
Процессор	Windows Vista Windows XP/Windows 2000	Pentium 1,3 ГГц или более мощный Pentium 500 МГц или более мощный
ОЗУ	Windows Vista Windows XP/Windows 2000	не менее 512 Мбайт не менее 256 Мбайт
Интерфейс	USB	
Свободное пространство на жестком диске	<ul style="list-style-type: none"> • Утилиты Canon Utilities - ZoomBrowser EX - PhotoStitch • TWAIN-драйвер камеры Canon 	не менее 200 Мбайт не менее 40 Мбайт не менее 25 Мбайт
Дисплей	1024 × 768 пикселей/Среднее (16 бит) качество цветопередачи или более	

■ Macintosh

ОС	Mac OS X (v10.3 – v10.4)	
Модель компьютера	Перечисленные выше операционные системы (ОС) должны быть установлены на заводе-изготовителе на компьютеры со встроенными USB-портами.	
Процессор	PowerPC G3/G4/G5 или процессор Intel	
ОЗУ	Не менее 256 Мбайт	
Интерфейс	USB	
Свободное пространство на жестком диске	<ul style="list-style-type: none"> • Утилиты Canon Utilities - ImageBrowser - PhotoStitch 	не менее 300 Мбайт не менее 50 Мбайт
Дисплей	1024 × 768 пикселей/32000 цветов или более	

Подготовка к загрузке изображений

Программное обеспечение необходимо установить до подсоединения камеры к компьютеру.

1. Установите программное обеспечение.

■ Windows

1. Установите компакт-диск Canon Digital Camera Solution Disk в дисковод компакт-дисков компьютера.

2. Щелкните мышью на варианте [Easy Installation/Простая установка].

Продолжайте установку в соответствии с сообщениями, выводимыми на экран.

3. После завершения установки щелкните мышью на кнопке [Restart/Перезагрузка] или [Finish/Готово].

После завершения установки отображается кнопка [Restart/Перезагрузка] или [Finish/Готово]. Щелкните мышью на появившейся кнопке.

4. При появлении обычного рабочего стола извлеките компакт-диск из дисковода.



■ Macintosh

Дважды щелкните мышью на значке  в окне компакт-диска. При появлении панели программы установки щелкните мышью на кнопке [Install/Установить]. Следуйте инструкциям, выводимым на экран.



2. Подсоедините камеру к компьютеру.

1. Подсоедините прилагаемый кабель интерфейса к USB-порту компьютера и к разъему DIGITAL камеры.

- Откройте крышку разъемов, поддев ее левый край ногтем, и до упора вставьте интерфейсный кабель в разъем.

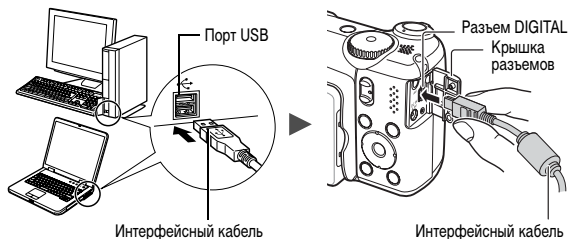

3. Подготовьтесь к загрузке изображений в компьютер.

1. Установите переключатель режима камеры в положение (Воспроизведение) и включите питание.

Камера и компьютер могут обмениваться данными.

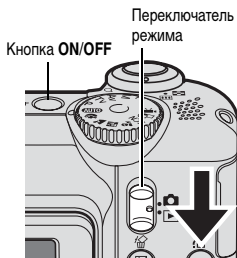

При отсоединении интерфейсного кабеля от разъема DIGITAL камеры обязательно беритесь за боковые стороны разъема кабеля.



В случае появления окна [Digital Signature Not Found/Цифровая подпись не найдена] щелкните мышью на кнопке [Yes/Да]. После подсоединения камеры к компьютеру и открытия соединения будет автоматически завершена установка драйвера USB на компьютер.

■ Windows

Выберите [Canon CameraWindow] и щелкните мышью на кнопке [OK].



Если показанное выше окно не открывается, щелкните мышью на меню [Start/Пуск], выберите [All Programs/Все программы] или [Programs/Программы], затем выберите [Canon Utilities], [CameraWindow], [CameraWindow] и [CameraWindow].

Открывается окно [CameraWindow].



Подготовка к загрузке изображений завершена. Переходите к разделу *Загрузка изображений с помощью камеры (Прямая передача)* (стр. 29) (кроме ОС Windows 2000).



В случае Windows 2000 можно загружать изображения с помощью компьютера. Подробнее см. *Вводное руководство по программному обеспечению*.

■ Macintosh

После установления соединения между камерой и компьютером открывается показанное справа окно. Если окно не открылось, щелкните мышью на значке [CameraWindow] панели Dock (панель, появляющаяся в нижней части рабочего стола).



Подготовка к загрузке изображений завершена. Переходите к разделу *Загрузка изображений с помощью камеры (Прямая передача)* (стр. 29).







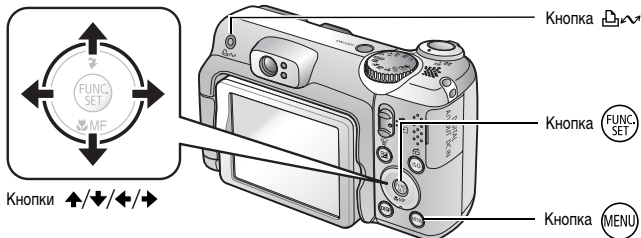

Можно загружать изображения с помощью компьютера. Подробнее см. *Вводное руководство по программному обеспечению*.

Загрузка изображений с помощью камеры (Прямая передача)

Перед первой загрузкой изображений с использованием прямой передачи установите программное обеспечение (стр. 26).

Этот способ позволяет загружать изображения с помощью органов управления камеры (кроме Windows 2000).



	Все снимки	Передача и сохранение в компьютере всех изображений.
	Новые снимки	Передача и сохранение в компьютере только тех изображений, которые не были переданы ранее.
	DPOF снимки	Передача и сохранение в компьютере только изображений с пометками заказа передачи DPOF.
	Выбор и передача	Передача и сохранение в компьютере одиночных изображений по мере их просмотра и выбора.
	Обои	Передача и сохранение в компьютере одиночных изображений по мере их просмотра и выбора. Переданные изображения отображаются в виде фонового рисунка рабочего стола компьютера.

1. Убедитесь, что на ЖК-мониторе камеры отображается меню прямой передачи.

- Кнопка  подсвечивается синим цветом.
- Если меню [Прямая передача] не открывается, нажмите кнопку **MENU**.

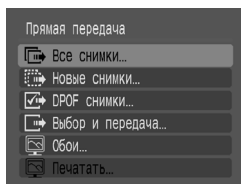

Меню [Прямая передача]

■ Все снимки/Новые снимки/DPOF снимки

2. Кнопкой или выберите значок , или и нажмите кнопку .

- Производится загрузка изображений. Во время загрузки кнопка  мигает синим цветом.
- Для отмены загрузки нажмите кнопку **FUNC./SET**.

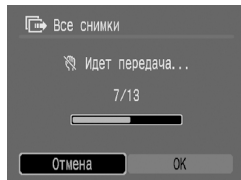

■ Выбор и передача/Обои

2. Кнопкой  или  выберите значок  или  и нажмите кнопку  (или ).

3. Кнопкой  или  выберите изображения для загрузки, затем нажмите кнопку  (или ).

- Производится загрузка изображений. Во время загрузки кнопка  мигает синим цветом.
- При нажатии кнопки **FUNC./SET** текущая операция загрузки отменяется.



4. После завершения загрузки нажмите кнопку .

- Снова открывается меню [Прямая передача].



В качестве изображений типа [Обои] в компьютер могут загружаться только изображения JPEG.



Вариант, выбранный кнопкой , сохраняется даже при выключении питания камеры. В следующий раз при открытии меню [Прямая передача] будет активна предыдущая установка. Если в последний раз был выбран вариант [Выбор и передача] или [Обои], сразу же открывается экран выбора изображения.

Щелкните мышью на кнопке [X] в правом нижнем углу окна для закрытия окна CameraWindow, и загруженные изображения будут отображаться на экране компьютера.

■ Windows

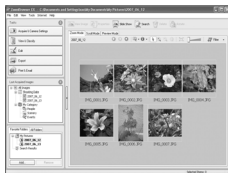

ZoomBrowser EX

■ Macintosh



ImageBrowser

По умолчанию изображения сохраняются в компьютере в папках в соответствии с датой съемки.

Состав системы

Комплект поставки камеры



Наручный ремень
WS-DC4

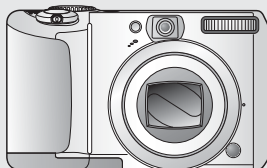

Интерфейсный кабель
IFC-400PCU*1



Карта памяти
(32 Мбайта)

Аудио/видеокабель
AVC-DC300*1



Компакт-диск Canon Digital
Camera Solution Disk

Щелочные элементы
питания AA (x4)



Водонепроницаемый
футляр WP-DC18



Груз для
водонепроницаемого
футляра WW-DC1

Комплект «Аккумуляторы и зарядное устройство» СВК4-300*5

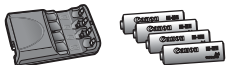

- Зарядное устройство CB-5AH/
CB-5AE
- NiMH аккумуляторы NB-3AH
типоразмера AA (x4)
- NiMH аккумулятор NB4-300
(комплект из 4 шт. типоразмера AA)
также продается отдельно

Сетевой блок питания ACK600



- Компактный
блок питания
CA-PS500
- Кабель питания

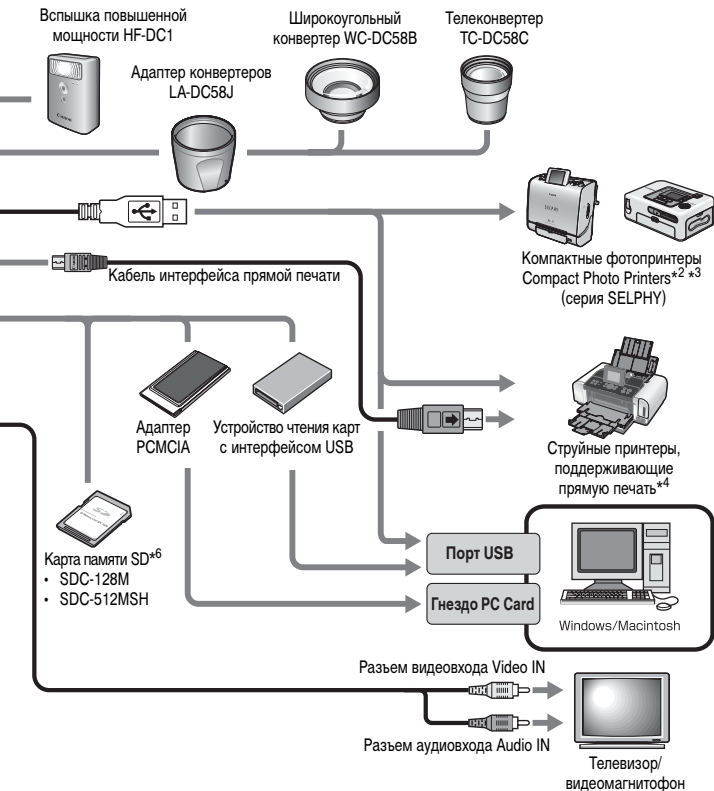

*1 Также продается отдельно.

*2 Дополнительную информацию о принтере см. в Руководстве пользователя принтера.

*3 Данная камера может также подключаться к принтерам CP-10/CP-100/CP-200/CP-300.

*4 Дополнительную информацию о принтере и кабеле интерфейса см. в Руководстве пользователя струйного принтера.

*5 Можно также использовать комплект CBK-200 (аккумуляторы и зарядное устройство).

*6 В некоторых регионах не продается.

Дополнительные принадлежности

Следующие принадлежности камеры продаются отдельно.

Некоторые принадлежности могут не продаваться в ряде регионов или могут быть уже сняты с продажи.

■ Конвертеры, адаптер конвертеров

• Адаптер конвертеров LA-DC58J

Этот адаптер необходим для установки на камеру широкоугольного конвертера и телеконвертера.

• Широкоугольный конвертер WC-DC58B

При установке на камеру изменяет фокусное расстояние объектива приблизительно в 0,75 раза.

• Телеконвертер TC-DC58C

При установке на камеру изменяет фокусное расстояние объектива приблизительно в 2 раза.

■ Вспышка

• Вспышка повышенной мощности HF-DC1

Эта устанавливаемая на камеру дополнительная вспышка может использоваться для съемки объектов, расположенных дальше зоны действия встроенной вспышки.

■ Источники питания

• Сетевой блок питания AСК600

Этот комплект обеспечивает питание камеры от любой стандартной электрической розетки. Рекомендуется для питания камеры во время длительных сеансов работы или при подключении к компьютеру.

• Комплект СВК4-300 (аккумуляторы и зарядное устройство)

Этот специальный комплект питания включает в себя зарядное устройство и четыре NiMH (никель-металлогидридных) аккумулятора типоразмера AA. Удобен при съемке или просмотре большого количества изображений.

• Комплект NiMH аккумуляторов NB4-300

Комплект из четырех NiMH аккумуляторов типоразмера AA.

■ Прочие принадлежности

• Карта памяти SD

Карты памяти SD и SDHC служат для хранения изображений, снятых камерой. Canon выпускает карты памяти емкостью 128 и 512 Мбайт.

• Интерфейсный кабель IFC-400PCU

Этот кабель служит для подключения камеры к компьютеру, к компактному фотопринтеру Compact Photo Printer (серия SELPHY) или к струйному принтеру (см. Руководство пользователя струйного принтера).

• Аудио/видеокабель AVC-DC300

Этот кабель служит для подключения камеры к телевизору.

• Водонепроницаемый футляр WP-DC18

Установив камеру в водонепроницаемый футляр, можно снимать под водой на глубине максимум 40 м и, конечно, этот футляр идеально подходит для съемки под дождем, на пляже или на горнолыжных склонах.

Принтеры, поддерживающие прямую печать

Компания Canon предлагает для использования с камерой следующие отдельно продаваемые принтеры. Можно просто и быстро распечатывать фотографии, подсоединив камеру к принтеру единственным кабелем. Управление осуществляется кнопками камеры.

- **Компактные фотопринтеры Compact Photo Printers (серия SELPHY)**
- **Струйные принтеры**

За дополнительной информацией обращайтесь к ближайшему дилеру Canon.

Рекомендуется использовать оригинальные дополнительные принадлежности компании Canon.

Данное изделие оптимизировано для работы с оригинальными дополнительными принадлежностями компании Canon. Компания Canon не несет ответственности за любые повреждения данного изделия и/или несчастные случаи, такие, как возгорание и т.п., вызванные неполадками в работе дополнительных принадлежностей сторонних производителей (например, протечка и/или взрыв аккумулятора). Обратите внимание, что гарантия не распространяется на ремонт, связанный с неправильной работой дополнительных принадлежностей сторонних производителей, хотя такой ремонт возможен на платной основе.

Дополнительные сведения

Элементы камеры и их назначение

■ Вид спереди

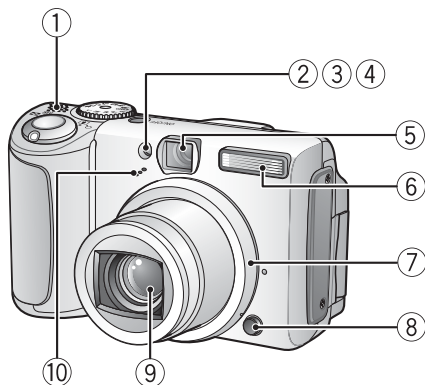

- ① Громкоговоритель
- ② Подсветка AF (стр. 45)
- ③ Лампа уменьшения эффекта «красных глаз» (стр. 89)
- ④ Лампа таймера автоспуска (стр. 64)
- ⑤ Окно видоискателя (стр. 39)
- ⑥ Вспышка (стр. 62)
- ⑦ Кольцо (стр. 186)
- ⑧ Кнопка фиксатора кольца (стр. 186)
- ⑨ Объектив
- ⑩ Микрофон (стр. 147)

■ Вид сзади

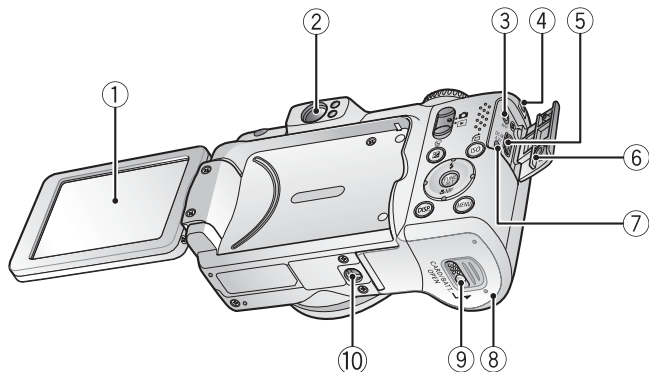

- ① ЖК-монитор (стр. 49)
- ② Видоискатель
- ③ Разъем A/V OUT (Аудио/видеовыход) (стр. 157)
- ④ Крепление ремня (стр. 9)
- ⑤ Разъем DIGITAL (стр. 23, 27)
- ⑥ Крышка разъемов
- ⑦ Разъем DC IN (Вход питания) (стр. 184)
- ⑧ Крышка гнезда карты памяти/отсека аккумулятора (стр. 8)
- ⑨ Фиксатор крышки гнезда карты памяти/отсека аккумуляторов (стр. 8)
- ⑩ Штативное гнездо

Использование видеоискателя

Для экономии заряда элементов питания или аккумуляторов во время съемки можно пользоваться видеоискателем, отключив ЖК-монитор (стр. 49).

■ Органы управления

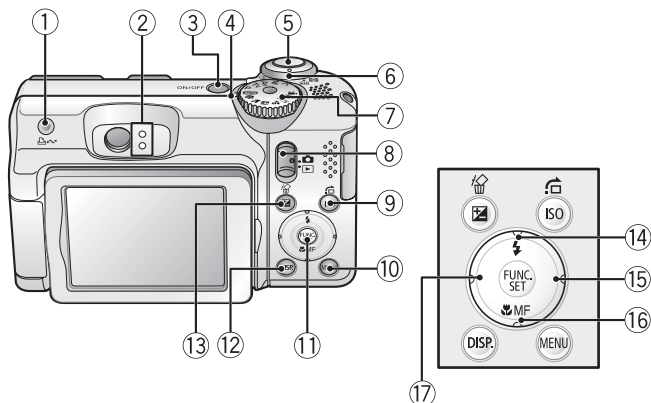

- ① Кнопка (Печать/загрузка) (стр. 121)
- ② Индикаторы (стр. 41)
- ③ Кнопка питания **ON/OFF** (стр. 13)
- ④ Индикатор питания
- ⑤ Кнопка спуска затвора (стр. 16)
- ⑥ Рычаг зумирования (стр. 57, 130)
Съемка: (Широкоугольный)/ (Телефото)
Воспроизведение: (Индекс)/ (Увеличение)
- ⑦ Диск установки режима (стр. 72)
- ⑧ Переключатель режима (стр. 15, 18, 21)
- ⑨ ISO/Кнопка (Переход) (стр. 105, 134)
- ⑩ Кнопка **MENU** (стр. 43)
- ⑪ Кнопка **FUNC./SET** (стр. 42, 44)
- ⑫ Кнопка **DISP.** (стр. 49)
- ⑬ Кнопка (Экспозиция)/ (Стирание одного изображения) (стр. 108, 22)
- ⑭ Кнопка (Вспышка)/ (стр. 62)
- ⑮ Кнопка
- ⑯ Кнопка (Макро)/ **MF** (Ручная фокусировка)/ (стр. 63, 99)
- ⑰ Кнопка

Индикаторы

Индикаторы на задней панели камеры загораются или мигают в указанных ниже случаях.

• Верхний индикатор

Зеленый: Камера готова к съемке (подаются два звуковых сигнала)

Мигающий зеленый: Запись/чтение/стирание/передача (при подключении к компьютеру/принтеру) изображения

Оранжевый: Камера готова к съемке (вспышка включена)

Мигающий оранжевый: Камера готова к съемке (предупреждение о сотрясении камеры), зарядка вспышки

• Нижний индикатор

Желтый: Режим «Макро»/Ручная фокусировка/Фиксация фокусировки

Мигающий желтый: Сложности с фокусировкой (камера подает один звуковой сигнал)



Если индикатор мигает зеленым цветом, запрещается выполнять перечисленные ниже операции; эти действия могут привести к повреждению данных изображения:

- встряхивать камеру или стучать по ней;
- выключать питание или открывать крышку гнезда карты памяти/ отсека элементов питания.

Функция энергосбережения

Камера снабжена функцией энергосбережения. Питание выключается в указанных ниже случаях. Для восстановления питания снова нажмите кнопку **ON/OFF**.

<p>Режим съемки</p>	<p>Камера автоматически выключается приблизительно через 3 мин после последней операции. ЖК-монитор автоматически выключается через 1 мин* после последней операции, даже если для параметра [Автовыключение] задано значение [Выкл.]. Для включения ЖК-монитора нажмите любую кнопку, кроме кнопки ON/OFF, или измените ориентацию камеры.</p>
<p>Режим воспроизведения Подсоединен принтер</p>	<p>Камера автоматически выключается приблизительно через 5 мин после последней операции.</p>

* Это время может быть изменено.



- Функция энергосбережения не работает в режиме «Автопоказ» или если камера подключена к компьютеру.
- Настройки функции энергосбережения можно изменить (стр. 47).

Основные операции

Меню и настройки

Настройка режимов съемки или воспроизведения, а также настройка таких параметров, как печать, дата/время и звуковые сигналы камеры, производится с помощью кнопки FUNC./SET или MENU.

■ Кнопка (меню FUNC.)

В этом меню настраиваются многие часто используемые функции съемки.

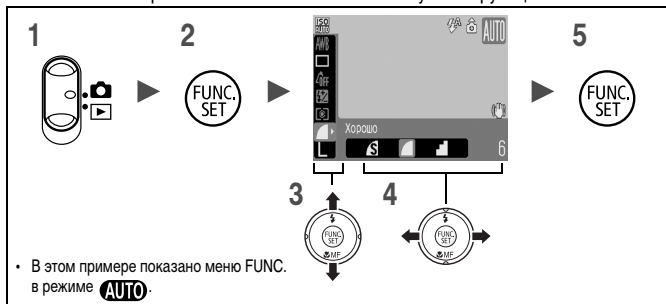

1 Установите переключатель режима в положение .

2 Нажмите кнопку .

3 Кнопкой  или  выберите требуемый пункт меню.

• В некоторых режимах съемки часть пунктов меню недоступна.

4 Кнопкой  или  выберите значение для пункта меню.

• Значения параметров, помеченных символом **[DISP]**, можно изменять с помощью кнопки **DISP**.

• После выбора значения пункта меню можно сразу же произвести съемку, нажав кнопку спуска затвора. После съемки снова открывается данное меню, позволяя быстро настраивать параметры.

5 Нажмите кнопку .



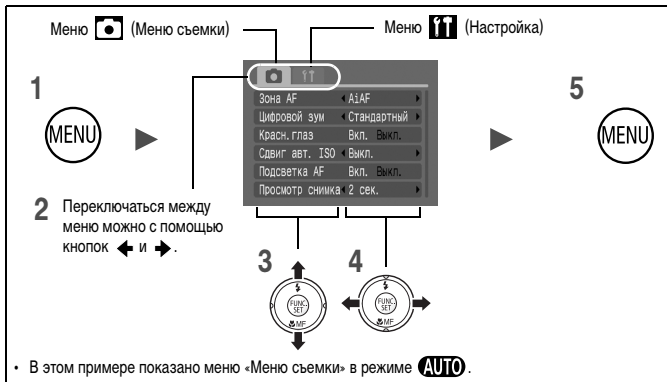

■ Кнопка (меню «Меню съемки», «Меню показа», «Печать» и «Настройка»)

Эти меню позволяют задать удобные настройки для съемки, воспроизведения или печати.



1 Нажмите кнопку .

2 Для переключения между меню используйте кнопку  или .

- Переключаться между меню можно также с помощью рычага зумирования.
- Отображаются перечисленные ниже меню.
 - Съемка:  «Меню съемки»/ «Настройка»
 - Воспроизведение:  «Меню показа»/ «Печать»/ «Настройка»

3 Кнопкой  или  выберите требуемый пункт меню.

- В некоторых режимах съемки часть пунктов меню недоступна.

4 Кнопкой  или  выберите требуемый вариант.

- Пункты меню с многоточием (...) можно установить, только открыв следующее меню нажатием кнопки **FUNC./SET**. Еще раз нажмите кнопку **FUNC./SET** для подтверждения настройки, затем нажмите кнопку **MENU** для возврата на экран меню.









5 Нажмите кнопку .

Меню и настройки по умолчанию

См. раздел *Функции, доступные в различных режимах съемки*.

Меню FUNC.







Приведенные ниже значки показывают настройки по умолчанию (заводские настройки).

Пункт меню		См. стр.	Пункт меню		См. стр.
	Баланс белого	стр. 111		Режим экспомера	стр. 109
	Режим драйва	стр. 64, 88		Компрессия (Фотографии)	стр. 67
	Мои цвета	стр. 114		Разрешение (Фотографии)	стр. 66
	+/- (Вспышка)/ Мощность вспышки	стр. 116		Разрешение (Видео)	стр. 79

Меню съемки

*Настройка по умолчанию

Пункт меню	Возможные значения	Описание/См. стр.
Зона AF		
	Опред. лица*/AiAF/Центр	стр. 93
P / Tv / Av / M	Центр*/FlexiZone/Опред. лица/AiAF	
Разм. рамки AF	Нормальный*/Малый	стр. 95
Цифровой зум (Фотографии)	Стандартный*/Выкл./1.5x/2.0x	стр. 58
(Видео)	Стандартный*/Выкл. (Только в стандартном режиме видеосъемки.)	
Синхр. вспышки	1й-шторкой*/2й-шторкой	стр. 119
Замедл. синхр.	Вкл./Выкл.*	стр. 90
Настр. вспышки	Авто*/Ручной	стр. 116
Красн. глаз	Вкл.*/Выкл.	стр. 89
Безопасная FE	Вкл.*/Выкл.	стр. 120

Пункт меню	Возможные значения	Описание/См. стр.
Точка АЕ	Центр*/Точка АF	стр. 110
Безопас. сдвиг	Вкл./Выкл.*	стр. 86
Сдвиг авт. ISO	Выкл.* / Кнопка  / Вкл.	стр. 106
Зум точки MF	Вкл.* / Выкл.	стр. 99
Безопасная MF	Вкл.* / Выкл.	стр. 100
Подсветка АF	Вкл.* / Выкл.	—
Просмотр снимка	Выкл./2* – 10 с / Удержать	Можно задать время, в течение которого снятое изображение отображается на экране (стр. 17).
Проверка инф.	Выкл.* / Детально / Пров. фокус.	стр. 91
Реверс дисплея	Вкл.* / Выкл.	—
Помощь кадрир.		
(Фотографии)	Выкл.* / Линии сетки / Кадр 3:2 / Оба	стр. 122
(Видео)	Выкл.* / Линии сетки	
Режим IS		
(Фотографии)	Непрерывно* / При съемке / Панорама / Выкл.	стр. 70
(Видео)	Непрерывно* / Выкл.	
Конвертер	Никакого* / WC-DC58B / TC-DC58C	стр. 185
Штамп даты	Выкл.* / Дата / Дата и время	стр. 69
Настройка кнопки 	 * / WB /  /  / 	стр. 121
Сохранить уст.		стр. 123

Меню показа 

Пункт меню	См. стр.
 Автопоказ	стр. 139
 Коррекция кр. глаз	стр. 140
 Изменить размер	стр. 145
 Звук. памятка	стр. 147
 Защита	стр. 148
 Повернуть	стр. 137
 Стереть все	стр. 149
 Заказ передачи	стр. 155
 Эфф. перехода	стр. 138

Меню «Печать» 

Пункт меню	См. стр.
Печатать	стр. 150
Выбор изоб. и кол-ва	
Выбрать все изоб.	
Отменить все отмеч.	
Настройки печати	



Меню «Настройка» 

*Настройка по умолчанию

Пункт меню	Возможные значения	Описание/См. стр.
Тихо	Вкл./Выкл.*	Выберите значение [Вкл.] для отключения всех звуковых сигналов, за исключением предупреждений.
Громкость	Выкл./1/2*/3/4/5	Служит для настройки громкости звука при включении, звука нажатия кнопок, звука автоспуска, звука спуска затвора и звука при воспроизведении. Если для параметра [Тихо] задано значение [Вкл.], настройка громкости невозможна.
Громк. старта		Настраивает громкость звукового сигнала при включении камеры.
Громк. работы		Настраивает громкость звукового сигнала, подаваемого при нажатии любой кнопки, кроме кнопки спуска затвора.
Громк. таймера		Настройка громкости звукового сигнала автоспуска, подаваемого за 2 с до спуска затвора.
Громк. затвора		Настройка громкости звукового сигнала, подаваемого при срабатывании затвора. При съемке видеofilьма звуковой сигнал срабатывания затвора не подается.

Пункт меню	Возможные значения	Описание/См. стр.
Громкость		Настройка громкости воспроизведения звука видеofilмов и звуковых памяток.
Заставка	Вкл.*/Выкл.	Задаёт, отображается ли заставка при включении питания камеры.
Экон.энергии		стр. 41
Автовыключение	Вкл.*/Выкл.	Устанавливает, отключается ли питание камеры автоматически, если в течение заданного времени с камерой не выполняется никаких операций.
Дисплей выкл.	10 с/20 с/30 с/ 1 мин*/2 мин/ 3 мин	Задаёт период времени до выключения ЖК-монитора, если с камерой не выполняется никаких операций.
Дата/Время		стр. 13
Формат		Можно также выбрать низкоуровневое форматирование (стр. 56).
Нумер. файлов	Последоват.*/ Автосброс	стр. 128
Создать папку		стр. 126
Создать новую папку	Флажок установлен (Вкл.)/ Флажок снят (Выкл.)	Во время следующего сеанса съёмки создается новая папка.
Авт. создание	Выкл.*/ Ежедневно/ Понедельник– Воскресенье/ Ежемесячно	Можно также задать время автоматического создания.
Авто поворот	Вкл.*/Выкл.	стр. 125
Ед.изм.расст.	m/cm* (м/см) / ft/ in (футы/дюймы)	Задаёт единицы измерения длины для индикатора ручной фокусировки (стр. 99).
Закр. объектив	1 мин*/ 0 с	Задаёт задержку закрытия объектива при переключении из режима съёмки в режим воспроизведения.
Язык		стр. 14

Пункт меню	Возможные значения	Описание/См. стр.
Видеосистема	NTSC/PAL	стр. 157
Режим печати	Авто*/ 	См. ниже* ¹ .
Сбросить всё		стр. 55

*¹ Можно изменить способ соединения с принтером для печати. Хотя обычно изменять этот параметр не требуется, выберите  при печати без полей изображения, снятого в режиме  (Широкоэкранный), на широкоформатной бумаге с помощью компактного фотопринтера Compact Poto Printer Canon SELPHY CP750/CP740/CP730/CP720/CP710/CP510. Так как эта настройка сохраняется даже при выключении питания, для печати изображений любого другого размера, кроме , восстановите режим [Авто] (учтите, что способ соединения невозможно изменить, пока камера подсоединена к принтеру).

Использование ЖК-монитора

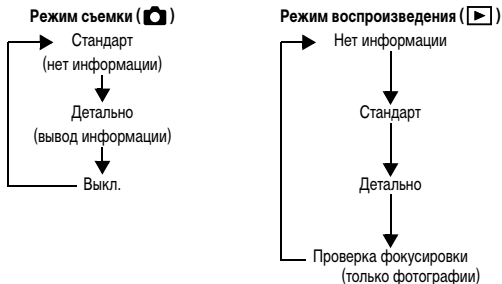

1 Нажмите кнопку .

- Режим индикации меняется при каждом нажатии кнопки в указанной ниже последовательности.



- При изменении какого-либо параметра информация о параметрах съемки отображается в течение приблизительно 6 с независимо от выбранного режима индикации.



- Информация о том, включен или выключен ЖК-монитор, сохраняется даже после выключения питания камеры.
- В режимах  и  ЖК-монитор не выключается.
- В режиме увеличения или в режиме индексного воспроизведения ЖК-монитор не переключается в режим подробной индикации или режим проверки фокусировки.

Ночной режим монитора

При съемке в сумерки или вечером, когда из-за темных условий изображение на ЖК-мониторе плохо различимо, функция «ночного видения»* камеры повышает яркость объекта на экране ЖК-монитора. Это позволяет скомпоновать кадр даже в темноте (эта настройка не отключается).

* Хотя возможно появление шумов, и отображаемое на ЖК-мониторе движение объекта может быть несколько неравномерными, это не сказывается на записываемом изображении. Яркость изображения на ЖК-мониторе отличается от яркости фактически записанного изображения.

Информация, отображаемая на ЖК-мониторе

Информация при съемке (режим съемки)

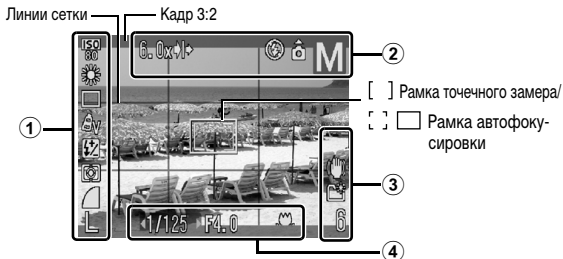

Число ISO	 	стр. 104
Баланс белого		стр. 111
Режим драйва		стр. 64, 88
Мои цвета		стр. 114
① Компенсация экспозиции при съемке со вспышкой/ Мощность вспышки		стр. 116
Режим экспозамера		стр. 109
Компрессия (Фотография)		стр. 67
Разрешение (Фотография)		стр. 66
Разрешение (Видео)		стр. 79
Цифровой телеконвертер/ Кoeffициент зума	/1.5x/2.0x	стр. 58
Вспышка		стр. 62
Автоповорот		стр. 125
② Режим съемки		стр. 72
Съемка видео	[● ЗАП] (Красный)	стр. 19
Низкий уровень заряда	(Красный)	стр. 178
Шкала зумирования		стр. 57
Индикатор ручной фокусировки		стр. 99

	Стабилизатор изображения		стр. 70
	Создать папку		стр. 126
③	Фотографии: оставшиеся кадры Видеофильмы: оставшееся время/прошедшее время		стр. 19, 197, 198
	Предупреждение о сотрясении камеры	(Красный)	стр. 51, 160
	Фиксация автоэкспозиции/ фиксация экспозиции при съемке со вспышкой		стр. 101, 103
	Выдержка затвора*	15–1/2000	стр. 83, 87
④	Величина диафрагмы*	F2.8–F8.0	стр. 85, 87
	Компенсация экспозиции		стр. 108
	Макро		стр. 63
	Фиксация автофокусировки/ Ручная фокусировка		стр. 97

* Отображается при наполовину нажатой кнопке спуска затвора. Так как при использовании вспышки камера автоматически перенастраивается на оптимальные параметры, значения, отображаемые в информации о съемке, могут отличаться от фактических значений.



Если индикатор мигает оранжевым цветом и отображается символ сотрясения камеры () , это, возможно, означает, что из-за недостаточной освещенности установлена длительная выдержка затвора.

В этом случае можно использовать следующие способы съемки:

- установите для параметра [Режим IS] любое другое значение, кроме [Выкл.] (стр. 70);
- увеличьте чувствительность ISO (стр. 104);
- установите для параметра [Сдвиг авт. ISO] любое другое значение, кроме [Выкл.] ;
- выберите любой другой режим, кроме (вспышка выключена) (стр. 62);
- установите камеру на штатив или другое приспособление.

Информация при воспроизведении (режим воспроизведения)

■ Стандарт



①	Номер отображаемого изображения/общее число изображений	—
	Номер папки-номер файла	стр. 128
②	Компрессия (Фотографии)	стр. 67
	Разрешение (Фотографии)	стр. 66
	Видеофильм	стр. 21
	Звук в формате WAVE	стр. 147
	Выполнена коррекция красных глаз/изменен размер	стр. 140, 145
	Состояние защиты	стр. 148
	Дата и время съемки	стр. 13

■ Детально

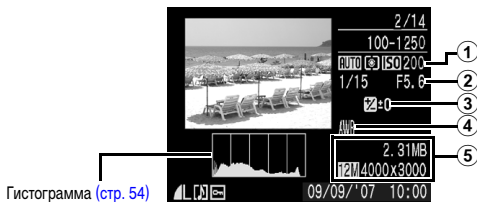

Гистограмма (стр. 54)

①	Режим съемки	стр. 72
	Режим экспозамера	стр. 109
	Число ISO	стр. 104

	Выдержка затвора	15–1/2000	стр. 84, 87
②	Величина диафрагмы	F2.8–F8.0	стр. 85, 87
	Разрешение/Скорость (Видео)		стр. 79
	Компенсация экспозиции		стр. 108
③	Компенсация экспозиции при съемке со вспышкой/ Мощность вспышки		стр. 117
	Баланс белого		стр. 111
	Мои цвета		стр. 114
④	Функция коррекции «красных глаз»		стр. 140
	Фиксация автофокусировки/ Ручная фокусировка		стр. 98, 99
	Макро		стр. 63
	Размер файла		стр. 198
⑤	Фотография: разрешение Видеофильмы: длительность видеофильма		стр. 197, 198

■ Режим проверки фокусировки

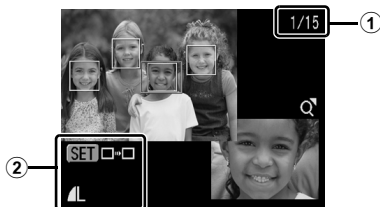





①	Номер папки-номер файла		–
	Компрессия (Фотографии)		стр. 67
②	Разрешение (Фотографии)		стр. 66



Для видеофильмов выбор режима проверки фокусировки невозможен.

Для некоторых изображений может также отображаться следующая информация.

	Приложен звуковой файл в формате, отличающемся от WAVЕ, или файл в неподдерживаемом формате.
	Изображение JPEG, не соответствующее стандартам файловой системы для камер Design rule for Camera File system (стр. 194).
	Изображение RAW.
	Не распознано разрешение изображения.



- Для изображений, снятых другими камерами, информация может отображаться неправильно.
- Предупреждение о передержке
Передержанная часть изображения мигает в следующих случаях:
 - при просмотре изображения сразу после съемки на ЖК-мониторе (вывод информации);
 - в режиме воспроизведения при включенной подробной индикации.

Гистограмма

Гистограмма представляет собой график, по которому можно проверить яркость изображения. Чем больше кривая смещена в левую сторону графика, тем темнее изображение. Чем больше кривая смещена в правую сторону графика, тем ярче изображение. Если изображение слишком темное, установите положительную компенсацию экспозиции. Аналогично, если изображение слишком яркое, установите отрицательную компенсацию экспозиции ([стр. 108](#)).

Примеры гистограмм



Темное
изображение



Сбалансированное
изображение

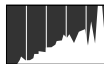





Яркое
изображение

Восстановление значений параметров по умолчанию



1 Выберите пункт [Сбросить всё].

1. Нажмите кнопку .
2. Кнопкой  или  выберите меню .
3. Кнопкой  или  выберите [Сбросить всё].
4. Нажмите кнопку .

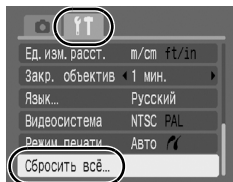

2 Подтвердите настройку.

1. Кнопкой  или  выберите [OK].
2. Нажмите кнопку .

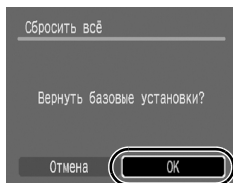

- Если камера находится в режиме съемки и диск установки режима съемки установлен в положение **C**, будут восстановлены значения по умолчанию только для параметров, сохраненных для режима **C**. Это единственный способ восстановить настройки по умолчанию для режима **C**.
- Если камера подключена к компьютеру или принтеру, сброс настроек невозможен.
- Невозможен сброс следующих параметров:
 - режима съемки;
 - параметров [Дата/Время], [Язык] и [Видеосистема] в меню  (стр. 46, 47);
 - данных баланса белого, записанных функцией пользовательского баланса белого (стр. 112).

Форматирование карт памяти



Необходимо обязательно отформатировать новую карту памяти; кроме того, форматирование можно использовать для удаления с карты памяти всех изображений и прочих данных.



Имейте в виду, что при форматировании (инициализации) карты памяти с нее стираются все данные, в том числе защищенные изображения и файлы других типов.

1 Выберите пункт [Формат].

1. Нажмите кнопку .
2. Кнопкой или выберите меню .
3. Кнопкой или выберите [Формат].
4. Нажмите кнопку .

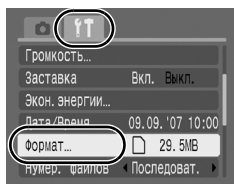

2 Подтвердите настройку.

1. Кнопкой или выберите [OK].
2. Нажмите кнопку .
 - Для выполнения низкоуровневого форматирования кнопкой выберите поле [Низкоуровнев. формат] и установите флажок кнопкой или .
 - Если выбран вариант [Низкоуровнев. формат], форматирование карты памяти можно прервать, нажав кнопку **FUNC./SET**. После остановки форматирования можно продолжать пользоваться картой памяти, но все данные с нее будут стерты.

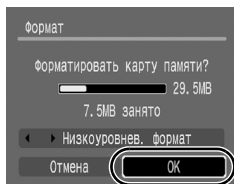

- Низкоуровневое форматирование
В случае снижения скорости записи/чтения карты памяти рекомендуется выбрать вариант [Низкоуровнев. формат]. Для некоторых карт памяти низкоуровневое форматирование может занимать от 2 до 3 мин.

Широко используемые функции съемки

Съемка с оптическим зумом



➔ См. Функции, доступные в различных режимах съемки (стр. 208).

Режим съемки



Зумирование возможно в диапазоне фокусных расстояний 35 – 210 мм (в пересчете на 35-миллиметровый эквивалент). При настройке зумирования отображается шкала зумирования.

- 1** Нажмите рычаг зумирования в направлении или .

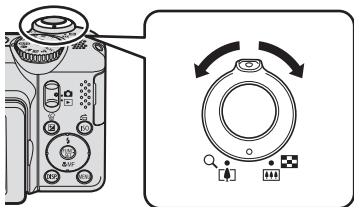

- **Широкоугольное положение:**
Удаление от объекта.
- **Положение телефото:**
Приближение к объекту.

Шкала зумирования



Использование цифрового зума/цифрового телеконвертера

 См. Функции, доступные в различных режимах съемки (стр. 208).

Режим съемки



* В режимах  и  установка невозможна.



При съемке возможно совместное использование цифрового и оптического зумирования.

Можно задать следующие параметры съемки и фокусные расстояния (эквивалент для 35 мм пленки).

Значение	Фокусное расстояние	Характеристики съемки
Стандартный	35 – 840 мм	Обеспечивает съемку с коэффициентом увеличения до 24x (совместный цифровой и оптический зум).
Выкл.	35 – 210 мм	Обеспечивает съемку без цифрового зума.
1.5x*	52,5 – 315 мм	Для цифрового зума фиксируется выбранный коэффициент увеличения, и устанавливается максимальное фокусное расстояние (максимальное положение телефотоячейки). Это обеспечивает меньшую выдержку затвора и снижает вероятность сотрясения камеры по сравнению со съемкой в режиме [Стандартный] или [Выкл.] с тем же углом охвата.
2.0x*	70 – 420 мм	

* В режиме  установка невозможна.



- При съемке с выключенным ЖК-монитором использование цифрового зума невозможно.
- Цифровой зум не может использоваться в режиме  или  (Открытка) или в режиме  (Широкоэкр.).



Съемка с цифровым зумом

1 Выберите пункт [Цифровой зум].

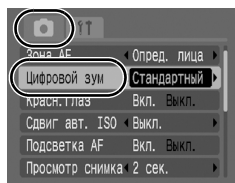
1. Нажмите кнопку .
2. В меню  кнопкой  или  выберите пункт [Цифровой зум].



2 Подтвердите настройку.

1. Кнопкой  или  выберите [Стандартный].
2. Нажмите кнопку .

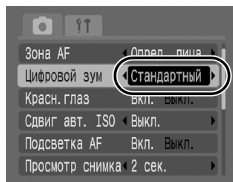

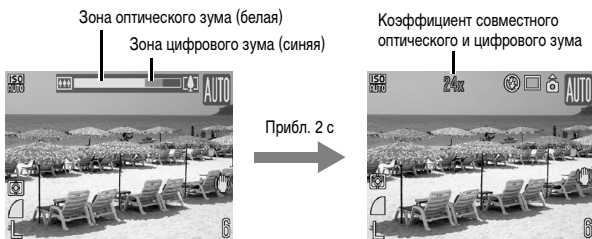

3 Нажмите рычаг зумирования в направлении и произведите съемку.

- Коэффициент совместного цифрового и оптического увеличения отображается на ЖК-мониторе.
- Для уменьшения коэффициента зумирования нажмите рычаг зумирования в направлении .
- Изображение может выглядеть грубым – это зависит от выбранного разрешения (коэффициент зумирования отображается синим цветом).















Безопасный зум

В зависимости от заданного разрешения, возможно безостановочное зумирование вплоть до коэффициента, при котором качество изображения начинает ухудшаться (Безопасный зум).

После достижения максимального коэффициента зумирования, при котором качество изображения еще не ухудшается, отображается значок . Затем для дальнейшего увеличения изображения требуется еще раз нажать рычаг зумирования в направлении  (телефото).





- В зависимости от установленного разрешения, зона безопасного зума изменяется показанным ниже образом.

Разрешение	Оптический зум	Цифровой зум
L (4000 × 3000)	6,0x 	
M1 (3264 × 2448)	7,4x 	
M2 (2592 × 1944)	9,3x 	
M3 (1600 × 1200)	15x 	
S (640 × 480)	24x 	

-  Белый : оптический зум (зона без снижения качества)
-  Желтый: цифровой зум (зона без снижения качества)
-  Синий : цифровой зум (зона со снижением качества)

Съемка с цифровым телеконвертером

1 Выберите пункт [Цифровой зум].

1. Нажмите кнопку .
2. В меню  кнопкой  или  выберите пункт [Цифровой зум].

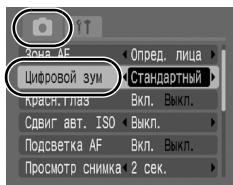

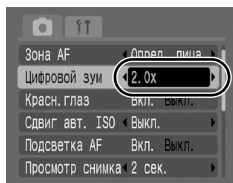

2 Подтвердите настройку.

1. Кнопкой  или  выберите [1.5x] или [2.0x].
2. Нажмите кнопку .



3 Рычагом зумирования выберите угол обзора и произведите съемку.

- На ЖК-мониторе отображается символ .
- Изображение может выглядеть грубым – это зависит от выбранного разрешения (значок  и коэффициент зумирования отображаются синим цветом).



Цифровой телеконвертер

Функция цифрового телеконвертера с помощью цифрового зума имитирует съемку с телеконвертером (насадкой на объектив, используемой при телефотосъемке).

⚡ Использование вспышки



➔ См. Функции, доступные в различных режимах съемки (стр. 208).

Режим съемки



* В режимах и установка невозможна.

1 Нажмите кнопку ⚡.

1. Кнопкой или измените режим работы вспышки.

- : [Выкл.]
- : [Вкл.]
- : [Авто]



При появлении символа предупреждения о сотрясении камеры рекомендуется установить камеру на штатив или другое приспособление.

🌸 Съемка с близкого расстояния (Макро)



➡ См. Функции, доступные в различных режимах съемки (стр. 208).

Режим съемки

AUTO



SCN*



Tv

Av

M

* Установка в режиме невозможна.

Этот режим предназначен для съемки крупным планом цветов или мелких объектов. В максимально широкоугольном положении область изображения на минимальном расстоянии фокусировки (1 см от торца объектива до объекта) составляет 28 × 20 мм.

1 Нажмите кнопку 🌸.

1. Кнопкой или выберите пункт .
- При настройке зумирования отображается шкала зумирования. В диапазонах зумирования, в которых макросъемка невозможна, эта шкала отображается желтым цветом, а значок – серым цветом. Изображение будет снято со стандартным расстоянием фокусировки.

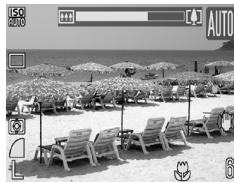

Отмена режима «Макро»

Нажмите кнопку и кнопкой или выберите значок (Нормальный).



- Для выбора композиции кадра при съемке с близкого расстояния в режиме «Макро» используйте ЖК-монитор, так как кадры, снятые с помощью видоискателя, могут оказаться смещенными относительно центра.
- При использовании вспышки в режиме «Макро» края изображений могут выглядеть темными.

Использование таймера автоспуска



➔ См. Функции, доступные в различных режимах съемки (стр. 208).

Режим съемки



* Установка в режиме невозможна.

Можно заранее установить требуемое время задержки и количество кадров.



Задержка спуска 10 с: съемка производится через 10 с после нажатия кнопки спуска затвора.

- За 2 с до срабатывания затвора частота мигания индикатора автоспуска и частота подачи звукового сигнала увеличиваются.



Задержка спуска 2 с: съемка производится через 2 с после нажатия кнопки спуска затвора.

- При нажатии кнопки спуска затвора подается частый звуковой сигнал автоспуска, а затвор срабатывает через 2 с.



Устан. таймера: можно изменить время задержки (0-10, 15, 20 или 30 с) или количество снимков в серии (1-10*).

- Если для параметра [Задержка] задано значение 2 с или более, частый звуковой сигнал автоспуска подается за 2 с до срабатывания затвора.

1 Задайте режим автоспуска.

1. Нажмите кнопку .
2. Кнопкой или выберите значок , затем кнопкой или измените значение этого параметра.
3. Нажмите кнопку .

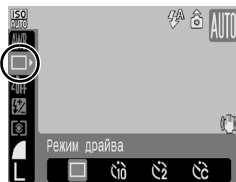

2 Произведите съемку.

- При полном нажатии кнопки спуска затвора включается автоспуск и начинает мигать индикатор автоспуска (если включено уменьшение эффекта «красных глаз», он непрерывно горит в течение последних 2 с).









Отмена автоспуска

В соответствии с инструкциями шага 1 выведите на экран значок .

* По умолчанию заданы 3 кадра.







Изменение времени задержки и количества кадров

1 Выберите .

1. Нажмите кнопку .
2. Кнопкой  или  выберите пункт , затем кнопкой  или  выберите значок .
3. Нажмите кнопку .



2 Подтвердите настройку.

1. Кнопкой  или  выберите пункт [Задержка] или [Серия] и измените значения параметров кнопкой  или .
2. Нажмите кнопку .
3. Нажмите кнопку .



Если для параметра [Серия] заданы 2 или более кадров, камера работает следующим образом.

- Для экспозиции и баланса белого фиксируются значения, выбранные для первого кадра.
- При использовании вспышки интервал между кадрами увеличивается для обеспечения зарядки вспышки.
- При заполнении встроенной памяти камеры интервал между кадрами может увеличиться.
- При полном заполнении карты памяти съемка автоматически останавливается.

Изменение разрешения (Фотографии)



➔ См. Функции, доступные в различных режимах съемки (стр. 208).

Режим съемки



* В режиме установка невозможна.

1 Выберите значение разрешения.

1. Нажмите кнопку .
2. Кнопкой или выберите значок , затем кнопкой или измените значение этого параметра.
3. Нажмите кнопку .



Приблизительные значения разрешения

Разрешение				Назначение*1	
(Высокое)	12M	4000 × 3000		↑ Высокое	Печать вплоть до формата A2 420 × 597 мм
(Среднее 1)	8M	3264 × 2448	Печать вплоть до формата A3 297 × 420 мм		
(Среднее 2)	5M	2592 × 1944	Печать вплоть до формата A4 210 × 297 мм		
			Печать вплоть до формата Letter 216 × 279 мм		
(Среднее 3)	2M	1600 × 1200	↓ Низкое	Печать формата почтовой открытки 148 × 100 мм	
				Печать формата L 119 × 89 мм	
(Низкое)	0,3M	640 × 480		Передача изображений по электронной почте или съемка большого количества изображений	
*2 или *2 (Открытка)	1600 × 1200			При печати на открытках (стр. 68).	
*2 (Широкоэкр.)	4000 × 2248		Печать на широкоформатной бумаге. (Можно проверить компоновку с соотношением сторон изображения 16:9. Незаписываемые области отображаются на ЖК-мониторе в виде черной границы.)		

*1 Форматы бумаги зависят от региона.

*2 В режиме установка невозможна.

: Приблизительное количество пикселей. (M означает млн. пикселей.)

Изменение компрессии (Фотографии)



См. Функции, доступные в различных режимах съемки (стр. 208).

Режим съемки



1 Выберите значение компрессии.

1. Нажмите кнопку .
2. Кнопкой или выберите значок , затем кнопкой или измените значение этого параметра.
3. Нажмите кнопку .

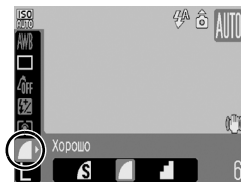

Приблизительные значения компрессии

Компрессия		Назначение
Отлично	Высокое качество	Съемка изображений высокого качества
Хорошо		Съемка изображений обычного качества
Нормально	Обычное качество	Съемка большего числа изображений



- См. Объемы данных изображений (оценка) (стр. 198).
- См. Карты памяти и их приблизительная емкость (стр. 197).

Задание режима открытки



См. Функции, доступные в различных режимах съемки (стр. 208).

Режим съемки



* В режиме установка невозможна.

Можно снимать изображения с оптимальными параметрами для открыток, componюя кадр в пределах области печати (отношение ширины к длине приблизительно 3:2), отображаемой на ЖК-мониторе.

1 Выберите

1. Нажмите кнопку
2. Кнопкой или выберите пункт **L**, затем кнопкой или выберите значок .
3. Нажмите кнопку .



- Устанавливаются фиксированные значения разрешения и компрессии (2 млн. пикселей, 1600 × 1200,).
- Непечатаемая область отображается серым цветом.



В этом режиме использование цифрового зума или цифрового телеконвертера невозможно.



Инструкции по печати см. в *Руководстве по прямой печати*.

Включение даты в данные изображения



➔ См. Функции, доступные в различных режимах съемки (стр. 208).

Режим съемки



* В режиме установка невозможна.

Если выбран режим (Открытка), дату можно встроить в изображение.

1 Выберите .

1. Нажмите кнопку .
2. Кнопкой или выберите пункт , затем кнопкой или выберите значок .
3. Нажмите кнопку .



2 Выберите пункт [Штамп даты].

1. Нажмите кнопку .
2. В меню кнопкой или выберите пункт [Штамп даты].

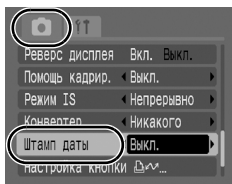

3 Установите дату и время.

1. Кнопкой или выберите [Дата] или [Дата и время].
2. Нажмите кнопку .
 - Индикация на ЖК-мониторе
 - : [Выкл.]
 - : [Дата]/[Дата и время]

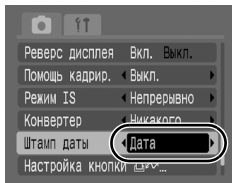



- Заранее установите дату и время в камере (стр. 13).
- После встраивания штампа с датой его невозможно удалить из изображения.



Для впечатывания даты на снимках всех остальных размеров, кроме , используйте прилагаемое программное обеспечение (ZoomBrowser EX или ImageBrowser) либо настройки принтера. Подробнее см. руководство пользователя соответствующего продукта.

Использование функции стабилизации изображения





➔ См. *Функции, доступные в различных режимах съемки* (стр. 208).

Режим съемки



* Возможно задание только значений [Непрерывно] и [Выкл.].

Функция стабилизации изображения путем сдвига объектива (режим IS) позволяет свести к минимуму эффект дрожания камеры (смазывание изображений) при съемке удаленных объектов с большим увеличением или при съемке в условиях недостаточной освещенности без вспышки.



Выкл.	Функция стабилизации изображения выключена.	
	Непрерывно	Влияние режима IS на смазывание изображения можно контролировать на ЖК-мониторе, так как режим IS включен постоянно. Это упрощает компоновку изображения и фокусировку на объекты.
	При съемке	Режим IS включается только при нажатии кнопки спуска затвора, поэтому смазывание снимаемых объектов уменьшается даже при резких перемещениях объекта на ЖК-мониторе.
	Панорама	В этом режиме устраняется влияние на изображение перемещений камеры вверх и вниз. Этот вариант рекомендуется для съемки объектов, движущихся горизонтально.

1 Выберите пункт [Режим IS].

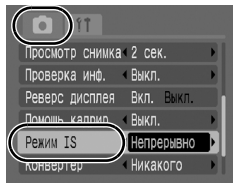
1. Нажмите кнопку .
2. В меню  кнопкой  или  выберите пункт [Режим IS].



2 Подтвердите настройку.

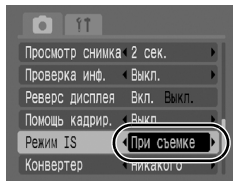

1. Кнопкой  или  выберите значение [Непрерывно], [При съемке], [Панорама] или [Выкл.].
2. Нажмите кнопку .



Значки на ЖК-мониторе

[Непрерывно]	[При съемке]	[Панорама]	Параметр [Конвертер] в меню «Меню съемки»	См. стр.
			Никакого	стр. 200
			WC-DC58B/ TC-DC58C	



- При съемке с длительными выдержками (например, в вечернее время) полная компенсация дрожания камеры может оказаться невозможной. Установите для параметра «Сдвиг авт. ISO» любое значение, кроме [Выкл.], или используйте для съемки штатив.
- Полная компенсация слишком сильного дрожания камеры может оказаться невозможной.
- Во время панорамирования держите камеру горизонтально (если держать камеру вертикально, стабилизация не работает).
- Если выбрать значение [При съемке] или [Панорама] в режиме съемки (фотографий), а затем переключиться в режим , значение изменится на [Непрерывно]. (Если затем переключиться из режима  в другой режим съемки, для данного параметра снова восстановится исходное значение.)

Съемка с использованием диска установки режима

Диск установки режима

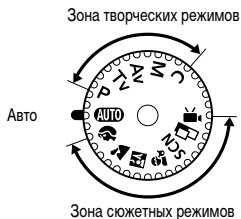

■ Авто (стр. 15)

Камера выбирает настройки автоматически.

AUTO

■ Зона сюжетных режимов (стр. 73 - 81)

Если выбран сюжетный режим, соответствующий условиям съемки, камера автоматически настраивается для оптимальной съемки.

- : Портрет
- : Пейзаж
- : Ночная съемка
- : Дети&Дом. животные
- SCN** : Специальный сюжет
 - : Ночной сюжет
 - : Вечеринка
 - : Листва
 - : Снег
 - : пляж
 - : Фейерверк
 - : Аквариум
 - : Под водой
 - : ISO 3200
- : Панорамный
- : Видео (Стандартный/Компактный)

■ Зона творческих режимов (стр. 82 - 87, 123)

В этих режимах пользователь может для достижения определенных эффектов выбирать такие параметры, как выдержка затвора или величина диафрагмы.

- P** : Программная АЕ
- Tv** : Установка выдержки затвора
- Av** : Установка величины диафрагмы
- M** : Ручная установка выдержки и диафрагмы
- C** : Регистрация регулярно используемых режимов съемки и настроек.

Режимы съемки для конкретных сюжетов



➔ См. Функции, доступные в различных режимах съемки (стр. 208).

Режим съемки



Если выбран сюжетный режим, соответствующий конкретным условиям съемки, камера автоматически настраивается для оптимальной съемки.

1 Поверните диск установки режима в положение , , или .

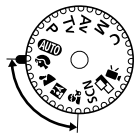

Портрет

Обеспечивает эффект смягчения при съемке людей.



Пейзаж

Оптимизация для съемки пейзажей, содержащих как близкие, так и удаленные объекты.



Ночная съемка

Предназначен для съемки людей в сумерках или ночью, позволяя уменьшить влияние сотрясения камеры даже при отсутствии штатива.



Дети&Дом. животные

При съемке подвижных объектов (например, детей и домашних животных) позволяет не пропустить удачный момент.



SCN (Специальный сюжет)

Предусмотрена съемка с установками, наиболее подходящими для данного сюжета.

- 1 Поверните диск установки режима в положение SCN.



- 2 Выберите режим съемки.

1. Выберите режим съемки кнопкой  или .

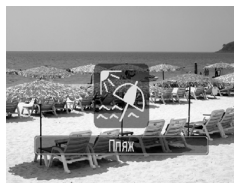

Ночной сюжет

Предназначен для съемки людей на фоне вечернего неба или для съемки ночных сюжетов. Съемка производится со вспышкой и длительной выдержкой, что обеспечивает превосходную экспозицию как объекта, так и фона.



Вечеринка

Предотвращает сотрясение камеры и сохраняет натуральные цвета объекта при съемке с освещением флуоресцентными лампами или лампами накаливания.



Листва

Обеспечиваются яркие цвета при съемке деревьев и листьев (например новых побегов, осенних листьев или цветов).

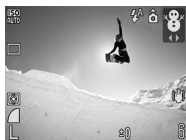

Снег

Предотвращение появления синего оттенка и недостаточного экспонирования объектов на снежном фоне.



Пляж

Предотвращение недостаточного экспонирования объектов около воды или на песке при сильном отражении солнечного света.



Фейерверк

Четкая съемка фейерверков на фоне неба с оптимальной экспозицией.



Аквариум

Выбор оптимальной чувствительности ISO, баланса белого и цветового баланса для съемки рыбок и других объектов в расположенном в помещении аквариуме.



Под водой

Предназначен для съемки изображений с использованием водонепроницаемого футляра WP-DC18 (продается отдельно). В этом режиме используется оптимальный баланс белого, уменьшающий голубые оттенки и обеспечивающий естественные цвета изображения.

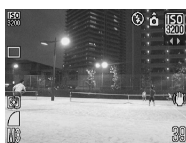









ISO 3200

Для чувствительности ISO устанавливается значение «3200». Используйте этот режим для съемки изображений с высокой чувствительностью ISO (в два раза выше, чем в режиме ISO 1600). При этом уменьшается смазывание объекта и влияние сотрясения камеры во время съемки.

Устанавливается фиксированное разрешение **M3** (1600 × 1200 пикселей).



- В режимах  и  используется длительная выдержка затвора. Во избежание сотрясения камеры обязательно установите камеру на штатив.
- В зависимости от снимаемого сюжета, в режимах , , ,  и  возможно увеличение числа ISO, приводящее к появлению шумов на изображении.
- В режиме  могут стать заметны шумы на изображении.



- Для съемки под водой установите камеру в водонепроницаемый футляр WP-DC18 (продается отдельно).
- Водонепроницаемый футляр WP-DC18 (продается отдельно) также рекомендуется использовать для съемки на горнолыжных курортах, пляжах и во время дождя.

Съемка видеофильмов



См. Функции, доступные в различных режимах съемки (стр. 208).

Режим съемки



Предусмотрены указанные ниже режимы видеосъемки.

Время съемки зависит от емкости используемой карты памяти (стр. 198).

Стандартный

Можно выбрать разрешение и снимать до полного заполнения карты памяти (при использовании сверхскоростной карты памяти, например рекомендованной карты SDC-512MSH). При съемке в этом режиме возможно использование цифрового зума (стр. 57).

- Максимальный размер: 4 Гбайта*

Компактный

Благодаря низкому разрешению и малому объему данных этот режим удобен для отправки видеофильмов в сообщениях электронной почты или при малой емкости карты памяти.

- Макс. длительность видеофильма: 3 мин

* Даже если объем видеофильма меньше 4 Гбайт, съемка останавливается, когда длительность видеофильма достигает 1 ч. В зависимости от емкости карты памяти и скорости записи данных на нее, съемка может остановиться до истечения 1 ч или до того, как объем записанных данных достигнет 4 Гбайт.

1 Поверните диск установки режима в положение .



2 Выберите режим съемки.

1. Выберите режим съемки кнопкой или .



3 Произведите съемку.

- При нажатии кнопки спуска затвора наполовину автоматически устанавливаются экспозиция, баланс белого и производится фокусировка.
- При полном нажатии кнопки спуска затвора одновременно начинаются съемка изображений и запись звука.
- Во время съемки на ЖК-мониторе отображаются время съемки и символ [●ЗАП].
- Для остановки съемки снова полностью нажмите кнопку спуска затвора. Съемка автоматически останавливается в следующих случаях:
 - при достижении максимальной длительности или максимального размера записи;
 - при полном заполнении встроенной памяти или карты памяти.



- Для съемки видеofilмов рекомендуется использовать карты памяти, отформатированные в этой камере (стр. 56). Карты памяти, входящие в комплект поставки камеры, не требуют дополнительного форматирования.
- Во время съемки помните следующее.
 - Не дотрагивайтесь до микрофона (стр. 19, 38).
 - Не нажимайте никакие кнопки, кроме кнопки спуска затвора. Звуки нажатия кнопок записываются в видеofilме.
 - Во время съемки камера автоматически настраивает экспозицию и баланс белого в соответствии с условиями съемки. Однако помните, что звуки, производимые камерой при автоматической настройке экспозиции, также могут быть записаны.
- Параметры фокусировки и оптического зумирования, выбранные для первого кадра, используются для всех остальных кадров.









Для воспроизведения видеofilмов на компьютере (тип данных: AVI/ способ компрессии: Motion JPEG) требуется программа QuickTime (только Windows 2000).

Изменение разрешения

В режиме съемки видеofilма  (Стандартный) можно изменить разрешение (скорость (частота кадров) фиксирована).





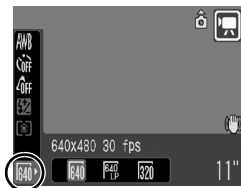

1 Выберите значение разрешения.

1. Нажмите кнопку .
2. Кнопкой  или  выберите значок , затем кнопкой  или  измените значение этого параметра.
3. Нажмите кнопку .



Разрешение и скорость (частота кадров)

Скорость – это количество кадров, записываемых или воспроизводимых каждую секунду. Чем выше скорость, тем более плавно воспроизводится движение.

 Стандартный		640 × 480 пикселей, 30 кадров/с
	 *	640 × 480 пикселей, 30 кадров/с, LP
		320 × 240 пикселей, 30 кадров/с
 Компактный		160 × 120 пикселей, 15 кадров/с

* Если длительность съемки важнее качества изображения, выберите вариант с символом  (Длительный). При том же объеме файла длительность съемки увеличивается приблизительно вдвое.



- См. *Объемы данных изображений (оценка)* (стр. 198).
- См. *Карты памяти и их приблизительная емкость* (стр. 197).

Съемка панорам (Панорамный)



 См. Функции, доступные в различных режимах съемки (стр. 208).

Режим съемки

AUTO



Режим съемки панорам служит для съемки перекрывающихся изображений, которые впоследствии можно будет объединить в одно панорамное изображение на компьютере.





Серию соседних перекрывающихся изображений можно объединить в одно панорамное изображение.



1 Поверните диск установки режима в положение .



2 Выберите направление съемки.

1. Кнопкой  или  выберите направление съемки.
 - : По горизонтали слева направо.
 - ← : По горизонтали справа налево.



3 Снимите первый кадр последовательности.

- Экспозиция и баланс белого определяются и фиксируются при съемке первого кадра.



4 Скомпонуйте и снимите второй кадр так, чтобы он частично перекрывался с первым.

- С помощью кнопки ◀ или ▶ можно вернуться к ранее снятому изображению и снять его заново.
- Незначительные несоответствия в перекрывающихся частях кадров будут устранены при сшивке кадров.

5 Повторите этот шаг для дополнительных изображений.

- Последовательность может содержать максимум 26 изображений.

6 После съемки последнего кадра нажмите кнопку .



- При съемке в панорамном режиме отображение изображений на экране телевизора невозможно.
- Настройки для первого изображения применяются ко всем последующим кадрам, начиная со второго (кроме настройки «Макро»).



- Для объединения изображений на компьютере используйте прилагаемую программу PhotoStitch.
- Нажимая кнопку , можно переключаться между задаваемыми параметрами.
 - Компенсация экспозиции/выбор направления съемки

P Программная АЕ



➔ См. Функции, доступные в различных режимах съемки (стр. 208).

Режим съемки



Камера автоматически устанавливает выдержку затвора и величину диафрагмы в соответствии с яркостью объекта. Можно свободно задавать значения таких параметров, как число ISO, компенсация экспозиции и баланс белого.

1 Поверните диск установки режима в положение P.

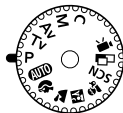

2 Произведите съемку.



Если правильное значение экспозиции установить невозможно, при наполовину нажатой кнопке спуска затвора выдержка затвора и величина диафрагмы отображаются на ЖК-мониторе красным цветом. Чтобы получить правильную экспозицию, при которой установки отображаются белым цветом, используйте следующие способы съемки:

- использование вспышки;
- изменение числа ISO;
- изменение способа замера экспозиции.

Tv Установка выдержки затвора



См. *Функции, доступные в различных режимах съемки* (стр. 208).

Режим съемки

AUTO SCN **Tv** Av M

При задании выдержки затвора камера автоматически выбирает величину диафрагмы в соответствии с яркостью объекта. Короткие выдержки позволяют снять мгновенное изображение движущегося объекта, тогда как более длительные выдержки создают эффект размытия и позволяют снимать в темных местах без вспышки.

1 Поверните диск установки режима в положение Tv .

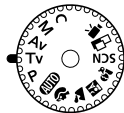

2 Задайте выдержку затвора.

- Кнопкой или измените выдержку затвора.

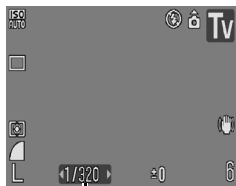

Выдержка затвора

3 Произведите съемку.

- Если величина диафрагмы отображается красным цветом, изображение будет недодержано (недостаточно света) или передержано (слишком много света). Кнопкой или настройте выдержку затвора таким образом, чтобы величина диафрагмы отображалась белым цветом.



Природа CCD-датчика такова, что при увеличении выдержки возрастают шумы в записанном изображении. Однако в этой камере при выдержках длиннее 1,3 с применяются специальные методы обработки изображения для уменьшения шума и получения качественного изображения. (Перед съемкой следующего кадра, возможно, потребуется некоторое время, необходимое для обработки изображения.)



- Величина диафрагмы и выдержка затвора следующим образом зависят от установленного фокусного расстояния объектива.

	Величина диафрагмы	Выдержка затвора (с)
Максимально широкоугольное положение	f/2.8 – 3.5	15 – 1/1250
	f/4.0 – 8.0	15 – 1/2000
Максимально длиннофокусное положение	f/4.8 – 6.3	15 – 1/1250
	f/7.1 – 8.0	15 – 1/2000

- Самая короткая выдержка затвора в режиме синхронизации вспышки составляет 1/500 с. Поэтому даже если установлена более короткая выдержка затвора, чем 1/500 с, во время съемки в камере автоматически устанавливается выдержка затвора 1/500 с.

Индикация выдержки затвора

- Предусмотрены следующие значения выдержки затвора. 1/160 означает 1/160 с. 0"3 означает 0,3 с, а 2" означает 2 с.

15" 13" 10" 8" 6" 5" 4" 3"2 2"5 2" 1"6 1"3 1" 0"8 0"6 0"5 0"4 0"3
 1/4 1/5 1/6 1/8 1/10 1/13 1/15 1/20 1/25 1/30 1/40 1/50 1/60
 1/80 1/100 1/125 1/160 1/200 1/250 1/320 1/400 1/500 1/640
 1/800 1/1000 1/1250 1/1600 1/2000

Av Установка величины диафрагмы



➔ См. *Функции, доступные в различных режимах съемки* (стр. 208).

Режим съемки



Диафрагма предназначена для регулировки количества света, проходящего через объектив. Когда пользователь устанавливает величину диафрагмы, камера автоматически выбирает выдержку затвора в соответствии с яркостью объекта.

Меньшее диафрагменное число (открытая диафрагма) позволяет получить размытый фон для создания хорошего портрета. Большее диафрагменное число (закрытая диафрагма) позволяет снять в фокусе и фон, и передний план. Чем больше значение диафрагменного числа, тем шире границы сфокусированного изображения.

1 Поверните диск установки режима в положение Av.



2 Задайте величину диафрагмы.

- Кнопкой ◀ или ▶ измените величину диафрагмы.



Величина диафрагмы

3 Произведите съемку.

- Если выдержка затвора отображается красным цветом, изображение будет недодержано (недостаточно света) или передержано (слишком много света). Кнопкой ◀ или ▶ изменяйте величину диафрагмы до тех пор, пока выдержка затвора не будет отображаться белым цветом.



При определенных положениях зумирования некоторые значения диафрагмы могут быть недоступны (стр. 87).



- Минимальная выдержка затвора с синхронизацией вспышки равна 1/500 с. Поэтому даже если величина диафрагмы задана, она может быть автоматически изменена в соответствии с выдержкой синхронизации вспышки.

Индикация величины диафрагмы

- Чем больше диафрагменное число, тем меньше относительное отверстие объектива.

F2.8 F3.2 F3.5 F4.0 F4.5 F4.8 F5.0 F5.6 F6.3 F7.1 F8.0

Безопасный сдвиг

Когда в режимах **Tv** и **Av** в меню съемки для параметра [Безопас. сдвиг] установлено значение [Вкл.], выдержка затвора или величина диафрагмы автоматически настраивается для получения правильной экспозиции, если другим способом получить правильную экспозицию невозможно.

Если включена вспышка, функция безопасного сдвига отключается.

M Ручная установка выдержки и диафрагмы



См. *Функции, доступные в различных режимах съемки* (стр. 208).

Режим съемки

AUTO SCN P Tv Av M

Возможна ручная установка выдержки затвора и величины диафрагмы.

1 Поверните диск установки режима в положение M.



2 Задайте выдержку затвора и величину диафрагмы.

1. Кнопкой выберите выдержку затвора или величину диафрагмы.
2. Кнопкой или измените значение параметра.

3 Произведите съемку.

- При наполовину нажатой кнопке спуска затвора на ЖК-монитор выводится разница между правильной* и установленной экспозицией. Если разница превышает ± 2 ступени, значение «-2» или «+2» отображается красным цветом.

* Правильная величина экспозиции рассчитывается по результатам замера экспозиции в соответствии с текущим выбранным режимом экспомера.



- При настройке зумирования после задания значений этих параметров выдержка затвора или величина диафрагмы может измениться в соответствии с положением зумирования (стр. 85).
- Яркость ЖК-монитора соответствует выбранной выдержке затвора и величине диафрагмы. Когда установлена малая выдержка затвора или съемка производится при недостаточном освещении, если установлен режим вспышки (Вспышка включена), изображение всегда выглядит ярким.

Различные способы съемки

Серийная съемка



➔ См. Функции, доступные в различных режимах съемки (стр. 208).

Режим съемки



В этом режиме при нажатой кнопке спуска затвора производится серийная съемка. При использовании рекомендованной карты памяти возможна серийная съемка (плавная серийная съемка) с заданным интервалом до полного заполнения карты памяти (стр. 197).

Рекомендованная карта памяти

Сверхскоростная карта памяти SDC-512MSH (продается отдельно), отформатированная в режиме низкоуровневого форматирования (стр. 56) непосредственно перед съемкой.

- Приведенные параметры отражают стандартные критерии съемки, установленные компанией Canon. Фактические результаты могут изменяться в зависимости от фотографируемого объекта и условий съемки.
- Даже если серийная съемка внезапно остановилась, возможно, что карта памяти еще не полностью заполнена.

1

Выберите .

1. Нажмите кнопку .
2. Кнопкой  или  выберите пункт , затем кнопкой  или  выберите значок .
3. Нажмите кнопку .

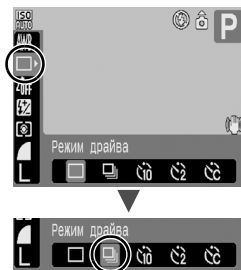

2

Произведите съемку.

- Камера снимает последовательные изображения, пока кнопка спуска затвора удерживается полностью нажатой. Съемка прекращается при отпускании кнопки спуска затвора.

Отмена серийной съемки

В соответствии с инструкциями шага 1 выведите на экран значок .



- При заполнении встроенной памяти камеры интервал между кадрами увеличивается.
- При использовании вспышки интервал между кадрами увеличивается для обеспечения зарядки вспышки.

Установка функции уменьшения эффекта «красных глаз»



См. Функции, доступные в различных режимах съемки (стр. 208).

Режим съемки



* В режимах и установка невозможна.

Эта функция уменьшает эффект красного цвета глаз при отражении в них света вспышки.

1 Выберите пункт [Красн. глаз].

1. Нажмите кнопку .
2. В меню кнопкой или выберите пункт [Красн. глаз].

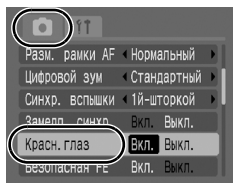

2 Подтвердите настройку.

1. Кнопкой или выберите [Вкл.] или [Выкл.].
2. Нажмите кнопку .

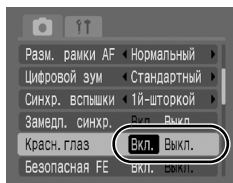

Если выбрано значение [Вкл.], перед срабатыванием вспышки лампа уменьшения эффекта «красных глаз» загорается оранжевым цветом.

Установка функции синхронизации при длительной выдержке



➔ См. Функции, доступные в различных режимах съемки (стр. 208).

Режим съемки



Можно снимать со вспышкой при больших выдержках затвора. При съемке ночью или в помещении при искусственном освещении эта функция уменьшает эффект затемнения заднего плана при срабатывании вспышки.

1 Выберите пункт [Замедл. синхр.].

1. Нажмите кнопку .
2. В меню кнопкой или выберите пункт [Замедл. синхр.].

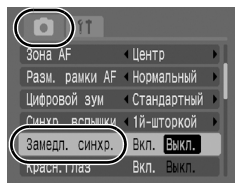

2 Установите синхронизацию вспышки при длительной выдержке.

1. Кнопкой или выберите [Вкл.] или [Выкл.].
2. Нажмите кнопку .

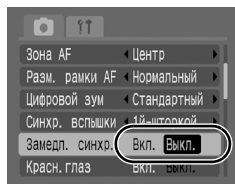

- В режимах , и для параметра «Замедл. синхр.» устанавливается значение [Вкл.].
- Помните, что если для параметра [Замедл. синхр.] задано значение [Вкл.], становятся заметны сотрясения камеры. В таком случае для съемки в этом режиме рекомендуется установить камеру на штатив.

Проверка фокусировки и выражения лиц (Проверка фокусировки)



См. *Функции, доступные в различных режимах съемки* (стр. 208).

Режим съемки

AUTO **SCN** **P Tv Av M**

Позволяет проверять фокусировку снятого изображения.

Функция «Опред. лица» отображает рамку, настроенную по размеру лица на изображении, что позволяет легко контролировать выражение лица и проверять, не закрыты ли глаза объекта съемки. Рекомендуется установить для параметра [Просмотр снимка] в меню значение [Удержатъ].

1 Выберите пункт [Проверка инф.].

1. Нажмите кнопку .
2. В меню кнопкой или выберите пункт [Проверка инф.].

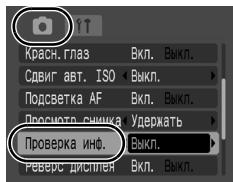

2 Подтвердите настройку.

1. Кнопкой или выберите пункт [Пров. фокус.].
2. Нажмите кнопку .

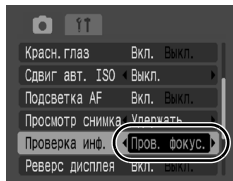

3 Произведите съемку.

- Отображается изображение.
- Рамки отображаются следующим образом.

Цвет рамки	Содержание
Оранжевый	Содержит область изображения, отображаемую в правом нижнем углу.
Белый	Эта рамка отображается в том месте изображения, на которое произведена фокусировка (рамка автофокусировки).



Изображение в оранжевой рамке

- Оранжевая рамка позволяют изменять увеличение изображения, изменять отображаемую область и переключаться между отображаемыми рамками (стр. 93).

Для отмены режима проверки фокусировки

Нажмите наполовину кнопку спуска затвора.



- Если нажать кнопку , когда изображение выведено на экран, это изображение будет стерто (стр. 22).
- Фокусировку можно проверять даже в режиме воспроизведения (стр. 132).

Выбор режима рамки автофокусировки



См. *Функции, доступные в различных режимах съемки* (стр. 208).

Режим съемки

AUTO **SCN*** **P Tv Av M**

* В режиме установка невозможна.

Рамка автофокусировки показывает область кадра, на которую фокусируется камера. Выбор рамки автофокусировки производится следующими способами.

	<p>Опред. лица</p>	<p>В камере можно задать автоматическое определение положения лица и использование этих данных для установки фокуса и экспозиции* при съемке. Кроме того, камера производит экспозамер объекта для обеспечения правильного освещения лица при срабатывании вспышки. Если лицо не обнаружено, съемка производится в режиме [AiAF]. * Только в режиме оценочного замера экспозиции (стр. 109).</p>
	<p>AiAF</p>	<p>Камера автоматически выбирает одну из 9 рамок автофокусировки в зависимости от условий съемки.</p>
	<p>Центр</p>	<p>Рамка автофокусировки фиксируется в центре. Удобно для обеспечения фокусировки точно на требуемый объект.</p>
	<p>FlexiZone</p>	<p>Режим съемки: P / Tv / Av / M Камера фокусируется по рамке автофокусировки, выбранной пользователем. Это удобно для обеспечения фокусировки на требуемый объект.</p>

1 Выберите пункт [Зона AF].

1. Нажмите кнопку .
2. В меню кнопкой или выберите пункт [Зона AF].

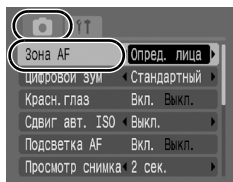

2 Подтвердите настройку.

1. Кнопкой ← или → выберите вариант [Опред. лица], [AiAF], [Центр] или [FlexiZone].
 2. Нажмите кнопку .
- Изменение размера рамки автофокусировки (стр. 95)
 - Изменение положения рамки автофокусировки (стр. 96)

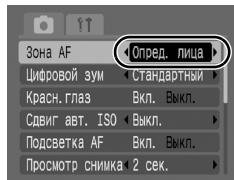

При съемке с выключенным ЖК-монитором использование режимов [Опред. лица] и [FlexiZone] невозможно.



- При нажатой наполовину кнопке спуска затвора рамка автофокусировки отображается указанным ниже образом (при включенном ЖК-мониторе).
- | | |
|-----------------------------|---|
| - Зеленая | : В фокусе |
| - Желтая | : Сложности с фокусировкой (варианты [Центр], [FlexiZone]) |
| - Нет рамки автофокусировки | : Сложности с фокусировкой (варианты [Опред. лица], [AiAF]) |

Функция «Определение лица»

- На месте лица, распознанного камерой, отображаются максимум три рамки автофокусировки. На этом этапе рамка, которая наведена на выбранный камерой главный объект, отображается белым цветом, а остальные рамки – серым цветом. При нажатии наполовину кнопки спуска затвора могут отображаться максимум 9 зеленых рамок автофокусировки.
- Если белая рамка автофокусировки не отображается (отображаются только серые рамки) или если лицо не распознано, съемка производится в режиме [AiAF], а не в режиме [Опред. лица].
- Камера может ошибочно принять за лицо человека какие-либо посторонние объекты. С этом случае выберите другую рамку автофокусировки.
- В некоторых случаях лица могут не определяться.

Примеры.

- Лица, находящиеся на краю экрана или выглядящие очень мелкими, крупными, темными или яркими относительно общей композиции.
- Лица, повернутые в сторону или по диагонали, либо частично закрытые лица.

Изменение размера рамки автофокусировки ([Центр] или [FlexiZone])

Можно изменить размер рамки автофокусировки в соответствии с размерами объекта.



При уменьшении размера рамки автофокусировки уменьшается область, по которой производится фокусировка, для соответствия мелким объектам или для фокусировки на определенную область объекта.

1 Выберите пункт [Разм. рамки AF].

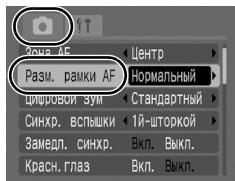
1. Нажмите кнопку .
2. В меню  кнопкой  или  выберите пункт [Разм. рамки AF].



2 Подтвердите настройку.

1. Кнопкой  или  выберите [Нормальный] или [Малый].
2. Нажмите кнопку .

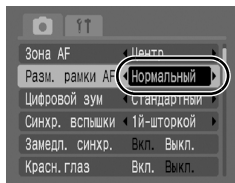

Если используется цифровой зум, цифровой телеконвертер или режим **MF** (стр. 99), для этого параметра устанавливается значение [Нормальный].

Изменение положения рамки автофокусировки ([FlexiZone])

Рамку автофокусировки можно переместить в любое положение. Это позволяет точнее сфокусироваться на объекте съемки.

1 Несколько раз нажмите кнопку , пока цвет рамки автофокусировки не изменится на зеленый.

- В некоторых режимах съемки при нажатии кнопки  производится переключение между следующими категориями настройки.

P	Компенсация экспозиции/Зона AF
Tv	Выдержка затвора/Компенсация экспозиции/Зона AF
Av	Величина диафрагмы/Компенсация экспозиции/Зона AF
M	Выдержка затвора/Компенсация экспозиции/Зона AF

2 Кнопкой , , или переместите рамку автофокусировки в требуемое положение, затем нажмите кнопку .

- При нажатии кнопки **MENU** рамка автофокусировки перемещается на лицо, обнаруженное камерой.
- Кнопкой **DISP.** можно изменить размер рамки автофокусировки (измененное значение сохраняется даже после выключения камеры).
- Если продолжать нажимать кнопку , рамка автофокусировки возвращается в исходное центральное положение (при этом также происходит переключение между показанными выше категориями).

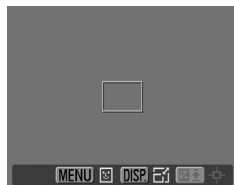

- Если для режима экспозамера выбран вариант [Точечный], можно задать, чтобы рамка автофокусировки и рамка точечного экспозамера соответствовали друг другу (стр. 110).
- В режиме ручной фокусировки выбор этого варианта невозможен (стр. 97).
- При выключении питания восстанавливается центральное положение рамки автофокусировки.

Съемка объектов, неподходящих для автофокусировки (Фиксация фокусировки, фиксация автофокусировки, ручная фокусировка, безопасная MF)



См. *Функции, доступные в различных режимах съемки* (стр. 208).

Режим съемки



* Не может использоваться в режиме

Фокусировка может быть затруднена в следующих случаях:

- при съемке объектов, имеющих очень низкую контрастность по отношению к окружению;
- при съемке сюжетов, содержащих близкие и удаленные объекты;
- при съемке очень ярких объектов в центре кадра;
- при съемке быстро движущихся объектов;
- при съемке объектов сквозь стекло; для снижения вероятности появления бликов, вызванных отраженным от стекла светом, во время съемки располагайте камеру как можно ближе к стеклу.

Съемка с фиксацией фокусировки



- 1** Наведите центр видоискателя или центр рамки автофокусировки на ЖК-мониторе на объект, расположенный на том же расстоянии от камеры, что и основной объект.
- 2** Нажмите наполовину кнопку спуска затвора для фиксации фокусировки.
- 3** Во время изменения композиции удерживайте кнопку спуска затвора нажатой наполовину, а затем нажмите ее полностью для съемки изображения.

Съемка с фиксацией автофокусировки

* Недоступно в режиме **AUTO** или .

- 1** Включите ЖК-монитор.
- 2** Наведите рамку автофокусировки на объект, расположенный на том же расстоянии от камеры, что и основной объект.
- 3** Удерживая кнопку спуска затвора наполовину нажатой, нажмите кнопку **MF**.
 - На ЖК-мониторе появляются символ **MF** и индикатор ручной фокусировки.
- 4** Выберите требуемую композицию кадра и произведите съемку.

Отмена фиксации автофокусировки

Нажмите кнопку **MF** и с помощью кнопки  или  выберите значок  (Нормальный).



- Так как в режиме  рамки автофокусировки не отображаются, направьте камеру таким образом, чтобы объект съемки находился в фокусе.
- При использовании фиксации фокусировки или фиксации автофокусировки с включенным ЖК-монитором съемка упрощается, если для параметра [Зона AF] установлено значение [Центр] (стр. 93), так как при этом камера фокусируется с использованием только центральной рамки автофокусировки.
- Фиксация автофокусировки удобна тем, что позволяет отпустить кнопку спуска затвора во время перекомпоновки кадра. Более того, фиксация автофокусировки сохраняется и после съемки кадра, что позволяет снять второй кадр с той же самой фокусировкой.

Съемка в режиме ручной фокусировки

Фокус можно установить вручную.

* Недоступно в режиме **AUTO** или .

1 Включите ЖК-монитор.

2 Несколько раз нажмите кнопку MF.

- Отображаются символ **MF** и индикатор ручной фокусировки.
- Если в меню  для параметра [Зум точки MF] задано значение [Вкл.], часть изображения в рамке автофокусировки выглядит увеличенной*. Положение увеличенной области зависит от выбранного режима рамки автофокусировки (стр. 93).

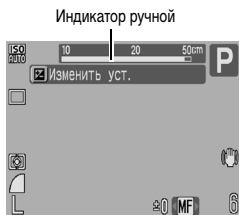







- Если выбран режим [Опред. лица], [AiAF] или [Центр], увеличивается центральная область ЖК-дисплея.
- Если выбран режим [FlexiZone], изображение увеличивается в том месте, в котором находилась рамка автофокусировки непосредственно перед переключением на ручную фокусировку.

* В режиме , при включенном цифровом зуме или цифровом телеконвертере либо при использовании телевизора в качестве монитора изображение не увеличивается.

* Можно также установить, чтобы отображаемое изображение не увеличивалось (стр. 45).

- В зависимости от режима съемки, при нажатии кнопки  производится переключение между следующими настраиваемыми параметрами.

    P	Компенсация экспозиции/ MF
SCN	Режим SCN /Компенсация экспозиции/ MF
	Режим  / MF
Tv	Выдержка затвора/Компенсация экспозиции/ MF
Av	Величина диафрагмы/Компенсация экспозиции/ MF
M	Выдержка затвора/Величина диафрагмы/ MF

3 Настройте фокусировку кнопкой или .

- Индикатор ручной фокусировки показывает приблизительные значения. Их можно использовать только для ориентировки.

Отмена ручной фокусировки

Нажмите кнопку **MF** и с помощью кнопки **↑** или **↓** выберите значок  (Нормальный).



В режиме **MF** изменение положения рамки автофокусировки невозможно.

Использование ручной фокусировки в комбинации с автофокусировкой (Безопасная MF)

* Недоступно в режиме **AUTO** или .

Сначала с помощью ручной фокусировки производится грубая наводка на резкость, затем камера производит более точную автоматическую фокусировку из выбранного положения.

1 Выберите пункт [Безопасная MF].

1. Нажмите кнопку .
2. В меню  кнопкой **↑** или **↓** выберите пункт [Безопасная MF].

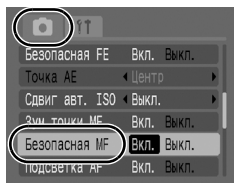

2 Подтвердите настройку.

1. Кнопкой **←** или **→** выберите значение [Вкл.].
2. Нажмите кнопку .

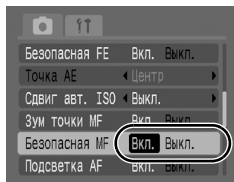

3 Сначала сфокусируйтесь вручную, затем наполовину нажмите кнопку затвора.

- Производится точная настройка оптимального положения фокусировки.

4 Для съемки полностью нажмите кнопку спуска затвора (полное нажатие).

Фиксация экспозиции (Фикс. AE)



См. *Функции, доступные в различных режимах съемки* (стр. 208).

Режим съемки



Экспозицию и фокусировку можно устанавливать отдельно. Это полезно при слишком большом контрасте между объектом и фоном или при съемке против света.

- 1 Кнопкой выберите вариант .
- 2 Наведите камеру на объект, по которому требуется зафиксировать экспозицию.
- 3 Нажмите наполовину кнопку спуска затвора и, не отпуская ее, нажмите кнопку .
 - Значение экспозиции фиксируется, и отображается символ .
- 4 Выберите требуемую композицию кадра и полностью нажмите кнопку спуска затвора.

Отмена фиксации экспозиции

Нажмите любую кнопку, кроме и .





При съемке со вспышкой можно использовать фиксацию экспозиции при съемке со вспышкой (стр. 103).

Изменение комбинации выдержки затвора и величины диафрагмы

При съемке изображений автоматически выбранную комбинацию выдержки затвора и величины диафрагмы можно свободно изменять без изменения экспозиции (сдвиг программы).

1 Наведите камеру на объект, по которому требуется зафиксировать экспозицию.

2 Нажмите наполовину кнопку спуска затвора и, не отпуская ее, нажмите кнопку .

- Значение экспозиции фиксируется, и отображается символ .



3 Измените сочетание выдержки затвора и величины диафрагмы с помощью кнопки  или .

4 Заново скомпонуйте кадр и произведите съемку.

- После съемки кадра эта установка отменяется.

Фиксация экспозиции при съемке со вспышкой (Фикс. FE)



См. *Функции, доступные в различных режимах съемки* (стр. 208).

Режим съемки



Можно зафиксировать экспозицию при съемке со вспышкой, чтобы обеспечить правильную экспозицию независимо от композиции снимаемого объекта.

- 1** Кнопкой выберите режим вспышки (вспышка вкл.).
- 2** Наведите камеру на объект, по которому требуется зафиксировать экспозицию.
- 3** Нажмите наполовину кнопку спуска затвора и, не отпуская ее, нажмите кнопку .
 - Срабатывает предварительная вспышка, и отображается индикатор .
- 4** Выберите требуемую композицию кадра и полностью нажмите кнопку спуска затвора.

Отмена фиксации экспозиции при съемке со вспышкой

Нажмите любую кнопку, кроме и .



Фиксация экспозиции при съемке со вспышкой недоступна, если для функции автоматической вспышки задано значение [Выкл.].

ISO Настройка числа ISO



➔ См. Функции, доступные в различных режимах съемки (стр. 208).

Режим съемки

AUTO



SCN*



P

Tv

Av

M

* Можно установить только значение .

Число ISO следует увеличивать для уменьшения выдержки затвора, чтобы снизить влияние сотрясения камеры, исключить смазывание объектов или выключить вспышку во время съемки при недостаточной освещенности.

	AUTO	SCN	P	Tv	Av	M
Авто	○*	–	○*	○*	○*	–
Высокая ISO авто	○	–	○	–	–	–
ISO 80	–	–	○	○	○	○*
ISO 100	–	–	○	○	○	○
ISO 200	–	–	○	○	○	○
ISO 400	–	–	○	○	○	○
ISO 800	–	–	○	○	○	○
ISO 1600	–	–	○	○	○	○
ISO 3200	–	○*	–	–	–	–

○: Доступно *: По умолчанию

★ ➔ См. раздел ISO 3200 (стр. 76)

1 Настройте число ISO.

1. Нажмите кнопку **ISO**.
2. Кнопкой **←** или **→** измените значение параметра.
3. Нажмите кнопку **FUNC-SET**.



- Если выбрано значение **ISO AUTO**, при установке числа ISO для съемки с имеющимся освещением приоритет отдается качеству изображения. Так как при недостаточной освещенности чувствительность датчика изображения автоматически увеличивается, устанавливается меньшая выдержка затвора, что снижает вероятность проявления сотрясения камеры и смазывания объекта.
 - При выборе варианта **ISO HI** (Высокая ISO Авто)* устанавливается более высокое число ISO, чем в варианте **ISO AUTO**. Так как выдержка затвора становится еще меньше, влияние сотрясения камеры и смазывание изображения из-за движения объекта снижаются по сравнению со съемкой этого же сюжета в режиме **ISO AUTO**.
- * По сравнению с режимом **ISO AUTO** возможно увеличение шумов снятого изображения.



- При съемке с высоким числом ISO в камере автоматически применяется обработка для уменьшения шумов.
- Если в камере установлена чувствительность **ISO AUTO** или **ISO HI**, при нажатии наполовину кнопки спуска затвора или в информации при воспроизведении отображается число ISO, автоматически установленное камерой.

Уменьшение влияния сотрясения камеры при съемке (Сдвиг авт. ISO)



См. Функции, доступные в различных режимах съемки (стр. 208).





Режим съемки



Если во время съемки появляется значок предупреждения о сотрясении камеры () , данная функция позволяет увеличить число ISO и производить съемку с выдержкой затвора, при которой эффект сотрясения камеры сводится к минимуму.

Выкл.	—
Кнопка 	Позволяет во время съемки проверить на экране ЖК-дисплея число ISO и выдержку затвора до и после настройки.
Вкл.	Автоматически устанавливается оптимальное значение числа ISO, сводящее к минимуму эффект сотрясения камеры





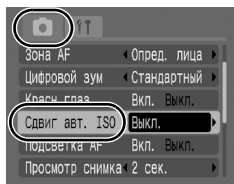

- Не работает, если в режиме  ,  или  срабатывает вспышка.
- В зависимости от условий съемки значок предупреждения о сотрясении камеры () может не исчезнуть даже после увеличения числа ISO.

1 Выберите пункт [Сдвиг авт. ISO].

1. Нажмите кнопку  .
2. В меню  кнопкой  или  выберите пункт [Сдвиг авт. ISO].





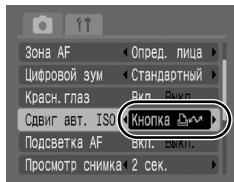

2 Подтвердите настройку.

1. Кнопкой  или  выберите значение [Кнопка ] или [Вкл.].
2. Нажмите кнопку  .

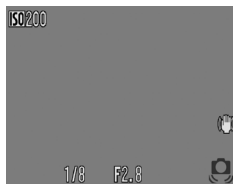

Кнопка **3** Нажмите наполовину кнопку спуска затвора.

- При появлении символа  включается синяя подсветка кнопки .

**4** Нажмите кнопку , продолжая удерживать кнопку спуска затвора наполовину нажатой.

- Отображается число ISO после настройки.
- Если при наполовину нажатой кнопке спуска затвора еще раз нажать кнопку , восстанавливается исходное значение числа ISO.
- Если после увеличения числа ISO включить фиксацию автоэкспозиции, исходное значение числа ISO не восстанавливается, даже если кнопка спуска затвора будет отпущена.

**5** Полностью (до упора) нажмите кнопку спуска затвора.

Авто

3 Нажмите наполовину кнопку спуска затвора.

- Автоматически устанавливается оптимальное значение числа ISO, сводящее к минимуму эффект сотрясения камеры.

**4** Полностью (до упора) нажмите кнопку спуска затвора.

Настройка компенсации экспозиции

 См. Функции, доступные в различных режимах съемки (стр. 208).

Режим съемки

AUTO



SCN*



P Tv Av M



P Tv Av M

P Tv Av M



* Не может использоваться в режиме .

Установка положительной компенсации экспозиции позволяет избежать получения чрезмерно темного снимка объекта при контрольном свете или на ярком фоне. Установка отрицательной компенсации экспозиции позволяет избежать получения чрезмерно яркого объекта при съемке ночью или на темном фоне.

1 Включите ЖК-монитор.

2 Несколько раз нажмите кнопку , чтобы на экране появилась шкала компенсации экспозиции.

3 Задайте значение этого параметра.

1. Кнопкой  или  выберите значение компенсации.
2. Нажмите кнопку .



- При каждом нажатии кнопки  в зависимости от выбранного режима съемки производится переключение между указанными ниже категориями параметров, допускающих настройку.

SCN	Режим SCN /Компенсация экспозиции/Зона AF* или MF
	Выбор направления съемки/Компенсация экспозиции
P	Компенсация экспозиции/Зона AF* или MF
Tv	Выдержка затвора/Компенсация экспозиции/Зона AF* или MF
Av	Величина диафрагмы/Компенсация экспозиции/Зона AF* или MF

* Только если для типа рамки автоэкспозиции выбран вариант [FlexiZone] (стр. 96).

Отмена компенсации экспозиции

В соответствии с инструкциями шага 3 восстановите для компенсации экспозиции значение [0].

Переключение режимов замера экспозиции



➔ См. *Функции, доступные в различных режимах съемки* (стр. 208).

Режим съемки

AUTO SCN P Tv Av M

Предусмотрены указанные ниже режимы экспомера.

	Оценочный	Подходит для стандартных условий съемки, включая сцены в контровом свете. Для измерения экспозиции изображение разбивается на несколько зон. Камера оценивает сложные условия освещения, такие, как положение объекта, яркость, прямой и контровой свет, и устанавливает правильную экспозицию для основного объекта съемки.
	Усредненный	Замер экспозиции усредняется по всему кадру, однако центральная область учитывается с большим весом.
	Точечный	Замер производится в пределах рамки точечного замера.
	Центр	Рамка точечного замера экспозиции фиксируется в центре ЖК-монитора.
	Точка AF	Положение рамки точечного замера соответствует положению рамки автоэкспозиции.

1 Измените способ замера экспозиции.

1. Нажмите кнопку .
2. Кнопкой или выберите значок , затем кнопкой или измените значение этого параметра.
3. Нажмите кнопку .





Фиксация зоны точечного замера экспозиции в центре/ сопряжение зоны точечного экспозамера с рамкой автофокусировки

1 Выберите пункт [Точка AE].

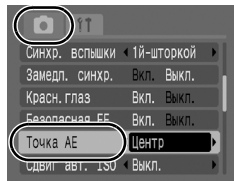
1. Нажмите кнопку .
2. В меню  кнопкой  или  выберите пункт [Точка AE].



2 Подтвердите настройку.

1. Кнопкой  или  выберите значение [Центр] или [Точка AF].
2. Нажмите кнопку .
 - Индикация на ЖК-мониторе выглядит следующим образом.
 - [Центр]: рамка точечного экспозамера отображается в центре.
 - [Точка AF]: рамка точечного экспозамера отображается внутри выбранной рамки автофокусировки.

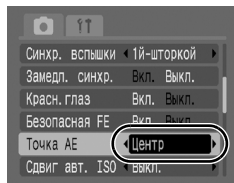

Вариант [Точка AF] доступен только в том случае, если для параметра «Зона AF» задано значение [FlexiZone] ([стр. 96](#)).

Настройка цветových оттенков (Баланс белого)



См. *Функции, доступные в различных режимах съемки* (стр. 208).

Режим съемки

AUTO **SCN** **P Tv Av M**

Обычно настройка **AWB** (автоматический баланс белого) обеспечивает оптимальный баланс белого. Если настройка **AWB** не обеспечивает естественной цветопередачи, измените настройку баланса белого в соответствии с типом источника освещения.

	Авто	Установки автоматически выбираются камерой.
	Дневной свет	Для съемки вне помещения в солнечный день.
	Облачно	Для съемки в облачную погоду, в тени, в сумерках.
	Накаливания	Для съемки с освещением лампами накаливания или 3-волновыми флуоресцентными лампами колбового типа.
	Флуоресцент	Для съемки с освещением флуоресцентными лампами с тепло-белым, холодно-белым или тепло-белым (3-волновым) светом.
	Флуоресцент H	Для съемки с освещением лампами дневного света или 3-волновыми флуоресцентными лампами дневного света.
	Под водой	Предназначен для съемки под водой с использованием водонепроницаемого футляра WP-DC18 (продается отдельно). Этот режим обеспечивает съемку с оптимальным балансом белого и естественными оттенками путем уменьшения насыщенности оттенков синего.
	Ручной	Для съемки с данными оптимального баланса белого, сохраненными в камере по белому объекту, например белой бумаге или ткани.

1 Выберите настройку баланса белого.

1. Нажмите кнопку .
2. Кнопкой или выберите значок **AWB**, затем кнопкой или измените значение этого параметра.
3. Нажмите кнопку .









Если для режима «Мои цвета» выбрано значение или , настройка баланса белого невозможна.

Использование пользовательского баланса белого

Используйте данные пользовательского баланса белого  при съемке в указанных ниже ситуациях, в которых в режиме **AWB** (автоматический баланс белого) возможна неправильная установка баланса белого:

- при съемке с близкого расстояния (Макро);
- при съемке объектов с одним преобладающим цветом (например небо, море или лес);
- при съемке с особыми источниками освещения (например со ртутными лампами).

1 Выберите .

1. Нажмите кнопку .
2. Кнопкой  или  выберите пункт **AWB**, затем кнопкой  или  выберите значок .





2 Наведите камеру на лист белой бумаги или белую ткань и нажмите кнопку .

- При использовании ЖК-монитора убедитесь, что белое изображение полностью заполняет центральную рамку. При использовании оптического видоискателя убедитесь, что заполнено все поле зрения. Однако помните, что центральная рамка не отображается, если используется цифровой зум или если отображается символ .



3 Нажмите кнопку .



- Перед установкой ручного баланса белого рекомендуется установить режим съемки **P** и компенсацию экспозиции $[\pm 0]$. Правильное значение баланса белого не может быть получено при неправильной установке экспозиции (изображение может получиться полностью черным или белым).
- Производите съемку с теми же установками, что и при регистрации данных баланса белого. Если установки различаются, может быть установлен неоптимальный баланс белого. Особенно важно сохранять перечисленные ниже установки.
 - Число ISO
 - Вспышка
Рекомендуется установить для вспышки режим  или .
 - Если при регистрации данных баланса белого сработала вспышка, установленная в режим , то убедитесь, что вспышка сработала и при съемке кадров.
- Поскольку считывание данных баланса белого в режиме съемки панорам невозможно, заранее установите баланс белого в другом режиме.
- Записанные данные баланса белого сохраняются даже при выключении камеры.

Съемка в режиме «Мои цвета»



➔ См. Функции, доступные в различных режимах съемки (стр. 208).

Режим съемки



Можно изменить вид снимаемого изображения.

	Откл. эффекты	Эта установка соответствует обычной съемке.
	Яркий	Увеличивает контрастность и насыщенность цветов для записи ярких изображений.
	Нейтральный	Понижает контрастность и насыщенность цветов для записи нейтральных оттенков.
	Сепия	Запись в оттенках сепии.
	Ч/Б	Запись черно-белого изображения.
	Ручная настройка	Этот пункт служит для настройки перед съемкой контрастности, резкости и насыщенности.

Задание настроек «Мои цвета» (///

1

Выберите настройку «Мои цвета».

1. Нажмите кнопку
2. Кнопкой или выберите значок , затем кнопкой или измените значение этого параметра.
3. Нажмите кнопку .



2

Произведите съемку.

Установка камеры в режим ручной настройки (M)

1 Выберите M.

1. Нажмите кнопку .
2. Кнопкой  или  выберите пункт , затем кнопкой  или  выберите значок .

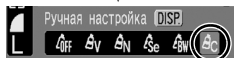

2 Выберите режим.

1. Нажмите кнопку .
2. Кнопкой  или  выберите [Контраст], [Резкость] или [Насыщенность].
3. Кнопкой  или  настройте значение параметра.
 - Результаты настройки отображаются на ЖК-мониторе.
 - Если нажать кнопку **DISP.**, производится возврат на экран, на котором выбирался режим «Мои цвета».

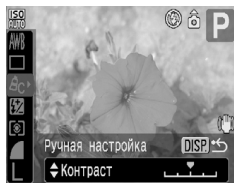

3 Нажмите кнопку .

Переключение параметров настройки вспышки



➔ См. Функции, доступные в различных режимах съемки (стр. 208).

Режим съемки

AUTO



Хотя встроенная вспышка срабатывает с автоматическими настройками, можно также задать срабатывание вспышки без каких-либо настроек.

1 Выберите пункт [Настр. вспышки].

1. Нажмите кнопку .
2. В меню кнопкой или выберите пункт [Настр. вспышки].

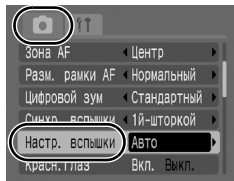

2 Подтвердите настройку.

1. Кнопкой или выберите [Авто] или [Ручной].
2. Нажмите кнопку .
 - Для компенсации экспозиции при съемке со вспышкой можно задать значение [Ручной] (стр. 117).
 - Для мощности вспышки можно задать значение [Авто] (стр. 117).

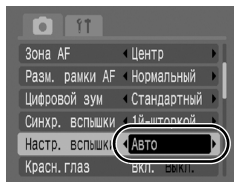

Настройка компенсации экспозиции при съемке со вспышкой



См. *Функции, доступные в различных режимах съемки* (стр. 208).

Режим съемки



Компенсацию экспозиции при съемке со вспышкой можно настраивать в диапазоне от -2 до +2 ступеней с шагом 1/3 ступени. Компенсацию экспозиции при съемке со вспышкой можно использовать совместно с функцией компенсации экспозиции камеры для сбалансированного экспонирования фона при съемке со вспышкой. В режимах съемки **Tv** и **Av** установите для параметра [Настр. вспышки] значение [Авто].

1 Настройте компенсацию экспозиции при съемке со вспышкой.

1. Нажмите кнопку .
2. Кнопкой или выберите значок , затем кнопкой или измените значение этого параметра.
3. Нажмите кнопку .



Настройка мощности вспышки



➔ См. Функции, доступные в различных режимах съемки (стр. 208).

Режим съемки

AUTO SCN P Tv Av M

При съемке можно установить один из трех уровней мощности вспышки, вплоть до FULL (ПОЛНАЯ). В режимах съемки **Tv** и **Av** установите для параметра [Настр. вспышки] значение [Ручной].

1 Настройте мощность вспышки.

1. Нажмите кнопку .
2. Кнопкой или выберите значок , затем кнопкой или измените значение этого параметра.
3. Нажмите кнопку .



Переключение момента срабатывания вспышки



➔ См. Функции, доступные в различных режимах съемки (стр. 208).

Режим съемки

AUTO SCN P Tv Av M

1й-шторкой	Вспышка срабатывает сразу после открытия затвора, независимо от значения выдержки. Обычно при съемке используется синхронизация по 1-ой шторке.
2й-шторкой	Вспышка срабатывает непосредственно перед закрытием затвора. По сравнению с синхронизацией по 1-ой шторке вспышка срабатывает позднее, что позволяет снимать кадры, на которых, например, за автомобилем остается след от задних фонарей.

1 Выберите пункт [Синхр. вспышки].

1. Нажмите кнопку .
2. В меню кнопкой или выберите пункт [Синхр. вспышки].

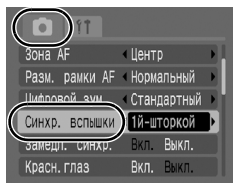

2 Подтвердите настройку.

1. Кнопкой или выберите [1й-шторкой] или [2й-шторкой].
2. Нажмите кнопку .

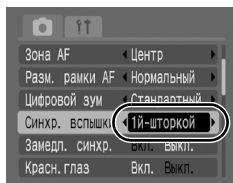

Изображение, снятое с синхронизацией по 1-ой шторке.



Изображение, снятое с синхронизацией по 2-ой шторке

Настройка экспозиции для съемки со встроенной вспышкой (Безопасная FE)



См. Функции, доступные в различных режимах съемки (стр. 208).

Режим съемки



При срабатывании вспышки камера автоматически изменяет выдержку затвора или величину диафрагмы во избежание передержки и засвечивания светлых областей изображения. В режимах съемки **Tv** и **Av** заранее убедитесь, что для настройки вспышки задано значение [Авто] (стр. 116).

1 Выберите пункт [Безопасная FE].

1. Нажмите кнопку .
2. В меню кнопкой или выберите пункт [Безопасная FE].

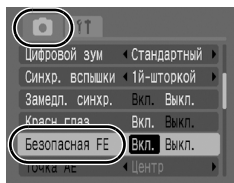

2 Подтвердите настройку.

1. Кнопкой или выберите [Вкл.] или [Выкл.].
2. Нажмите кнопку .

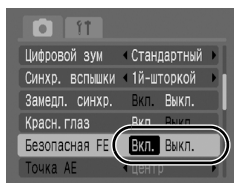

Регистрация настройки для кнопки «Печать/загрузка»



См. Функции, доступные в различных режимах съемки (стр. 208).

Режим съемки



Для кнопки можно зарегистрировать функцию, часто используемую при съемке. Возможна регистрация указанных ниже функций.

Пункт меню	Стр.
Не назначено	—
Баланс белого	стр. 111
Пользов. баланс белого	стр. 112

Пункт меню	Стр.
Цифровой телеконвертер	стр. 61
Помощь кадрир.	стр. 122
Дисплей выкл.	стр. 122

1 Выберите пункт [Настройка кнопки].

1. Нажмите кнопку .
2. В меню кнопкой или выберите пункт [Настройка кнопки].
3. Нажмите кнопку .

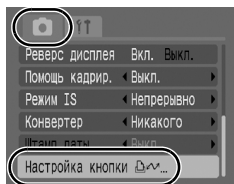

2 Подтвердите настройку.

1. Кнопкой или выберите функцию, которую требуется зарегистрировать.
2. Нажмите кнопку .
 - Если в правом нижнем углу значка отображается символ , соответствующую функцию можно зарегистрировать, но ее, возможно, будет нельзя использовать в некоторых режимах съемки, даже если нажать кнопку .

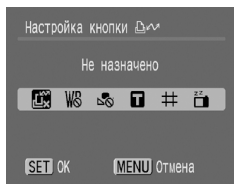











3 Нажмите кнопку .

Для отмены кнопки быстрого вызова

Выберите на шаге 2 вариант .

Использование кнопки

1 Нажмите кнопку .

- При каждом нажатии кнопки  производится переключение настроек  и .
- Для функции  отображается соответствующий экран настройки.
- При каждом нажатии кнопки  записываются данные баланса белого для варианта . Так как на этом этапе рамка не отображается, убедитесь, что лист белой бумаги или белая ткань находится в центре ЖК-монитора, затем нажмите кнопку . После использования этой функции для параметра «Баланс белого» устанавливается настройка .
- В случае  при нажатии кнопки  выключается ЖК-монитор. Экран снова включается при нажатии любой кнопки.



В зависимости от режима съемки или настроек, эта функция может быть недоступна даже при нажатии кнопки .

Задание вспомогательных линий для кадрировки

 См. Функции, доступные в различных режимах съемки (стр. 208).

Режим съемки



*1 Возможно задание только значения [Линии сетки].

Для контроля положения объекта при съемке на ЖК-мониторе может отображаться сетка из вертикальных и горизонтальных линий, область кадра формата 3:2 или и то, и другое.

Выкл.	—
Линии сетки	Отображаются линии сетки, разделяющие экран на 9 частей. Эти линии помогают контролировать положение объекта по вертикали и горизонтали.
Кадр 3:2	Помогает контролировать область печати для фотографий с соотношением сторон 3:2.*2 Область за пределами печатаемой области отображается серым цветом.
Оба	Одновременно отображаются линии сетки и область кадра 3:2.



*2 Изображения все равно записываются со стандартным соотношением сторон 4:3.

1 Выберите пункт [Помощь кадрир.].

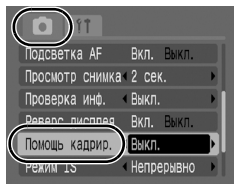

1. Нажмите кнопку .
2. В меню  кнопкой  или  выберите пункт [Помощь кадрир.].

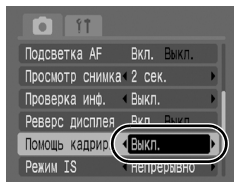

2 Подтвердите настройку.

1. Кнопкой  или  выберите [Выкл.], [Линии сетки], [Оба] или [Кадр 3:2].
2. Нажмите кнопку .



- Для режима  или  можно задать только линии сетки.
- Линии сетки и граница кадра 3:2 не записываются вместе с изображением.

С Сохранение пользовательских настроек



 См. *Функции, доступные в различных режимах съемки* (стр. 208).

Режим съемки

AUTO



SCN



P

Tv

Av





M

Часто используемые режимы и различные параметры съемки можно назначить режиму **C** (Пользовательский). Затем при необходимости можно снимать изображения с ранее сохраненными установками, просто повернув диск установки режима в положение **C**. При этом запоминаются и те установки, которые теряются при изменении режима съемки или при выключении питания (например, режим непрерывной съемки или режим автоспуска).

1 Зарегистрируйте требуемые параметры.

- Поверните диск установки режима в положение режима, который требуется зарегистрировать.
- Установите функцию съемки, которую требуется зарегистрировать в режиме **C**.
 - Режим съемки (**P**, **Tv**, **Av**, **M**)
 - Параметры, которые могут устанавливаться в режимах **P**, **Tv**, **Av** и **M** (стр. 208)
 - Настройки меню съемки
 - Положение зумирования
 - Положение ручной фокусировки
- Для изменения некоторых настроек, сохраненных в режиме **C** (отличных от режима съемки), выберите **C**.

2 Выберите пункт [Сохранить уст.].

1. Нажмите кнопку .
2. В меню  кнопкой  или  выберите пункт [Сохранить уст.].
3. Нажмите кнопку .

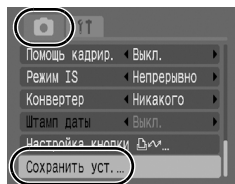

3 Зарегистрируйте настройки.

1. Кнопкой  или  выберите [OK].
2. Нажмите кнопку .
3. Нажмите кнопку .

4 Поверните диск установки режима в положение **C** и произведите съемку.



- Содержимое установок не влияет на другие режимы съемки.
- Сохраненные установки могут быть сброшены (стр. 55).

Установка функции автоповорота



См. Функции, доступные в различных режимах съемки (стр. 208).

Режим съемки



Камера оснащена интеллектуальным датчиком ориентации, определяющим ориентацию снятого изображения при вертикальном положении камеры и автоматически поворачивающим изображение для правильного просмотра на мониторе.

1 Выберите пункт [Авто поворот].

1. Нажмите кнопку .
2. Кнопкой или выберите меню .
3. Кнопкой или выберите [Авто поворот].

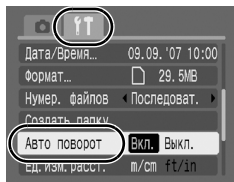

2 Подтвердите настройку.

1. Кнопкой или выберите [Вкл.] или [Выкл.].
 2. Нажмите кнопку .
- Если в режиме съемки для функции [Авто поворот] задано значение [Вкл.] и ЖК-монитор установлен в режим подробной индикации, на мониторе отображается символ (обычное положение), (правый край внизу) или (левый край внизу).

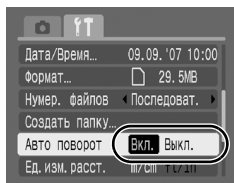

- Эта функция может работать неправильно, если камера направлена точно вниз или вверх. Убедитесь, что стрелка показывает в правильном направлении. Если нет, установите для функции [Авто поворот] значение [Выкл.].
- Даже если для функции [Авто поворот] задано значение [Вкл.], ориентация изображений, загруженных в компьютер, зависит от программного обеспечения, используемого для загрузки.



Если во время съемки камера находится в вертикальном положении, интеллектуальный датчик ориентации считает, что верхний край камеры – это «верх», а нижний край камеры – «низ». Затем настраиваются оптимальный баланс белого, экспозиция и фокус для съемки в вертикальном положении. Эта функция работает независимо от того, включена ли функция автоповорота.

Создание папки для записи изображений (Папка)



См. Функции, доступные в различных режимах съемки (стр. 208).

Режим съемки



В любой момент можно создать новую папку, и снимаемые изображения будут автоматически записываться в эту папку.

Создать новую папку	При последующей съемке изображений создается новая папка. Для создания дополнительной папки снова установите этот флажок.
Авт. создание	Можно также задать дату и время, когда должна быть создана новая папка, используя дату съемки после заданной даты и времени.

Создание папки при следующей съемке

1 Выберите пункт [Создать папку].

1. Нажмите кнопку .
2. Кнопкой или выберите меню .
3. Кнопкой или выберите пункт [Создать папку].
4. Нажмите кнопку .

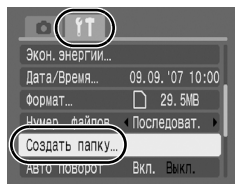

2 Подтвердите настройку.

1. Кнопкой **←** или **→** установите флажок [Создать новую папку].
 2. Два раза нажмите кнопку **(MENU)**.
- При съемке на ЖК-мониторе отображается символ . После создания новой папки символ исчезает с экрана.

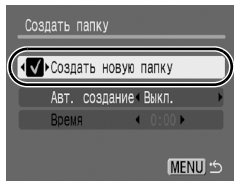

Задание даты или времени для автоматического создания папки

1 Выберите пункт [Создать папку].

1. Нажмите кнопку **(MENU)**.
2. Кнопкой **←** или **→** выберите меню .
3. Кнопкой **↑** или **↓** выберите пункт [Создать папку].
4. Нажмите кнопку **(FUNC. SET)**.

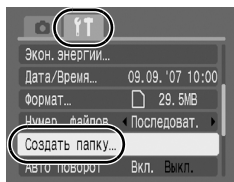

2 Подтвердите настройку.

1. Кнопкой **↑** или **↓** выберите пункт [Авт. создание], затем кнопкой **←** или **→** выберите дату создания.
2. Кнопкой **↑** или **↓** выберите пункт [Время], затем кнопкой **←** или **→** выберите время.
3. Два раза нажмите кнопку **(MENU)**.

- При наступлении заданного времени отображается символ . После создания новой папки этот символ исчезает.

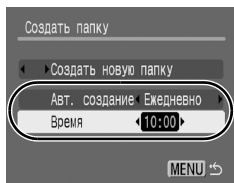

В одной папке можно сохранить максимум 2000 изображений. После съемки большого числа изображений автоматически создается новая папка, даже если пользователь не создавал новых папок.

Сброс номеров файлов



См. Функции, доступные в различных режимах съемки (стр. 208).

Режим съемки



Снимаемым изображениям автоматически присваиваются номера файлов. Можно выбрать метод присвоения номеров файлов.

<p>Последоват.</p>	<p>Следующему изображению присваивается номер, на единицу больший номера последнего записанного изображения. Это удобно для хранения всех изображений в одном месте на компьютере, так как позволяет избежать дублирования имен файлов при смене папок или карт памяти*.</p> <p>* При использовании чистой карты памяти. Если используется карта памяти с уже записанными данными, 7-значный номер последней записанной папки и изображения сравнивается с последним номером на карте памяти, после чего номера новых изображений назначаются на основе большего из этих двух значений.</p>
<p>Автосброс</p>	<p>Для номера изображения и номера папки восстанавливаются начальные значения (100-0001)*. Это удобно для хранения изображений в соответствующих папках.</p> <p>* При использовании чистой карты памяти. Если используется карта памяти с уже записанными данными, нумерация новых изображений производится на основе 7-значного номера последней записанной на карте памяти папки и изображения.</p>

1 Выберите пункт [Нумер. файлов].

1. Нажмите кнопку .
2. Кнопкой или выберите меню .
3. Кнопкой или выберите пункт [Нумер. файлов].

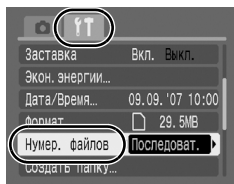

2 Подтвердите настройку.

1. Кнопкой или выберите [Последоват.] или [Автосброс].
2. Нажмите кнопку .

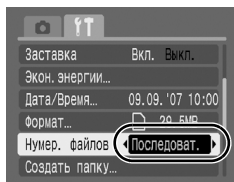

Номера файлов и папок

Записанным изображениям назначаются последовательные номера файлов в диапазоне от 0001 до 9999, а папкам назначаются номера в диапазоне от 100 до 999. В одной папке можно сохранить максимум 2000 изображений.

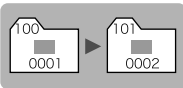
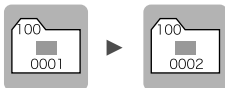
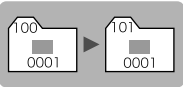
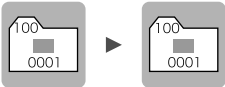
	Создана новая папка	Карта памяти заменена другой картой
Последоват.	Карта памяти 1 	Карта памяти 1 Карта памяти 2 
Автосброс	Карта памяти 1 	Карта памяти 1 Карта памяти 2 

- При недостатке свободного места изображения могут сохраняться в новой папке, даже если общее количество изображений в папке менее 2000, так как изображения указанных ниже типов всегда записываются вместе в одну папку:
 - изображения, снятые в режиме серийной съемки;
 - изображения, снятые в режиме автоспуска (ручной);
 - изображения, снятые в панорамном режиме.
- При наличии папок с совпадающими номерами или изображений с одинаковыми номерами в одной папке воспроизведение изображений невозможно.
- Информацию о структуре папок и типах изображений см. во *Вводном руководстве по программному обеспечению*.

Воспроизведение/стирание

Увеличение изображений





1 Нажмите рычаг зумирования в направлении .

- Изображение увеличивается, и в правом верхнем углу экрана отображается символ .
- Изображения можно увеличивать макс. в 10 раз.



Приблизительное положение отображаемой области

2 Для перемещения по изображению используйте кнопки , , и .

- При нажатии кнопки **FUNC./SET** в режиме увеличения камера переключается в режим перехода между изображениями и отображается символ . С помощью кнопки  или  можно перейти к следующему или предыдущему изображению с тем же коэффициентом увеличения. Режим перехода между изображениями отменяется повторным нажатием кнопки **FUNC./SET**.
- Коэффициент увеличения изменяется рычагом зумирования.

Отмена увеличения

Нажмите рычаг зумирования в направлении . (Увеличение можно также быстро отменить, нажав кнопку **MENU**.)







Увеличение кадров из видеофильмов и изображений, воспроизводимых в индексном режиме, невозможно.

Одновременный просмотр девяти изображений (Индексный режим)



1 Нажмите рычаг зумирования в направлении .

- Индексный режим позволяет одновременно просматривать до девяти изображений.
- Выбор изображений производится кнопками , ,  и .

Выбранное изображение







Видеофильм

Возврат в режим воспроизведения одиночного изображения

Нажмите рычаг зумирования в направлении .

Переключение между наборами из девяти изображений

При нажатии рычага зумирования в направлении  в индексном режиме отображается шкала перехода, позволяющая переходить между наборами из 9 изображений.

- С помощью кнопки  или  перейдите к предыдущему или следующему набору из 9 изображений.
- Для перехода на первый или последний набор изображений нажмите кнопку  или  при нажатой кнопке **FUNC./SET**.



Шкала перехода

Возврат в режим воспроизведения одиночного изображения

- Нажмите рычаг зумирования в направлении .

Проверка фокусировки и выражения лиц (экран проверки фокусировки)



Экран проверки фокусировки позволяет проверить фокусировку снятых изображений. Производится обнаружение лиц на изображении, и отображаются рамки, соответствующие этим лицам. Так как можно изменять увеличение и переключаться между изображениями, можно легко контролировать выражения лиц и проверять, не закрыты ли глаза объекта съемки.

1. Насколько раз нажмите кнопку , чтобы открылся экран проверки фокусировки.

- Рамки на изображении отображаются следующим образом.

Цвет рамки	Содержание
Оранжевый	Содержит область изображения, отображаемую в правом нижнем углу.
Белый	Эта рамка отображается в том месте изображения, на которое произведена фокусировка (рамка автофокусировки).
Серый	Эти рамки отображаются в местах, в которых во время воспроизведения обнаружены лица.

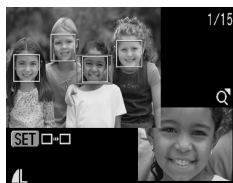

- Оранжевые рамки позволяют изменять увеличение изображения, изменять отображаемую область и переключаться между отображаемыми рамками (стр. 133).

Изменение увеличения экрана

1. Нажмите рычаг зумирования в направлении .

- Правая нижняя часть экрана увеличивается.

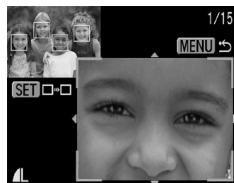

Переключение между рамками

1 Нажмите .

- Если отображаются несколько рамок, в которых достигнута фокусировка, или если обнаружены несколько лиц, положение оранжевой рамки изменяется при каждом нажатии кнопки **FUNC./SET**. После изменения коэффициента увеличения при изменении положения оранжевой рамки ее размер настраивается на размер лица.



Изменение положения отображаемой области

1 Нажмите рычаг зумирования в направлении .

- Правая нижняя часть экрана увеличивается.

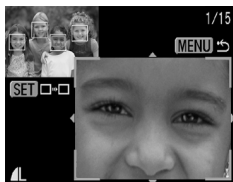

2 Выбор положения отображения производится кнопками , , , и .

- При нажатии кнопки **FUNC./SET** оранжевая рамка возвращается в исходное положение. Если на изображении отображаются несколько рамок, изменяется положение оранжевой рамки.



Возврат в режим воспроизведения одиночного изображения
Нажмите кнопку .

🏠 Переход между изображениями



Если на карту памяти записано много изображений, для поиска требуемого кадра удобно использовать пять перечисленных ниже режимов поиска.

	Через 10 сним.	Переход сразу через 10 изображений.
	Через 100 сним.	Переход сразу через 100 изображений.
	Переход по дате	Переход на первое изображение для каждой даты съемки.
	К видео	Переход к видеофильму.
	Переход к папке	Переход на первое изображение в каждой папке.

1 В режиме воспроизведения одиночного изображения нажмите кнопку 🏠.

- Камера переключается в режим перехода по поиску.
- Вид экрана для разных критериев поиска немного отличается.

Количество изображений, соответствующих критерию поиска



Расположение текущего отображаемого изображения

2 Кнопкой ↑ или ↓ выберите критерий поиска, затем нажмите кнопку ← или →.



Возврат в режим воспроизведения одиночного изображения

Нажмите кнопку

Просмотр видеофильмов (Панель управления воспроизведением видеофильма)





В индексном режиме воспроизведение видеофильмов невозможно.

1 Выведите на экран файл видеофильма.

1. Выберите видеофильм кнопкой

← или →.

2. Нажмите кнопку .

- Видеофильмы помечаются значком .
- Отображается панель управления видеофильмом.



2 Запустите воспроизведение видеофильма.

1. Кнопкой ← или → выберите значок .

2. Нажмите кнопку .

- При нажатии кнопки **FUNC./SET** во время воспроизведения видеофильма воспроизведение приостанавливается. Оно возобновляется при повторном нажатии этой кнопки.
- После завершения видеофильма воспроизведение останавливается и отображается последний кадр. Для отображения панели управления видеофильмом нажмите кнопку **FUNC./SET**.
- Шкалу хода воспроизведения можно отобразить/скрыть, нажав кнопку **DISP.** во время воспроизведения видеофильма.
- Если предыдущий сеанс воспроизведения был прерван, последующее воспроизведение начинается с последнего отображавшегося кадра.

Панель управления видеофильмом













Шкала хода воспроизведения

Время съемки видеофильма

Уровень громкости (Настраивается кнопками ↑ и ↓)

Использование панели управления видеофильмом

Кнопкой  или  выберите требуемый пункт, затем нажмите кнопку **FUNC./SET**.

	Выход	Завершение воспроизведения и возврат в режим воспроизведения одиночного изображения
	Печать	Печать (при подсоединенном принтере отображается соответствующий значок; подробнее см. <i>Руководство по прямой печати</i>)
	Показать	Воспроизведение
	Замедленный показ	Замедленное воспроизведение (с помощью кнопки  можно замедлить воспроизведение, с помощью кнопки  – ускорить воспроизведение)
	Первый кадр	Отображение первого кадра
	Предыдущий кадр	Предыдущий кадр (перемотка назад, если удерживать нажатой кнопку FUNC./SET)
	Следующий кадр	Следующий кадр (перемотка вперед, если удерживать нажатой кнопку FUNC./SET)
	Последний кадр	Отображение последнего кадра



- При просмотре видеофильма на экране телевизора громкость регулируется на телевизоре ([стр. 157](#)).
- В режиме замедленного воспроизведения звук не воспроизводится.

Поворот изображений на мониторе



Изображение на мониторе можно повернуть по часовой стрелке на 90° или 270°.



Оригинал

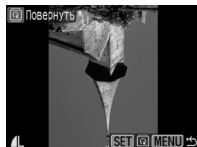

90°

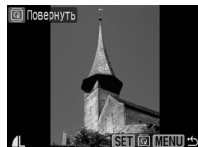

270°

1 Выберите пункт [Повернуть].

1. Нажмите кнопку .
2. В меню кнопкой или выберите пункт [Повернуть].
3. Нажмите кнопку .

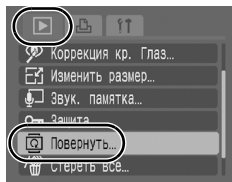

2 Поверните изображение.

1. Кнопкой или выберите поворачиваемое изображение.
 2. Нажмите кнопку .
- При каждом нажатии кнопки **FUNC/SET** производится циклическое изменение ориентации в порядке 90°/270°/исходная ориентация.
 - Эту операцию можно также выполнять в индексном режиме.



При загрузке в компьютер ориентация изображений, повернутых самой камерой, будет зависеть от используемого программного обеспечения.



Так как ориентация изображения записывается, при следующем просмотре изображение отображается повернутым.

Воспроизведение с использованием эффектов перехода



Можно выбрать эффект перехода, используемый при переходе между изображениями.



Эффект перехода не используется.



Яркость отображаемого изображения постепенно уменьшается, затем постепенно появляется новое изображение.



Нажмите кнопку для появления предыдущего изображения слева или кнопку для появления следующего изображения справа.

1 Выберите пункт [Эфф. перехода].

1. Нажмите кнопку .
2. В меню кнопкой или выберите пункт [Эфф. перехода].

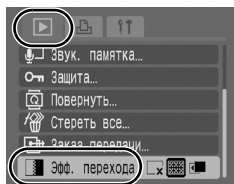

2 Подтвердите настройку.

1. Кнопкой или выберите требуемый эффект перехода.
2. Нажмите кнопку .

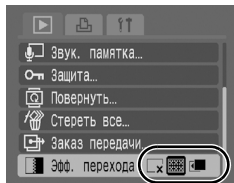



Автоматическое воспроизведение (Автопоказ)

Эта функция служит для автоматического воспроизведения всех изображений, записанных на карте памяти. Каждое изображение отображается на ЖК-мониторе в течение приблизительно 3 с.

1 Выберите пункт [Автопоказ].

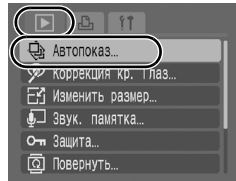
1. Нажмите кнопку .
2. В меню  кнопкой  или  выберите пункт  Автопоказ].
3. Нажмите кнопку .



- Во время автоматического воспроизведения доступны следующие функции.
 - Пауза/Продолж.: нажмите кнопку **FUNC./SET**.
 - Перемотка вперед/назад: нажмите кнопку  или  (если удерживать кнопку нажатой, скорость перемотки вперед увеличивается)
 - Стоп: нажмите кнопку **MENU**.



Если выбраны эффекты перехода ([стр. 138](#)), они применяются при переходе между изображениями.

Функция коррекции «красных глаз»



Можно устранить эффект «красных глаз» на снятых изображениях.



Автоматическое обнаружение «красных глаз» на некоторых изображениях может оказаться невозможным или результаты коррекции могут отличаться от ожидаемых.

Примеры.

- Лица рядом с краями экрана или выглядящие очень мелкими, крупными, темными или яркими относительно общего изображения.
- Лица, повернутые в сторону или по диагонали, либо частично закрытые лица.

1 Выберите пункт [Коррекция кр. Глаз].

1. Нажмите кнопку .
2. В меню кнопкой или выберите пункт [Коррекция кр. Глаз].
3. Нажмите кнопку .

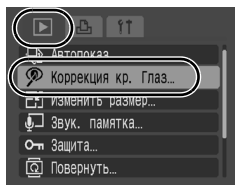

2 Выберите изображение.

1. Кнопкой или выберите изображение, на котором требуется произвести коррекцию «красных глаз».
2. Нажмите кнопку .
 - В месте, в котором обнаружены «красные глаза», автоматически отображается рамка.
 - Если «красные глаза» не были обнаружены автоматически, кнопкой или выберите пункт [Добавить зону] и нажмите кнопку **FUNC./SET** (стр. 143).
 - Для отмены рамки коррекции выберите пункт [Удалить зону] и нажмите кнопку **FUNC./SET** (стр. 144).



3 Выполните коррекцию изображения.

1. Кнопкой **▲**, **▼**, **◀** или **▶** выберите вариант [Начать].
2. Нажмите кнопку .





4 Сохраните изображение.

1. Кнопкой **▲**, **▼**, **◀** или **▶** выберите [Новый файл] или [Перезаписать].
2. Нажмите кнопку .
 - [Новый файл]: сохраняется новый файл с новым именем. Исходное нескорректированное изображение не удаляется. Новое изображение сохраняется как последний файл.
 - [Перезаписать]: сохранение производится в файл с тем же именем, что и у исходного нескорректированного изображения. Исходное нескорректированное изображение стирается.
 - Если выбран вариант [Новый файл], переходите к шагу 5.



5 Выведите на экран сохраненное изображение.

1. Нажмите кнопку .
2. Кнопкой **◀** или **▶** выберите вариант [Да].
3. Нажмите кнопку .
 - При выборе варианта [Нет] производится возврат в меню показа.

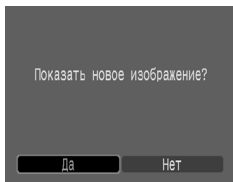

- Коррекция «красных глаз» не может выполняться для видеофильмов.
- Перезапись защищенных изображений невозможна.



- Если на карте памяти осталось мало свободного места, коррекция эффекта «красных глаз» невозможна.
- Хотя коррекцию эффекта «красных глаз» можно применять к изображению любое число раз, при каждом последующем применении качество изображения постепенно снижается.
- Так как на изображениях, уже исправленных с помощью функции (Коррекция кр. Глаз), рамка коррекция не отображается автоматически, используйте для коррекции пункт [Добавить зону].

Добавление зоны коррекции

1 Выберите пункт [Добавить зону].

1. Кнопкой **↑**, **↓**, **←** или **→** выберите пункт [Добавить зону].
2. Нажмите кнопку **FUNC./SET**.
 - Отображается зеленая рамка.



2 Настройте положение рамки.

1. Для перемещения рамки используйте кнопки **↑**, **↓**, **←** и **→**.
- Размер рамки можно изменить рычагом зумирования.



3 Добавьте дополнительные зоны коррекции.

1. Нажмите кнопку **FUNC./SET**.
 - Добавляется зона коррекции, и цвет ее рамки изменяется на белый.
 - Если требуется добавить другие зоны, настройте положение зоны, затем нажмите кнопку **FUNC./SET**.
 - Можно добавить максимум 35 дополнительных зон.
 - Для завершения добавления зон коррекции нажмите кнопку **MENU**.



Для правильного выполнения коррекции «красных глаз» учитывайте следующее (см. изображение из шага 2):

- настройте размер рамки коррекции таким образом, чтобы она охватывала только зону «красных глаз»;
- при наличии нескольких объектов с эффектом «красных глаз» обязательно добавьте по одной зоне на каждый объект.

Удаление зон коррекции

1 Выберите пункт [Удалить зону].

1. Кнопкой **↑**, **↓**, **←** или **→** выберите пункт [Удалить зону].
2. Нажмите кнопку **FUNC SET**.



2 Настройте положение рамки.

1. Кнопкой **←** или **→** выберите рамку, которую требуется удалить.
- Выбранная рамка отображается зеленым цветом.



3 Удалите рамку.

1. Нажмите кнопку **FUNC SET**.
- Выбранная рамка исчезает.
- Для продолжения удаления зон вернитесь к шагу 2.
- Завершив удаление зон, нажмите кнопку **MENU**.

Изменение размера изображений



Изображения, сохраненные с высоким разрешением, можно пересохранить с более низким разрешением.

M3	1600 × 1200 пикселей
S	640 × 480 пикселей
XS	320 × 240 пикселей

1 Выберите пункт [Изменить размер].

1. Нажмите кнопку .
2. В меню кнопкой или выберите пункт [Изменить размер].
3. Нажмите кнопку .

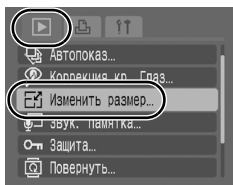

2 Выберите изображение.

1. Кнопкой или выберите изображение, размер которого требуется изменить.
 2. Нажмите кнопку .
- Для изображений, размер которых не может быть изменен, кнопка **FUNC./SET** не работает.



3 Выберите разрешение.

1. Кнопкой или выберите **M3**, **S** или **XS**.
 2. Нажмите кнопку .
- В зависимости от объема свободного места на карте памяти, выбор некоторых значений разрешения может быть невозможен.



4 Сохраните изображение.

1. Кнопкой **←** или **→** выберите [OK].
2. Нажмите кнопку **FUNC-SET**.
 - Изображение с измененным размером сохраняется в виде нового файла.
 - Если требуется изменить размер другого изображения, повторите операцию с шага 2.

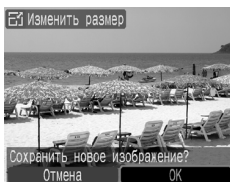

5 Выведите на экран сохраненное изображение.

1. Нажмите кнопку **MENU**.
2. Кнопкой **←** или **→** выберите вариант [Да].
3. Нажмите кнопку **FUNC-SET**.
 - При выборе варианта [Нет] производится возврат в меню показа.

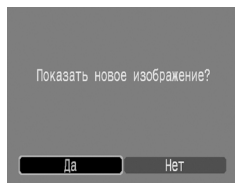

Изменение размера изображений, снятых в широкоэкранном режиме, и видеофильмов невозможно.

Добавление звуковых комментариев к изображению



В режиме воспроизведения к изображению можно добавлять звуковые комментарии (памятки) (длительностью до 1 мин). Звуковые данные сохраняются в формате WAVE.

1 Выберите пункт [Звук. памятка].

1. Нажмите кнопку .
2. В меню кнопкой или выберите пункт [Звук. памятка].
3. Нажмите кнопку .

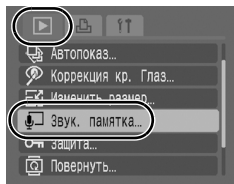

2 Выберите изображение.

1. Кнопкой или выберите изображение, к которому требуется добавить звуковой комментарий.
 2. Нажмите кнопку .
- Открывается панель управления звуковыми комментариями.

3 Запишите звуковой комментарий.

1. Кнопкой или выберите значок .
2. Нажмите кнопку .





- Отображаются прошедшее и оставшееся время.
- При нажатии кнопки **FUNC./SET** запись приостанавливается. При повторном нажатии этой кнопки запись возобновляется.
- К одному изображению можно добавить звуковую запись длительностью до 1 мин.
- Для завершения установки несколько раз нажмите кнопку **MENU**.



Панель звукового комментария
 Прошедшее время/
 Оставшееся время
 Громкость
 (Настраивается кнопками и)

Панель звукового комментария

Кнопкой ◀ или ▶ выберите требуемый вариант и нажмите кнопку **FUNC./SET**.

	Выход	Возврат на экран воспроизведения.
	Запись	Начало записи.
	Пауза	Приостановка записи или воспроизведения.
	Показать	Начало воспроизведения.
	Стереть	Стирание звуковых памяток.



- Добавление звуковых комментариев к видеофильмам невозможно.
- Удаление звуковых комментариев к защищенным файлам невозможно.

Защита изображений



Ценные изображения и видеофильмы можно защитить от случайного стирания.

1 Выберите пункт [Защита].

1. Нажмите кнопку .
2. В меню  кнопкой ◀ или ▶ выберите пункт  [Защита].
3. Нажмите кнопку .

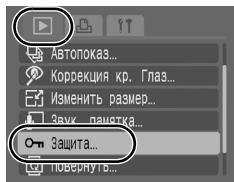

2 Установите защиту изображения.

1. Кнопкой ◀ или ▶ выберите защищаемое изображение.
2. Нажмите кнопку .

- При повторном нажатии кнопки **FUNC./SET** настройка отменяется.
- Установить защиту изображений можно также в индексном режиме.
- Для завершения установки несколько раз нажмите кнопку **MENU**.



Значок защиты

Стирание всех изображений



- Помните, что стертые изображения невозможно восстановить. Будьте внимательны при стирании изображений.
- Эта функция не позволяет стирать защищенные изображения.

1 Выберите пункт [Стереть все].

1. Нажмите кнопку .
2. В меню кнопкой или выберите пункт Стирать все].
3. Нажмите кнопку .

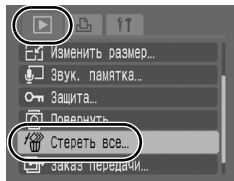

2 Сотрите изображения.

1. Кнопкой или выберите [OK].
 2. Нажмите кнопку .
- Для выхода из операции без выполнения стирания выберите [Отмена].

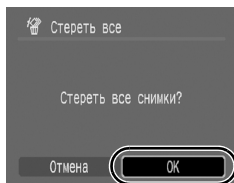

Если требуется стереть с карты памяти не только изображения, но и все остальные данные, отформатируйте карту памяти ([стр. 56](#)).

Параметры печати/передачи

Задание установок печати DPOF





С помощью камеры можно заранее выбрать на карте памяти изображения для печати и указать количество печатаемых экземпляров. Установки, используемые в камере, совместимы со стандартами формата заказа цифровой печати (DPOF). Это исключительно удобно для печати изображений на принтере, поддерживающем прямую печать, или для передачи изображений в фотоателье, поддерживающее стандарт DPOF.

Для карт памяти, на которых параметры печати заданы на другой DPOF-совместимой камере, может отображаться символ . Настройки, задаваемые на Вашей камере, затирают такие параметры.









Задание стиля печати

После задания стиля печати выберите изображения для печати. Возможны следующие настройки.

* Настройка по умолчанию



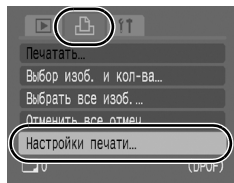

Тип печати	 Стандарт*	Печать по одному изображению на страницу.
	 Индекс	Печать отобранных изображений уменьшенного размера вместе в индексном формате.
	 Оба	Печать изображений в обоих форматах: стандартном и индексном.
 Дата (Вкл./Выкл.*)	Впечатывание даты.	
 №. файла (Вкл./Выкл.*)	Впечатывание номера файла.	
Стереть DPOF (Вкл.*/Выкл.)	Сброс всех параметров печати после распечатки изображений.	

1 Выберите пункт [Настройки печати].



1. Установите переключатель режима в положение .
2. Нажмите кнопку .
3. Кнопкой  или  выберите меню .
4. Кнопкой  или  выберите пункт [Настройки печати].
5. Нажмите кнопку .



2 Подтвердите настройку.

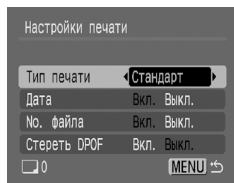







1. Кнопкой  или  выберите пункт [Тип печати], [Дата], [No. файла] или [Стереть DPOF].
2. Кнопкой  или  выберите задаваемое значение.
3. Нажмите кнопку .



- Параметры «Дата» и «No. файла» следующим образом изменяются в соответствии с типом печати.
 - Индекс
Одновременное задание для параметров [Дата] и [No. файла] значения [Вкл.] невозможно.
 - Стандарт или Оба
Для параметров [Дата] и [No. файла] можно одновременно установить значения [Вкл.], однако печатаемая информация зависит от принтера.
- Печать более двух экземпляров
 1. На экране [Настройки печати] установите для параметра [Тип печати] значение [Стандарт] или [Оба].
 2. Выберите вариант [Выбор изоб. и кол-ва], выберите изображение для печати и нажмите кнопку **FUNC./SET**.
 3. Кнопкой  или  задайте количество экземпляров.
- Изображения, в которых проставлена дата с помощью функции  (Режим впечатывания даты на открытке) (стр. 69), всегда печатаются с датой, независимо от значения параметра [Дата]. В результате некоторые принтеры могут дважды напечатать дату на таких изображениях, если для параметра [Дата] задано значение [Вкл.]
- Дата печатается в формате, выбранном в меню [Дата/Время] (стр. 13).







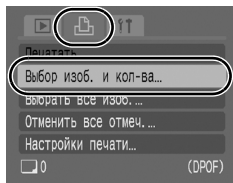



Одиночные изображения

1 Выберите пункт [Выбор изоб. и кол-ва].

1. Установите переключатель режима в положение .
 2. Нажмите кнопку .
 3. Кнопкой  или  выберите меню .
 4. Кнопкой  или  выберите пункт [Выбор изоб. и кол-ва].
 5. Нажмите кнопку .
- При выборе варианта [Отменить все отмеч.] все настройки печати для изображений отменяются.



2 Выберите изображения.

- Способ выбора зависит от заданного типа печати ([стр. 150](#)).
- **Стандарт** /Оба 
 1. Кнопкой  или  выберите изображения.
 2. Нажмите кнопку .
 3. Кнопкой  или  выберите количество печатаемых экземпляров (макс. 99).
 4. Нажмите кнопку .
 - Если камера подсоединена к принтеру, во время выбора изображения кнопка  подсвечивается синим цветом. Теперь нажмите кнопку  и убедитесь, что выбран вариант [Печатать], – при нажатии кнопки  начнется печать.

Число печатаемых экземпляров

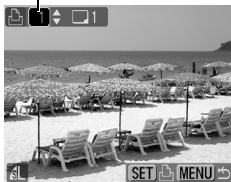



● Индекс (☰)

1. Кнопкой ◀ или ▶ выберите изображения.

2. Выбор и отмена выбора производятся кнопкой .

3. Нажмите кнопку .

• Изображения можно также выбирать в индексном режиме.

• Если камера подсоединена к принтеру, во время выбора изображения кнопка  подсвечивается синим цветом. Теперь нажмите кнопку  и убедитесь, что выбран вариант [Печатать], – при нажатии кнопки **FUNC./SET** начинается печать.

Метка выбора для индексной печати



Все изображения на карте памяти

1 Выберите пункт [Выбрать все изоб.].



1. Установите переключатель режима в положение .

2. Нажмите кнопку .

3. Кнопкой ◀ или ▶ выберите меню .

4. Кнопкой ▲ или ▼ выберите пункт [Выбрать все изоб.].

5. Нажмите кнопку .

- Задается печать по одному экземпляру каждого изображения.
- При выборе варианта [Отменить все отмеч.] все настройки печати для изображений отменяются.
- Если камера подсоединена к принтеру, включается синяя подсветка кнопки . Теперь нажмите кнопку  и убедитесь, что выбран вариант [Печатать], – при нажатии кнопки **FUNC./SET** начинается печать.

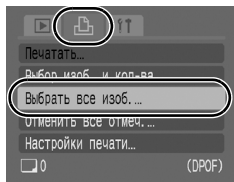

2 Выберите вариант [OK].

1. Кнопкой  или  выберите [OK].
2. Нажмите кнопку .

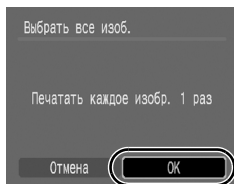

- Распечатки с некоторых принтеров или из некоторых фотоателье могут не соответствовать указанным параметрам печати.
- Задание параметров печати для видеофильмов невозможно.



- Изображения печатаются в порядке номеров их файлов.
- Можно выбрать максимум 998 изображений.
- Если для параметра [Тип печати] установлено значение [Оба], можно задать количество экземпляров. Если установлен тип [Индекс], задание количества экземпляров невозможно (печатается только один экземпляр).

Задание параметров передачи DPOF



Камера позволяет задать параметры изображений перед их загрузкой в компьютер. Инструкции по передаче изображений в компьютер см. во *Вводном руководстве по программному обеспечению*.

Используемые в камере параметры соответствуют стандартам DPOF.

Для карт памяти, на которых записаны параметры передачи, заданные на другой DPOF-совместимой камере, может отображаться символ **▲**. Настройки, задаваемые на Вашей камере, затирают такие параметры.

Одиночные изображения

1 Выберите пункт [Заказ передачи].

1. Установите переключатель режима в положение .
2. Нажмите кнопку .
3. В меню кнопкой или выберите пункт [Заказ передачи].
4. Нажмите кнопку .

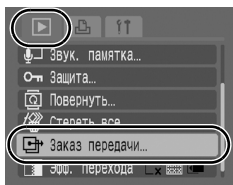

2 Выберите пункт [Заказ].

1. Кнопкой или выберите пункт [Заказ].
 2. Нажмите кнопку .
- При выборе варианта [Сброс] все параметры заказа передачи отменяются.

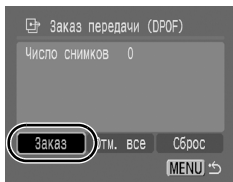

3 Выберите изображения.







1. Кнопкой или выберите изображения для передачи.
 2. Нажмите кнопку .
- При повторном нажатии кнопки **FUNC./SET** выбор отменяется.
 - Изображения можно также выбирать в индексном режиме.
3. Нажмите кнопку .

Значок выбора для передачи





Все изображения на карте памяти

1 Выберите пункт [Заказ передачи].

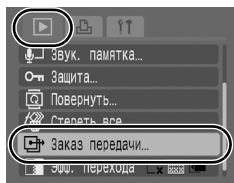
1. Установите переключатель режима в положение .
2. Нажмите кнопку .
3. В меню  кнопкой  или  выберите пункт [ Заказ передачи].
4. Нажмите кнопку .



2 Выберите вариант [Отм. все].

1. Кнопкой  или  выберите [Отм. все].
 2. Нажмите кнопку .
- При выборе варианта [Сброс] все параметры заказа передачи отменяются.

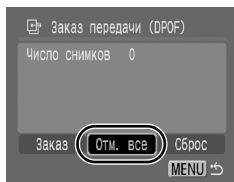

3 Выберите вариант [OK].

1. Кнопкой  или  выберите [OK].
2. Нажмите кнопку .
3. Для завершения установки несколько раз нажмите кнопку .

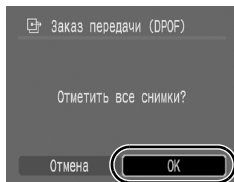

- Изображения передаются в порядке номеров их файлов.
- Можно выбрать максимум 998 изображений.

Подключение к телевизору

Съемка/воспроизведение с помощью телевизора

С помощью прилагаемого аудио/видеокабеля можно снимать или просматривать изображения с использованием телевизора.

1 Выключите камеру и телевизор.

2 Подсоедините аудио/видеокабель к разъему A/V OUT камеры.

- Откройте крышку разъемов, подцепив ее ногтем за левый край, и полностью вставьте аудио/видеокабель.

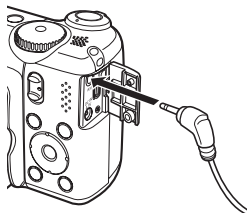

3 Подключите другие разъемы аудио/видеокабеля к разъемам VIDEO IN и AUDIO IN телевизора.

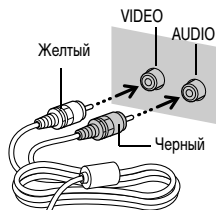

4 Включите телевизор и переключите его в режим видео.

5 Включите камеру.



- Формат видеосигнала (NTSC или PAL) можно переключить в соответствии с региональными стандартами (стр. 48). Установки по умолчанию зависят от региона.
 - NTSC: Япония, США, Канада, Тайвань и др.
 - PAL: Европа, Азия (кроме Тайваня), Океания и др.
- Если видеосистема установлена неверно, изображения с камеры могут отображаться неправильно.

Устранение неполадок

- Камера (стр. 158).
- При включении питания (стр. 159).
- ЖК-монитор (стр. 159).
- Съемка (стр. 161).
- Съемка видеофильмов (стр. 164).
- Воспроизведение (стр. 165).
- Элементы питания (стр. 166).
- Вывод на экран телевизора (стр. 166).
- Печать на принтере, поддерживающем прямую печать (стр. 167).

Камера

Камера не работает.

Не включено питание.	● Нажмите кнопку ON/OFF (стр. 13).
Открыта крышка гнезда карты памяти/отсека элементов питания.	● Убедитесь, что крышка гнезда карты памяти/отсека элементов питания надежно закрыта (стр. 9).
Элементы питания установлены в неправильной полярности.	● Заново установите элементы питания в правильной полярности (стр. 8).
Элементы питания неправильного типа.	● Используйте только новые щелочные элементы питания или NiMH аккумуляторы Canon типоразмера AA (стр. 178).
Низкий уровень заряда элементов питания, работа камеры невозможна. (Отображается сообщение «Поменяйте батарейки»).	● Замените элементы питания камеры 4 новыми элементами питания или 4 полностью заряженными аккумуляторами (стр. 8). ● Используйте сетевой блок питания АСК600 (продается отдельно) (стр. 182).
Плохой контакт между клеммами элементов питания и камерой.	● Протрите клеммы элементов питания чистой сухой тканью. ● Несколько раз извлеките и заново установите элементы питания.

Слышен звук внутри камеры.

Изменено положение камеры (горизонтальное/вертикальное).

- Сработал механизм определения ориентации камеры. Это не является неисправностью.

При включении питания**Отображается сообщение «Карта заблокирована!».**

Язычок защиты от записи карты памяти SD или SDHC установлен в положение защиты от записи.

- Для записи на карту памяти, стирания с нее данных или ее форматирования сдвиньте язычок защиты от записи вверх (стр. 180).

Отображается меню «Дата/Время».

Разряжен литиевый элемент питания календаря.

- Замените литиевый элемент питания календаря (стр. 14).

ЖК-монитор**Нет изображения.**

ЖК-монитор выключен.

- Включите ЖК-монитор, нажав кнопку **DISP.** (стр. 49).

Дисплей выглядит темным.

При ярком солнечном или другом освещении изображение на ЖК-мониторе может выглядеть темным.

- Это обычное явление для устройств, содержащих матрицы ССД (ПЗС), и не является неисправностью. Такое изображение не записывается при съемке фотографий, однако записывается при съемке видеофильмов.

Изображение на дисплее мигает.

Изображение на дисплее мигает при съемке с флуоресцентным освещением.

- Это не является неисправностью камеры (мигание записывается при съемке видеофильмов, но не фотографий).

На ЖК-мониторе появляется полоса света (пурпурно-красная).

Иногда появляется при съемке яркого объекта, например солнца или другого источника света.

- Это обычное явление для устройств, содержащих матрицы CCD (ПЗС), и не является неисправностью. Эта полоса света не записывается при съемке фотографий, однако записывается при съемке видеофильмов.

Появляется символ .

Вероятно, из-за недостаточной освещенности установлена длительная выдержка затвора.

- Установите для параметра [Режим IS] любое другое значение, кроме [Выкл.] (стр. 70).
- Увеличьте число ISO (стр. 104).
- Установите для параметра [Сдвиг авт. ISO] любое другое значение, кроме [Выкл.].
- Выберите любой другой режим, кроме  (Вспышка выключена) (стр. 62).
- Задайте режим автоспуска и установите камеру на штатив или аналогичное приспособление (стр. 64).

Появляется символ .

Отображается, если на карту памяти записаны настройки печати или передачи, заданные на другой DPOF-совместимой камере.

- Настройки, задаваемые на Вашей камере, затирают такие параметры (стр. 150, 155)

Видны шумы./Неравномерные движения объекта.

При съемке в темноте камера автоматически увеличивает яркость изображения на ЖК-мониторе, чтобы его было лучше видно (стр. 49).

- Это не оказывает влияния на записываемое изображение.

Съемка

Камера не снимает.

Переключатель режима находится в положении  (воспроизведение).

- Установите переключатель режима в положение  (съемка) (стр. 15).

Вспышка заряжается.

- После завершения зарядки вспышки индикатор постоянно горит оранжевым цветом. Теперь возможна съемка (стр. 41).

Карта памяти полностью заполнена.

- Установите новую карту памяти (стр. 10).
- При необходимости загрузите изображения в компьютер, а затем сотрите их с карты памяти, чтобы освободить место.



Карта памяти не отформатирована должным образом.

- Отформатируйте карту памяти (стр. 56).
- Если форматирование не помогает, возможно, что повреждены логические схемы карты памяти. Обратитесь в ближайшее отделение службы поддержки клиентов компании Canon.

Карта памяти SD или SDHC защищена от записи.

- Передвиньте язычок защиты от записи вверх (стр. 180).

ЖК-монитор закрыт.

- Если установлен режим съемки  или , откройте ЖК-монитор и произведите съемку.

Изображение в видоискателе и снимаемое изображение.

Обычно записываемое изображение охватывает большую часть сцены, чем изображение в видоискателе.

- Контролируйте фактический размер изображения по ЖК-монитору. При съемке крупным планом пользуйтесь ЖК-монитором (стр. 49).

Изображение размытое или не в фокусе.



Смещение камеры при нажатии кнопки спуска затвора.

- См. инструкции в пункте «Появляется символ  » (стр. 160).

Для параметра [Подсветка AF] задано значение [Выкл.].

- Если из-за недостаточной освещенности возникают сложности с фокусировкой, включается подсветка автофокусировки. Так как подсветка автофокусировки не работает, если она выключена, задайте для нее значение [Вкл.] (стр. 45). При использовании подсветки автофокусировки следите, чтобы не перекрывать луч подсветки пальцами.

Снимаемый объект находится за пределами диапазона фокусировки.

- Производите съемку на допустимом расстоянии фокусировки (стр. 192).
- Возможно, в камере по ошибке включена ненужная функция (например, режим  (Макро) или  (Ручная фокусировка)). Отмените эту установку.

Объект сложен для фокусировки.

- Используйте для съемки фиксацию фокусировки, фиксацию автофокусировки или ручную фокусировку (стр. 97).

Объект на записанном изображении слишком темный.

Освещенность недостаточна для съемки.

- Установите режим работы вспышки  (Вспышка вкл.) (стр. 62).

Недостаточная экспозиция объекта из-за слишком высокой яркости окружающего фона.

- Установите положительное (+) значение компенсации экспозиции (стр. 108).
- Используйте функцию фиксации экспозиции или точечного замера (стр. 101, 109).

Объект расположен слишком далеко и не освещается вспышкой.

- При использовании встроенной вспышки производите съемку на правильном расстоянии от объекта (стр. 193).
- Увеличьте число ISO, затем произведите съемку (стр. 104).

Объект на изображении слишком яркий, или на изображении имеются белые засвеченные области.

Объект расположен слишком близко и засвечивается вспышкой.

- При использовании встроенной вспышки производите съемку на правильном расстоянии от объекта (стр. 193).
- Включите ([Вкл.]) функцию «Безопасная FE» (стр. 120).

Избыточная экспозиция объекта из-за слишком низкой яркости окружающего фона.

- Установите отрицательное (–) значение компенсации экспозиции (стр. 108).
- Используйте функцию фиксации экспозиции или точечного замера (стр. 101, 109).

Слишком яркий свет светит непосредственно в камеру или отражается от объекта.







- Измените угол съемки.

Вспышка включена.

- Установите режим работы вспышки  (Вспышка выкл.) (стр. 62).

Изображение содержит шумы.

Слишком высокое значение числа ISO.

- Высокие значения чувствительности ISO и настройка  (Высокая ISO Авто) могут привести к усилению шума на изображении. Для повышения качества изображения используйте как можно более низкое значение числа ISO (стр. 104).
- В режимах ,  и в подрежимах , , ,  режима **SCN** число ISO увеличивается, и возможно появление шума.

На изображении видны белые точки.

Свет вспышки отражается от находящихся в воздухе частиц пыли или насекомых. Это особенно заметно при съемке в широкоугольном положении объектива или при увеличенной величине диафрагмы в режиме автоэкспозиции с приоритетом диафрагмы **Av**.

- Это обычное явление для цифровых камер, и оно не является неисправностью.

Глаза выглядят красными.

При использовании вспышки в темноте свет отражается от сетчатки глаз.

- Включите ([Вкл.]) функцию «Красн.глаз» в меню съемки (стр. 89). Для эффективной работы этой функции фотографируемые люди должны смотреть прямо на лампу уменьшения эффекта «красных глаз». Попросите фотографируемых смотреть прямо на лампу. Еще лучших результатов можно добиться, увеличив освещенность в помещении или подойдя ближе к объекту.
- Эффект «красных глаз» на изображениях можно исправить с помощью функции «Коррекция кр. глаз» (стр. 140).

Снизилась скорость серийной съемки.

Ухудшились характеристики карты памяти.

- Для повышения скорости серийной съемки рекомендуется отформатировать карту памяти в камере после сохранения всех хранящихся на ней изображений в компьютере (стр. 56).

Изображения медленно записываются на карту памяти.

Карта памяти была отформатирована в другом устройстве.

- Используйте карту памяти, отформатированную в этой камере (стр. 56).

Объектив не убирается.

Крышка гнезда карты памяти/ отсека элементов питания была открыта при включенном питании.

- Закрыв крышку гнезда карты памяти/ отсека элементов питания, включите и снова выключите питание (стр. 9).

Съемка видеофильмов

Неправильно отображается время записи, или съемка неожиданно останавливается.

Используются карты памяти следующих типов:

- карты памяти с низкой скоростью записи;
- карты памяти, отформатированные в другой камере или в компьютере;
- карты памяти, на которые многократно записывались и стирались изображения.

- Хотя во время съемки длительность записи может отображаться неправильно, видеофильм записывается на карту памяти правильно. Время записи будет отображаться правильно, если отформатировать карту памяти в этой камере (кроме карт памяти с низкой скоростью записи) (стр. 56).

На ЖК-мониторе отображается красный символ «!», и съемка автоматически останавливается.

Недостаточно места во встроенной памяти камеры.

- Попробуйте предпринять следующие меры.
 - Перед съемкой отформатируйте карту памяти в режиме низкоуровневого форматирования (стр. 56).
 - Уменьшите разрешение (стр. 79)
 - Используйте карту с высокой скоростью записи (SDC-512MSH и т.п.).

Не работает зумирование.

Рычаг зумирования нажат во время съемки в режиме видеofilма.

- Установите требуемое фокусное расстояние до начала съемки в режиме видеofilма (стр. 57). Обратите внимание, что во время съемки можно использовать цифровой зум, но только в режиме видеосъемки «Стандартный».

Воспроизведение

Воспроизведение невозможно.

Произведена попытка воспроизвести изображения, снятые другой камерой или отредактированные на компьютере.

- Если изображения с компьютера не открываются в камере, попробуйте загрузить их в камеру с помощью прилагаемого программного обеспечения ZoomBrowser EX или ImageBrowser.

Имя файла было изменено на компьютере или было изменено местоположение файла.

- Задайте имя файла или его расположение в соответствии с форматом/структурой файлов в камере. (Подробнее см. *Вводное руководство по программному обеспечению.*)

Неправильное воспроизведение видеofilмов.

В случае карт памяти с низкой скоростью чтения при воспроизведении видеofilмов, записанных с высокими разрешением, возможны кратковременные приостановки воспроизведения.

При воспроизведении видеofilма на недостаточно мощном компьютере возможен пропуск кадров или искажение звука.

Изображения медленно считываются с карты памяти.

Карта памяти была отформатирована в другом устройстве.

- Используйте карту памяти, отформатированную в этой камере (стр. 56).

Элементы питания

Элементы питания быстро разряжаются.

Не используется полная емкость элементов питания.

- См. раздел *Правила обращения с элементами питания* (стр. 178).

Элементы питания неправильного типа.

- Используйте только новые щелочные элементы питания или NiMH аккумуляторы Canon типоразмера AA (стр. 178).

Емкость элементов питания снизилась из-за низкой температуры окружающей среды.

- При съемке в холодную погоду перед использованием элементов питания согрейте их, например, положив в карман одежды.

Загрязнены клеммы элементов питания.

- Перед использованием хорошо протрите клеммы сухой тканью.
- Несколько раз извлеките и заново установите элементы питания.

При использовании NiMH аккумуляторов Canon типоразмера AA

Так как аккумуляторы не использовались более года, их емкость снизилась.

- Нормальная емкость восстановится после нескольких циклов полной зарядки и разрядки.

Закончился срок службы аккумуляторов.

- Замените все аккумуляторы новыми.

Вывод на экран телевизора

Изображение на экране телевизора искажено или отсутствует.

Установлена неправильная видеосистема.

- Установите видеосистему (NTSC или PAL), соответствующую телевизору (стр. 48).

Съемка в панорамном режиме.

- В режиме съемки панорам изображение не выводится на экран телевизора. Выберите другой режим съемки (стр. 80).

Печать на принтере, поддерживающем прямую печать

Печать невозможна.

Неправильное соединение камеры с принтером.	● Надежно соедините камеру и принтер с помощью указанного кабеля.
Не включено питание принтера.	● Включите питание принтера.
Неправильный способ подключения принтера.	● В меню IT выберите пункт [Режим печати] и задайте для него значение [Авто] (стр. 48).

Список сообщений

Во время съемки или воспроизведения на ЖК-мониторе могут отображаться следующие сообщения. Сообщения, отображаемые при подключении к принтеру, см. в *Руководстве по прямой печати*.

Занят...

Производится запись изображения на карту памяти, или включается режим воспроизведения.

Нет карты памяти

При включении питания в камере отсутствует карта памяти или карта памяти установлена в неправильной ориентации ([стр. 10](#)).

Карта заблокирована!

Карта памяти SD или SDHC защищена от записи ([стр. 10, 180](#)).

Не записывается!

При съемке изображения не установлена карта памяти, карта памяти установлена в неправильной ориентации или произведена попытка добавить комментарий к видеофильму.

Ошибка карты памяти

Вероятно, произошел сбой в работе карты памяти. Возможно, работоспособность карты памяти восстановится, если отформатировать ее в данной камере. Однако если данное сообщение об ошибке появляется даже при использовании карты памяти, входящей в комплект поставки камеры, обратитесь в службу поддержки клиентов компании Canon, так как это может свидетельствовать о неисправности камеры.

Карта памяти полна

Карта памяти полностью заполнена изображениями и дальнейшая съемка или сохранение невозможны, либо больше невозможно сохранение параметров изображений, файлов диктофона или звуковых комментариев.

Ошибка с названием!

Невозможно создать файл с данным именем, поскольку уже существует изображение с тем же именем, что и папка, которую пытается создать камера, либо достигнут максимально допустимый номер файла. В меню «Настройка» установите для параметра [Нумер. файлов] значение [Автосброс]; можно также переписать в компьютер все изображения, которые требуется сохранить, и заново отформатировать карту памяти. Помните, что при форматировании будут стерты все изображения и другие данные.

Поменяйте батарейки

Уровень заряда элементов питания недостаточен для работы камеры. Немедленно замените элементы питания новыми щелочными элементами питания типоразмера AA или полностью заряженными NiMH аккумуляторами Canon типоразмера AA. См. также раздел *Правила обращения с элементами питания* (стр. 178).

Нет снимков

На карте памяти нет записанных изображений.

Снимок слишком большой

Произведена попытка просмотра изображения формата более 5616×3744 пикселей или с большим объемом данных.

Несовместимый JPEG

Произведена попытка просмотра несовместимого изображения JPEG (отредактированного на компьютере и т.п.).

RAW

Произведена попытка просмотра изображения RAW.

Неидентифицируемый снимок

Произведена попытка просмотра изображения с поврежденными данными, изображения специального типа, применяемого в камерах другого производителя, или изображения, загруженного в компьютер и измененного на нем.

Не увеличивается!

Произведена попытка увеличить кадр видеосъемки или изображение, которое было снято другой камерой, записано в виде данных другого типа или отредактировано на компьютере.

Поворот невозможен!

Произведена попытка повернуть изображение, которое было снято другой камерой, записано в виде данных другого типа или отредактировано на компьютере.

Несовместимый WAVE

Невозможно добавление звукового комментария к данному изображению из-за неправильного типа данных существующего звукового комментария, или невозможно воспроизведение звукового комментария.

Изобр. невозможно изменить

Произведена попытка изменить размеры или выполнить коррекцию «красных глаз» для видеофильма или изображения, снятого другой камерой.

Произведена попытка изменения размера изображения, уже уменьшенного до размера **XS** или снятого в режиме **W**.

Модификация невозможна

Невозможно применить коррекцию «красных глаз», так как они не обнаружены.

Не удастся передать!

При передаче изображений в компьютер с помощью меню «Прямая передача» выбрано изображение с поврежденными данными или изображение, снятое другой камерой. Кроме того, возможно, произведена попытка выбрать видеофильм, когда в меню «Прямая передача» выбран вариант [Обои].

Защищено!

Попытка стереть защищенное изображение, видеофильм или звуковой комментарий.

Много пометок

Помечено слишком много изображений для печати или передачи. Дальнейшая обработка невозможна.

Не удастся это закончить!

Невозможно сохранить часть параметров печати или передачи.

Не удастся выбрать снимок

Вы попытались установить параметры печати для изображения, отличного от JPEG.

Ошибка коммуникации

Сбой загрузки изображений в компьютер из-за слишком большого количества изображений (прибл. 1000), записанных на карту памяти.

Для загрузки изображений используйте устройство чтения карт с интерфейсом USB или адаптер карты памяти.

Ошибка объектива. Откл./вкл.

Ввиду обнаружения ошибки во время перемещения объектива было автоматически выключено питание. Эта ошибка могла произойти, если Вы держали объектив во время его перемещения или если камера используется в местах с высоким содержанием пыли или песка в воздухе. Попробуйте включить питание и возобновить съемку или воспроизведение. Если данное сообщение сохраняется, обратитесь в службу поддержки клиентов компании Canon, так как возможна неисправность объектива.

Ехх

(хх: номер) Камера обнаружила ошибку. Выключите и снова включите питание, затем произведите съемку или попробуйте просмотреть изображение. Если снова появляется код ошибки, значит возникла неисправность. Запишите код и обратитесь в службу поддержки клиентов компании Canon. Если код ошибки появился сразу после съемки кадра, возможно, что изображение не было записано. Проверьте изображение в режиме воспроизведения.

Приложение

Меры безопасности

- Перед использованием камеры обязательно ознакомьтесь с правилами техники безопасности, приведенными ниже и в разделе «Меры предосторожности». Строго следите за соблюдением правил надлежащего обращения с камерой.
- Приведенные ниже меры предосторожности позволяют обеспечить безопасную и правильную эксплуатацию камеры и ее принадлежностей с целью предотвратить травмирование фотографа и прочих лиц, а также повреждение оборудования.
- Под оборудованием понимаются камера, элементы питания или аккумуляторы, зарядное устройство (продается отдельно) или компактный блок питания (продается отдельно).

⚠ Предостережения

Оборудование

- **Не направляйте камеру непосредственно на солнце или яркие источники света.**

В противном случае возможно повреждение датчика CCD (ПЗС) камеры или нарушение зрения пользователя.

- **Оборудование следует хранить в местах, недоступных для детей и подростков. Случайное повреждение оборудования ребенком может привести к серьезной травме.**

- Наручный ремень: попадание наручного ремня на шею ребенка может привести к удушью.
- Карта памяти: карту можно случайно проглотить. В этом случае немедленно обратитесь к врачу.

- **Не пытайтесь разобрать или изменить какую-либо часть оборудования, если это не предписывается настоящим Руководством.**

- **Для предотвращения риска поражения электрическим током не прикасайтесь к деталям вспышки, если она повреждена.**

- **Немедленно прекратите эксплуатацию оборудования в случае появления дыма или резкого запаха.**

- **Не допускайте попадания воды или других жидкостей на оборудование и не погружайте оборудование в какие-либо жидкости. В случае контакта наружной части камеры с жидкостью или содержащим соль воздухом протрите камеру мягкой абсорбирующей тканью.**

Продолжение эксплуатации оборудования может привести к возгоранию или поражению электрическим током. Немедленно выключите камеру, извлеките из нее элементы питания или отключите зарядное устройство либо компактный блок питания от электрической розетки. Обратитесь к дистрибьютору камеры или в ближайшее отделение службы поддержки клиентов компании Canon.

Оборудование

- **Запрещается использовать вещества, содержащие спирт, бензин, растворители или прочие горючие вещества, для чистки и обслуживания оборудования.**
- **Запрещается отрезать или модифицировать кабель питания, ставить на него тяжелые предметы, а также использовать поврежденный кабель питания.**
- **Используйте только рекомендованные источники питания.**
- **Регулярно отсоединяйте кабель питания и удаляйте пыль и загрязнения, скапливающиеся на вилке, внутренних поверхностях электрической розетки и на окружающих областях.**
- **Запрещается прикасаться к сетевому кабелю влажными руками.**
Продолжение эксплуатации оборудования может привести к возгоранию или поражению электрическим током.

Элементы питания

- **Запрещается оставлять элементы питания вблизи от источников тепла или подвергать их прямому воздействию огня или нагреванию.**
- **Запрещается погружать элементы питания в пресную или морскую воду.**
- **Запрещается разбирать, модифицировать или нагревать элементы питания или аккумуляторы.**
- **Не допускайте падения элементов питания, а также значительных механических воздействий на них, которые могут привести к повреждению корпуса.**
- **Следует использовать только рекомендуемые элементы питания и принадлежности.**
Несоблюдение этих требований может вызвать взрывы или протечки, ведущие к пожару, травмам и повреждению окружающей обстановки. При попадании в глаза, рот, на кожу или одежду веществ, вытекших в случае протекания элемента питания, немедленно смойте их водой и обратитесь к врачу.
- **Во избежание пожара и прочих опасных ситуаций после завершения зарядки аккумулятора или после завершения работы с камерой отсоединяйте от камеры и от электрической розетки зарядное устройство и компактный блок питания.**
- **Во время зарядки не кладите на зарядное устройство никакие предметы (например, скатерти, ковры, постельное белье или подушки).**
Если устройство длительное время остается подключенным к электрической розетке, оно может перегреться и деформироваться, что, в свою очередь, может привести к возгоранию.

Элементы питания

- Для зарядки NiMH аккумуляторов Canon типоразмера AA используйте только рекомендованное зарядное устройство.
- Компактный блок питания предназначен исключительно для работы с данным оборудованием. Не используйте его с другими изделиями. Существует опасность перегрева и деформации, которые могут привести к возгоранию или поражению электрическим током.
- Перед тем как выбросить элемент питания или аккумулятор, заклейте его клеммы лентой или иным изоляционным материалом, чтобы предотвратить прямой контакт с другими объектами. Соприкосновение с металлическими деталями предметов в контейнере для мусора может привести к пожару или взрыву.

Прочее

- Запрещается применять вспышку в непосредственной близости от глаз человека или животного. Воздействие света повышенной интенсивности, испускаемого вспышкой, может привести к ухудшению зрения. В частности, при съемке детей минимально допустимое расстояние до ребенка составляет 1 м.
- Не подносите предметы, чувствительные к магнитным полям (например кредитные карточки), к громкоговорителю камеры. В результате возможна потеря данных или выход предмета из строя.
- Принимайте необходимые меры предосторожности при установке продаваемых отдельно широкоугольного конвертера, телеконвертера и адаптера конвертера. При их падении и разрушении стеклянные осколки могут вызвать травмы.

⚠ Меры предосторожности

Оборудование

- **Оберегайте камеру от ударов и чрезмерных механических нагрузок и тряски, которые могут привести к травме фотографа или повреждению оборудования, переносимого или удерживаемого с помощью ремня.**
- **Запрещается хранить или использовать оборудование во влажных или запыленных местах.**
- **Во время съемки не допускайте соприкосновения металлических объектов (например булавок или ключей) с контактами или вилкой зарядного устройства, а также загрязнения контактов или вилки.**
Это может привести к пожару, поражению электрическим током или другим повреждениям.
- **Не следует использовать, оставлять или хранить оборудование в местах, подверженных воздействию интенсивного солнечного света или высокой температуры, например на приборном щитке или в багажнике автомобиля.**
- **При использовании оборудования следите, чтобы его мощность не превышала номинальной нагрузочной способности электрической розетки или соединительных проводов. Не используйте оборудование, если повреждена его кабель или вилка, либо если вилка не до конца вставлена в электрическую розетку.**
- **Не используйте оборудование в помещениях с плохой вентиляцией.**
В противном случае возможна протечка, перегрев или взрыв элементов питания либо аккумуляторов, и, в результате, возникновение пожара или причинение ожогов и других травм. Высокая температура может также вызвать деформацию корпуса.
- **Если камера не будет использоваться в течение длительного времени, извлеките элементы питания или аккумуляторы из камеры или (в случае аккумуляторов) из зарядного устройства и храните оборудование в надежном месте.**
Если оставить элементы питания или аккумуляторы в камере, они могут протечь и повредить камеру.
- **Во время зарубежных путешествий не подсоединяйте компактные блоки питания и зарядные устройства к таким устройствам, как электрические трансформаторы, так как это может привести к неполадкам, перегреву, пожару, поражению электрическим током или травме.**

Вспышка

- **Не используйте вспышку, если на ее поверхности находится грязь, пыль или другие загрязнения.**
- **Следите, чтобы в процессе съемки не закрывать вспышку пальцами или одеждой.**
Возможно повреждение вспышки, может ощущаться запах дыма или будет слышен шум. В результате повышения температуры возможно повреждение вспышки.
- **Не прикасайтесь к поверхности вспышки после съемки нескольких кадров непосредственно друг за другом.**
В противном случае можно обжечься.

Предотвращение неполадок

Избегайте сильных магнитных полей

- **Запрещается класть камеру в непосредственной близости от электродвигателей и прочего оборудования, генерирующего сильные электромагнитные поля.**
Воздействие сильных электромагнитных полей может привести к неисправности или повреждению изображения.

Во избежание неполадок при работе с камерой не допускайте образования конденсата

- **При быстром перемещении оборудования из зоны низкой температуры в зону высокой температуры для предотвращения конденсации влаги поместите оборудование в плотно закрывающийся пластиковый пакет; не извлекайте оборудование из пакета, пока его температура не сравняется с температурой окружающей среды.**
Быстрое перемещение оборудования из зоны высокой температуры в зону низкой температуры может привести к образованию конденсата (капель воды) на внешних и внутренних поверхностях камеры.

Если происходит образование конденсата внутри камеры

- **Немедленно прекратите пользоваться камерой.**
Продолжение эксплуатации оборудования может привести к выходу его из строя. Извлеките из камеры карту памяти, элементы питания или компактный блок питания; перед возобновлением использования камеры подождите, пока влага полностью испарится.

Обращение с элементами питания

Заряд элементов питания

Могут отображаться следующий значок и сообщение.



Индикатор элементов питания мигает зеленым цветом.

Низкий уровень заряда. Если планируется длительное использование камеры, как можно скорее замените элементы питания.

Поменяйте батарейки

Элементы питания разряжены, и дальнейшая работа камеры невозможна. Незамедлительно замените элементы питания.

Правила обращения с элементами питания

- **Используйте в этой камере щелочные элементы питания или NiMH аккумуляторы Сапоп типоразмера AA (продаются отдельно).**
Хотя применение никель-кадмиевых аккумуляторов типоразмера AA возможно, но они работают ненадежно и их использование не рекомендуется.
- **Так как характеристики щелочных элементов питания зависят от производителя, время работы камеры с приобретенными Вами элементами питания может быть меньше, чем с элементами питания, входящими в комплект поставки.**
- **При использовании камеры в холодную погоду или в течение длительного времени рекомендуется использовать NiMH аккумуляторы Сапоп типоразмера AA (продаются отдельно).**
Если используются щелочные элементы питания, время работы камеры при низкой температуре может сократиться. Кроме того, в связи с техническими характеристиками щелочных элементов питания они могут разряжаться быстрее, чем NiMH аккумуляторы.
- **Запрещается одновременно устанавливать новые и частично использованные элементы питания.**
Частично использованные элементы питания могут протечь.
- **Запрещается устанавливать элементы питания в обратной полярности (клеммы ⊕ и ⊖).**
- **Запрещается одновременно использовать элементы питания разных типов или разных производителей.**

- **Перед установкой элементов питания хорошо протрите их контакты сухой тканью.**

Если клеммы элемента питания испачканы жиром с пальцев или чем-либо иным, количество снимаемых кадров может существенно сократиться или может уменьшиться время работы камеры.

- **При низких температурах емкость элемента питания может уменьшиться и значок разряженного элемента питания (🔋) может появиться раньше, чем обычно.**

В таких условиях непосредственно перед использованием элемента питания согрейте его в кармане.

- **Не кладите элементы питания в один карман с металлическими предметами, например со связкой ключей.**

Возможно короткое замыкание элементов питания.

- **Если не предполагается использовать камеру в течение длительного периода, извлеките из нее элементы питания и храните их отдельно.**

Если оставить элементы питания в камере, возможно ее повреждение из-за протечки элементов питания.

ПРЕДОСТЕРЕЖЕНИЕ

Запрещается использовать поврежденные элементы питания или элементы питания с полностью или частично удаленной внешней изоляцией; такие элементы могут протечь, перегреться или взорваться. Перед установкой купленных в магазине элементов питания обязательно проверяйте их изоляцию, так как у некоторых элементов питания она может быть повреждена. Не используйте элементы питания с дефектной изоляцией.

Запрещается использовать элементы питания, аналогичные показанным ниже.



Элементы питания с полностью или частично удаленной электрической изоляцией.



Элементы питания с плоским положительным (+) контактом.



Элементы питания, отрицательный контакт которых имеет правильную форму (выступает из металлического основания), но изоляция не закрывает край металлического основания.

Правила обращения с картами памяти

Карта памяти SD или SDHC

Язычок защиты от записи



Меры предосторожности при обращении

- Карты памяти представляют собой высокотехнологичные электронные устройства. Запрещается изгибать их, прикладывать к ним усилия или подвергать их ударам и вибрации.
- Запрещается разбирать или вносить изменения в конструкцию карты памяти.
- Не допускайте загрязнения расположенных на обратной стороне карты памяти контактов, попадания на них воды или соприкосновения с посторонними предметами. Не дотрагивайтесь до контактов руками или металлическими предметами.
- Не удаляйте исходную этикетку карты памяти и не закрывайте ее другой этикеткой или наклейкой.
- Делая записи на карте памяти, не используйте карандаш или шариковую ручку. Используйте только ручки с мягким пишущим узлом (например, с войлочным пишущим узлом).
- Не пользуйтесь картами памяти и не храните их в следующих местах:
 - в местах с повышенным количеством пыли или песка;
 - в местах с высокой влажностью и высокой температурой.
- Так как некоторые или все данные, записанные на карту памяти, могут быть повреждены или уничтожены в результате воздействия электрических шумов, статического электричества или неполадок камеры либо карты памяти, рекомендуется производить резервное копирование важных данных.

Форматирование

- **Имейте в виду, что при форматировании (инициализации) карты памяти с нее стираются все данные, в том числе защищенные изображения.**
- **Рекомендуется использовать карты памяти, отформатированные в этой камере.**
 - Карты памяти, входящие в комплект поставки камеры, не требуют дополнительного форматирования.
 - Сбои в работе камеры могут быть вызваны повреждением карты памяти. Повторное форматирование карты памяти может устранить неполадку.
 - В случае сбоев в работе карты памяти другого производителя (не Canon), проблема может разрешиться после повторного форматирования карты.
 - Карты памяти, отформатированные в другой камере, на компьютере или периферийном устройстве, могут неправильно функционировать в данной камере. В таком случае заново отформатируйте карту памяти в данной камере.
- **Если при форматировании в камере возникли сбои, выключите камеру и заново установите карту памяти. Затем включите камеру и повторите форматирование.**
- **Будьте осторожны при передаче или утилизации карты памяти. При форматировании карты памяти или при стирании с нее данных производится изменение только данных управления файлами – это не гарантирует полного удаления содержимого карты памяти.**

Во избежание утечки личной информации при утилизации карты памяти примите меры предосторожности, например физически уничтожьте карту памяти.

Комплекты питания (продаются отдельно)

Аккумуляторы

(комплект «Аккумуляторы и зарядное устройство» СВК4-300)

В комплект входят зарядное устройство и четыре никель-металлогидридных (NiMH) аккумулятора типоразмера AA. Зарядка аккумуляторов производится так, как показано ниже.



- После установки аккумуляторов вставьте зарядное устройство (СВ-5АН) в электрическую розетку или подсоедините кабель питания к зарядному устройству (СВ-5АНЕ, не показано) и подсоедините другую вилку к электрической розетке.
- После начала зарядки не устанавливайте для зарядки дополнительные аккумуляторы.
- Во время зарядки индикатор мигает, по завершении зарядки горит постоянно.



- Зарядное устройство СВ-5АН/СВ-5АНЕ предназначено для зарядки только NiMH аккумуляторов Сапоп типоразмера AA типов NB-3АН и NB-2АН. Не пытайтесь заряжать аккумуляторы других типов.
- Не устанавливайте совместно аккумуляторы, приобретенные в разное время или разряженные в разной степени. При зарядке аккумуляторов обязательно заряжайте все аккумуляторы одновременно.
- Не заряжайте полностью заряженные аккумуляторы, так как при этом возможно снижение их емкости или их повреждение. Также не следует заряжать аккумуляторы более 24 ч подряд.
- Не заряжайте аккумуляторы в замкнутом пространстве с хорошей теплоизоляцией.
- Заряжайте аккумуляторы только после появления на ЖК-мониторе сообщения «Поменяйте батарейки». Если регулярно заряжать частично разряженные аккумуляторы, их емкость может снизиться.



- В следующих ситуациях тщательно протрите клеммы аккумуляторов сухой тканью (клеммы могут быть загрязнены (жирные следы пальцев и т.п.)):
 - при существенном сокращении срока работы аккумуляторов;
 - при существенном уменьшении количества снимаемых кадров;
 - во время зарядки аккумуляторов (перед зарядкой два или три раза установите и извлеките аккумуляторы);
 - если зарядка заканчивается за несколько минут (индикатор зарядного устройства постоянно горит).
- Технические характеристики аккумуляторов таковы, что сразу после покупки и после длительного хранения полная зарядка аккумуляторов окажется невозможной. В этом случае полностью зарядите аккумуляторы, затем используйте аккумуляторы до их разрядки. После нескольких циклов емкость аккумуляторов восстановится.
- Для длительного хранения аккумуляторов (около 1 года) рекомендуется разрядить аккумуляторы в камере и хранить их при комнатной температуре (0 – 30°C) и низкой влажности. При хранении полностью заряженных аккумуляторов возможно сокращение срока их службы или ухудшение технических характеристик.
Повторяем, что если аккумуляторы не используются более 1 года, раз в год полностью заряжайте их и разряжайте в камере, затем убирайте на хранение.
- Если время работы от аккумуляторов значительно сократилось (даже когда клеммы аккумуляторов протерты и зарядка производилась до тех пор, пока индикатор зарядного устройства не начинал гореть постоянно), это может означать, что закончился срок службы аккумуляторов. Замените аккумуляторы новыми. При покупке новых аккумуляторов приобретайте NiMH аккумуляторы Canon типоразмера AA.
- Оставленные в камере или зарядном устройстве аккумуляторы могут привести к поломке в результате их протечки. Если аккумуляторы не используются, извлеките их из камеры или зарядного устройства и храните в сухом прохладном месте.



- Полная зарядка разряженных аккумуляторов в зарядном устройстве занимает приблизительно 4 ч 40 мин. Если в крайние гнезда зарядного устройства установлены два аккумулятора, зарядка занимает приблизительно 2 ч (по результатам испытаний в компании Canon). Заряжайте аккумуляторы только при температуре окружающего воздуха в диапазоне от 0 до 35°C.
- Время зарядки зависит от температуры окружающей среды и уровня заряда аккумулятора.
- Во время зарядки из зарядного устройства может быть слышен шум. Это не является неисправностью.
- Можно также использовать комплект СВК4-200 (аккумуляторы и зарядное устройство).

Комплект сетевого питания АСК600

При длительном использовании камеры или при подсоединении камеры к компьютеру рекомендуется использовать комплект сетевого питания АСК600 (продается отдельно).



Перед подсоединением и отсоединением блока питания выключите камеру.

- 1** Подсоедините кабель питания к компактному блоку питания, затем вставьте вилку кабеля в электрическую розетку.

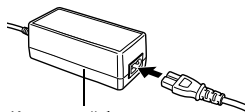

Компактный блок питания
CA-PS500

- 2** Откройте крышку разъемов и подсоедините кабель к разъему DC IN.

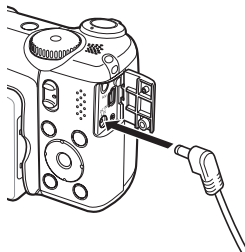

Использование конвертеров (продаются отдельно)

Камера допускает установку отдельно продаваемого широкоугольного конвертера WC-DC58B и телеконвертера TC-DC58C. Для установки этих конвертеров необходим отдельно продаваемый адаптер конвертеров LA-DC58J.



- При установке широкоугольного конвертера или телеконвертера следите за надежностью их крепления. В случае падения конвертера из-за плохого крепления к адаптеру можно порезаться об осколки стекла.
- Запрещается смотреть на солнце или источники яркого света сквозь широкоугольный конвертер или телеконвертер, так как это может привести к потере или ослаблению зрения.



- При использовании вспышки для съемки с этими конвертерами внешние области изображения (особенно нижний правый угол) могут получиться относительно темными.
- При использовании телеконвертера устанавливайте объектив камеры в положение телефото. При других фокусных расстояниях изображение будет выглядеть обрезанным по углам.
- При использовании широкоугольного конвертера устанавливайте объектив камеры в широкоугольное положение.
- При съемке с видоискателем часть поля зрения закрывается этими конвертерами. Пользуйтесь ЖК-монитором.

■ Широкоугольный конвертер WC-DC58B

Этот конвертер предназначен для получения широкоугольных снимков. Широкоугольный конвертер изменяет фокусное расстояние основного объектива камеры в 0,75 раза (диаметр резьбы равен 58 мм).

■ Телеконвертер TC-DC58C

Этот конвертер служит для телефотосъемки. Этот конвертер изменяет фокусное расстояние основного объектива камеры в 2 раза (диаметр резьбы равен 58 мм).



Широкоугольный конвертер и телеконвертер не допускают установку бленды объектива или фильтров.

■ Адаптер конвертеров LA-DC58J

Этот адаптер конвертеров предназначен для установки широкоугольного конвертера и телеконвертера (диаметр резьбы 58 мм).

Установка конвертера

1 Убедитесь, что камера выключена.

2 Нажмите кнопку фиксатора кольца (①) и, удерживая ее нажатой, поверните кольцо в направлении стрелки (②).

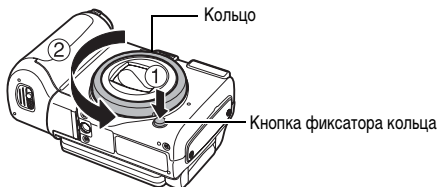

3 Когда метка ○ на корпусе камеры и метка □ на кольце совпадут, снимите кольцо.

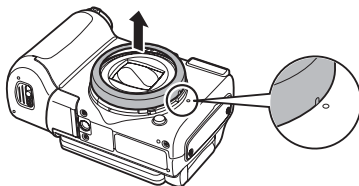

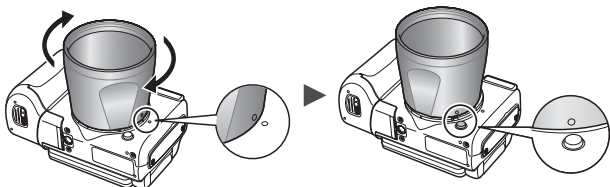

- 4 Совместив метку ● на адаптере конвертеров и метку ○ на корпусе камеры, поворачивайте адаптер в направлении стрелок до метки □ на корпусе камеры.**

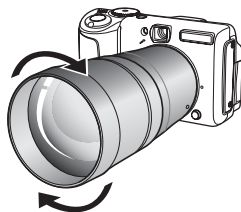

- Для снятия адаптера конвертеров поворачивайте адаптер в противоположном направлении при нажатой кнопке фиксатора кольца.

- 5 Установите конвертер на адаптер и надежно закрепите конвертер, вращая его в показанном направлении.**



- Перед использованием удалите с конвертера всю пыль и загрязнения с помощью специальной груши для чистки объективов. Камера может сфокусироваться на оставшиеся загрязнения.
- Обращайтесь с конвертерами осторожно, так как их легко испачкать пальцами.
- Снимая кольцо, соблюдайте осторожность, чтобы не уронить камеру или адаптер.
- При использовании этих насадок на объектив не следует производить съемку в режиме . Использование программы PhotoStitch на компьютере для точного объединения изображений будет невозможно.

Настройка параметра [Конвертер]

Настройка для съемки в режиме [Режим IS] (стр. 70) с установленным отдельно продаваемым широкоугольным конвертером WC-DC58B или телеконвертером TC-DC58C.



1 Установите переключатель режима в положение .

2 Выберите пункт [Конвертер].

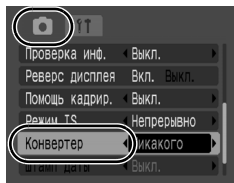
1. Нажмите кнопку .
2. В меню  кнопкой  или  выберите пункт [Конвертер].



3 Подтвердите настройку.

1. Кнопкой  или  выберите [WC-DC58B] или [TC-DC58C].
2. Нажмите кнопку .
 - Выберите установленный конвертер.

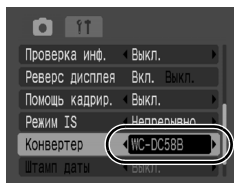

Сняв конвертер с камеры, восстановите для пункта [Конвертер] значение [Никакого.].

Использование внешней вспышки (продается отдельно)

Вспышка повышенной мощности HF-DC1

Эта вспышка дополняет встроенную вспышку камеры, когда объект расположен слишком далеко для правильного освещения. Для закрепления камеры и вспышки повышенной мощности на монтажном кронштейне следуйте приведенным ниже инструкциям.

Помимо этих указаний, ознакомьтесь с инструкцией к вспышке.

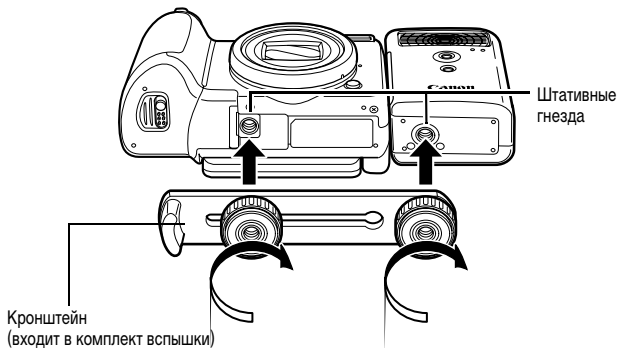

- Вспышка повышенной мощности не срабатывает в следующих случаях:
 - при съемке в режиме **M**;
 - если для параметра [Синхр. вспышки] установлено значение [2й-шторкой];
 - если для параметра [Настр. вспышки] задано значение [Ручной].
- По мере разрядки элементов питания время зарядки вспышки увеличивается. После завершения работы со вспышкой обязательно устанавливайте переключатель питания/режима в положение [OFF] (Выкл.).
- Во время работы со вспышкой не дотрагивайтесь пальцами до окна вспышки или окон датчиков.
- Вспышка может сработать, если в непосредственной близости используется другая вспышка.
- Вспышка повышенной мощности может не срабатывать вне помещений при ярком солнечном освещении или при отсутствии отражающих объектов.

- При непрерывной съемке вспышка срабатывает только для первого кадра.
- Надежно затягивайте винты крепления, чтобы они не отвинтились. В противном случае камера и вспышка могут упасть и выйти из строя.



- Перед закреплением кронштейна вспышки убедитесь, что в нее установлен литиевый элемент питания (CR123A или DL123).
- Для правильного освещения объекта вспышка должна быть прижата к боковой стороне камеры и располагаться параллельно передней панели камеры.
- Штатив можно использовать даже при установленной вспышке.

■ Элементы питания

● Значительно снизилась емкость

В случае значительного уменьшения времени работы от элементов питания протрите клеммы сухой тканью. Возможно, клеммы испачканы пальцами.

● Использование при низких температурах

Приобретите запасной литиевый элемент питания (CR123A или DL123). Перед заменой элемента питания во вспышке рекомендуется подержать запасной элемент питания в теплом кармане.

● Вспышку не планируется использовать в течение длительного времени

Если оставить элементы питания во вспышке повышенной мощности, они могут протечь и повредить вспышку. Извлеките элементы питания из вспышки повышенной мощности и храните их в сухом прохладном месте.

Уход за камерой

Запрещается использовать для чистки камеры разбавители, бензин, моющие средства или воду. Эти вещества могут вызвать коробление или повреждение оборудования.

Корпус камеры

Аккуратно протрите корпус камеры мягкой тканью или салфеткой для протирки стекол очков.

Объектив

Сначала удалите пыль и грязь с помощью груши для чистки объективов, затем удалите оставшуюся грязь, осторожно протерев объектив мягкой тканью.



Не допускается использование органических растворителей для чистки корпуса камеры или объектива. Если удалить загрязнение не удастся, обратитесь в ближайшее отделение службы поддержки клиентов компании Canon по адресу, указанному в гарантийном талоне на русском языке.

Видоискатель и ЖК-монитор

Пыль и загрязнения следует удалять с помощью груши для чистки объективов. В случае необходимости для удаления стойких загрязнений осторожно протрите мягкой тканью или материалом для протирки стекол очков.



Не допускается прилагать усилия при протирке ЖК-монитора или надавливать на него. Это может привести к повреждению монитора или вызвать другие неполадки.

Технические характеристики

Все данные основаны на стандартных методах тестирования, применяемых компанией Canon. Технические характеристики могут быть изменены без уведомления.

PowerShot A650 IS

(W): макс. широкоугольное положение (T): положение макс. телефото

Эффективное количество пикселей	: Прибл. 12,1 млн.
Датчик изображения	: Матрица CCD (ПЗС) 1/1,7 дюйма (общее количество пикселей: прибл. 12,4 млн.)
Объектив	: 7,4 (W) – 44,4 (T) мм (эквивалент для 35-миллиметровой фотопленки: 35 (W) – 210 (T) мм) f/2.8 (W) – f/4.8 (T)
Цифровой зум	: Прибл. 4,0x (макс. прибл. 24x в сочетании с оптическим зумом)
Оптический видоискатель	: Видоискатель с зумированием реального изображения
ЖК-монитор	: 2,5 дюйма, TFT ЖК-монитор на основе аморфного кремния, прибл. 173000 пикселей (охват изображения 100%)
Система автофокусировки	: Автофокусировка TTL Предусмотрены режимы фиксации автофокусировки и ручной фокусировки Рамка фокусировки: Опред. лица/AiAF(9-точечная)/Центр*/FlexiZone * Возможен выбор размера рамки автофокусировки
Диапазон фокусировки	: Обычный режим: 50 см – бесконечность Макро: 1 – 50 см (W) Ручная фокусировка: 1 см – бесконечность (W), 50 см – бесконечность (T) Дети&Дом. животные: 1 м – бесконечность (W/T)
Затвор	: Механический затвор + электронный затвор
Выдержка затвора	: 15 – 1/2000 с <ul style="list-style-type: none"> • Выдержка затвора зависит от режима съемки. • При большой выдержке затвора (1,3 с или более) используется функция шумопонижения.
Стабилизация изображения	: Сдвигом объектива Непрерывно/При съемке*/Панорама*/Выкл. * Только фотографии

Способ экспомера	: Оценочный замер* ¹ , усредненный замер или точечный замер* ² *1 Если для параметра [Зона AF] задано значение [Опред. лица], также оценивается яркость лица *2 Фиксированный в центре/точке автофокусировки
Компенсация экспозиции	: ±2 ступени с шагом 1/3 ступени Предусмотрена функция безопасного сдвига.
Число ISO (Стандартная выходная чувствительность, рекомендуемый показатель экспозиции)	: Авто*, Высокая ISO авто*, ISO 80/100/200/400/800/1600 * Если установлено значение «Авто» или «Высокая ISO авто», камера автоматически выбирает оптимальную чувствительность.
Баланс белого	: Авто, ясная погода, облачная погода, лампа накаливания, флуоресцентная лампа, высокотемпературная флуоресцентная лампа, под водой или пользовательский
Встроенная вспышка	: Авто*, Вкл.* , Выкл. * Предусмотрены функции уменьшения эффекта «красных глаз» и синхронизации вспышки при длительных выдержках. Предусмотрены функции Фиксация FE/2й-шторкой/ Мощн. вспышки/Безопасная FE.
Диапазон компенсации встроенной вспышки	: 50 см – 3,5 м (W), 50 см – 2,0 м (T) (Число ISO: Авто)
Компенсация экспозиции при съемке со вспышкой	: ±2 ступени с шагом 1/3 ступени
Режимы съемки	: Авто Зона творческих режимов: P Программный, Tv Приоритет выдержки, Av Приоритет диафрагмы, M Ручной, C Пользовательский Зона автоматических режимов: Портрет, Пейзаж, Ночная съемка, Дети&Дом. животные, Специальный сюжет* ¹ , Панорамный и Видео* ² *1 Ночной сюжет, Вечеринка, Листва, Снег, пляж, Фейерверк, Аквариум, Под водой и ISO 3200. *2 Стандартный и Компактный.
Серийная съемка	: Прибл. 1,2 кадра/с (в режиме высокого разрешения/хорошего качества)
Таймер автоспуска	: Спуск затвора производится с задержкой прибл. 10 с/ 2 с, режим «Установка таймера»

Носитель изображения	: Карта памяти SD/карта памяти SDHC/карта памяти MultiMediaCard/MMCplus/карта памяти HC MMCplus
Формат файлов	: Стандарт файловой системы для камер Design rule for Camera File system, DPOF-совместимый
Тип данных (Фото)	: Exif 2.2 (JPEG)* Звуковые комментарии: WAVE (моно)
	* Данная цифровая камера поддерживает стандарт Exif 2.2 (также называемый «Exif Print»). Exif Print является стандартом, предназначенным для улучшения связи между цифровыми камерами и принтерами. При подключении к принтеру, совместимому со стандартом Exif Print, используются и оптимизируются данные изображения, полученные камерой в момент съемки, что обеспечивает чрезвычайно высокое качество печати.
(Видео)	: AVI (изображение: Motion JPEG; звук: WAVE (моно))
Компрессия	: Отлично, Хорошо, Нормально
Количество записываемых пикселей (Фото)	: Высокое разрешение: 4000 × 3000 пикселей Среднее разрешение 1: 3264 × 2448 пикселей Среднее разрешение 2: 2592 × 1944 пикселя Среднее разрешение 3: 1600 × 1200 пикселей Низкое разрешение: 640 × 480 пикселей Открытка: 1600 × 1200 пикселей Широкоэкранный: 4000 × 2248 пикселей
(Видео)	: Стандартный: 640 × 480 пикселей (30 кадров/с) 640 × 480 пикселей (30 кадров/с, LP) 320 × 240 пикселей (30 кадров/с) Съемка возможна до полного заполнения карты памяти* ¹ (за один раз можно записать максимум 4 Гбайта)* ² Компактный: (съемка возможна в течение 3 мин) 160 × 120 пикселей (15 кадров/с)
	* ¹ Со сверхскоростными картами памяти (рекомендуется карта SDC-512 MSH).
	* ² Даже если объем видеофильма меньше 4 Гбайт, съемка останавливается, когда длительность видеофильма достигает 1 ч. В зависимости от емкости карты памяти и скорости записи данных на нее, съемка может остановиться до истечения 1 ч или до того, как объем записанных данных достигнет 4 Гбайт.

Режимы воспроизведения	: Одиночное изображение (возможен вывод гистограммы), индексный режим (9 эскизов), с увеличением (прибл. 10x (макс.) на ЖК-мониторе, возможен переход между увеличенными изображениями вперед или назад), быстрый переход (возможен переход на каждое десятое или сотое изображение, на первое изображение с определенной датой съемки, на видеofilm или на первое изображение в каждой папке; в индексном режиме одновременно отображаются 9 изображений), автопоказ, звуковые комментарии (до 1 мин) или видеofilm (возможно замедленное воспроизведение).
Прямая печать	: Поддерживаются стандарты <i>PictBridge</i> , <i>Canon Direct Print</i> и <i>Bubble Jet Direct</i>
Интерфейс	: USB 2.0 Hi-Speed (mini-B), аудио/видеовыход (возможность выбора NTSC или PAL, монофонический звук)
Режимы связи	MTP, PTP
Источник питания	: 4 щелочных элемента питания AA 4 NiMH аккумулятора AA (NB4-300) (продаются отдельно) Комплект сетевого питания ACK600 (продается отдельно)
Рабочий диапазон температур	: 0 – 40 °C (0 – 35 °C при использовании аккумуляторов NB-3AH)
Рабочий диапазон относительной влажности	: 10 – 90%
Габариты (без выступающих деталей)	: 112,1 × 67,8 × 56,2 мм
Вес (только корпус камеры)	: Прибл. 300 г

Запас заряда элементов питания

	Количество снятых изображений		Время воспроизведения
	ЖК-монитор включен (на основе стандарта CIPA)	ЖК-монитор выключен	
Щелочные элементы питания AA (входят в комплект поставки камеры)	Прибл. 300 изображений	Прибл. 1000 изображений	Прибл. 18 ч
NiMH аккумуляторы AA (NB-3AH (полностью заряженные))	Прибл. 500 изображений	Прибл. 1400 изображений	Прибл. 19 ч

- Фактические значения зависят от условий съемки и установок камеры.
- Данные о режиме видеofilма не приводятся.
- При низких температурах емкость аккумулятора может снизиться, поэтому символ низкого уровня заряда аккумулятора может появляться очень быстро. В этом случае перед использованием аккумулятора рекомендуется согреть его в кармане.

Условия тестирования

Съемка: Нормальная температура ($23 \pm 2^\circ\text{C}$), нормальная относительная влажность ($50 \pm 20\%$), попеременная съемка в широкоугольном положении и положении телефото с интервалом 30 с, вспышка срабатывает при съемке каждого второго кадра, питание камеры выключается после съемки каждого десятого кадра. Питание выключается на значительное время*, затем снова включается, и процедура тестирования повторяется.

- Используется карта памяти производства компании Canon.

* Пока не восстановится нормальная температура элемента питания





















Воспроизведение: Нормальная температура ($23 \pm 2^\circ\text{C}$), нормальная относительная влажность ($50 \pm 20\%$), непрерывный просмотр со сменой кадров каждые 3 с.



См. раздел *Правила обращения с элементами питания* (стр. 178).

Карты памяти и их приблизительная емкость

: Карта памяти, входящая в комплект камеры

Разрешение	Компрессия	32 Мбайта	SDC-128M	SDC-512MSH
L (Высокое) 4000 x 3000 пикселей		5	23	91
		9	39	155
		19	82	321
M1 (Среднее 1) 3264 x 2448 пикселей		8	35	139
		14	59	231
		29	123	479
M2 (Среднее 2) 2592 x 1944 пикселя		11	49	190
		20	87	339
		41	173	671
M3 (Среднее 3) 1600 x 1200 пикселей		29	121	471
		52	217	839
		99	411	1590
S (Низкое) 640 x 480 пикселей		111	460	1777
		171	711	2747
		270	1118	4317
 (Открытка) 1600 x 1200 пикселей		52	217	839
W (Широкоэкранный) 4000 x 2248 пикселей		7	31	122
		12	53	206
		26	109	425

-  Возможна плавная непрерывная съемка (стр. 88), если карта памяти отформатирована в режиме низкоуровневого форматирования.
- Приведенные параметры отражают стандартные критерии съемки, установленные компанией Салоп. Фактические результаты могут изменяться в зависимости от фотографируемого объекта и условий съемки.











Видео







 :Карта, входящая в комплект камеры

		Разрешение/Скорость	32 Мбайта	SDC-128M	SDC-512MSH
 Стандартный		640 × 480 пикселей 30 кадров/с	15 с	1 мин 4 с	4 мин 9 с
		640 × 480 пикселей 30 кадров/с, LP	30 с	2 мин 7 с	8 мин 14 с
		320 × 240 пикселей 30 кадров/с	43 с	3 мин 1 с	11 мин 42 с
 Компактный		160 × 120 пикселей 15 кадров/с	3 мин 30 с	14 мин 29 с	55 мин 57 с

- Максимальная длительность видеофильма в режиме  : 3 мин. Значения относятся к максимальному времени непрерывной съемки.

Объемы данных изображений (оценка)

Разрешение	Компрессия		
			
 4000 × 3000 пикселей	5208 Кбайт	3084 Кбайта	1474 Кбайта
 3264 × 2448 пикселей	3436 Кбайт	2060 Кбайт	980 Кбайт
 2592 × 1944 пикселя	2503 Кбайта	1395 Кбайт	695 Кбайт
 1600 × 1200 пикселей	1002 Кбайта	558 Кбайт	278 Кбайт
 640 × 480 пикселей	249 Кбайт	150 Кбайт	84 Кбайта
 1600 × 1200 пикселей	—	558 Кбайт	—
 4000 × 2248 пикселей	3903 Кбайта	2311 Кбайт	1105 Кбайт

		Скорость/Разрешение	Размер файла
 Стандарт		640 × 480 пикселей, 30 кадров/с	1920 Кбайт/с
		640 × 480 пикселей, 30 кадров/с, LP	960 Кбайт/с
		320 × 240 пикселей, 30 кадров/с	660 Кбайт/с
 Компактный		160 × 120 пикселей, 15 кадров/с	120 Кбайт/с

Карта MultiMediaCard

Интерфейс	Совместимый со стандартами MultiMediaCard
Габариты	32,0 × 24,0 × 1,4 мм
Вес	Прибл. 1,5 г

Карта памяти SD

Интерфейс	Совместимый со стандартами на карты памяти SD
Габариты	32,0 × 24,0 × 2,1 мм
Вес	Прибл. 2 г

NiMH аккумулятор NB-3AH

(Входит в состав отдельно продаваемого комплекта NiMH аккумуляторов NB4-300 или комплекта «аккумуляторы и зарядное устройство» CBK4-300)

Тип	Никель-металлогидридный аккумулятор типоразмера AA
Номинальное напряжение	1,2 В=
Номинальная емкость	2500 мАч (мин.: 2300 мАч)
Количество циклов зарядки	Прибл. 300
Рабочий диапазон температур	0 – 35 °С
Габариты	Диаметр: 14,5 мм Длина: 50,0 мм
Вес	Прибл. 30 г

Зарядное устройство СВ-5АН/СВ-5АНЕ

(Входит в состав отдельно продаваемого комплекта СВК4-300 (аккумуляторы и зарядное устройство))

Номинальные входные параметры	100 – 240 В~ (50/60 Гц)
Номинальные выходные параметры	565 мА* ¹ , 1275 мА* ²
Время зарядки	Прибл. 4 ч 40 мин* ¹ , прибл. 2 ч* ²
Рабочий диапазон температур	0 – 35°C
Габариты	65,0 × 105,0 × 27,5 мм
Вес (только корпус)	Прибл. 95 г

*1 При зарядке четырех аккумуляторов NB-3АН

*2 При зарядке двух аккумуляторов NB-3АН, установленных в крайние гнезда зарядного устройства

Компактный блок питания СА-PS500

(Входит в состав дополнительно приобретаемого комплекта сетевого питания АСК600)

Номинальные входные параметры	100 – 240 В~ (50/60 Гц)
Номинальные выходные параметры	4,3 В=, 1,5 А
Рабочий диапазон температур	0 – 40 °С
Габариты	42,6 × 104,4 × 31,4 мм
Вес	Прибл. 180 г (без кабеля питания)

Широкоугольный конвертер WC-DC58В (продается отдельно)

Увеличение	Прибл. 0,75х
Фокусное расстояние* ¹	26,3 мм (эквивалент для 35-миллиметровой фотопленки)
Диапазон фокусировки* ¹	Прибл. 30 см – бесконечность (W)* ²
Диаметр резьбы	Стандартная резьба под фильтр диаметром 58 мм* ³
Габариты	Диаметр: 97 мм Длина: 49,5 мм
Вес	Прибл. 365 г

Телеконвертер TC-DC58C (продается отдельно)

Увеличение	Прибл. 2x
Фокусное расстояние*4	420 мм (эквивалент для 35-миллиметровой фотопленки)
Диапазон фокусировки*4	Прибл. 1,8 м – бесконечность (Т)*2
Диаметр резьбы	Стандартная резьба под фильтр диаметром 58 мм*3
Габариты	Диаметр: 80,0 мм Длина: 81,3 мм
Вес	Прибл. 335 г

Адаптер конвертеров LA-DC58J (продается отдельно)

Диаметр резьбы	58 мм
Габариты Диаметр x Длина	Диаметр: 62,9 мм Длина: 52,5 мм
Вес	Прибл. 32 г

(W): макс. широкоугольное положение (Т): Положение макс. телефото

*1 При установке на камеру PowerShot A650 IS (макс. широкоугольное положение)

*2 От переднего торца установленного телеконвертера.

*3 Для установки на камеру PowerShot A650 IS необходим адаптер конвертеров LA-DC58J

*4 При установке на камеру PowerShot A650 IS (положение макс. телефото)

Алфавитный указатель

1й-шторкой	119
2й-шторкой	119
AiAF	44, 93
FlexiZone	93
FUNC./SET	40, 42
HF-DC1	34, 189
MENU.....	40, 43

А

Автовыключение.....	47
Автопоказ.....	139
Автоспуск.....	64
Аудио/видеокабель	1

Б

Баланс белого	111
Безопасная FE.....	120
Безопасная MF	100
Безопасный зум.....	60
Безопасный сдвиг.....	45, 86

В

Величина диафрагмы	85, 87
Видеофильм	
Воспроизведение	21, 135
Съемка	19
Возобновление воспроизведения.....	18
Воспроизведение	18, 21
Использование телевизора	157
Вспышка.....	62
Вспышка повышенной мощности.....	189
Встраивание даты.....	69
Выдержка затвора.....	83, 87
Выходной видеосигнал	48

Г

Гистограмма.....	54
Громк. затвора	46
Громк. работы.....	46
Громк. старта.....	46
Громк. таймера.....	46
Громкоговоритель	38
Громкость	46
Громкость воспроизведения	47

Д

Детально	52
Дети&Дом. животные	74
Диск установки режима.....	15, 40, 72
Доступные функции	208

Е

Ед.изм.расст.....	47
-------------------	----

Ж

ЖК-монитор	
Информация	
при воспроизведении.....	52
Информация при съемке.....	50
Использование ЖК-монитора.....	49
Ночной режим монитора	49
Открытие ЖК-монитора.....	12

З

Загрузка изображений	
в компьютер.....	25
Заказ передачи DPOF	155
Заказ печати DPOF	
Выбор изображений.....	150
Стиль печати.....	150

Заставка.....	47
Защита	148
Звук операций	46
Звук. памятка.....	147
Значения по умолчанию	55
Зона сюжетных режимов	72
Зона творческих режимов	73
Зоны коррекции	
Добавление.....	143
Удаление.....	144
Зум точки MF	45, 99
Зумирование.....	57

И

Изменить размер	145
Индексный режим	131
Индикатор.....	41
Интерфейсный кабель	1, 23, 27
Информация	
при воспроизведении.....	52
Информация при съемке.....	50

К

Кадр 3:2	45, 50, 122
Карта памяти	1
Обращение	180
Приблизительная емкость	197
Установка.....	10
Форматирование	56
Кнопка ON/OFF	15, 40
Кнопка	
«Печать/загрузка».....	24, 30, 40, 121
Кнопка спуска затвора	
Полное нажатие.....	16
Компактный блок питания	184, 200
Компенсация экспозиции.....	108
Компрессия	67
Коррекция кр. глаз.....	46, 140
Красн. глаз	44, 89

Л

Линии сетки	45, 50, 122
-------------------	-------------

М

Макро	63
Меню	
Кнопка MENU	43
Меню FUNC.	42, 44
Меню и настройки	42
Меню «Настройка»	43, 46
Меню «Печать».....	43
Меню показа.....	43, 46
Меню съемки	43, 44
Меню FUNC.	44
Меню «Настройка»	46
Меню «Печать».....	46
Меню показа.....	46
Меню съемки	44
Микрофон	38
«Мои цвета»	114
Мощн. вспышки.....	118

Н

Наручный ремень	1, 9
Настройка вспышки	117
Номер файла.....	52, 128
Ночная съемка	74
Ночной режим монитора	49
Ночной сюжет.....	74

О

Объектив	
Адаптер конвертеров.....	185
Телеконвертер.....	185
Широкоугольный конвертер	185
Объемы данных изображений	
(оценка).....	198
Опред. лица	93
Открытка	68

П

Панорамный.....	80
Панорамный.....	80
Параметры передачи DPOF.....	155
Пейзаж.....	73
Переключатель режима.....	15, 18, 40
Переход.....	134
Печать.....	23, 150
Питание	
Аккумуляторы.....	182
Компактный блок питания ...	184, 200
Плавная серийная съемка.....	88
Повернуть.....	137
Подсветка AF.....	45, 162
Положение телефото.....	57
Пользовательская настройка.....	123
Пользовательский баланс белого.....	112
Помощь для кадрировки.....	45, 122
Портрет.....	73
Предупреждение о передержке.....	54
Проверка фокусировки.....	91
Программная AE.....	82
Просмотр снимка.....	17, 45
Использование телевизора.....	157
Прямая передача.....	29, 30
Панорамный.....	80
Пейзаж.....	73
Портрет.....	73
Специальный сюжет.....	74
ISO 3200.....	76
Аквариум.....	75
Вечеринка.....	75
Листва.....	75
Ночной сюжет.....	74
Пляж.....	75
Под водой.....	76
Снег.....	75
Фейерверк.....	75
Зона творческих режимов.....	73
Av.....	85
M.....	87
P.....	82
Tv.....	83
Режимы замера экспозиции.....	109
Ручная фокусировка.....	99
Ручной	
Баланс белого.....	111
Режим съемки.....	87
Фокусировка.....	97
Рычаг зумирования.....	40

Р

Разрешение.....	50, 66, 79
Разъем DIGITAL.....	23, 27
Рамка автофокусировки.....	50, 93
Рамка точечного замера.....	50, 110
Рамка точечного замера	
в режиме «Точка AF».....	109
Реверс дисплея.....	12, 45
Режим воспроизведения.....	52
Режим съемки	
Авто.....	72
Зона сюжетных	
режимов.....	72, 73
Видеофильм.....	77
Дети&Дом. животные.....	74
Ночная съемка.....	74

С

Сбросить всё.....	55
Сдвиг авт. ISO.....	106
Серийная съемка.....	88
Сетевой блок питания АСК600.....	184
Синхронизация вспышки	
при длительной выдержке.....	44, 90
Скорость (частота кадров).....	79
Создание папки для записи	
изображений.....	126
Создать папку.....	126
Сообщения.....	168
Специальный сюжет.....	74
Список сообщений.....	168
Стандарт.....	52

Стирание	
Все снимки	149
Одиночные изображения	22
Съемка	15

Т

Техническое обслуживание	191
Тихо	46
Требования к системе	25

У

Увеличение изображений	130
Установка даты и времени	13
Установки печати DPOF	150
Устранение неполадок	158
Уход за камерой	191

Ф

Фиксация автофокусировки	97
Фиксация автоэкспозиции	101
Фиксация фокусировки	97
Фиксация экспозиции	
при съемке со вспышкой	103
Фокусировка	16, 91, 93
Форматирование	55, 56
Функция автоповорота	125
Функция стабилизации	
изображения	70
Функция энергосбережения	41

Ц

Цифровой зум	58
Цифровой телеконвертер	58

Ч

Число ISO	104, 106
-----------------	----------

Ш

Широкоугольное положение	57
Широкоугольный конвертер	185

Э

Экспозиция	101, 108
Элементы питания	
Емкость	196
Замена	178
Обращение	178
Установка	8
Эффекты перехода	138

Я

Язык	14, 47
------------	--------

Ограничение ответственности

- Несмотря на все усилия, приложенные для обеспечения полноты и точности информации, содержащейся в данном Руководстве, компания Canon не несет ответственности за возможные опечатки и упущения в документации.
- Компания Canon сохраняет за собой право в любое время изменять характеристики аппаратных средств и программного обеспечения, рассматриваемых в данном Руководстве, без предварительного уведомления.
- Никакая часть настоящего Руководства не может быть воспроизведена, передана, переписана, записана в систему поиска информации или переведена на какой-либо язык в какой бы то ни было форме и какими бы то ни было средствами без предварительного письменного согласия компании Canon.
- Компания Canon не дает никаких гарантий в отношении ущерба, причиненного порчей или потерей данных вследствие ошибочной эксплуатации или неисправности камеры, программного обеспечения, карт памяти SD и SDHC (SD-карт), персональных компьютеров, периферийных устройств или использования иных карт, не являющихся SD-картами производства Canon.

Торговые марки

- Microsoft, Windows Vista и логотип Windows Vista являются торговыми марками корпорации Microsoft Corporation в США и/или других странах.
- Macintosh, логотип Mac, QuickTime и логотип QuickTime являются торговыми марками корпорации Apple Inc., зарегистрированными в США и/или других странах.
- Логотип SDHC является торговой маркой.

Функции, доступные в различных режимах съемки

Установите каждую функции в соответствии с условиями съемки и произведите съемку.

		C	M	Av	Tv	P		AUTO		
+/- (Эксп.)		<input type="checkbox"/>	-	<input type="radio"/>	<input type="radio"/>	<input type="radio"/>	<input type="radio"/>	-	-	-
Число ISO	Авто	<input type="checkbox"/>	-	<input type="radio"/>	<input type="radio"/>	<input type="radio"/>	<input type="radio"/>	<input type="radio"/>	<input type="radio"/>	<input type="radio"/>
	Высокая ISO авто	<input type="checkbox"/>	-	-	-	<input type="radio"/>	-	<input type="radio"/>	-	-
	ISO 80/100/200/400/800/1600	<input type="checkbox"/>	<input type="radio"/>	<input type="radio"/>	<input type="radio"/>	<input type="radio"/>	-	-	-	-
Баланс белого	Авто	<input type="checkbox"/>	<input type="radio"/>	<input type="radio"/>	<input type="radio"/>	<input type="radio"/>	<input type="radio"/>	<input type="radio"/>	<input type="radio"/>	<input type="radio"/>
	Дневной свет/Облачно/Накаливания/Флуоресцент/Флуоресцент Н/Под водой/Ручной	<input type="checkbox"/>	<input type="radio"/>	<input type="radio"/>	<input type="radio"/>	<input type="radio"/>	<input type="radio"/>	-	<input type="radio"/>	<input type="radio"/>
Режим драйва	Покадровая съемка	<input type="checkbox"/>	<input type="radio"/>	<input type="radio"/>	<input type="radio"/>	<input type="radio"/>	<input type="radio"/>	<input type="radio"/>	<input type="radio"/>	<input type="radio"/>
	Серийная съемка	<input type="checkbox"/>	<input type="radio"/>	<input type="radio"/>	<input type="radio"/>	<input type="radio"/>	-	-	-	-
	Таймер автоспуска (2 с, 10 с)	<input type="checkbox"/>	<input type="radio"/>	<input type="radio"/>	<input type="radio"/>	<input type="radio"/>	<input type="radio"/>	<input type="radio"/>	<input type="radio"/>	<input type="radio"/>
	Устан. таймера	<input type="checkbox"/>	<input type="radio"/>	<input type="radio"/>	<input type="radio"/>	<input type="radio"/>	-	<input type="radio"/>	-	-
Таймер автоспуска (Устан. таймера)		<input type="checkbox"/>	<input type="radio"/>	<input type="radio"/>	<input type="radio"/>	<input type="radio"/>	-	<input type="radio"/>	-	-
Мои цвета		<input type="checkbox"/>	<input type="radio"/>	<input type="radio"/>	<input type="radio"/>	<input type="radio"/>	<input type="radio"/>	-	<input type="radio"/>	<input type="radio"/>
Настр. вспышки		<input type="checkbox"/>	-	<input type="radio"/>	<input type="radio"/>	<input type="radio"/>	<input type="radio"/>	-	-	-
Мощн. вспышки		<input type="checkbox"/>	<input type="radio"/>	<input type="radio"/>	<input type="radio"/>	-	-	-	-	-
Режим экспомера	Оценочный	<input type="checkbox"/>	<input type="radio"/>	<input type="radio"/>	<input type="radio"/>	<input type="radio"/>	<input type="radio"/>	<input type="radio"/>	<input type="radio"/>	<input type="radio"/>
	Усредненный	<input type="checkbox"/>	<input type="radio"/>	<input type="radio"/>	<input type="radio"/>	<input type="radio"/>	-	-	-	-
	Точечный	<input type="checkbox"/>	<input type="radio"/>	<input type="radio"/>	<input type="radio"/>	<input type="radio"/>	-	-	-	-
Выбор разрешения/компрессии (Фотографии)		<input type="checkbox"/>	<input type="radio"/>	<input type="radio"/>	<input type="radio"/>	<input type="radio"/>	<input type="radio"/>	<input type="radio"/>	-	-
Выбор разрешения/ Скорости (Видео)	640 × 480, 30 кадров/с, 30 кадров/с LP	-	-	-	-	-	-	-	<input type="radio"/>	-
	320 × 240, 30 кадров/с	-	-	-	-	-	-	-	<input type="radio"/>	-
	160 × 120, 15 кадров/с	-	-	-	-	-	-	-	-	<input type="radio"/>
Настройка Av/Tv		<input type="checkbox"/>	<input type="radio"/>	<input type="radio"/>	<input type="radio"/>	-	-	-	-	-
Сдвиг программы		<input type="checkbox"/>	-	<input type="radio"/>	<input type="radio"/>	<input type="radio"/>	-	-	-	-
Фиксация AE/FE		<input type="checkbox"/>	-	<input type="radio"/>	<input type="radio"/>	<input type="radio"/>	-	-	-	-
Область изображения (в режиме «Макро»)		<input type="checkbox"/>	<input type="radio"/>	<input type="radio"/>	<input type="radio"/>	<input type="radio"/>	<input type="radio"/>	<input type="radio"/>	<input type="radio"/>	<input type="radio"/>
Ручная фокусировка		<input type="checkbox"/>	<input type="radio"/>	<input type="radio"/>	<input type="radio"/>	<input type="radio"/>	-	-	<input type="radio"/>	<input type="radio"/>
Вспышка	Авто	<input type="checkbox"/>	-	-	-	<input type="radio"/>	-	<input type="radio"/>	-	-
	Вкл.	<input type="checkbox"/>	<input type="radio"/>	<input type="radio"/>	<input type="radio"/>	<input type="radio"/>	<input type="radio"/>	-	-	-
	Выкл.	<input type="checkbox"/>	<input type="radio"/>	<input type="radio"/>	<input type="radio"/>	<input type="radio"/>	<input type="radio"/>	<input type="radio"/>	-	-
Состояние индикации на ЖК-мониторе	Выкл.	<input type="checkbox"/>	<input type="radio"/>	<input type="radio"/>	<input type="radio"/>	<input type="radio"/>	-	<input type="radio"/>	-	-
	Нет информации	<input type="checkbox"/>	<input type="radio"/>	<input type="radio"/>	<input type="radio"/>	<input type="radio"/>	-	<input type="radio"/>	<input type="radio"/>	<input type="radio"/>
	Вывод информации	<input type="checkbox"/>	<input type="radio"/>	<input type="radio"/>	<input type="radio"/>	<input type="radio"/>	<input type="radio"/>	<input type="radio"/>	<input type="radio"/>	<input type="radio"/>
Выбор направления перехода (вправо-влево)		-	-	-	-	-	<input type="radio"/>	-	-	-
Зона AF	Опред. лица	<input type="checkbox"/>	<input type="radio"/>	<input type="radio"/>	<input type="radio"/>	<input type="radio"/>	-	<input type="radio"/>	-	-
	AiAF (9 точек)	<input type="checkbox"/>	<input type="radio"/>	<input type="radio"/>	<input type="radio"/>	<input type="radio"/>	-	<input type="radio"/>	<input type="radio"/>	<input type="radio"/>
	Центр	<input type="checkbox"/>	<input type="radio"/>	<input type="radio"/>	<input type="radio"/>	<input type="radio"/>	<input type="radio"/>	<input type="radio"/>	-	-
	FlexiZone	<input type="checkbox"/>	<input type="radio"/>	<input type="radio"/>	<input type="radio"/>	<input type="radio"/>	-	-	-	-

		C	M	Av	Tv	P		AUTO		
Разм. рамки AF		<input type="checkbox"/>	<input type="checkbox"/>	<input type="checkbox"/>	<input type="checkbox"/>	<input type="checkbox"/>	-	-	-	-
Цифровой зум	Стандартный	<input type="checkbox"/>	<input type="checkbox"/>	<input type="checkbox"/>	<input type="checkbox"/>	<input type="checkbox"/>	-	<input type="checkbox"/>	<input type="checkbox"/>	-
	Цифровой телеконвертер	<input type="checkbox"/>	<input type="checkbox"/>	<input type="checkbox"/>	<input type="checkbox"/>	<input type="checkbox"/>	-	<input type="checkbox"/>	-	-
Синхр. вспышки	Мощн. вспышки (2й-шторкой)	<input type="checkbox"/>	<input type="checkbox"/>	<input type="checkbox"/>	<input type="checkbox"/>	<input type="checkbox"/>	-	-	-	-
	Замедл. синхр.	<input type="checkbox"/>	<input type="radio"/> 5)	<input type="checkbox"/>	<input type="radio"/> 5)	<input type="checkbox"/>	<input type="checkbox"/>	-	-	-
	Настр. вспышки (Ручной)	<input type="checkbox"/>	<input type="radio"/> 6)	<input type="checkbox"/>	<input type="checkbox"/>	-	-	-	-	-
	Красн. глаз	<input type="checkbox"/>	<input type="checkbox"/>	<input type="checkbox"/>	<input type="checkbox"/>	<input type="checkbox"/>	<input type="checkbox"/>	<input type="checkbox"/>	-	-
Безопасная FE		<input type="checkbox"/>	-	<input type="checkbox"/>	<input type="checkbox"/>	<input type="checkbox"/>	-	-	-	-
Точка AE	Центр	<input type="checkbox"/>	<input type="checkbox"/>	<input type="checkbox"/>	<input type="checkbox"/>	<input type="checkbox"/>	<input type="checkbox"/>	<input type="checkbox"/>	<input type="checkbox"/>	<input type="checkbox"/>
	Точка AF	<input type="checkbox"/>	<input type="checkbox"/>	<input type="checkbox"/>	<input type="checkbox"/>	<input type="checkbox"/>	-	-	-	-
Безопасный сдвиг		<input type="checkbox"/>	-	<input type="checkbox"/>	<input type="checkbox"/>	-	-	-	-	-
Сдвиг авт. ISO	Кнопка /Авто	<input type="checkbox"/>	-	<input type="checkbox"/>	-	<input type="checkbox"/>	-	<input type="checkbox"/>	-	-
	Выкл.	<input type="checkbox"/>	<input type="checkbox"/>	<input type="checkbox"/>	<input type="checkbox"/>	<input type="checkbox"/>	<input type="checkbox"/>	<input type="checkbox"/>	<input type="checkbox"/>	<input type="checkbox"/>
Зум точки MF		<input type="checkbox"/>	<input type="checkbox"/>	<input type="checkbox"/>	<input type="checkbox"/>	<input type="checkbox"/>	-	-	-	-
Безопасная MF		<input type="checkbox"/>	<input type="checkbox"/>	<input type="checkbox"/>	<input type="checkbox"/>	<input type="checkbox"/>	-	-	<input type="checkbox"/>	<input type="checkbox"/>
Подсветка AF		<input type="checkbox"/>	<input type="checkbox"/>	<input type="checkbox"/>	<input type="checkbox"/>	<input type="checkbox"/>	<input type="checkbox"/>	<input type="checkbox"/>	<input type="checkbox"/>	<input type="checkbox"/>
Просмотр снимка		<input type="checkbox"/>	<input type="checkbox"/>	<input type="checkbox"/>	<input type="checkbox"/>	<input type="checkbox"/>	<input type="checkbox"/>	<input type="checkbox"/>	-	-
Проверка инф.	Выкл.	<input type="checkbox"/>	<input type="checkbox"/>	<input type="checkbox"/>	<input type="checkbox"/>	<input type="checkbox"/>	<input type="checkbox"/>	<input type="checkbox"/>	-	-
	Детально/Пров. фокус.	<input type="checkbox"/>	<input type="checkbox"/>	<input type="checkbox"/>	<input type="checkbox"/>	<input type="checkbox"/>	-	<input type="checkbox"/>	-	-
Реверс дисплея		<input type="checkbox"/>	<input type="checkbox"/>	<input type="checkbox"/>	<input type="checkbox"/>	<input type="checkbox"/>	-	<input type="checkbox"/>	<input type="checkbox"/>	<input type="checkbox"/>
Помощь кадрир.	Линии сетки	<input type="checkbox"/>	<input type="checkbox"/>	<input type="checkbox"/>	<input type="checkbox"/>	<input type="checkbox"/>	-	<input type="checkbox"/>	<input type="checkbox"/>	<input type="checkbox"/>
	3:2/Оба	<input type="checkbox"/>	<input type="checkbox"/>	<input type="checkbox"/>	<input type="checkbox"/>	<input type="checkbox"/>	-	<input type="checkbox"/>	-	-
Режим IS	Непрерывно	<input type="checkbox"/>	<input type="checkbox"/>	<input type="checkbox"/>	<input type="checkbox"/>	<input type="checkbox"/>	<input type="checkbox"/>	<input type="checkbox"/>	<input type="checkbox"/>	<input type="checkbox"/>
	При съемке/Панорама	<input type="checkbox"/>	<input type="checkbox"/>	<input type="checkbox"/>	<input type="checkbox"/>	<input type="checkbox"/>	<input type="checkbox"/>	<input type="checkbox"/>	-	-
Конвертер		<input type="checkbox"/>	<input type="checkbox"/>	<input type="checkbox"/>	<input type="checkbox"/>	<input type="checkbox"/>	<input type="checkbox"/>	<input type="checkbox"/>	<input type="checkbox"/>	<input type="checkbox"/>
Штамп даты		<input type="checkbox"/>	<input type="checkbox"/>	<input type="checkbox"/>	<input type="checkbox"/>	<input type="checkbox"/>	-	<input type="checkbox"/>	-	-
Настройка кнопки		<input type="checkbox"/>	<input type="checkbox"/>	<input type="checkbox"/>	<input type="checkbox"/>	<input type="checkbox"/>	<input type="checkbox"/>	<input type="checkbox"/>	<input type="checkbox"/>	<input type="checkbox"/>
Сохранить установки		<input type="checkbox"/>	<input type="checkbox"/>	<input type="checkbox"/>	<input type="checkbox"/>	<input type="checkbox"/>	-	-	-	-

: Может выбираться или автоматически устанавливается камерой. В режиме Панорамный, в принципе, возможен выбор только для первого кадра.

: Возможна настройка (могут задаваться значения, соответствующие пользовательским режимам съемки).

- : Выбор невозможен.

■ : Не может быть отменено даже при выключении питания.

- Режим «Широкоэкр.» недоступен.
- Для разрешения устанавливается фиксированное значение **M3** (1600 × 1200).
- Настройка возможна только в режиме **Av** (Приоритет диафрагмы).
- Настройка возможна только в режиме **Tv** (Приоритет выдержки).
- Всегда установлено значение [Вкл.].
- Всегда установлено значение [Выкл.].
- Доступно только в том случае, если для установлен режим [Вкл.].

Canon