

РУССКИЙ

Canon

PowerShot G9

Руководство пользователя камеры



Начало работы

Дополнительные сведения

Элементы камеры и их назначение

Основные операции

Широко используемые функции съемки

Съемка с использованием диска установки режима

Расширенные функции съемки

Воспроизведение/стирание

Параметры печати/передачи

Подключение к телевизору

Настройка камеры

Устранение неполадок

Список сообщений

Приложение

Обязательно ознакомьтесь с мерами предосторожности (стр. 224–229)

DiGiC III



Exif Print



Порядок операций и справочные руководства

Предусмотрены следующие Руководства. Обращайтесь к ним по мере необходимости в соответствии с приведенной ниже схемой.

 : Настоящее Руководство



Проверка комплектности

В комплект камеры входят все перечисленные ниже принадлежности. Если какой-то из них не хватает, обратитесь за помощью к дилеру.

1



Цифровая камера

2



Аккумулятор
NB-2LH
(с крышкой разъемов)

3



Зарядное устройство
CB-2LW/CB-2LWE

4



Карта памяти
(32 Мбайта)

5

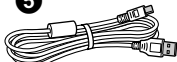

Интерфейсный кабель
IFC-400PCU

6



Аудио/видеокабель
AVC-DC300

7



Ремень
NS-DC6

8



Компакт-диск Canon Digital
Camera Solution Disk

9



Гарантийный талон

10 Руководства пользователя



- Руководство по началу работы
- Брошюра «Рекомендуется использовать оригинальные дополнительные принадлежности компании Canon»



- Компакт-диск Canon Digital Camera Manuals Disk (с руководствами)

Карта памяти, входящая в комплект поставки камеры, может не обеспечивать полное использование возможностей камеры.





С этой камерой можно использовать карты памяти SD, SDHC, MultiMediaCards, MMCplus и HC MMCplus. В настоящем Руководстве для этих карт используется общий термин «карта памяти».

Содержание

Разделы, помеченные символом ☆, содержат сводные перечни или таблицы функций камеры или операций.









Обязательно прочитайте эти параграфы 7





Начало работы

Подготовка	10
Съемка фотографий (Режим )	16
Просмотр фотографий	19
Съемка видеофильмов ( Стандартный режим)	20
Просмотр видеофильмов	22
Стирание	23
Печать	24
Загрузка изображений в компьютер	26
Состав системы	34

Дополнительные сведения

Элементы камеры и их назначение	40
Использование диска управления	43
Индикаторы	44
Функция энергосбережения	45
Основные операции	46
☆ Меню и настройки	46
☆ Меню и настройки по умолчанию	48
Переключение между режимами съемки и воспроизведения	54
Использование ЖК-монитора	55
Яркость ЖК-монитора	56
Настройка отображаемой информации	57
Информация, отображаемая на ЖК-мониторе	59
Установка Мирового времени	65

Восстановление значений параметров по умолчанию	68
Форматирование карт памяти	69
Широко используемые функции съемки	70
<hr/>	
  Использование оптического зума	70
Использование цифрового зума/цифрового телеконвертера	71
 Использование вспышки	74
 Съемка с близкого расстояния (Макро)	75
 Использование таймера автоспуска	76
Изменение разрешения и компрессии (Фотографии)	78
Изменение типа изображения	80
Использование функции стабилизации изображения	82
Настройка числа ISO	84
Проверка фокусировки и выражения лиц (Проверка фокусировки)	86
Съемка с использованием диска установки режима	88
<hr/>	
Диск установки режима	88
Режимы съемки для конкретных сюжетов	89
P Программная автоэкспозиция	93
Tv Установка выдержки затвора	94
Av Установка величины диафрагмы	96
M Ручная установка выдержки и диафрагмы	98
 Съемка панорам (Панорамный)	100
 Съемка видеофильмов	102
Настройка функции записи	108
C Сохранение пользовательских настроек	109
Расширенные функции съемки	111
<hr/>	
 Серийная съемка	111
Установка функции уменьшения эффекта «красных глаз»	113
Установка синхронизации при длительной выдержке	114
Переключение между режимами фокусировки	115
Выбор режима рамки автофокусировки	116
Съемка объектов, неподходящих для автофокусировки (фиксация фокусировки, фиксация автофокусировки, ручная фокусировка, безопасная ручная фокусировка)	123
Фокусировочная вилка (Фокус-ВКТ)	127

Фиксация экспозиции (Фикс. AE)	128
Фиксация экспозиции при съемке со вспышкой	130
Автоматический брекетинг (Режим АЕВ)	131
Использование фильтра нейтральной плотности	132
Уменьшение влияния сотрясения камеры (Сдвиг авт. ISO).	133
 Настройка компенсации экспозиции	135
Переключение режима замера экспозиции	136
Настройка цветовых оттенков (Баланс белого)	137
Съемка в режиме «Мои цвета»	140
Съемка с изменением цветов	143
Переключение параметров настройки вспышки	148
Компенсация настройки вспышки	149
Настройка мощности вспышки	150
Переключение момента срабатывания вспышки	151
Настройка экспозиции для съемки со встроенной вспышкой (Безопасная FE)	152
 Регистрация установок для кнопки быстрого вызова	153
Установка функции автоповорота	155
Создание папки для записи изображений (Папка)	156
Сброс номеров файлов	158
Воспроизведение/стирание	160
 Просмотр увеличенных изображений	160
 Одновременный просмотр 9 изображений (Индексный режим)	161
Проверка фокусировки и выражения лиц (Проверка фокусировки)	162
 Переход между изображениями	165
Систематизация изображений по категориям (Моя категория)	167
Просмотр видеофильмов (использование панели управления видеофильмом)	170
Редактирование видеофильмов	172
Поворот изображений на мониторе	174
Воспроизведение с использованием эффектов перехода	175
Автоматическое воспроизведение (Слайд-шоу)	176
Функция коррекции «красных глаз»	180
Добавление эффектов «Мои цвета»	185

Изменение размера изображений	187
Добавление звуковых комментариев к изображениям	189
Запись только звука (Диктофон)	190
Защита изображений	192
Стирание изображений	195
Параметры печати/передачи	198
Задание параметров печати DPOF	198
Задание параметров передачи DPOF	203
Подключение к телевизору	205
Просмотр снимков на экране ТВ	205
Настройка камеры (параметры «Моя камера»)	207
Изменение параметров меню «Моя камера»	207
Регистрация параметров меню «Моя камера»	208
Устранение неполадок	210
Список сообщений	220
Приложение	224
Меры предосторожности	224
Предотвращение неполадок	229
Правила обращения с аккумуляторами	229
Правила обращения с картами памяти	232
Комплекты питания (продаются отдельно)	234
Использование конвертеров (продаются отдельно)	236
Использование внешней вспышки (приобретается дополнительно)	242
Уход за камерой	251
Технические характеристики	252
АЛФАВИТНЫЙ УКАЗАТЕЛЬ	264
☆ Функции, доступные в различных режимах съемки	268

■ Условные обозначения

Расширенные функции съемки | 131

Автоматический брекетинг (Режим AEB)

Режим съемки

В этом режиме камера автоматически меняет экспозицию в установленном диапазоне, снимая три кадра с тем же интервалом, что и при серийной съемке (стр. 111). Изображения снимаются в следующем порядке: стандартная экспозиция, недодержка и передержка.

1 Выберите режим [AEB].

1. Нажмите кнопку .
2. Кнопкой или выберите пункт .
3. Нажмите кнопку .

2 Установите значение компенсации.

1. Выберите диапазон компенсации с помощью кнопки или .
2. Нажмите кнопку .

• Диапазон компенсации может настраиваться

Режим: Съемка () /
Воспроизведение ()

Доступные режимы съемки

P Tv Av M

Эти режимы доступны.

Эти режимы недоступны.



: Этим символом обозначается важная информация, относящаяся к работе камеры.



: Этим символом обозначаются сведения, дополняющие основные операции.

Инструкции в данном Руководстве относятся к настройкам камеры, по умолчанию установленным на момент ее приобретения.

Обязательно прочитайте эти параграфы

Тестовые снимки

Перед съемкой важных сюжетов настоятельно рекомендуется снять несколько пробных кадров, чтобы убедиться в правильности работы камеры.

Обратите внимание на то, что компания Canon Inc., ее филиалы и дочерние компании, а также дистрибьюторы не несут никакой ответственности за любой ущерб, обусловленный какой-либо неисправностью камеры и ее принадлежностей (включая карты памяти), приводящей к сбою в записи изображения или к записи изображения не тем способом, на который рассчитан аппарат.

Предостережение в отношении нарушения авторских прав

Обратите внимание, что цифровые камеры Canon предназначены для личного использования и ни при каких обстоятельствах не должны использоваться для целей, нарушающих или противоречащих международным или местным законам и положениям по защите авторских прав. В некоторых случаях копирование с помощью камеры или иного устройства изображений, снятых во время спектаклей или выставок, а также снимков объектов коммерческого назначения может являться нарушением авторских прав или других установленных законодательством прав даже в том случае, если съемка изображения была произведена в целях личного использования.

Ограничения действия гарантии

Условия гарантии на камеру см. в гарантийном талоне на русском языке, входящем в комплект поставки камеры.

Адреса службы поддержки клиентов Canon см. в гарантийном талоне на русском языке.

Температура корпуса камеры

Если камера используется в течение длительного времени, корпус камеры может нагреваться. Помните об этом и соблюдайте осторожность при работе с камерой в течение длительного времени.

ЖК-монитор

Жидкокристаллический монитор изготавливается с использованием высокопрецизионных технологий. Более 99,99% пикселей работают в соответствии с техническими требованиями. Менее 0,01 % пикселей могут иногда не срабатывать или отображаться в виде красных или черных точек. Это не оказывает никакого влияния на записываемое изображение и не является неисправностью.

Видеоформат

Перед использованием камеры совместно с телевизором установите в камере тот формат видеосигнала, который используется в Вашем регионе ([стр. 205](#)).

Установка языка меню

Порядок изменения языка меню см. в разделе *Установка языка* ([стр. 15](#)).

Начало работы

- Подготовка
- Съемка фотографий
- Просмотр фотографий
- Съемка видеофильмов
- Просмотр видеофильмов
- Стирание
- Печать
- Загрузка изображений в компьютер
- Состав системы

Подготовка

Зарядка аккумулятора

1. Установите аккумулятор в зарядное устройство.

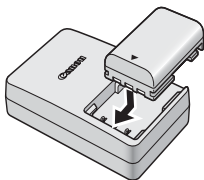

2. Подсоедините зарядное устройство (CB-2LW) к электрической розетке или подсоедините кабель питания к зарядному устройству (CB-2LWE, на рисунке не показано), затем подсоедините кабель к электрической розетке.



3. После завершения зарядки извлеките аккумулятор.

Зарядка занимает приблизительно 1 ч 45 мин.

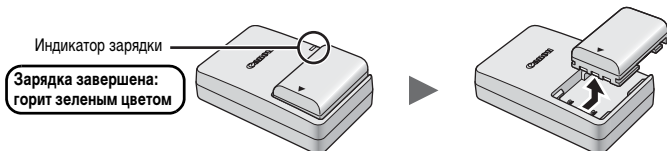

Для защиты аккумулятора и продления срока его службы длительность непрерывной зарядки не должна превышать 24 ч.

Установка аккумулятора

1. Сдвиньте крышку (①) и откройте ее (②).

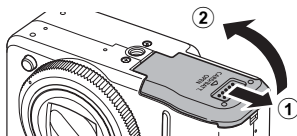

2. Нажмите фиксатор аккумулятора в направлении стрелки (①) и вставьте аккумулятор до фиксации со щелчком.

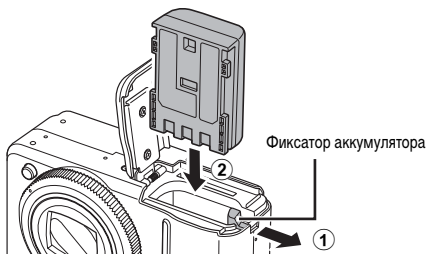

3. Закройте крышку (①) и сдвиньте ее до фиксации со щелчком (②).



Извлечение аккумулятора

Нажмите фиксатор аккумулятора в направлении стрелки и удерживайте его во время извлечения аккумулятора.

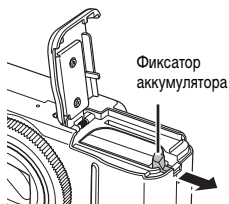

Установка карты памяти

1. Сдвиньте крышку (①) и откройте ее (②).

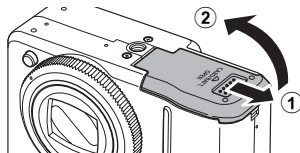

2. Установите карту памяти до фиксации со щелчком.

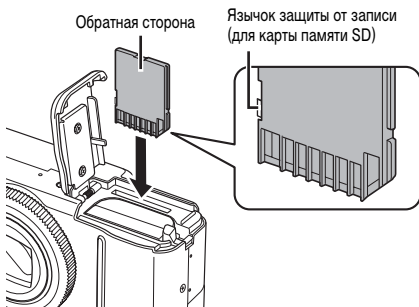

- Убедитесь, что язычок защиты от записи разблокирован (только карты памяти SD).
- Проверьте правильность ориентации карты.

3. Закройте крышку (①) и сдвиньте ее до фиксации со щелчком (②).

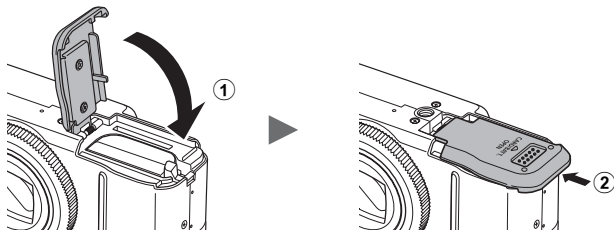

Перед установкой карты памяти в камеру убедитесь в правильности ориентации карты. При установке обратной стороной камера может не распознать карту памяти или возможно возникновение неполадки.

■ Извлечение карты памяти

Пальцем нажмите на карту памяти до щелчка в фиксаторах, затем отпустите ее.



■ Закрепление ремня

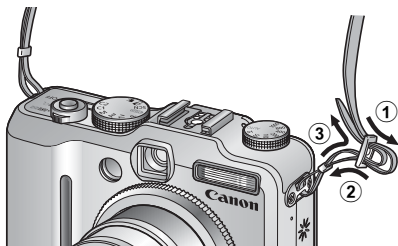

Чтобы ремень не выскользнул, плотно затяните его в пряжке. Повторите операцию с другой стороны камеры.



Во избежание случайного падения камеры перед ее использованием рекомендуется закрепить на ней ремень.

Установка даты и времени

При первом включении питания отображается меню установки даты/времени. Установите дату и время, как описано в шагах 3 и 4 приведенной ниже последовательности операций.

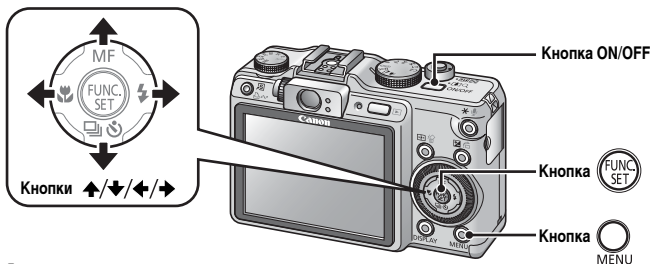





1. Нажмите кнопку ON/OFF.

2. Выберите пункт [Дата/Время].

1. Нажмите кнопку .
2. Кнопкой  или  выберите меню  (Настройка).
3. Кнопкой  или  выберите пункт [Дата/Время].
4. Нажмите кнопку .

3. Выберите год, месяц, число и время, а также порядок их отображения.

1. Кнопкой  или  выберите требуемый вариант.
2. Кнопкой  или  установите значение.

4. Нажмите кнопку .

5. Нажмите кнопку .

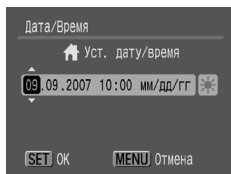
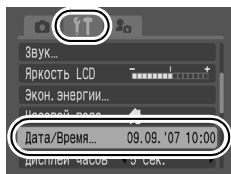



- Для сохранения таких параметров, как дата и время, в камере предусмотрен встроенный литиевый аккумулятор. Этот аккумулятор заряжается, когда в камеру установлен основной аккумулятор. После приобретения камеры зарядите литиевый аккумулятор, установив в камеру приблизительно на 4 ч основной аккумулятор. Для зарядки можно также использовать комплект сетевого питания ACK-DC20 (продается отдельно). Зарядка производится, даже если питание камеры выключено.
- Если основной аккумулятор не установлен, заданные дата и время могут сброситься приблизительно через три недели. В этом случае следует заново установить дату и время.



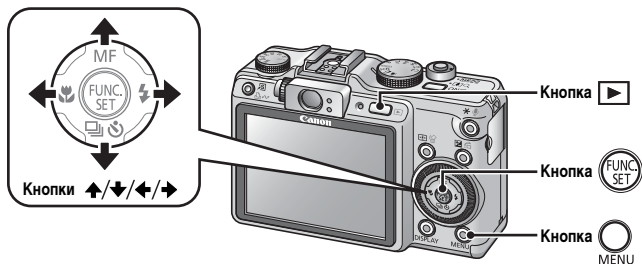

Установка языка

Можно изменить язык, на котором на ЖК-мониторе отображаются меню и сообщения.



1. Нажмите кнопку  (Воспроизведение).

2. Удерживая нажатой кнопку , нажмите кнопку .

3. Кнопками , ,  и  выберите язык.

4. Нажмите кнопку .

Съемка фотографий (Режим **AUTO**)

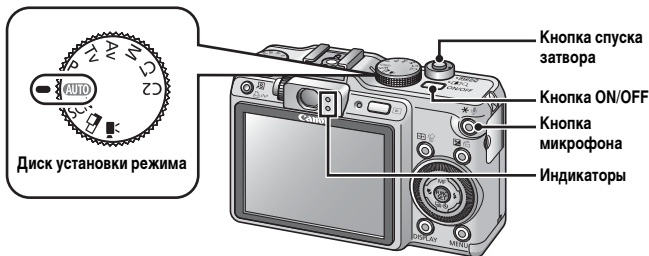

1. Нажмите кнопку ON/OFF.

- Воспроизводится звук включения питания, и на ЖК-монитор выводится заставка.
- Нажмите кнопку **ON/OFF** для выключения камеры.

2. Выберите режим съемки.

1. Поверните диск установки режима в положение **AUTO**.

3. Направьте камеру на объект.



4. Для осуществления фокусировки слегка (наполовину) нажмите кнопку спуска затвора.

- После завершения фокусировки подаются два звуковых сигнала и индикатор загорается зеленым светом (оранжевым, если будет использована вспышка).
- В точке, на которую произведена фокусировка, рамка автофокусировки отображается зеленым цветом.



Рамка автофокусировки

5. Произведите съемку, полностью (до упора) нажав кнопку спуска затвора.

- Подается один звуковой сигнал срабатывания затвора, и производится запись изображения.
- Индикатор мигает зеленым цветом, и файл записывается на карту памяти.



Параметр «Тихо»

Если при включении питания удерживать нажатой кнопку  (Микрофон), для параметра [Тихо] устанавливается значение [Вкл.]. Все звуковые сигналы, кроме предупредительных, отключаются. Значение параметра [Тихо] можно изменить в меню «Настройка» (стр. 51).

Просмотр изображения сразу после съемки (Просмотр снимка)

Сразу после съемки снятое изображение отображается на ЖК-мониторе в течение приблизительно 2 с.

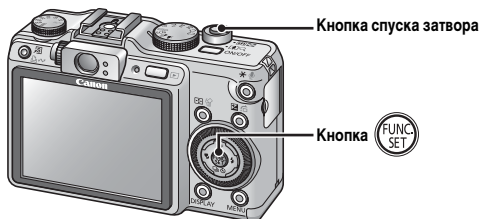

Для продолжения просмотра изображения, выводимого на экран сразу после съемки, можно использовать один из следующих двух способов.

- **Удерживайте кнопку спуска затвора полностью нажатой.**
- **Нажмите кнопку  во время отображения записанного изображения.**

Убедитесь, что камера подала звуковой сигнал.

Нажав кнопку спуска затвора, можно произвести съемку, даже если отображается изображение.



Длительность отображения изображений можно изменить с помощью параметра [Просмотр снимка] в меню  (Меню съемки).

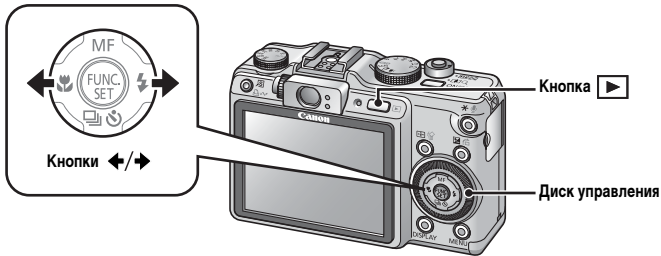

Просмотр фотографий



1. Нажмите кнопку (Воспроизведение).

Отображается последнее записанное изображение.

2. Кнопкой или выберите изображение для просмотра.

- Для перемещения к предыдущему изображению служит кнопка , для перемещения к следующему изображению – кнопка .
- Если удерживать кнопку нажатой, переход между изображениями производится быстрее, но их качество будет ниже.
- Изображения также можно выбирать, поворачивая диск управления. При повороте против часовой стрелки отображается предыдущее изображение, по часовой – следующее изображение.



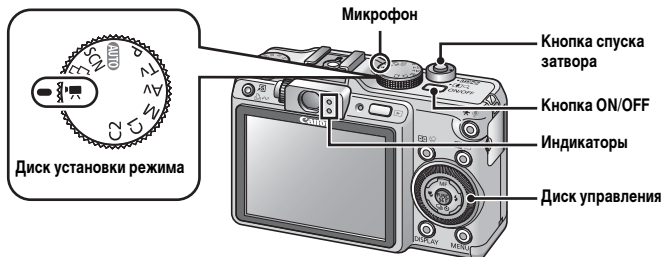

Если производился просмотр изображений, отображается последнее просматривавшееся изображение (возобновление воспроизведения). Если карта памяти была заменена или если изображения с карты памяти редактировались на компьютере, отображается самое новое изображение с карты памяти.

Съемка видеофильмов (Стандартный режим)



1. Нажмите кнопку ON/OFF.

2. Выберите режим съемки.

1. Поверните диск установки режима в положение  (Видео).
2. С помощью диска управления выберите вариант  (Стандартный).



3. Направьте камеру на объект.



- Не дотрагивайтесь до микрофона во время съемки.
- Не нажимайте никакие кнопки, кроме кнопки спуска затвора. Звуки нажатия кнопок записываются в видеофильме.

4. Для осуществления фокусировки слегка (наполовину) нажмите кнопку спуска затвора.

- После завершения фокусировки подаются два звуковых сигнала и индикатор загорается зеленым светом.
- Автоматически устанавливаются экспозиция, фокусировка и баланс белого.



5. Произведите съемку, полностью (до упора) нажав кнопку спуска затвора.

- Начинается запись.
- Во время съемки на ЖК-мониторе отображаются прошедшее время записи и символ [● Зап.].

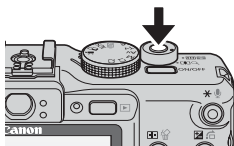

Прошедшее время

6. Для остановки съемки снова полностью нажмите кнопку спуска затвора.

- Индикатор мигает зеленым цветом, и данные записываются на карту памяти.
- Съемка автоматически останавливается по прошествии максимального времени съемки, при переполнении встроенной памяти камеры или при полном заполнении карты памяти.

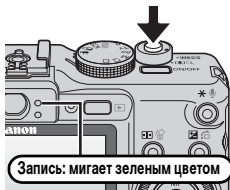

Просмотр видеофильмов

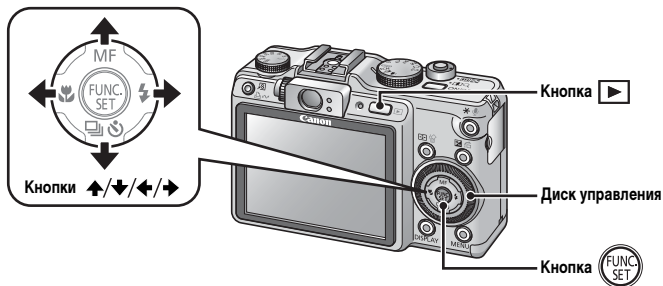

1. Нажмите кнопку ► (Воспроизведение).

2. Кнопкой ◀ или ▶ выведите на экран видеофильм и нажмите кнопку FUNC. SET.

- Видеофильмы помечаются значком SET.
- Изображения также можно выбирать, поворачивая диск управления.



3. Кнопкой ◀ или ▶ выберите значок ► (Показать) и нажмите кнопку FUNC. SET.

- Начинается воспроизведение видеофильма.
- Нажимая кнопку FUNC./SET во время просмотра, можно приостанавливать и возобновлять воспроизведение видеофильма.
- С помощью кнопок ▲ и ▼ можно настраивать громкость воспроизведения.



Стирание

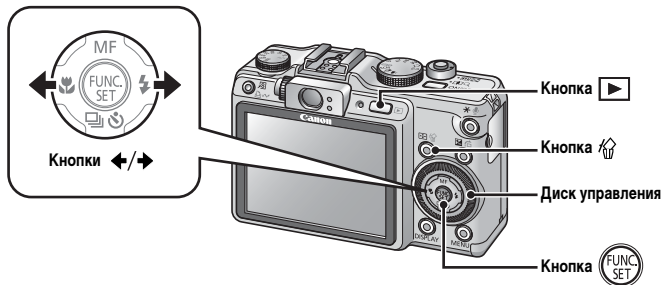

1. Нажмите кнопку (Воспроизведение).
2. Кнопкой или выберите изображение, которое требуется стереть, и нажмите кнопку .
Изображения также можно выбирать, поворачивая диск управления.
3. Убедитесь, что выбран вариант [Стереть], и нажмите кнопку .
Для выхода из операции без выполнения стирания выберите [Отмена].

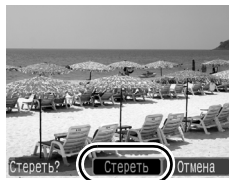

Помните, что стертые изображения невозможно восстановить. Будьте внимательны при стирании изображений.

Печать

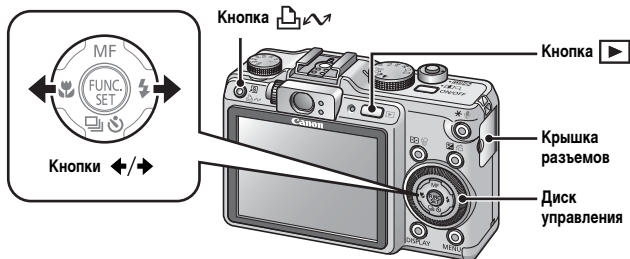

1. Подключите камеру к принтеру*¹.

- Откройте крышку разъемов и до упора вставьте разъем кабеля интерфейса.
- Инструкции по подключению см. в руководстве пользователя принтера.

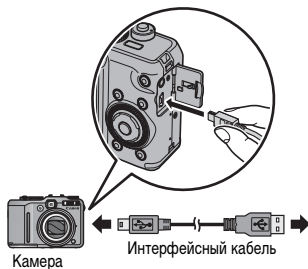

Принтеры марки Canon

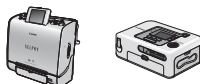

Фотопринтеры
Compact Photo Printers
серии SELPHY*²

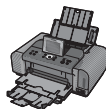







Струйные принтеры

*¹ Так как в данной камере используется стандартный протокол (PictBridge), ее можно использовать не только с принтерами марки Canon, но и с другими принтерами, поддерживающими стандарт PictBridge.

*² Можно также использовать фотопринтеры для печати карточек CP-10/CP-100/CP-200/CP-300.

2. Включите принтер.

3. Для включения камеры нажмите кнопку (Воспроизведение).

- Кнопка  подсвечивается синим цветом.
- При правильном подключении на ЖК-мониторе отображается значок  ,  или  (отображаемый значок зависит от подключенного принтера).
- Видеофильмы помечаются значком  .



4. Кнопкой или выберите изображение, которое требуется напечатать, и нажмите кнопку .

- Кнопка  мигает синим цветом, и начинается печать.
- Изображения также можно выбирать, поворачивая диск управления.

После завершения печати выключите камеру и принтер, затем отсоедините интерфейсный кабель.

Загрузка изображений в компьютер

Что необходимо подготовить

- Камеру и компьютер
- Компакт-диск Canon Digital Camera Solution Disk, входящий в комплект поставки камеры
- Интерфейсный кабель, входящий в комплект поставки камеры

Требования к системе

Программное обеспечение следует устанавливать на компьютер, удовлетворяющий следующим минимальным требованиям.

■ Windows

ОС	Windows Vista Windows XP Service Pack 2 Windows 2000 Service Pack 4
Модель компьютера	Перечисленные выше операционные системы (ОС) должны быть установлены на заводе-изготовителе на компьютеры со встроенными USB-портами.
Процессор	Windows Vista : Pentium 1,3 ГГц или более мощный Windows XP/Windows 2000 : Pentium 500 МГц или более мощный
ОЗУ	Windows Vista : не менее 512 Мбайт Windows XP/Windows 2000 : не менее 256 Мбайт
Интерфейс	USB
Свободное пространство на жестком диске	<ul style="list-style-type: none"> • Утилиты Canon Utilities - ZoomBrowser EX : не менее 200 Мбайт - PhotoStitch : не менее 40 Мбайт • TWAIN-драйвер камеры Canon : не менее 25 Мбайт
Дисплей	1024 × 768 пикселей/Среднее (16 бит) или более

■ Macintosh

ОС	Mac OS X (v10.3 – v10.4)
Модель компьютера	Перечисленные выше операционные системы (ОС) должны быть установлены на заводе-изготовителе на компьютеры со встроенными USB-портами.
Процессор	PowerPC G3/G4/G5 или процессор Intel
ОЗУ	Не менее 256 Мбайт
Интерфейс	USB
Свободное пространство на жестком диске	<ul style="list-style-type: none"> • Утилиты Canon Utilities - ImageBrowser : не менее 300 Мбайт - PhotoStitch : не менее 50 Мбайт
Дисплей	1024 × 768 пикселей/32000 цветов или более

Подготовка к загрузке изображений

Программное обеспечение необходимо установить до подключения камеры к компьютеру.

1. Установите программное обеспечение.

■ Windows

1. Установите компакт-диск Canon Digital Camera Solution Disk в дисковод компакт-дисков компьютера.
2. Щелкните мышью на варианте [Easy Installation/Простая установка].

Продолжайте установку в соответствии с сообщениями, выводимыми на экран.



3. После завершения установки щелкните мышью на кнопке [Restart/Перезагрузка] или [Finish/Готово].

После завершения установки отображается кнопка [Restart/Перезагрузка] или [Finish/Готово]. Щелкните мышью на появившейся кнопке.

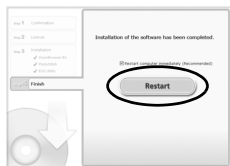

4. При появлении обычного рабочего стола извлеките компакт-диск из дисковода.

■ Macintosh

Дважды щелкните мышью на значке  в окне компакт-диска. При появлении панели программы установки щелкните мышью на кнопке [Install/Установить]. Следуйте инструкциям, выводимым на экран.



2. Подсоедините камеру к компьютеру.

1. Подсоедините прилагаемый кабель интерфейса к USB-порту компьютера и к разъему DIGITAL камеры.

Откройте крышку разъемов на камере и полностью вставьте интерфейсный кабель в разъем.

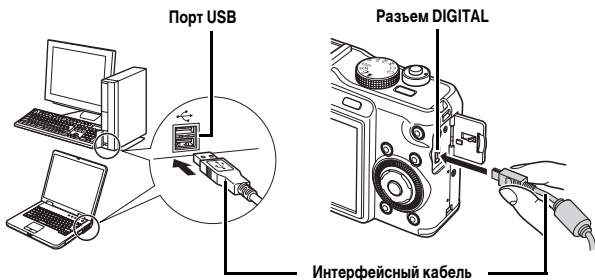

3. Подготовьтесь к загрузке изображений в компьютер.

1. Для включения камеры нажмите кнопку

 (Воспроизведение).

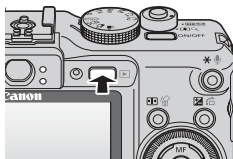

При отсоединении интерфейсного кабеля от разъема DIGITAL камеры обязательно беритесь за боковые стороны разъема кабеля.



В случае появления окна [Digital signature not found/Цифровая подпись не найдена] щелкните мышью на кнопке [Yes/Да]. После подсоединения камеры к компьютеру и открытия соединения будет автоматически завершена установка драйвера USB на компьютер.

■ Windows

Выберите [Canon CameraWindow] и щелкните мышью на кнопке [OK].

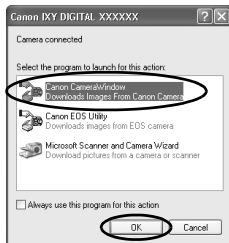

Если показанное выше диалоговое окно не открывается, щелкните мышью на меню [Start/Пуск], выберите [All Programs/Все программы] или [Programs/Программы], затем выберите [Canon Utilities], [CameraWindow], [CameraWindow] и [CameraWindow].

Открывается окно [CameraWindow].



Подготовка к загрузке изображений завершена. Переходите к разделу *Загрузка изображений с помощью камеры* (стр. 31) (кроме ОС Windows 2000).



В случае Windows 2000 можно загружать изображения с помощью компьютера. Подробнее см. *Вводное руководство по программному обеспечению*.

■ Macintosh

После установления соединения между камерой и компьютером открывается показанное ниже окно. Если окно не открылось, щелкните мышью на значке [CameraWindow] в доке (панель, появляющаяся в нижней части рабочего стола).



Подготовка к загрузке изображений завершена. Переходите к разделу *Загрузка изображений с помощью камеры* (стр. 31).



Порядок загрузки изображений с помощью компьютера см. в документе *Вводное руководство по программному обеспечению*.

Загрузка изображений с помощью камеры (Прямая передача)

Перед первой загрузкой изображений с использованием прямой передачи установите программное обеспечение (стр. 27).

Этот способ позволяет загружать изображения с помощью органов управления камеры (кроме ОС Windows 2000).

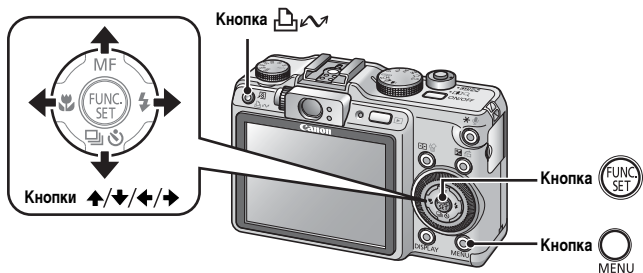

	Все снимки	Передача и сохранение в компьютере всех изображений.
	Новые снимки	Передача и сохранение в компьютере только тех изображений, которые не были переданы ранее.
	DPOF снимки	Передача и сохранение в компьютере только изображений с пометками заказа передачи DPOF.
	Выбор и передача	Передача и сохранение в компьютере одиночных изображений по мере их просмотра и выбора.
	Обои	Передача и сохранение в компьютере одиночных изображений по мере их просмотра и выбора. Переданные изображения отображаются в виде фонового рисунка рабочего стола компьютера.

1. Убедитесь, что на ЖК-мониторе камеры отображается меню [Прямая передача].

- Кнопка  подсвечивается синим цветом.
- Если меню [Прямая передача] не открывается, нажмите кнопку **MENU**.

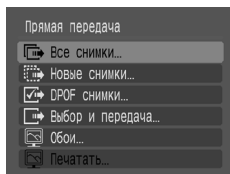

Меню [Прямая передача]

■ Все снимки/Новые снимки/DPOF снимки

2. Кнопкой или выберите значок , или и нажмите кнопку .

- Производится загрузка изображений. Во время загрузки кнопка  мигает синим цветом.
- После завершения загрузки вновь отображается меню [Прямая передача].
- При нажатии кнопки **FUNC./SET** текущая операция загрузки отменяется.

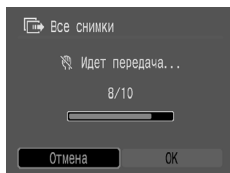

■ Выбор и передача/Обои

2. Кнопкой или выберите пункт или , затем нажмите кнопку (или кнопку .

3. Кнопкой или выберите изображения для загрузки, затем нажмите кнопку .

- Производится загрузка изображений. Во время загрузки кнопка  мигает синим цветом.

4. После завершения загрузки нажмите кнопку .

- Снова открывается меню [Прямая передача].





В качестве обоев в компьютер могут загружаться только изображения JPEG.



Вариант, выбранный кнопкой , сохраняется даже при выключении питания камеры. В следующий раз при открытии меню [Прямая передача] будет активна предыдущая установка. Если в последний раз был выбран вариант [Выбор и передача] или [Обои], сразу же открывается экран выбора изображения.

Щелкните мышью на кнопке [X] в правом нижнем углу окна для закрытия программы CameraWindow; загруженные изображения будут отображаться на экране компьютера.

■ Windows

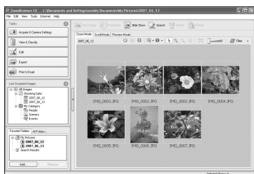

ZoomBrowser EX

■ Macintosh



ImageBrowser

По умолчанию загруженные изображения записываются в папки в соответствии с датой съемки.

Состав системы

Speedlite
220EXSpeedlite
430EXSpeedlite
580EX II*6Передачик ST-E2 для
выспшек SpeedliteВспышка повышенной
мощности HF-DC1

Комплект поставки камеры

Ремень
NS-DC6Аккумулятор
NB-2LH*1
(с крышкой разъемов)Зарядное устройство
CB-2LW/CB-2LWE*1*5Интерфейсный кабель
IFC-400PCU *1

Карта памяти (32 Мбайта)

Аудио/видеокабель
AVC-DC300*1Компакт-диск Canon Digital
Camera Solution Disk

Комплект сетевого питания АСК-DC20

Компактный
блок питания
CA-PS700Переходник
постоянного тока
DR-20Переходник постоянного
тока DR-700*2Кабель
питанияМягкий футляр
серии SC-DC55Автомобильное
зарядное устройство
CBC-NB2Водонепроницаемый
футляр WP-DC21Груз для водонепроницаемого
футляра WW-DC1

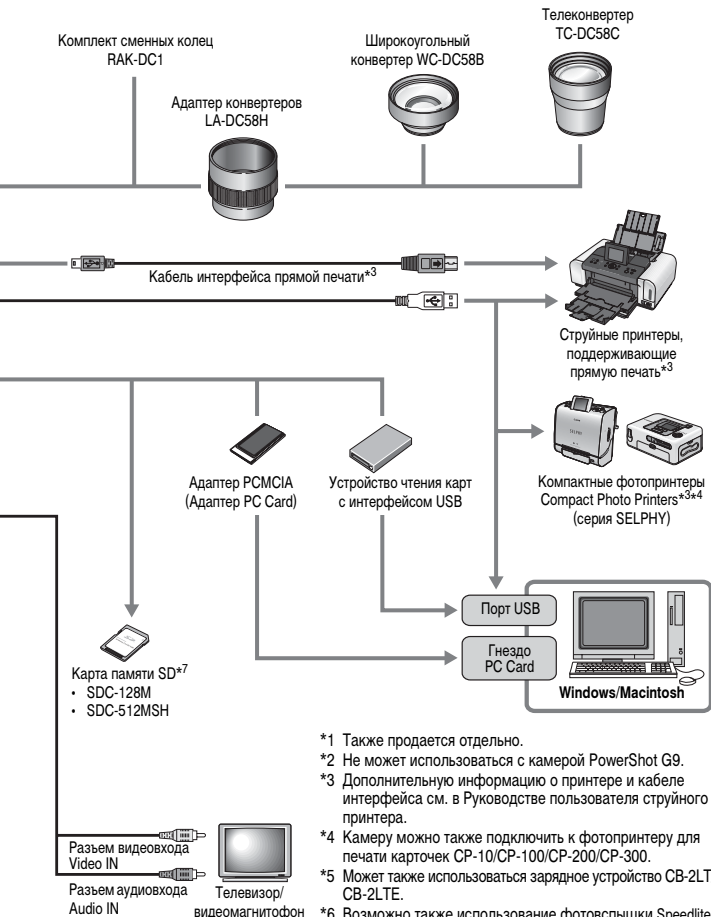

*1 Также продается отдельно.

*2 Не может использоваться с камерой PowerShot G9.

*3 Дополнительную информацию о принтере и кабеле интерфейса см. в Руководстве пользователя струйного принтера.

*4 Камеру можно также подключить к фотопринтеру для печати карточек CP-10/CP-100/CP-200/CP-300.

*5 Может также использоваться зарядное устройство CB-2LT/ CB-2LTE.

*6 Возможно также использование фотовспышки Speedlite 580EX.

*7 В некоторых регионах не продается.

Дополнительные принадлежности

Следующие принадлежности камеры продаются отдельно.

Некоторые принадлежности могут не продаваться в ряде регионов или могут быть уже сняты с продажи.

■ Конвертеры, адаптер конвертеров

• Адаптер конвертеров LA-DC58H

Этот адаптер необходим для установки на камеру широкоугольного конвертера и телеконвертера.

• Широкоугольный конвертер WC-DC58B

При установке на камеру изменяет фокусное расстояние объектива приблизительно в 0,75 раза.

• Телеконвертер TC-DC58C

При установке на камеру изменяет фокусное расстояние объектива приблизительно в 2 раза.

■ Вспышка

• Вспышки Speedlite серии EX

Вспышки Speedlite для камер Canon EOS. Объект съемки освещается оптимальным образом, что обеспечивает четкие, естественно выглядящие кадры.

• Вспышка Speedlite 220EX/430EX/580EX II*

*Возможно также использование фотовспышки Speedlite 580EX.

• Передатчик ST-E2 для вспышек Speedlite

Обеспечивает дистанционное управление ведомыми (удаленными) вспышками Speedlite (кроме вспышки Speedlite 220EX).

• Вспышка повышенной мощности HF-DC1

Эта устанавливаемая на камеру дополнительная вспышка может использоваться для съемки объектов, расположенных дальше зоны действия встроенной вспышки.

■ Источники питания

• Аккумулятор NB-2LH

Перезаряжаемый литиево-ионный аккумулятор.

• Зарядное устройство CB-2LW/CB-2LWE

Зарядное устройство для аккумуляторов NB-2LH.

- **Комплект сетевого питания ACK-DC20**

Этот адаптер предназначен для питания камеры от электрических розеток. Рекомендуется для питания камеры во время длительных сеансов работы или при подключении к компьютеру.

- Компактный блок питания CA-PS700
 - Переходник постоянного тока DR-20
 - Переходник постоянного тока DR-700 (не может использоваться с камерой PowerShot G9)
 - Кабель питания
- **Автомобильное зарядное устройство CBC-NB2**

Позволяет заряжать аккумулятор камеры от гнезда прикуривателя автомобиля.

Прочие принадлежности

- **Карта памяти SD**

Карты памяти SD служат для хранения изображений, снятых камерой. Canon выпускает карты емкостью 128 и 512 Мбайт.

- **Интерфейсный кабель IFC-400PCU**

Этот кабель служит для подключения камеры к компьютеру, к компактному фотопринтеру Compact Photo Printer (серия SELPHY) или к струйному принтеру*.

* См. руководство пользователя струйного принтера.

- **Аудио/видеокабель AVC-DC300**

Этот кабель служит для подключения камеры к телевизору.

- **Водонепроницаемый футляр WP-DC21**

Позволяет снимать под водой на глубине максимум 40 м и, конечно, он идеально подходит для съемки под дождем, на пляже или на горнолыжных склонах.

- **Мягкий футляр SC-DC55A/SC-DC55B/SC-DC55C**

Защищает камеру от царапин и пыли. Обращайтесь с футляром бережно. Кожа, из которой он изготовлен, может потерять цвет.

- **Комплект сменных колец RAK-DC1**

Комплект колец объектива трех разных цветов.

Принтеры, поддерживающие прямую печать

Компания Canon предлагает для использования с камерой следующие отдельно продаваемые принтеры. Можно просто и быстро распечатывать фотографии, подсоединив камеру к принтеру единственным кабелем. Управление осуществляется кнопками камеры.

- **Компактные фотопринтеры Compact Photo Printers (серия SELPHY)**
- **Струйные принтеры**

За дополнительной информацией обращайтесь к ближайшему дилеру Canon.

Рекомендуется использовать оригинальные дополнительные принадлежности компании Canon.

Данное изделие оптимизировано для работы с оригинальными дополнительными принадлежностями компании Canon. Компания Canon не несет ответственности за любые повреждения данного изделия и/или несчастные случаи, такие, как возгорание и т.п., вызванные неполадками в работе дополнительных принадлежностей сторонних производителей (например, протечка и/или взрыв аккумулятора). Обратите внимание, что гарантия не распространяется на ремонт, связанный с неправильной работой дополнительных принадлежностей сторонних производителей, хотя такой ремонт возможен на платной основе.

Дополнительные сведения

Элементы камеры и их назначение

■ Вид спереди

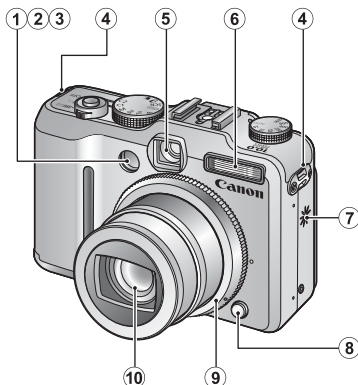

- ① Подсветка автофокусировки (стр. 49)
- ② Лампа уменьшения эффекта «красных глаз» (стр. 113)
- ③ Лампа автоспуска (стр. 76)
- ④ Крепления ремня (стр. 13)
- ⑤ Окно видоискателя (стр. 41)
- ⑥ Вспышка (стр. 74)
- ⑦ Громкоговоритель
- ⑧ Кнопка фиксатора кольца (стр. 237)
- ⑨ Кольцо (стр. 237)
- ⑩ Объектив



Для защиты от царапин во время транспортировки ЖК-монитор может быть закрыт тонкой пластиковой пленкой. В таком случае перед началом использования камеры удалите пленку.

■ Вид сзади

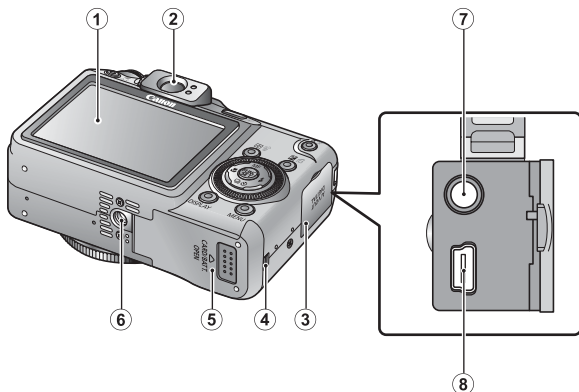

- ① ЖК-монитор (стр. 55)
- ② Видоискатель
- ③ Крышка разъемов
- ④ Крышка отверстия для кабеля переходника постоянного тока (стр. 235)
- ⑤ Крышка гнезда карты памяти/отсека аккумулятора (стр. 11, 12)
- ⑥ Штативное гнездо
- ⑦ Разъем A/V OUT (Аудио/видеовыход) (стр. 205)
- ⑧ Цифровой разъем DIGITAL (стр. 28)

Съемка с оптическим видоискателем

Для экономии энергии во время съемки можно отключить ЖК-монитор (стр. 55) и использовать оптический видоискатель.

- Видоискатель можно настроить на свое зрение с помощью диска диоптрийной регулировки, чтобы объект был четко сфокусирован (стр. 42). Регулировка возможна в диапазоне от $-3,0$ до $+1,0 \frac{1}{M}$ (диоптрии).
- В зависимости от настройки зумирования в видоискателе может быть видна часть объектива.
- Поле зрения видоискателя составляет приблизительно 80% фактически снимаемого изображения.

■ Органы управления

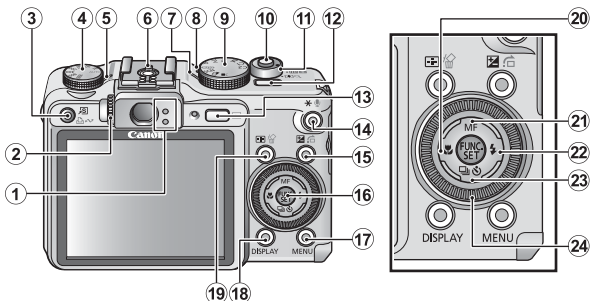

- ① Индикаторы (стр. 44)
- ② Диск диоптрийной регулировки (стр. 41)
- ③ Кнопка (Быстрый вызов)/
 (Печать/загрузка) (стр. 24, 31, 153)
- ④ Число ISO (стр. 84)
- ⑤ Индикатор числа ISO
- ⑥ Горячий башмак (стр. 242)
- ⑦ Индикатор питания
- ⑧ Микрофон (стр. 189, 191)
- ⑨ Диск установки режима (стр. 16, 88)
- ⑩ Кнопка спуска затвора (стр. 17)
- ⑪ Рычаг зумирования (стр. 70, 160)
Съемка: (Широкоугольный)/
 (Телефото)
Воспроизведение:
 (Индекс)/
 (Увеличение)
- ⑫ Кнопка питания **ON/OFF** (стр. 16)
- ⑬ Кнопка (Воспроизведение) (стр. 19)
- ⑭ Кнопка (Фиксация AE/ Фиксация FE)/ (Микрофон) (стр. 128, 130, 189, 191)
- ⑮ Кнопка (Экспозиция)/
 (Переход) (стр. 135, 165)
- ⑯ Кнопка **FUNC./SET** (Функция/ Установить) (стр. 46)
- ⑰ Кнопка **MENU** (стр. 47)
- ⑱ Кнопка (Выбор рамки автофокусировки)/
 (Стирание одного изображения) (стр. 116, 23)
- ⑳ Кнопка (Макро)/ (стр. 75)
- ㉑ Кнопка **MF** (Ручная фокусировка)/ (стр. 123)
- ㉒ Кнопка (Вспышка)/ (стр. 74)
- ㉓ Кнопка (Серийная съемка)/
 (Таймер автоспуска)/ (стр. 111, 76)
- ㉔ Диск управления (стр. 43)

Использование диска управления

Поворот диска управления против часовой стрелки эквивалентен нажатию кнопки **←**, поворот этого диска по часовой стрелке эквивалентен нажатию кнопки **→** (при использовании некоторых функций это эквивалентно нажатию кнопки **↑** или **↓**).

Поворачивая диск управления, можно выполнять перечисленные ниже операции.

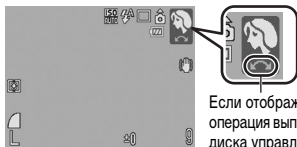
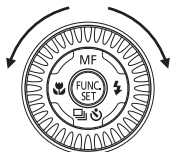

Если отображается эта стрелка, операция выполняется с помощью диска управления.

■ Функции съемки

- Выбор режимов специального сюжета (стр. 89)
- Выбор / / / (стр. 74, 75, 76, 111)
- Выбор пунктов меню FUNC. (стр. 48)
- Выбор режима видеосъемки (стр. 102)
- Выбор направления съемки в режиме «Панорамный» (стр. 100)
- Выбор выдержки затвора в режиме **Tv** (стр. 94)
- Выбор величины диафрагмы в режиме **Av** (стр. 96)
- Выбор выдержки затвора и величины диафрагмы в режиме **M** (стр. 98)
- Выбор рамки автофокусировки (стр. 116)
- Настройка фокусировки в режиме ручной фокусировки (стр. 124)
- Сдвиг программы (стр. 129)
- Настройка экспозиции (стр. 135)

■ Функции воспроизведения

- Выбор изображения в режиме воспроизведения (стр. 19, 160, 161, 165)
- Управление при просмотре/редактировании видеофильмов (стр. 22, 170, 172)
- Работа со звуковыми памятками или с диктофоном (стр. 189, 190)
- Настройка параметров печати DPOF и параметров передачи (стр. 198, 203)

■ Функции съемки и воспроизведения

- Выбор пункта меню (стр. 46, 47)
- Выбор часового пояса (стр. 65)
- Выбор цвета индикации времени (стр. 56)
- Регистрация параметров меню «Моя камера» (стр. 208)

Индикаторы

Индикаторы камеры горят или мигают в указанных ниже случаях.

• Верхний индикатор

- | | |
|---------------------|--------------------------------------------------------------------------------------------------------|
| Зеленый: | Камера готова к съемке |
| Мигающий зеленый: | Интервальная съемка (видео)/запись/чтение/стирание/передача (при подключении к компьютеру) изображения |
| Оранжевый: | Камера готова к съемке (вспышка включена) |
| Мигающий оранжевый: | Камера готова к съемке (предупреждение о сотрясении камеры) |

• Нижний индикатор

- | | |
|------------------|-------------------------------------------------------|
| Желтый: | Режим «Макро»/Ручная фокусировка/Фиксация фокусировки |
| Мигающий желтый: | Сложности с фокусировкой (один звуковой сигнал). |



Если индикатор мигает зеленым цветом, запрещается выполнять перечисленные ниже операции; эти действия могут привести к повреждению данных изображения:

- встряхивать камеру или стучать по ней;
- выключать питание или открывать крышку гнезда карты памяти/отсека аккумулятора.

Функция энергосбережения

Камера снабжена функцией энергосбережения. Питание выключается в указанных ниже случаях. Для восстановления питания снова включите камеру.

Режим съемки	Камера автоматически выключается приблизительно через 3 мин после последней операции. ЖК-монитор автоматически выключается через 1 мин* после последней операции, даже если для параметра [Автовывключение] задано значение [Выкл.]. Для включения ЖК-монитора нажмите любую кнопку, кроме кнопки ON/OFF , или измените ориентацию камеры.
Режим воспроизведения Подсоединен принтер	Камера автоматически выключается приблизительно через 5 мин после последней операции.

* Это время может быть изменено.



- Функция энергосбережения не работает во время слайд-шоу или если камера подключена к компьютеру.
- Настройки функции энергосбережения можно изменить ([стр. 52](#)).

Основные операции

Меню и настройки

Настройка режимов съемки или воспроизведения, а также настройка таких параметров, как параметры печати, дата/время и звуковые сигналы камеры, производится с помощью меню FUNC., «Меню съемки», «Меню показа», «Печать», «Настройка» или «Моя камера».

■ Кнопка (меню FUNC.)

В этом меню настраиваются многие часто используемые функции съемки.

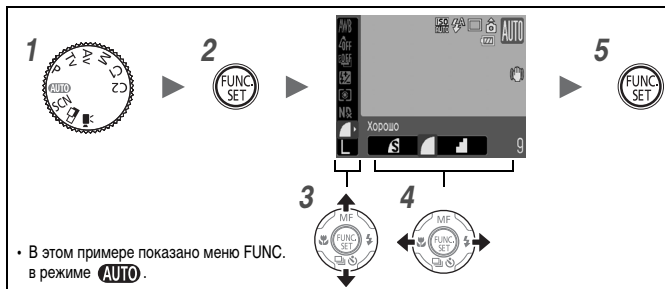

- 1** Поверните диск установки режима в положение требуемого режима съемки.
- 2** Нажмите кнопку .
- 3** Кнопкой  или  выберите требуемый пункт меню. В некоторых режимах съемки часть пунктов меню недоступна.
- 4** Кнопкой  или  выберите значение для пункта меню.
 - Для некоторых пунктов возможен выбор дополнительных настроек после нажатия кнопки **DISPLAY**.
 - После выбора значения пункта меню можно сразу же произвести съемку, нажав кнопку спуска затвора. После съемки снова открывается данное меню, позволяя быстро настраивать параметры.
 - Для выбора значения пункта меню можно также использовать диск управления.
- 5** Нажмите кнопку .

■ Кнопка (меню «Меню съемки», «Меню показа», «Печать», «Настройка» и «Моя камера»)

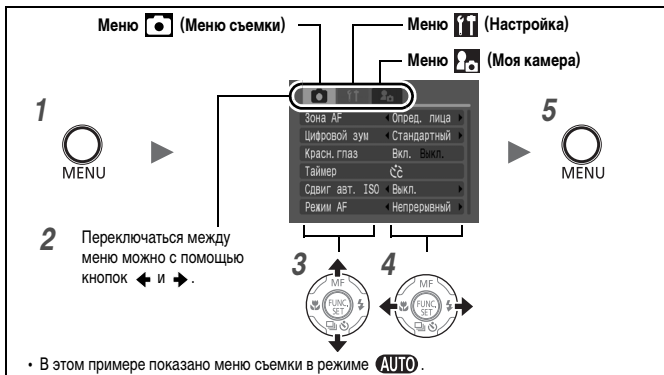

Эти меню позволяют задать удобные настройки для съемки, воспроизведения или печати.







1 Нажмите кнопку .

2 Для переключения между меню используйте кнопку \leftarrow или \rightarrow .

- Переключаться между меню можно также с помощью рычага зумирования.
- Отображаются перечисленные ниже меню.

Съемка:  Меню съемки /  Настройка /  Моя камера

Воспроизведение:  Меню показа /  Печать /  Настройка /

 Моя камера

3 Кнопкой \uparrow или \downarrow выберите требуемый пункт меню.

- В некоторых режимах съемки часть пунктов меню недоступна.
- Пункты меню можно также выбирать с помощью диска управления.

4 Кнопкой \leftarrow или \rightarrow выберите требуемый вариант.

Пункты меню с многоточием (...) можно установить, только открыв следующее меню нажатием кнопки **FUNC./SET**. Еще раз нажмите кнопку **FUNC./SET** для подтверждения настройки, затем нажмите кнопку **MENU** для возврата на экран меню.











5 Нажмите кнопку .

Меню и настройки по умолчанию

См. *Функции, доступные в различных режимах съемки* (стр. 268).



Меню FUNC.



Показанные ниже значки соответствуют настройкам по умолчанию.

	Пункт меню	См. стр.		Пункт меню	См. стр.
	Баланс белого	стр. 137		ND фильтр	стр. 132
	Мои цвета	стр. 140		Компрессия (Фото)	стр. 78
	Брекетинг	стр. 127, 131		Интервал съемки (Видео: Интервальная)	стр. 107
	Компенсация экспозиции при съемке со вспышкой/ Мощность вспышки	стр. 149, 150		Разрешение (Фото)	стр. 78
	Режим экспозамера	стр. 136		Разрешение (Видео)	стр. 106

Меню съемки

* Настройка по умолчанию

Пункт меню	Возможные значения		Описание/ см. стр.
Зона AF			стр. 116
		Опред. лица*/AiAF/Центр	
		FlexiZone*/Опред. лица/AiAF	
Упр. вспышкой	Режим вспышки	Авто*/Ручной	стр. 148
	Комп. эксп. всп.	-2 – 0* – +2	стр. 149
	Мощн. вспышки	Минимальная*/ Средняя/ Максимальная	стр. 150
	Синхронизация	1й-шторкой*/ 2й-шторкой	стр. 151
	Замедл. синхр.	Вкл./Выкл.*	стр. 114
	Безопасная FE	Вкл.*/Выкл.	стр. 152

Цифровой зум		
(Фото)	Стандартный*/Выкл./1.5x/2.0x	стр. 71
(Видео)	Стандартный*/Выкл. (только в стандартном режиме видеосъемки)	
Красн.глаз	Вкл.*/Выкл.	стр. 113
Таймер	Задержка: 0 – 10*, 15, 20, 30 с Серия: 1 – 10* (По умолчанию заданы 3 кадра.)	стр. 76
Точка АЕ	Центр*/Точка АF	стр. 136
Безопас. сдвиг	Вкл./Выкл.*	стр. 96, 97
Сдвиг авт. ISO	Выкл.*/Кнопка  /Вкл.	стр. 133
Зум точки MF	Вкл.*/Выкл.	стр. 124
Безопасная MF	Вкл.*/Выкл.	стр. 126
Режим АF	Непрерывный*/Покадровый	стр. 115
Подсветка АF	Вкл.*/Выкл.	стр. 40
Просмотр снимка	Выкл./2* – 10 с/Удержать	Можно задать время, в течение которого снятое изображение отображается на экране (стр. 18).
Проверка инф.	Выкл.*/Детально/Пров. фокус.	стр. 86
Запись  + 	Вкл./Выкл.*	стр. 81
Сохранение оригинала	Вкл./Выкл.*	стр. 147
Авт. категория	Вкл.*/Выкл.	Задаёт, выполняется ли во время съёмки автоматическая классификация изображений по категориям.* ¹
Режим IS		
(Фото)	Непрерывно*/При съёмке/Панорама/Выкл.	стр. 82
(Видео)	Вкл.*/Выкл.	
Конвертер	Никакого*/ WC-DC58B /TC-DC58C	стр. 241

Режимы отображ.	ЖКД/Видоискат.		стр. 57
	Инф. о съемке	Выкл.* ² /Вкл.* ³	
	Линии сетки	Выкл.* ² /Вкл.* ³	
	Кадр 3:2	Выкл.* ² * ³ /Вкл.	
	Гистограмма	Выкл.* ² /Вкл.* ³	
Уст.кнопку доступа		стр. 153	
Сохранить уст.	C1/ C2	стр. 109	

*1 Классификация производится по указанным ниже категориям.

(Люди): или изображения с лицами, обнаруженными при включенной функции [Опред. лица].

(Пейзаж):

(События):

*2 Настройка по умолчанию для режима Дисплей 1.

*3 Настройка по умолчанию для режима Дисплей 2.

Меню показа



Пункт меню	См. стр.
Слайд-шоу	стр. 176
Моя категория	стр. 167
Стереть	стр. 195
Защита	стр. 192
Коррекция кр. глаз	стр. 180
Изменить размер	стр. 187
Мои цвета	стр. 185
Диктофон	стр. 190
Повернуть	стр. 174
Заказ передачи	стр. 203
Эфф. перехода	стр. 175

Меню «Печать»



Пункт меню	См. стр.
Печатать	стр. 198
Выбор изоб. и кол-ва	
Выбрать диапазон	
Выбрать по дате	
Выбрать по категории	
Выбрать папку	
Выбрать все изоб.	
Отменить все отмеч.	
Настройки печати	

Меню «Настройка»

* Настройка по умолчанию





Пункт меню	Возможные значения	Описание/см. стр.
Тихо	Вкл./Выкл.*	Выберите значение [Вкл.] для отключения всех звуковых сигналов, за исключением предупреждений.
Громкость	Выкл./1/2*/3/4/5	Служит для настройки громкости звука при включении, звука нажатия кнопок, звука автоспуска, звука спуска затвора и звука при воспроизведении. Если для параметра [Тихо] задано значение [Вкл.], настройка громкости невозможна.
Громк. старта		Настраивает громкость звукового сигнала при включении камеры.
Громк. работы		Настраивает громкость звукового сигнала, подаваемого при нажатии любой кнопки, кроме кнопки спуска затвора.
Громк. таймера		Настройка громкости звукового сигнала автоспуска, подаваемого за 2 с до спуска затвора.
Громк. затвора		Настройка громкости звукового сигнала, подаваемого при срабатывании затвора. При съемке видеофильма звуковой сигнал срабатывания затвора не подается.
Громкость		Настройка громкости воспроизведения звука видеофильмов, звуковых комментариев или диктофона.
Звук		стр. 108
Чувств. микроф.	Авто*/Ручной	Задание способа настройки уровня записи звука.
Чувствительн.	От – 40 до 0 дБ	Задание уровня записи звука.
Фильтр шумов	Вкл./Выкл.*	Уменьшение громкости шума ветра.
Яркость LCD	-7 – 0* – +7	Яркость настраивается кнопкой  или  . Во время настройки ЖК-монитор позволяет контролировать яркость.

Экон.энергии		стр. 45
Автовыключение	Вкл.*/Выкл.	Устанавливает, отключается ли питание камеры автоматически, если в течение заданного времени с камерой не выполняются никаких операций.
Дисплей выкл.	10 с/20 с/30 с/1 мин*/ 2 мин/3 мин	Задаёт период времени до выключения ЖК-монитора, если с камерой не выполняются никаких операций.
Часовой пояс	Дом*/Текущий	стр. 65
Дата/Время		стр. 14
Дисплей часов	0 –5*–10 с/20 с/30 с/ 1 мин/2 мин/3 мин	стр. 56
Формат		Можно также выбрать низкоуровневое форматирование (стр. 69).
Нумер. файлов	Последоват.*/ Автосброс	стр. 158
Создать папку		стр. 156
Создать новую папку	Флажок установлен (Вкл.)/ Флажок снят (Выкл.)	Во время следующего сеанса съёмки создается новая папка.
Авт. создание	Выкл.*/Ежедневно/ Понедельник– Воскресенье/ Ежемесячно	Можно также задать время автоматического создания.
Авто поворот	Вкл.*/Выкл.	стр. 155
Ед.изм.расст.	м/см* (м/см) / ft/in (футы/дюймы)	Задаёт единицы измерения длины для индикатора ручной фокусировки (стр. 124).
Закр. объектив	1 мин*/0 с	Задаёт задержку закрытия объектива при переключении из режима съёмки в режим воспроизведения.
Язык		стр. 15
Видеосистема	NTSC/PAL	стр. 205
Режим печати	Авто*/ 	См. ниже* ¹ .
Сбросить всё		стр. 68

*1 Можно изменить способ соединения с принтером. Хотя обычно изменять этот параметр не требуется, выберите  при печати без полей изображения, снятого в режиме  (Широкоэкранный), на широкоформатной бумаге с помощью компактного фотопринтера Compact Photo Printer Canon SELPHY CP750/CP740/CP730/CP720/CP710/CP510. Так как эта настройка сохраняется даже при выключении питания, для печати изображений любого другого размера, кроме , восстановите режим [Авто] (учтите, что способ соединения невозможно изменить, пока камера подсоединена к принтеру).

Меню «Моя камера»

* Настройка по умолчанию

Пункт меню	Описание	См. стр.
Тема	Выбор общей темы для всех пунктов установок Моя камера.	стр. 207
Заставка	Установка изображения, отображаемого при включении питания камеры.	
Звук старта	Установка звукового сигнала, подаваемого при включении питания камеры.	
Звук операций	Установка звукового сигнала, подаваемого при нажатии любой кнопки, кроме кнопки спуска затвора.	
Звук таймера	Установка звукового сигнала, подаваемого за 2 с до срабатывания затвора в режиме автоспуска.	
Звук затвора	Установка звукового сигнала, подаваемого при нажатии кнопки спуска затвора. (При съемке видеофильмов звук срабатывания затвора не подается.)	
Установки меню «Моя камера»	 (Выкл.) /  * /  / 	

Переключение между режимами съемки и воспроизведения

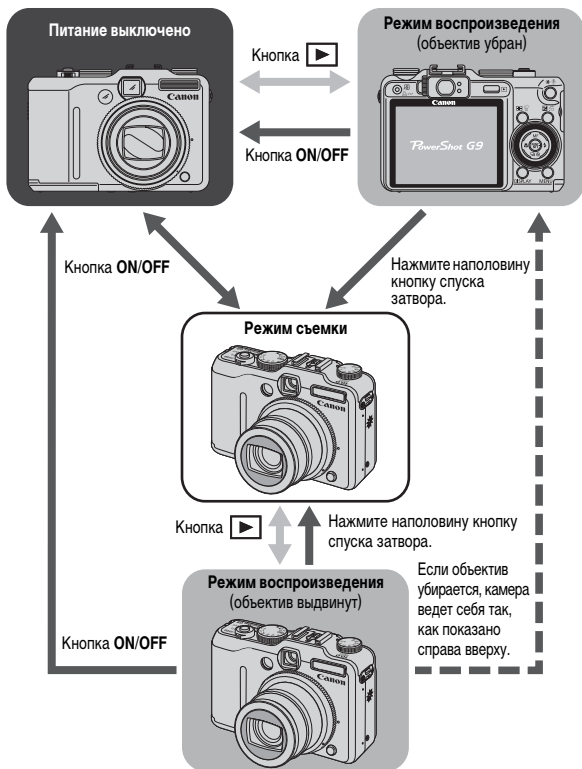

* Задержку закрытия объектива можно изменить с помощью параметра [Закр. объектив] меню (стр. 52).



Использование ЖК-монитора

1 Нажмите кнопку .

- Режим индикации меняется при каждом нажатии кнопки в указанной ниже последовательности.

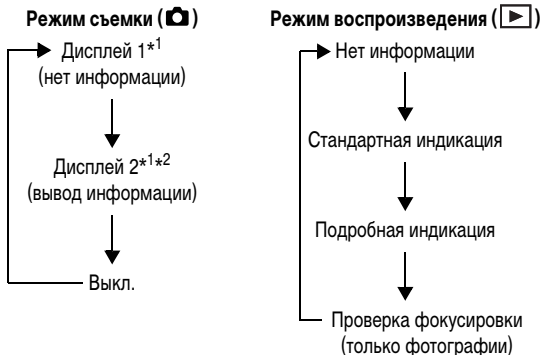

*1 Состав отображаемой информации может быть изменен (стр. 57).

*2 По умолчанию отображаются информация о параметрах съемки, линии сетки и гистограмма (только в режимах **P**, **Tv**, **Av** и **M**).

- При изменении какого-либо параметра информация о параметрах съемки отображается в течение приблизительно 6 с независимо от выбранного режима индикации.



- Информация о том, включен или выключен ЖК-монитор, сохраняется даже после выключения питания камеры.
- В режимах **SCN** (📷, 📷, 📷), 📷 и 📷 ЖК-монитор не выключается.
- В режиме увеличения (стр. 160) или в режиме индексного воспроизведения (стр. 161) ЖК-монитор не переключается в режим подробной индикации или проверки фокусировки.

Использование часов

Описанными ниже двумя способами на экран на 5 с* можно вывести текущую дату и время.

* Установка по умолчанию.



- ① При включении питания удерживайте нажатой кнопку **FUNC./SET**.
- ② В режиме съемки/воспроизведения нажмите кнопку **FUNC./SET** и удерживайте ее нажатой не менее 1 с.
 - Если камера находится в горизонтальном положении, отображается время. Если камера находится в вертикальном положении, отображаются время и дата.
 - Цвет индикации можно изменить с помощью кнопки **←** или **→**.
 - Индикация времени прекращается по завершении времени отображения или при нажатии какой-либо кнопки.
 - Длительность индикации времени можно изменить в меню **ff** (стр. 52).
 - В режиме индексного воспроизведения (стр. 161) отображение часов невозможно.

Яркость ЖК-монитора

Яркость ЖК-монитора можно изменить одним из следующих двух способов.

- Изменяя параметры с помощью меню «Настройка» (стр. 51)
- Изменяя параметры с помощью кнопки **DISPLAY** (Быстрое увеличение яркости ЖК-монитора)

Нажав кнопку **DISPLAY** и удерживая ее нажатой более 1 с, можно установить самое высокое значение яркости ЖК-монитора независимо от значения, выбранного в меню «Настройка»*.

- Для восстановления предыдущей настройки яркости еще раз нажмите кнопку **DISPLAY** и удерживайте ее нажатой более 1 с.
- При следующем включении камеры в меню «Настройка» будет установлено самое высокое значение яркости.

* Эта функция не позволяет изменить яркость ЖК-монитора, если в меню «Настройка» уже задано самое высокое значение яркости.

Ночной режим монитора

При съемке в темноте камера автоматически увеличивает яркость ЖК-монитора в соответствии с яркостью объекта*, упрощая выбор композиции кадра.

* Хотя возможно появление шумов, и отображаемое на ЖК-мониторе движение объекта может быть несколько неравномерным, это не сказывается на записываемом изображении. Яркость изображения на ЖК-мониторе отличается от яркости фактически записанного изображения.

Настройка отображаемой информации



См. *Функции, доступные в различных режимах съемки* (стр. 268).

Режим съемки **AUTO** **SCN** *1 *2 **P** **Tv** **Av** **M**

*1 Возможно отображение только [Инф.о съемке].

*2 Отображение [Кадр 3:2] невозможно.

Можно задать состав информации, отображаемой на ЖК-мониторе.

ЖКД/Видоискат. (//)	Можно задать один из трех режимов отображения на ЖК-мониторе (Дисплей 1/Дисплей 2/Дисплей выкл.). Переключение между этими 3 режимами отображения производится кнопкой DISPLAY (стр. 55).
Инф.о съемке	Отображение информации о параметрах съемки (стр. 59).
Линии сетки	Отображаются линии сетки, разделяющие экран на 9 частей. Эти линии помогают контролировать положение объекта по вертикали и горизонтали (стр. 59).
Кадр 3:2	Помогает контролировать область печати для фотографий с соотношением сторон 3:2*. Область за пределами печатаемой области отображается серым цветом (стр. 59). * Изображения все равно записываются со стандартным соотношением сторон 4:3.
Гистограмма	Режим съемки: только в режимах P , Tv , Av и M . Отображается гистограмма (стр. 59).

При каждом нажатии кнопки **DISPLAY** индикация на экране изменяется в следующей последовательности (настройка по умолчанию):







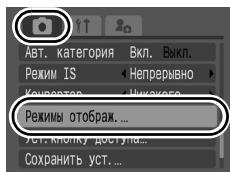









- → →
- : Нет информации
- : Отображается информация о параметрах съемки, линии сетки и гистограмма
- : Выкл.

1 Выберите пункт [Режимы отображ.].

1. Нажмите кнопку .
2. Кнопкой  или  выберите пункт [Режимы отображ.] в меню .
3. Нажмите кнопку .









2 Выберите пункт [ЖКД/Видоискат.].

1. Кнопкой , ,  или  выберите вариант ,  или .
- Задаёт режим индикации на ЖК-мониторе после нажатия кнопки **DISPLAY**.
 - Если изменять режим индикации не требуется, с помощью кнопок , ,  и  и кнопки **FUNC./SET** установите символ  (,  / ).
 - Добавление значка  к текущему активному значку режима «ЖКД/Видоискат.» невозможно.



3 Выполните настройки.

1. Кнопкой , ,  или  выберите пункты, которые требуется отображать на ЖК-мониторе.
 2. Нажмите кнопку  для установки флажка .
 3. Нажмите кнопку .
- Хотя установка флажков для элементов, отображаемых серым цветом, возможна, эти элементы не будут отображаться в текущем режиме съемки.

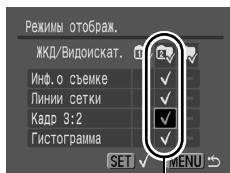

Отображаются элементы, помеченные флажками .



Если на экране настройки режимов отображения наполовину нажать кнопку спуска затвора для возврата на экран съемки, настройки не сохраняются.

Информация, отображаемая на ЖК-мониторе

Информация при съемке (режим съемки)

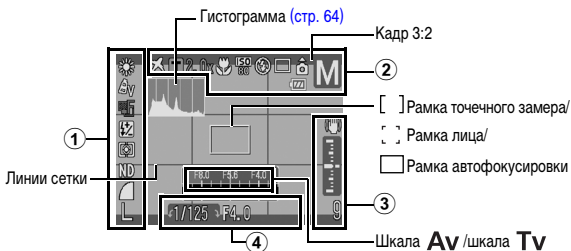

Баланс белого		стр. 137
Мои цвета		стр. 140
Брекетинг		стр. 131, 127
Компенсация экспозиции при съемке со вспышкой/ Мощность вспышки		стр. 149, 150
① Режим экспомера		стр. 136
ND фильтр		стр. 132
Компрессия (Фото)		стр. 78
Интервал съемки (Видео)		стр. 107
Разрешение (Фото)		стр. 78, 80
Разрешение (Видео)		стр. 102
Сотрясение камеры		стр. 61
Часовой пояс		стр. 65
Зум/цифровой телеконвертер		стр. 71
② Макро		стр. 75
Число ISO* ¹		стр. 84
Вспышка		стр. 74



Если индикатор мигает оранжевым цветом и отображается символ сотрясения камеры (📷), это, возможно, означает, что из-за недостаточной освещенности установлена длительная выдержка затвора. В этом случае можно использовать следующие способы съемки:

- установите для параметра [Режим IS] любое другое значение, кроме [Выкл.] (стр. 82);
- увеличьте число ISO (стр. 84);
- установите для параметра [Сдвиг авт. ISO] значение [Вкл.] (стр. 133);
- выберите любой другой режим, кроме 📷 (вспышка выключена) (стр. 74);
- установите камеру на штатив или другое приспособление.

Информация при воспроизведении (режим воспроизведения)

■ Стандарт



①	Заданное воспроизведение		стр. 165
	Отображается оставшийся заряд аккумулятора.	(Красный)	стр. 229
②	Номер отображаемого изображения/общее число изображений		—
	Номер папки-номер файла		стр. 156, 158
	Компрессия (Фото)		стр. 78
	Разрешение (Фото)		стр. 78
	Видео		—
③	Функция коррекции красных глаз/Изображение с эффектом «Мои цвета»/Изображение с измененным размером		стр. 180, 185, 187
	Звук в формате WAVE		стр. 189
	Состояние защиты		стр. 192
	Дата и время съемки		—

Детально



Гистограмма (стр. 64)

①	Авт. категория/Моя категория		стр. 167
②	Режим съемки		стр. 88
	Режим экспозамера		стр. 136
	Число ISO	ISO 80 ... ISO 3200	стр. 84
	Выдержка затвора	15–1/2500	стр. 94, 98
③	Интервальная (видео)		стр. 107
	Разрешение/Скорость (Видео)		стр. 106
	Величина диафрагмы	f/2.8–f/11	стр. 96, 98
④	Компенсация экспозиции		стр. 135
	Компенсация экспозиции при съемке со вспышкой		стр. 150
	Мощн. вспышки		стр. 151
	Баланс белого		стр. 137
	ND фильтр	ND	стр. 132
⑤	Мои цвета/Акцентиров. цвет/Замена цвета		стр. 140, 143
	Мои цвета (Воспроизведение)		стр. 185
	Функция уменьшения эффекта «красных глаз»		стр. 113

⑤	Фиксация автофокусировки/ Ручная фокусировка	MF	стр. 123, 124
	Макро		стр. 75
⑥	Размер файла		стр. 261
⑦	Компрессия (Фото)		стр. 260
	Видеофильмы: длительность видеофильма		стр. 260

*1 При использовании автоматического брекетинга (АЕВ) совместно с компенсацией экспозиции значение компенсации отображается в диапазоне от -4 до +4.

*2 При использовании внешней вспышки значение компенсации отображается в диапазоне от -3 до +3.

■ Режим проверки фокусировки

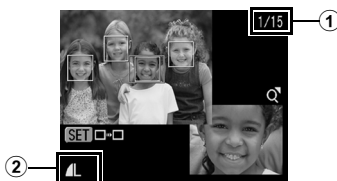

①	Номер отображаемого изображения/общее число изображений	–	
	Компрессия (Фото)	S	стр. 78
②	Разрешение (Фото)	L M1 M2 M3 S RAW RAW + XS	стр. 78

Для некоторых изображений может также отображаться следующая информация.

	Приложен звуковой файл в формате, отличающемся от WAVE, или файл в неподдерживаемом формате.
	Изображение JPEG, не соответствующее стандартам файловой системы для камер Design rule for Camera File system (стр. 254).
	Данные неизвестного типа.



- Для изображений, снятых другими камерами, информация может отображаться неправильно.
- Предупреждение о передержке
Передержанная часть изображения мигает в следующих случаях:
 - при просмотре изображения сразу после съемки на ЖК-мониторе (вывод информации);
 - в режиме воспроизведения при включенной подробной индикации.

Гистограмма

Гистограмма представляет собой график, по которому можно проверить яркость изображения. Чем больше кривая смещена в левую сторону графика, тем темнее изображение. Чем больше кривая смещена в правую сторону графика, тем ярче изображение. Если изображение слишком темное, установите положительную компенсацию экспозиции. Аналогично, если изображение слишком яркое, установите отрицательную компенсацию экспозиции (стр. 135).

Примеры гистограмм



Темное
изображение



Сбалансированное
изображение

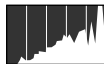

Яркое
изображение

Установка Мирового времени



Если заранее зарегистрировать часовые пояса пунктов назначения, во время заграничной поездки можно снимать изображения с местной датой и временем, просто переключая значение часового пояса. Это очень удобно, так как не требуется переустанавливать дату и время.

Задание домашнего/текущего часового пояса

1 Выберите пункт [Часовой пояс].

1. Нажмите кнопку .
2. Кнопкой или выберите меню .
3. Кнопкой или выберите пункт [Часовой пояс].
4. Нажмите кнопку .

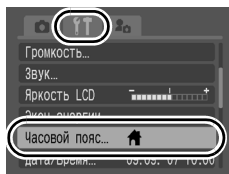

2 Выберите пункт (Дом).

1. Кнопкой или выберите значок .
2. Нажмите кнопку .

- При первом использовании убедитесь, что отображается показанный справа экран, затем нажмите кнопку **FUNC./SET**.

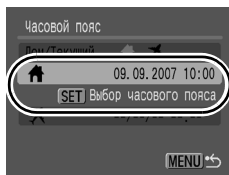

3 Выберите часовой пояс.

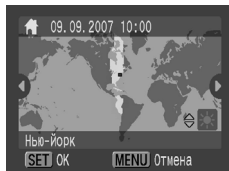

1. Кнопкой или выберите домашний часовой пояс.
 2. Нажмите кнопку .
- Для задания летнего времени кнопкой или выведите на экран символ . Часы будут переведены на 1 ч вперед.



4 Выберите пункт  (Текущий).

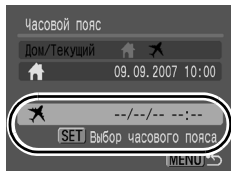

1. Кнопкой  или  выберите значок .
2. Нажмите кнопку .

**5** Выберите текущий часовой пояс.

1. Кнопкой  или  выберите часовой пояс места назначения (текущий часовой пояс).
2. Нажмите кнопку .

- Как и на шаге 3, можно установить летнее время.

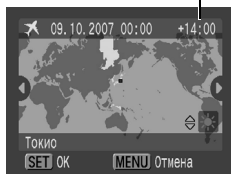
Разница во времени с домашним часовым поясом

**6** Выберите пункт  (Дом).

1. Кнопкой  выберите пункт [Дом/Текущий].
2. Кнопкой  или  выберите значок .
3. Нажмите кнопку .

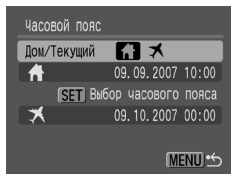



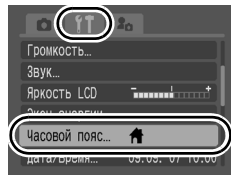

Переключение на текущий часовой пояс

1 Выберите пункт [Часовой пояс].

1. Нажмите кнопку .
2. Кнопкой  или  выберите меню .
3. Кнопкой  или  выберите пункт [Часовой пояс].
4. Нажмите кнопку .



2 Выберите пункт (Текущий).

1. Кнопкой  или  выберите значок .
 2. Нажмите кнопку .
- Для изменения текущего часового пояса нажмите кнопку **FUNC./SET**.
 - При переключении на текущий часовой пояс на ЖК-мониторе отображается символ .

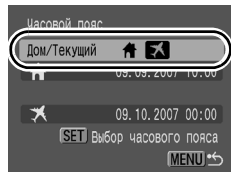

Если предварительно не был выбран домашний часовой пояс, задать текущий часовой пояс невозможно.



Если изменить дату и время при выбранном часовом поясе «Текущий», автоматически изменяются также дата и время домашнего часового пояса.

Восстановление значений параметров по умолчанию



1 Выберите пункт [Сбросить всё].

1. Нажмите кнопку .
2. Кнопкой  или  выберите меню .
3. Кнопкой  или  выберите [Сбросить всё].
4. Нажмите кнопку .

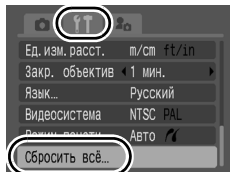

2 Выполните настройки.

1. Кнопкой  или  выберите [OK].
2. Нажмите кнопку .

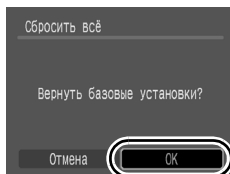

- Для восстановления значений по умолчанию для регистрируемых режимов **C1/ C2** поверните диск установки режима в положение **C1** или **C2**.
- Если камера подключена к компьютеру или принтеру, сброс настроек невозможен.
- Невозможен сброс следующих параметров:
 - режима съемки;
 - параметров [Часовой пояс], [Дата/Время], [Язык] и [Видеосистема] в меню  (стр. 52);
 - чувствительности ISO (стр. 84);
 - данных баланса белого, записанных функцией пользовательского баланса белого (стр. 139);
 - цветов, заданных в режиме [Акцентиров. цветом] (стр. 144) или [Замена цвета] (стр. 145);
 - новых зарегистрированных параметров «Моя камера» (стр. 208).

Форматирование карт памяти



Необходимо обязательно отформатировать новую карту памяти; кроме того, форматирование можно использовать для удаления с карты памяти всех изображений и прочих данных.



Имейте в виду, что при форматировании (инициализации) карты памяти с нее стираются все данные, в том числе защищенные изображения и файлы других типов.

1 Выберите пункт [Формат].

1. Нажмите кнопку .
2. Кнопкой или выберите меню .
3. Кнопкой или выберите [Формат].
4. Нажмите кнопку .

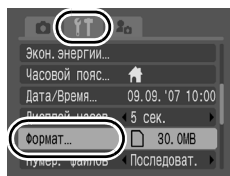

2 Выполните настройки.

1. Кнопкой или выберите [OK].
2. Нажмите кнопку .

- Для выполнения низкоуровневого форматирования кнопкой выберите поле [Низкоуровнев. формат] и установите флажок кнопкой или .
- Если выбран вариант [Низкоуровнев. формат], форматирование можно прервать, нажав кнопку **FUNC./SET**. После остановки форматирования можно продолжать пользоваться картой, но все данные с нее будут стерты.

Отображается при наличии звуковых данных, записанных с помощью функции диктофона, перед форматированием карты памяти проверьте ее содержимое (стр. 190).

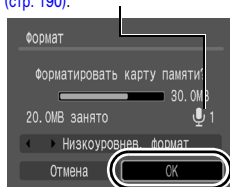

Низкоуровневое форматирование

В случае снижения скорости записи/чтения карты памяти рекомендуется выбрать вариант [Низкоуровнев. формат]. Для некоторых карт памяти низкоуровневое форматирование может занимать от 2 до 3 мин.

Широко используемые функции съемки



Использование оптического зума



➔ См. Функции, доступные в различных режимах съемки (стр. 268).

Режим съемки

AUTO SCN **P** Tv Av M

Зумирование возможно в диапазоне фокусных расстояний 35 – 210мм (в пересчете на 35-миллиметровый эквивалент). При нажатии рычага зумирования отображается шкала зумирования.

1

Нажмите рычаг зумирования в направлении или .

- Широкоугольное положение:
Удаление от объекта.
- Положение телефото:
Приближение к объекту.

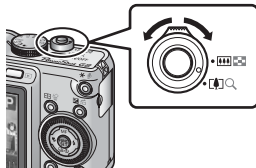

Использование цифрового зума/ цифрового телеконвертера



➔ См. Функции, доступные в различных режимах съемки (стр. 268).

Режим съемки **AUTO** **SCN*** **P** **Tv** **Av** **M**

* **SCN**: Установка в режимах , и невозможна.

* : Установка режима [Цифровой телеконвертер] невозможна.

При съемке возможно совместное использование цифрового и оптического зумирования.

Можно задать следующие параметры съемки и фокусные расстояния (эквивалент для 35 мм пленки).

Значение	Фокусное расстояние	Характеристики съемки
Стандартный	35 – 840 мм	Обеспечивает съемку с коэффициентом увеличения до 24x (совместный цифровой и оптический зум). Режим видеосъемки может быть установлен только в стандартном режиме.
Выкл.	35 – 210 мм	Обеспечивает съемку без цифрового зума.
1.5x	52,5 – 315 мм	Для цифрового зума фиксируется выбранный коэффициент увеличения, и устанавливается максимальное фокусное расстояние (максимальное положение телефото).
2.0x	70 – 420 мм	Это обеспечивает меньшую выдержку затвора и снижает вероятность сотрясения камеры по сравнению со съемкой в режиме [Стандартный] или [Выкл.] с тем же углом охвата.



- При съемке с выключенным ЖК-монитором использование цифрового зума невозможно.
- При съемке в режиме **W** (Широкоэкр.) или **RAW** использование цифрового зума невозможно.

Съемка с цифровым зумом

1 Выберите пункт [Цифровой зум].

1. Нажмите кнопку .
2. Кнопкой или выберите пункт [Цифровой зум] в меню .

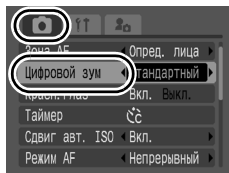

2 Выполните настройки.

1. Кнопкой ◀ или ▶ выберите [Стандартный].
2. Нажмите кнопку .

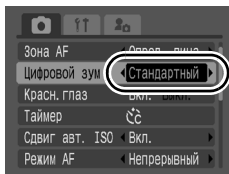

3 Нажмите рычаг зумирования в направлении и произведите съемку.

- Коэффициент совместного цифрового и оптического увеличения отображается на ЖК-мониторе.
- Изображение может выглядеть грубым – это зависит от выбранного разрешения (коэффициент зумирования отображается синим цветом).
- Для уменьшения коэффициента зумирования нажмите рычаг зумирования в направлении .

Оптический зум (белый)

Цифровой зум (синий)





Приблизительно
через 2 с



Совместный оптический
и цифровой зум



О функции безопасного зума

В зависимости от заданного разрешения, возможен плавный переход от оптического к цифровому зуму вплоть до коэффициента зумирования, при котором качество изображения еще не ухудшается (Безопасный зум). После достижения максимального коэффициента зумирования, при котором качество изображения еще не ухудшается, отображается значок  (недоступно в режиме ).

Безопасный коэффициент зума

Разрешение	Оптический зум	Цифровой зум
L	6.0x	
M1		7.4x
M2		9.3x
M3		15x
S		24x

Цвет шкалы зумирования

- Белый: оптический зум (зона без снижения качества)
- Желтый: цифровой зум (зона без снижения качества)
- Синий: цифровой зум (зона со снижением качества)

Съемка с цифровым телеконвертером

Функция цифрового телеконвертера с помощью цифрового зума имитирует съемку с телеконвертером (насадкой на объектив, используемой при телефотосъемке).

1 Выберите пункт [Цифровой зум].

- Нажмите кнопку .
- Кнопкой  или  выберите пункт [Цифровой зум] в меню .

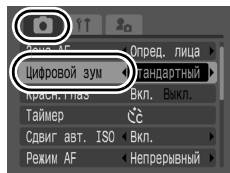

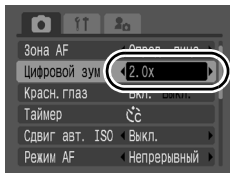

2 Выполните настройки.

1. Кнопкой ← или → выберите [1.5x] или [2.0x].
2. Нажмите кнопку .



3 Рычагом зумирования выберите угол обзора и произведите съемку.

- На ЖК-мониторе отображается символ .
- В зависимости от заданного разрешения, возможно снижение качества изображения (символ  и коэффициент зумирования отображаются синим цветом).

Цифровой телеконвертер



Использование вспышки



 См. *Функции, доступные в различных режимах съемки* (стр. 268).

Режим съемки **AUTO** **SCN***   **P** **Tv** **Av** **M**

* В режиме ,  или  установка невозможна.

1 Нажмите кнопку .

1. Кнопкой ← или → выберите настройку вспышки.

-  : [Авто]
-  : [Вкл.]
-  : [Выкл.]

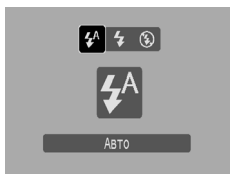

При появлении символа предупреждения о сотрясении камеры () рекомендуется установить камеру на штатив или другое приспособление.

Съемка с близкого расстояния (Макро)



 См. Функции, доступные в различных режимах съемки (стр. 268).

Режим съемки **AUTO** **SCN***   **P** **Tv** **Av** **M**



* В режиме , ,  или  установка невозможна.

Этот режим предназначен для съемки крупным планом цветов или мелких объектов. Область изображения при минимальном расстоянии съемки от торца объектива до объекта имеет следующие значения:

Максимально широкоугольное положение: 28 × 20 мм

Минимальное расстояние съемки: 1 см

1 Нажмите кнопку .

1. Кнопкой  или  выберите значок .





- При настройке зумирования отображается шкала зумирования. Если в режиме «Макро» диапазон зумирования не позволяет произвести фокусировку, эта шкала отображается желтым цветом. Цвет значка  изменяется на серый, и диапазон фокусировки становится таким же, как в обычном режиме съемки.



Шкала зумирования
Желтая полоса



Отмена режима «Макро»



Нажмите кнопку  и кнопкой  или  выведите на экран символ  (Нормальный).



- Для выбора композиции кадра при съемке с близкого расстояния в режиме «Макро» используйте ЖК-монитор, так как кадры, снятые с помощью видискателя, могут оказаться смещенными относительно центра.
- При использовании вспышки в режиме «Макро» края изображений могут выглядеть темными.

Использование таймера автоспуска



 См. Функции, доступные в различных режимах съемки (стр. 268).

Режим съемки **AUTO** **SCN***¹ *² *² **P** **Tv** **Av** **M**

*1 В режиме  ,  ,  или  установка невозможна.



*2 Установка в режиме  невозможна.

Можно заранее установить требуемое время задержки и количество кадров.

	<p>Задержка спуска 10 с: затвор срабатывает через 10 с после нажатия кнопки спуска затвора.</p> <ul style="list-style-type: none"> • За 2 с до срабатывания затвора частота подачи звукового сигнала* и частота мигания индикатора автоспуска увеличиваются.
	<p>Задержка спуска 2 с: затвор срабатывает через 2 с после нажатия кнопки спуска затвора.</p> <ul style="list-style-type: none"> • При нажатии кнопки спуска затвора подается частый звуковой сигнал* автоспуска, а затвор срабатывает через 2 с.
	<p>Установка таймера: можно изменить время задержки (0–10, 15, 20 или 30 с) или количество снимков в серии (1–10).</p> <ul style="list-style-type: none"> • Если для параметра [Задержка] задано значение более 2 с, частый звуковой сигнал* автоспуска подается за 2 с до срабатывания затвора. Если для параметра [Серия] задано несколько снимков, звуковой сигнал подается только для первого кадра.

* Может отличаться в зависимости от настроек «Моя камера».

1 Нажмите кнопку .

1. Кнопкой  или  измените настройку таймера автоспуска.

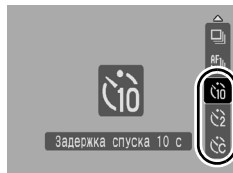

2 Произведите съемку.

- При полном нажатии кнопки спуска затвора начинает мигать индикатор автоспуска (если включено уменьшение эффекта «красных глаз», индикатор автоспуска непрерывно горит в течение последних 2 с).

Отмена автоспуска

Выберите .





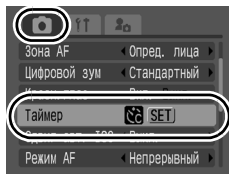

Изменение времени задержки и количества кадров ()

1 Выберите пункт [Таймер].

1. Нажмите кнопку .
2. Кнопкой  или  выберите пункт [Таймер] меню .
3. Нажмите кнопку .



2 Выполните настройки.

1. Кнопкой  или  выберите пункт [Задержка] или [Серия], затем кнопкой  или  измените настройку.
2. Нажмите кнопку .
3. Нажмите кнопку .

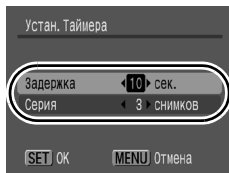



Если для параметра [Серия] заданы 2 или более кадров, камера работает следующим образом.

- Для экспозиции и баланса белого фиксируются значения, выбранные для первого кадра.
- Если срабатывает вспышка, интервал между кадрами увеличивается.
- При заполнении встроенной памяти камеры интервал между кадрами может увеличиться.
- При полном заполнении карты памяти съемка автоматически останавливается.

Изменение разрешения и компрессии (Фотографии)



См. *Функции, доступные в различных режимах съемки* (стр. 268).

Режим съемки **AUTO** **SCN** **P** **Tv** **Av** **M**

1

Выберите разрешение.

1. Нажмите кнопку .
2. Кнопкой или выберите значок , затем кнопкой или измените разрешение.
3. Нажмите кнопку .



2

Выберите компрессию.

1. Нажмите кнопку .
2. Кнопкой или выберите значок , затем кнопкой или измените компрессию.
3. Нажмите кнопку .

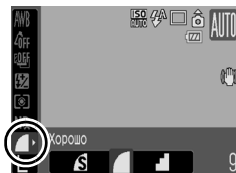

■ Приблизительные значения разрешения

Разрешение			Назначение*
L Высокое	12M	4000 × 3000	Высокое  Низкое
M1 Среднее 1	8M	3264 × 2448	
M2 Среднее 2	5M	2592 × 1944	
M3 Среднее 3	2M	1600 × 1200	
S Низкое	0,3M	640 × 480	
WV Широкоэкр.	4000 × 2248		Печать широкоформатных фотографий (Изображения снимаются с соотношением сторон 16:9. Незаписываемые области отображаются на ЖК-мониторе в виде черных полос.)
RAW RAW	4000 × 3000		стр. 80

M : Приблизительное количество записываемых пикселей. (M означает млн. пикселей.)

* Форматы бумаги зависят от региона.

■ Приблизительные значения компрессии

Компрессия	Назначение
S Отлично	Высокое качество
H Хорошо	
N Нормально	Обычное качество

↑↓



- См. *Карты памяти и их приблизительная емкость* (стр. 259).
- См. *Объемы данных изображений (оценка)* (стр. 261).

Изменение типа изображения

 См. *Функции, доступные в различных режимах съемки* (стр. 268).

Режим съемки

AUTO **SCN**   **P** **Tv** **Av** **M**

Данная камера записывает изображения как изображения JPEG или RAW.

Изображение JPEG (**L** / **M1** / **M2** / **M3** / **S** / **W**)

При съемке изображений в виде изображений JPEG они обрабатываются камерой для получения оптимального качества и сжимаются для увеличения количества снимков, помещающихся на карту памяти. Однако процесс сжатия (компрессия) необратим, то есть после сжатия невозможно восстановить исходное изображение. См. *Изменение разрешения и компрессии (Фотографии)* (стр. 78).

Изображение RAW (**RAW**)







Изображения RAW – это преобразованные в цифровую форму данные, поступающие с выхода датчика изображения и записываемые без обработки, как есть. В результате отсутствует ухудшение качества изображения, которое получается выше, чем у изображений JPEG. Для просмотра изображений RAW на компьютере необходимо пользоваться прилагаемым программным обеспечением (ZoomBrowser EX/ImageBrowser), которое также позволяет настраивать изображения в широких пределах без потери их качества. С помощью функций обработки изображений данного программного обеспечения можно настраивать изображения и преобразовывать их в изображения JPEG, TIFF или в другие виды изображений в соответствии с предполагаемым способом использования.

Однако для изображений, помеченных значком **RAW**, невозможно выполнять прямую печать или задавать параметры печати (DPOF).







Для загрузки изображений RAW вместе с одновременно записанными изображениями JPEG в ОС Windows XP обязательно используйте прилагаемое программное обеспечение.

1 Выберите **RAW**.

1. Нажмите кнопку .
2. Кнопкой  или  выберите пункт **L**, затем кнопкой  или  выберите вариант **RAW**.
3. Нажмите кнопку .



Одновременная запись изображений RAW и JPEG

Вкл.	Для каждого кадра записываются два изображения – RAW  и JPEG ( (высокое разрешение, хорошее качество)). Так как также записывается изображение  , его можно напечатать или просмотреть на компьютере, не используя прилагаемое программное обеспечение. Оба изображения записываются с одинаковыми номерами файлов в одну и ту же папку с разными расширениями файлов. Изображения  заканчиваются на «.CR2», а изображения  – на «.JPG».
Выкл.	Записываются только изображения RAW.

1 Выберите пункт [Запись **RAW + L**].

1. Нажмите кнопку .
2. Кнопкой  или  выберите в меню  пункт [Запись **RAW + L**].

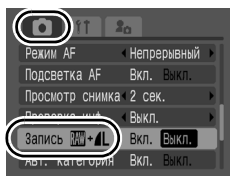

2 Выполните настройки.

1. Кнопкой  или  выберите [Вкл.] или [Выкл.].
2. Нажмите кнопку .

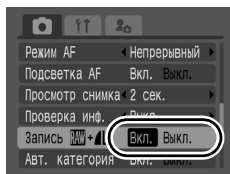

Использование функции стабилизации изображения



См. Функции, доступные в различных режимах съемки (стр. 268).

Режим съемки





AUTO SCN * P Tv Av M

* Возможна установка только значения [Непрерывно].

Функция стабилизации изображения путем сдвига объектива позволяет свести к минимуму эффект дрожания камеры (смазывание изображений) при съемке удаленных объектов с большим увеличением или при съемке в условиях недостаточной освещенности без вспышки.



Непрерывно	Влияние режима IS на смазывание изображения можно контролировать на ЖК-мониторе, так как режим IS включен постоянно. Это упрощает компоновку изображения и фокусировку на объекты.
При съемке	В режиме IS [При съемке] стабилизатор изображения включается только при нажатии кнопки спуска затвора. Если установлено значение [Непрерывно], для определенных объектов возможно некоторое смазывание. В режиме [При съемке] можно не беспокоиться о том, что при съемке некоторых объектов их движение на ЖК-мониторе может быть неестественным.
Панорама	В этом режиме устраняется влияние на изображение перемещений камеры вверх и вниз. Этот вариант рекомендуется для съемки объектов, движущихся горизонтально.

1 Выберите пункт [Режим IS].

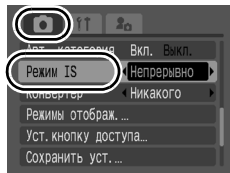
1. Нажмите кнопку .
2. Кнопкой  или  выберите в меню  пункт [Режим IS].



2 Выполните настройки.

1. Кнопкой  или  выберите значение [Непрерывно], [При съемке] или [Панорама].
2. Нажмите кнопку .

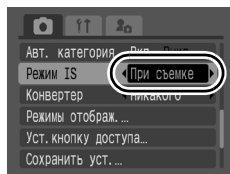

Значки на ЖК-мониторе

[Непрерывно]	[При съемке]	[Панорама]	Параметр [Конвертер] в меню съемки	См. стр.
			Никакого	—
			WC-DC58B	стр. 241
			TC-DC58C	



- При съемке с длительными выдержками (например, в вечернее время) полная компенсация дрожания камеры может оказаться невозможной. Рекомендуется установить камеру на штатив.
- Полная компенсация слишком сильного дрожания камеры может оказаться невозможной.
- При использовании режима [Панорама] держите камеру горизонтально (если держать камеру вертикально, стабилизация не работает).
- Если после установки для параметра [Режим IS] значения [При съемке] или [Панорама] начать съемку видеофильма, значение этого параметра изменится на [Непрерывно].

Настройка числа ISO



См. Функции, доступные в различных режимах съемки (стр. 268).

Режим съемки

AUTO

SCN*



P

Tv

Av

M

* Доступно только в режиме .

Число ISO следует увеличивать, если требуется снизить влияние сотрясения камеры, выключить вспышку во время съемки при недостаточной освещенности или использовать малую выдержку затвора для уменьшения влияния перемещения объекта.

Число ISO \ Режим съемки	AUTO	SCN	P	Tv	Av	M
AUTO	<input type="radio"/>	–	<input type="radio"/>	<input type="radio"/>	<input type="radio"/>	_*2
Hi	<input type="radio"/>	–	<input type="radio"/>	_*1	_*1	_*2
ISO 80	_*1	–	<input type="radio"/>	<input type="radio"/>	<input type="radio"/>	<input type="radio"/>
ISO 100	_*1	–	<input type="radio"/>	<input type="radio"/>	<input type="radio"/>	<input type="radio"/>
ISO 200	_*1	–	<input type="radio"/>	<input type="radio"/>	<input type="radio"/>	<input type="radio"/>
ISO 400	_*1	–	<input type="radio"/>	<input type="radio"/>	<input type="radio"/>	<input type="radio"/>
ISO 800	_*1	–	<input type="radio"/>	<input type="radio"/>	<input type="radio"/>	<input type="radio"/>
ISO 1600	_*1	–	<input type="radio"/>	<input type="radio"/>	<input type="radio"/>	<input type="radio"/>
ISO 3200	–	<input type="radio"/> *3	–	–	–	–

: Доступно

*1 Для чувствительности ISO устанавливается значение «Авто».

*2 Для чувствительности ISO устанавливается значение «80».



*3 Способ установки значения ISO 3200 (стр. 88)

1 Выберите чувствительность ISO с помощью диска настройки чувствительности ISO.

- При выборе допустимой чувствительности ISO индикатор чувствительности ISO мигает оранжевым цветом.
- При выборе значения ISO AUTO устанавливается оптимальная чувствительность ISO в соответствии с уровнем освещенности при съемке. Так как число ISO автоматически увеличивается при недостаточной освещенности, камера выбирает меньшую выдержку затвора, что снижает вероятность проявления сотрясения камеры.
- При выборе варианта ISO HI (Высокая ISO авто)* устанавливается более высокая чувствительность, чем в варианте ISO AUTO. Так как выдержка затвора становится еще меньше, влияние сотрясения камеры и смазывание изображения из-за движения объекта снижаются по сравнению со съемкой этого же сюжета в режиме ISO AUTO.

* По сравнению с режимом ISO AUTO возможно увеличение шумов снятого изображения.



- В режиме SCN (кроме ,  или  для числа ISO невозможно выбрать значение ISO AUTO.
- Если в камере установлено значение ISO AUTO или ISO HI, при нажатии на кнопку спуска затвора устанавливается и отображается число ISO. Это число ISO также отображается в информации при воспроизведении.
- При съемке с высоким числом ISO в камере автоматически применяется обработка для уменьшения шумов.

Проверка фокусировки и выражения лиц (Проверка фокусировки)



См. Функции, доступные в различных режимах съемки (стр. 268).

Режим съемки **AUTO** **SCN** **P** **Tv** **Av** **M**

Позволяет проверять фокусировку снятого изображения.

Функция «Опред. лица» отображает рамку, настроенную по размеру лица на изображении, что позволяет легко контролировать выражение лица и проверять, не закрыты ли глаза объекта съемки. Рекомендуется установить для параметра [Просмотр снимка] в меню значение [Удерживать].

1 Выберите пункт [Проверка инф.].

1. Нажмите кнопку .
2. Кнопкой или выберите в меню пункт [Проверка инф.].

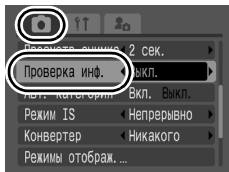

2 Выполните настройки.

1. Кнопкой или выберите пункт [Пров. фокус.].
2. Нажмите кнопку .

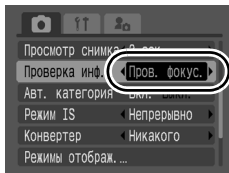

3 Произведите съемку.

- Отображается снятое изображение.
- Рамка отображается следующим образом.

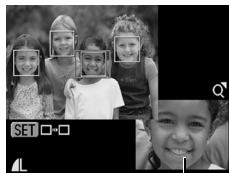

Содержимое оранжевой рамки

Цвет рамки	Описание
Оранжевый	Содержит область изображения, отображаемую в правом нижнем углу.
Белый	Отображается в точке фокусировки (рамка автофокусировки).

- Оранжевую рамку может отображать с разным увеличением, перемещать или переключать на другую рамку (стр. 163).

Отмена проверки фокусировки

Нажмите наполовину кнопку спуска затвора.



- Отображаемое изображение можно удалить, нажав кнопку  (стр. 23).
- Фокусировку можно также проверять в режиме воспроизведения (стр. 162).

Съемка с использованием диска установки режима

Диск установки режима

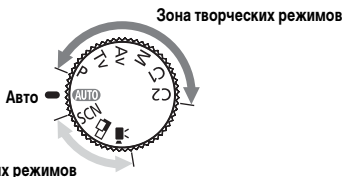

■ Авто

AUTO : Камера выбирает параметры автоматически (стр. 16).

■ Зона сюжетных режимов

Если выбран сюжетный режим, соответствующий условиям съемки, камера автоматически настраивается для оптимальной съемки.

SCN : Специальный сюжет (стр. 89)



: Портрет



: Ночной сюжет



: Ночная съемка



: Вечеринка



: Снег



: Фейерверк



: Под водой



: Акцентиров. цветом



: Пейзаж



: Спорт



: Дети&Дом. животные



: Листья



: Пляж



: Аквариум



: ISO 3200



: Замена цвета



: Панорамный (стр. 100)



: Видео (стр. 20, 102)

■ Зона творческих режимов

Можно свободно выбирать такие установки камеры, как экспозиция и величина диафрагмы в соответствии с условиями съемки.

P : Программная автоэкспозиция (стр. 93)

Tv : Установка выдержки затвора (стр. 94)

Av : Установка величины диафрагмы (стр. 96)

M : Ручная установка выдержки и диафрагмы (стр. 98)

C1, C2 : Сохранение пользовательских настроек (стр. 109)

Режимы съемки для конкретных сюжетов



→ См. *Функции, доступные в различных режимах съемки* (стр. 268).

Режим съемки **AUTO** **SCN** **P** **Tv** **Av** **M**

Если выбран сюжетный режим, соответствующий условиям съемки, камера автоматически настраивается для оптимальной съемки.

SCN (Специальный сюжет)

Предусмотрена съемка с установками, наиболее подходящими для данного сюжета.

1 Поверните диск установки режима в положение SCN.

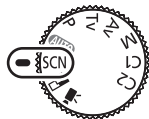

2 Выберите режим съемки.

1. Выберите режим съемки с помощью диска управления.

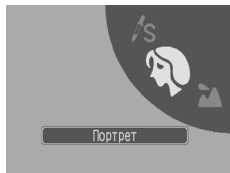

Портрет

Обеспечивает эффект смягчения при съемке людей.



Пейзаж

Оптимизация для съемки пейзажей, содержащих как близкие, так и удаленные объекты.



Ночной сюжет

Предназначен для съемки людей на фоне вечернего неба или для съемки ночных сюжетов. Съемка производится со вспышкой и длительной выдержкой, что обеспечивает превосходную экспозицию как объекта, так и фона.



Спорт

Непрерывная съемка изображений с автофокусировкой. Хорошо подходит для съемки движущихся объектов.



Ночная съемка

Предназначен для съемки людей в сумерках или ночью, позволяя уменьшить влияние сотрясения камеры даже при отсутствии штатива.



Дети&Дом. животные

При съемке подвижных объектов (например, детей и домашних животных) позволяет не пропустить удачный момент.



Вечеринка

Предотвращает сотрясение камеры и сохраняет натуральные цвета объекта при съемке с освещением флуоресцентными лампами или лампами накаливания.



Листва

Обеспечиваются яркие цвета при съемке деревьев и листвы (например, новых побегов, осенних листьев или цветов).

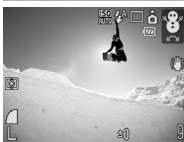

Снег

Предотвращение появления синего оттенка и недостаточного экспонирования объектов на снежном фоне.



пляж

Предотвращение недостаточного экспонирования объектов около воды или на песке при сильном отражении солнечного света.



Фейерверк

Четкая съемка фейерверков на фоне неба с оптимальной экспозицией.



Аквариум

Выбор оптимального числа ISO, баланса белого и цветового баланса для съемки рыб и других объектов в расположенном в помещении аквариуме.



Под водой

Предназначен для съемки изображений с использованием водонепроницаемого футляра WP-DC21 (продается отдельно). В этом режиме используется оптимальный баланс белого, уменьшающий голубые оттенки и обеспечивающий естественные цвета изображения.

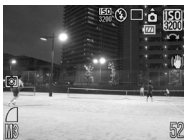

ISO 3200

Съемка с чувствительностью ISO 3200, в два раза превышающей чувствительность ISO 1600. Используйте, если требуется высокая чувствительность. Позволяет избежать смазывания объекта и исключить влияние сотрясения камеры.

Для разрешения устанавливается фиксированное значение **M3** (1600 × 1200).



Акцентиров. цветом











При использовании этого варианта сохраняется только цвет, заданный на ЖК-мониторе, а остальные цвета преобразуются в черно-белые ([стр. 144](#)).



Замена цвета

Служит для преобразования цвета, заданного на ЖК-мониторе, в другой цвет ([стр. 145](#)).



- В режимах  и  используется длительная выдержка затвора. Во избежание сотрясения камеры обязательно установите камеру на штатив.
- В зависимости от снимаемого сюжета, в режимах , , , , , , ,  и  возможно увеличение чувствительности ISO, приводящее к появлению шумов на изображении.



Для съемки под водой установите камеру в водонепроницаемый футляр WP-DC21 (продается отдельно). Рекомендуется использовать его для съемки в дождливую погоду, а также для съемки на горнолыжных курортах или пляжах.

P Программная автоэкспозиция



➔ См. *Функции, доступные в различных режимах съемки* (стр. 268).

Режим съемки

AUTO SCN **P** Tv Av M

Камера автоматически устанавливает выдержку затвора и величину диафрагмы в соответствии с яркостью сюжета. Пользователь может устанавливать число ISO, компенсацию экспозиции и баланс белого.

1 Поверните диск установки режима в положение P.

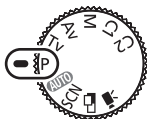

2 Произведите съемку.



- Если правильное значение экспозиции установить невозможно, при наполовину нажатой кнопке спуска затвора выдержка затвора и величина диафрагмы отображаются на ЖК-мониторе красным цветом. Чтобы получить правильную экспозицию, при которой установки отображаются белым цветом, используйте следующие способы съемки:
 - используйте вспышку (стр. 74).
 - настройте число ISO (стр. 84);
 - измените способ замера экспозиции (стр. 136);
 - включите фильтр нейтральной плотности (стр. 132).
- Комбинацию выдержки затвора и величины диафрагмы можно изменить без изменения экспозиции (стр. 129).

Tv Установка выдержки затвора



См. Функции, доступные в различных режимах съемки (стр. 268).

Режим съемки

AUTO SCN P Tv Av M

При задании выдержки затвора камера автоматически выбирает величину диафрагмы в соответствии с яркостью.

Короткие выдержки позволяют снять мгновенное изображение движущегося объекта, тогда как более длительные выдержки создают эффект размытия и позволяют снимать в темных местах без вспышки.

1 Поверните диск установки режима в положение Tv.

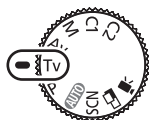

2 Установите выдержку затвора.

1. Диск управления измените выдержку затвора.

- При использовании диска управления отображается шкала **Tv**, позволяющая изменять выдержку затвора.



Шкала **Tv**

3 Произведите съемку.

- Если при наполовину нажатой кнопке спуска затвора величина диафрагмы отображается на ЖК-мониторе красным цветом, изображение будет недодержано (недостаточно света) или передержано (слишком много света). Диск управления настройте выдержку затвора таким образом, чтобы величина диафрагмы отображалась белым цветом.



Природа CCD-датчика такова, что при увеличении выдержки возрастают шумы в записанном изображении. В этой камере при выдержках длиннее 1,3 с применяются специальные методы обработки изображения для уменьшения шума и получения качественного изображения (однако перед съемкой следующего кадра может потребоваться немного подождать, пока завершится обработка предыдущего изображения).



- Величина диафрагмы и выдержка затвора следующим образом зависят от установленного фокусного расстояния объектива.

	Величина диафрагмы	Выдержка затвора (с)
Максимально широкоугольное положение	f/2.8	15 – 1/1600
	f/3.2 – 3.5	15 – 1/2000
	f/4.0 – 8.0*	15 – 1/2500
Максимально длиннофокусное положение	f/4.8	15 – 1/1600
	f/5.6 – 6.3	15 – 1/2000
	f/7.1 – 8.0*	15 – 1/2500

* В зависимости от условий съемки величина диафрагмы в режиме **AUTO** может увеличиваться до f/11.

- Самая короткая выдержка затвора в режиме синхронизации встроенной вспышки составляет 1/500 с. При установке более коротких выдержек камера автоматически устанавливает выдержку 1/500 с или более.

Индикация выдержки затвора

- Цифры в приведенной ниже таблице указывают выдержку затвора в секундах. 1/160 означает 1/160 с. Кавычки отделяют доли секунды, например, 0"3 означает 0,3 с, а 2" – 2 с.

15" 13" 10" 8" 6" 5" 4" 3" 2" 2" 5" 2" 1" 6" 1" 3" 1" 0" 8" 0" 6" 0" 5" 0" 4" 0" 3" 1/4 1/5 1/6
1/8 1/10 1/13 1/15 1/20 1/25
1/30 1/40 1/50 1/60 1/80 1/100 1/125 1/160 1/200 1/250 1/320 1/400 1/500
1/640 1/800 1/1000 1/1250 1/1600 1/2000 1/2500

- Комбинацию выдержки затвора и величины диафрагмы можно изменить без изменения экспозиции (стр. 129).

О безопасном сдвиге

Если установить в меню  значения [Вкл.] для параметра [Безопас. сдвиг] (стр. 49) и наполовину нажать кнопку спуска затвора, камера при необходимости автоматически изменяет выдержку затвора или величину экспозиции для получения правильной экспозиции. Функция безопасного сдвига не работает при съемке со вспышкой.

Av Установка величины диафрагмы



 См. Функции, доступные в различных режимах съемки (стр. 268).

Режим съемки **AUTO** **SCN**   **P** **Tv** **Av** **M**

Диафрагма предназначена для регулировки количества света, проходящего через объектив. Когда пользователь устанавливает величину диафрагмы, камера автоматически выбирает выдержку затвора в соответствии с яркостью объекта.

Меньшее диафрагменное число (открытая диафрагма) позволяет получить размытый фон для создания хорошего портрета.

Большее диафрагменное число (закрытая диафрагма) позволяет снять в фокусе и фон, и передний план. Чем больше значение диафрагменного числа, тем шире границы сфокусированного изображения.

1 Поверните диск установки режима в положение Av .

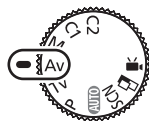

2 Установите величину диафрагмы.

1. Диск управления измените величину диафрагмы.

- При использовании диска управления отображается шкала **Av**, позволяющая изменять величину диафрагмы.



Шкала **Av**

3 Произведите съемку.

- Если при наполовину нажатой кнопке спуска затвора выдержка затвора отображается на ЖК-мониторе красным цветом, изображение будет недодержано (недостаточно света) или передержано (слишком много света). Диск управления настройте величину диафрагмы таким образом, чтобы значение выдержки затвора отображалось белым цветом.



В зависимости от положения зум-объектива некоторые значения величины диафрагмы недоступны (стр. 95).



- В этом режиме выдержка затвора с синхронизацией вспышки может иметь значение от 1/60 до 1/500 с. Поэтому величина диафрагмы может быть изменена автоматически в соответствии с выдержкой синхронизации вспышки, даже если величина диафрагмы была установлена предварительно.

Индикация величины диафрагмы

- Чем больше диафрагменное число, тем меньше относительное отверстие объектива.

F2.8 F3.2 F3.5 F4.0 F4.5 F4.8 F5.0 F5.6 F6.3 F7.1 F8.0

- Комбинацию выдержки затвора и величины диафрагмы можно изменить без изменения экспозиции (стр. 129).

О безопасном сдвиге

Если установить в меню  значения [Вкл.] для параметра [Безопас. сдвиг] (стр. 49) и наполовину нажать кнопку спуска затвора, камера при необходимости автоматически изменяет выдержку затвора или величину экспозиции для получения правильной экспозиции. Функция безопасного сдвига не работает при съемке со вспышкой.

M Ручная установка выдержки и диафрагмы



➔ См. *Функции, доступные в различных режимах съемки* (стр. 268).

Режим съемки

AUTO SCN P Tv Av M

Возможна ручная установка выдержки затвора и величины диафрагмы.

1 Поверните диск установки режима в положение M.

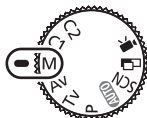

2 Установите выдержку затвора и величину диафрагмы.

1. Нажмите кнопку для выбора выдержки затвора или величины диафрагмы.
 2. Диск управления измените выдержку затвора или величину диафрагмы.
- При использовании диска управления отображается шкала **Tv** или **Av**, позволяющая изменять величину диафрагмы.

3 Произведите съемку.

- Отображается индикатор величины экспозиции, позволяющий контролировать разницу между установленной и правильной экспозицией*. Если разница превышает ± 2 ступени, установленная экспозиция отображается на ЖК-мониторе красным цветом.

- При наполовину нажатой кнопке спуска затвора на ЖК-монитор выводится разница между правильной* и установленной экспозицией. Если разница превышает 2 ступени, на ЖК-мониторе отображаются красные символы «-2» или «+2».

* Стандартная экспозиция вычисляется путем измерения яркости в соответствии с выбранным способом экспомера.

- При нажатии кнопки **X** выдержка затвора или величина диафрагмы автоматически изменяется для получения правильной экспозиции (если не выбран значок **(MF)**). Если выбрана выдержка затвора, изменяется величина диафрагмы. Если выбрана величина диафрагмы, изменяется выдержка затвора.

Индикатор величины экспозиции



Правильная экспозиция



- При настройке зумирования после задания этих значений величина диафрагмы или выдержка затвора может измениться в соответствии с положением зумирования (стр. 95).
- Яркость ЖК-монитора соответствует выбранной выдержке затвора и величине диафрагмы. Если установлена малая выдержка затвора или съемка производится при недостаточном освещении, установите режим вспышки **(⚡)** (Вспышка включена) или установите внешнюю вспышку – при этом изображение будет всегда выглядеть ярким.

Съемка панорам (Панорамный)



 См. *Функции, доступные в различных режимах съемки* (стр. 268).

Режим съемки

AUTO SCN   P Tv Av M

Режим съемки панорам служит для съемки перекрывающихся изображений, которые впоследствии можно будет объединить в одно панорамное изображение на компьютере.



Серию соседних перекрывающихся изображений можно объединить в одно панорамное изображение.



1

Поверните диск установки режима в положение .

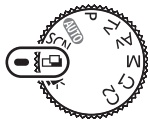

2 Выберите направление съемки.

1. Выберите последовательность съемки с помощью диска управления.

Можно выбрать одно из пяти указанных ниже направлений съемки.

- → По горизонтали слева направо.
- ← По горизонтали справа налево.
- ↑ По вертикали снизу вверх.
- ↓ По вертикали сверху вниз.
- 4 изображения по часовой стрелке, начиная с левого верхнего угла.



3 Снимите первый кадр последовательности.

- Экспозиция и баланс белого определяются и фиксируются при съемке первого кадра.



4 Скомпонуйте и снимите второй кадр так, чтобы он частично перекрывался с первым.

- С помощью кнопки ↑, ↓, ← или → можно вернуться к ранее снятому изображению и снять его заново.
- Незначительные несоответствия в перекрывающихся частях кадров можно устранить при сшивке кадров.

5 Повторите процедуру для дополнительных изображений.

- Последовательность может содержать максимум 26 изображений.

6 После съемки последнего кадра нажмите кнопку .



- При съемке в панорамном режиме отображение изображений на экране телевизора невозможно.
- Настройки для первого изображения применяются ко всем последующим кадрам, начиная со второго.



- Для объединения изображений на компьютере используйте прилагаемую программу PhotoStitch.
- Нажимая кнопку , можно переключаться между задаваемыми параметрами:
 - Компенсация экспозиции/выбор направления съемки



Съемка видеофильмов



 См. Функции, доступные в различных режимах съемки (стр. 268).

Режим съемки **AUTO** **SCN**   **P** **Tv** **Av** **M**

Предусмотрены указанные ниже режимы видеосъемки.

Время записи зависит от используемой карты памяти (стр. 260).



Стандартный

Можно выбрать разрешение и снимать до полного заполнения карты памяти*¹.
При съемке в этом режиме возможно использование цифрового зума (стр. 71).

- Максимальный размер: 4 Гбайта/видеофильм*²



Высокое разрешение

Служит для просмотра изображений большого размера на компьютерных мониторах.

- Максимальный размер: 4 Гбайта/видеофильм*²



Компактный

Благодаря низкому разрешению и малому объему данных этот режим удобен для отправки видеофильмов в сообщениях электронной почты или при малой емкости карты памяти.

- Макс. длительность видеофильма: 3 мин

Акцентиров. цветом, Замена цвета

Можно сохранить только выбранный цвет, а все остальные цвета преобразовать в черно-белые, или можно заменить выбранный цвет другим цветом (стр. 144, 145). Как и в режиме «Стандартный», можно выбирать разрешение и скорость (частоту кадров); съемка возможна до полного заполнения карты памяти*1.

- Максимальный размер: 4 Гбайта/видеофильм*2

Интервальная

Выберите интервал съемки (1 или 2 с), чтобы снимать по одному кадру с этим интервалом. При воспроизведении кадры, снятые за 2 ч, воспроизводятся за 8 мин (1-секундный интервал) или за 4 мин (2-секундный интервал). Можно записывать события с фиксированной точки, например процесс раскрытия бутона цветка, или просматривать изменяющиеся элементы за короткий период. Запись звука в этом режиме невозможна.

- Максимальное время сеанса съемки: 2 ч

*1 При использовании сверхскоростной карты памяти, например рекомендуемой карты памяти SDC-512MSH.

*2 Даже если объем видеофильма меньше 4 Гбайт, съемка останавливается, когда длительность видеофильма достигает 1 ч. В зависимости от емкости карты памяти и скорости записи данных, съемка может остановиться до достижения размера файла 4 Гбайта или времени записи 1 ч.

1 Поверните диск установки режима в положение .





2 Выберите режим видеосъемки.

1. Диск управления выберите режим видеосъемки.



3 Произведите съемку.

- При нажатии кнопки спуска затвора наполовину автоматически устанавливаются экспозиция, баланс белого и производится фокусировка.
- При полном нажатии кнопки спуска затвора одновременно начинаются съемка изображений и запись звука.
- Во время съемки на ЖК-мониторе отображаются время съемки и символ [● ЗАП]. В режиме  этот индикатор мигает зеленым цветом.
- Для остановки съемки снова полностью нажмите кнопку спуска затвора. Съемка автоматически останавливается в следующих случаях:
 - по прошествии максимального времени съемки;
 - при полном заполнении встроенной памяти или карты памяти.
- При воспроизведении видеозаписи, сделанной в режиме , на ЖК-мониторе отображается время, прошедшее от начала съемки, однако фактическое время воспроизведения будет меньше отображаемого на экране.





- Для съемки видеофильмов рекомендуется использовать карты памяти, отформатированные в этой камере (стр. 69). Карты, входящие в комплект поставки камеры, не требуют дополнительного форматирования.
- Во время съемки помните следующее.
 - Старайтесь не дотрагиваться до микрофона (стр. 42).
 - При нажатии кнопки звук ее нажатия также записывается.
 - Во время съемки камера автоматически настраивает экспозицию и баланс белого в соответствии с условиями съемки. Однако помните, что звуки, производимые камерой при автоматической настройке экспозиции, также могут быть записаны.
- Параметры фокусировки и оптического зумирования, выбранные для первого кадра, используются для всех остальных кадров.



- Перед съемкой видеофильма возможно выполнение следующих операций:
 - Фиксация автофокусировки: при нажатии кнопки **MF** производится фиксация автофокусировки с текущими установками. На ЖК-мониторе отображаются символ **(MF)** и индикатор ручной фокусировки, позволяющий проверить расстояние до объекта. Фиксацию автофокусировки можно отменить, еще раз нажав кнопку **MF**.
 - Ручная фокусировка (стр. 124).
 - Фиксация автоэкспозиции, сдвиг экспозиции: для включения фиксации автоэкспозиции нажмите кнопку *****. На ЖК-мониторе отображается шкала сдвига экспозиции, и экспозицию можно изменять, поворачивая диск управления. Фиксацию автоэкспозиции можно отменить, еще раз нажав кнопку *****. Фиксация автофокусировки также отменяется при нажатии кнопки **MENU** и при изменении установок баланса белого, установок функции «Мои цвета» или режима съемки.
- Будет или нет в режиме  отключаться ЖК-монитор, зависит от выбранного варианта энергосбережения (стр. 45). ЖК-монитор можно включить, нажав любую кнопку, кроме кнопки **ON/OFF** и кнопки спуска затвора.
- Для воспроизведения видеофильмов на компьютере (тип данных: AVI/ способ компрессии: Motion JPEG) требуется программа QuickTime (только Windows 2000).

Изменение разрешения видеofilьма

В режимах съемки видеofilьма  (Стандартный),  (Акцентиров. цветом) и  (Замена цвета) можно изменить разрешение и скорость (частоту кадров).









1 Выберите разрешение.

1. Нажмите кнопку .
2. Кнопкой  или  выберите значок , затем кнопкой  или  измените разрешение.
3. Нажмите кнопку .



Разрешение и скорость (частота кадров) видеосъемки

Скорость – это количество кадров, записываемых или воспроизводимых каждую секунду. Чем выше скорость, тем более плавно воспроизводится движение.

 Стандартный	 *1	640 × 480 пикселей, 30 кадров/с
 Акцентиров. цветом	 *2	640 × 480 пикселей, 30 кадров/с, LP (Длительный)
 Замена цвета		320 × 240 пикселей, 30 кадров/с
 Высокое разрешение		1024 × 768 пикселей, 15 кадров/с
 Компактный		160 × 120 пикселей, 15 кадров/с
 Интервальная		640 × 480 пикселей, 15 кадров/с*3

*1 Установка по умолчанию.

*2 Если первоначальное значение имеет длительность видеofilьма, а не качество изображения, выберите режим LP (Длительный). Длительность съемки в этом режиме в два раза больше по сравнению с файлом того же размера, снятым в других режимах.

*3 Скорость (частота кадров) во время воспроизведения.



- См. *Приблизительный объем файлов и время записи диктофона* (стр. 260).
- См. *Объемы данных изображений (оценка)* (стр. 261).

Изменение интервала съемки ((Интервальная))

1

Выберите .

1. С помощью диска управления выберите вариант .



2

Выберите интервал съемки.

1. Нажмите кнопку .
2. Кнопкой  или  выберите значок , затем кнопкой  или  выберите интервал съемки (1 с/2 с).
3. Нажмите кнопку .

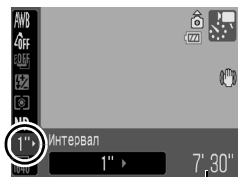

Возможное время съемки

- Отображается возможное время съемки.

Настройка функции записи



См. Функции, доступные в различных режимах съемки (стр. 268).

Режим съемки

AUTO SCN **P** Tv Av M

Можно изменить чувствительность микрофона (уровень записи звука) и настройку фильтра шума ветра.

1

Выберите пункт [Звук].

1. Нажмите кнопку .
2. Кнопкой или выберите меню .
3. Кнопкой или выберите пункт [Звук].
4. Нажмите кнопку .

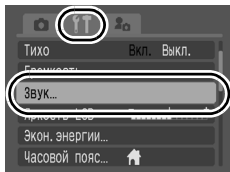

2



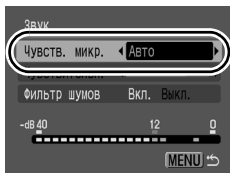

Установите чувствительность микрофона.

1. Кнопкой или выберите пункт [Чувств. микр.].
2. Кнопкой или выберите [Авто] или [Ручной].



- В режиме [Ручной] нажмите кнопку , затем установите уровень записи звука (громкость записи) кнопкой или .

3 Установите фильтр шума ветра.

1. Кнопкой  или  выберите пункт [Фильтр шумов].
2. Кнопкой  или  выберите [Вкл.] или [Выкл.].
3. Нажмите кнопку  .

- При сильном ветре рекомендуется установить значение [Вкл.].

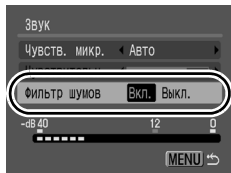

- Если для параметра [Чувств. микр.] задано значение [Авто], уровень записи автоматически настраивается для предотвращения искажения звука.
- Фильтр шума ветра подавляет шум при сильном ветре.

С Сохранение пользовательских настроек



 См. *Функции, доступные в различных режимах съемки* (стр. 268).

Режим съемки

AUTO SCN   **P** Tv Av M

Часто используемые режимы и различные параметры съемки можно назначить режиму **C** (Пользовательский). Затем при необходимости можно снимать изображения с ранее сохраненными установками, просто повернув диск установки режима в положение **C1** или **C2**. При этом запоминаются и те установки, которые теряются при изменении режима съемки или при выключении питания (например, режим непрерывной съемки и режим автоспуска).

1 Переключитесь в режим съемки, который требуется сохранить, и задайте значение параметров.

- Функции, которые можно сохранить в параметрах режима **C1** и **C2**.
 - Режим съемки (**P**, **Tv**, **Av**, **M**)
 - Параметры, которые могут устанавливаться в режимах **P**, **Tv**, **Av** и **M** (стр. 93–99)
 - Настройки меню съемки
 - Положение зумирования
 - Положение ручной фокусировки
- Для изменения некоторых настроек (кроме режима съемки), сохраненных для режима **C1** или **C2**, выберите **C1** или **C2**.

2 Выберите пункт [Сохранить уст.].

1. Нажмите кнопку .
2. Кнопкой  или  выберите в меню  пункт [Сохранить уст.].
3. Нажмите кнопку .

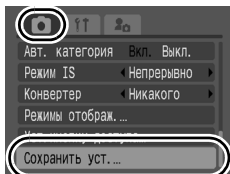

3 Зарегистрируйте настройки.

1. Кнопкой  или  выберите вариант [**C1**] или [**C2**].
2. Нажмите кнопку .
3. Нажмите кнопку .

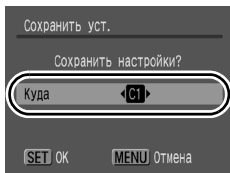

- Сохранение значения числа ISO невозможно. При съемке в режиме **C1**/**C2** установите число ISO диском настройки чувствительности ISO.
- Содержимое установок не влияет на другие режимы съемки.
- Сохраненные установки могут быть сброшены (стр. 68).

Расширенные функции съемки

Серийная съемка



 См. Функции, доступные в различных режимах съемки (стр. 268).

Режим съемки **AUTO** **SCN***1   **P** **Tv** **Av** **M**



*1 Установка в режимах  **A** и  **A** невозможна.

В этом режиме при нажатой кнопке спуска затвора производится серийная съемка. При использовании рекомендованной карты памяти*2 возможна серийная съемка (плавная серийная съемка) с заданным интервалом до полного заполнения карты памяти (стр. 259).

*2 Рекомендованная карта памяти:

Сверхскоростная карта памяти SDC-512MSH (продается отдельно), отформатированная в режиме низкоуровневого форматирования (стр. 69) непосредственно перед съемкой.

- Приведенные параметры отражают стандартные критерии съемки, установленные компанией Canon. Фактические результаты могут изменяться в зависимости от фотографируемого объекта и условий съемки.
- Даже если серийная съемка внезапно остановилась, возможно, что карта памяти еще не полностью заполнена.



		Скорость съемки (изображений/с)	Фокусировка во время съемки	Отображение на ЖК- мониторе
	Серийная съемка Возможна серийная съемка с коротким интервалом.	Прибл. 1,5 изображения	Фиксированная*	Снятое изображение
	Серийная съемка AF Возможна серийная съемка с автофокусировкой.	Прибл. 0,7 изображения	Автофокусировка	Объект непосредственно перед съемкой
	Серийная съемка LV (отображение в режиме реального времени) Возможна серийная съемка с вручную установленной фокусировкой и контролем объекта.	Прибл. 0,8 изображения	Фиксированная*	Объект непосредственно перед съемкой

*1 Фиксируется фокусировка, установленная для первого кадра.

• Режим  (Высокое разрешение/Хорошо).

1 Нажмите кнопку .

1. Кнопкой  или  выберите  или .

- В режиме  и в режиме ручной фокусировки можно выбрать вариант .

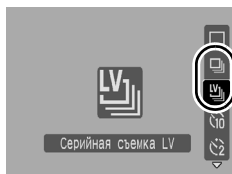
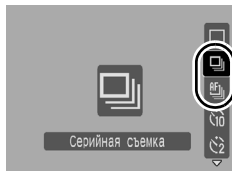







2 Произведите съемку.

- Камера снимает последовательные изображения, пока кнопка спуска затвора удерживается полностью нажатой. Съемка прекращается при отпускании кнопки спуска затвора.

Отмена непрерывной съемки:

Следуя инструкциям шага 1, выберите вариант .



- В режиме съемки  режим  устанавливается по умолчанию. Установка режима  невозможна.
- Режим  невозможно установить в режиме  и в режиме ручной фокусировки.
- Не может устанавливаться в режиме съемки с фокусировочной вилкой или в режиме AEB (автоматическая экспозиционная вилка).
- В режиме  для рамки автофокусировки устанавливается значение [Центр].
- При заполнении встроенной памяти камеры интервал между кадрами увеличивается.
- При использовании вспышки интервал между кадрами увеличивается для обеспечения зарядки вспышки.

Установка функции уменьшения эффекта «красных глаз»



➔ См. Функции, доступные в различных режимах съемки (стр. 268).

Режим съемки **AUTO** **SCN***1 **P** **Tv** **Av** **M**

*1 Установка в режимах , и невозможна.

Можно задать, будет ли при срабатывании вспышки автоматически срабатывать лампа уменьшения эффекта «красных глаз»*2.

*2 Эта функция уменьшает количество света, отражающегося от глаз объекта и вызывающего появление «красных глаз».

1 Выберите пункт [Красн.глаз].

1. Нажмите кнопку .
2. Кнопкой или выберите в меню пункт [Красн.глаз].

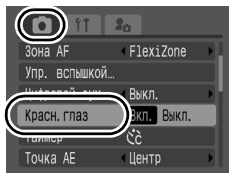

2 Выполните настройки.

1. Кнопкой или выберите [Вкл.] или [Выкл.].
2. Нажмите кнопку .

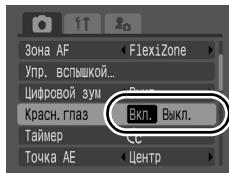

Установка синхронизации при длительной выдержке

 См. Функции, доступные в различных режимах съемки (стр. 268).

Режим съемки

AUTO SCN   **P** Tv Av M



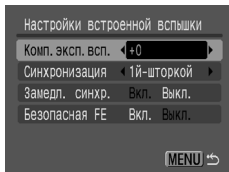

Вспышка синхронизируется для съемки с большой выдержкой затвора. Это уменьшает вероятность получения темного фона при съемке ночных сюжетов или в помещении.

1 Откройте экран настройки вспышки.





1. Нажмите кнопку  и удерживайте ее нажатой более 1 с.

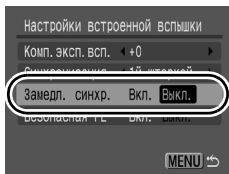

2 Выполните настройки.

1. Кнопкой  или  выберите пункт [Замедл. синхр.], затем кнопкой  или  выберите значение [Вкл.] или [Выкл.].
2. Нажмите кнопку  .



- В подрежимах ,  и  режима **SCN** для этого параметра устанавливается фиксированное значение [Вкл.].
- Если для параметра [Замедл. синхр.] задано значение [Вкл.], на качество снимков могут повлиять сотрясения камеры. Рекомендуется установить камеру на штатив.
- Можно также настроить параметр [Упр. вспышкой] в меню .

Переключение между режимами фокусировки



➔ См. Функции, доступные в различных режимах съемки (стр. 268).

Режим съемки

AUTO SCN* P Tv Av M

* В режиме доступен только режим [Непрерывный].

* В режимах и доступен только режим [Покадровый].

Можно задать режим автофокусировки.

Непрерывный	Камера непрерывно фокусируется на объект, на который она наведена, даже если кнопка спуска затвора не нажата: Вы не упустите удачный кадр.
Покадровый	Камера фокусируется только при нажатой наполовину кнопке спуска затвора, чтобы не разряжать аккумулятор.

1 Выберите пункт [Режим AF].

1. Нажмите кнопку .
2. Кнопкой или выберите в меню пункт [Режим AF].

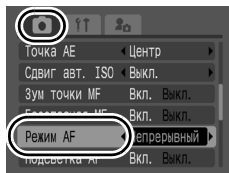

2 Выполните настройки.

1. Кнопкой или выберите вариант [Непрерывный] или [Покадровый].
2. Нажмите кнопку .

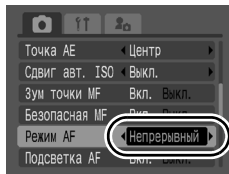

Этот параметр можно устанавливать, если для режима рамки автофокусировки выбрано значение [Опред. лица], [FlexiZone] или [Центр]. Если для режима рамки автофокусировки выбрано значение [AiAF] (стр. 116), для данного параметра устанавливается фиксированное значение [Покадровый].

Выбор режима рамки автофокусировки



См. Функции, доступные в различных режимах съемки (стр. 268).

Режим съемки **AUTO** **SCN*** **P** **Tv** **Av** **M**

* В режимах и для этого параметра устанавливается фиксированное значение [Центр].

Рамка автофокусировки показывает область кадра, на которую фокусируется камера. Выбор рамки автофокусировки производится следующими способами.

	<p>Опред. лица</p>	<p>В камере можно задать автоматическое определение положения лица и использование этих данных для установки фокуса и экспозиции* при съемке. Кроме того, камера производит экспозамер объекта для обеспечения правильного освещения лица при срабатывании вспышки.</p> <p>* Только в режиме оценочного замера экспозиции (стр. 136).</p>
	<p>AiAF</p>	<p>Камера автоматически выбирает одну из 9 рамок автофокусировки в зависимости от условий съемки.</p>
	<p>Центр</p>	<p>Режим съемки: AUTO/SCN</p> <p>Рамка автофокусировки фиксируется в центре. Удобно для обеспечения фокусировки точно на требуемый объект.</p>
	<p>FlexiZone</p>	<p>Режим съемки: P/Tv/Av/M</p> <p>Рамку автофокусировки можно вручную переместить в требуемое положение (FlexiZone). Удобно для обеспечения фокусировки точно на требуемый объект.</p>

■ Выбор варианта [Опред. лица]

1

Выберите пункт [Зона AF].

1. Нажмите кнопку .
2. Кнопкой или выберите в меню пункт [Зона AF].

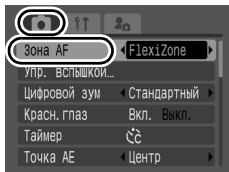

2 Выполните настройки.

1. Кнопкой ◀ или ▶ выберите вариант [Опред. лица].

2. Нажмите кнопку  .

- Максимум три рамки отображаются в тех местах, в которых камера обнаружила лица.

Рамка, которая наведена на выбранный камерой главный объект, отображается белым цветом, а остальные рамки – серым цветом.

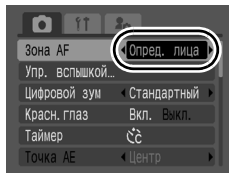

- См. *Выбор объекта для фокусировки (если выбран режим [Опред. лица])* (стр. 119).



3 Произведите съемку.

- После нажатия наполовину кнопки спуска затвора и завершения фокусировки отображаются максимум 9 зеленых рамок автофокусировки. Если камера не может сфокусироваться, рамки автофокусировки не отображаются.



- При съемке с выключенным ЖК-монитором использование режима [Опред. лица] невозможно.
- Между режимами рамки автофокусировки можно переключаться, нажав кнопку , затем нажав кнопку **MENU** или . При повторном нажатии кнопки  настройка завершается.
- Если белая рамка не появляется, а видны только серые рамки, или если лицо не обнаружено, можно изменить способ фокусировки (стр. 115) так, как указано ниже.
 - [Покадровый]: камера автоматически выбирает одну из 9 рамок автофокусировки и фокусируется.
 - [Непрерывный]: камера фокусируется на объект, расположенный в центральной рамке автофокусировки.
- Камера может ошибочно принять за лицо человека какие-либо посторонние объекты.
- В некоторых случаях лица могут не определяться.

Примеры.

 - Лица рядом с краями экрана или выглядящие очень мелкими, крупными, темными или яркими относительно общего изображения.
 - Лица, повернутые в сторону или по диагонали, либо частично закрытые лица.

Выбор объекта для фокусировки (если выбран режим [Опред. лица])

После того как фокусировка фиксирована на лице объекта, можно задать, чтобы рамка фокусировки следовала за объектом (выбор и сопровождение лица). Камера отображает до 35 рамок обнаруженных лиц.

1 После обнаружения лица нажмите кнопку .



- Рамка автофокусировки отображается в виде двойной зеленой рамки .



2 Выберите объект кнопкой или .

- Нажав кнопку **DISPLAY**, можно проверить, сколько лиц распознано камерой.
- При каждом нажатии кнопки **MENU** (или кнопки ) переключается режим рамки автофокусировки.

3 Нажмите кнопку .

- На лице выбранного объекта отображается двойная белая рамка .
- Когда кнопка спуска затвора нажата наполовину, отображается зеленая рамка автофокусировки. Однако если фокусировка на объект затруднительна, отображается желтая рамка.
- Если нажать кнопку  и удерживать ее нажатой, выбор сбрасывается.

■ Выбор варианта [AiAF], [Центр] или [FlexiZone]

1

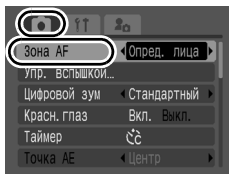

Выберите пункт [Зона AF].

1. Нажмите кнопку .
2. Кнопкой  или  выберите в меню  пункт [Зона AF].



2



Выполните настройки.

1. Кнопкой  или  выберите вариант [AiAF], [Центр] или [FlexiZone].

2. Нажмите кнопку .

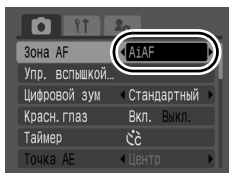
- См. *Изменение размера рамки автофокусировки (выбран режим [AiAF] или [FlexiZone])* (стр. 121).
- См. *Перемещение рамки автофокусировки (выбран режим [AiAF] или [FlexiZone])* (стр. 122).





- После нажатия кнопки  режим рамки автофокусировки можно переключать кнопкой **MENU** (или ). При повторном нажатии кнопки  производится установка режима рамки автофокусировки.
- При выключенном ЖК-мониторе вариант [FlexiZone] недоступен. Если для параметра [Зона AF] задано значение [FlexiZone], при выключении ЖК-монитора режим рамки автофокусировки изменяется на [Центр].
- При наполовину нажатой кнопке спуска затвора цвет рамки автофокусировки означает следующее:
 - Зеленый: Подготовка к съемке завершена
 - Желтый: Сложности с фокусировкой (если для рамки автофокусировки задано значение [Центр] или [FlexiZone])
 - Нет рамки автофокусировки: Сложности с фокусировкой (если для рамки автофокусировки задано значение [AiAF])

Изменение размера рамки автофокусировки (выбран режим [AiAF] или [FlexiZone])

Можно изменить размер рамки автофокусировки в соответствии с размерами объекта. Если снимаемый объект имеет малые размеры или если требуется сфокусироваться на конкретной области объекта, можно ограничить размер области, на которую производится фокусировка, уменьшив размер рамки автофокусировки.

1 Нажмите кнопку .

2 Нажмите кнопку  **DISPLAY**.

- При каждом нажатии кнопки **DISPLAY** размер рамки автофокусировки изменяется с нормального на малый или наоборот.
- При возникновении сложностей с фокусировкой на объект при наполовину нажатой кнопке спуска затвора рамка автофокусировки отображается оранжевым цветом (если установлен малый размер рамки автофокусировки).
- При нажатии кнопки  настройка завершается.
- Если задать малый размер рамки автофокусировки в режиме AiAF, ЖК-монитор будет иметь показанный справа вид.

Примеры. Если выбран режим [AiAF]

Нормальный

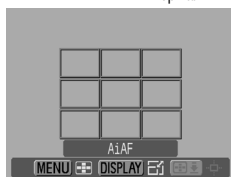

Малый

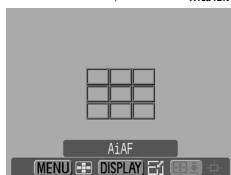







При использовании цифрового зума, цифрового телеконвертера или ручной фокусировки устанавливается нормальный размер рамки автофокусировки.

Перемещение рамки автофокусировки (выбран режим [AiAF] или [FlexiZone])

Рамку автофокусировки можно перемещать вручную, что позволяет точно сфокусироваться на требуемую область объекта.

1 Нажмите кнопку .

2 Переместите рамку автофокусировки с помощью диска управления и нажмите кнопку .

- Рамку автофокусировки можно переместить в требуемое положение кнопками , ,  и .
- Если удерживать нажатой кнопку , рамка автофокусировки возвращается в исходное положение (в центре).



- Рамку автофокусировки можно перемещать, если выбран режим экспозамера [AiAF] и малый размер рамки автофокусировки.
- Если выбран точечный замер экспозиции [Точка AE], выбранную зону точечного замера экспозиции можно использовать в качестве рамки автофокусировки (стр. 136).
- В режиме ручной фокусировки (стр. 124) выбор невозможен.
- После выключения питания восстанавливается центральное положение рамки автофокусировки.

Съемка объектов, неподходящих для автофокусировки (фиксация фокусировки, фиксация автофокусировки, ручная фокусировка, безопасная ручная фокусировка)



➔ См. Функции, доступные в различных режимах съемки (стр. 268).

Режим съемки **AUTO** **SCN*** **P** **Tv** **Av** **M**

* Не может использоваться в режиме .

Фокусировка может быть затруднена в следующих случаях:

- при съемке объектов, имеющих очень низкую контрастность по отношению к окружению;
- при съемке сюжетов, содержащих близкие и удаленные объекты;
- при съемке очень ярких объектов в центре кадра;
- при съемке быстро движущихся объектов;
- при съемке объектов сквозь стекло; для снижения вероятности появления бликов, вызванных отраженным от стекла светом, во время съемки располагайте камеру как можно ближе к стеклу.

Съемка с фиксацией фокусировки

- 1 Наведите центр видоискателя или центр рамки автофокусировки на ЖК-мониторе на объект, расположенный на том же расстоянии от камеры, что и основной объект.
- 2 Нажмите наполовину кнопку спуска затвора для фиксации фокусировки.
- 3 Во время перестройки композиции удерживайте кнопку спуска затвора нажатой наполовину, а затем нажмите ее полностью для съемки изображения.

Съемка с фиксацией автофокусировки

- 1 Включите ЖК-монитор.

2 Наведите рамку автофокусировки на объект, расположенный на том же расстоянии от камеры, что и основной объект.

3 Нажмите наполовину кнопку спуска затвора и, не отпуская ее, нажмите кнопку MF.





- Отображаются значок **MF** и индикатор ручной фокусировки, позволяющий проверить расстояние до объекта.

4 Выберите требуемую композицию кадра и произведите съемку.

Отмена фиксации автофокусировки

Нажмите кнопку MF.



- Фиксация автофокусировки не может использоваться в режимах **AUTO**,  и . Однако если зарегистрировать фиксацию автофокусировки в пункте [Уст.кнопку доступа], ее можно будет использовать в режиме  (стр. 153).
- В режиме  или  рамка автофокусировки не отображается.
- При использовании фиксации фокусировки или фиксации автофокусировки с включенным ЖК-монитором съемка упрощается, если для параметра [Зона AF] установлено значение [Центр] (стр. 116), так как при этом камера фокусируется с использованием только центральной рамки автофокусировки.
- Фиксация автофокусировки удобна тем, что позволяет отпустить кнопку спуска затвора во время перекомпоновки кадра. Более того, фиксация автофокусировки сохраняется и после съемки кадра, что позволяет снять второй кадр с той же самой фокусировкой.

Съемка в режиме ручной фокусировки

Фокус можно установить вручную.



1 Включите ЖК-монитор.



2 Кнопкой MF установите режим MF.

- Отображается индикатор ручной фокусировки.
- Если в меню  для параметра [Зум точки MF] задано значение [Вкл.], часть изображения в рамке автофокусировки выглядит увеличенной*. Если установлен режим автофокусировки (стр. 115) [Непрерывный], при повороте диска управления эта часть изображения увеличивается. Положение увеличенной области зависит от выбранного режима рамки автофокусировки (стр. 116).

Индикатор ручной фокусировки



- Если выбран режим [Опред. лица], [AiAF] или [Центр], увеличивается центральная область ЖК-монитора.
 - Если выбран режим [FlexiZone], изображение увеличивается в том месте, в котором находилась рамка автофокусировки непосредственно перед переключением на ручную фокусировку.
- * Однако при использовании режима , цифрового зума, цифрового телеконвертера или при просмотре изображения на экране телевизора увеличение изображения невозможно.
- * Можно также установить, чтобы отображаемое изображение не увеличивалось (стр. 49).
- В зависимости от режима съемки, при нажатии кнопки  производится переключение между следующими настраиваемыми параметрами:

SCN	Режим SCN /Компенсация экспозиции*/ MF
	Режим  /Сдвиг экспозиции/ MF
P	Компенсация экспозиции/ MF
Tv	Выдержка затвора/Компенсация экспозиции/ MF
Av	Величина диафрагмы/Компенсация экспозиции/ MF
M	Выдержка затвора/Величина диафрагмы/ MF

* В режиме ,  или  установка невозможна.



3 Дискон управления настройте фокусировку.

- Индикатор ручной фокусировки показывает приблизительные значения. Их можно использовать только для ориентировки.

Отмена ручной фокусировки

Нажмите кнопку **MF**.



Ручная фокусировка не может использоваться в режимах **AUTO**,  и .

Использование ручной фокусировки в комбинации с автофокусировкой

Сначала с помощью ручной фокусировки производится грубая наводка на резкость, затем камера производит более точную автоматическую фокусировку из выбранного положения. Можно использовать один из следующих 2 способов.

■ Установка с помощью кнопки

1 Сфокусируйте камеру вручную, затем нажмите кнопку .

- Камера фокусируется на более точную точку фокусировки.

■ Использование безопасной ручной фокусировки

1 Выберите пункт [Безопасная MF].

1. Нажмите кнопку .
2. Кнопкой  или  выберите в меню пункт [Безопасная MF].

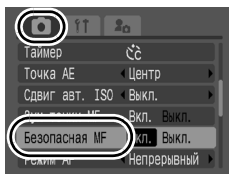

2 Выполните настройки.

1. Кнопкой  или  выберите значение [Вкл.].
2. Нажмите кнопку .

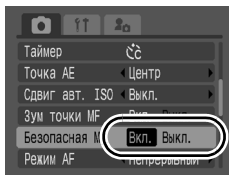

3 Сфокусируйтесь в режиме ручной фокусировки, затем наполовину нажмите кнопку спуска затвора.

- Камера фокусируется на более точную точку фокусировки.

- 4 Для съемки полностью нажмите кнопку спуска затвора (полное нажатие).



Использование в режимах **AUTO**,  и  невозможно.

Фокусировочная вилка (Фокус-ВКТ)



 См. *Функции, доступные в различных режимах съемки* (стр. 268).

Режим съемки **AUTO** **SCN**   **P** **Tv** **Av** **M**

Камера автоматически снимает три кадра: один с ручной настройкой фокусировки и по одному с более далекой и более близкой фокусировкой. Три кадра снимаются с тем же интервалом, что и при непрерывной съемке (стр. 111).

Для сдвига более далекого и более близкого положения фокусировки можно задавать одно из трех значений: большой, средний и маленький.



При съемке с включенной вспышкой режим «Фокус-ВКТ» (Фокусировочная вилка) недоступен. Будет снят только один кадр в положении ручной фокусировки.

1 Выберите режим [Фокус-ВКТ].

1. Нажмите кнопку .
2. Кнопкой  или  выберите пункт ,
- затем кнопкой  или  выберите вариант .
3. Нажмите кнопку .



2 Выполните настройки.

1. Задайте величину сдвига положения фокусировки кнопкой или .

2. Нажмите кнопку .

- Кнопка расширяет, а кнопка сужает фокусировочную вилку относительно центрального положения.



3 Произведите съемку в режиме ручной фокусировки (стр. 124).

Отмена режима фокусировочной вилки [Фокус-ВКТ]

Выберите на шаге 1 вариант (ВКТ откл.).

* Фиксация экспозиции (Фикс. АЕ)



См. *Функции, доступные в различных режимах съемки* (стр. 268).

Режим съемки

AUTO SCN P Tv Av M

Экспозицию и фокусировку можно устанавливать отдельно. Это полезно при слишком большом контрасте между объектом и фоном или при съемке против света.



Обязательно установите режим работы вспышки , чтобы вспышка не сработала. В случае срабатывания вспышки используется фиксация экспозиции при съемке со вспышкой (фиксация FE) (стр. 130).

1 Включите ЖК-монитор.

2 Сфокусируйтесь на области объекта, по которой требуется зафиксировать экспозицию.

3 Нажмите наполовину кнопку спуска затвора.

4 Нажмите кнопку *.

- Экспозиция фиксируется.

5 Выберите требуемую композицию кадра.

Отмена фиксации экспозиции

Нажмите любую кнопку, кроме кнопки *****, диска управления и диска настройки чувствительности ISO.



После фиксации автоэкспозиции можно изменить чувствительность ISO, сохраняя фиксированную экспозицию.

Изменение комбинации выдержки затвора и величины диафрагмы

Автоматически выбранную комбинацию выдержки затвора и величины диафрагмы можно свободно изменять без изменения экспозиции (сдвиг программы).

1 Сфокусируйтесь на объект, по которому требуется зафиксировать экспозицию.

2 Нажмите наполовину кнопку спуска затвора.

3 Нажмите кнопку *****.

- Экспозиция фиксируется.



Шкала **Tv**

Шкала **Av**

4 Диск управления измените сочетание выдержки затвора и величины диафрагмы.

5 Заново скомпонуйте кадр и произведите съемку.

- После съемки кадра эта установка отменяется.



* Фиксация экспозиции при съемке со вспышкой

 См. Функции, доступные в различных режимах съемки (стр. 268).

Режим съемки

AUTO SCN   **P** Tv Av M

Можно зафиксировать экспозицию при съемке со вспышкой, чтобы обеспечить правильную экспозицию независимо от композиции снимаемого объекта.

- 1** Включите ЖК-монитор.
- 2** Кнопкой  установите режим вспышки  (вспышка вкл.).
 - При использовании внешней вспышки подготовьте ее согласно прилагаемой инструкции.
- 3** Сфокусируйтесь на объект, по которому требуется зафиксировать экспозицию.
- 4** Нажмите наполовину кнопку спуска затвора.
- 5** Нажмите кнопку *****.
 - Срабатывает предварительная вспышка, и экспозиция фиксируется.
- 6** Выберите требуемую композицию кадра и полностью нажмите кнопку спуска затвора.

Отмена фиксации экспозиции при съемке со вспышкой

Нажмите любую кнопку, кроме кнопки ***** и диска управления.



Функция фиксации экспозиции при съемке со вспышкой недоступна, если для пункта [Режим вспышки] задано значение [Ручной].

Автоматический брекетинг (Режим АЕВ)



☞ См. *Функции, доступные в различных режимах съемки* (стр. 268).

Режим съемки

AUTO SCN P Tv Av M

В этом режиме камера автоматически меняет экспозицию в установленном диапазоне, снимая три кадра с тем же интервалом, что и при серийной съемке (стр. 111). Изображения снимаются в следующем порядке: стандартная экспозиция, недодержка и передержка.

1 Выберите режим [АЕВ].

1. Нажмите кнопку .
2. Кнопкой или выберите пункт , затем кнопкой или выберите вариант .
3. Нажмите кнопку .



2 Установите значение компенсации.

1. Выберите диапазон компенсации с помощью кнопки или .
2. Нажмите кнопку .

- Диапазон компенсации может настраиваться с шагом 1/3 ступени в пределах от -2 до +2 ступеней, при этом центр диапазона соответствует экспозиции в момент съемки. Если настройка экспозиции (стр. 135) уже произведена, установка возможна с использованием настроенного значения в качестве центральной точки.



Отмена режима АЕВ

На шаге 1 выберите .



Режим автобрекетинга (АЕВ) не может использоваться при съемке со вспышкой. Записывается только одно изображение со стандартной экспозицией.

Использование фильтра нейтральной плотности

 См. Функции, доступные в различных режимах съемки (стр. 268).

Режим съемки **AUTO** **SCN**  **P** **Tv** **Av** **M**

Фильтр нейтральной плотности уменьшает интенсивность освещения до 1/8 (3 ступени) от фактического значения, позволяя уменьшить выдержку затвора или диафрагменное число.



При съемке в этом режиме во избежание сотрясения камеры обязательно используйте штатив.

1

Выберите **ND**.

1. Нажмите кнопку .
2. Кнопкой  или  выберите пункт **ND**, затем кнопкой  или  выберите вариант **ND**.
3. Нажмите кнопку .



Для выключения фильтра нейтральной плотности
Выберите **ND**.

Уменьшение влияния сотрясения камеры (Сдвиг авт. ISO)



➔ См. Функции, доступные в различных режимах съемки (стр. 268).

Режим съемки **AUTO** **SCN** **P** **Tv** **Av** **M**

Если во время съемки отображается значок сотрясения камеры () , можно увеличить число ISO и производить съемку с выдержкой затвора, при которой эффект сотрясения камеры сводится к минимуму.

Выкл.	Функция недоступна.
Кнопка	Позволяет проверять число ISO на ЖК-мониторе до и после изменения.
Вкл.	Автоматически устанавливается оптимальное число ISO, компенсирующее эффект сотрясения камеры.



- Не работает, если в режиме **ISO HI**, **ISO 800** или **ISO 1600** срабатывает вспышка.
- В зависимости от условий съемки значок предупреждения о сотрясении камеры () может не исчезнуть даже после увеличения числа ISO.

1 Выберите пункт [Сдвиг авт. ISO].

1. Нажмите кнопку .
2. Кнопкой или выберите в меню пункт [Сдвиг авт. ISO].

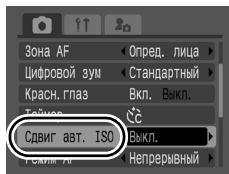

2 Выполните настройки.

1. Кнопкой или выберите значение [Кнопка], [Вкл.] или [Выкл.].
2. Нажмите кнопку .

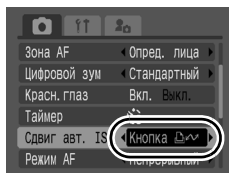



■ Если выбран вариант [Кнопка]

3 Нажмите наполовину кнопку спуска затвора.

- Отображается значок  и кнопка  подсвечивается синим цветом.



4 Нажмите кнопку , продолжая удерживать кнопку спуска затвора наполовину нажатой.

- Отображается измененное число ISO.
- Если еще раз нажать кнопку  при наполовину нажатой кнопке спуска затвора для числа ISO восстанавливается исходное значение.
- Если после увеличения числа ISO установить фиксацию автоэкспозиции (стр. 128), предыдущее значение числа ISO не восстанавливается даже после отпускания кнопки спуска затвора. При этом включается синяя подсветка кнопки .

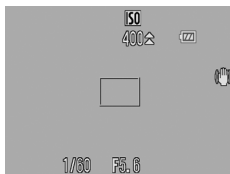

5 Полностью нажмите кнопку спуска затвора.

■ Если выбран вариант [Вкл.]

3 Нажмите наполовину кнопку спуска затвора.

- Камера выбирает оптимальную выдержку затвора в зависимости от уровня освещенности для компенсации эффекта сотрясения камеры.

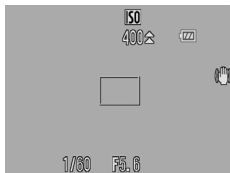

4 Для выполнения съемки полностью нажмите кнопку спуска затвора.

Настройка компенсации экспозиции



→ См. Функции, доступные в различных режимах съемки (стр. 268).

Режим съемки

AUTO SCN* P Tv Av M

* Установка в режимах , и невозможна.

Установка положительной компенсации экспозиции позволяет избежать получения чрезмерно темного снимка объекта при контрольном свете или на ярком фоне.

Установка отрицательной компенсации экспозиции позволяет избежать получения чрезмерно яркого объекта при съемке ночью или на темном фоне.

1 Включите ЖК-монитор.

2 Несколько раз нажмите кнопку , чтобы на экране появилась шкала компенсации экспозиции.

3 Выполните настройку.

1. Настройте компенсацию экспозиции с помощью диска управления.
2. Нажмите кнопку .

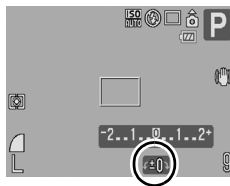

- В зависимости от режима съемки, при нажатии кнопки производится переключение между следующими настраиваемыми параметрами:

SCN	Режим SCN /Компенсация экспозиции
	Выбор направления съемки/Компенсация экспозиции
Tv	Выдержка затвора/Компенсация экспозиции
Av	Величина диафрагмы/Компенсация экспозиции

Отмена компенсации экспозиции

В соответствии с инструкциями шага 3 восстановите для компенсации экспозиции значение [0].

Переключение режима замера экспозиции



➔ См. Функции, доступные в различных режимах съемки (стр. 268).

Режим съемки

AUTO SCN P Tv Av M

	Оценочный	Подходит для стандартных условий съемки, включая сцены в контровом свете. Для измерения экспозиции изображение разбивается на несколько зон. Камера оценивает сложные условия освещения, такие, как положение объекта, яркость, прямой и контровой свет, и устанавливает правильную экспозицию для основного объекта съемки.
	Усредненный	Замер экспозиции усредняется по всему кадру, однако центральная область учитывается с большим весом.
	Точка AE	Замер производится в пределах рамки автоэкспозиции.
	Центр	Рамка точечного замера экспозиции фиксируется в центре ЖК-монитора.
	Точка AF	Точечный замер экспозиции производится в выбранной рамке автофокусировки. Установка возможна только в режиме [FlexiZone] (стр. 116).

1

Измените режим замера экспозиции.

1. Нажмите кнопку .
2. Кнопкой или выберите значок , затем кнопкой или измените режим экспозамера.
3. Нажмите кнопку .



Перемещение точки замера экспозиции в рамку автофокусировки/центрирование точки замера экспозиции

1 Выберите пункт [Точка AE].

1. Нажмите кнопку .
2. Кнопкой  или  выберите в меню  пункт [Точка AE].

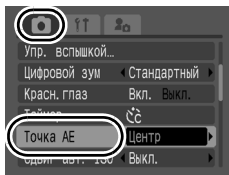

2 Выполните настройки.

1. Кнопкой  или  выберите значение [Центр] или [Точка AF].
2. Нажмите кнопку .

- Если для параметра [Точка AE] задано значение [Центр], рамка точечного замера экспозиции отображается в центре ЖК-монитора.
- Если задано значение [Точка AF], рамка замера экспозиции отображается внутри рамки автофокусировки.

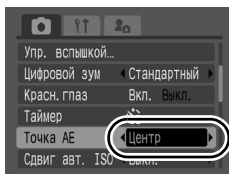





Настройка цветовых оттенков (Баланс белого)







 См. *Функции, доступные в различных режимах съемки* (стр. 268).

Режим съемки **AUTO** **SCN**    **P** **Tv** **Av** **M**

* Установка в режимах  и  невозможна.

Обычно настройка баланса белого  (Авто) обеспечивает оптимальный баланс белого. Если настройка  не обеспечивает естественной цветопередачи, измените настройку баланса белого в соответствии с типом источника освещения.



	Авто	Установки автоматически выбираются камерой.
	Дневной свет	Для съемки вне помещения в солнечный день.
	Облачно	Для съемки в облачную погоду, в тени, в сумерках.

	Накаливания	Для съемки с освещением лампами накаливания или 3-волновыми флуоресцентными лампами колбового типа.
	Флуоресцент	Для съемки с освещением флуоресцентными лампами с тепло-белым, холодно-белым или тепло-белым (3-волновым) светом.
	Флуоресцент H	Для съемки с освещением лампами дневного света или 3-волновыми флуоресцентными лампами дневного света.
	Вспышка	Для съемки с использованием вспышки (не может устанавливаться в режиме ).
	Под водой	Предназначен для съемки изображений с использованием водонепроницаемого футляра WP-DC21 (продается отдельно). Этот режим обеспечивает съемку с оптимальным балансом белого и естественными оттенками путем уменьшения насыщенности оттенков синего.
	Ручной	Для съемки с данными оптимального баланса белого, сохраненными в камере по белому объекту, например белой бумаге или ткани.



1 Выберите настройку баланса белого.

1. Нажмите кнопку .
2. Кнопкой  или  выберите значок , затем кнопкой  или  измените настройку баланса белого.
3. Нажмите кнопку .



Если для режима «Мои цвета» выбрано значение  или , настройка баланса белого невозможна.

Использование ручного баланса белого

Для достижения оптимальных результатов можно установить пользовательский баланс белого, замерив его камерой, наведенной на объект (например, на лист белой бумаги, белую ткань или на полутоновую карточку фотографического качества), который требуется использовать в качестве стандарта белого цвета. В частности, используйте данные баланса белого  (Польз. 1) или  (Польз. 2) при съемке в указанных ниже ситуациях, в которых в режиме **AWB** (Авто) возможна неправильная установка баланса белого:

- при съемке с близкого расстояния (Макро);
- при съемке объектов с одним преобладающим цветом (например небо, море или лес);
- при съемке с особыми источниками освещения (например со ртутными лампами).

1 Выберите или .

1. Нажмите кнопку .
2. Кнопкой  или  выберите пункт **AWB**, затем кнопкой  или  выберите вариант  или .



2 Наведите камеру на лист белой бумаги или белую ткань и нажмите кнопку .

- При использовании ЖК-монитора убедитесь, что белое изображение полностью заполняет центральную рамку. При использовании оптического видоискателя убедитесь, что заполнено все поле зрения. Однако центральная рамка не видна, если коэффициент цифрового зумирования равен 7,4x или более либо если отображается символ .



3 Нажмите кнопку .



- Перед установкой ручного баланса белого рекомендуется установить режим съемки **P** и компенсацию экспозиции [± 0]. Правильное значение баланса белого не может быть получено при неправильной установке экспозиции (изображение может получиться полностью черным или белым).
- Производите съемку с теми же установками, что и при регистрации данных баланса белого. Если установки различаются, может быть установлен неоптимальный баланс белого. Особенно важно сохранять перечисленные ниже установки.
 - Число ISO
 - Вспышка: рекомендуется включить или отключить вспышку. Если при регистрации данных баланса белого сработала вспышка, установленная в режим [Авто], то убедитесь, что вспышка сработала и при съемке кадров.
- Поскольку считывание данных баланса белого в режиме съемки панорам невозможно, заранее установите баланс белого в другом режиме.
- Данные баланса белого сохраняются даже после выключения камеры.

Съемка в режиме «Мои цвета»



См. Функции, доступные в различных режимах съемки (стр. 268).







Режим съемки

AUTO SCN * **P** Tv Av M

* Установка в режимах и невозможна.

Можно изменить вид снимаемого изображения.

	Откл. эффекты	Обычная запись.
	Яркий	Увеличивает контрастность и насыщенность цветов для записи ярких изображений.
	Нейтральный	Понижает контрастность и насыщенность цветов для записи нейтральных оттенков.
	Сепия	Запись в оттенках сепии.
	Ч/Б	Запись черно-белого изображения.

	Имитация слайда	Служит для повышения интенсивности синего, зеленого или красного цвета, как при использовании эффектов «Ярко синий», «Ярко зеленый» или «Ярко красный». Позволяет получить насыщенные естественные цвета, как при съемке на пленку для слайдов.
	Осветлить тон кожи*	Позволяет сделать телесные цвета более светлыми.
	Затемнить тон кожи*	Позволяет сделать телесные цвета более темными.
	Ярко синий	Усиливаются оттенки синего. Синие объекты (например небо или океан) становятся более яркими.
	Ярко зеленый	Усиливаются оттенки зеленого. Зеленые объекты (например горы, молодая поросль, цветы и лужайки) становятся более яркими.
	Ярко красный	Усиливаются оттенки красного. Красные объекты (например цветы или автомобили) становятся более яркими.
	Ручной	Этот вариант служит для настройки баланса контрастности, резкости, насыщенности, красных, зеленых, синих и телесных цветов*. Может использоваться для тонкой корректировки, например, чтобы сделать синие цвета более насыщенными или цвет лица более ярким.

* Если изображение содержит цвета, совпадающие с цветами кожи человека, эти цвета также изменяются. Результат зависит от цвета кожи и может отличаться от ожидаемого.

Установка режима «Мои цвета» (режимы, отличные от)

1 Установите режим «Мои цвета».

1. Нажмите кнопку .
2. Кнопкой  или  выберите значок , затем кнопкой  или  вберите режим «Мои цвета».
3. Нажмите кнопку .

- Отображается экран съемки, и можно производить съемку.



Установка режима «Мои цвета» (режим **SC**)

1





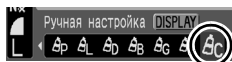

Выберите **SC**.

1. Нажмите кнопку .
2. Кнопкой  или  выберите пункт **4OFF**, затем кнопкой  или  выберите вариант **SC**.



2

Выполните настройку.

1. Нажмите кнопку .
2. Кнопкой  или  выберите [Контраст], [Резкость], [Насыщенность], [Красный], [Зеленый], [Синий] или [Тон кожи].
3. Кнопкой  или  настройте значение.
 - Отображаются измененные цвета.
 - Если на этом этапе нажать кнопку **DISPLAY**, производится возврат на экран, на котором выбирался режим «Мои цвета».
4. Нажмите кнопку .
 - На этом настройка завершена.

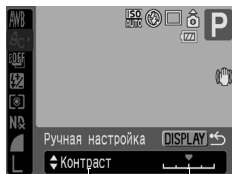

Выбор параметра Настройка

Съемка с изменением цветов



➔ См. Функции, доступные в различных режимах съемки (стр. 268).

Режим съемки



Можно легко изменить цвета снимаемого изображения (фотографии или видеофильма), что позволяет создавать различные эффекты. Однако в определенных условиях съемки изображение может выглядеть грубым или требуемый цвет может не получиться. Перед съемкой важных объектов рекомендуется произвести пробную съемку и проверить ее результаты. Установив при съемке фотографий значение [Вкл.] для функции [Сохранение оригинала] (стр. 147), можно записывать как измененное изображение, так и исходное, неизмененное изображение.

	Акцентиров. цветом	При использовании этого варианта сохраняется только цвет, заданный на ЖК-мониторе, а остальные цвета преобразуются в черно-белые.
	Замена цвета	Служит для преобразования цвета, заданного на ЖК-мониторе, в другой цвет. Заданный цвет может быть заменен только на один другой цвет, и выбор нескольких цветов невозможен.



В зависимости от снимаемого сюжета, возможно увеличение числа ISO и, как следствие, увеличение шумов изображения.

Съемка в режиме «Акцентирование цветом»



1

Выберите  или .

Фотография

1. Поверните диск установки режима в положение **SCN**.
2. С помощью диска управления выберите вариант .

Видеофильм

1. Поверните диск установки режима в положение .
2. С помощью диска управления выберите вариант .

Фотография:



Видеофильм:



2

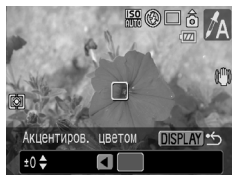

Нажмите кнопку .

- Камера переключается в режим ввода цвета, и на монитор попеременно выводятся исходное изображение и изображение с акцентированием цветом (с использованием ранее заданного цвета).



3

Направьте камеру таким образом, чтобы цвет, который требуется сохранить, находился в центре ЖК-монитора, и нажмите кнопку .

- Можно задать только один цвет.
- Для задания диапазона сохраняемых цветов можно использовать кнопки  и  или диск управления.
 - 5: захватывается только цвет, который требуется сохранить.
 - +5: захватываются также цвета, близкие к цвету, который требуется сохранить.

4

Для завершения установки нажмите кнопку , затем произведите съемку.



- По умолчанию установлено акцентирование зеленым цветом.
- При использовании вспышки после указания цвета результат может отличаться от ожидаемого.
- Заданный для акцентирования цвет сохраняется даже после выключения камеры.

Съемка в режиме «Замена цвета»

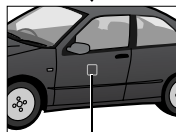
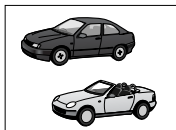

Исходный цвет
(до замены)

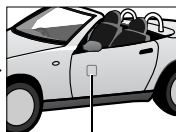

Требуемый цвет
(после замены)

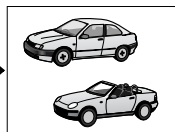



1 Выберите или .

Фотография

1. Поверните диск установки режима в положение **SCN**.
2. С помощью диска управления выберите вариант .

Видеофильм

1. Поверните диск установки режима в положение .
2. С помощью диска управления выберите вариант .

Фотография:



Видеофильм:





2 Нажмите кнопку .

- Камера переключается в режим ввода цвета, и на монитор попеременно выводятся исходное изображение и изображение с замененным цветом (с использованием ранее заданного цвета).



3 Направьте камеру таким образом, чтобы исходный цвет находился в центре ЖК-монитора, и нажмите кнопку .

- Можно задать только один цвет.
- Для задания диапазона изменяемых цветов можно использовать кнопки  и  или диск управления.
 - 5: захватывается только цвет, который требуется заменить.
 - +5: захватываются также цвета, близкие к цвету, который требуется заменить.

4 Направьте камеру таким образом, чтобы в центре ЖК-монитора находился требуемый цвет, и нажмите кнопку .

- Можно задать только один цвет.

5 Для завершения установки нажмите кнопку , затем произведите съемку.



- По умолчанию в режиме замены цвета зеленый цвет заменяется на белый.
- При использовании вспышки после указания цвета результат может отличаться от ожидаемого.
- Цвета, заданные в режиме замены цвета, сохраняются даже при выключении камеры.

Сохранение исходных изображений

При съемке фотографий в режиме «Акцентиров. цветом» или «Замена цвета» можно сохранять не только изображения с измененными цветами, но и исходные изображения (до замены цвета).

1 Выберите пункт [Сохранить оригинал].

1. Нажмите кнопку .
2. Кнопкой  или  выберите в меню  пункт [Сохранить оригинал].

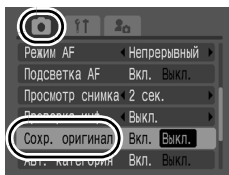

2 Выполните настройки.

1. Кнопкой  или  выберите [Вкл.] или [Выкл.].
2. Нажмите кнопку .

- Если выбрано значение [Вкл.], изображения сохраняются с последовательными номерами файлов. Исходное изображение сохраняется в файл с меньшим номером, а изображение, снятое в режиме «Акцентиров. цветом» или «Замена цвета», – в файл с большим номером.

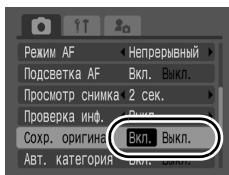

Если для параметра [Сохранить оригинал] задано значение [Вкл.]

- Во время съемки на ЖК-мониторе отображается только изображение, преобразованное функцией «Акцентиров. цветом» или «Замена цвета».
- Сразу после съемки на ЖК-мониторе отображается изображение, снятое в режиме «Акцентиров. цветом» или «Замена цвета». Будьте внимательны, так как при удалении изображения на этом этапе будет одновременно удалено и исходное изображение.
- Так как для каждого снятого кадра сохраняются два изображения, на ЖК-мониторе отображается в два раза меньшее количество оставшихся кадров, чем когда для параметра [Сохранить оригинал] задано значение [Выкл.].

Переключение параметров настройки вспышки

 См. Функции, доступные в различных режимах съемки (стр. 268).

Режим съемки **AUTO** **SCN**   **P*** **Tv** **Av** **M**

* Вариант [Ручной] доступен только в том случае, если установлена внешняя вспышка.



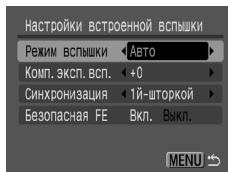

Хотя встроенная вспышка и внешняя вспышка (Speedlite 220EX/430EX/580EX II/ передатчик ST-E2 для вспышек Speedlite) срабатывают с автоматическими настройками, можно задать срабатывание вспышки без каких-либо настроек.

1 Откройте экран настройки вспышки.

1. Нажмите кнопку  и удерживайте ее нажатой более 1 с.



2 Выполните настройки.

1. Кнопкой  или  выберите пункт [Режим вспышки], затем кнопкой  или  выберите пункт [Авто] или [Ручной].
2. Нажмите кнопку  .

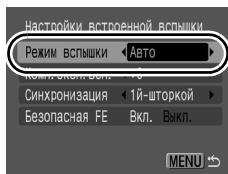

Можно также настроить параметр [Упр. вспышкой] в меню .

Компенсация настройки вспышки



См. Функции, доступные в различных режимах съемки (стр. 268).

Режим съемки

AUTO **SCN** **P** **Tv** **Av** **M**

Компенсацию экспозиции при съемке со вспышкой можно настраивать в диапазоне от -2 до +2 ступеней с шагом 1/3 ступени*.

Компенсацию экспозиции при съемке со вспышкой можно использовать совместно с функцией компенсации экспозиции камеры для сбалансированного экспонирования фона при съемке со вспышкой.

В режимах съемки **Tv** и **Av** установите для параметра [Режим вспышки] значение [Авто] (стр. 148).

* Внешняя вспышка: диапазон от -3 до +3

1

Настройте компенсацию экспозиции при съемке со вспышкой.

1. Нажмите кнопку .
2. Кнопкой или выберите значок , затем кнопкой или настройте компенсацию экспозиции при съемке со вспышкой.
3. Нажмите кнопку .



- Настройки можно изменить, нажав эту кнопку и удерживая ее нажатой более 1 с. Можно также выполнить настройку в пункте [Упр. вспышкой] ► [Комп.эксп.всп.] в меню (стр. 48).



Перед настройкой вспышки убедитесь, что внешняя вспышка включена.

Настройка мощности вспышки



См. Функции, доступные в различных режимах съемки (стр. 268).

Режим съемки **AUTO** **SCN** **P** **Tv** **Av** **M**

При съемке можно установить один из трех уровней мощности вспышки, начиная со значения FULL (Полная). Если установлена внешняя вспышка, можно контролировать ее мощность (от 1/1 (полная мощность) до 1/64* с шагом 1/3 ступени). В режимах съемки **Tv** и **Av** установите для параметра [Режим вспышки] значение [Ручной] (стр. 148).

* Speedlite 580EX II: 1/128

1

Установите мощность вспышки.

1. Нажмите кнопку .
2. Кнопкой или выберите значок , затем кнопкой или измените мощность вспышки.
3. Нажмите кнопку .

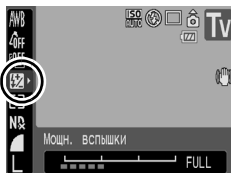

- Настройки можно изменить, нажав кнопку и удерживая ее нажатой более 1 с. Можно также настроить параметр [Упр. вспышкой] [Мошн. вспышки] в меню (стр. 48).



Перед настройкой вспышки убедитесь, что внешняя вспышка включена.

Переключение момента срабатывания вспышки



➔ См. Функции, доступные в различных режимах съемки (стр. 268).

Режим съемки

AUTO SCN P Tv Av M

1й-шторкой	Вспышка срабатывает сразу после открытия затвора, независимо от значения выдержки. Обычно при съемке используется синхронизация по 1-ой шторке.
2й-шторкой	Вспышка срабатывает непосредственно перед закрытием затвора. По сравнению с синхронизацией по 1-ой шторке вспышка срабатывает позднее, что позволяет снимать кадры, на которых, например, за автомобилем остается след от задних фонарей.

1 Откройте экран настройки вспышки.

1. Нажмите кнопку и удерживайте ее нажатой более 1 с.

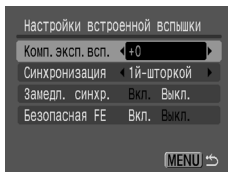

2 Выполните настройки.

1. Кнопкой или выберите пункт [Синхронизация], затем кнопкой или выберите вариант [1й-шторкой] или [2й-шторкой].

2. Нажмите кнопку .

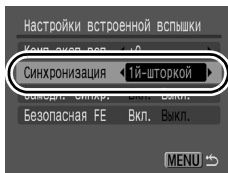

Изображение, снятое с синхронизацией по 1-ой шторке.



Изображение, снятое с синхронизацией по 2-ой шторке



Можно также настроить параметр [Упр. вспышкой] в меню .

Настройка экспозиции для съемки со встроенной вспышкой (Безопасная FE)

 См. Функции, доступные в различных режимах съемки (стр. 268).

Режим съемки **AUTO** **SCN**  **P** **Tv** **Av** **M**

При срабатывании вспышки камера автоматически изменяет выдержку затвора или величину диафрагмы во избежание передержки и засвечивания светлых областей изображения. В режимах съемки **Tv** и **Av** заранее убедитесь, что для настройки вспышки задано значение [Авто] (стр. 148).

1



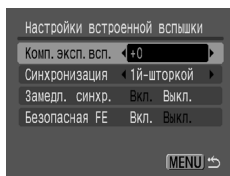

Откройте экран настройки вспышки.

1. Нажмите кнопку  и удерживайте ее нажатой более 1 с.



2

Выполните настройки.

1. Кнопкой  или  выберите пункт [Безопасная FE], затем кнопкой  или  выберите вариант [Вкл.] или [Выкл.].
2. Нажмите кнопку 
 MENU

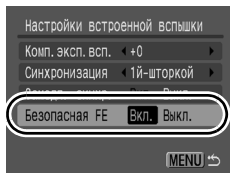

Можно также настроить параметр [Упр. вспышкой] в меню .









Регистрация установок для кнопки быстрого вызова



 См. Функции, доступные в различных режимах съемки (стр. 268).

Режим съемки **AUTO** **SCN**   **P** **Tv** **Av** **M**

Для кнопки  (Быстрый вызов) можно зарегистрировать одну часто используемую функцию. Можно зарегистрировать перечисленные ниже функции.



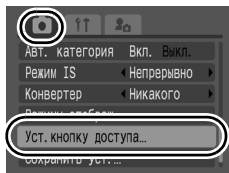

Пункт меню	Стр.	Пункт меню	Стр.
 Не назначено	–	 Цифровой телеконвертер	стр. 73
 Экспозамер	стр. 136	 Фикс. AF	стр. 123
 ND фильтр	стр. 132	 Дисплей выкл.	стр. 52
 Баланс белого	стр. 137		
  Ручной WB1, WB2 (Баланс белого)	стр. 139		

1 Выберите пункт [Уст.кнопку доступа].



1. Нажмите кнопку .
2. Кнопкой  или  выберите пункт [Уст.кнопку доступа] в меню .
3. Нажмите кнопку .

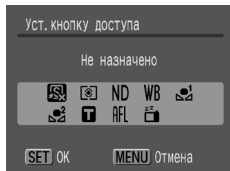

2 Выполните настройки.

1. Кнопкой , ,  или  выберите функцию, которую требуется зарегистрировать.
2. Нажмите кнопку .









- Если в правом нижнем углу значка отображается символ , эту функцию можно зарегистрировать, однако при нажатии кнопки  в текущем режиме съемки эта функция не активизируется.
- При нажатии кнопки **MENU** настройка завершается.

Для отмены кнопки быстрого вызова

Выберите на шаге 2 вариант .

Использование кнопки быстрого вызова

1 Нажмите кнопку .

- При каждом нажатии кнопки  производится циклическое переключение значений зарегистрированной функции.
 - В случае функций , **ND** и **WB** открывается экран настройки.
 - В случае функций  и  при нажатии кнопки  производится замер баланса белого. Рамка не отображается, поэтому перед нажатием кнопки  лист белой бумаги или белая ткань должна располагаться в центре ЖК-монитора.
 - В случае функции **AFL** при нажатии кнопки  производится фиксация автоэкспозиции.

Установка функции автоповорота



➔ См. Функции, доступные в различных режимах съемки (стр. 268).

Режим съемки **AUTO** **SCN** **P** **Tv** **Av** **M**

Камера оснащена интеллектуальным датчиком ориентации, определяющим ориентацию снятого изображения при вертикальном положении камеры и автоматически поворачивающим изображение для правильного просмотра на мониторе.

1 Выберите пункт [Авто поворот].

1. Нажмите кнопку .
2. Кнопкой или выберите меню .
3. Кнопкой или выберите [Авто поворот].

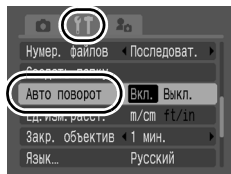

2 Выполните настройки.

1. Кнопкой или выберите [Вкл.] или [Выкл.].
2. Нажмите кнопку .

- Если во время съемки для функции [Авто поворот] задано значение [Вкл.] и ЖК-монитор установлен в режим подробной индикации, на мониторе отображается символ (обычное положение), (правый край внизу) или (левый край внизу).

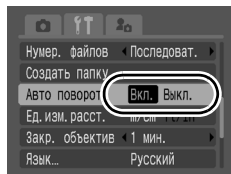

- Эта функция может работать неправильно, если камера направлена точно вниз или вверх. Убедитесь, что значок показывает в правильном направлении. Если нет, установите для функции [Авто поворот] значение [Выкл.].
- Даже если для функции [Авто поворот] задано значение [Вкл.], ориентация изображений, загруженных в компьютер, зависит от программного обеспечения, используемого для загрузки.



Если во время съемки камера находится в вертикальном положении, интеллектуальный датчик ориентации считает, что верхний край камеры – это «верх», а нижний край камеры – «низ». Затем настраиваются оптимальный баланс белого, экспозиция и фокус для съемки в вертикальном положении. Эта функция работает независимо от того, включена ли функция автоповорота.

Создание папки для записи изображений (Папка)



См. Функции, доступные в различных режимах съемки (стр. 268).

Режим съемки **AUTO** **SCN** **P** **Tv** **Av** **M**

В любой момент можно создать новую папку, и снимаемые изображения будут автоматически записываться в эту папку.

Создать новую папку	При последующей съемке изображений создается новая папка. Для создания дополнительной папки снова установите этот флажок.
Авт. создание	Можно также задать дату и время, когда должна быть создана новая папка, используя дату съемки после заданной даты и времени.

Создание папки при следующей съемке

1 Выберите пункт [Создать папку].

1. Нажмите кнопку .
2. Кнопкой или выберите меню .
3. Кнопкой или выберите пункт [Создать папку].
4. Нажмите кнопку .

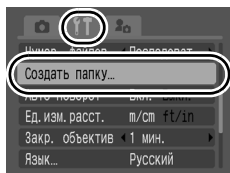

2 Выполните настройки.

1. Кнопкой \leftarrow или \rightarrow установите флажок [Создать новую папку].

2. Нажмите кнопку .

- На ЖК-мониторе отображается символ . После создания новой папки этот символ исчезает.

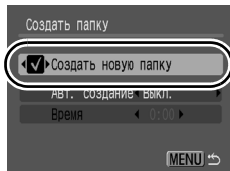

Задание даты или времени для автоматического создания папки

1 Выберите пункт [Создать папку].

1. Нажмите кнопку .

2. Кнопкой \leftarrow или \rightarrow выберите меню .

3. Кнопкой \uparrow или \downarrow выберите пункт [Создать папку].

4. Нажмите кнопку .

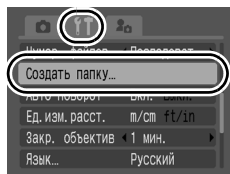

2 Выполните настройки.

1. Кнопкой \uparrow или \downarrow выберите пункт [Авт. создание], затем кнопкой \leftarrow или \rightarrow выберите день.

2. Кнопкой \uparrow или \downarrow выберите пункт [Время], затем кнопкой \leftarrow или \rightarrow установите время.

3. Нажмите кнопку .

- При наступлении заданного момента времени на ЖК-мониторе отображается символ . После создания новой папки этот символ исчезает.

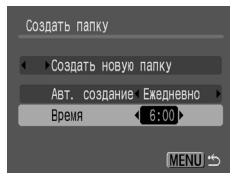



В одной папке можно сохранить максимум 2000 изображений. После съемки большого числа изображений автоматически создается новая папка, даже если пользователь не создавал новых папок.

Сброс номеров файлов



См. Функции, доступные в различных режимах съемки (стр. 268).

Режим съемки **AUTO** **SCN** **P** **Tv** **Av** **M**

Снимаемым изображениям автоматически присваиваются номера файлов. Можно выбрать метод присвоения номеров файлов.

Последоват.	<p>Следующему изображению присваивается номер, на единицу больший номера последнего записанного изображения. Это удобно для хранения всех изображений в одном месте на компьютере, так как позволяет избежать дублирования имен файлов при смене папок или карт памяти*.</p> <p>* При использовании чистой карты памяти. Если используется карта памяти с уже записанными данными, 7-значный номер последней записанной папки и изображения сравнивается с последним номером на карте памяти, после чего номера новых изображений назначаются на основе большего из этих двух значений.</p>
Автосброс	<p>Для номеров изображения и папки устанавливаются начальные значения (100-0001)*.</p> <p>Это удобно для управления изображениями по папкам.</p> <p>* При использовании чистой карты памяти. Если используется карта памяти с уже записанными данными, нумерация новых изображений производится на основе 7-значного номера последней записанной на карте памяти папки и изображения.</p>

1

Выберите пункт [Нумер. файлов].

1. Нажмите кнопку .
2. Кнопкой или выберите меню .
3. Кнопкой или выберите пункт [Нумер. файлов].

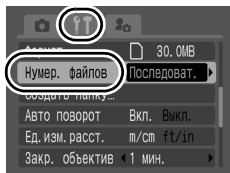

2 Выполните настройки.

1. Кнопкой ◀ или ▶ выберите [Последоват.] или [Автосброс].
2. Нажмите кнопку .

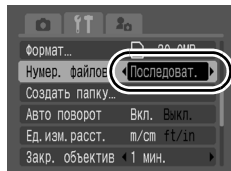

Номера файлов и папок

Записанным изображениям назначаются последовательные номера файлов в диапазоне от 0001 до 9999, а папкам назначаются номера в диапазоне от 100 до 999.

В одной папке можно сохранить максимум 2000 изображений.

	Создана новая папка	Карта памяти заменена другой картой
Последоват.	<p>Карта памяти 1</p> 	<p>Карта памяти 1 Карта памяти 2</p> 
Автосброс	<p>Карта памяти 1</p> 	<p>Карта памяти 1 Карта памяти 2</p> 

- При недостатке свободного места изображения могут сохраняться в новой папке, даже если общее количество изображений в папке менее 2000, так как изображения указанных ниже типов всегда записываются вместе в одну папку.
 - Изображения, снятые в режиме серийной съемки
 - Изображения, снятые в режиме автоспуска (ручной)
 - Изображения, снятые в режиме съемки панорам
 - Фокусировочная вилка
 - Съемка АЕВ
 - Фотографии, снятые в режиме Акцентиров. цветом/Замена цвета (если для параметра [Сохранение оригинала] задано значение [Вкл.]
- При наличии папок с совпадающими номерами или изображений с одинаковыми номерами в одной папке воспроизведение изображений невозможно.
- Информацию о структуре папок и о типах изображений см. во *Вводном руководстве по программному обеспечению*.

Воспроизведение/стирание

🔍 Просмотр увеличенных изображений ▶

В режиме воспроизведения изображения можно выбирать диском управления. При повороте против часовой стрелки выбирается предыдущее изображение, по часовой – следующее изображение. Также см. *Просмотр фотографий* (стр. 19).

1 Нажмите рычаг зумирования в направлении 🔍.

- Отображается увеличенная часть изображения.
- Изображения могут увеличиваться приблизительно в 10 раз.



Приблизительное положение отображаемой области

2 Для перемещения по изображению используйте кнопки ⬆, ⬇, ⬅ и ➡.

- При использовании диска управления в режиме увеличения камера отображает предыдущее или следующее изображение с тем же коэффициентом увеличения.
- Коэффициент увеличения изменяется рычагом зумирования.

Отмена увеличения

Нажмите рычаг зумирования в направлении 🗪. (Увеличение можно также быстро отменить, нажав кнопку **MENU**.)







Увеличение кадров из видеофильмов и изображений, воспроизводимых в индексном режиме, невозможно.

Одновременный просмотр 9 изображений (Индексный режим)



1 Нажмите рычаг зумирования в направлении .

- Индексный режим позволяет одновременно просматривать до девяти изображений.
- Выбор изображений производится кнопками , ,  и .

Выбранное изображение









Видеофильм

Возврат в режим воспроизведения одиночного изображения

Нажмите рычаг зумирования в направлении .

Переключение между наборами из девяти изображений

При нажатии кнопки  в индексном режиме отображается шкала перехода, позволяющая переходить между наборами по 9 изображений.

- Переход производится также при нажатии рычага зумирования в направлении . С помощью кнопки  или  перейдите к предыдущему или следующему набору из 9 изображений.
- Для перехода на первый или последний набор изображений нажмите кнопку  или  при нажатой кнопке **FUNC./SET**.



Шкала перехода

Отмена шкалы перехода

Нажмите кнопку .

Проверка фокусировки и выражения лиц (Проверка фокусировки)



Экран проверки фокусировки позволяет проверить фокусировку снятых изображений. Производится обнаружение лиц на изображении, и отображаются рамки, соответствующие этим лицам. Так как можно изменять увеличение и переключаться между изображениями, легко контролировать выражения лиц и проверять, не закрыты ли глаза объекта съемки.

Режим проверки фокусировки

1 Нажмите кнопку .

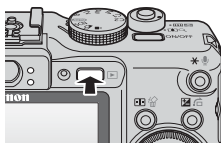

2 Несколько раз нажмите кнопку , чтобы открылся экран проверки фокусировки.



- Рамки отображаются следующим образом.

Цвет рамки	Описание
Оранжевый	Содержит область изображения, отображаемую в правом нижнем углу.
Белый	Эта рамка отображается в том месте изображения, на которое произведена фокусировка (рамка автофокусировки).
Серый	Эти рамки отображаются в местах, в которых во время воспроизведения обнаружены лица (рамка лица).

- Оранжевые рамки позволяют изменять увеличение изображения, изменять отображаемую область и переключаться между отображаемыми рамками (стр. 163).

Изменение увеличения отображения

3 Нажмите рычаг зумирования в направлении .

- Правая нижняя часть экрана увеличивается.

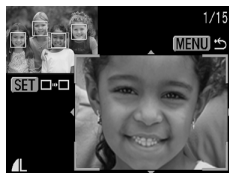

Переключение между рамками

3 Нажмите кнопку .

- Если отображаются несколько рамок, в которых достигнута фокусировка, или если обнаружены несколько лиц, положение оранжевой рамки изменяется при каждом нажатии кнопки **FUNC./SET**. После изменения коэффициента увеличения при изменении положения оранжевой рамки ее размер настраивается на размер лица.



Изменение положения отображаемой области

3 Нажмите рычаг зумирования в направлении .

- Правая нижняя часть экрана увеличивается.



4 Изменение положения отображения производится кнопками , , и .

- При нажатии кнопки **FUNC./SET** оранжевая рамка возвращается в исходное положение. Если отображаются несколько рамок, переключение между различными положениями оранжевых рамок производится кнопкой **FUNC./SET**.









Отмена изменения положения отображаемой области

Нажмите кнопку **MENU**.

Переход между изображениями

Если на карту памяти записано много изображений, для поиска требуемого кадра удобно использовать перечисленные ниже критерии поиска.

	Перех. по дате	Переход на первое изображение для каждой даты съемки.
	Моя категория	Отображение первого изображения в каждой категории.
	Перех. к папке	Отображение первого изображения в каждой папке.
	К видео	Переход к видеофильму.
	Через 10 сн.	Переход сразу через 10 изображений.
	Через 100 сн.	Переход сразу через 100 изображений.

1 В режиме воспроизведения одиночного изображения нажмите кнопку .

- Камера переключается в режим перехода по поиску.

2 Кнопкой или выберите критерий поиска.

- Вид экрана для разных критериев поиска немного отличается.
- С помощью кнопки **DISPLAY** можно отображать/скрывать информацию об изображении.

Информация об изображении

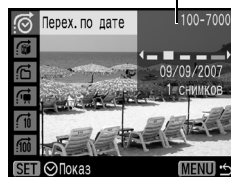



3

Откройте изображения.

1. Нажмите кнопку  или .

- Нажмите кнопку **MENU** для возврата в режим воспроизведения одиночного изображения.



1. Кнопкой  или  выберите дату, категорию, папку или видеофильм для воспроизведения.

- Поворачивая диск управления, можно просматривать заданные изображения.
- Для отмены настройки нажмите кнопку **MENU**.

2. Нажмите кнопку .

- Камера переключается в заданный режим воспроизведения и воспроизводит только изображения, удовлетворяющие критерию поиска.
- Нажмите кнопку  для отмены заданного режима воспроизведения.

Выберите критерий поиска



- Заданный режим воспроизведения отменяется при перечисленных ниже условиях:
 - при изменении категорий (при использования функции «Моя категория» для задания изображений);
 - при выборе диапазона изображений;
 - при сохранении изображения в виде нового файла после его обработки или редактирования;
 - при стирании изображения с помощью пункта [Стереть] меню .

Систематизация изображений по категориям (Моя категория)



Изображения можно систематизировать по готовым категориям (Люди, Пейзаж, События, Категория 1–3, В работу). Информация о категориях, записанная функцией [Авт. категория] (стр. 49), может редактироваться. На уровне категории возможны перечисленные ниже операции.



- Поиск изображений (стр. 165) • Слайд-шоу (стр. 176)
- Защита (стр. 192) • Стирание (стр. 195) • Задание параметров печати (стр. 198)

Одиночные изображения

1 Выберите пункт [Моя категория].

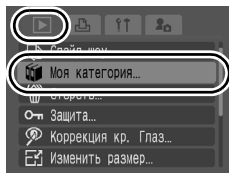
1. Нажмите кнопку .
2. Кнопкой  или  выберите пункт в меню .
3. Нажмите кнопку .



- В режиме воспроизведения можно нажать кнопку  , чтобы сразу же открыть экран шага 3.

2 Выберите пункт [Выбрать].

1. Кнопкой  или  выберите пункт [Выбрать].
2. Нажмите кнопку .

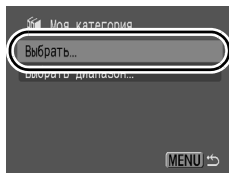

3 Выполните настройки.

1. Кнопкой ← или → выберите классифицируемое изображение.
2. Кнопкой ↑ или ↓ выберите категорию.
3. Нажмите кнопку .
4. Нажмите кнопку .

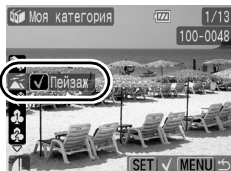

- Изображение можно отнести к нескольким категориям.
- Можно задать индексное воспроизведение.
- Классификацию можно отменить, еще раз нажав кнопку **FUNC./SET**.

Выбор диапазона изображений

Можно выбрать несколько последовательных изображений и отнести их вместе к некоторой категории. Номер файла последнего изображения должен быть больше номера файла первого изображения. Можно выбрать максимум 500 изображений.

1 Выберите пункт [Моя категория].

1. Нажмите кнопку .
2. Кнопкой ↑ или ↓ выберите пункт  в меню .
3. Нажмите кнопку .

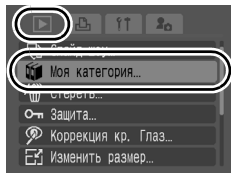

2 Выберите пункт [Выбрать диапазон].

1. Кнопкой ↑ или ↓ выберите пункт [Выбрать диапазон].
2. Нажмите кнопку .

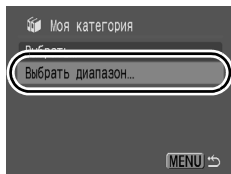

3 Выберите категорию.

1. Нажмите кнопку \uparrow или \downarrow .
2. Кнопкой \leftarrow или \rightarrow выберите категорию.

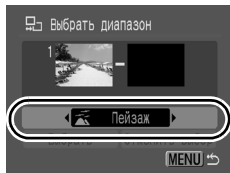

4 Выберите изображения.

1. Кнопкой \uparrow или \downarrow выберите левое изображение.

2. Нажмите кнопку .

3. Кнопкой \leftarrow или \rightarrow выберите первое изображение.

4. Нажмите кнопку .

5. Кнопкой \leftarrow или \rightarrow выберите правое изображение.

6. Нажмите кнопку .

7. Кнопкой \leftarrow или \rightarrow выберите последнее изображение.

8. Нажмите кнопку .

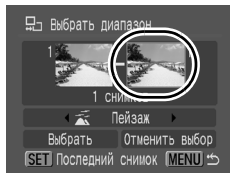
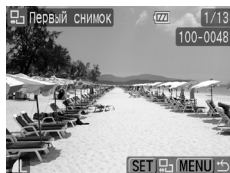
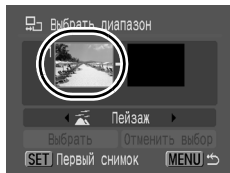

5 Выполните настройки.

1. Кнопкой  или  выберите пункт [Выбрать].
2. Нажмите кнопку .
3. Дважды нажмите кнопку .

- При выборе пункта [Отменить выбор] отменяется назначение категории выбранному диапазону.

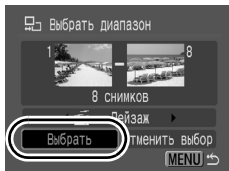





При создании слайд-шоу, а также при стирании или печати удобно назначать изображениям категорию [В работу].

Просмотр видеofilмов (использование панели управления видеofilмом)



В индексном режиме воспроизведение видеofilмов невозможно.

1 Выведите на экран видеofilм.

1. Выберите видеofilм кнопкой  или .
 2. Нажмите кнопку .
- Видеofilмы помечаются значком  .



2

Запустите воспроизведение.

1. Кнопкой ◀ или ▶ выберите значок ▶.

2. Нажмите кнопку .

- При нажатии кнопки **FUNC./SET** во время воспроизведения видеофильма воспроизведение приостанавливается. Оно возобновляется при повторном нажатии этой кнопки.
- После завершения видеофильма воспроизведение останавливается и отображается последний кадр. Для отображения панели управления видеофильмом нажмите кнопку **FUNC./SET**.
- Шкалу хода воспроизведения можно отобразить/скрыть, нажав кнопку **DISPLAY** во время воспроизведения видеофильма.
- Если предыдущий сеанс воспроизведения был прерван, последующее воспроизведение начинается с последнего отображавшегося кадра.

Панель управления видеофильмом











Шкала хода воспроизведения

Время съемки видеофильма

Громкость (настраивается кнопками ▼ и ▲)

Использование панели управления видеофильмом

	Возврат в режим воспроизведения одиночного изображения
	Печатать (при подсоединенном принтере отображается соответствующий значок; подробнее см. <i>Руководство по прямой печати</i>)
	Показать
	Замедленный показ (с помощью кнопки ◀ можно замедлить воспроизведение, с помощью кнопки ▶ – ускорить воспроизведение)
	Отображение первого кадра
	Предыдущий кадр (перемотка назад, если удерживать нажатой кнопку FUNC./SET)
	Следующий кадр (перемотка вперед, если удерживать нажатой кнопку FUNC./SET)
	Отображение последнего кадра
	Редактирование (переключение в режим редактирования видеофильма) (стр. 172)



- При просмотре видеофильма на экране телевизора громкость регулируется на телевизоре (стр. 205).
- В режиме замедленного воспроизведения звук не воспроизводится.

Редактирование видеофильмов



Можно удалять части записанных видеофильмов.



- Фактическая позиция в отредактированном видеофильме может несколько отличаться от результатов редактирования, отображающихся на ЖК-мониторе.
- Возможно редактирование (с шагом 1 с) видеофильмов длительностью на менее 1 с до места редактирования; однако редактирование защищенных видеофильмов и видеофильмов длительностью менее 1 с (– менее 15*¹ или 30*² с) невозможно.

*1 [Интервал]: 1 с

*2 [Интервал]: 2 с

1

Выведите на экран видеофильм.

1. Выберите видеофильм кнопкой или .
 2. Нажмите кнопку .
- Видеофильмы помечаются значком .











2

Выберите значок (Редактирование).

1. Кнопкой или выберите значок .
2. Нажмите кнопку .



3 Выполните редактирование.

1. Кнопкой  или  выберите значок  (Начало отрезка) или  (Конец отрезка).
 2. Кнопкой  или  укажите место разреза ().
- Для проверки временно отредактированного видеofilма выберите  (Показать) и нажмите кнопку **FUNC./SET**.
 - При выборе  (Выход) редактирование отменяется и производится возврат к панели управления видеofilмом.

Панель редактирования видеofilма



Шкала редактирования видеofilма



4 Сохраните.

1. Кнопкой  или  выберите значок .
2. Нажмите кнопку .
3. Кнопкой  или  выберите [Новый файл] или [Перезаписать].
4. Нажмите кнопку .



- Пункт [Новый файл] позволяет сохранить отредактированный видеofilм в файле с новым именем. Исходные данные не изменяются. Обратите внимание, что при нажатии кнопки  во время сохранения видеofilма сохранение отменяется.
- При выборе пункта [Перезаписать] отредактированный видеofilм сохраняется с исходным именем. Исходные данные стираются.
- Если на карте памяти недостаточно свободного места, доступен только пункт [Перезаписать].



Для сохранения видеofilма может потребоваться некоторое время, зависящее от размера файла видеofilма. Если в процессе сохранения аккумулятор разрядится, сохранение отредактированного видеofilма будет невозможно. При редактировании видеofilмов рекомендуется использовать полностью заряженный аккумулятор или комплект сетевого питания ACK-DC20 (продается отдельно) ([стр. 234](#)).

Поворот изображений на мониторе



Изображение на мониторе можно повернуть по часовой стрелке на 90° или 270°.

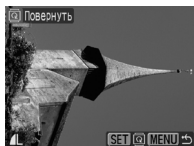

Оригинал



90°

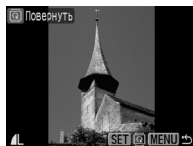

270°

1

Выберите пункт [Повернуть].

1. Нажмите кнопку .
2. Кнопкой или выберите пункт в меню .
3. Нажмите кнопку .

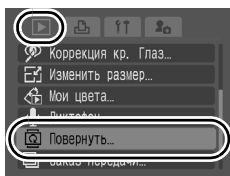

2

Выполните поворот.

1. Кнопкой или выберите поворачиваемое изображение.
 2. Нажмите кнопку .
- При каждом нажатии кнопки **FUNC./SET** производится циклическое изменение ориентации в порядке 90°/270°/исходная ориентация.
 - Эту операцию можно также выполнять в индексном режиме.



При загрузке в компьютер ориентация изображений, повернутых самой камерой, будет зависеть от используемого программного обеспечения.

Воспроизведение с использованием эффектов перехода



Можно выбрать эффект перехода, используемый при переходе между изображениями.

- | | |
|--|----------------------------------------------------------------------------------------------------------------------|
| | Эффект перехода не используется. |
| | Яркость отображаемого изображения постепенно уменьшается, затем постепенно появляется новое изображение. |
| | Нажмите кнопку для появления предыдущего изображения слева или кнопку для появления следующего изображения справа. |

1 Выберите пункт [Эфф. перехода].

1. Нажмите кнопку .
2. Кнопкой или выберите пункт в меню .

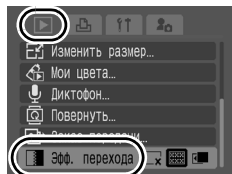

2 Выполните настройки.



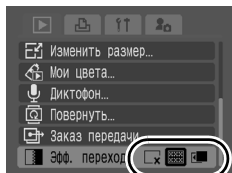



1. Кнопкой или выберите , или .
2. Нажмите кнопку .



Автоматическое воспроизведение (Слайд-шоу)

Автоматическое воспроизведение изображений с карты памяти.

* Настройка изображений для слайд-шоу основана на стандарте DPOF (Формат заказа цифровой печати) (стр. 198).

	Все снимки	Последовательно воспроизводятся все изображения, записанные на карте памяти.
	Дата	Последовательно воспроизводятся изображения, помеченные указанной датой.
	Моя категория	Последовательно воспроизводятся изображения из выбранной категории.
	Папка	Последовательно воспроизводятся изображения из указанной папки.
	Видеозаписи	Последовательно воспроизводятся только файлы видеofilмов.
	Фотографии	Последовательно воспроизводятся только файлы фотографий.
	Польз. 1–3	Последовательно воспроизводятся изображения, выбранные для соответствующего слайд-шоу (Польз. 1-3) (стр. 179).

1 Выберите пункт [Слайд-шоу].

1. Нажмите кнопку .

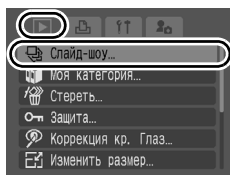

2. Кнопкой  или  выберите пункт  в меню .

3. Нажмите кнопку .





2 Укажите способ выбора изображений.

1. Кнопкой , ,  или  выберите вариант , , , , ,  или .



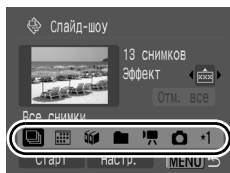

• Для , , : выберите дату, категорию или папку для воспроизведения (стр. 178).

• Для : выберите изображения для воспроизведения (стр. 179).

• Если при воспроизведении изображений требуется использовать эффекты перехода, кнопкой  выберите пункт [Эффект], затем выберите тип эффекта кнопкой  или  (стр. 177).





3 Запустите воспроизведение.

1. Кнопкой , ,  или  выберите вариант [Старт].

2. Нажмите кнопку .



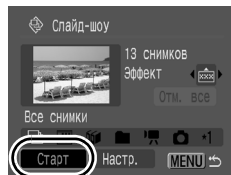

• Во время слайд-шоу доступны перечисленные ниже функции.

- Приостановка/возобновление слайд-шоу: нажмите кнопку **FUNC./SET**.
- Быстрая перемотка слайд-шоу вперед/назад: нажмите кнопку  или  (для ускорения переключения между изображениями удерживайте эту кнопку нажатой).
- Остановка слайд-шоу: нажмите кнопку **MENU**.



Эффекты перехода

Можно выбрать эффект перехода, используемый при смене изображений.

	Эффект перехода не используется.
 *	По мере постепенного перемещения нового изображения снизу вверх его яркость постепенно увеличивается.
	Новое изображение сначала появляется в форме креста, затем постепенно открывается все изображение.
	Части нового изображения перемещаются по горизонтали, затем изображение расширяется на весь экран.

* Установка по умолчанию.







В режиме воспроизведения одиночного изображения можно запустить слайд-шоу с текущего изображения, нажав кнопку  при нажатой кнопке **FUNC./SET**. Обратите внимание, что если при выполнении этой операции отображается последнее снятое изображение, слайд-шоу начинается с первого изображения для этой даты.

Выберите дату/категию/папку для воспроизведения







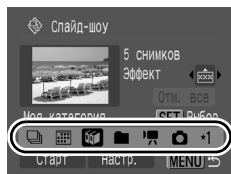

1 Выберите , или .

1. Выбор производится кнопкой , ,  или .
2. Нажмите кнопку .



2 Выберите дату/категию/папку для воспроизведения.

1. Выбор производится кнопкой  или .
2. Нажмите кнопку .
 - При повторном нажатии кнопки **FUNC./SET** настройка отменяется.
 - Можно выбрать несколько дат, категорий или папок.
 - Они воспроизводятся в том порядке, в каком были выбраны.
 - Для подтверждения каждой даты, категории или папки используйте кнопку  или .
3. Нажмите кнопку .

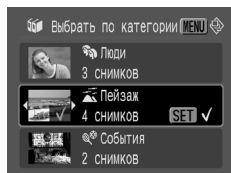

Выбор изображений для воспроизведения (*1—*3)

Выберите изображения, которые требуется воспроизвести, и сохраните их в виде слайд-шоу (Польз. 1, 2 или 3). Можно выбрать максимум 998 изображений. Изображения воспроизводятся в порядке их выбора.



1 Выберите *1, *2 или *3.

1. Кнопкой \uparrow или \downarrow выберите *1, *2 или *3.
2. Нажмите кнопку .

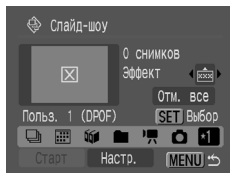
- Сначала отображается только значок *1. После задания слайд-шоу *1 вид этого значка изменяется на *1V и отображается значок *2. При задании слайд-шоу *2 и *3 вид значков изменяется аналогичным образом.



2 Выберите изображения для воспроизведения.

1. Для выбора изображений для воспроизведения служит кнопка \leftarrow или \rightarrow .
2. Для пометки изображений нажимайте кнопку .
 - При повторном нажатии кнопки **FUNC./SET** настройка отменяется.
 - Изображения можно также выбирать в индексном режиме.
3. Нажмите кнопку .

Флажок, означающий выбор
Порядковый номер выбранного изображения



Выбор всех изображений

- 1 После выбора *1 — *3 на шаге 1 кнопкой \uparrow выберите пункт [Все снимки] и нажмите кнопку **FUNC./SET**.
- 2 Кнопкой \uparrow выберите [Маркировать все] и нажмите кнопку **FUNC./SET**.
- 3 Кнопкой \rightarrow выберите [OK] и нажмите кнопку **FUNC./SET**.
Для отмены выбора всех изображений выберите [Сброс].

Регулировка длительности воспроизведения и установок повтора

Время

Задаёт длительность воспроизведения каждого изображения. Возможны значения 3*-10 с, 15 с и 30 с. (Время отображения может немного изменяться в зависимости от изображения.)

* Установка по умолчанию.

Повтор

Определяет, остановится ли слайд-шоу после показа всех изображений или будет непрерывно повторяться с начала, пока не будет остановлено.

1 Выберите пункт [Настр.].

1. Кнопкой **↑**, **↓**, **←** или **→** выберите пункт [Настр.].
2. Нажмите кнопку .

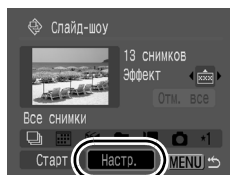

2 Выполните настройки.

1. Кнопкой **↑** или **↓** выберите [Время] или [Повтор].
2. Кнопкой **←** или **→** выберите требуемый вариант.
3. Нажмите кнопку .

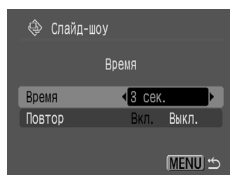

Функция коррекции «красных глаз»



Можно устранить эффект «красных глаз» на снятых изображениях.



Автоматическое обнаружение «красных глаз» на некоторых изображениях может оказаться невозможным или результаты коррекции могут отличаться от ожидаемых.

Примеры.



- Лица рядом с краями экрана или выглядящие очень мелкими, крупными, темными или яркими относительно общего изображения.
- Лица, повернутые в сторону или по диагонали, либо частично закрытые лица.

1 Выберите пункт [Коррекция кр. Глаз].

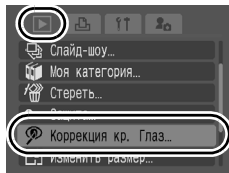

1. Нажмите кнопку  .
2. Кнопкой  или  выберите пункт  в меню  .
3. Нажмите кнопку  .

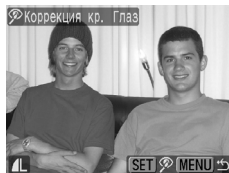

2 Выберите изображение.

1. Кнопкой  или  выберите изображение, для которого требуется произвести коррекцию эффекта «красных глаз».
2. Нажмите кнопку  .



- В месте, в котором будет выполнена коррекция эффекта «красных глаз», автоматически отображается рамка.
- Если «красные глаза» не были обнаружены автоматически, кнопкой  или  выберите пункт [Добавить зону] и нажмите кнопку **FUNC./SET** (стр. 183).
- Если требуется удалить рамку коррекции, выберите пункт [Удалить зону] и нажмите кнопку **FUNC./SET** (стр. 184).

3 Произведите коррекцию.

1. Кнопкой  или  выберите вариант [Начать].
2. Нажмите кнопку  .

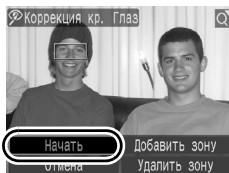

4 Сохраните.

1. Кнопкой **←** или **→** выберите [Новый файл] или [Перезаписать].

2. Нажмите кнопку .

- [Новый файл]: изображение сохраняется в файле с новым именем. Исходный файл остается неизменным. Новый файл изображения сохраняется как последнее снятое изображение.
- [Перезаписать]: новое изображение сохраняется с исходным именем файла. Исходное изображение перезаписывается.
- Если выбран вариант [Новый файл], переходите к шагу 5.



5 Выведите на экран сохраненное изображение.

1. Нажмите кнопку .

2. Кнопкой **←** или **→** выберите вариант [Да].

3. Нажмите кнопку .

- При выборе варианта [Нет] производится возврат в «Меню показа».

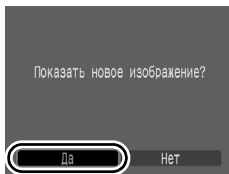

- Коррекция «красных глаз» не может выполняться для видеофильмов и изображений RAW. Если съемка производилась в режиме [Запись RAW + L], можно выполнить коррекцию «красных глаз» на изображении JPEG, но перезапись исходного изображения невозможна.
- Перезапись защищенных изображений невозможна.



- Если на карте памяти осталось мало свободного места, коррекция эффекта «красных глаз» невозможна.
- Хотя коррекцию эффекта «красных глаз» можно применять к изображению любое число раз, при каждом последующем применении качество изображения постепенно снижается.
- Так как на изображениях, уже исправленных с помощью функции [Коррекция кр. глаз], рамка коррекции не отображается автоматически, используйте для коррекции пункт [Добавить зону].

Добавление рамок коррекции

1 Выберите пункт [Добавить зону].

1. Кнопкой ← или → выберите пункт [Добавить зону].
2. Нажмите кнопку .
 - Отображается зеленая рамка.

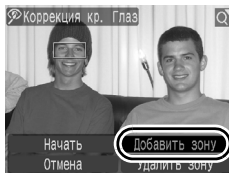

2 Измените положение рамки.

1. Для перемещения рамки используйте кнопки ↑, ↓, ← и →.
- Размер рамки можно изменить рычагом зумирования.



3 Добавьте зону.

1. Нажмите кнопку .
 - Добавляется зона коррекции, и цвет рамки изменяется на белый.
 - Нажмите кнопку **FUNC./SET** для добавления других зон.
 - Можно добавить до 35 рамок коррекции.
 - Для отмены добавления зоны нажмите кнопку **MENU**.



Для правильного выполнения коррекции «красных глаз» учитывайте следующее (см. изображение из шага 2):

- настройте размер рамки коррекции таким образом, чтобы она охватывала только зону «красных глаз»;
- при наличии нескольких объектов с эффектом «красных глаз» обязательно добавьте по одной зоне на каждый объект.

Удаление зон коррекции

1 Выберите пункт [Удалить зону].

1. Кнопкой **←** или **→** выберите пункт [Удалить зону].
2. Нажмите кнопку .



2 Выберите зону, которую требуется удалить.

1. Кнопкой **←** или **→** выберите рамку зоны, которую требуется удалить.
- Выбранная рамка отображается зеленым цветом.



3 Удалите зону.

1. Нажмите кнопку .
- Выбранная рамка удаляется.
 - Для продолжения удаления других зон повторите эту операцию, начиная с шага 2.
 - Для отмены удаления зоны нажмите кнопку **MENU**.

Добавление эффектов «Мои цвета»



С помощью функции «Мои цвета» можно добавлять эффекты к записанным изображениям (только фотографии). Предусмотренные варианты эффектов «Мои цвета» перечислены ниже. Подробнее см. [стр. 140](#).

Яркий	Осветлить тон кожи
Нейтральный	Затемнить тон кожи
Сепия	Ярко синий
Ч/Б	Ярко зеленый
Имитация слайда	Ярко красный

1 Выберите пункт [Мои цвета].

1. Нажмите кнопку .
2. Кнопкой или выберите пункт в меню .
3. Нажмите кнопку .

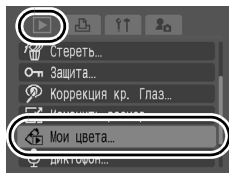

2 Выберите изображение.

1. Кнопкой или выберите изображение, к которому требуется применить эффект.
2. Нажмите кнопку .

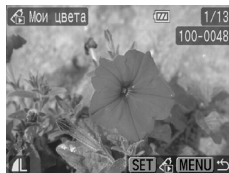

3 Выполните настройки.

1. Кнопкой ◀ или ▶ выберите тип функции «Мои цвета».

2. Нажмите кнопку .

- К отображаемому изображению применяется эффект «Мои цвета».
- Для просмотра изображения с большим увеличением нажмите рычаг зумирования в направлении . Когда изображение увеличено, можно с помощью кнопки **FUNC./SET** переключаться между изображением, измененным с помощью эффекта «Мои цвета», и исходным необработанным изображением.



4 Сохраните.

1. Кнопкой ◀ или ▶ выберите [OK].

2. Нажмите кнопку .

- Только что сохраненное изображение, преобразованное с помощью эффекта «Мои цвета», будет последним в списке.
- Для продолжения добавления эффектов к другим изображениям повторите операцию, начиная с шага 2.



5 Выведите на экран сохраненное изображение.

1. Нажмите кнопку .

2. Кнопкой ◀ или ▶ выберите вариант [Да].

3. Нажмите кнопку .

- При выборе варианта [Нет] производится возврат в «Меню показа».

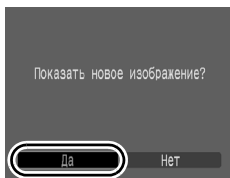

Функция «Мои цвета» не позволяет добавлять эффекты к изображениям RAW.



- Если на карте памяти недостаточно свободного места, функция «Мои цвета» не работает.
- Хотя эффекты «Мои цвета» можно применять к изображению неограниченное число раз, при каждом применении качество изображения снижается, и получение требуемых цветов может оказаться невозможным.
- Цвета изображений, снятых в режиме съемки «Мои цвета» (стр. 140), и изображений, отредактированных с помощью функции «Мои цвета» в режиме воспроизведения, могут несколько отличаться.

Изменение размера изображений



Изображения, сохраненные с высоким разрешением, можно пересохранить с более низким разрешением.



M3	1600 × 1200 пикселей
S	640 × 480 пикселей
XS	320 × 240 пикселей

1 Выберите пункт [Изменить размер].

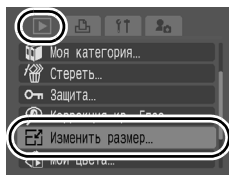
1. Нажмите кнопку .
2. Кнопкой  или  выберите пункт  в меню .
3. Нажмите кнопку .



2 Выберите изображение.

1. Кнопкой  или  выберите изображение, размер которого требуется изменить.
 2. Нажмите кнопку .
- Для изображений, размер которых не может быть изменен, кнопка **FUNC/SET** не работает.



3 Выберите разрешение.

1. Кнопкой ◀ или ▶ выберите **M3**, **S** или **XS**.
2. Нажмите кнопку .



4 Сохраните.

1. Кнопкой ◀ или ▶ выберите [OK].
2. Нажмите кнопку .

- Изображение с измененным размером сохраняется в виде нового файла.
- В зависимости от объема свободного места на карте памяти, выбор некоторых значений разрешения может быть невозможен.

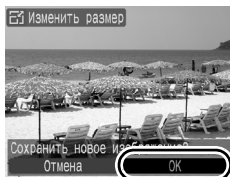

5 Выведите на экран сохраненное изображение.

1. Нажмите кнопку .
2. Кнопкой ◀ или ▶ выберите вариант [Да].
3. Нажмите кнопку .

- При выборе варианта [Нет] производится возврат в «Меню показа».

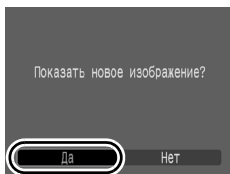

Изменение размера изображений, снятых в режиме **WV** или **RAW**, невозможно.

Добавление звуковых комментариев к изображениям

В режиме воспроизведения к изображению можно добавлять звуковые комментарии (памятки) (длительностью до 1 мин).

1 Во время воспроизведения изображений нажмите кнопку .

- Открывается панель управления звуковыми комментариями.

2 Произведите запись.

1. Кнопкой  или  выберите значок .



2. Нажмите кнопку .

- Отображаются прошедшее и оставшееся время.
- При нажатии кнопки **FUNC./SET** запись приостанавливается. При повторном нажатии этой кнопки запись возобновляется.
- К одному изображению можно добавить звуковую запись длительностью до 1 мин.
- Режим записи звука может быть изменен (стр. 108).
- Если кнопкой  или  выбрать  и нажать кнопку **FUNC./SET**, производится возврат в «Меню показа».





Панель звукового комментария

Прошедшее время/
оставшееся время

Громкость (настраивается
кнопками  и )

Панель звукового комментария

Кнопкой  или  выберите требуемый пункт, затем нажмите кнопку **FUNC./SET**.

	Выход
	Запись
	Пауза
	Показать
	Стереть (выберите вариант [Стереть] и на экране запроса подтверждения нажмите кнопку FUNC./SET)
	Громкость настраивается кнопками  и 



- Добавление звуковых комментариев к видеофильмам невозможно.
- Удаление звуковых комментариев к защищенным файлам невозможно.

Запись только звука (Диктофон)



Предусмотрена возможность записи только звука (без изображений) с длительностью одной записи максимум 2 ч.

1

Выберите пункт [Диктофон].

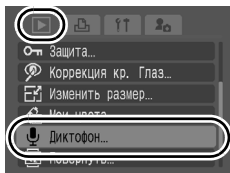

1. Нажмите кнопку .
2. Кнопкой  или  выберите пункт  в меню .
3. Нажмите кнопку .



2

Запишите звук.

1. Кнопкой  или  выберите значок .
2. Нажмите кнопку .

- Отображается время записи.
- С помощью кнопок  и  можно изменять частоту выборки. Качество звука увеличивается в порядке [11.025 кГц], [22.050 кГц], [44.100 кГц], однако объем записанного файла также соответствующим образом увеличивается.
- При нажатии кнопки **FUNC./SET** запись приостанавливается. При повторном нажатии этой кнопки запись возобновляется.
- При нажатии наполовину кнопки спуска затвора или при нажатии кнопки видеосъемки запись звука останавливается и камера переключается в режим съемки.
- Режим записи звука может быть изменен ([стр. 108](#)).

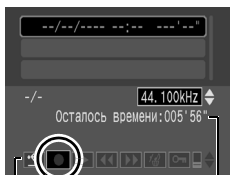













Панель
управления
звуком

Доступное
время
записи

Панель диктофона

Кнопкой  или  выберите требуемый пункт, затем нажмите кнопку **FUNC./SET**.

	Выход
	Запись
	Пауза
	Показать (Кнопкой  или  выберите звук, затем нажмите кнопку FUNC./SET .)
	Перемотка назад (Для перемотки назад нажмите кнопку FUNC./SET и удерживайте ее нажатой (звук не воспроизводится).)
	Перемотка вперед (Для перемотки вперед нажмите кнопку FUNC./SET и удерживайте ее нажатой (звук не воспроизводится).)
	Стереть (Выберите пункт [Стереть] или [Стереть все], затем на экране запроса подтверждения нажмите кнопку FUNC./SET .)
	Защита (Ценные изображения можно защитить от случайного стирания. Для установки/снятия защиты нажмите кнопку FUNC./SET .)
	Громкость настраивается кнопками  и  .



Перед началом записи убедитесь в правильности звуковых настроек (стр. 108).



- См. *Приблизительный объем файлов и время записи диктофона* (стр. 260).
- При заполнении карты памяти запись автоматически останавливается.
- Если во время записи нажать кнопку  и удерживать ее нажатой, отображается экран шага 2 (при кратковременном нажатии этой кнопки отображается панель звукового комментария (стр. 189)).

Защита изображений



Ценные изображения и видеofilмы можно защитить от случайного стирания.

Выбрать	Параметры защиты можно задавать отдельно для каждого изображения во время его просмотра.
Выбрать диапазон	Можно выбрать последовательный диапазон изображений и защитить все изображения в этом диапазоне.
Выбрать по дате	Можно защитить изображения с указанной датой.
Выбрать по категории	Можно защитить все изображения, относящиеся к указанной категории.
Выбрать папку	Можно защитить все изображения в указанной папке.
Все снимки	Можно защитить все изображения на карте памяти.

1

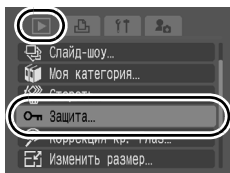

Выберите пункт [Защита].

1. Нажмите кнопку .
2. Кнопкой  или  выберите пункт  в меню .
3. Нажмите кнопку .



2

Укажите способ выбора изображений.

1. Кнопкой  или  укажите способ выбора изображений.
 2. Нажмите кнопку .
- Если выбран вариант [Все снимки], переходите к подшагу 4 шага 3 ([стр. 194](#)).

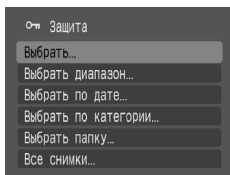

3 Выберите изображения и защитите их.

● [Выбрать]

1. Кнопкой ← или → выберите изображение, которое требуется защитить.
2. Нажмите кнопку .
3. Нажмите кнопку .

- При повторном нажатии кнопки **FUNC./SET** настройка отменяется.
- Повторяйте указанные выше шаги для защиты других изображений.
- Установить защиту изображений можно также в индексном режиме.

● [Выбрать диапазон]

Подробные указания по порядку выбора изображений см. в шаге 4 пункта «Выбор диапазона изображений» раздела «Систематизация изображений по категориям (Моя категория)» (стр. 169).

Выбрав изображения, переходите к следующим шагам.



1. Кнопкой ▲ или ▼ выберите пункт [Защита].
2. Нажмите кнопку .
3. Нажмите кнопку .



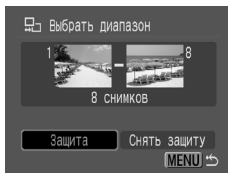

Значок защиты







● [Выбрать по дате], [Выбрать по категории],
[Выбрать папку]

1. Кнопкой  или  выберите дату, категорию или папку.

2. Нажмите кнопку .

3. Нажмите кнопку .

- Если часть изображений уже защищена, значок  отображается серым цветом.
- При повторном нажатии кнопки **FUNC./SET** настройка отменяется.
- Можно выбрать несколько дат, категорий или папок.
- Для подтверждения каждой даты, категории или папки используйте кнопку  или .

4. Кнопкой  или  выберите пункт [Защита].

5. Нажмите кнопку .

6. Нажмите кнопку .

- При выборе пункта [Снять защиту] защита выбранного изображения отменяется и производится возврат к шагу 2.
- При выборе пункта [Стоп] отменяется выбор защищенного изображения и производится возврат к шагу 2.
- В режиме [Защита] операцию можно отменить, нажав кнопку **FUNC./SET**.

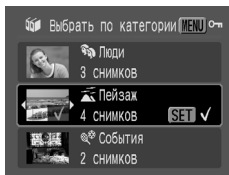

Стирание изображений



Можно стереть изображения с карты памяти.



- Помните, что стертые изображения невозможно восстановить. Будьте внимательны при стирании изображений.
- Эта функция не позволяет стирать защищенные изображения.



Выбрать	Стирание изображений после их выбора по одному за раз.
Выбрать диапазон	Можно выбрать последовательный диапазон изображений и стереть все изображения в этом диапазоне.
Выбрать по дате	Стирание изображений с выбранной датой.
Выбрать по категории	Стирание всех изображений из выбранной категории.
Выбрать папку	Стирание всех изображений из выбранной папки.
Все снимки	Стирание всех изображений с карты памяти.

1 Выберите пункт [Стереть].

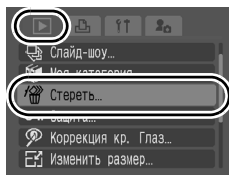
1. Нажмите кнопку .
2. Кнопкой  или  выберите пункт в меню .
3. Нажмите кнопку .



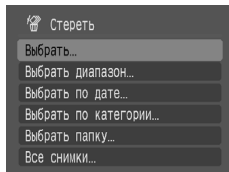

2 Укажите способ выбора изображений.

1. Кнопкой  или  укажите способ выбора изображений.
 2. Нажмите кнопку .
- Если выбран вариант [Все снимки], переходите к подшагу 4 шага 3 (стр. 197).



3

Выберите изображения и сотрите их.● **[Выбрать]**

1. Кнопкой ◀ или ▶ выберите изображение, которое требуется удалить.
2. Нажмите кнопку .
3. Для завершения установки нажмите кнопку .
4. Кнопкой ◀ или ▶ выберите [OK].
5. Нажмите кнопку .

- При повторном нажатии кнопки **FUNC./SET** настройка отменяется.
- Установить защиту изображений можно также в индексном режиме.

● **[Выбрать диапазон]**

Подробные указания по порядку выбора изображений см. в шаге 4 пункта «Выбор диапазона изображений» раздела «Систематизация изображений по категориям (Моя категория)» (стр. 169).

Выбрав изображения, переходите к следующим шагам.

1. Кнопкой ▲ или ▼ выберите [Стереть].
2. Нажмите кнопку .

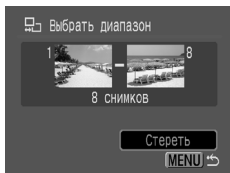





● [Выбрать по дате], [Выбрать по категории],
[Выбрать папку]

1. Кнопкой  или  выберите дату, категорию или папку.

2. Нажмите кнопку .

3. Нажмите кнопку .

- При повторном нажатии кнопки **FUNC./SET** настройка отменяется.
- Можно выбрать несколько дат, категорий или папок.
- Для подтверждения каждой даты, категории или папки используйте кнопку  или .

4. Кнопкой  или  выберите [OK].

5. Нажмите кнопку .

- При выборе варианта [Отмена] отменяется выбор изображений, подготовленных к стиранию.
- При нажатии кнопки **FUNC./SET** во время стирания операция отменяется.

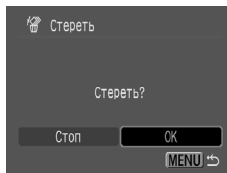
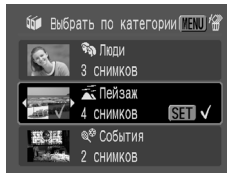

Если требуется стереть с карты памяти не только изображения, но и все остальные данные, отформатируйте карту памяти (стр. 69).

Параметры печати/передачи

Задание параметров печати DPOF





С помощью камеры можно заранее выбрать на карте памяти изображения для печати и указать количество печатаемых экземпляров. Установки, используемые в камере, совместимы со стандартами формата заказа цифровой печати (DPOF). Это исключительно удобно для печати изображений на принтере, поддерживающем прямую печать, или для передачи изображений в фотоателье, поддерживающее стандарт DPOF.

Для карт памяти, на которых параметры печати заданы на другой DPOF-совместимой камере, может отображаться символ . Установки, задаваемые на Вашей камере, затирают такие параметры.

Установка стиля печати

После задания стиля печати выберите изображения для печати. Возможны следующие настройки.

* Установка по умолчанию.



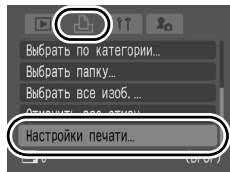

Тип печати	 Стандарт*	Печать по одному изображению на страницу.
	 Индекс	Печать отобранных изображений уменьшенного размера вместе в индексном формате.
	 Оба	Печать изображений в обоих форматах: стандартном и индексном.
 Дата (Вкл./Выкл.*)	Впечатывание даты.	
 No. файла (Вкл.*)	Впечатывание номера файла.	
Стереть DPOF (Вкл.*)	Сброс всех параметров печати после распечатки изображений.	

1 Выберите пункт [Настройки печати].

1. Нажмите кнопку .
2. Нажмите кнопку  MENU.
3. Кнопкой  или  выберите меню .
4. Кнопкой  или  выберите пункт [Настройки печати].
5. Нажмите кнопку  FUNC SET.



2 Выполните настройки.

1. Кнопкой  или  выберите пункт [Тип печати], [Дата], [No. файла] или [Стереть DPOF].
2. Кнопкой  или  задайте параметры.
3. Нажмите кнопку  MENU.

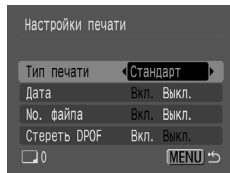

- Параметры «Дата» и «No. файла» следующим образом изменяются в соответствии с типом печати.
 - [Индекс]:
Одновременное задание для параметров [Дата] и [No. файла] значения [Вкл.] невозможно.
 - [Стандарт] или [Оба]:
Для параметров [Дата] и [No. файла] можно одновременно установить значения [Вкл.], однако печатаемая информация зависит от принтера.
- Дата печатается в формате, выбранном в меню [Дата/Время] ([стр. 52](#)).

Способы выбора изображений

Выбор изоб. и кол-ва	Задание параметров печати для одиночных изображений при их просмотре.
Выбрать диапазон	Можно выбрать последовательный диапазон изображений и задать параметры печати для всех изображений в этом диапазоне.
Выбрать по дате	Задание параметров печати для изображений с выбранной датой.
Выбрать по категории	Задание параметров печати для изображений из выбранной категории.
Выбрать папку	Задание параметров печати для изображений из выбранной папки.
Выбрать все изоб.	Задание параметров печати для всех изображений.
Отменить все отмеч.	Удаление всех параметров печати изображений.



Параметры печати задаются для каждого изображения индивидуально. В случае варианта [Выбор изоб. и кол-ва] задание количества печатаемых копий возможно только в том случае, если для параметра [Тип печати] задано значение [Стандарт] или [Оба] (стр. 198).

1 Укажите способ выбора изображений.

1. Нажмите кнопку .
2. Нажмите кнопку  MENU.
3. Кнопкой  или  выберите меню .
4. Кнопкой  или  укажите способ выбора изображений.
5. Нажмите кнопку  FUNC SET.

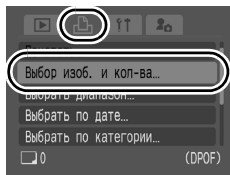









- Если выбран вариант [Выбрать все изоб.], переходите к подшагу 4 шага 3 (стр. 202).

2

Выберите изображение и задайте параметры печати.
● [Выбор изоб. и кол-ва]

Способ выбора зависит от заданного типа печати (стр. 198).

Стандарт ()/Оба () (стр. 198)

1. Кнопкой  или  выберите требуемое изображение.
2. Нажмите кнопку .
3. Кнопкой  или  выберите количество печатаемых экземпляров (макс. 99).
4. Нажмите кнопку .

Число печатаемых экземпляров

Индекс () (стр. 198)

1. Кнопкой  или  выберите требуемое изображение.
2. Нажмите кнопку  для выбора или отмены выбора изображения.
3. Нажмите кнопку .

Метка выбора для индексной печати



- Изображения можно также выбирать в индексном режиме.
- При нажатии кнопки **MENU** установка завершается.



● [Выбрать диапазон]

Подробные указания по порядку выбора изображений см. в шаге 4 пункта «Выбор диапазона изображений» раздела «Систематизация изображений по категориям (Моя категория)» (стр. 169).

Выбрав изображения, переходите к следующим шагам.



1. Кнопкой  или  выберите пункт [Заказ].
2. Нажмите кнопку .
3. Нажмите кнопку .



- **[Выбрать по дате], [Выбрать по категории], [Выбрать папку]**

1. Кнопкой  или  выберите дату, категорию или папку.

2. Нажмите кнопку .

3. Нажмите кнопку .

- При повторном нажатии кнопки **FUNC./SET** настройка отменяется.
- Можно выбрать несколько дат, категорий или папок.
- Нажав кнопку  или , можно проверить изображения по дате, категории или папке.

4. Кнопкой  или  выберите [OK].

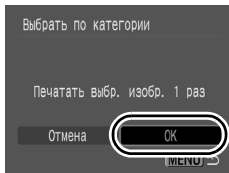
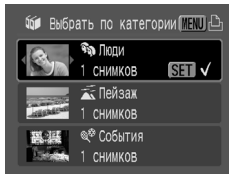

5. Нажмите кнопку .

- При выборе пункта [Отмена] параметры печати для выбранного изображения отменяются и производится возврат к шагу 1.



- Распечатки с некоторых принтеров или из некоторых фотоателье могут не соответствовать указанным параметрам печати.
- Задание параметров печати для видеофильмов и изображений **RAW** невозможно.



- Изображения печатаются в порядке номеров их файлов.
- Можно выбрать максимум 998 изображений.
- Если подсоединен принтер, при выборе изображений кнопка  загорается синим цветом. На этом этапе можно начать печать, нажав кнопку , убедившись, что выбран пункт [Печатать], и нажав кнопку **FUNC./SET**.

Задание параметров передачи DPOF



Камера позволяет задать параметры изображений перед их загрузкой в компьютер. Инструкции по передаче изображений в компьютер см. во *Вводном руководстве по программному обеспечению*. Установки, используемые в камере, совместимы со стандартами формата заказа цифровой печати (DPOF).

Для карт памяти, на которых параметры передачи заданы на другой DPOF-совместимой камере, может отображаться символ . Установки, задаваемые на Вашей камере, затирают такие параметры.

Одиночные изображения

1 Выберите пункт [Заказ передачи].

1. Нажмите кнопку .
2. Нажмите кнопку .
3. Кнопкой или выберите пункт в меню .
4. Нажмите кнопку .

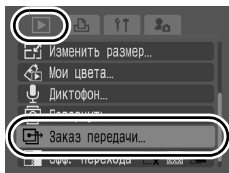

2 Выберите пункт [Заказ].

1. Кнопкой или выберите пункт [Заказ].
 2. Нажмите кнопку .
- При выборе варианта [Сброс] все параметры заказа передачи отменяются.

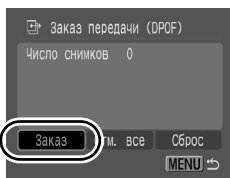

3 Выберите изображение.

1. Кнопкой или выберите изображение для передачи.
2. Нажмите кнопку .
 - При повторном нажатии кнопки **FUNC./SET** выбор отменяется.
 - Изображения можно также выбирать в индексном режиме.
3. Для завершения установки несколько раз нажмите кнопку .

Значок выбора для передачи



Все изображения на карте памяти

1

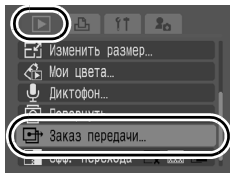

Выберите пункт [Заказ передачи].

1. Нажмите кнопку .
2. Кнопкой  или  выберите пункт в меню .
3. Нажмите кнопку .



2

Выберите вариант [Отм. все].

1. Кнопкой  или  выберите [Отм. все].
 2. Нажмите кнопку .
- При выборе варианта [Сброс] все параметры заказа передачи отменяются.

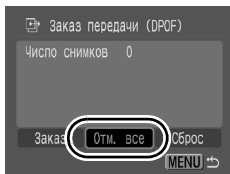

3

Выберите вариант [OK].

1. Кнопкой  или  выберите [OK].
2. Нажмите кнопку .
3. Нажмите кнопку .

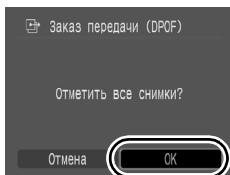

- Изображения передаются в порядке номеров их файлов.
- Можно выбрать максимум 998 изображений.

Подключение к телевизору

Просмотр снимков на экране ТВ



С помощью входящего в комплект поставки аудио/видеокабеля можно использовать телевизор для съемки и просмотра изображений.

1 Выключите камеру и телевизор.

2 Подсоедините аудио/видеокабель к разъему A/V OUT камеры.

- Откройте крышку разъемов камеры и до упора вставьте разъем аудио/видеокабеля.

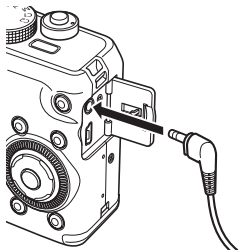

3 Подключите другие разъемы аудио/видеокабеля к разъемам VIDEO IN и AUDIO IN телевизора.

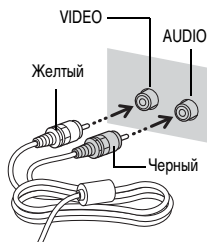

4 Включите телевизор и переключите его в режим видео.

5 Включите камеру.



- Формат видеосигнала (NTSC или PAL) можно переключить в соответствии с региональными стандартами (стр. 47, 52). Установки по умолчанию зависят от региона.
 - NTSC: Япония, США, Канада, Тайвань и др.
 - PAL: Европа, Азия (кроме Тайваня), Океания и др.
 - Если видеосистема установлена неверно, изображения с камеры могут отображаться неправильно.
- Если камера находится в режиме съемки, можно производить съемку, просматривая изображения на экране телевизора.

Настройка камеры (параметры «Моя камера»)

Меню «Моя камера» позволяет настроить начальную заставку и звуковые сигналы включения питания, автоспуска, нажатия кнопок и срабатывания затвора. Изменение и регистрация этих параметров позволяют настраивать камеру по собственному вкусу.

Изменение параметров меню «Моя камера»



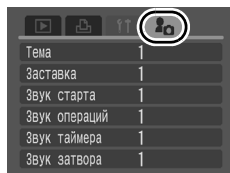

1 Выберите пункт меню.

1. Нажмите кнопку  .
2. Кнопкой  или  выберите пункт  в меню  .
3. Кнопкой  или  выберите требуемый пункт меню.



- Для задания всех параметров выберите пункт [Тема].

2 Выполните настройки.

1. Кнопкой  или  выберите пункт, который требуется задать.
2. Нажмите кнопку  .

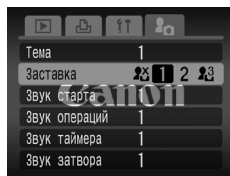

Если для параметра [Звук затвора] задано значение **1** или **2**, воспроизводится звук срабатывания затвора, соответствующий выдержке.

Регистрация параметров меню «Моя камера»

В пункты меню  можно в качестве параметров «Моя камера» добавить изображения, записанные на карте памяти, и новые записанные звуки. Можно также загрузить в камеру изображения и звуки с компьютера с помощью прилагаемого программного обеспечения.



Для восстановления значений параметров «Моя камера» по умолчанию требуется компьютер. Для восстановления в камере значений по умолчанию используйте прилагаемую программу (ZoomBrowser EX или ImageBrowser).

1

Выберите пункт меню.

1. Нажмите кнопку .
2. Нажмите кнопку  MENU.
3. Кнопкой  или  выберите меню .
4. Кнопкой  или  выберите пункт меню, который требуется зарегистрировать.

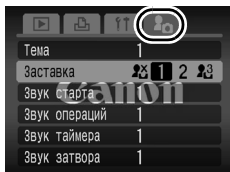

- Для регистрации всех параметров выберите пункт [Тема].

2

Выберите .

1. Кнопкой  или  выберите значок .
2. Нажмите кнопку  DISPLAY.

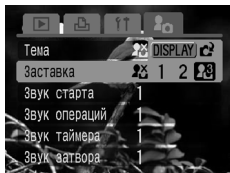

3







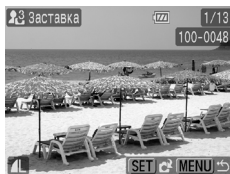

Выберите изображение или запишите звук, который требуется зарегистрировать.

• Заставка



1. Кнопкой  или  выберите изображение для регистрации.
2. Нажмите кнопку  (FUNC. SET).



- **Звук старта, звук операций, звук таймера и звук затвора**

1. Кнопкой  или  выберите значок  (Запись).
2. Нажмите кнопку .
3. После записи кнопкой  или  выберите значок  (Регистрировать звук).
4. Нажмите кнопку .



- По истечении времени, отведенного на запись, запись автоматически останавливается.
- Для воспроизведения записи выберите значок  (Показать).
- Для возврата в меню «Моя камера» нажмите значок  (Выход).

4 Зарегистрируйте настройки.

1. Кнопкой  или  выберите [OK].
2. Нажмите кнопку .



- В параметрах «Моя камера» невозможна регистрация следующих элементов:
 - видеофильмов;
 - звуков, записанных с помощью функции звуковых комментариев (стр. 189) и диктофона (стр. 190).
- При добавлении новой установки «Моя камера» старая установка стирается.



Подробнее создание и добавление данных параметров «Моя камера» см. во *Вводном руководстве по программному обеспечению*.

Устранение неполадок

- Камера (стр. 210)
- При включении питания (стр. 211)
- ЖК-монитор (стр. 211)
- Съемка (стр. 213)
- Съемка видеофильмов (стр. 217)
- Воспроизведение (стр. 218)
- Аккумулятор/зарядное устройство (стр. 219)
- Вывод на экран телевизора (стр. 219)
- Печать на принтере, поддерживающем прямую печать (стр. 219)

Камера

Камера не работает.

Не включено питание.	<ul style="list-style-type: none"> ● Нажмите кнопку ON/OFF (стр. 42).
Открыта крышка гнезда карты памяти/отсека элементов питания.	<ul style="list-style-type: none"> ● Убедитесь, что крышка надежно закрыта (стр. 11).
Низкий уровень заряда аккумулятора, работа камеры невозможна. (Отображается сообщение «Поменяйте батарею»).	<ul style="list-style-type: none"> ● Установите в камеру полностью заряженный аккумулятор (стр. 10). ● Используйте комплект сетевого питания АСК-DC20 (продается отдельно) (стр. 234).
Плохой контакт между клеммами аккумулятора и камерой.	<ul style="list-style-type: none"> ● Перед зарядкой или использованием аккумулятора протрите клеммы мягким ватным тампоном (стр. 230).

Слышен звук внутри камеры.

Изменено положение камеры (горизонтальное/вертикальное).	<ul style="list-style-type: none"> ● Сработал механизм определения ориентации камеры. Это не является неисправностью.
----------------------------------------------------------	--------------------------------------------------------------------------------------------------------------------------------------

При включении питания

Отображается сообщение «Карта заблокирована!».

Язычок защиты от записи карты памяти SD или SDHC установлен в положение защиты от записи.

- Для записи на карту памяти, стирания с нее данных или ее форматирования сдвиньте язычок защиты от записи вверх (стр. 232).

Отображается меню «Дата/Время».

Разряжен встроенный литиевый аккумулятор.

- Немедленно зарядите встроенный аккумулятор (стр. 10).

ЖК-монитор

Ничего не отображается.

Отображение на ЖК-мониторе выключено.

- Для включения ЖК-монитора нажмите кнопку **DISPLAY** (стр. 55).

ЖК-монитор выключается во время съемки.

Если для параметра [Экон.энергии] установлено значение [Дисплей выкл.], функция энергосбережения выключает ЖК-монитор при съемке в режиме . ЖК-монитор включается при нажатии любой кнопки, кроме **ON/OFF** или кнопки спуска затвора.

При включении питания экран камеры остается темным.

В параметрах «Моя камера» в качестве начальной заставки выбрано неподдерживаемое изображение.

- Измените заставку в параметрах «Моя камера» (стр. 207) или с помощью входящей в комплект поставки программы ZoomBrowser EX или ImageBrowser восстановите параметры по умолчанию.

Дисплей выглядит темным.

При ярком солнечном или другом освещении изображение на ЖК-мониторе может выглядеть темным.

- Это обычное явление для устройств, содержащих матрицы CCD (ПЗС), и не является неисправностью (это изображение не записывается при съемке фотографий, но записывается при съемке видеофильмов).

Изображение на дисплее мигает.

Изображение на дисплее мигает при съемке с флуоресцентным освещением.

- Это не является неисправностью камеры (мигание записывается при съемке видеofilмов, но не фотографий).

На ЖК-мониторе появляется полоса света (пурпурно-красная).

Иногда появляется при съемке яркого объекта, например солнца или другого источника света.

- Это обычное явление для устройств, содержащих матрицы CCD (ПЗС), и не является неисправностью (эта полоса света не записывается при съемке фотографий, но записывается при съемке видеofilмов).
- Если включить фильтр нейтральной плотности (ND фильтр), эта полоса может стать менее заметной (стр. 132).

Появляется символ .

Вероятно, из-за недостаточной освещенности установлена длительная выдержка затвора.

- Установите для стабилизатора изображения любое значение, кроме [Выкл.] (стр. 82).
- Увеличьте число ISO (стр. 84).
- Установите для параметра [Сдвиг авт. ISO] значение [Вкл.] (стр. 133).
- Установите для вспышки любую настройку, кроме  (вспышка выкл.) (стр. 74).
- Установите таймер автоспуска и закрепите на чем-нибудь камеру (например, на штативе) (стр. 76).

Появляется символ .

Этот символ отображается при использовании карты памяти с параметрами печати, параметрами передачи или параметрами выбора изображений для слайд-шоу, заданными с помощью другой DPOF-совместимой камеры.

- Настройки, задаваемые на Вашей камере, затирают такие параметры (стр. 198, 203, 176).

Видны шумы./Неравномерные движения объекта.

При съемке в темноте камера автоматически увеличивает яркость изображения на ЖК-мониторе, чтобы его было лучше видно (стр. 57).

- Это не оказывает влияния на записываемое изображение.

Съемка

Камера не снимает.

Камера находится в режиме воспроизведения.

- Переключитесь в режим съемки (стр. 54).

Вспышка заряжается.

- После завершения зарядки вспышки индикатор постоянно горит оранжевым цветом. Теперь возможна съемка (стр. 44).

Карта памяти полностью заполнена.

- Установите новую карту памяти (стр. 12).
- При необходимости загрузите изображения в компьютер, а затем сотрите их с карты памяти, чтобы освободить место.

Карта памяти не отформатирована должным образом.

- Отформатируйте карту памяти (стр. 69).
- Если форматирование не помогает, возможно, что повреждены логические схемы карты памяти. Обратитесь в ближайшее отделение службы поддержки клиентов компании Canon.

Карта памяти SD или SDHC защищена от записи.

- Передвиньте язычок защиты от записи вверх (стр. 232).

Изображение в видоискателе и снимаемое изображение.

Обычно записываемое изображение охватывает большую часть сцены, чем изображение в видоискателе.

- Контролируйте фактический размер изображения по ЖК-монитору. При съемке крупным планом пользуйтесь ЖК-монитором (стр. 75).

Изображение размытое или не в фокусе.

Смещение камеры при нажатии кнопки спуска затвора.

- См. инструкции в пункте «Появляется символ  » (стр. 212).

Для параметра [Подсветка AF] задано значение [Выкл.].

- Если из-за недостаточной освещенности возникают сложности с фокусировкой, включается подсветка автофокусировки. Так как подсветка автофокусировки не работает, если она выключена, задайте для нее значение [Вкл.] (стр. 49). При использовании подсветки автофокусировки следите, чтобы не перекрывать луч подсветки пальцами.

Снимаемый объект находится за пределами диапазона фокусировки.

- Производите съемку на допустимом расстоянии фокусировки (стр. 252).
- Возможно, в камере по ошибке включена ненужная функция (например, режим «Макро»). Отмените эту установку.

Объект сложен для фокусировки.

- Используйте для съемки фиксацию фокусировки, фиксацию автофокусировки или ручную фокусировку (стр. 123).

Объект на записанном изображении слишком темный.

Освещенность недостаточна для съемки.

- Установите для встроенной вспышки режим  (вспышка вкл.) (стр. 74).
- Используйте мощную внешнюю вспышку.
- Установите для параметра [ND фильтр] значение [Выкл.] (стр. 132).

Недостаточная экспозиция объекта из-за слишком высокой яркости окружающего фона.

- Установите положительное (+) значение компенсации экспозиции (стр. 135).
- Используйте функцию фиксации экспозиции или точечного замера (стр. 128, 136).

Объект расположен слишком далеко и не освещается вспышкой.

- При использовании встроенной вспышки производите съемку на правильном расстоянии от объекта (стр. 253).
- Увеличьте число ISO, затем произведите съемку (стр. 84).

Объект на изображении слишком яркий, или на изображении имеются белые засвеченные области.

Объект расположен слишком близко и засвечивается вспышкой.

- При использовании встроенной вспышки производите съемку на правильном расстоянии от объекта (стр. 253).
- Установите для параметра [Безопасная FE] значение [Вкл.] (стр. 152).

Избыточная экспозиция объекта из-за слишком низкой яркости окружающего фона.

- Установите отрицательное (–) значение компенсации экспозиции (стр. 135).
- Используйте функцию фиксации экспозиции или точечного замера (стр. 128, 136).
- Установите для параметра [ND фильтр] значение [Вкл.] (стр. 132).

Слишком яркий свет светит непосредственно в камеру или отражается от объекта.











- Измените угол съемки.

Для вспышки установлен режим  (Вспышка вкл.).

- Установите режим работы вспышки  (вспышка выкл.) (стр. 74).

Изображение содержит шумы.

Слишком высокое значение числа ISO.

- Высокие значения чувствительности ISO и настройка  (Высокая ISO Авто) могут привести к усилению шума на изображении. Для повышения качества изображения используйте как можно более низкое значение числа ISO (стр. 84).
- В подрежимах , , , , , , , ,  и  режима **SCN** число ISO увеличивается, и возможно появление шума.

На изображении видны белые точки.

Свет вспышки отражается от находящихся в воздухе частиц пыли или насекомых. Это особенно заметно при съемке в широкоугольном положении объектива или при увеличенной величине диафрагмы в режиме автоэкспозиции с приоритетом диафрагмы **Av**.

- Это обычное явление для цифровых камер, и оно не является неисправностью.

Глаза выглядят красными.

При использовании вспышки в темноте свет отражается от сетчатки глаз.

- Убедитесь, что при съемке для параметра [Красн.глаз] установлено значение [Вкл.] (стр. 113). Для эффективной работы этой функции фотографируемые люди должны смотреть прямо на лампу уменьшения эффекта «красных глаз». Попросите фотографируемых смотреть прямо на лампу. Еще лучших результатов можно добиться, увеличив освещенность в помещении или подойдя ближе к объекту. Для достижения оптимальных результатов затвор срабатывает приблизительно через 1 с после срабатывания лампы уменьшения эффекта «красных глаз».
- Эффект «красных глаз» на изображениях можно исправить с помощью функции [Коррекция кр. глаз] (стр. 180).

Снизилась скорость серийной съемки.

Ухудшились характеристики карты памяти.

- Для повышения скорости серийной съемки рекомендуется выполнить низкоуровневое форматирование карты памяти в камере после сохранения всех хранящихся на ней изображений в компьютере (стр. 69).

Изображения медленно записываются на карту памяти.

Карта памяти была отформатирована в другом устройстве.

- Используйте карту памяти, отформатированную в этой камере (стр. 69).

Объектив не убирается.

Крышка гнезда карты памяти/ отсека аккумулятора была открыта при включенном питании.

- Закрыв крышку гнезда карты памяти/отсека аккумулятора, включите и снова выключите питание.

Съемка видеофильмов

Неправильно отображается время записи, или съемка неожиданно останавливается.

Используются карты памяти следующих типов:

- карты с низкой скоростью записи;
- карты, отформатированные в другой камере или в компьютере;
- карты, на которые многократно записывались и стирались изображения.

- Хотя во время съемки длительность записи может отображаться неправильно, видеофильм записывается на карту памяти правильно. Время записи будет отображаться правильно, если отформатировать карту памяти в этой камере (кроме карт памяти с низкой скоростью записи) (стр. 69).

На ЖК-мониторе отображается красный символ «!», и съемка автоматически останавливается.

Недостаточно места во встроенной памяти камеры.

- Попробуйте предпринять следующие меры.
 - Перед съемкой отформатируйте карту памяти в режиме низкоуровневого форматирования (стр. 69).
 - Уменьшите разрешение или частоту кадров (стр. 106).
 - Используйте карту с высокой скоростью записи (SDC-512MSH и т.п.).

Не работает зумирование.

Рычаг зумирования нажат во время съемки в режиме видеофильма.

- Установите требуемое фокусное расстояние до начала съемки в режиме видеофильма (стр. 71). Обратите внимание, что во время съемки можно использовать цифровой зум (только в режиме видеосъемки «Стандартный»).

Воспроизведение

Воспроизведение невозможно.

Произведена попытка воспроизвести изображения, снятые другой камерой или отредактированные на компьютере.

- Если изображения с компьютера не открываются в камере, попробуйте загрузить их в камеру с помощью прилагаемого программного обеспечения.

Имя файла было изменено на компьютере или было изменено местоположение файла.

- Задайте имя файла или его расположение в соответствии с форматом/структурой файлов в камере. (Подробнее см. *Вводное руководство по программному обеспечению*.)

Невозможно редактирование изображений.

Редактирование некоторых изображений, снятых другой камерой, может быть невозможно.

Неправильное воспроизведение видеофильмов.

В случае карт памяти с низкой скоростью чтения при воспроизведении видеофильмов, записанных с высокими разрешениями, возможны кратковременные приостановки воспроизведения.

При воспроизведении видеофильма на недостаточно мощном компьютере возможен пропуск кадров или искажение звука.

Изображения медленно считываются с карты памяти.

Карта памяти была отформатирована в другом устройстве.

- Используйте карту памяти, отформатированную в этой камере ([стр. 69](#)).

Аккумулятор/зарядное устройство

Аккумулятор быстро разряжается.

Не используется полная емкость аккумулятора.

- См. *Правила обращения с аккумулятором* (стр. 230).

Быстрая разрядка аккумулятора при нормальной температуре (23°C) означает, что истек срок его службы.

- Замените аккумулятор новым (стр. 11).

Аккумулятор не заряжается.

Карта памяти была отформатирована в другом устройстве.

- Используйте карту памяти, отформатированную в этой камере (стр. 11).

Вывод на экран телевизора

Изображение на экране телевизора искажено или отсутствует.

Установлена неправильная видеосистема.

- Установите видеосистему (NTSC или PAL), соответствующую телевизору (стр. 52).

Съемка в панорамном режиме.

- В режиме съемки панорам изображение не выводится на экран телевизора. Выберите другой режим (стр. 100).

Печать на принтере, поддерживающем прямую печать

Печать невозможна.

Неправильное соединение камеры с принтером.

- Надежно соедините камеру и принтер с помощью указанного кабеля.

Не включено питание принтера.

- Включите питание принтера.

Неправильный способ подключения принтера.

- В меню **[[1]]** (Настройка) выберите пункт [Режим печати] и задайте для него значение [Авто] (стр. 52).

Список сообщений

Во время съемки или воспроизведения на ЖК-мониторе могут отображаться следующие сообщения.

Сообщения, отображаемые при подключении к принтеру, см. в *Руководстве по прямой печати*.

Занят...

Производится запись изображения на карту памяти, или включается режим воспроизведения.

Нет карты памяти

При включении питания в камере отсутствует карта памяти или карта памяти установлена в неправильной ориентации ([стр. 12](#)).

Карта заблокирована!

Карта памяти SD или SDHC защищена от записи ([стр. 232](#)).

Не записывается!

При съемке изображения не установлена карта памяти, карта памяти установлена в неправильной ориентации или произведена попытка добавить комментарий к видеофильму.

Ошибка карты памяти

Вероятно, произошел сбой в работе карты памяти. Такую карту памяти, возможно, можно будет использовать, отформатировав ее в данной камере ([стр. 69](#)). Однако если данное сообщение об ошибке появляется даже при использовании карты памяти, входящей в комплект поставки камеры, обратитесь в службу поддержки клиентов компании Canon, так как это может свидетельствовать о неисправности камеры.

Карта памяти полна

Карта памяти полностью заполнена изображениями, и запись или сохранение невозможно. Кроме того, невозможна запись дополнительных параметров изображений, звуковых файлов или звуковых комментариев.

Ошибка с названием!

Невозможно создать файл с данным именем, поскольку уже существует изображение с тем же именем, что и папка, которую пытается создать камера, либо достигнут максимально допустимый номер файла. В меню «Настройка» установите для параметра [Нумер. файлов] значение [Автосброс]; можно также переписать в компьютер все изображения, которые требуется сохранить, и заново отформатировать карту памяти. Помните, что при форматировании будут стерты все изображения и другие данные.

Поменяйте батарею

Уровень заряда аккумулятора недостаточен для работы камеры. Без промедления замените аккумулятор на заряженный или зарядите аккумулятор.

Нет снимков

На карте памяти нет записанных изображений.

Снимок слишком большой

Произведена попытка просмотра изображения формата более 5616×3744 пикселей или с большим объемом данных.

Несовместимый JPEG

Произведена попытка просмотра несовместимого файла JPEG (изображения, загруженного в компьютер и отредактированного на нем, и т.п.).

RAW

Произведена попытка воспроизведения изображения RAW другого типа.

Неидентифицируемый снимок

Произведена попытка просмотра поврежденного изображения, изображения неподдерживаемого типа (специального типа, используемого в камерах другого производителя), изображения, отредактированного на компьютере, или видеофильма, снятого другой камерой.

Не увеличивается!

Произведена попытка увеличить кадр видеофильма или изображение, которое было снято другой камерой, записано в виде данных другого типа или отредактировано на компьютере.

Поворот невозможен!

Произведена попытка повернуть изображение, которое было снято другой камерой, записано в виде данных другого типа или отредактировано на компьютере.

Несовместимый WAVE

Невозможно добавление звукового комментария к данному изображению из-за неправильного типа данных существующего звукового комментария, или невозможно воспроизведение звукового комментария.

Снимок не регистрируется!

Попытка зарегистрировать в качестве начальной заставки изображение, снятое другой камерой, изображение RAW или видеофильм.

Изобр. невозможно изменить

Произведена попытка изменить размеры или выполнить коррекцию «красных глаз» для видеофильма, изображения RAW или изображения, снятого другой камерой; возможно также, что произведена попытка изменить размер изображения, снятого в режиме **W** или уже уменьшенного до размера **XS**.

Невозм. отнести к категор.

Попытка назначить категорию изображению, снятому другой камерой.

Модификация невозможна

Невозможно применить коррекцию «красных глаз», так как они не обнаружены.

Не удается передать!

При передаче изображений в компьютер с помощью меню «Прямая передача» выбрано изображение RAW, изображение с поврежденными данными или изображение, снятое другой камерой или с другим типом данных. Кроме того, возможно, произведена попытка выбрать видеофильм, когда в меню «Прямая передача» выбран вариант [Обои].

Защищено!

Попытка стереть или отредактировать защищенное изображение, видеофильм или звуковой комментарий.

Много пометок

Параметры печати, параметры передачи или параметры слайд-шоу установлены для слишком большого количества изображений. Дальнейшая обработка невозможна.

Не удастся это закончить!

Невозможно сохранить часть параметров печати, передачи или слайд-шоу.

Не удастся выбрать снимок

Вы попытались установить параметры печати для изображения, отличного от JPEG.

Не удается выбрать!

При выборе диапазона изображений для назначения категории с помощью функции «Моя категория», защиты изображений, стирания изображений или задания параметров печати выбрано начальное изображение с номером файла, большим номера файла последнего изображения, или выбрано конечное изображение с номером файла, меньшим номера файла начального изображения. Возможно также, что задано более 500 изображений.

Ошибка коммуникации

Сбой загрузки изображений в компьютер из-за слишком большого количества изображений (прибл. 1000), записанных на карту памяти. Для загрузки изображений используйте устройство чтения карт с интерфейсом USB или адаптер PCMCIA.

Ошибка объектива. Откл./вкл.

Ввиду обнаружения ошибки во время перемещения объектива было автоматически выключено питание. Эта ошибка могла произойти, если Вы держали объектив во время его перемещения или если камера используется в местах с высоким содержанием пыли или песка в воздухе. Попробуйте включить питание и возобновить съемку или воспроизведение. Если данное сообщение сохраняется, обратитесь в службу поддержки клиентов компании Canon, так как возможна неисправность объектива.

Ехх

(хх: номер) Камера обнаружила ошибку. Выключите и снова включите питание, затем произведите съемку или попробуйте просмотреть изображение. Если снова появляется код ошибки, значит возникла неисправность. Запишите код и обратитесь в службу поддержки клиентов компании Canon. Если код ошибки появился сразу после съемки кадра, возможно, что изображение не было записано. Проверьте изображение в режиме воспроизведения.

Приложение

Меры предосторожности

- Перед использованием камеры обязательно прочтите приведенные ниже правила техники безопасности. Строго следите за соблюдением правил надлежащего обращения с камерой.
- Приведенные ниже меры предосторожности позволяют обеспечить безопасную и правильную эксплуатацию камеры и ее принадлежностей с целью предотвратить травмирование фотографа и прочих лиц, а также повреждение оборудования.
- Под оборудованием понимаются камера, компактный блок питания (продается отдельно) и автомобильное зарядное устройство (продается отдельно).
- Под термином «аккумулятор» понимается аккумуляторная батарея.

⚠ Предостережения

Оборудование

- **Не направляйте камеру непосредственно на солнце или яркие источники света.**
 - В противном случае возможно повреждение матрицы CCD (ПЗС) камеры.
 - Это может привести к повреждению зрения.
- **Оборудование следует хранить в местах, недоступных для детей и подростков.**
 - Ремень: попадание наручного ремня на шею ребенка может привести к удушью.
 - Карта памяти: карту можно случайно проглотить. В этом случае немедленно обратитесь к врачу.

- Не пытайтесь разобрать или изменить какую-либо часть оборудования, если это не предписывается настоящим Руководством.
- Для предотвращения риска поражения электрическим током не прикасайтесь к деталям вспышки, если она повреждена.
- Немедленно прекратите эксплуатацию оборудования в случае появления дыма или резкого запаха.
- Не допускайте попадания воды или других жидкостей на оборудование и не погружайте оборудование в какие-либо жидкости. В случае контакта наружной части камеры с жидкостью или содержащим соль воздухом протрите камеру мягкой абсорбирующей тканью.

Продолжение эксплуатации оборудования может привести к возгоранию или поражению электрическим током. Немедленно выключите камеру, извлеките из нее аккумулятор или отключите зарядное устройство либо компактный блок питания от электрической розетки.

Обратитесь к дистрибьютору камеры или в ближайшее отделение службы поддержки клиентов компании Canon.

- Запрещается использовать вещества, содержащие спирт, бензин, растворители или прочие горючие вещества, для чистки и обслуживания оборудования.
- Запрещается отрезать или модифицировать кабель питания, ставить на него тяжелые предметы, а также использовать поврежденный кабель питания.
- Используйте только рекомендованные источники питания.
- Регулярно отсоединяйте кабель питания и удаляйте пыль и загрязнения, скапливающиеся на вилке, внутренних поверхностях электрической розетки и на окружающих областях.
- Запрещается прикасаться к сетевому кабелю влажными руками.

Продолжение эксплуатации оборудования может привести к возгоранию или поражению электрическим током.

Аккумулятор

- Запрещается оставлять аккумуляторы вблизи от источников тепла или подвергать их прямому воздействию огня или нагреванию.
- Запрещается погружать аккумуляторы в пресную или морскую воду.
- Запрещается разбирать, модифицировать или нагревать аккумуляторы.
- Не допускайте падения аккумуляторов, а также значительных механических воздействий на них, которые могут привести к повреждению корпуса.
- Следует использовать только рекомендуемые аккумуляторы и принадлежности.

Использование любых других аккумуляторов, кроме специально рекомендованных для данного оборудования, может вызвать взрыв или утечку электролита, что может привести к пожару, травме или повреждению окружающих предметов. При попадании в глаза, рот, на кожу или одежду веществ, вытекших в случае протекания аккумулятора, немедленно смойте их водой и обратитесь к врачу.

- Во избежание пожара и прочих опасных ситуаций после завершения зарядки аккумулятора или после завершения работы с камерой отсоединяйте от камеры и от электрической розетки зарядное устройство и компактный блок питания.
- Во время зарядки не кладите на зарядное устройство никакие предметы (например, скатерти, ковры, постельное белье или подушки).

Непрерывное длительное использование устройств может привести к их перегреву, деформации и возгоранию.

- Для зарядки аккумулятора используйте только указанное зарядное устройство.
- Зарядное устройство и компактный блок питания предназначены исключительно для работы с данным оборудованием. Не используйте его с другими изделиями.

Существует опасность перегрева и деформации, которые могут привести к возгоранию или поражению электрическим током.

- Перед тем как выбросить аккумулятор, заклейте его клеммы лентой или иным изоляционным материалом, чтобы предотвратить прямой контакт с другими объектами.

Соприкосновение с металлическими деталями предметов в контейнере для мусора может привести к пожару или взрыву.

Прочее

- **Запрещается применять вспышку в непосредственной близости от глаз человека или животного. Воздействие света повышенной интенсивности, испускаемого вспышкой, может привести к ухудшению зрения.**

В частности, при съемке детей минимально допустимое расстояние до ребенка составляет 1 м.

- **Не подносите предметы, чувствительные к магнитным полям (например кредитные карточки), к громкоговорителю камеры.**

В результате возможна потеря данных или выход предмета из строя.

- **При использовании дополнительно приобретаемого широкоугольного конвертера, телеконвертера или адаптера конвертеров марки Canon следите за надежностью их крепления.**

В случае падения конвертера из-за плохого крепления он может разбиться, и можно порезаться об осколки стекла.

▲ Меры предосторожности

Оборудование

- **Перенося или держа камеру за ремень, следите, чтобы она не зацепилась за другие предметы, и оберегайте камеру от сильных ударов или толчков.**
- **Будьте осторожны, чтобы не допускать ударов или сильного нажатия на торец объектива.**

Все упомянутое выше может привести к травме или повреждению оборудования.

- **Запрещается хранить оборудование во влажных или запыленных местах.**
- **Не допускайте соприкосновения металлических объектов (например, булавок или ключей) с контактами или вилкой зарядного устройства, а также загрязнения контактов или вилки.**

Это может привести к пожару, поражению электрическим током или другим повреждениям.

- **Не следует использовать, оставлять или хранить оборудование в местах, подверженных воздействию интенсивного солнечного света или высокой температуры, например на приборном щитке или в багажнике автомобиля.**
- **При использовании камеры следите, чтобы суммарная потребляемая мощность не превышала номинальную мощность электрической розетки или проводки. Не используйте оборудование с поврежденным кабелем или вилок питания, а также следите, чтобы вилка была полностью вставлена в розетку.**
- **Не используйте оборудование в помещениях с плохой вентиляцией.**
В противном случае возможна протечка, перегрев или взрыв аккумуляторов, и, в результате, возникновение пожара или причинение ожогов и других травм. Высокая температура может также вызвать деформацию корпуса.

- **Если камера не будет использоваться в течение длительного времени, извлеките аккумулятор из камеры или зарядного устройства и храните оборудование в надежном месте.**
Если оставить аккумулятор в камере, он может протечь и повредить камеру.

Вспышка

- **Не используйте вспышку, если на ее поверхности находится грязь, пыль или другие загрязнения.**
- **Следите, чтобы в процессе съемки не закрывать вспышку пальцами или одеждой.**

Возможно повреждение вспышки, может ощущаться запах дыма или будет слышен шум. В результате повышения температуры возможно повреждение вспышки.

- **Не прикасайтесь к поверхности вспышки после съемки нескольких кадров непосредственно друг за другом.**

В противном случае можно обжечься.

Предотвращение неполадок

Избегайте сильных магнитных полей

- **Запрещается класть камеру в непосредственной близости от электродвигателей и прочего оборудования, генерирующего сильные электромагнитные поля.**

Воздействие сильных электромагнитных полей может привести к неисправности или повреждению изображения.

Во избежание неполадок при работе с камерой не допускайте образования конденсата

- **При быстром перемещении оборудования из зоны высокой температуры в зону низкой температуры и наоборот для предотвращения конденсации влаги поместите оборудование в плотно закрывающийся пластиковый пакет; не извлекайте оборудование из пакета, пока его температура не сравняется с температурой окружающей среды.**

Быстрое перемещение оборудования из зоны высокой температуры в зону низкой температуры и наоборот может привести к образованию конденсата (капель воды) на внешних и внутренних поверхностях камеры.

Если происходит образование конденсата внутри камеры



- **Немедленно прекратите пользоваться камерой.**

Продолжение эксплуатации оборудования может привести к выходу его из строя. Извлеките из камеры карту памяти, аккумулятор или компактный блок питания; перед возобновлением использования камеры подождите, пока влага полностью испарится.

Правила обращения с аккумуляторами

Заряд аккумулятора

Могут отображаться следующий значок и сообщение.

Дисплей	Описание
	Достаточный уровень заряда аккумулятора.
	Если планируется длительная работа с камерой, рекомендуется использовать полностью заряженный аккумулятор или заранее зарядить аккумулятор.
 (мигающий красным цветом)	Низкий уровень заряда. Зарядите аккумулятор.
Поменяйте батарею	Уровень заряда аккумулятора недостаточен для работы камеры. Незамедлительно замените аккумулятор.

Правила обращения с аккумулятором

- **Всегда содержите клеммы аккумулятора в чистоте.**

Грязные клеммы могут ухудшить контакт между аккумулятором и камерой. Перед зарядкой или использованием аккумулятора протрите клеммы мягким ватным тампоном.

- **При низких температурах емкость элемента питания может уменьшиться и значок разряженного элемента питания () может появиться раньше, чем обычно.**

В таких условиях непосредственно перед использованием аккумулятора согрейте его в кармане.

- **Обязательно убедитесь, что в кармане нет металлических предметов, могущих вызвать короткое замыкание (например, связки ключей и т.п.).**

Возможно короткое замыкание аккумулятора.

- **Не допускайте контакта металлических предметов (например, ключей) с клеммами (\oplus) и (\ominus) (рис. А). Во время переноски или при длительном хранении аккумулятора обязательно устанавливайте крышку клемм (рис. В).**

В этих условиях возможно повреждение аккумулятора. Состояние аккумулятора (заряжен/разряжен) можно обозначать, по-разному устанавливая крышку клемм (рис. С, D).

Рис. А



Рис. В



Рис. С

Полностью заряженный аккумулятор

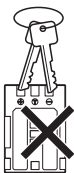

Установите крышку так, чтобы была видна синяя область.

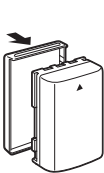
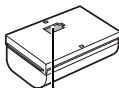
Рис. D

Использованный аккумулятор

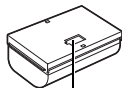

Установите в положение, противоположное показанному на рис. С.

- **Рекомендуется использовать аккумулятор в камере до его полной разрядки, затем хранить аккумулятор в помещении с низкой относительной влажностью при температуре 0 – 30°C.**

При хранении полностью заряженного аккумулятора в течение длительного времени (около 1 года) возможно сокращение срока его службы или ухудшение характеристик. Если аккумулятор не используется в течение длительного времени, то приблизительно один раз в год полностью заряжайте и полностью разряжайте его в камере.

Зарядка аккумулятора

- Литиево-ионный аккумулятор не требует полной разрядки перед зарядкой.
- Зарядка разряженного аккумулятора занимает приблизительно 1 ч 45 мин (измерено с использованием стандартов тестирования Canon).
- Зарядку рекомендуется производить при температуре 5 – 40°C.
- Время зарядки зависит от температуры окружающей среды и степени разряженности аккумулятора.
- Рекомендуется заряжать аккумулятор в день использования или накануне, чтобы обеспечить полный заряд.

Даже заряженные аккумуляторы постепенно самопроизвольно разряжаются.

- Значительное снижение емкости даже полностью заряженного аккумулятора означает, что истек срок службы аккумулятора и его необходимо заменить.

Правила обращения с картами памяти

Карта памяти SD или SDHC Язычок защиты от записи

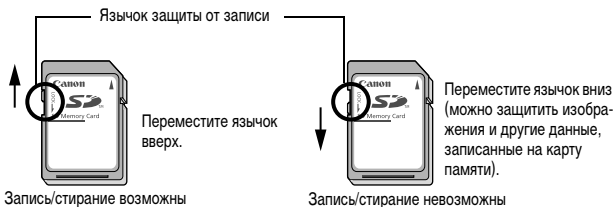

Меры предосторожности при обращении

- Карты памяти представляют собой высокотехнологичные электронные устройства. Запрещается изгибать их, прикладывать к ним усилия или подвергать их ударам и вибрации.
- Запрещается разбирать или вносить изменения в конструкцию карты памяти.
- Не допускайте загрязнения расположенных на обратной стороне карты контактов, попадания на них воды или соприкосновения с посторонними предметами. Не дотрагивайтесь до контактов руками или металлическими предметами.
- Не удаляйте исходную этикетку карты памяти и не закрывайте ее другой этикеткой или наклейкой.
- Делая записи на карте памяти, не используйте карандаш или шариковую ручку. Используйте только ручки с мягким пишущим узлом (например, с войлочным пишущим узлом).
- Не пользуйтесь картами памяти и не храните их в следующих местах:
 - в местах с повышенным количеством пыли или песка;
 - в местах с высокой влажностью и высокой температурой.
- Так как некоторые или все данные, записанные на карту памяти, могут быть повреждены или уничтожены в результате воздействия электрических шумов, статического электричества или неполадок карты, рекомендуется производить резервное копирование важных данных.

Форматирование

- **Имейте в виду, что при форматировании (инициализации) карты памяти с нее стираются все данные, в том числе защищенные изображения.**
- **Рекомендуется использовать карты памяти, отформатированные в этой камере.**
 - Карты, входящие в комплект поставки камеры, не требуют дополнительного форматирования.
 - Сбои в работе камеры могут быть вызваны повреждением карты памяти. Повторное форматирование карты памяти может устранить неполадку.
 - В случае сбоев в работе карты памяти другого производителя (не Canon), проблема может разрешиться после повторного форматирования карты.
 - Карты памяти, отформатированные в другой камере, на компьютере или периферийном устройстве, могут неправильно функционировать в данной камере. В таком случае заново отформатируйте карту памяти в данной камере.
- **Если при форматировании в камере возникли сбои, выключите камеру и заново установите карту памяти. Затем включите камеру и повторите форматирование.**
- **Будьте осторожны при передаче или утилизации карты памяти. При форматировании карты памяти или при стирании с нее данных производится изменение только данных управления файлами – это не гарантирует полного удаления содержимого карты памяти. Во избежание утечки личной информации при утилизации карты памяти примите меры предосторожности, например физически уничтожьте карту.**

Комплекты питания (продаются отдельно)

Комплект сетевого питания АСК-DC20

При длительном использовании камеры или при подсоединении камеры к компьютеру рекомендуется использовать комплект сетевого питания АСК-DC20 (продается отдельно).



Перед подсоединением и отсоединением блока питания выключите камеру.

1

Подсоедините кабель питания к компактному блоку питания и включите его в электрическую розетку.

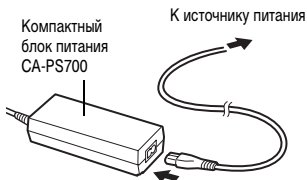

2

Подключите разъем DC компактного блока питания к разъему DC переходника постоянного тока DR-20.

Переходник постоянного тока DR-20

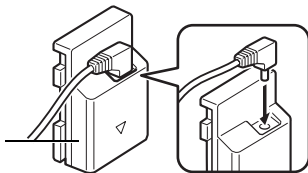

3

Откройте крышку, затем установите переходник постоянного тока до щелчка в фиксаторах.

Фиксатор аккумулятора

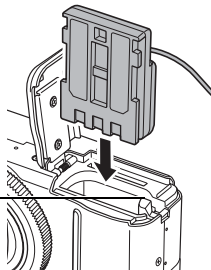

4 Нажав кабелем на крышку кабеля переходника постоянного тока, закройте крышку гнезда карты памяти/отсека аккумулятора.

- После использования компактного блока питания обязательно отсоединяйте его от источника питания.



Автомобильное зарядное устройство CBC-NB2

Автомобильное зарядное устройство CBC-NB2 (приобретается дополнительно) предназначено для зарядки аккумуляторов от гнезда прикуривателя автомобиля. При использовании автомобильного зарядного устройства двигатель автомобиля должен работать. Использование при неработающем двигателе может привести к разрядке собственного аккумулятора автомобиля. Обязательно отключайте зарядное устройство перед выключением двигателя.



- При выключении двигателя зарядка аккумуляторов прекращается, поэтому убедитесь в том, что кабель зарядного устройства отсоединен от гнезда прикуривателя.
- Не вставляйте кабель зарядного устройства в гнездо прикуривателя при неработающем двигателе.
- Автомобильное зарядное устройство можно использовать только в автомобилях с отрицательным полюсом на массе. Его нельзя использовать в автомобилях с положительным полюсом на массе.

1 При работающем двигателе вставьте кабель автомобильного зарядного устройства в гнездо прикуривателя.

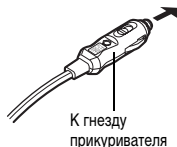

2 Полностью вставьте аккумулятор в зарядное устройство, как показано на рисунке.

- Для правильной установки аккумулятора в зарядное устройство совместите стрелку на аккумуляторе со стрелкой на зарядном устройстве.
- Во время зарядки аккумулятора индикатор зарядки светится красным светом. После завершения зарядки индикатор горит зеленым цветом.
- После завершения зарядки извлеките аккумулятор и отсоедините кабель зарядного устройства от гнезда прикуривателя.



Использование конвертеров (продаются отдельно)

Для установки широкоугольного конвертера WC-DC58B и телеконвертера TC-DC58C (каждый продается отдельно) требуется адаптер конвертеров LA-DC58H.



- При установке широкоугольного конвертера или телеконвертера следите за надежностью их крепления. В случае падения конвертера из-за плохого крепления к адаптеру можно порезаться об осколки стекла.
- Запрещается смотреть на солнце или источники яркого света сквозь широкоугольный конвертер или телеконвертер, так как это может привести к потере или ослаблению зрения.



- При использовании встроенной вспышки с установленной блендой объектива наружные края снятых изображений (особенно правый нижний угол) могут выглядеть темными.
- При использовании телеконвертера устанавливайте объектив камеры в положение максимального телефото. При других фокусных расстояниях изображение будет выглядеть обрезанным по углам.
- При использовании широкоугольного конвертера устанавливайте объектив камеры в максимально широкоугольное положение.
- При съемке с видоискателем часть поля зрения закрывается этими конвертерами. Пользуйтесь ЖК-монитором.

■ Широкоугольный конвертер WC-DC58B

Этот конвертер предназначен для получения широкоугольных снимков.

Широкоугольный конвертер изменяет фокусное расстояние основного объектива камеры в 0,75 раза (диаметр резьбы равен 58 мм).

■ Телеконвертер TC-DC58C

Этот конвертер служит для телефотосъемки. Конвертер изменяет фокусное расстояние основного объектива камеры в 2 раза (диаметр резьбы равен 58 мм).



Широкоугольный конвертер и телеконвертер не допускают установку бленды объектива или фильтров.

■ Адаптер конвертеров LA-DC58H

Этот адаптер требуется для установки широкоугольного конвертера или телеконвертера.

Установка конвертера

1

Убедитесь, что камера выключена.

- 2** Нажмите кнопку фиксатора кольца (①) и, удерживая ее нажатой, поверните кольцо в направлении стрелки (②).

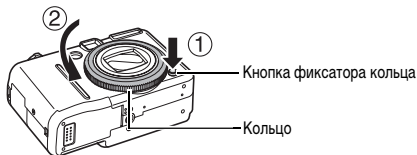

- 3** Когда метка ○ на кольце и метка ● на корпусе камеры совпадут, снимите кольцо.

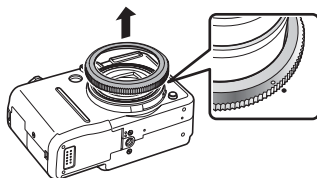

- 4** Совместив метку ● на адаптере конвертеров и метку ● на корпусе камеры, поворачивайте адаптер в направлении стрелок до фиксации.

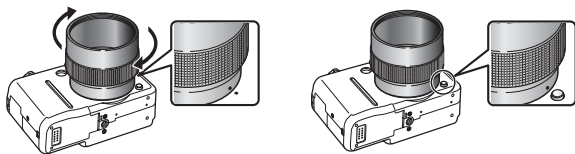

- Для снятия адаптера конвертеров поворачивайте адаптер в противоположном направлении при нажатой кнопке фиксатора кольца.

- 5** Установите конвертер на адаптер и надежно закрепите конвертер, вращая его в показанном направлении.



- Перед использованием удалите с конвертера всю пыль и загрязнения с помощью специальной груши для чистки объективов. Камера может сфокусироваться на оставшиеся загрязнения.
- Обращайтесь с конвертерами осторожно, так как их легко испачкать пальцами.
- Снимая кольцо, соблюдайте осторожность, чтобы не уронить камеру или адаптер.
- При использовании этих насадок на объектив не следует производить съемку в режиме . Использование программы PhotoStitch на компьютере для точного объединения изображений будет невозможно.

Изменение цвета кольца

Комплект сменных колец RAK-DC1 позволяет установить кольцо другого цвета.

- 1** Убедитесь, что камера выключена.

- 2** Нажмите кнопку фиксатора кольца (①) и, удерживая ее нажатой, поверните кольцо в направлении стрелки (②).

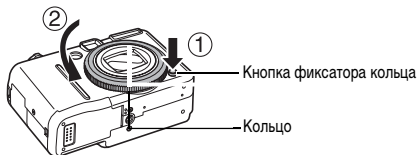

- 3** Когда метка ○ на кольце и метка ● на корпусе камеры совпадут, снимите кольцо.

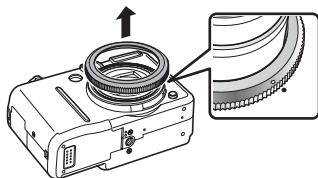

- 4** Совместите метку ○ на кольце с меткой ● на корпусе камеры, затем поверните кольцо в направлении стрелки.

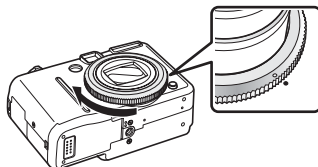

Настройка параметра [Конвертер]



Настройка требуется при использовании режима [Режим IS] (стр. 82) с установленным широкоугольным конвертером WC-DC58B или телеконвертером TC-DC58C (продаются отдельно).

1 Выберите пункт [Конвертер].

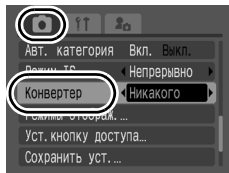
1. Нажмите кнопку  .
2. Кнопкой  или  выберите в меню  пункт [Конвертер].



2 Выполните настройки.

1. Кнопкой  или  выберите [WC-DC58B] или [TC-DC58C].
 2. Нажмите кнопку  .
- Выберите установленный конвертер.

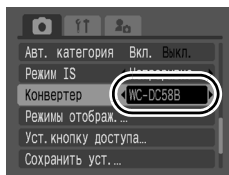

Сняв конвертер с камеры, восстановите для пункта [Конвертер] значение [Никакого].

Использование внешней вспышки (приобретается дополнительно)

➔ См. *Функции, доступные в различных режимах съемки* (стр. 268).

Режим съемки **AUTO** **SCN***   **P** **Tv** **Av** **M**

* В режиме ,  или  установка невозможна.

Вспышки Speedlite

Фотография, снятая со вспышкой, может выглядеть еще четче и естественнее при использовании продаваемой отдельно внешней вспышки.

Функция автоматического определения экспозиции камеры работает со вспышками Canon Speedlite 220EX, 430EX и 580EX II (кроме режима **M** или случая, когда для параметра [Режим вспышки] установлено значение [Ручной]). Другие вспышки могут срабатывать в ручном режиме или вообще не срабатывать.

Проверьте это по руководству к вспышке.

* Некоторые функции, описанные в руководствах к вспышкам Canon Speedlite 220EX, 430EX и 580EX II, могут не работать при установке вспышки на этой камере. Перед использованием этих вспышек с камерой прочтите настоящее Руководство.



Так как при съемке в режиме **AUTO** или **SCN** функция автоматического определения экспозиции камеры включает внешнюю вспышку, изменение настроек невозможно.

Установка внешней вспышки

1

Установите вспышку на «горячий башмак» камеры.

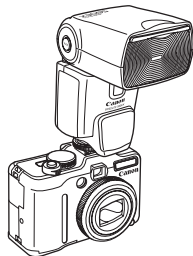

2 Включите внешнюю вспышку и включите камеру.

- На ЖК-мониторе отображается символ  (красный).

3 Поверните диск установки режима в положение требуемого режима.

● Speedlite 220E или 430EX*

- Самая короткая выдержка затвора с синхронизацией вспышки составляет 1/250 с.
- Если для параметра [Режим вспышки] задано значение [Авто], мощность вспышки настраивается автоматически.
- Если для параметра [Режим вспышки] задано значение [Авто], возможна настройка компенсации экспозиции при съемке со вспышкой. Если для параметра [Режим вспышки] задано значение [Ручной], возможна настройка мощности вспышки (стр. 149).
- Если компенсация экспозиции при съемке со вспышкой настроена как на камере, так и на вспышке (режим E-TTL), используются настройки вспышки, а настройки камеры не учитываются (только 430EX).
- В режиме **M** или если для пункта [Режим вспышки] задано значение [Ручной], мощность внешней вспышки можно настраивать на экране настройки мощности вспышки (стр. 150). Если на камеру установлена вспышка Speedlite 430EX, мощность вспышки можно настраивать как на вспышке, так и в камере (при одновременной настройке используется настройка вспышки). Для установки мощности на вспышке используйте ручной режим. В случае вспышки Speedlight 220 EX настройка возможна только в камере. Мощность вспышки можно регулировать, изменяя величину компенсации экспозиции при съемке со вспышкой, даже если камера установлена в режим E-TTL автоматической компенсации экспозиции при съемке со вспышкой.

* Можно также использовать вспышки 380EX, 420EX, 550EX и 580EX.

● Speedlite 580EX II

- Самая короткая выдержка затвора с синхронизацией вспышки составляет 1/250 с.
- Если для параметра [Режим вспышки] задано значение [Авто], мощность вспышки настраивается автоматически.
- Если для параметра [Режим вспышки] задано значение [Авто], возможна настройка компенсации экспозиции при съемке со вспышкой. Если для параметра [Режим вспышки] задано значение [Ручной], возможна настройка мощности вспышки (стр. 149, 150).
- В режиме **M** или если для пункта [Режим вспышки] задано значение [Ручной], мощность внешней вспышки можно настраивать на экране настройки мощности вспышки (стр. 150). Можно также настраивать выходную мощность вспышки в самой вспышке. Оптимальные значения величины диафрагмы и числа ISO в зависимости от расстояния до объекта следует устанавливать в соответствии с ведущим числом, указанным в руководстве пользователя вспышки.
Мощность вспышки можно регулировать, изменяя величину компенсации экспозиции при съемке со вспышкой, даже если камера установлена в режим E-TTL автоматической компенсации экспозиции при съемке со вспышкой.
- В режиме **M** мощность вспышки можно установить с помощью камеры, даже если во вспышке установлена компенсация экспозиции автоматической вспышки E-TTL. На дисплее вспышки отображается индикатор [E-TTL], но вспышка срабатывает в ручном режиме.

● Другие вспышки Canon

- Установите выдержку и диафрагму с учетом того, что вспышки срабатывают с полной мощностью.

4 Нажмите наполовину кнопку спуска затвора.

- Вспышка заряжена, если на ней горит индикатор.

5 Произведите съемку, полностью нажав кнопку спуска затвора.



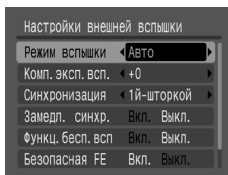

Настройка внешней вспышки

1 Откройте экран настройки вспышки.

1. Нажмите кнопку  и удерживайте ее нажатой более 1 с.



2 Выполните настройки.

1. Кнопкой  или  выберите пункт, который требуется задать.
2. Кнопкой  или  задайте значение выбранного пункта.
3. Нажмите кнопку .

- Доступные параметры зависят от используемой вспышки. Подробные сведения о параметрах см. в руководстве пользователя, входящем в комплект вспышки или передатчика для вспышек Speedlite.

Параметры вспышек Speedlite 220EX/430EX

* Установка по умолчанию.

Пункт	Возможные значения	Режим съемки			
		P	Tv	Av	M
Режим вспышки	Авто	<input type="radio"/> *	<input type="radio"/> *	<input type="radio"/> *	—
	Ручной	<input type="radio"/>	<input type="radio"/>	<input type="radio"/>	<input type="radio"/> *
Комп. эксп. всп. ¹⁾	От -3 до +3	<input type="radio"/>	<input type="radio"/>	<input type="radio"/>	—
Мощн. вспышки ²⁾	1/64 – 1/1 (с шагом 1/3 ступени)	<input type="radio"/>	<input type="radio"/>	<input type="radio"/>	<input type="radio"/>
	Синхронизация	<input type="radio"/> *	<input type="radio"/> *	<input type="radio"/> *	<input type="radio"/> *
Замедл. синхр.	1й-шторкой	<input type="radio"/>	<input type="radio"/>	<input type="radio"/>	<input type="radio"/>
	2й-шторкой	<input type="radio"/>	<input type="radio"/>	<input type="radio"/>	<input type="radio"/>
Замедл. синхр.	Вкл.	<input type="radio"/>	<input type="radio"/> *	<input type="radio"/>	<input type="radio"/> *
	Выкл.	<input type="radio"/> *	—	<input type="radio"/> *	—
Безопасная FE ¹⁾	Вкл.	<input type="radio"/> *	<input type="radio"/> *	<input type="radio"/> *	—
	Выкл.	<input type="radio"/>	<input type="radio"/>	<input type="radio"/>	<input type="radio"/> *

 : Установленное значение сохраняется даже при выключении камеры.

- 1) Установка возможна, если для параметра [Режим вспышки] задано значение [Авто].
- 2) Установка возможна, если для параметра [Режим вспышки] задано значение [Ручной].

Параметры вспышки Speedlite 580EX II

* Установка по умолчанию.

Пункт	Возможные значения	Режим съемки			
		P	Tv	Av	M
Режим вспышки	Авто	○*	○*	○*	—
	Ручной	○	○	○	○*
Комп. эксп. всп. ¹⁾	От -3 до +3	○	○	○	—
Мощн. вспышки ²⁾	1/128 – 1/1 (с шагом 1/3 ступени)	○	○	○	○ ⁵⁾
Синхронизация	1й-шторкой	○*	○*	○*	○*
	2й-шторкой	○	○	○	○
	Высокоскор.	○	○	○	○
Замедл. синхр.	Вкл.	○	○*	○	○*
	Выкл.	○*	—	○*	—
Функц. бесп. всп ³⁾	Вкл.	○	○	○	○
	Выкл.	○*	○*	○*	○*
Безопасная FE ¹⁾	Вкл.	○*	○*	○*	—
	Выкл.	○	○	○	○*
Сбросить настр. вспышки ⁴⁾	Восстановление для параметров значений по умолчанию.	○	○	○	○

 : Установленное значение сохраняется даже при выключении камеры.

- 1) Установка возможна, если для параметра [Режим вспышки] задано значение [Авто].
- 2) Установка возможна, если для параметра [Режим вспышки] задано значение [Ручной].
- 3) С помощью камеры могут задаваться только значения [Вкл.] и [Выкл.], дальнейшая настройка производится во вспышке.
- 4) Для параметров [Замедл. синхр.] и [Безопасная FE] значения по умолчанию можно восстановить с помощью пункта [Сбросить всё] меню  камеры (стр. 68).
- 5) Если во вспышке установлен режим компенсации экспозиции автоматической вспышки E-TTL, эта настройка сохраняется даже после выключения камеры.



Можно также настроить параметр [Упр. вспышкой] в меню .



- Если вспышка выключена, пункт [Упр. вспышкой] не отображается. Перед настройкой параметров вспышки включите ее.
- Если установлена внешняя вспышка, настройка параметров встроенной вспышки невозможна.
- При настройке компенсации экспозиции при съемке со вспышкой с помощью камеры установите во внешней вспышке для компенсации экспозиции значение [+0].
- Если во внешней вспышке установлен стробоскопический режим, выбор меню настройки вспышки невозможен (только 580EX II).
- Если для параметра [Функц.бесп.всп] задано значение [Вкл.], для параметра [Синхронизация] невозможно установить значение [2й-шторкой]. Даже если в камере для параметра [Синхронизация] установлено значение [2й-шторкой], оно изменится на [1й-шторкой].
- Для серийной съемки вспышка может находиться в режиме частого срабатывания (индикатор горит зеленым цветом). В этом случае сила света может быть ниже, чем при полной мощности вспышки (индикатор горит красным цветом).
- При съемке со вспышкой невозможно использовать режим фокусировочной вилки и режим автоматической экспозиционной вилки (АЕВ). При срабатывании вспышки снимается только один кадр.
- Вспышки (особенно высоковольтные) или дополнительные принадлежности к ним других производителей могут отменять некоторые функции камеры или вызывать неправильную работу камеры.



- При использовании вспышек Speedlite 220EX, 430EX или 580EX II* доступны перечисленные ниже функции.
 - Автоматическая установка экспозиции (со вспышкой 430EX или 580EX II используйте режим E-TTL)
 - Фиксация экспозиции при съемке со вспышкой (недоступна в режиме **M** или если для параметра [Режим вспышки] задано значение [Ручной])
 - Синхронизация (1-й/2-й шторкой) (для Speedlite 430EX – приоритет второй шторки)
 - Синхронизация вспышки при длительной выдержке
 - Компенсация экспозиции при съемке со вспышкой
 - Автозумирование (недоступно со вспышкой 220EX)
 - Ручной режим вспышки
 - Синхронизация вспышки при короткой выдержке
- * Можно также использовать вспышки 380EX, 420EX, 550EX и 580EX.

Вспышка повышенной мощности HF-DC1

Эта вспышка дополняет встроенную вспышку камеры, когда объект расположен слишком далеко для правильного освещения. Для закрепления камеры и вспышки повышенной мощности на монтажном кронштейне следуйте приведенным ниже инструкциям.

Помимо этих указаний, ознакомьтесь с инструкцией к вспышке.

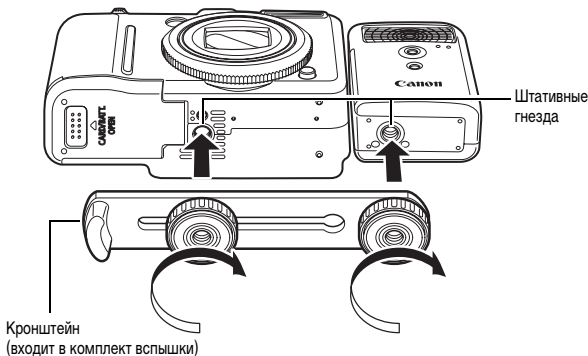

- Вспышка повышенной мощности не срабатывает в следующих случаях:
 - при съемке в режиме **M**;
 - если для параметра [Синхронизация] установлено значение [2й-шторкой];
 - если для параметра [Режим вспышки] задано значение [Ручной].
- По мере разрядки элементов питания время зарядки вспышки увеличивается. После завершения работы со вспышкой обязательно устанавливайте переключатель питания/режима в выключенное положение.
- Во время работы со вспышкой не дотрагивайтесь пальцами до окна вспышки или окон датчиков.

- Вспышка может сработать, если в непосредственной близости используется другая вспышка.
- Вспышка повышенной мощности может не срабатывать вне помещений при ярком солнечном освещении или при отсутствии отражающих объектов.
- При непрерывной съемке вспышка срабатывает только для первого кадра.
- Надежно затягивайте винты крепления, чтобы они не отвинтились. В противном случае камера и вспышка могут упасть и выйти из строя.



- Перед закреплением кронштейна вспышки убедитесь, что в нее установлен литиевый элемент питания (CR123A или DL123).
- Для правильного освещения объекта вспышка должна быть прижата к боковой стороне камеры и располагаться параллельно передней панели камеры.
- Штатив можно использовать даже при установленной вспышке.

Элементы питания

- Значительно снизилась емкость

В случае значительного уменьшения времени работы от элементов питания протрите клеммы сухой тканью. Возможно, клеммы испачканы пальцами.

- Использование при низких температурах

Приобретите запасной литиевый элемент питания (CR123A или DL123). Перед заменой элемента питания во вспышке рекомендуется поддержать запасной элемент питания в теплом кармане.

- Вспышку не планируется использовать в течение длительного времени
Если оставить элементы питания во вспышке повышенной мощности, они могут протечь и повредить вспышку. Извлеките элементы питания из вспышки повышенной мощности и храните их в сухом прохладном месте.

Уход за камерой

Запрещается использовать для чистки камеры разбавители, бензин, моющие средства или воду. Эти вещества могут вызвать коробление или повреждение оборудования.

Корпус камеры

Аккуратно протирайте корпус камеры мягкой тканью или салфеткой для протирки стекол очков.

Объектив

Сначала удалите пыль и грязь с помощью груши для чистки объективов, затем удалите оставшуюся грязь, осторожно протерев объектив мягкой тканью.



Не допускается использование органических растворителей для чистки корпуса камеры или объектива. Если удалить загрязнение не удастся, обратитесь в ближайшее отделение службы поддержки клиентов компании Canon по адресу, указанному в гарантийном талоне на русском языке.

Видоискатель и ЖК-монитор

Пыль и загрязнения следует удалять с помощью груши для чистки объективов. В случае необходимости для удаления стойких загрязнений осторожно протрите мягкой тканью или материалом для протирки стекол очков.



Не допускается прилагать усилия при протирке ЖК-монитора или надавливать на него. Это может привести к повреждению монитора или вызвать другие неполадки.

Технические характеристики

Все данные основаны на стандартных методах тестирования, применяемых компанией Canon. Технические характеристики могут быть изменены без уведомления.

PowerShot G9 (W): макс. широкоугольное положение (T): макс. телефото

Эффективное количество пикселей	: Прибл. 12,1 млн.
Датчик изображения	: Матрица CCD (ПЗС) 1/1,7 дюйма (общее количество пикселей: прибл. 12,4 млн.)
Объектив	: 7,4 (W) – 44,4 (T) мм (эквивалент для 35-мм фотоплёнки: 35 (W) – 210 (T) мм) f/2.8 (W) – f/4.8 (T)
Цифровой зум	: Прибл. 4,0x (макс. прибл. 24x в сочетании с оптическим зумом)
Оптический видоискатель	: Видоискатель с зумированием реального изображения Охват изображения приблизительно 80% (репрезентативное значение) Вынесенная окулярная точка: 15мм Диоптрийная регулировка: от –3,0 до +1,0 1/4 (диоптрии)
ЖК-монитор	: 3,0-дюймовый цветной поликристаллический кремниевый TFT ЖК-монитор низкотемпературного типа, прибл. 230000 пикселей (область охвата 100%)
Система автофокусировки	: Автофокусировка TTL Предусмотрены режимы фиксации фокусировки и ручной фокусировки Режим рамки автофокусировки: Опред. лица/AiAF (9-точечная)/Центр/FlexiZone
Диапазон фокусировки (от торца объектива)	: 50 см – бесконечность Макро: 1 – 50 см (W) Ручная фокусировка: 1 см – бесконечность (W)/ 50 см – бесконечность (T) Режим «Спорт»: 1 м – бесконечность (W)/ 3 м – бесконечность (T) Дети&Дом. животные: 1 м – бесконечность (W/T)
Затвор	: Механический затвор и электронный затвор

Выдержка затвора	: 15 – 1/2500 с <ul style="list-style-type: none"> • Выдержка затвора зависит от режима съемки. • При большой выдержке затвора (от 15 до 1,3 с) используется функция шумопонижения.
Стабилизация изображения	: Сдвигом объектива Непрерывно/При съемке*/Панорама*/Выкл. * Только фотографии
Способ экспозамера	: Оценочный замер*, усредненный замер или точечный замер** <ul style="list-style-type: none"> * Если выбрано значение [Опред. лица], также оценивается яркость лица. ** Центр или Точка AF
Компенсация экспозиции	: $\pm 2,0$ ступени с шагом 1/3 ступени
Число ISO (Стандартная выходная чувствительность, рекомендуемый показатель экспозиции)	: Авто*, Высокая ISO авто*, ISO 80/100/200/400/800/1600 * Оптимальная чувствительность устанавливается камерой автоматически.
Фильтр нейтральной плотности (встроенный)	: Уменьшение интенсивности света: 3 ступени (интенсивность уменьшается до 1/8 от фактического значения)
Баланс белого	: Авто, Дневной свет, Облачно, Накаливания, Флуоресцент, Флуоресцент Н, Вспышка, Под водой, Польз. 1 или Польз. 2
Встроенная вспышка	: Авто, Вкл., Выкл. Предусмотрены компенсация мощности вспышки ($\pm 2,0$ ступени с шагом 1/3 ступени), уменьшение эффекта «красных глаз», установка мощности вспышки (3 ступени), фиксация экспозиции при съемке со вспышкой, синхронизация при длительной выдержке, синхронизация 2-й шторкой и безопасный сдвиг экспозиции при съемке со вспышкой.
Радиус действия встроенной вспышки	: 30 см – 4,0 м (W)/50 см – 2,5 м (Т) (Число ISO: Авто)

Внешняя вспышка	: Предусмотрены компенсация мощности вспышки ($\pm 3,0$ ступени с шагом 1/3 ступени), установка мощности вспышки (19 ступеней*), фиксация экспозиции при съемке со вспышкой, синхронизация при длительной выдержке, синхронизация 2-й шторкой и безопасный сдвиг экспозиции при съемке со вспышкой. * 22 ступени для вспышки 580EX II
Разъемы для внешней вспышки	: Контакты синхронизации вспышки на «горячем башмаке» Рекомендуются следующие внешние вспышки: Canon Speedlite 220EX, 430EX, 580EX и 580EX II.
Режимы съемки	: Авто Зона творческих режимов: P Программный, Tv Приоритет выдержки, Av Приоритет диафрагмы, M Ручной, C1 Пользовательский 1, C2 Пользовательский 2 Зона автоматических режимов: Специальный сюжет*, Панорамный, Видео** * Портрет, Пейзаж, Ночной сюжет, Спорт, Ночная съемка, Дети&Дом, животные, Вечеринка, Листва, Снег, Пляж, Фейерверк, Аквариум, Под водой, ISO 3200, Акцентиров. цветом и Замена цвета. ** Стандартный, Высокое разрешение, Компактный, Акцентиров. цветом, Замена цвета, Интервальная.
Серийная съемка	: Прибл. 1,5 кадра/с (в режиме высокого разрешения/хорошего качества) Прибл. 0,7 кадра/с (серийная съемка AF в режиме высокого разрешения/хорошего качества) Прибл. 0,8 кадра/с (серийная съемка LV в режиме высокого разрешения/хорошего качества)
Таймер автоспуска	: Спуск затвора производится с задержкой прибл. 10 с/2 с, режим «Установка таймера»
Съемка под управлением с компьютера	: Съемка возможна при подключении к компьютеру с использованием программного обеспечения из комплекта поставки.
Носитель изображения	: Карта памяти SD/карта памяти SDHC/карта памяти MultiMediaCard/MMCplus/карта памяти HC MMCplus
Формат файлов	: Стандарт файловой системы для камер Design rule for Camera File system, DPOF-совместимый

Тип данных	: Фотографии: Exif 2.2 (JPEG)* или RAW (CR2) : Видеофильмы: AVI (изображение: Motion JPEG; звук: WAVE (моно)) : Звуковые памятки и Диктофон: WAVE (моно) * Данная цифровая камера поддерживает стандарт Exif 2.2 (также называемый «Exif Print»). Exif Print является стандартом, предназначенным для улучшения связи между цифровыми камерами и принтерами. При подключении к принтеру, совместимому со стандартом Exif Print, используются и оптимизируются данные изображения, полученные камерой в момент съемки, что обеспечивает чрезвычайно высокое качество печати.
Компрессия	: Отлично, Хорошо, Нормально
Количество (Фото) записываемых пикселей	: Высокое разрешение : 4000 × 3000 пикселей Среднее разрешение 1 : 3264 × 2448 пикселей Среднее разрешение 2 : 2592 × 1944 пикселя Среднее разрешение 3 : 1600 × 1200 пикселей Низкое разрешение : 640 × 480 пикселей Широкоэкр. : 4000 × 2248 пикселей RAW : 4000 × 3000 пикселей
(Видео)	: Стандартный, Акцентиров. цветом и Замена цвета : 640 × 480 пикселей (30 кадров/с) 640 × 480 пикселей (30 кадров/с, LP) : 320 × 240 пикселей (30 кадров/с) Съемка возможна до полного заполнения карты памяти* (за один раз можно записать максимум 4 Гбайта)** : Высокое разрешение: 1024 × 768 пикселей (15 кадров/с) Съемка возможна до полного заполнения карты памяти* (за один раз можно записать максимум 4 Гбайта)** Компактный: 160 × 120 пикселей (15 кадров/с) : Макс. длительность каждого видеофильма: 3 мин Интервальная : 640 × 480 пикселей (1 кадр/с (интервал съемки: 1 с), 0,5 кадра/с (интервал съемки: 2 с)) (15 кадров/с во время воспроизведения) Съемка возможна в течение 2 ч.

- * Со сверхскоростными картами памяти (рекомендуется карта SDC-512 MSH).
- ** Даже если объем видеофильма меньше 4 Гбайт, съемка останавливается, когда длительность видеофильма достигает 1 ч. В зависимости от емкости карты памяти и скорости записи данных на нее, съемка остановится через 1 ч непрерывной съемки, даже если объем записанных данных еще не достиг 4 Гбайт.

Звук	: Разрядность оцифровки: 16 бит Частота сэмплирования (дискретизации) Звуковая памятька, видеофильм (режим «Компактный»): 11,025 кГц Видеофильм (кроме режима «Компактный»): 44,100 кГц Диктофон: 11,025 кГц, 22,050 кГц и 44,100 кГц
Режимы воспроизведения	: Одиночное изображение (возможен вывод гистограммы), индексный режим (9 эскизов)/с увеличением (прибл. 10x (макс.) на ЖК-мониторе, возможен переход между увеличенными изображениями вперед или назад), коррекция эффекта «красных глаз», Моя категория, быстрый переход (возможен переход на каждое десятое или сотое изображение, на первое изображение с определенной датой съемки, на видеофильм или на первое изображение в каждой категории или папке; в режиме индексного воспроизведения отображаются одновременно 9 изображений), слайд-шоу, Мои цвета, звуковые памятки (возможны запись и воспроизведение длительностью до 1 мин), видеофильмы (возможно редактирование/замедленное воспроизведение), диктофон (до 2 ч записи/воспроизведения только звука), изменение размера
Прямая печать	: Поддерживаются стандарты PictBridge, Canon Direct Print и Bubble Jet Direct
Параметры Моя камера	: Заставка, звук старта, звук операций, звук таймера и звук затвора
Интерфейс	: USB 2.0 Hi-Speed (mini-B), PTP (протокол передачи изображений) Аудио/видео выход (возможность выбора PAL или NTSC, монофонический звук)
Режимы связи	: MTP, PTP

Источник питания	: Аккумулятор NB-2LH (литиево-ионная перезаряжаемая аккумуляторная батарея) Комплект сетевого питания ACK-DC20
Рабочий диапазон температур	: 0 – 40 °C
Рабочий диапазон относительной влажности	: 10 – 90 %
Габариты (без выступающих деталей)	: 106,4 × 71,9 × 42,5 мм
Вес (только корпус камеры)	: Прибл. 320г

Запас заряда аккумулятора (полностью заряженный аккумулятор NB-2LH)

Количество снятых изображений		Время воспроизведения
ЖК-монитор включен (На основе стандарта CIPA)	ЖК-монитор выключен	
Прибл. 240 изображений	Прибл. 600 изображений	Прибл. 7 ч

- Фактические значения зависят от условий съемки и установок камеры.
- Данные о режиме видеофильма не приводятся.
- При низких температурах емкость аккумулятора может снизиться, поэтому символ низкого уровня заряда аккумулятора может появляться очень быстро. В этом случае перед использованием аккумулятора рекомендуется согреть его в кармане.

Условия тестирования

Съемка: Нормальная температура ($23 \pm 2^{\circ}\text{C}$), нормальная относительная влажность ($50 \pm 20\%$), попеременная съемка в широкоугольном положении и положении телефото с интервалом 30 с, вспышка срабатывает при съемке каждого второго кадра, питание камеры выключается после съемки каждого десятого кадра. Питание выключается на значительное время*, затем снова включается, и процедура тестирования повторяется.

- Используется карта памяти производства компании SanDisk.

* Пока не восстановится нормальная температура элемента питания



















Воспроизведение: Нормальная температура ($23 \pm 2^{\circ}\text{C}$), нормальная относительная влажность ($50 \pm 20\%$), непрерывный просмотр со сменой кадров каждые 3 с.



См. Правила обращения с аккумуляторами ([стр. 229](#)).

Карты памяти и их приблизительная емкость

 : Карта, входящая в комплект камеры

Разрешение	Компрессия	32 Мбайта	SDC-128M	SDC-512MSH
L (Высокое) 4000 × 3000 пикселей		5	23	91
		9	39	155
		20	82	321
M1 (Среднее 1) 3264 × 2448 пикселей		8	35	139
		14	59	231
		30	123	479
M2 (Среднее 2) 2592 × 1944 пикселя		11	49	190
		21	87	339
		42	173	671
M3 (Среднее 3) 1600 × 1200 пикселей		30	121	471
		53	217	839
		102	411	1590
S (Низкое) 640 × 480 пикселей		114	460	1777
		177	711	2747
		278	1118	4317
W (Широкоэкранный) 4000 × 2248 пикселей		7	31	122
		12	53	206
		27	109	425
RAW (RAW) 4000 × 3000 пикселей	–	1	6	27
RAW + L 4000 × 3000 пикселей	–	1	5	23

 : Возможна плавная серийная съемка (стр. 111) (если карта отформатирована в режиме низкоуровневого форматирования).

Приведенные параметры отражают стандартные критерии съемки, установленные компанией Canon. Фактические результаты могут изменяться в зависимости от фотографируемого объекта и условий съемки.



Видео

: Карта, входящая в комплект камеры

	Разрешение/ Скорость		32 Мбайта	SDC-128M	SDC-512MSH
 Стандартный		640 × 480 пикселей 30 кадров/с	14 с	1 мин 1 с	3 мин 57 с
 Акцентиров. цветом		640 × 480 пикселей 30 кадров/с, LP	28 с	1 мин 56 с	7 мин 30 с
 Замена цвета		320 × 240 пикселей 30 кадров/с	40 с	2 мин 42 с	10 мин 29 с
 Высокое разрешение		1024 × 768 пикселей 15 кадров/с	14 с	1 мин 1 с	3 мин 57 с
 Компактный		160 × 120 пикселей 15 кадров/с	3 мин 15 с	13 мин 2 с	50 мин 21 с
 Интервальная	 1*	640 × 480 пикселей	7 мин 45 с	31 мин 45 с	2 ч 3 мин 30 с
	 2**		15 мин 30 с	1 ч 3 мин 30 с	4 ч 7 мин

* 1 кадр/с (интервал съемки: 1 с)

** 0,5 кадра/с (интервал съемки: 2 с)





- Максимальная длительность видеопленки в режиме : 3 мин. Значения относятся к максимальному времени непрерывной съемки.
- Так как в режиме  скорость воспроизведения составляет 15 кадров/с, время съемки и время воспроизведения различаются.

Приблизительный объем файлов и время записи диктофона









: Карта, входящая в комплект камеры

	Объем звукового файла	32 Мбайта	SDC-128M	SDC-512MSH
11,025 кГц	22 Кбайта/с	24 мин 13 с	1 ч 36 мин 59 с	6 ч 14 мин 16 с
22,050 кГц	44 Кбайта/с	12 мин 6 с	48 мин 30 с	3 ч 7 мин 8 с
44,100 кГц	88 Кбайт/с	6 мин 3 с	24 мин 15 с	1 ч 33 мин 34 с

Объемы данных изображений (оценка)

Разрешение	Компрессия*		
			
L 4000 × 3000 пикселей	5208 Кбайт	3084 Кбайта	1474 Кбайта
M1 3264 × 2448 пикселей	3436 Кбайт	2060 Кбайт	980 Кбайт
M2 2592 × 1944 пиксела	2503 Кбайта	1395 Кбайт	695 Кбайт
M3 1600 × 1200 пикселей	1002 Кбайта	558 Кбайт	278 Кбайт
S 640 × 480 пикселей	249 Кбайт	150 Кбайт	84 Кбайта
VV 4000 × 2248 пикселей	3903 Кбайта	2311 Кбайт	1105 Кбайт
RAW 4000 × 3000 пикселей	17076 Кбайт		
RAW +  4000 × 3000 пикселей	20160 Кбайт		

* Недоступно для изображений RAW и RAW+ .

	Разрешение/Скорость (частота кадров)		Размер файла
 Стандартный		640 × 480 пикселей 30 кадров/с	1963 Кбайта/с
 Акцентиров. цветом		640 × 480 пикселей 30 кадров/с, LP	1003 Кбайта/с
 Замена цвета		320 × 240 пикселей 30 кадров/с	703 Кбайта/с
 Высокое разрешение		1024 × 768 пикселей 15 кадров/с	1963 Кбайта/с
 Компактный		160 × 120 пикселей 15 кадров/с	131 Кбайт/с
 Интервальная	 *	640 × 480 пикселей	64 Кбайта/с
	 **		32 Кбайта/с

* 1 кадр/с (интервал съемки: 1 с)

** 0,5 кадра/с (интервал съемки: 2 с)

Карта MultiMediaCard

Интерфейс	Совместимый со стандартами MultiMediaCard
Габариты	32,0 × 24,0 × 1,4 мм
Вес	Прибл. 1,5 г

Карта памяти SD

Интерфейс	Совместимый со стандартами на карты памяти SD
Габариты	32,0 × 24,0 × 2,1 мм
Вес	Прибл. 2 г

Аккумулятор NB-2LH

Тип	Перезаряжаемый литиево-ионный аккумулятор
Номинальное напряжение	7,4 В=
Номинальная емкость	720 мАч
Количество циклов зарядки	Прибл. 300
Рабочий диапазон температур	0 – 40°C
Габариты	33,3 × 45,2 × 16,2 мм
Вес	Прибл. 43 г

Зарядное устройство CB-2LW/CB-2LWE

Номинальные входные параметры	100 – 240 В~ (50/60 Гц) 0,12 А (100 В) – 0,065 А (240 В)
Номинальные выходные параметры	8,4 В=, 0,55 А
Время зарядки	Прибл. 1 ч 45 мин (при зарядке аккумулятора NB-2LH)
Рабочий диапазон температур	0 – 40°C
Габариты	56,0 × 91,0 × 22,5 мм
Вес	Прибл. 68 г (CB-2LW) Прибл. 61 г (CB-2LWE) (без кабеля питания)

Компактный блок питания CA-PS700

(Входит в состав отдельно продаваемого комплекта сетевого питания АСК-DC20)

Номинальные входные параметры	100 – 240 В~ (50/60 Гц)
Номинальные выходные параметры	7,4 В=, 2,0 А
Рабочий диапазон температур	0 – 40°C
Габариты	45,0 × 112,0 × 29,0 мм (только корпус)
Вес	Прибл. 185 г (без кабеля питания)

Автомобильное зарядное устройство СВС-NB2 (продается отдельно)

Номинальные входные параметры	12 В= / 24 В=
Номинальные выходные параметры	8,4 В=, 0,55 А
Время зарядки	Прибл. 1ч 30 мин (при зарядке аккумулятора NB-2LH)
Рабочий диапазон температур	0 – 40°C
Габариты	91,0 × 29,5 × 56,0 мм
Вес	Прибл. 145 г (без кабеля питания)

Широкоугольный конвертер WC-DC58B (продается отдельно)

Увеличение	0,75x
Фокусное расстояние* ¹	26,3 мм (эквивалент для 35-миллиметровой фотопленки)
Диапазон фокусировки* ¹	30 см – бесконечность (W)* ²
Диаметр резьбы	Стандартная резьба под фильтр 58 мм* ³
Габариты (диаметр × длина)	97,0 × 49,5 мм
Вес	Прибл. 365 г

Телеконвертер TC-DC58C (продается отдельно)

Увеличение	2x
Фокусное расстояние* ⁴	420 мм (эквивалент для 35-миллиметровой фотопленки)
Диапазон фокусировки* ⁴	Прибл. 1,8 м – бесконечность (T)* ²
Диаметр резьбы	Стандартная резьба под фильтр 58 мм* ³
Габариты (диаметр × длина)	80,0 × 81,3 мм
Вес	Прибл. 335 г

Адаптер конвертеров LA-DC58H (продается отдельно)

Диаметр резьбы	Стандартная резьба под фильтр 58 мм
Габариты (диаметр × длина)	63,5 × 50,6 мм
Вес	Прибл. 25 г

(W): макс. широкоугольное положение (T): Положение макс. телефото

*1 При установке на камеру PowerShot G9 (макс. широкоугольное положение).

*2 От переднего торца установленного телеконвертера при обычной съемке.

*3 Для установки на камеру PowerShot G9 необходим адаптер конвертеров LA-DC58H.

*4 При установке на камеру PowerShot G9 (положение макс. телефото).

АЛФАВИТНЫЙ УКАЗАТЕЛЬ

1й-шторкой	151
2й-шторкой	151
ACK-DC20	234
AUTO (Авто)	
Съемка	16
CBC-NB2	235
FUNC., меню	48
HF-DC1	249
LA-DC58H.....	237
ND фильтр	132
TC-DC58C	237
WC-DC58B	237

А

Автомобильное зарядное устройство.....	235
Автоповорот	155
Автоспуск	76
Аккумулятор	
Зарядка	10
Обращение	229
Установка.....	11

Б

Баланс белого	137
Безопасная FE	152
Безопасная MF	126
Безопасный зум.....	73
Безопасный сдвиг.....	96, 97
Быстрый вызов.....	153

В

Величина диафрагмы	96, 98
Видеофильм	
Просмотр	22
Редактирование.....	172
Съемка	20, 102

Внешняя вспышка	242, 249
Вспышка	74
Вспышка повышенной мощности	249
Выдержка затвора.....	94, 98

Г

Гистограмма	64
-------------------	----

Д

Дата и время.....	14
Диктофон.....	190
Диск управления	43
Диск установки режима.....	88
Добавить зону.....	181
Дополнительные принадлежности	36

Е

Ед.изм.расст.....	52
-------------------	----

Ж

ЖК-монитор	
Информация	
при воспроизведении.....	61
Информация при съемке.....	59
Использование ЖК-монитора.....	55
Ночной режим монитора	57
Яркость	56

З

Загрузка изображений	
в компьютер.....	26
Защита	192
Звук	108
Звуковые памяти	189
Зум точки MF	49, 124

- И**
- Изменить размер 187
 - Индексный режим 161
 - Индикаторы..... 44
 - Информация, отображаемая на ЖК-мониторе 59
- К**
- Кадр 3:2 57
 - Карта памяти
 - Обращение 232
 - Приблизительная емкость 259
 - Установка 12
 - Категория
 - Моя категория (режим воспроизведения) 167
 - Кнопка «Печать/загрузка» 24, 31
 - Компенсация экспозиции 135
 - Комплект сетевого питания 234, 262
 - Компрессия 78
 - Конвертер 241
 - Коррекция кр. глаз 180
- Л**
- Линии сетки 57
- М**
- Макро 75
 - Меню
 - Меню FUNC..... 48
 - Меню «Настройка» 51
 - Меню «Печать» 50
 - Меню показа 50
 - Меню съемки 48
 - Меню показа 50
 - Меню съемки 48
 - Микрофон 108
 - Мировое время 65
 - Мои цвета 140
 - Мощн. вспышки 150
 - Моя категория 167
- Н**
- Настройка вспышки 149
 - Настройка, меню 51
 - Номер файла 158
- О**
- Объектив 236
 - Адаптер конвертеров 237, 238
 - Телеконвертер 237
 - Широкоугольный конвертер 237
 - Объемы данных изображений (оценка) 261
 - Опред. лица 116, 119
 - Оптический зум 70
- П**
- Панорамный 100
 - Папка 156
 - Папка для записи изображений 156
 - Параметры «Моя камера» 207
 - Регистрация 208
 - Параметры настройки вспышки 148
 - Параметры передачи (DPOF) 203
 - Параметры печати (DPOF) 198
 - Печать 24
 - Печать, меню 50
 - Повернуть 174
 - Подсветка AF 40
 - Положение телефото 70
 - Предупреждение о передержке 64
 - Проверка фокусировки 86
 - Программная AE 93
 - Просмотр снимка 18, 49
 - Прямая передача 31

Р

Разрешение	78, 106
Рамка автофокусировки	59, 116
Рамка точечного замера	59
Режим АЕВ	131
Режим АФ	115
Режим IS	82
Режим «Акцентирование цветом»	144
Режим «Замена цвета»	145
Режим съемки	89
Доступные функции	268
Режим фокусировки	115
Режим фокусировочной вилки	127
Режим экспозамера	136
Режимы отображ.	58
Ручная фокусировка	124
Ручной	109

С

Сбросить всё	68
Сдвиг авт. ISO	133
Сдвиг программы	129
Серийная съемка	111
Синхронизация вспышки при длительной выдержке	114
Скорость (частота кадров)	106
Слайд-шоу	176
Сообщения	220
Список меню	48
Стирание	195
Одиночное изображение	23

Т

Тип изображения	80
Тихо	51
Требования к системе	26

У

Увеличение	160
Уменьшение эффекта «красных глаз»	113

Ф

Фиксация автофокусировки	123
Фиксация автоэкспозиции	128
Фиксация фокусировки	123
Фиксация экспозиции при съемке со вспышкой	130
Фильтр шумов	108
Фокусировка	86, 116
Формат	69
Фотография Просмотр	19
Съемка	16
Функция записи	108
Функция энергосбережения	45

Ц

Цифровой зум	71
Цифровой телеконвертер	71

Ч

Часовой пояс	65
Часы	56
Число ISO	84

Ш

Широкоугольное положение	70
--------------------------------	----

Э

Экон.энергии	52
Элементы камеры и их назначение	40
Эффекты «Мои цвета»	185

Я

Язык	15
------------	----

Ограничение ответственности

- Несмотря на все усилия, приложенные для обеспечения полноты и точности информации, содержащейся в данном Руководстве, компания Canon не несет ответственности за возможные опечатки и упущения в документации.
- Компания Canon сохраняет за собой право в любое время изменять характеристики аппаратных средств и программного обеспечения, рассматриваемых в данном Руководстве, без предварительного уведомления.
- Никакая часть настоящего Руководства не может быть воспроизведена, передана, переписана, записана в систему поиска информации или переведена на какой-либо язык в какой бы то ни было форме и какими бы то ни было средствами без предварительного письменного согласия компании Canon.
- Компания Canon не дает никаких гарантий в отношении ущерба, причиненного порчей или потерей данных вследствие ошибочной эксплуатации или неисправности камеры, программного обеспечения, карт памяти SD (SD-карт), персональных компьютеров, периферийных устройств или использования иных карт, не являющихся SD-картами производства Canon.

Торговые марки

- Microsoft, Windows Vista и логотип Windows Vista являются торговыми марками либо зарегистрированными торговыми марками корпорации Microsoft Corporation в США и/или других странах.
- Macintosh, логотип Mac, QuickTime и логотип QuickTime являются торговыми марками корпорации Apple Inc., зарегистрированными в США и других странах.
- Логотип SDHC является торговой маркой.

Функции, доступные в различных режимах съемки

Здесь перечислены только функции, настройка которых изменяется в зависимости от режима съемки.

		M	Av	Tv	P		AUTO					
Компенсация экспозиции (стр. 135)		—	○	○	○	○	—	—	—	—	—	—
Число ISO (стр. 84)	Авто	—	○	○	○	○	○	○	○	○	○	○
	Высокая ISO авто	—	—	—	○	—	○	—	—	—	—	—
	ISO 80/100/200/400/800/1600	○	○	○	○	—	—	—	—	—	—	—
Баланс белого (стр. 137)	Авто	○	○	○	○	○	○	○	○	○	○	○
	Вспышка	○	○	○	○	○	—	—	—	—	—	—
	Дневной свет, Облачно, Накаливания, Флуоресцент, Флуоресцент H, Под водой, Польз. 1, Польз. 2	○	○	○	○	○	—	○	○	○	○	—
Режим драйва (стр. 111, 76)	Покадровая съемка	○	○	○	○	○	○	○	○	○	○	○
	Непрерывный	○	○	○	○	—	—	—	—	—	—	—
	Серийная съемка AF ²⁾	○	○	○	○	○	○	○	○	○	○	○
	Таймер автоспуска (2 с/10 с)	○	○	○	○	○	○	○	○	○	○	○
	Таймер автоспуска (Ручной)	○	○	○	○	—	○	—	—	—	—	—
Мои цвета (стр. 140)		○	○	○	○	○	—	○	○	○	○	—
Брекетинг (стр. 127)	Автоэкспозиция (AE)	—	○	○	○	—	—	—	—	—	—	—
	Фокусировка	○	○	○	○	—	—	—	—	—	—	—
Компенсация экспозиции при съемке со вспышкой (стр. 149)		—	○	○	○	○	—	—	—	—	—	—
Управление мощностью встроенной вспышки (стр. 150)		○	○	○	—	—	—	—	—	—	—	—
Управление мощностью внешней вспышки (стр. 245, 246)		○	○	○	—	—	—	—	—	—	—	—
Система экспозамера (стр. 136)	Оценочный	○	○	○	○	○	○	○	○	○	○	○
	Усредненный	○	○	○	○	—	—	—	—	—	—	—
	Точечный	○	○	○	○	—	—	—	—	—	—	—
Фильтр нейтральной плотности (Вкл.) (стр. 132)		○	○	○	○	—	—	○	○	○	○	○
Количество записываемых пикселей/компрессия (фотографии) (стр. 78)	L/M1/M2/M3/S/W	○	○	○	○	○ ³⁾	○	—	—	—	—	—
	RAW	○	○	○	○	—	—	—	—	—	—	—
Сдвиг программы (стр. 129)		—	○	○	○	—	—	—	—	—	—	—
Фиксация AE/FE (стр. 128, 130)		—	○	○	○	—	—	—	—	—	—	—
Фиксация AE, сдвиг экспозиции (стр. 128, 105)		—	—	—	—	—	○	○	○	○	○	—
Область съемки (Макро) (стр. 75)		○	○	○	○	—	○	○	○	○	○	○
Ручная фокусировка (стр. 124)		○	○	○	○	—	—	○	○	○	○	○
Размер рамки AF (стр. 121)		○	○	○	○	—	—	—	—	—	—	—
Вспышка (стр. 74)	Авто	—	—	—	○	—	○	—	—	—	—	—
	Вкл.	○	○	○	○	○	○	—	—	—	—	—
	Выкл.	○	○	○	○	○	—	—	—	—	—	—
	Внешняя	○	○	○	○	—	○	—	—	—	—	—
Настройка ЖК-монитора (стр. 55)	ЖК-монитор (выкл.)	○	○	○	○	—	○	—	—	—	—	—
	ЖК-монитор (нет информации)	○	○	○	○	—	○	○	○	○	○	—
	ЖК-монитор (вывод информации)	○	○	○	○	—	○	○	○	○	○	○

		M	Av	Tv	P		AUTO					
Рамка автофокусировки (стр. 116)	Опред. лица	○	○	○	○	—	○	—	—	—	—	—
	AiAF (9 точек)	○	○	○	○	—	○	○	○	○	○	○
	Центр	○	○	○	○	○	—	—	—	—	—	—
	FlexiZone	○ ⁵⁾	○ ⁵⁾	○ ⁵⁾	○ ⁵⁾	—	—	—	—	—	—	—
Цифровой зум (стр. 70)	Стандартный	○	○	○	○	—	○	○	—	—	—	—
	Цифровой телеконвертер	○	○	○	○	—	○	—	—	—	—	—
Управление вспышкой (встроенной)	Режим вспышки (стр. 148)	Авто	—	○	○	○	○	—	—	—	—	—
		Ручной	○	○	○	○	—	—	—	—	—	—
	Мощность вспышки (стр. 150)	○	○	○	—	—	—	—	—	—	—	—
	Компенсация FE (стр. 149)	—	○	○	○	○	—	—	—	—	—	—
	Синхронизация (2й-шторкой) (стр. 151)	○	○	○	○	—	—	—	—	—	—	—
	Синхр. при длг. выдержке (стр. 114)	○ ⁶⁾	○	○ ⁶⁾	○	○	—	—	—	—	—	—
Безопасная FE (стр. 152)	—	○	○	○	○	—	—	—	—	—	—	
Красный глаз (стр. 113)		○	○	○	○	○	○	—	—	—	—	—
Точечный замер (стр. 136)	Центр	○	○	○	○	—	—	—	—	—	—	—
	Точка AF	○	○	○	○	—	—	—	—	—	—	—
Безопасный сдвиг (стр. 96, 97)		—	○	○	—	—	—	—	—	—	—	—
Сдвиг авт. ISO (стр. 133)	Кнопка / Вкл.	—	○	—	○	—	○	—	—	—	—	—
	Ручной	○	○	○	○	○	○	○	○	○	○	○
Зум точки MF (стр. 49)		○	○	○	○	—	—	—	—	—	—	—
Безопасная MF (стр. 126)		—	—	—	—	—	○	○	○	○	○	○
Режим автофокусировки ⁷⁾ (стр. 115)	Непрерывно	○	○	○	○	○	○	—	—	—	—	—
	Покадровый	○	○	○	○	○	○	○	○	○	○	○
Подсветка AF (стр. 49)		○	○	○	○	○	○	○	○	○	○	○
Просмотр снимка (стр. 18)		○	○	○	○	○	○	—	—	—	—	—
Проверка инф. (стр. 49)	Выкл.	○	○	○	○	○	○	—	—	—	—	—
	При съемке/Панорама	○	○	○	○	○	○	—	—	—	—	—
Авт. категория (стр. 49)		○	○	○	○	○	○	○	○	○	○	○
Режим IS (стр. 82)	Непрерывно	○	○	○	○	○	○	○	○	○	○	○
	При съемке/Панорама	○	○	○	○	○	○	—	—	—	—	—
Пользовательские настройки (для режимов C1/C2) (стр. 109)		○	○	○	○	—	—	—	—	—	—	—

○ : Возможна настройка или оптимальное значение автоматически устанавливается камерой.

Как правило, в режиме настройка доступна только для первого изображения.

— : Недоступно.

■ : Эти настройки сохраняются даже при выключении камеры.

- 1) Фиксировано значение ISO 3200.
- 2) Если выбран режим «Ручная фокусировка» или «Фейерверк», выберите значение «Серийная съемка LV».
- 3) Режим «Широкоэкр.» недоступен.
- 4) Фиксировано значение M3 (1600 × 1200).
- 5) При выключении ЖК-монитора настройка изменяется на [Центр].
- 6) Всегда установлено значение [Вкл.].
- 7) Значение «Покадровый» доступно только в том случае, если выбран режим AiAF (9-точечный).



Canon