

Canon

SELPHY CP810

COMPACT PHOTO PRINTER

Printer User Guide

ENGLISH

- Make sure you read this guide including the "Safety Precautions" section before using the printer.
- Read this guide carefully for the correct use of the printer.
- Keep this guide handy for future reference.

Package Contents

Check if the following items are included in your printer package, using the check boxes. If anything is missing, contact the retailer where you purchased the printer.

SELPHY Printer Unit



Compact Power Adapter
CA-CP200 B

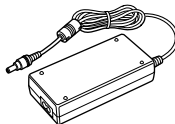

Power Cord



Paper Cassette
(Postcard Size)
PCP-CP400

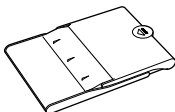

Cleaner Unit*¹

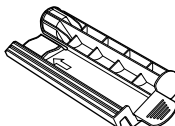

Dust Protection Cover
DPC-CP100*²

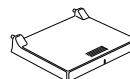

SELPHY CP810
Solution Disk

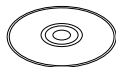

Printer User Guide
(This Guide)



Warranty System Booklet



*¹ May not be included in some regions.

*² May not be included in some regions. Purchase separately if required.

Ink and Paper (Sold Separately)

Before using the printer, be sure to purchase a Color Ink Cassette/Paper Set separately.

Color Ink Cassette/Paper Set			Necessary Paper Cassette
Product Name	Paper Size	Number of Possible Prints	
Color Ink Cassette/Paper Set KP-36IP (Postcard)	Postcard Size	36	Paper Cassette PCP-CP400 (Included with SELPHY)
Color Ink Cassette/Paper Set KP-72IN (Photo Paper)		72	
Color Ink Cassette/Paper Set KP-108IN (Photo Paper)		108	
Color Ink Cassette/Paper Set KL-36IP	L Size	36	Paper Cassette PCPL-CP400*
Color Ink Cassette/Paper Set KL-36IP 3 Pack		108	
Color Ink Cassette/Paper Set KC-36IP	Card Size	36	Paper Cassette PCC-CP400*
Color Ink Cassette/Label Set KC-18IF (Full Page Sticker)		18	
Color Ink Cassette/Label Set KC-18IL (8 Stickers Per Page)		18	

* Purchase separately with Color Ink Cassette/Paper Set.
Some accessories may not be available in some regions.

Read This First

- The images printed with this product should be intended for personal use. Do not print images that infringe upon copyright laws without the prior permission of the copyright holder.
- This product's warranty is only effective in the country of sale. If there is a problem with the printer while abroad, please return it to the country of sale before proceeding with a warranty claim to a Canon Customer Support Help Desk.
- The LCD monitor is produced with extremely high-precision manufacturing techniques. More than 99.99% of the pixels operate to specification. However, some pixels may occasionally misfire or appear as red or black dots. This has no effect on the printed image and does not constitute a malfunction.
- The LCD monitor may be covered with a thin plastic film for protection against scratches during shipment. If so, remove the film before using the printer.

Conventions Used in this Guide

- This printer will be referred to as "SELPHY" or "printer".
- Icons are used in the text to represent SELPHY's buttons. For details, refer to "Controls" (p. 6).
- Language that displays on the screen appears inside [] (square brackets).
- ⓘ : Indicates important notes.
- ✎ : Indicates tips and additional information.
- (p. xx): Indicates page reference. xx indicates the number of pages.
- This guide assumes all functions are at their default settings.
- The various types of memory cards that can be used in this printer are collectively referred to as "memory cards".

Table of Contents

Package Contents _____	2	Maintaining the Printer _____	17
Ink and Paper (Sold Separately) _____	2	Cropping and Printing Images _____	18
Read This First _____	3	Printing ID Photos _____	19
Conventions Used in this Guide _____	3	Printing a Variety of Images _____	21
Safety Precautions _____	4	Printing From Your Computer _____	26
Setting Up SELPHY _____	5	Installing and Starting the Software _____	28
Component Guide _____	6	Printing Images with the Software _____	30
Information Displayed on the Screen _____	7	Printing From Your Digital Camera _____	32
Getting Started _____	7	Printing Images Using Digital Camera Specified	
Setting the Display Language _____	11	Settings (DPOF Print) _____	33
Compatible Memory Cards		Printing When a Power Outlet is not Available _	34
and Memory Card Slots _____	12	Troubleshooting _____	35
Images That Can Be Printed _____	12	Specifications _____	37
Selecting and Printing Images _____	13	Handling SELPHY _____	39
Printing All Images _____	16		
Storing the Printed Photos _____	17		
Cleaning Up After Printing _____	17		

Safety Precautions

- Before using the product, please ensure that you read the safety precautions described below. Always ensure that the product is used correctly.
- The safety precautions noted on the following pages are intended to prevent injuries to yourself and other persons, or damage to the equipment.
- Be sure to also check the guides included with any separately sold accessories you use.



Warning

Denotes the possibility of serious injury or death.

- **Store this equipment out of the reach of children and infants.**
Mistakenly putting the power cord around a child's neck could result in asphyxiation.

- **Use only recommended power sources.**
- **Do not attempt to disassemble, alter or apply heat to the product.**
- **Avoid dropping or subjecting the product to severe impacts.**
- **To avoid the risk of injury, do not touch the interior of the printer if it has been dropped or otherwise damaged.**
- **Stop using the product immediately if it emits smoke, a strange smell, or otherwise behaves abnormally.**
- **Do not use organic solvents such as alcohol, benzine, or thinner to clean the equipment.**
- **Do not let the product come into contact with water (e.g. sea water) or other liquids.**
- **Do not allow liquids or foreign objects to enter the printer.**

This could result in electrical shock or fire.

If liquid comes into contact with the product, unplug it from the outlet and consult your retailer or a Canon Customer Support Help Desk.

- **Do not touch this printer or the power plug during thunderstorms.**
This could result in electrical shock or fire. Immediately stop using the equipment and distance yourself from it.
- **Unplug the power cord periodically and wipe away any dust and dirt that has collected on the plug, the exterior of the power outlet, and the surrounding area with a dry cloth.**
- **Do not handle the power cord with wet hands.**
- **Do not use the equipment in a manner that exceeds the rated capacity of the electrical outlet or wiring accessories. Do not use if the power cord or plug are damaged, or not fully plugged into the outlet.**
- **Do not allow dirt or metal objects (such as pins or keys) to contact the terminals or plug.**
- **Do not cut, damage, alter or place heavy items on the power cord.**

This could result in electrical shock or fire.

- **Do not play the supplied CD-ROM(s) in any CD player that does not support data CD-ROMs.**
Playing the CD-ROM(s) in an audio CD player (music player) could damage the speakers. It is also possible to suffer hearing loss from listening with headphones to the loud sounds of a CD-ROM played on a music CD player.



Caution

Denotes the possibility of injury.

- **Do not stick any part of your hand into the printer interior.**
- **Be sure to place SELPHY safely so as to avoid tripping over the power cord.**

This could lead to injury or damage the printer.

- **Avoid using, placing or storing the printer in the following places.**
 - Places subject to strong sunlight.
 - Places subject to temperatures above 40 °C (104 °F).
 - Humid or dusty areas.
 - Places subject to strong vibrations.

This may heat up and damage the printer or adapter and could result in electric shock, burn, injury, or a fire. High temperature may cause deformation of the adapter or printer casing.

Caution

Denotes the possibility of damage to the equipment.

- **Unplug the product from the power outlet when you are not using it.**
- **Do not place anything, such as cloth, on top of the printer while in use.**

Leaving the unit plugged in for a long period of time may cause it to overheat and become distorted, resulting in fire.

- **Never reuse paper for printing, even if an image is only printed on part of the paper, and there is leftover blank space as shown.**

Reusing paper to print can cause the ink sheet to become stuck to the paper or cause paper jams and damage the printer.

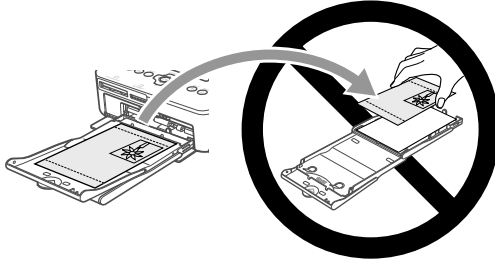

- **Do not disconnect the power plug while printing.**

If you have accidentally turned off the power, turn it on again and wait for the paper to be ejected. Consult your retailer or a Canon Customer Support Help Desk in the event of a paper jam. Do not remove jammed paper by force. This may damage the printer.

- **Do not use the printer near a device that creates a magnetic field such as a motor, or in a dusty place.**

This may cause the printer to malfunction.

Setting Up SELPHY

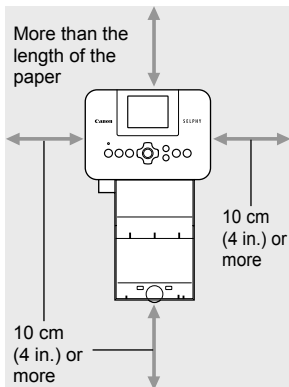

- Place SELPHY on a stable and even surface, such as a table. Never place it on an unstable or tilted surface.
- Keep SELPHY at least 1 m (3 ft.) from devices emitting electromagnetic waves or strong magnetic fields.
- Make sure there is at least 10 cm (4 in.) of free space around SELPHY.
- Since paper will pass in and out of SELPHY during printing, make sure the space behind the printer is greater than the length of the paper.



- Do not use SELPHY near a device that creates a magnetic field such as a motor, or in a dusty place. This may cause the printer to malfunction.
- Do not place near a television or radio. This may cause the printer to malfunction.

Component Guide

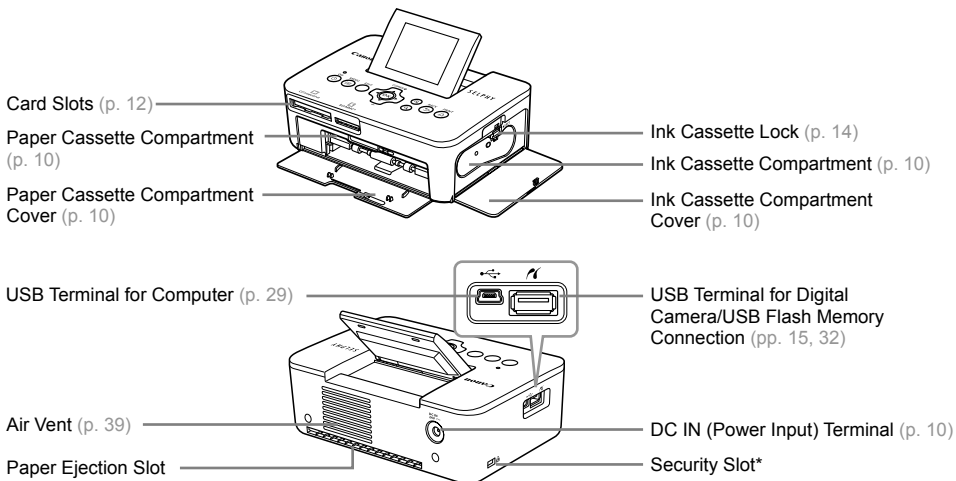

* Security cables, such as a Kensington lock, can be attached to this slot.

Controls

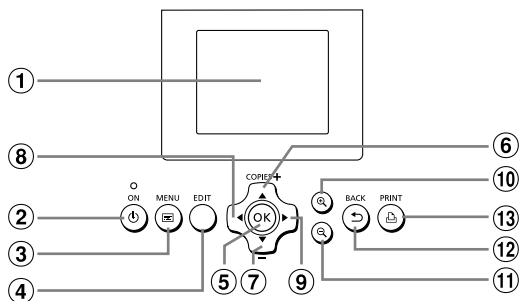

Icons Used in This Guide	Name	Function	
①	—	Screen (LCD Monitor)	Displays images, settings screens, or error messages (p. 36).
②		ON Button	Turns SELPHY on or off (p. 11).
③		MENU Button	Displays the menu screen (p. 11).
④	—	EDIT Button	Displays the edit menu and rotates the cropping frame.
⑤	OK	OK Button	Sets the selected item.
⑥		Up/+ COPIES Button	Specifies number of copies, selects items to set.
⑦		Down/- COPIES Button	
⑧		Left Button	Switches images, changes settings.
⑨		Right Button	
⑩		Enlarge Button	Switches the display, enlarges the cropping frame.
⑪		Reduce Button	Switches the display, reduces the cropping frame.
⑫		BACK Button	Restores the previous screen (p. 21), cancels printing (p. 14).
⑬		PRINT Button	Starts printing (p. 14).

Information Displayed on the Screen

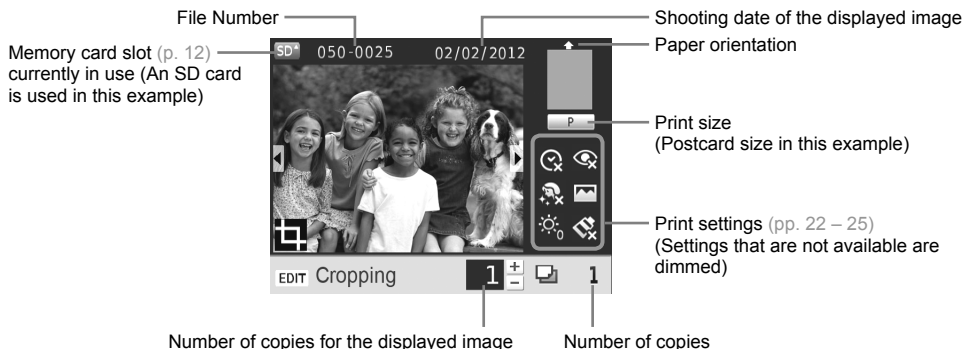

Switching the screen display

You can display the full image screen or divide the display into 4 panes by pressing the buttons. If you are displaying the full image screen, the frame to indicate the print range is also displayed.

Getting Started

Preparations for printing images. A Postcard size Color Ink Cassette/Paper Set (sold separately) (p. 2) will be used as an example; however, preparation is the same for other sizes.

Take care not to get any dust on the paper since it may cause lines on the printed photos or a malfunction (p. 5).

Preparing the Ink Cassette

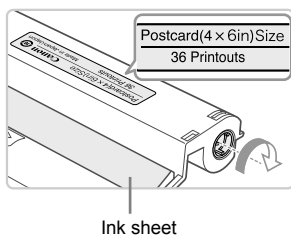

Check the ink cassette and ink sheet.

- Hold the ink cassette without touching the ink sheet and check if the size of the paper you are going to print matches the paper size shown on the ink cassette (Postcard(4x6in)Size, Card Size, etc.).
- Check that the ink sheet is taut with no slack. If the ink sheet is slack, turn the sprocket as shown in the illustration to tighten it, otherwise the ink sheet may be torn when it is inserted into SELPHY.

- ! Take care not to touch the ink sheet, not to handle the ink cassette with wet hands, and not to get any dust or dirt in the ink sheet. Dirt and water drops may cause lines on photos, poor print quality, a tear in the ink sheet, or cause the printer to malfunction (p. 5).
- When tightening, turn the sprocket gently without force. Forcing it may cause a tear in the ink sheet or the ink sheet will run out before completing a photo print, resulting in leftover paper.

Preparing the Paper Cassette

1

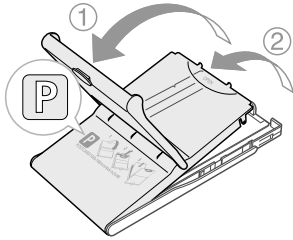

Check the paper size.

- Check that the prepared ink cassette and the size shown on the paper cassette (POSTCARD (4x6in), CARD SIZE, etc.) match.

2

Open the lid.

- There are two layers of lids. Open the outer lid ① first, then open the inner lid ②.

3

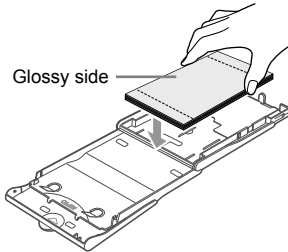

Set the paper.

- Set the paper into the paper cassette that you prepared.
- You can place up to 18 sheets in the paper cassette. Inserting 19 or more sheets may damage the printer or cause malfunction.
- Hold the paper as shown in the illustration and load with the glossy side up. (Do not touch the print side (glossy side) of the paper with your fingers. This may prevent you from making clean prints.)
- If a protective sheet is included with the paper, remove it and set only the paper into the cassette.
- When making Postcard size prints that have an area for pasting a stamp, insert the cards so that the stamp area is faced as shown in the illustration.

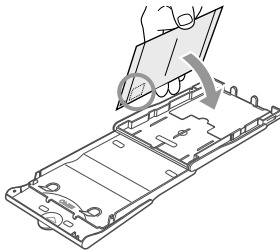

4

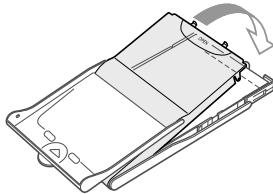

Close the lid.

- Close the inner lid until it clicks into place. Leave the outer lid open during printing.

Printing with L Size

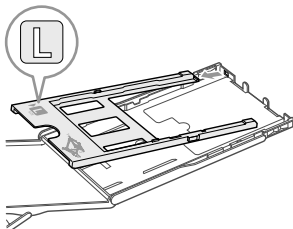

- You can print in L size using PCPL-CP400 (sold separately). You can also print in Postcard size by removing the adapter as shown in the illustration.



- Use only dedicated paper included in the genuine Canon brand Color Ink Cassette/Paper Sets for use in SELPHY CP series printers. Regular printing paper, regular postcards, or dedicated paper for SELPHY ES series printers cannot be used.
- Never do the following, as it may result in failure or cause the printer to malfunction:
 - reverse the paper (the glossy side is the print side)
 - bend or separate the paper at the perforations before printing
 - use label sheets that have begun to peel or label sheets with portions peeled
 - write on a sheet before printing
 - reuse paper for printing on the blank part (p. 5)
 - reuse a spent ink cassette
- Do not touch the springs on the paper cassette. If the springs are bent or deformed, paper will not feed correctly into SELPHY.
- One spring is attached at the center of the top surface on card sized paper cassettes.
- Take care not to touch or rub the print (the glossy) side of the paper, not to handle the paper with wet hands, and not to get any dust or dirt on the paper. Dirt and water drops may cause lines on photos, poor print quality, or cause the printer to malfunction (p. 5).

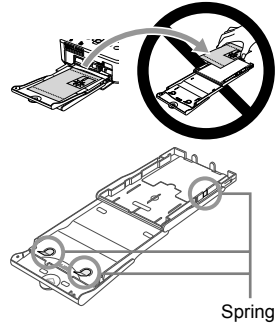

Attaching the Dust Protection Cover

By attaching the dust protection cover DPC-CP100, you can prevent dust or dirt from accumulating on the paper. The dust protection cover may not be included in some regions. Purchase separately if required.

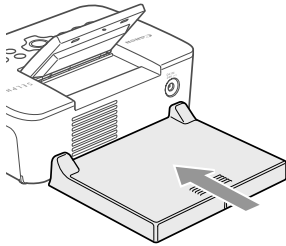

- Insert the dust protection cover as shown in the illustration.



- In a place with a lot of dust or dirt, or outdoors, the dust protection cover may not be able to prevent dust or dirt from accumulating on the paper, so take care to select a clean environment when using SELPHY.



- Store the dust protection cover in a bag to prevent dust from collecting when not using.

Inserting the Ink and Paper Cassettes

1

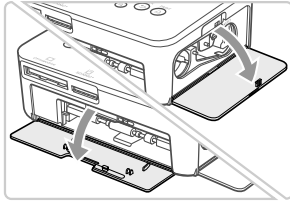

Open the covers.

- Open the covers for the ink cassette and paper cassette compartments.

2

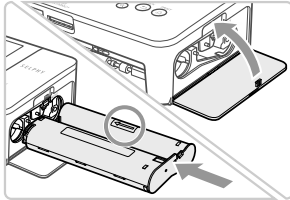

Insert the ink cassette.

- Insert the ink cassette into the printer in the direction indicated by the arrow on the cassette until it clicks and locks into place.
- Close the ink cassette compartment cover.

3

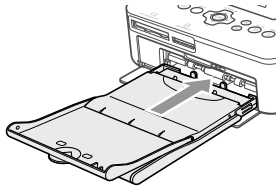

Insert the paper cassette.

- Make sure that the outer lid is open (p. 8) and insert the paper cassette all the way into the compartment.

Connecting the Power

1

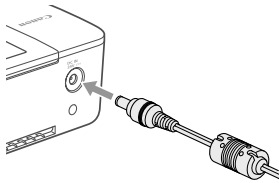

Plug the adapter cord into SELPHY.

- Fully insert the adapter plug into SELPHY.

2

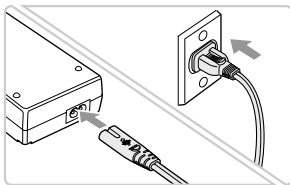

Connect the power cord.

- Connect the power cord to the compact power adapter, then plug the other end into a power outlet.



Setting the Display Language

You can change the language displayed in the LCD monitor menus and messages. The default setting is English.

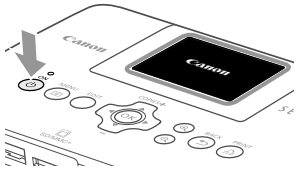
1



Turn on SELPHY.

- Press and hold the  button until the screen shown at left displays.
- To turn the power off, press and hold the  button and release when the screen display changes.

2





Raise the screen (LCD monitor).

- Do not raise the LCD monitor more than 45° as this may result in damage or malfunction.

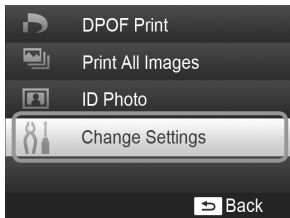
3



Display the settings screen.

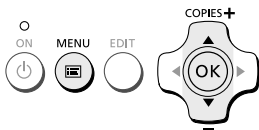

- Press the  button.
- Press the   buttons to select [Change Settings], and then press the **OK** button.

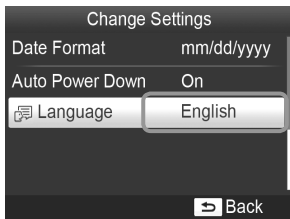

4



Display the language settings screen.





- Press the   buttons to select a [ Language], and then press the **OK** button.

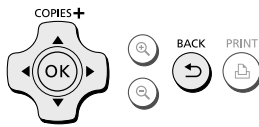

5





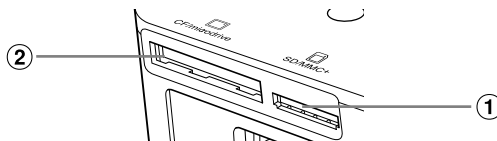

Select a language.

- Press the    buttons to select a language, then press the **OK** button.
- You can go back to Step 2 if you press the  button twice.

Compatible Memory Cards and Memory Card Slots



Card Slots	Memory Cards That Can be Used Without an Adapter	Memory Cards That Require an Adapter (commercially available)
①  SD/MMC+	<ul style="list-style-type: none"> ● SD Memory Card ● SDHC Memory Card ● SDXC Memory Card  <ul style="list-style-type: none"> ● MultiMediaCard ● MMCplus Card ● HC MMCplus Card 	<ul style="list-style-type: none"> ● miniSD Memory Card ● miniSDHC Memory Card  <ul style="list-style-type: none"> ● microSD Memory Card ● microSDHC Memory Card ● microSDXC Memory Card ● RS-MMC Card *1 ● MMCmobile Card ● MMCmicro Card
②  CF/microdrive	<ul style="list-style-type: none"> ● CF Card ● Microdrive 	<ul style="list-style-type: none"> ● xD-Picture Card *2

*1 "RS-MMC" is an abbreviation of "Reduced-Size Multi Media Card".

*2 Operations were confirmed with the adapter DPC-CF manufactured by Fujifilm Corporation.



- For memory cards that require an adapter, be sure to first insert the memory card into the adapter before inserting into the appropriate card slot. If you insert the memory card into a card slot without using an adapter, you may not be able to remove the memory card from the printer.
- Use a memory card formatted in the device used for taking the images. A memory card formatted on a computer may not be recognized.



- Refer to the user guide included with your memory card and adapter for handling instructions.

About USB Flash Memory

You can print images on a commercially available USB flash memory by connecting it to SELPHY (p. 15).

Images That Can Be Printed

JPEG images conforming to the Exif standard can be printed with SELPHY.



- Irregularly sized images, or images that have been edited on a computer may not display or print properly.



Selecting and Printing Images

You can select an image and specify the number of copies for printing. In this section, an SD memory card will be used as an example, but you can print from other memory cards using the same steps.

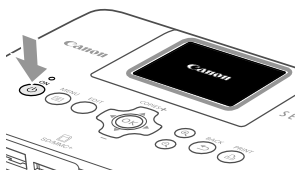
1



Turn on SELPHY.

- Press and hold the  button until the screen shown at left displays.
- To turn the power off, press and hold the  button and release when the screen display changes.

2

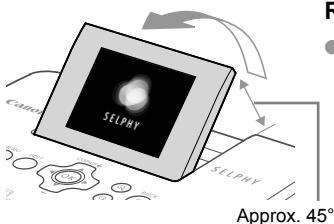

Raise the screen (LCD monitor).

- Do not raise the LCD monitor more than 45° as this may result in damage or malfunction.

3

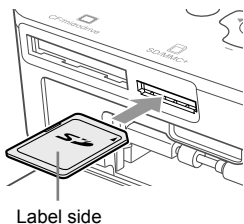





Insert a single memory card into the slot.

- Insert the card faced as shown in the illustration until it clicks.
- To remove the card, push it in until it clicks and release your finger slowly.
- If you are using a CF/microdrive card, insert it fully into the appropriate slot.
- ▶ The screen in Step 4 below (image display screen) (p. 7) will display.

4



Select an image.





- Press the   buttons to select an image to print.
- Every 5th image will be displayed if you press and hold the   buttons.

5

Number of copies for the displayed image

Number of copies

Select the number of copies.

- Press the   buttons to select the number of copies.
- If you press and hold one of the   buttons, the number increases or decreases by 5 copies.
- To print another image at the same time, repeat Steps 4 and 5.



6

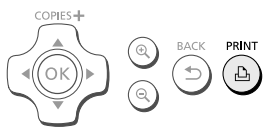

Print.

- Press the button to start printing.
- During printing, the paper will pass in and out from the back of SELPHY several times. Do not touch the paper until printing has finished and the printed sheets collect on the print output tray (on the outer lid of the paper cassette).
- Do not let 19 or more printed sheets collect on the print output tray.
- During printing, always press the button to cancel printing.

7

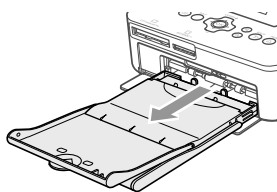

Insert the paper.

- If the paper out message is displayed on the screen, pull the paper cassette out from SELPHY without turning off the power.
- Refill the paper cassette with new paper (p. 8), and reinsert the cassette into SELPHY (p. 10).

8

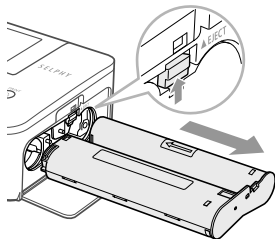

Change the ink cassette.

- If the ink out message is displayed on the screen, open the ink cover without turning off the power.
- The ink cassette will come out if you move the lock in the direction shown in the illustration. Insert a new ink cassette (pp. 7, 10).



- Never pull out the paper cassette, open the ink cassette compartment cover, or remove the memory card while you can hear the printer's operation sounds immediately after turning on the printer, or during printing. This may cause the printer to malfunction.
- Press the button to cancel printing. You cannot cancel printing by pressing the ON button and the printer could be damaged if you unplug it to disconnect power.



- It may take some time before images are displayed on the screen in Step 4 if the memory card contains a large number of images.
- If the [Start DPOF printing] screen displays, refer to "Printing Images Using Digital Camera Specified Settings (DPOF Print)" (p. 33).
- You can print up to 99 images at once and specify up to 99 copies per image in Steps 4 and 5. However, you cannot specify more than 999 images (p. 35).

Avoiding Incomplete Photos

Note the following to avoid wasted remaining paper due to the ink sheet running out before completing a photo print.

- Do not turn the sprocket too much when tightening the ink sheet (p. 7).
- Always press the button when you want to cancel printing and never turn off the power before pressing the button (Step 6).
- If the paper out message is displayed on the screen, refill the paper without turning off the power (Step 7) or press the button to cancel printing (Step 6).

Depending on print conditions, you may not be able to avoid incomplete photo prints due to the ink sheet running out in some cases even if you follow the above instructions.

Printing From USB Flash Memory

Just like images on memory cards, images on commercially available USB flash memory can also be printed.

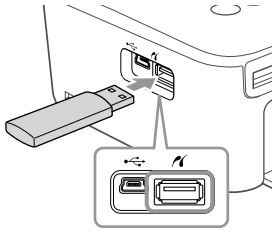

Insert a USB flash memory.

- Insert a USB flash memory as shown.
- All further steps are the same as those used for printing images from memory cards (pp. 13 – 14).



- Depending on the brand of USB flash memory used, it may be difficult to insert or remove, and it may not operate properly.
- Refer to the user guide included with your USB flash memory for operating instructions.

Printing 1 Copy of the Selected Image

You can print 1 copy of the selected image with simple operation.

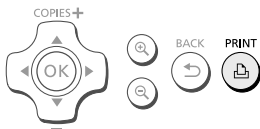

Selecting and Printing an Image.

- Select the image as described in Steps 1 to 4 on p. 13.
- Press the  button to print 1 copy of the selected image.



- If you have specified the image and the number of copies in Steps 4 to 5 on p. 13, SELPHY will print as specified even if you carry out the above operations. Therefore, make sure that the number of copies is "0" in Step 4 on p. 13 before trying this operation.

Printing All Images

You can print all images on a memory card at once.

1

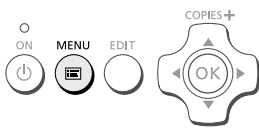

Display the menu.

- Press the button.

2

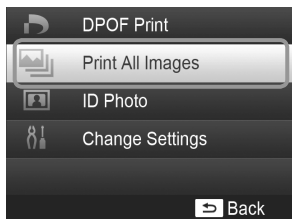

Display the settings screen.

- Press the buttons to select [Print All Images], then press the **OK** button.



3

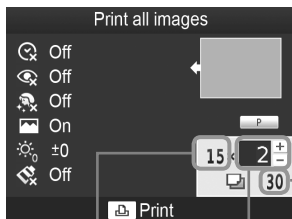

Select the number of copies.

- Press the buttons to set the number of copies.

Number of images contained in the card Number of copies Number of sheets required



4

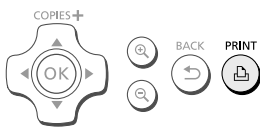

Print.

- Press the button to start printing.
- To cancel printing, press the button.



- If there are more than 1000 images on the card, only 999 copies will be printed in order of the most recent by shooting date.
- You can specify up to 99 copies in Step 3. However, you cannot specify a value if the number of images in the card multiplied by the value exceeds 999.
(For example, if the card contains 100 images, you can specify up to 9 copies.)

Storing the Printed Photos

- When both edges of a print have perforations, you can remove the edges by bending them.
- Use an oil-based pen to write on prints.
- To prevent discoloration, do not store prints in places subject to temperatures of over 40 °C (104 °F), humid or dusty places, or in direct sunlight.
- Avoid the following actions as they may result in color change, color fading or color bleeding: Sticking any type of adhesive tape on a print surface, allowing print surfaces to come into contact with vinyl or plastic, applying alcohol or other volatile solvents to a print surface, or leaving the print surface tightly pressed against other surfaces or objects for prolonged periods.
- If you wish to mount prints in an album, select an album with photo covers made of nylon, polypropylene or cellophane.



- !** ● Color may change over time or depending on storage conditions. Canon assumes no liability for color changes.

Cleaning Up After Printing

- ① Turn off SELPHY (p. 11), then remove the memory card or USB flash memory.
- ② Lower the screen (LCD monitor) flat for storage.
- ③ Unplug the power cord from the power outlet and disconnect the adapter plug from SELPHY.
 - If the compact power adapter is hot, wait until it has cooled down before you store it.
- ④ Remove the paper cassette and close the paper cassette compartment cover. Keep the remaining paper inside the cassette and store the cassette in a dark, cool, and dry place free from dust.
 - Keep the ink cassette inside SELPHY.
 - Store SELPHY horizontally, in a dark place free from dust. Dust and dirt may cause white lines on photos or cause the printer to malfunction.

- !** ● When you have more than one ink cassette, keep one inside SELPHY, and keep the other inside the original packaging or a bag to protect it from dust, and store it in a dark place.
- When storing new paper and ink cassettes, leave them in unopened packages, and keep them in a dark place.

Maintaining the Printer

To prevent dust and dirt from causing lines on photos and to ensure the print quality, clean SELPHY regularly using the supplied cleaner unit (p. 2) before printing and when changing the ink cassette. Note that the cleaner unit may not be included in some regions.

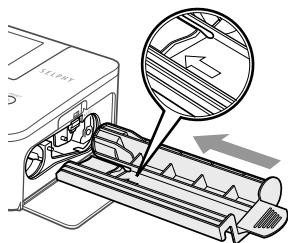

Cleaning SELPHY.

- Remove the ink cassette if it is inserted.
- Insert the cleaner unit with the arrow side up as shown fully and then pull out. Repeat this several times.
- Store the cleaner unit in a bag to prevent dust after cleaning.

- !** ● Do not touch the white part of the cleaner unit as it will not clean as effectively.
- Do not use any cleaning kits other than the supplied cleaner unit. Doing so may cause the printer to malfunction.
 - If lines still appear on photos after cleaning, contact a Canon Customer Support Help Desk.

Cropping and Printing Images

You can crop and print part of an image.

1



Display the cropping screen.

- Select an image as described in Step 4 on p. 13, press the **EDIT** button, and then press the **OK** button.
- ▶ A cropping frame to indicate the range will be displayed.

2

Determine the range.

- The cropping frame switches between portrait and landscape each time you press the **EDIT** button.
- You can move the cropping frame by pressing the **▲▼◀▶** buttons.
- You can enlarge the cropping frame by pressing the **⊕** button and shrink it by pressing the **⊖** button.

3

Make the setting.

- Press the **OK** button to set the cropping range and return to the image display screen.
- ▶ **✂** is displayed at the bottom left of the screen.
- The cropping range setting is not cleared by setting the number of copies to 0.
- To crop another image and print at the same time, repeat Steps 1 to 3.

4

Print the images.

- Print as described in Step 6 on p. 14.



- If you want to change the cropping range after setting it, press the **EDIT** button in the image display screen, press the **▲▼** buttons to select [Adjust Cropping], and press the **OK** button to repeat Steps 2 to 3.
- If you want to cancel the cropping range after setting it, press the **EDIT** button in the image display screen, press the **▲▼** buttons to select [Reset Cropping], press the **OK** button to display the reset cropping screen, and then press the **OK** button again.
- The cropping ranges are all cleared if you turn SELPHY off or remove the memory card before printing them.
- You can set up to 99 images with cropping ranges.
- You cannot crop images in [DPOF Print] and [Print All Images].
- You cannot crop images when you have selected [Index] or [Shuffle] in [Page Layout] (p. 23).
- You cannot change the vertical and horizontal ratio of the cropping frame on the screen.
- You can change the number of copies by pressing the **▲▼** buttons in the image display screen in Step 3.
- The cropping range is cleared when printing is finished.

Printing ID Photos



You can print your image as an ID photo. You can select the size from [Multi-size], [Standard]*, and [Custom]. Also, you can select 2 types of images to be printed on one sheet.

* The Standard size conforms to the ICAO international standards.

1

Set to print ID photos.

- Press the button.
- Press the to select [ID Photo], and then press the **OK** button.

2



Specify the ID photo size.

- Press the to select the size, and then press the **OK** button.
- If you have selected [Custom], press the to select [Long Side], press the to specify the length, then specify the length for [Short Side], and then press **OK** again. The values which can be specified in [Short Side] change automatically according to the value you have specified in [Long Side].
- If you have selected [Multi-size], the size of the image to be printed is displayed.

3

Select and print the images.

- Select the image by pressing the , and press the . is displayed at the bottom right of the screen (up to 2 images).
- Press the **EDIT** button to set the cropping range (p. 18).
- Print as described in Step 6 on p. 14.



- The ID photo may not be accepted officially, depending on the institution the ID photo is required for. Please contact the appropriate institution for regulation details.
- You cannot use card size paper.
- [Borders] settings will be ignored.
- Settings are cleared when printing is finished.
- The date and file number will not be printed.
- If you have selected 2 types of images, these 2 types are printed in equal numbers for the number of columns in the layout.
- If you have selected 2 types of images and the number of columns is an odd number, nothing will be printed in the center column.

Crop the image for the passport.



- If you display the cropping range (p. 18) while the [Standard] size is selected for [ID Photo], 2 lines are displayed.
- Adjust so that one line is at the top of the head and the other line is under the chin to print a passport photo conforming to the passport standards.



- Please contact the appropriate institution for regulation details other than regarding position and size of the face.

Printing a Variety of Images



You can use various printing features, such as imprinting the shooting date or adjusting the color of an image. You do not need to make settings for each image because once the settings are made, they are applied for all images.

Making Settings

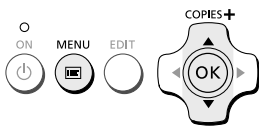
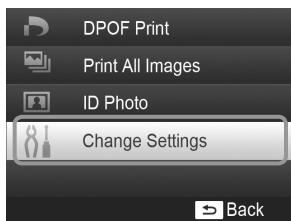
1





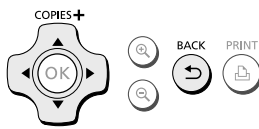

Display the settings screen.

- Press the  button.
- Press the  buttons to select [Change Settings], and then press the **OK** button.

2



Select the item and change the settings.

- Press the  buttons to select an item.
- Press the  buttons to change the settings, then press the  button to complete the setting.
- Pressing the  button again will restore the image display screen.
- Refer to pp. 22 – 25 for information about each setting.

3

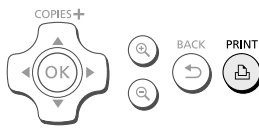

Print.

- Select an image for printing (p. 13) and the number of copies (p. 13), then press the  button to print.

Printing With the Date (Date)



- You can print the shooting date recorded by the digital camera.
- Off (Default setting) / On

02/02/2012



- Turning off SELPHY will return the setting to Off.
- Since the date printed will be the date the image was recorded by the digital camera, it cannot be changed on SELPHY.
- You can change the style of the printed date in [Date Format] (p. 25).
- The date will not print if Index, or Shuffle is selected in [Page Layout] (p. 23).
- Specify Off for images that already have the date imprinted by the camera to prevent two dates being printed in the image.

Correcting Red Eyes and Printing (Correct Red-Eye)

- Correct images with red-eye.
- Off (Default setting) / On



- Portions other than the eyes may be mistakenly corrected. Set [Correct Red-Eye] to On only when printing images with red-eye.



- If SELPHY is turned off or the memory card is removed, the setting will return to Off.
- Red-eye may not be automatically detected or optimally corrected when faces appear extremely small, large, dark or bright in relation to the overall image, with faces turned to the side or diagonally, or faces with a portion hidden.
- You cannot correct red-eye when you have selected 2-up, 4-up, 8-up, or Index in [Page Layout] (p. 23).
- Red-eye correction is not applied when you have selected Sepia or B/W in [My Colors] (p. 24).
- The level of correction may change depending on the cropping range setting, page layout, and paper size.

Printing With or Without a Border (Borders)



- You can set images to print with or without a border.
- Borderless (Default setting) / Bordered



- Turning off SELPHY will return the setting to Borderless.
- Images are printed without borders if you select Index, or Shuffle in [Page Layout] (p. 23).
- If you select 8-up in [Page Layout] (p. 23) when printing on card sized paper (p. 2), images will be printed without borders, even if Bordered is selected.

Selecting a Layout and Printing (Page Layout)



- You can set the number of images that you want to print on one sheet. The number of images that you specified (p. 13) will be printed in the selected layout.

<input type="checkbox"/> 1-up (Default setting)	Prints one image using a full sheet	8-up*	Prints eight images on one sheet
<input type="checkbox"/> 2-up	Prints two images on one sheet	Index	Prints as an index
4-up	Prints four images on one sheet	Shuffle	Automatically arranges images in a variety of sizes for printing on a single sheet

* Set the layout to [8-up] when using Color Ink Cassette/Label Set KC-18IL (8-label sheet) (p. 2).



- If SELPHY is turned off, the setting will return to [1-up].
- You can retain a layout even after SELPHY is turned off. To have SELPHY retain layouts, first make sure SELPHY is turned off, press and hold the button, button, and button, and then press and hold the button until "SELPHY" is displayed on the screen. If you want SELPHY to no longer retain layouts, turn off SELPHY and then turn it on in the same way as you did before for retaining layouts.
- The image position cannot be specified.
- Depending on the selected layout, the settings made in [Date] (p. 22), [Image Optimize] (p. 24), [Correct Red-Eye] (p. 22), [Borders] (p. 22), [Smooth Skin] (p. 24), or [Brightness] (p. 25) may not be applied.
- If you select [Print All Images] (p. 16) in [Index], you can print all images on a memory card as an index print.

Arranging Images of Different Sizes (Shuffle)



- Shuffle automatically arranges images in a variety of sizes for printing.
- A group of up to 8 images, or a group of up to 20 images can be printed on a single sheet.
- Prints can be made on L size or Postcard size paper (p. 2).

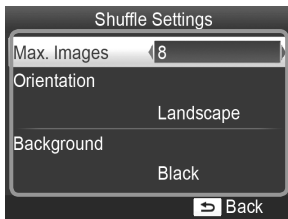



- In "Making Settings" (p. 21), press the buttons to select [Page Layout] in the screen in Step 2. Press the buttons to select [Shuffle], then press the **OK** button.
- When the screen shown on the left appears, press the buttons to select an option.
- Press the buttons to change the settings, then press the button to complete the setting.
- Pressing the button twice will restore the image display screen.





- You cannot specify the position of the images.
- It may take some time before printing starts.

Making Skin Look Smooth in Prints (Smooth Skin)



- Makes skin look smooth and beautiful in prints.
-  Off (Default setting) /  On



- This setting is reset to [ Off] when printing finishes, SELPHY is turned off, or the memory card is removed.
- Correction may be applied to areas other than skin, producing unexpected results.
- When [Page Layout] (p. 23) is set to [ Index], [Smooth Skin] will not be applied.

Changing the Color Tone and Printing (My Colors)

- You can adjust the colors in your images, or make your images sepia-toned or black and white.



 Off (Default setting)	—	 PositiveFilm	Intense, natural colors like those obtained with positive film
 Vivid	Emphasizes the contrast and color saturation for a vivid impression	 Sepia	Changes the image to sepia tone
 Neutral	Tones down the contrast and color saturation for neutral hues	 B/W	Black and white



- Turning off SELPHY will return the setting to [ Off].
- Depending on the settings made in My colors, [Correct Red-Eye] (p. 22) settings may not be applied.

Getting the Best Results With Auto Correction (Image Optimize)





- SELPHY will automatically correct the image to achieve optimum image quality.
-  Off /  On (Default setting)



- Some images may not be adjusted correctly.



- Turning off SELPHY will return the setting to [ On].
- When [Page Layout] (p. 23) is set to [ Index], [Image Optimize] will not be applied.
- The level of correction will change depending on the page layout and paper size.

Adjusting the Brightness (Brightness)

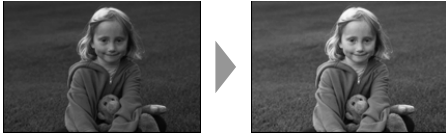

- You can adjust the brightness of an image within a range of ± 3 .
- The larger the + value, the brighter the image gets. The larger the - value, the darker the image gets.



- Turning off SELPHY will return the setting to $[\pm 0]$.
- [Brightness] will not be applied if [Index] is selected in [Page Layout] (p. 23).

Changing the Date Style (Date Format)

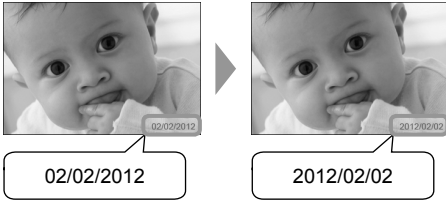

- You can change the order of the printed date (p. 22).
- mm/dd/yyyy (Default Setting), dd/mm/yyyy, yyyy/mm/dd



- The setting will be retained even if SELPHY is turned off or the memory card is removed from the slot.

Saving Energy (Auto Power Down)

- SELPHY turns itself off automatically if it is not operated for approximately 5 minutes.
- On (Default setting) / Off



- SELPHY is not turned off automatically when it is connected to a camera or a computer, or an error message is displayed on the screen.

Printing From Your Computer

If you connect your computer to SELPHY and use the supplied software, you can view all images at once and take advantage of various printing functions that cannot be done with just SELPHY alone.

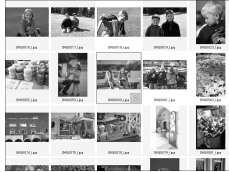

Select favorite images from an index and print

- You can select images you wish to print from an index, and print them all at once. You can also add text to your images and print.



Print with decorations

- You can add frames or stamps to your images and print. You can also add text to your images and print.



Print calendars

- You can add calendars to your prints. You can also add text to your images and print.



Arrangement printing

- You can arrange multiple images on the same sheet.



ID photo printing

- You can print in the size required for ID photos.

- ⓘ ● The ID photo may not be accepted officially, depending on the institution the ID photo is required for. Please contact the appropriate institution for regulation details.

System Requirements

	Windows	Macintosh
OS	Windows 7 Service Pack 1 Windows Vista Service Pack 2 Windows XP Service Pack 3	Mac OS X v10.6 – v10.7
Configuration	The above OSs should be pre-installed on computers with built-in USB ports.	
CPU	Pentium 1.3 GHz or higher	Mac OS X v10.7: Intel Core 2 Duo or higher Mac OS X v10.6: Intel Processor
RAM	Windows 7 (64-bit): 2 GB or more Windows 7 (32-bit), Vista: 1 GB or more Windows XP: 512 MB or more	1 GB or more
Interface	USB	
Free Hard Disk Space	120 MB or more*	140 MB or more
Display	1,024 x 768 pixels or more	1,024 x 768 pixels or more

* For Windows, Microsoft .NET Framework 2.0 (max. 280 MB) or higher must be installed. Installation may take some time depending on your computer's capabilities.

Installing and Starting the Software

Windows 7 and Mac OS X 10.7 are used for these explanations.

Items to Prepare

- Computer
- Supplied CD-ROM (SELPHY CP810 Solution Disk) (p. 2)
- A commercially available USB cable shorter than 2.5 m (8.2 ft.) (SELPHY terminal requires a Mini-B connector)

1



Install the software.

Windows

- Place the CD-ROM in the computer's CD-ROM drive and click [Easy Installation] when the screen on the left appears.
- Follow the on-screen instructions to proceed.
- If the User Account Control window appears, follow the on-screen instructions to proceed.

▶ Proceed with the installation to display the screen on the left.

Macintosh

- Insert the CD-ROM in the computer's CD-ROM drive. Click [Finder] in the Dock (the bar at the bottom of the desktop) and double click [] in the CD-ROM.
- If [] is displayed on the desktop, you can also double-click [] to display files in the CD-ROM.
- When the screen on the left appears, click [Install] and follow the on-screen instructions to proceed.
- When the installation finishes, click [Finish] to restart the computer and complete the installation.

Prepare SELPHY.

- Turn off SELPHY and remove the memory card or USB flash memory.
- Insert an ink cassette and a paper cassette that contains paper you want to use into SELPHY (pp. 7 – 10).

3

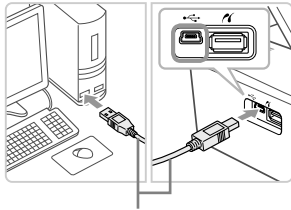

Commercially available USB cable

Connect SELPHY to the computer.

- Use the USB cable to connect SELPHY to the computer.
- Refer to the user guides included with the cable and computer for handling instructions.

4

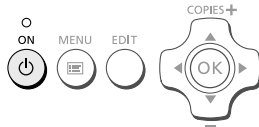

Turn on SELPHY.

- Press the  button to turn on SELPHY.

Windows

- When the installation finishes, click [Restart] to restart the computer and complete the installation.

5



Confirm that the software has been started properly.

- ▶ The software will start and the screen on the left will appear when communication between SELPHY and the computer is established.
- Perform Steps 2 to 4 to automatically start the software the next time.

Windows

- If the screen in Step 5 does not appear, open it from the [Start] menu ▶ [All Programs] ▶ [Canon Utilities] ▶ [SELPHY Photo Print] ▶ [SELPHY Photo Print].

Macintosh

- If the screen in Step 5 does not appear, follow the procedure below to register your printer. Select [] from the menu, and click [System Preferences] ▶ [Print & Fax] to open the Print & Fax screen. Click [+] to select [CP810] from the pop-up window, then click [Add]. After you have finished registering your printer, click the [SELPHY Photo Print] icon from the Dock (the bar at the bottom of the desktop) to display the screen for Step 5.



- SELPHY may not operate correctly if it is connected to a computer via a USB hub.
- SELPHY may not function properly if other USB devices (with the exception of a USB mouse or USB keyboard) are used at the same time. Disconnect any other USB devices from your computer and then reconnect SELPHY.
- Do not put your computer into standby mode (or sleep mode) while SELPHY is connected to the computer's USB port. If you accidentally do so, awaken the computer from standby mode without disconnecting the USB cable.
- For details on handling the computer, refer to the user guide included with your computer.

Printing Images with the Software

You can print images saved on the computer using the installed software (SELPHY Photo Print). The [Simple print] feature will be explained in this section. Using this feature, you can view all your images at once and select which ones you want to print.

1



Display the print menu.

- Click [Print menu].
- If printing preparations are not complete (paper cassette and ink cassette inserted), you cannot click [Print menu]. Follow the on-screen instructions to perform the necessary operations.

2



Select a print method.

- Click [Simple print].
- You can make prints with frames, stamps, and speech bubbles by clicking [Decoration print].
- You can make prints with calendars added by clicking [Calendar print].
- You can print multiple images on the same sheet by clicking [Layout Print].
- You can print in the size required for ID photos by clicking [ID Photo Print].

3

You can select the criteria for images to display.



Select one or more images.

- ▶ Images will display in an index within the [Pictures] folder.
- Click an image to select for printing.
- ▶ The background color changes and the image is set for printing.
- Use the same procedure to click all images you want to print.
- If you click an image again, the background color switches back to the original color and the settings are canceled.
- Once images are selected, click [Next].

You can display images saved in another folder by pressing this button and selecting a folder from the screen that appears.

4



Press the - or + button to set the number of copies.

Select the number of prints.

- Select the number of copies for each image.
- For Windows, click [Print] to start printing.
- For Macintosh, click [Print menu], then click [Print] in the screen that appears.

5

End the program.

Windows

- When all printing is finished, click  at the top right corner of the screen.

Macintosh

- When all printing is finished, click  at the top left corner of the screen.



- The layout image shown in the right side of the screen that is displayed when you click [ID Photo Print] in Step 2 on p. 30 differs from the actual layout. You can check the actual layout by clicking [Preview] in the [4.Print] screen.
- If you select an index layout in the screen that is displayed when you click [Layout Print] in Step 2 on p. 30, then you cannot adjust the image, such as changing the size or orientation of the image in the [4.Print] screen.

Printing From Your Digital Camera

You can select and print images from a digital camera that supports the PictBridge standard. A Canon brand compact digital camera will be used as an example to explain the print method. If operations are different for the digital camera you use, refer to the user guide included with your digital camera.

1

Make sure that a memory card is not inserted in SELPHY, and it is not connected to a computer.

2

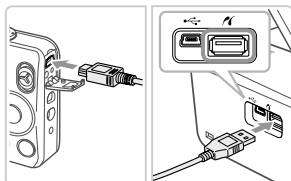

Connect SELPHY to the digital camera using the interface cable (USB cable) included with the digital camera.

3



First turn on SELPHY, then turn on the digital camera and play back the images on the digital camera.

- ▶ Depending on the digital camera you use,  may appear on the digital camera's screen.

4

Perform the necessary operations on your digital camera to select an image for printing.

- Use the digital camera to start printing.
- ▶ Printing starts.
- After printing has completed, turn off SELPHY and the digital camera, then unplug the cable.



- You cannot stop printing with the  button. Use the digital camera to stop printing.
- PictBridge is an industry standard established by the Camera & Imaging Products Association (CIPA). It allows you to print images taken with any digital camera or video camera, regardless of the manufacturer or model, by connecting to a printer without using a computer.

Printing Images Using Digital Camera Specified Settings (DPOF Print)

You can make print settings and select images to print on your digital camera and then print the images all at once. For details, refer to the user guide included with your digital camera.

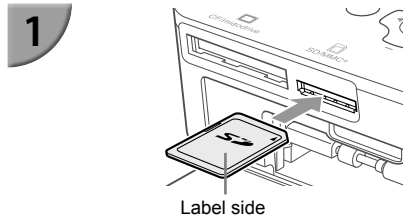

Insert a memory card containing DPOF settings into the appropriate memory card slot.

▶ [DPOF images remain Print images?] appears on the screen.

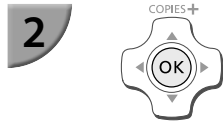
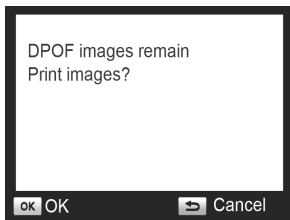

Press the OK button.

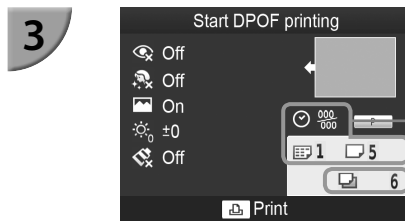

Check the settings.

Settings with the digital camera

- ☺: Date
- 000.000: File number
- ☰: Index (Print Type)
- ☑: Standard (Print Type)

Number of sheets required

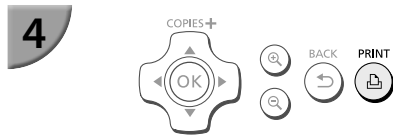

Print the images.

- Press the button to start printing.



- The date and file number are the DPOF settings made with the digital camera (these settings cannot be changed with SELPHY).
- If, on a Canon brand digital camera, the [Print Type] is set to [Standard], the settings made in "Printing a Variety of Images" (pp. 21 – 25) will be applied.
- The screen in Step 3 can also be displayed when you press the button and select [DPOF Print], then press the **OK** button. [DPOF Print] only displays when a memory card is inserted that contains DPOF information set with the digital camera.

Printing When a Power Outlet is not Available

You can use the battery pack NB-CP2L (sold separately) and charger adapter CG-CP200 (sold separately) to print images where there is no power outlet. You can print approximately 36 sheets* of postcard size paper with a fully charged battery.

* The number of sheets is determined under Canon testing standards and may change depending on the printing conditions.

Installing the Battery

1

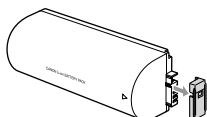

Remove the battery terminal cover.

2

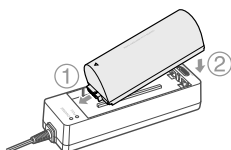

Attach the battery to the charger adapter.

- First insert in the direction indicated by ①, and then in the direction indicated by ② until it clicks and locks into place.

3

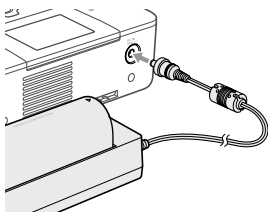

Connect the charger adapter to SELPHY.

Charging the Battery

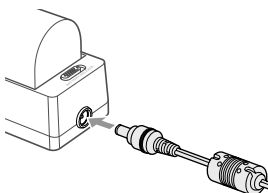

Connect the power cord to the charger adapter with the attached battery.

- ▶ The battery charge starts and the orange lamp will be lit.
- ▶ The battery charge will complete after approximately 4 hours and the green lamp will be lit.
- The charge will continue even if you turn SELPHY on while the charger adapter is connected to it. However, the charge stops while printing.



- For cautions concerning the battery, refer to the user guide included with the battery.
- Keep SELPHY on a stable surface such as a desk while it is connected to the charger adapter and take care not to unplug the charger adapter cable.

Troubleshooting

If you think there is a problem with SELPHY, first, check the following. If the items below do not solve your problem, contact a Canon Customer Support Help Desk as listed on the included customer support list.

Power

- **Power will not turn on**
 - Make sure the plug is correctly connected (p. 10).
 - Hold the  button pressed until the start-up image appears on the screen (p. 11).
 - If you are using the battery pack NB-CP2L (sold separately) and charger adapter CG-CP200 (sold separately), check if the battery is charged, attached correctly, and the cable is connected properly.

Printing Problems

- **Cannot print**
 - Make sure SELPHY is turned on (p. 11).
 - Make sure that the ink and paper cassettes are correctly inserted (p. 10).
 - Make sure there is no slack in the ink sheet (p. 7).
 - Make sure that you are using dedicated paper (p. 9).
 - When the ink is spent, replace the ink cassette with a new one. When the paper is spent, refill the paper cassette with new paper (p. 14).
 - Make sure you are using the correct combination of paper, paper cassette and ink cassette (p. 7).
 - Connect SELPHY to only one device at a time. If SELPHY is connected simultaneously to a digital camera, computer and has a memory card inserted, you may not be able to print properly.
 - Depending on the room temperature, SELPHY may overheat and temporarily stop operating. This is not a malfunction. Wait until the temperature drops and printing resumes.

Cannot display/print images from memory card or USB flash memory

- Make sure the memory card is inserted all the way into the correct slot with the label facing upward (pp. 12, 13).
- Make sure the USB flash memory is inserted all the way in the correct slot faced correctly (p. 15).
- Make sure you are using a supported image type (p. 12).
- Make sure that any memory card requiring an adapter is inserted into the adapter before being inserted into the slot (p. 12).

Cannot print from a digital camera

- Make sure your digital camera supports PictBridge (p. 32).
- Make sure SELPHY and the digital camera are connected correctly (p. 32).
- Make sure the rechargeable battery/disposable batteries in your digital camera are not depleted. If there is insufficient charge, replace the battery with a fully charged one, or new batteries.

Cannot print from a computer

- Make sure you installed the software according to the correct procedure (p. 28).
- Make sure SELPHY is connected directly to a port on the computer with the USB cable (p. 29).
- Problems Exclusive to Windows: Make sure the printer is not set to offline.
If it is, right-click the printer icon and cancel the offline setting.
- Problems Exclusive to Macintosh: Make sure SELPHY is registered on the Printer List (p. 29).

- **Cannot print the date**

- **Cannot print from memory cards or USB flash memory**

- Make sure the date imprint option is set (p. 33).

- If you are using DPOF printing, the date imprint settings are configured on the digital camera used for the DPOF settings.

- **Cannot print from digital cameras**

- Make sure the date setting in your digital camera is set to [On]. However, if the setting is [Default], the date imprint settings on SELPHY will be used.

- **Cannot make clean prints**

- Make sure the ink sheet and paper are not dusty.
 - Make sure there is no dust on the inside surfaces of SELPHY (p. 39).
 - Make sure no condensation has formed on the inside surfaces of SELPHY (p. 39).
 - Make sure SELPHY is not placed near a device emitting electromagnetic waves or a strong magnetic field (p. 5).

- **Colors on the computer display and the print are different**

- Color generation methods are different with computer screens and printers. Moreover, variance may be attributable to the environment in which the screen is viewed (color and strength of the light), or to the screen's color adjustment settings.

- **After using the computer to cancel a print in progress, an image that had already been printed was printed again when printing resumed**

- When you restart printing on a Macintosh computer after canceling, an already printed image may print again when printing resumes.

Paper Problems

- **Paper will not fit into cassette**

- Make sure the paper size matches the size of the paper cassette (p. 2).

- **Paper is not feeding properly/frequent paper jams**

- Make sure the paper and paper cassette are correctly inserted (pp. 8, 10).
 - Make sure there are less than 19 sheets in the cassette.
 - Make sure 19 or more sheets have not collected on the outer lid of the paper cassette.
 - Make sure that you are using dedicated paper (p. 9).

- **Cannot print the specified number of prints/paper left over**

- Paper may be left over if the ink runs out first (p. 14).

- **Paper is jammed**

- If the paper is sticking out from the front or back (paper ejection slot) (p. 6) of SELPHY, gently tug on the paper to remove it. However, if a gentle tug is not sufficient to remove the paper, do not attempt to forcibly pull it out. Turn the printer off and on repeatedly until the paper is ejected. If you have accidentally turned off the power while printing, turn it on again and wait for the paper to be ejected. Consult your retailer or a Canon Customer Support Help Desk in the event of a paper jam. Do not remove jammed paper by force. The printer could be damaged.

Error Messages

If a problem occurs with SELPHY, a message appears on the screen. If a possible solution displays with the error message, follow the on-screen instructions. If no solution displays, refer to "Troubleshooting" (p. 35).

If these items do not solve your problem, contact a Canon Customer Support Help Desk as listed on the customer support list.



- If a problem occurs while SELPHY is connected to a digital camera, an error message may appear for you to check on the screen of the digital camera.

Specifications

SELPHY CP810

Printing Method	Dye-sublimation thermal transfer (with overcoating)	
Resolution/Color Representation	300 x 300 dpi	
Gradation	256 shades per color (Resolution based on the "area intensity method" is equivalent to a 4800 x 4800 dpi color representation)*1	
Ink	Dedicated color ink cassette (Y/M/C/overcoating)	
Paper	Postcard Size, L Size, Card Size (including full page label sheets, 8-label sheets)	
Print Size	Borderless	Bordered
Postcard Size	100.0 x 148.0 mm (3.94 x 5.83 in.)	91.3 x 121.7 mm (3.59 x 4.79 in.)
L Size	89.0 x 119.0 mm (3.50 x 4.69 in.)	79.1 x 105.1 mm (3.11 x 4.14 in.)
Card Size	54.0 x 86.0 mm (2.13 x 3.39 in.)	49.9 x 66.6 mm (1.96 x 2.62 in.)
(Each label on an 8-label sheet)	22.0 x 17.3 mm (0.87 x 0.68 in.)	–
Printing Speed *2	Printing from memory cards/USB flash memory/Connected to cameras (PictBridge)	
Postcard Size	Approx. 47 sec.	
L Size	Approx. 39 sec.	
Card Size	Approx. 27 sec.	
Feeding System	Automatic paper feed from paper cassette	
Ejection System	Automatic paper ejection on top of paper cassette	
Screen	Tilt-up, 6.8 cm (2.7 in.), TFT LCD Color Monitor	
Interface	Connecting to a PictBridge compliant device: USB compliant Type A connector Connecting to a computer: USB compliant Mini-B connector	
Hi-Speed USB	CF Card, Microdrive, xD-Picture Card*3, SD Memory Card, SDHC Memory Card, SDXC Memory Card, MMC Card, MMCplus Card, HC MMCplus Card, miniSD Memory Card*3, miniSDHC Memory Card*3, microSD Memory Card*3, microSDHC Memory Card*3, microSDXC Memory Card*3, RS-MMC Card*3, MMCmobile Card*3, MMCmicro Card	
Memory Cards		
USB Flash Memory	FAT/exFAT only supported	
Operating Temperatures	5 – 40 °C (41 – 104 °F)	
Operating Humidity	20 – 80%	
Power	Compact Power Adapter CA-CP200 B Battery Pack NB-CP2L (Sold Separately) Charger adapter CG-CP200 (sold separately)	
Power Consumption	60 W or less (4 W or less on standby)	
Dimensions	178.0 x 127.0 x 60.5 mm (7.01 x 5.00 x 2.38 in.) (excluding protrusions)	
Weight (printer only)	Approx. 810 g (approx. 28.6 oz.)	

*1 The "concentration gradation method" used by SELPHY allows 256 shades (max) of color to be represented per dot. In comparison, printers using the area intensity method represent shades by the number of dots printed in a unit of area, i.e. 256 dots (16 dots vertical x 16 dots horizontal) are needed to represent the same 256 shades of color. SELPHY's color representation is therefore equivalent to a 4800 x 4800 dpi resolution based on an area intensity method.

- Gradation refers to the number of shades that can be represented on a print. For example, black and white has two gradations, while 256 gradations include the shades of gray going from white to black that can be represented.
- "dpi" refers to the number of dots that can be printed in 1 inch ("dots per inch").

*2 Measured from the start of the yellow printing pass to final output.

*3 Special adapter (commercially available) is required.

Compact Power Adapter CA-CP200 B

Rated Input	100 – 240 V AC (50/60 Hz) 1.5 A (100 V) – 0.75 A (240 V)
Rated Output	24 V DC, 1.8 A
Operating Temperatures	0 – 45 °C (32 – 113 °F)
Dimensions	122.0 x 60.0 x 30.5 mm (4.80 x 2.36 x 1.20 in.) (excluding power cord)
Weight	Approx. 310 g (10.9 oz.)

Dust Protection Cover DPC-CP100

This may not be included in some regions. Purchase separately as necessary.

Dimensions	137.5 x 117.0 x 27.2 mm (5.41 x 4.61 x 1.07 in.)
Weight	Approx. 88 g (3.1 oz.)

Charger Adapter CG-CP200 (Sold Separately)

Rated Input	24 V DC
Rated Output	24 V DC
Operating Temperatures	5 – 40 °C (41 – 104 °F)
Dimensions	156.2 x 49.0 x 35.5 mm (6.15 x 1.93 x 1.40 in.) (excluding protrusions)
Weight	Approx. 134 g (4.73 oz.)

Battery Pack NB-CP2L (Sold Separately)

Type	Rechargeable lithium-ion battery
Nominal Voltage	22.2 V DC
Nominal Capacity	1200 mAh
Battery Life (Charge Cycles)	Approx. 300 times
Operating Temperatures	5 – 40 °C (41 – 104 °F)
Dimensions	110.0 x 40.7 x 37.5 mm (4.33 x 1.60 x 1.48 in.)
Weight	Approx. 230 g (8.11 oz.)

- All data is based on tests by Canon.
- Printer specifications or appearance are subject to change without notice.

CAUTION

RISK OF EXPLOSION IF BATTERY IS REPLACED BY AN INCORRECT TYPE.
DISPOSE OF USED BATTERIES ACCORDING TO LOCAL REGULATION.

Use of genuine Canon accessories is recommended.

This product is designed to achieve excellent performance when used with genuine Canon accessories. Canon shall not be liable for any damage to this product and/or accidents such as fire, etc., caused by the malfunction of non-genuine Canon accessories (e.g., a leakage and/or explosion of a battery pack). Please note that this warranty does not apply to repairs arising out of the malfunction of non-genuine Canon accessories, although you may request such repairs on a chargeable basis.

Handling SELPHY

- Do not apply strong impact or vibration. This may cause paper jams or the printer to malfunction.
 - Do not expose SELPHY to insect sprays and volatile liquids. Do not allow SELPHY to be in contact with rubber or plastic products over a long time. This may deteriorate the external casing.
 - Depending on the room temperature, SELPHY may overheat and temporarily stop operating. This is not a malfunction. Wait for a while till SELPHY cools down and restarts operating. Printing may take longer when continuously printing, the room temperature is high, or SELPHY's rear air vent is blocked because SELPHY will temporarily stop printing due to overheating.
 - When moving SELPHY from a cold place to a warm place, insert SELPHY in an airtight plastic bag in advance and remove after SELPHY has reached room temperature to avoid condensation. If condensation forms, leave SELPHY in room temperature until the condensation evaporates naturally.
 - Clean SELPHY with a soft dry cloth.
 - If dust accumulates on the air vent (p. 6), remove the ink cassette (p. 14) and clean away the dust. The printing results may not be clean if dust gets in from the air vent.
-
-  ● Never clean SELPHY with solvents such as benzine or thinner, or mild detergent. This may deteriorate or deform the external casing, or the coating may peel off.

Trademark Acknowledgments

- SDXC Logo is a trademark of SD-3C, LLC.
- This device incorporates exFAT technology licensed from Microsoft.
- CF5 logo is a trademark of CompactFlash Association.

About This Guide

- Reprinting, transmitting, or storing in a retrieval system any part of this guide without the permission of Canon is prohibited.
- Canon reserves the right to change the contents of this guide at any time without prior notice.
- Illustrations and screenshots in this guide may differ slightly from the actual equipment.
- The above items notwithstanding, Canon accepts no liability for damages due to mistaken operation of the products.

European Union (and EEA) only.

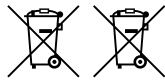

These symbols indicate that this product is not to be disposed of with your household waste, according to the WEEE Directive (2002/96/EC), the Battery Directive (2006/66/EC) and/or your national laws implementing those Directives.

■ If a chemical symbol is printed beneath the symbol shown above, in accordance with the Battery Directive, this indicates that a heavy metal (Hg = Mercury, Cd = Cadmium, Pb = Lead) is present in this battery or accumulator at a concentration above an applicable threshold specified in the Battery Directive.

This product should be handed over to a designated collection point, e.g., on an authorized one-for-one basis when you buy a new similar product or to an authorized collection site for recycling waste electrical and electronic equipment (EEE) and batteries and accumulators. Improper handling of this type of waste could have a possible impact on the environment and human health due to potentially hazardous substances that are generally associated with EEE.

Your cooperation in the correct disposal of this product will contribute to the effective usage of natural resources.

For more information about the recycling of this product, please contact your local city office, waste authority, approved scheme or your household waste disposal service or visit

www.canon-europe.com/environment.

(EEA: Norway, Iceland and Liechtenstein)

CANON INC.

30-2, Shimomaruko 3-chome, Ohta-ku, Tokyo 146-8501, Japan

CANON EUROPA N.V.

Bovenkerkerweg 59-61, 1185 XB Amstelveen, The Netherlands

Canon

SELPHY CP810

KOMPAKT FOTOPRINTER

Brugervejledning til printeren

DANSK

- Læs denne vejledning, herunder afsnittet "Sikkerhedsregler", inden printeren tages i brug.
- Læs vejledningen omhyggeligt, så du bruger printeren korrekt.
- Opbevar vejledningen i nærheden af printeren, så du hurtigt kan slå op i den.

Pakkens indhold

Brug afkrydsningsfelterne til at kontrollere, om følgende dele er indeholdt i printerpakken. Kontakt den forhandler, hvor du købte printeren, hvis der mangler noget.

SELPHY-printerenhed



Kompakt strømadapter
CA-CP200 B

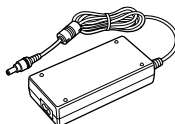

Netledning



Papirkassette
(postkortstørrelse) PCP-CP400

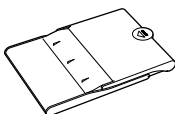

Renseenhed*¹

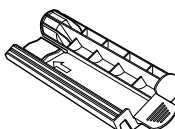

Støvdæksel
DPC-CP100*²

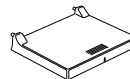

Cd-rom'en SELPHY CP810
Solution Disk



Brugervejledning til printeren
(denne vejledning)



Hæftet Canon garantierklæring



*¹ Medfølger måske ikke i alle geografiske områder.

*² Medfølger måske ikke i alle geografiske områder. Det kan om nødvendigt købes særskilt.

Blæk og papir (sælges særskilt)

Før du tager printeren i brug, skal du købe et farveblækpatron/papirsæt (medfølger ikke).

Farveblækpatron/papirsæt			Nødvendig papirkassette
Produktnavn	Papirstørrelse	Muligt antal udskrifter	
Farveblækpatron/papirsæt KP-36IP (postkort)	Postkortstørrelse	36	Papirkassette PCP-CP400 (følger med SELPHY)
Farveblækpatron/papirsæt KP-72IN (fotopapir)		72	
Farveblækpatron/papirsæt KP-108IN (fotopapir)		108	
Farveblækpatron/papirsæt KL-36IP	L-størrelse	36	Papirkassette PCPL-CP400*
Farveblækpatron/papirsæt KL-36IP Pakke med 3 stk.		108	
Farveblækpatron/papirsæt KC-36IP	Kortstørrelse	36	Papirkassette PCC-CP400*
Farveblækpatron/etiketsæt KC-18IF (helarketiketter)		18	
Farveblækpatron/etiketsæt KC-18IL (ark med 8 etiketter)		18	



* Køb særskilt med Farveblækpatron/papirsæt.

I nogle geografiske områder er bestemt tilbehør måske ikke tilgængeligt.

Læs dette først

- De billeder, der udskrives med dette produkt, skal være til personlig brug. Udskriv ikke billeder, der krænger loven om ophavsret, uden forudgående tilladelse fra indehaveren af ophavsretten.
- Dette produkts garanti gælder kun i det land, produktet er solgt i. Hvis der opstår et problem, mens printeren bruges i udlandet, skal printeren indleveres i salgslandet, før et krav under garantien forelægges Canon Kundesupport.
- LCD-skærmen er produceret med produktionsteknik med høj præcision. Mere end 99,99 % af pixelene fungerer som specificeret. Nogle pixel kan imidlertid få en fejl eller blive vist som et rødt eller sort punkt. Det påvirker ikke det udskrevne billede og betyder ikke, at der er en fejl ved enheden.
- LCD-skærmen kan være dækket med en tynd plasticfilm til beskyttelse mod ridser under transporten. Hvis det er tilfældet, skal filmen fjernes, før printeren tages i brug.

Sprogbrug og symboler i denne vejledning

- Denne printer kaldes "SELPHY" eller "printer".
- I teksten bruges ikoner for knapperne på SELPHY. Der findes flere oplysninger i "Betjeningsknapper" (s. 6).
- Tekst, der vises på skærmen, står i kantede parenteser [].
-  : Angiver vigtige bemærkninger.
-  : Angiver tip og yderligere oplysninger.
- (s. xx): Angiver en sidehenvisning. xx angiver antallet af sider.
- I denne vejledning antages det, at alle funktioner har standardindstillingen.
- De forskellige typer hukommelseskort, der kan bruges i printeren, kaldes under et for "hukommelseskort".

Indholdsfortegnelse

Pakkens indhold _____	2	Oprydning efter udskrivning _____	17
Blæk og papir (sælges særskilt) _____	2	Vedligeholdelse af printeren _____	17
Læs dette først _____	3	Beskæring og udskrivning af billeder _____	18
Sprogbrug og symboler i denne vejledning _____	3	Udskrivning af id-fotos _____	19
Sikkerhedsregler _____	4	Udskrivning af forskellige billeder _____	21
Klargøring af SELPHY _____	5	Udskrivning fra en computer _____	26
Oversigt over komponenter _____	6	Installation og start af softwaren _____	28
Oplysninger på skærmen _____	7	Udskrivning af billeder med softwaren _____	30
Kom godt i gang _____	7	Udskrivning fra et digitalkamera _____	32
Indstilling af sproget på skærmen _____	11	Udskrivning af billeder vha. indstillinger fra digitalkameraet (DPOF-udskrivning) _____	33
Kompatible hukommelseskort og hukommelseskortstik _____	12	Udskrivning uden adgang til en stikkontakt _____	34
Billeder, der kan udskrives _____	12	Fejlfinding _____	35
Valg og udskrivning af billeder _____	13	Specifikationer _____	37
Udskrivning af alle billeder _____	16	Håndtering af SELPHY _____	39
Opbevaring af udskrevne fotos _____	17		

Sikkerhedsregler

- Sørg for at læse sikkerhedsforanstaltningerne nedenfor, før du tager produktet i brug. Det er vigtigt altid at bruge produktet korrekt.
- Formålet med de sikkerhedsforanstaltninger, der er nævnt på de følgende sider, er at forhindre, at du eller andre kommer til skade, eller at udstyret beskadiges.
- Sørg også for at se de vejledninger, der følger med eventuelt tilbehør, du har indkøbt særskilt og bruger.



Advarsel

Angiver, at der er risiko for alvorlig personskade eller død.

- **Opbevar udstyret uden for børns rækkevidde.**
Hvis netledningen ved et uheld placeres omkring et barns hals, kan det medføre kvælning.

- **Brug kun godkendte strømkilder.**
- **Forsøg ikke at adskille, modificere eller tilføje varme til produktet.**
- **Tab ikke produktet, og udsæt det ikke for kraftigt tryk.**
- **Rør ikke ved printerens indvendige dele, hvis printeren har været tabt eller på anden måde er beskadiget. Ellers kan du komme til skade.**
- **Hold øjeblikkeligt op med at betjene produktet, hvis det udsender røg, afgiver en mærkelig lugt eller fungerer unormalt på anden vis.**
- **Brug ikke organiske opløsningsmidler såsom alkohol, benzin eller fortynder til at rengøre udstyret.**
- **Undgå, at produktet kommer i kontakt med vand (f.eks. havvand) og andre væsker.**
- **Der må ikke komme væske eller fremmedlegemer ind i printeren.**

Det kan medføre elektrisk stød eller brand.

Hvis produktet udsættes for væske, skal du tage produktets stik ud af stikkontakten og rådføre dig med forhandleren eller Canon Kundesupport.

- **Rør ikke printeren eller strømkvikket i tordenvejr.**
Det kan medføre elektrisk stød eller brand. Stands øjeblikkeligt brugen af udstyret, og gå væk fra det.

- **Tag jævnligt netledningen ud af stikkontakten, og brug en tør klud til at tørre støv og snavs af, der har samlet sig på stikket, stikkontaktens yderside og området omkring den.**
- **Håndter aldrig netledningen med våde hænder.**
- **Brug ikke udstyret på en måde, der medfører, at stikkontaktens eller ledningsnettets nominelle kapacitet overskrides. Brug ikke udstyret, hvis netledningen eller stikket er beskadiget eller ikke er sat helt ind i stikkontakten.**
- **Sørg for, at snavs eller metalgenstande (f.eks. nåle eller nøgler) ikke kommer i kontakt med stikkene på udstyret eller på netledningen.**
- **Der må ikke skæres i netledningen eller sættes tunge genstande på den, og den må ikke beskadiges eller modificeres.**

Det kan medføre elektrisk stød eller brand.

- **Afspil ikke den eller de medfølgende cd-rom'er i en cd-afspiller, der ikke understøtter data-cd-rom'er.**

Afspilning af cd-rom'er i en cd-afspiller til lyd (musikafspiller) kan beskadige højttalerne. Din hørelse kan blive nedsat, hvis du har hovedtelefoner på og lytter til de høje lyde fra en cd-rom, der afspilles på en almindelig cd-afspiller.



Forsigtig

Angiver, at der er risiko for personskade.

- **Stik aldrig hånden eller en del af den ind i printeren.**
- **Sørg for at anbringe SELPHY et sikkert sted for at undgå, at nogen falder over netledningen.**
Du eller andre kan komme til skade, eller printeren kan blive beskadiget.

- **Undgå at bruge, anbringe eller opbevare printeren følgende steder.**
 - Steder, der er udsat for stærk sol.
 - Steder, hvor temperaturen kan stige til over 40 °C.
 - Fugtige eller støvede steder.
 - Steder, hvor der kan forekomme kraftige rystelser.

Det kan opvarme og beskadige printeren eller adapteren og medføre elektrisk stød, forbrændinger, anden personskade eller brand.

Høje temperaturer kan medføre deformation af adapteren eller printerkabinettet.

Forsigtig

Angiver, at der er risiko for at beskadige udstyret.

- **Tag produktets ledning ud af stikkontakten, når du ikke bruger det.**
 - **Placer ikke noget, f.eks. en klud, oven på printeren, mens den er i brug.**
- Hvis enheden er tilsluttet i længere tid af gangen, kan den blive overophedet eller deformeret, hvilket kan medføre brand.
- **Genbrug aldrig papir til udskrivning, selvom der kun er udskrevet på en del af papiret, og der er ledig plads som vist.**

Hvis papiret genbruges, kan farvearket sidde fast på papiret og medføre papirstop og beskadigelse af printeren.

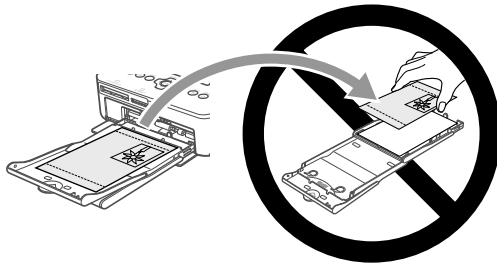

- **Tag ikke netstikket ud under udskrivning.**
- Hvis du kommer til at slukke for strømmen, skal du slå den til igen og vente, til papiret skydes ud. Kontakt forhandleren eller Canon Kundesupport, hvis der opstår papirstop. Brug ikke magt til at fjerne fastsiddende papir. Det kan beskadige printeren.
- **Brug ikke printeren i nærheden af udstyr, der danner et magnetisk felt, f.eks. en elmotor, eller på støvede steder.**

Det kan medføre funktionsfejl i printeren.

Klargøring af SELPHY

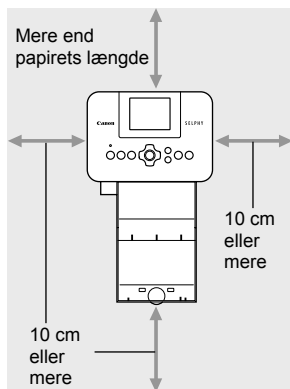

- Placer SELPHY på en stabil og jævn flade, f.eks. et bord. Printeren må aldrig anbringes på en ustabil eller skrå flade.
- Opstil SELPHY mindst 1 m fra enheder, der udsender elektromagnetisk stråling eller har kraftige magnetfelter.
- Sørg for, at der er mindst 10 cm plads omkring SELPHY.
- Da papiret føres ind i og ud af SELPHY under udskrivning, skal du sørge for, at pladsen bag printeren overstiger papirets længde.



- Brug ikke SELPHY i nærheden af udstyr, der danner et magnetisk felt, f.eks. en elmotor, eller på støvede steder. Det kan medføre funktionsfejl i printeren.
- Anbring ikke produktet tæt på fjernsyn eller radio. Det kan medføre funktionsfejl i printeren.

Oversigt over komponenter

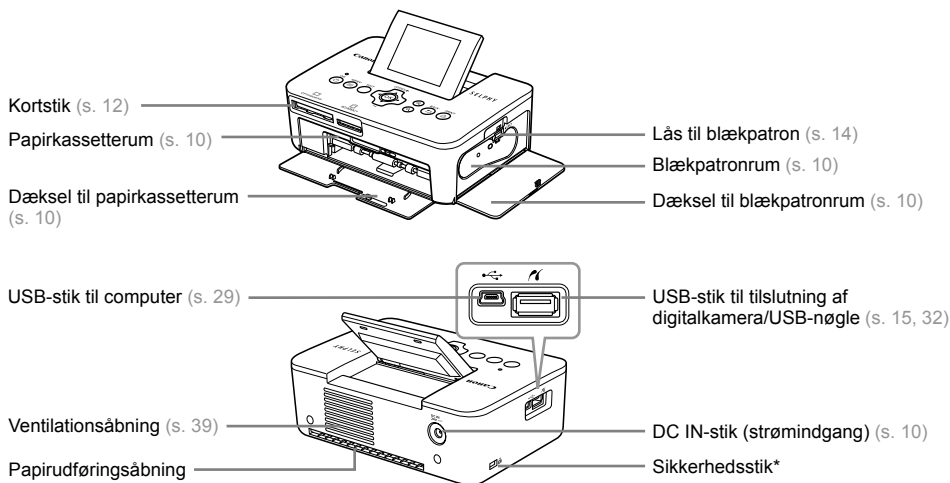

* I dette stik kan tilsluttes et sikkerhedskabel, f.eks. en Kensington-lås.

Betjeningsknapper

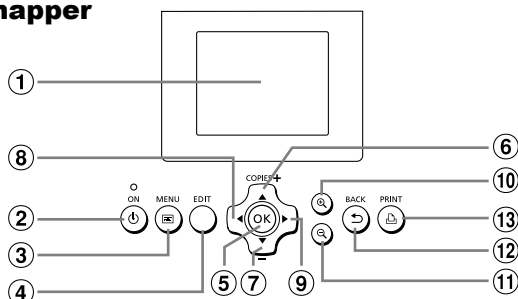

Ikoner i denne vejledning	Navn	Funktion
①	—	Skærm (LCD-skærm)
②		Knappen ON
③		Knappen MENU
④	—	Knappen EDIT
⑤	OK	Knappen OK
⑥		Knappen Op/+ COPIES (flere kopier)
⑦		Knappen Ned/- COPIES (færre kopier)
⑧		Knappen Venstre
⑨		Knappen Højre
⑩		Knappen Forstør
⑪		Knappen Formindsk
⑫		Knappen BACK
⑬		Knappen PRINT

Oplysninger på skærmen

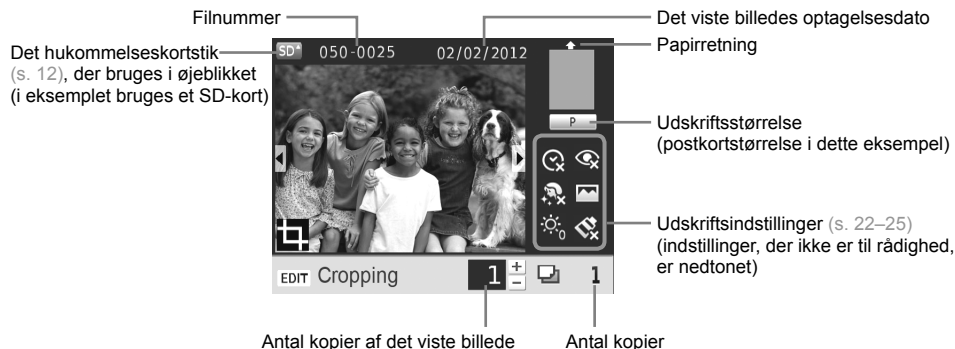

Skift af skærmvisning

Du kan få vist et fuldt skærbillede eller inddele skærbilledet i 4 ruder ved at trykke på knapperne . Hvis du får vist et fuldt skærbillede, vises også en ramme, der angiver udskriftsområdet.

Kom godt i gang

Forbered udskrivning af billeder. Her bruges et farveblækpatron/papirsæt (sælges særskilt) i postkortstørrelse (s. 2) som eksempel, men forberedelsen er den samme for andre størrelser.

Undgå, at der kommer støv på papiret, da det kan medføre streger på de udskrevne fotos eller en funktionsfejl (s. 5).

Forberedelse af blækpatron

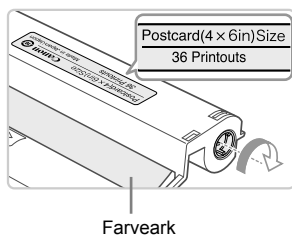

Kontroller blækpatron og farveark.

- Hold blækpatronen uden at røre ved farvearket, og kontroller, at det papirformat, du vil udskrive, svarer til den papirstørrelse, som vises på blækpatronen (Postcard(4x6in)Size, Card Size osv.).
- Kontroller, at farvearket er stramt og ikke slapt. Hvis farvearket er slapt, skal du dreje hjulet som vist på illustrationen for at stramme det. Ellers kan farvearket blive revet i stykker, når det sættes i SELPHY.



- Undgå at røre ved farvearket, og pas på, at der ikke kommer støv eller snavs på det. Håndter ikke blækpatronen med våde hænder. Snavs eller vanddråber kan medføre, at der kommer streger på fotos, at udskriftskvaliteten forringes, at farvearket rives i stykker, eller at der opstår fejl på printeren (s. 5).
- Drej hjulet forsigtigt uden at bruge magt, når du strammer det. Hvis du bruger magt, kan farvearket blive revet i stykker, eller det kan blive forskudt, så det ikke dækker hele papiret til en fotoudskrift.

Klargøring af papirkassette

1

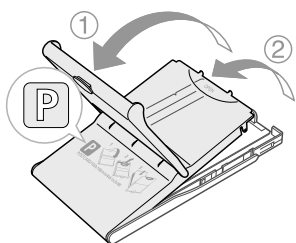

Kontroller papirstørrelsen.

- Kontroller, at den blækpatron, du har klar, passer til den størrelse, som vises på papirkassetten (POSTCARD (4x6in), CARD SIZE osv.).

2

Åbn låget.

- Der er to låg. Åbn først det yderste låg (1), og åbn derefter det inderste låg (2).

3

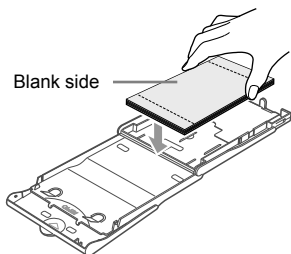

Anbring papiret.

- Anbring papiret i den papirkassette, du har gjort klar.
- Du kan lægge op til 18 ark i papirkassetten. Hvis der ilægges 19 ark eller derover, kan det beskadige printeren eller medføre printerfejl.
- Hold papiret som vist på illustrationen, og ilæg det med den blanke side opad. (Rør ikke udskriftssiden (den blanke side) med fingrene. Hvis du gør det, kan du måske ikke fremstille rene udskrifter).
- Hvis der følger et beskyttelsesark med papiret, skal du fjerne det og kun anbringe papiret i kassetten.
- Hvis du fremstiller udskrifter i postkortstørrelse med et område, hvor der kan påsættes et frimærke, skal du ilægge kortene, så frimærkeområdet vender den vej, der er vist i illustrationen.

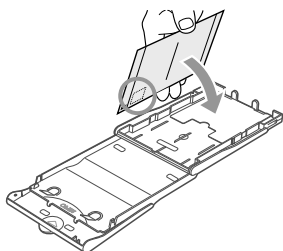

4

Luk låget.

- Sænk det inderste låg, til det går på plads med et klik. Lad det yderste låg være åbent under udskrivning.

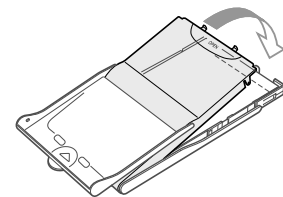

Udskrivning i L-størrelse

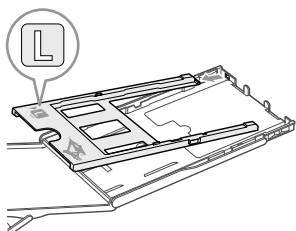

- Du kan udskrive i L-størrelse ved hjælp af PCPL-CP400 (sælges særskilt). Du kan også udskrive i postkortstørrelse ved at fjerne adapteren som vist på illustrationen.

- ❗ ● Brug kun det særlige papir, der følger med Canons originale farveblækpatron/papirsæt, til printere i SELPHY CP-serien. Almindeligt printerpapir, almindelige postkort eller papir, der er beregnet til brug i printere i SELPHY ES-serien, kan ikke bruges.
- Gør aldrig følgende, da det kan medføre printerfejl:
 - vende papiret den forkerte vej (den blanke side er udskriftssiden)
 - folde eller adskille papiret ved perforeringen inden udskrivning
 - bruge etiketark, hvor etiketterne eller en del af dem ikke sidder helt fast
 - skrive på et ark inden udskrivning
 - genbruge papir for at udskrive på et tomt område (s. 5)
 - genbruge en opbrugt blækpatron
- Rør ikke ved papirkassettenes fjedre.
Hvis fjedrene er bøjedede eller deforme, indføres papiret ikke korrekt i SELPHY.
- Den ene fjeder fastgøres midt på oversiden af papirkassetter i kortstørrelse.
- Undgå at røre eller gnide på papirets udskriftsside (den blanke side) og at håndtere papiret med våde hænder. Undgå også, at der kommer støv eller snavs på papiret. Snavs eller vanddråber kan medføre, at der kommer streger på fotos, at udskriftskvaliteten forringes, eller at der opstår fejl på printeren (s. 5).

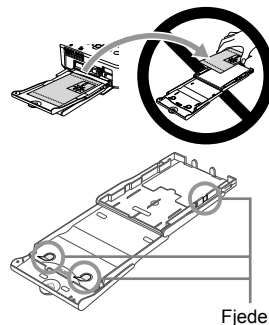

Montering af støvdækslet

Du kan montere støvdæksel DPC-CP100 for at forhindre, at der samler sig støv eller snavs på papiret. Støvdækslet medfølger ikke i alle geografiske områder. Det kan om nødvendigt købes særskilt.

- Isæt støvdækslet som vist på illustrationen.

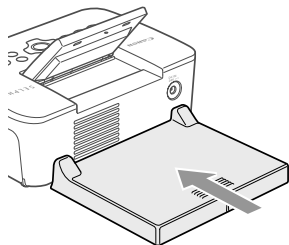

- ❗ ● Støvdækslet kan muligvis ikke forhindre, at der samler sig støv eller snavs på papiret, hvis printeren bruges et sted med meget støv eller snavs. Det er derfor vigtigt at bruge SELPHY i rene omgivelser.



- Opbevar støvdækslet i en pose, når det ikke bruges, så det ikke opsamler støv.

Isætning af blækpatron og papirkassette

1

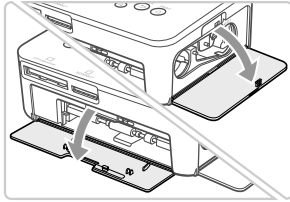

Åbn dækslerne.

- Åbn dækslet over rummene med blækpatron og papirkassette.

2

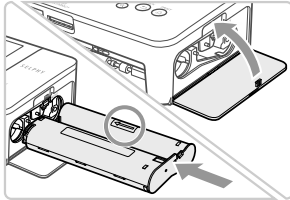

Isæt blækpatronen.

- Sæt blækpatronen i printeren i den retning, som angives af pilen på patronen, indtil den låses på plads med et klik.
- Luk dækslet til blækpatronrummet.

3

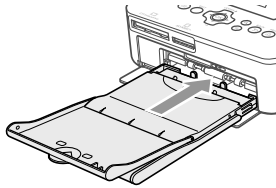

Isæt papirkassetten.

- Kontroller, at det yderste låg er åbent (s. 8), og sæt papirkassetten helt ind i rummet.

Strømtilslutning

1

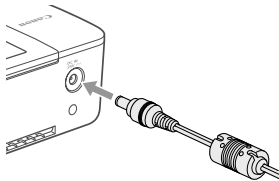

Sæt adapterledningen i SELPHY.

- Sæt adapterstikket helt ind i SELPHY.

2

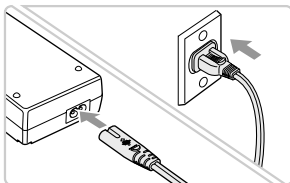

Tilslut netledningen.

- Sæt netledningen i den kompakte strømadapter, og sæt den anden ende i en stikkontakt.



Indstilling af sproget på skærmen

Du kan vælge et andet sprog til menuerne og meddelelserne på LCD-skærmen. Standardsproget er engelsk.

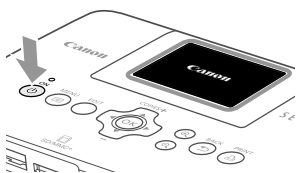
1



Tænd SELPHY.

- Tryk på og hold knappen  nede, indtil skærbilledet til venstre vises.
- Du slukker printeren ved at trykke på knappen  og holde den nede, indtil skærbilledet skifter.

2

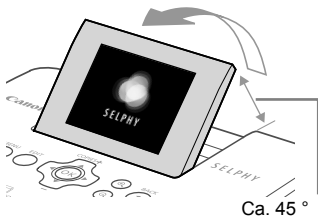



Vip LCD-skærmen op.

- Løft ikke LCD-skærmen mere end 45°. Det kan beskadige produktet eller medføre funktionsfejl.

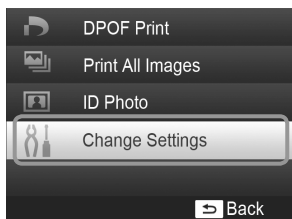
3



Åbn indstillings-skærbilledet.

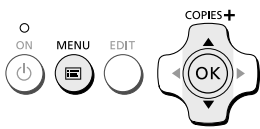

- Tryk på knappen .
- Tryk på knapperne   for at vælge [Change Settings/Skift indstilling], og tryk derefter på knappen **OK**.

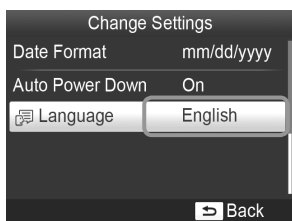

4



Åbn skærbilledet med sprogindstillinger.

- Tryk på knapperne   for at vælge [ Language/Sprog], og tryk derefter på knappen **OK**.



5

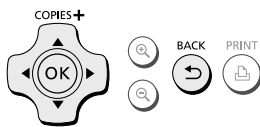



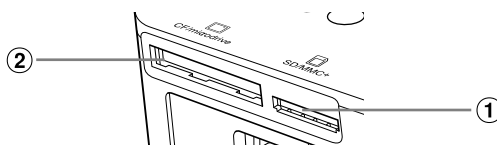

Vælg et sprog.

- Tryk på knapperne    for at vælge et sprog, og tryk derefter på knappen **OK**.
- Du kan gå tilbage til trin 2 ved at trykke to gange på knappen .

Kompatible hukommelseskort og hukommelseskortstik



Kortstik	Hukommelseskort, der kan bruges uden adapter	Hukommelseskort, der kræver adapter (fås i handelen)
①  SD/MMC+	<ul style="list-style-type: none"> ● SD-hukommelseskort ● SDHC-hukommelseskort ● SDXC-hukommelseskort  ● MultiMediaCard ● MMCplus-kort ● HC MMCplus-kort 	<ul style="list-style-type: none"> ● miniSD-hukommelseskort ● miniSDHC-hukommelseskort  ● microSD-hukommelseskort ● microSDHC-hukommelseskort ● microSDXC-hukommelseskort ● RS-MMC-kort*¹ ● MMCmobile-kort ● MMCmicro-kort
②  CF/microdrive	<ul style="list-style-type: none"> ● CF-kort  ● Microdrive 	<ul style="list-style-type: none"> ● xD-Picture-kort*²

*1 "RS-MMC" er en forkortelse for "Reduced-Size Multi Media Card" (MultiMediaCard i mindre størrelse).

*2 Betjeningen er bekræftet med adapter DPC-CF, der fremstilles af Fujifilm Corporation.



- Ved hukommelseskort, der kræver adapter, skal du sørge for at sætte hukommelseskortet i adapteren, inden du sætter adapteren i det relevante kortstik. Hvis du sætter hukommelseskortet i et kortstik uden at bruge en adapter, kan du muligvis ikke tage hukommelseskortet ud af printeren igen.
- Brug et hukommelseskort, der er formateret i den enhed, som blev brugt til at tage billederne. Et hukommelseskort, der er formateret på en computer, genkendes muligvis ikke.



- I den brugervejledning, der fulgte med hukommelseskort og adapter, findes en håndteringsvejledning.

Om USB-nøgler

Du kan udskrive billeder på en almindelig USB-nøgle ved at slutte den til SELPHY (s. 15).

Billeder, der kan udskrives

JPEG-billeder, der overholder Exif-standarden, kan udskrives på SELPHY.



- Billeder med et uregelmæssigt format og billeder, der er redigeret på en computer, kan måske ikke vises eller udskrives rigtigt.



Valg og udskrivning af billeder

Du kan vælge et billede og angive det antal kopier, der skal udskrives. I dette afsnit bruges et SD-hukommelseskort som eksempel, men du kan udskrive fra andre hukommelseskort med samme fremgangsmåde.

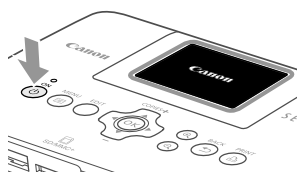
1



Tænd SELPHY.

- Tryk på og hold knappen  nede, indtil skærbilledet til venstre vises.
- Du slukker printeren ved at trykke på knappen  og holde den nede, indtil skærbilledet skifter.

2

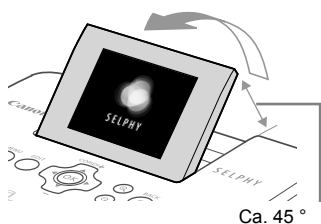

Vip LCD-skærmen op.

- Løft ikke LCD-skærmen mere end 45°. Det kan beskadige produktet eller medføre funktionsfejl.

3

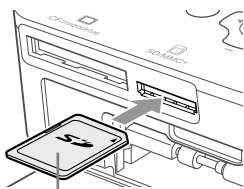

Siden med etiket

Sæt et hukommelseskort i stikket.

- Isæt kortet i den retning, der er vist på illustrationen, til det går på plads med et klik.
- Når du vil fjerne kortet, skal du trykke det ind, til du hører et klik, og langsomt slippe det.
- Hvis du bruger et CF/Microdrive-kort, skal du sætte det helt ind i det rigtige stik.
- ▶ Skærbilledet i trin 4 nedenfor (billedvisningsskærbilledet) (s. 7) vises.





4







Antal kopier af det viste billede

Antal kopier

Vælg et billede.

- Tryk på knapperne   for at vælge det billede, der skal udskrives.
- Hver femte billede vises, hvis du trykker på og holder knapperne   nede.

Vælg antal kopier.

- Tryk på knapperne   for at vælge antallet af kopier.
- Hvis du holder en af knapperne   nede, øges eller mindskes antallet med 5 kopier.
- Gentag trin 4 og 5, hvis du vil udskrive et andet billede samtidig.



6



Udskriv.

- Tryk på knappen for at starte udskrivningen.
- Under udskrivning føres papiret flere gange ind og ud bag på SELPHY. Rør ikke papiret, før udskrivningen er færdig, og de udskrevne ark er lagt i udbakken (på papirkassetens yderste låg).
- Der må højst være 18 udskrevne ark i udbakken ad gangen.
- Du kan altid annullere udskrivningen ved at trykke på knappen .

7

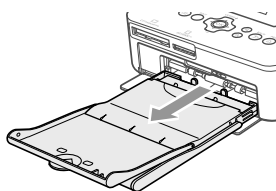

Påfyld papir.

- Hvis der vises en meddelelse om manglende papir på skærmen, skal du trække papirkassetten ud af SELPHY uden at slukke for strømmen.
- Læg nyt papir i papirkassetten (s. 8), og sæt kassetten i SELPHY igen (s. 10).

8

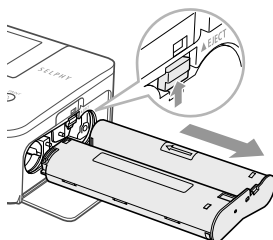

Udskift blækpatronen.

- Hvis der vises en meddelelse om manglende blæk på skærmen, skal du åbne blækdækslet uden at slukke for strømmen.
- Blækpatronen føres ud, hvis du skubber låsen i den retning, der vises på illustrationen. Isæt en ny blækpatron (s. 7, 10).



- Du må aldrig trække papirkassetten ud, åbne dækslet over blækpatronrummet eller fjerne hukommelseskortet, mens der kommer betjeningslyde fra printeren, lige efter du har tændt printeren, eller mens den udskriver. Det kan medføre funktionsfejl i printeren.
- Tryk på knappen for at annullere udskrivningen. Du kan ikke annullere udskrivningen ved at trykke på knappen ON, og printeren kan blive beskadiget, hvis du tager netledningen ud for at afbryde strømmen.



- Det kan tage et stykke tid, før billederne vises på skærbilledet i trin 4, hvis hukommelseskortet indeholder et stort antal billeder.
- Hvis skærbilledet [Start DPOF printing/Start DPOF print] vises, skal du se "Udskrivning af billeder vha. indstillinger fra digitalkameraet (DPOF-udskrivning)" (s. 33).
- Du kan udskrive op til 99 billeder på samme tid og angive op til 99 kopier pr. billede i trin 4 og 5. Du kan dog ikke angive mere end 999 billeder i alt (s. 35).

Sådan undgår du ufuldstændige fotos

Du kan undgå at spilde papir, fordi farvearket ikke dækker hele fotoudskriften, ved at overholde følgende retningslinjer.

- Drej ikke hjulet for meget, når du strammer farvearket (s. 7).
- Brug altid knappen til at annullere udskrivningen, og sluk aldrig for strømmen, før du trykker på knappen (trin 6).
- Hvis meddelelsen om manglende papir vises på skærmen, skal du påfylde papir uden at slukke for strømmen (trin 7) eller trykke på knappen for at annullere udskrivningen (trin 6).

Afhængigt af udskriftsbetingelserne kan du måske ikke altid undgå ufuldstændige fotoudskrifter pga. farvearkets forskydning, selvom du følger ovenstående retningslinjer.

Udskrivning fra USB-nøgler

På samme måde som billeder på hukommelseskort kan billeder på almindelige USB-nøgler også udskrives.

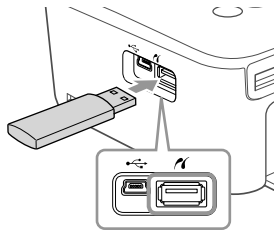

Isæt en USB-nøgle.

- Isæt en USB-nøgle som vist.
- Resten af fremgangsmåden er den samme som for udskrivning af billeder fra hukommelseskort (s. 13–14).



- Afhængigt af USB-nøglets mærke kan det være svært at isætte eller fjerne den, eller den fungerer måske ikke rigtigt.
- I den brugervejledning, der fulgte med USB-nøglen, findes en betjeningsvejledning.

Udskrivning af 1 kopi af et valgt billede

Du kan meget nemt udskrive 1 kopi af et valgt billede.

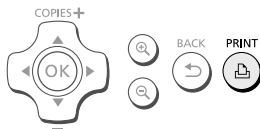

Vælg og udskriv et billede.

- Vælg billedet som beskrevet i trin 1 til 4 på s. 13.
- Tryk på knappen  for at udskrive 1 kopi af det valgte billede.



- Hvis du har angivet billedet og antallet af kopier i trin 4 til 5 på s. 13, udskriver SELPHY som angivet, selvom du udfører funktionen ovenfor. Du skal derfor sørge for, at antallet af kopier er "0" i trin 4 på s. 13, før du udfører denne funktion.

Udskrivning af alle billeder

Du kan udskrive alle billederne på et hukommelseskort på én gang.

1

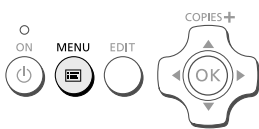



Åbn menuen.

- Tryk på knappen .

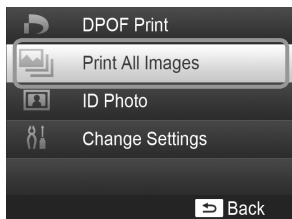
2



Åbn indstillingsskærbilledet.



- Tryk på knapperne   for at vælge [Print All Images/ Udskriv alle fotos], og tryk derefter på knappen **OK**.

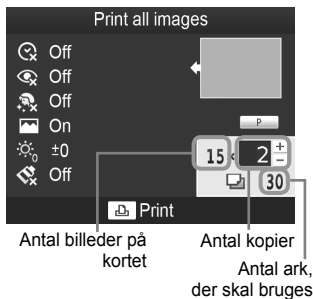

3



Vælg antal kopier.



- Tryk på knapperne   for at indstille antallet af kopier.

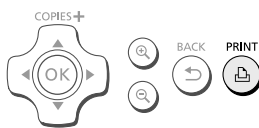

4



Udskriv.

- Tryk på knappen  for at starte udskrivningen.
- Tryk på knappen , hvis du vil annullere udskrivningen.



- Hvis der er mere end 1.000 billeder på kortet, udskrives kun 999. De udskrives i rækkefølge efter den seneste optagelsesdato.
- Du kan angive op til 99 kopier i trin 3. Værdien accepteres ikke, hvis antallet af billeder på kortet ganget med værdien overstiger 999.
(Hvis kortet f.eks. indeholder 100 billeder, kan du angive op til 9 kopier.)

Opbevaring af udskrevne fotos

- Når der er en perforering i begge sider af en udskrift, kan du fjerne kanterne ved at folde dem.
- Brug en oliebaseret pen, hvis du vil skrive på udskrifter.
- For at undgå misfarvning skal du undlade at opbevare udskrifter fugtige eller støvede steder, i direkte sollys eller steder, hvor temperaturen kan nå op over 40 °C.
- Undgå følgende handlinger, der kan medføre, at farvernes ændres, falmer eller løber ud: Klæbe tape eller lignende på udskriftssiden, lade udskriftssidene komme i kontakt med vinyl eller plastic, påføre alkohol eller andre flygtige opløsningsmidler på udskriftssiden eller lade udskriftssidene være presset tæt mod en anden overflade eller andre genstande i længere tid.
- Hvis du opbevarer dine udskrifter i album, skal du vælge album med mellemrind i nylon, polypropylen eller cellofan.

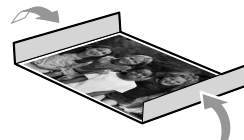

- Tiden eller opbevaringsforholdene kan medføre farveændringer. Canon påtager sig intet ansvar for farveændringer.

Oprydning efter udskrivning

- 1 Sluk SELPHY (s. 11), og tag derefter hukommelseskortet eller USB-nøglen ud.
- 2 Sænk LCD-skærmen, når printeren lægges til opbevaring.
- 3 Tag netledningen ud af stikkontakten, og tag adapterstikket ud af SELPHY.
 - Hvis den kompakte strømadapter er varm, skal du vente med at lægge den væk, til den er kølet af.
- 4 Tag papirkassetten ud, og luk dækslet til papirkassetrummet. Lad resterende papir ligge i papirkassetten, og opbevar kassetten et mørkt, køligt og tørt sted uden støv.
 - Lad blækpatronen sidde i SELPHY.
 - Opbevar SELPHY i vandret position et mørkt sted uden støv. Støv og snavs kan medføre, at der kommer hvide streger på fotos, eller at der opstår fejl på printeren.



- Hvis du har mere end én blækpatron, skal du lade den ene sidde i SELPHY og opbevare den anden i den originale emballage eller en pose for at beskytte den mod støv og opbevare den et mørkt sted.
- Nyt papir og nye blækpatroner bør opbevares i den uåbnede emballage og opbevares et mørkt sted.

Vedligeholdelse af printeren

Rengør SELPHY regelmæssigt med den medfølgende rensenhed (s. 2), både før udskrivning, og når blækpatronen udskiftes, for at forhindre støv og snavs i at danne streger på fotos og for at opretholde udskriftskvaliteten. Bemærk, at rensenheden ikke medfølger i alle geografiske områder.

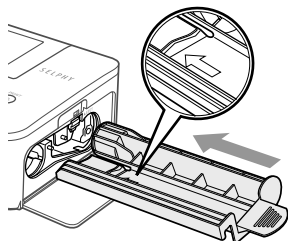

Rengør SELPHY.

- Tag blækpatronen ud, hvis den er isat.
- Indfør rensenheden helt med siden med pilen opad som vist, og træk den ud igen. Gentag flere gange.
- Opbevar rensenheden i en pose efter rengøringen for at undgå støv.



- Rør ikke ved det hvide område på rensenheden, da det vil gøre rengøringen mindre effektiv.
- Brug ikke andre rensesæt end den medfølgende rensenhed. Det kan medføre funktionsfejl i printeren.
- Hvis der stadig forekommer streger på fotos efter rengøringen, skal du kontakte Canon Kundesupport.

Beskæring og udskrivning af billeder

Du kan beskære og udskrive en del af et billede.

1

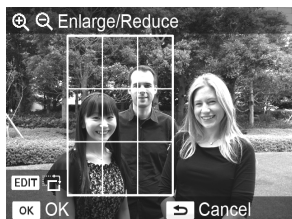

Åbn beskæringssskærbilledet.

- Vælg et billede som beskrevet i trin 4 på s. 13, tryk på knappen EDIT, og tryk derefter på knappen **OK**.
- ▶ Der vises en beskæringsramme, der angiver området.

2

Fastlæg området.

- Beskæringsrammen skifter mellem stående og liggende format, hver gang du trykker på knappen EDIT.
- Du kan flytte beskæringsrammen ved at trykke på knapperne ▲▼◀▶.
- Du kan forstørre beskæringsrammen ved at trykke på knappen 🔍 og formindske den ved at trykke på knappen 🔍.

3

Foretag indstillingen.



- Tryk på knappen **OK** for at indstille beskæringsområdet og vende tilbage til billedvisningsskærbilledet.
- ▶  vises nederst til venstre på skærmen.
- Indstilling af antal kopier til 0 fjerner ikke det indstillede beskæringsområde.
- Gentag trin 1 til 3, hvis du vil beskære et andet billede og udskrive det på samme tid.

4

Udskriv billederne.

- Udskriv som beskrevet i trin 6 på s. 14.



- Du kan ændre det indstillede beskæringsområde ved at trykke på knappen EDIT på billedvisningsskærbilledet, trykke på knapperne ▲▼ for at vælge [Adjust Cropping/Tilpas trim] og trykke på knappen **OK** for at gentage trin 2 og 3.
- Du kan annullere det indstillede beskæringsområde ved at trykke på knappen EDIT på billedvisningsskærbilledet, trykke på knapperne ▲▼ for at vælge [Reset Cropping/Nulstil beskær] og trykke på knappen **OK** for at få vist skærbilledet til nulstilling af beskæring. Tryk derefter på knappen **OK** igen.
- Alle beskæringsområder fjernes, hvis du slukker SELPHY eller tager hukommelseskortet ud, inden billederne er udskrevet.
- Du kan angive beskæringsområder på op til 99 billeder.
- Du kan ikke beskære billeder i [DPOF Print/DPOF-udskrivning] og [Print All Images/Udskriv alle fotos].
- Hvis du har valgt [ Index/Oversigt] eller [ Shuffel/Collage] for [Page Layout/Sidelayout] (s. 23), kan du ikke beskære billeder.
- Du kan ikke ændre forholdet mellem beskæringsrammens højde og bredde på skærmen.
- Du kan ændre antal kopier ved at trykke på knapperne ▲▼ på billedvisningsskærbilledet i trin 3.
- Beskæringsområdet fjernes, når udskrivningen er færdig.

Udskrivning af id-fotos





Du kan udskrive et billede som et id-foto. Du kan vælge mellem størrelserne [Multi-size/Flere formater], [Standard/Normal]* og [Custom/Bruger]. Du kan desuden vælge at få 2 typer billeder udskrevet på samme ark.

* Formatet Standard overholder de internationale ICAO-standarder.

1

Indstil udskrivning af id-fotos.

- Tryk på knappen .
- Tryk på knapperne   for at vælge [ID Photo/ID Foto], og tryk derefter på knappen **OK**.

2







Angiv id-fotoets størrelse.

- Tryk på knapperne   for at vælge størrelsen, og tryk derefter på knappen **OK**.
- Hvis du vælger [Custom/Bruger], skal du trykke på knapperne   for at vælge [Long Side/Lang side], trykke på knapperne   for at angive længden og derefter angive længden for [Short Side/Kort side]. Tryk derefter på **OK** igen. De værdier, der kan angives for [Short Side/Kort side], skifter automatisk i forhold til den værdi, du har angivet for [Long Side/Lang side].
- Hvis du vælger [Multi-size/Flere formater], vises størrelsen på det billede, der skal udskrives.

3

Vælg og udskriv billederne.

- Vælg billedet ved at trykke på knapperne  , og tryk på knappen   vises nederst til højre på skærmen (op til 2 billeder).
- Tryk på knappen EDIT for at indstille beskæringsområdet (s. 18).
- Udskriv som beskrevet i trin 6 på s. 14.



- Id-fotoet kan muligvis ikke godkendes til officiel brug, afhængigt af hvilken myndighed det skal bruges til. Kontakt den relevante myndighed for at få oplysninger om gældende regler.
- Du kan ikke bruge papir i kortformat.
- Indstillinger for [Borders/Kanter] ignoreres.
- Indstillingerne fjernes, når udskrivningen er færdig.
- Dato og filnummer udskrives ikke.
- Hvis du har valgt 2 typer billeder, udskrives samme antal af disse 2 typer billeder i forhold til antallet af kolonner i layoutet.
- Hvis du har valgt 2 typer billeder, og der er et ulige antal kolonner, udskrives intet i den midterste kolonne.

Beskær billedet i forhold til passet.



- Hvis du får vist beskæringsområdet (s. 18), mens størrelsen [Standard/Normal] er valgt for [ID Photo/ID Foto], vises 2 streger.
- Tilpas området, så den ene streg er placeret øverst på hovedet, og den anden streg er under hagen, for at udskrive et pasfoto, der overholder standarderne for pas.



- Kontakt den relevante myndighed for at få oplysninger om gældende bestemmelse ud over synsvinkel og ansigtets størrelse.

Udskrivning af forskellige billeder



Du kan bruge forskellige udskrivningsfunktioner, f.eks. påføre optagelsesdatoen eller justere et billedes farver. Når du har foretaget indstillingerne, bruges de til alle billeder, så du ikke behøver at foretage indstillingerne for hvert billede.

Valg af indstillinger

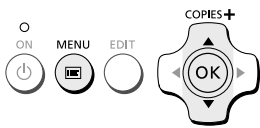
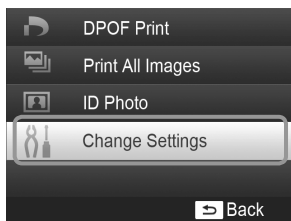
1







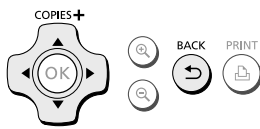

Åbn indstillingsskærmbilledet.

- Tryk på knappen .
- Tryk på knapperne   for at vælge [Change Settings/Skift indstilling], og tryk derefter på knappen **OK**.

2



Vælg punktet, og revider indstillingerne.

- Tryk på knapperne   for at vælge et punkt.
- Tryk på knapperne   for at ændre indstillingerne, og tryk derefter på knappen  for at gemme indstillingen.
- Hvis du trykker på knappen  igen, vises billedvisningsskærmbilledet igen.
- På s. 22–25 findes oplysninger om de enkelte indstillinger.

3

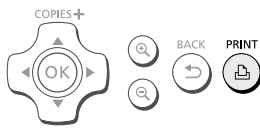

Udskriv.

- Vælg det billede, der skal udskrives (s. 13), og antal kopier (s. 13), og tryk derefter på knappen  for at udskrive.

Udskrivning med dato (Dato)



- Du kan udskrive den optagelsesdato, der er registreret af digitalkameraet.
- Fra (standardindstilling)/ Til

02/02/2012



- Indstillingen går tilbage til [Off/Fra], når SELPHY slukkes.
- Den udskrevne dato er den dato, hvor billedet blev taget med digitalkameraet, og den kan ikke ændres på SELPHY.
- Du kan ændre formatet på den dato, der udskrives, i [Date Format/Datoformat] (s. 25).
- Datoen udskrives ikke, hvis [Index/Oversigt] eller [Shuffle/Collage] er valgt i [Page Layout/Sidelayout] (s. 23).
- Vælg [Off/Fra] for billeder, hvor datoen allerede er indfotoferet af kameraet, for at undgå, at der udskrives to datoer på billedet.

Korrektion af røde øjne og udskrivning (Korriger røde øjne)

- Korriger billeder med røde øjne.
- Fra (standardindstilling)/ Til



- Det kan forekomme, at andre områder end øjnene korrigeres. Indstil kun [Correct Red-Eye/Korr. røde øjne] til [On/Til] ved udskrivning af billeder med røde øjne.



- Hvis SELPHY slukkes, eller hukommelseskortet tages ud, går indstillingen tilbage til [Off/Fra].
- Røde øjne registreres muligvis ikke eller korrigeres ikke optimalt, hvis ansigterne er meget små, store, mørke eller lyse i forhold til hele billedet, hvis de ses i profil eller på skrå, eller hvis en del af ansigtet er skjult.
- Du kan ikke korrigere røde øjne, hvis du har valgt [2-up/2-på-1], [4-up/4-på-1], [8-up/8-på-1] eller [Index/Oversigt] for [Page Layout/Sidelayout] (s. 23).
- Røde øjne korrigeres ikke, hvis du har valgt [Sepia/Sepia effekt] eller [B/W/Sort/Hvid] for [My Colors] (s. 24).
- Korrigeringsens omfang kan variere afhængigt af indstillet beskæringsområde, sidelayout og papirstørrelse.

Udskrivning med eller uden kant (Kanter)



- Du kan indstille, om billederne skal udskrives med eller uden kant.
- Uden kant (standardindstilling)/ Print kant



- Indstillingen går tilbage til [Uden kant], når SELPHY slukkes.
- Billeder udskrives uden kant, hvis du vælger [Index/Oversigt] eller [Shuffle/Collage] for [Page Layout/Sidelayout] (s. 23).
- Hvis du vælger [8-up/8-på-1] for [Page Layout/Sidelayout] (s. 23) ved udskrivning på papir i kortstørrelse (s. 2), udskrives billeder uden kant, selvom der er valgt [Bordered/Print kant].

Valg af layout og udskrivning (Sidelayout)



- Du kan angive det antal billeder, du vil udskrive på ét ark. Det antal billeder, du har angivet (s. 13), udskrives i det valgte layout.

<input type="checkbox"/> 1-up/1-på-1 (standardindstilling)	Udskriver ét billede, der fylder hele arket	<input checked="" type="checkbox"/> 8-up/8-på-1*	Udskriver otte billeder på ét ark
<input type="checkbox"/> 2-up/2-på-1	Udskriver to billeder på ét ark	<input type="checkbox"/> Index/Oversigt	Udskrives som en oversigt
<input type="checkbox"/> 4-up/4-på-1	Udskriver fire billeder på ét ark	<input type="checkbox"/> Shuffle/Collage	Placerer automatisk billeder i forskellige størrelser på ét ark

* Indstil layoutet til [8-up/8-på-1], når du bruger farveblækpatron/etiketsæt KC-181L (8 etiketter pr. ark) (s. 2).



- Indstillingen går tilbage til [1-up/1-på-1], hvis SELPHY slukkes.
- Du kan bevare et layout, også efter SELPHY slukkes. Hvis du vil have SELPHY til at bevare layouts, skal du først kontrollere, at SELPHY er slukket, trykke på og holde knapperne , og nede, og derefter trykke på og holde knappen nede, indtil "SELPHY" vises på skærmen. Hvis SELPHY ikke længere skal bevare layouts, skal du slukke SELPHY og derefter tænde den på samme måde, som da du indstillede bevaring af layouts.
- Billedplaceringen kan ikke angives.
- Det valgte layout bestemmer, om de indstillinger, der er foretaget for [Date/Dato] (s. 22), [Image Optimize/Auto-optimer] (s. 24), [Correct Red-Eye/Korr. røde øjne] (s. 22), [Borders/Kanter] (s. 22), [Smooth Skin/Glat hud] (s. 24) og [Brightness/Lysere] (s. 25), anvendes.
- Hvis du vælger [Print All Images/Udskriv alle fotos] (s. 16) i [Index/Oversigt], kan du udskrive alle billederne på et hukommelseskort som en oversigtsudskrift.

Placering af billeder i forskellige størrelser (Collage)



- Indstillingen Collage placerer automatisk billeder til udskrivning i forskellige størrelser.
- Du kan udskrive en gruppe med op til 8 billeder eller en gruppe med op til 20 billeder på et enkelt ark.
- Der kan udskrives på papir i L-størrelse eller portkortstørrelse (s. 2).



- I "Valg af indstillinger" (s. 21) skal du trykke på knapperne for at vælge [Page Layout/Sidelayout] på skærbilledet i trin 2. Tryk på knapperne for at vælge [Shuffle/Collage], og tryk derefter på knappen **OK**.
- Når skærbilledet til venstre vises, skal du trykke på knapperne for at vælge en indstilling.
- Tryk på knapperne for at ændre indstillingerne, og tryk derefter på knappen for at gemme indstillingen.
- Du kan få vist billedvisnings-skærbilledet igen ved at trykke to gange på knappen .



- Du kan ikke angive billedernes placering.
- Det kan tage lidt tid, før udskrivningen starter.

Gør huden glat på udskrifter (Glat hud)

- Giver huden et glat og smukt udseende på udskriften.
- Fra (standardindstilling)/ Til



- Denne indstilling sættes tilbage til [Off/Fra], når udskrivningen er færdig, når SELPHY slukkes, eller når hukommelseskortet tages ud.
- Korrigeringen kan blive anvendt til andre områder end hud og give uventede resultater.
- [Smooth Skin/Glat hud] anvendes ikke, når [Page Layout/Sidelayout] (s. 23) er indstillet til [Index/Oversigt].

Ændring af farvetone og udskrivning (My Colors)

- Du kan justere farven på dine billeder eller ændre farverne til sepia eller sort-hvid.

Off/Fra (standardindstilling)	—	PositiveFilm/Positiv film	Intense, naturlige farver som de farver, der opnås med positivfilm
Vivid/Vivid effekt	Forstærker kontrast og farvemætning, så billedet giver et livligt indtryk	Sepia/Sepia effekt	Ændrer billedets farvetoner til sepia
Neutral	Mindsker kontrast og farvemætning, så billedet får et neutralt skær	B/W/Sort/Hvid	Sort-hvid



- Indstillingen går tilbage til [Off/Fra], når SELPHY slukkes.
- De indstillinger, der er foretaget i My Colors, bestemmer, om indstillingerne for [Correct Red-Eye/Korr. røde øjne] (s. 22) anvendes.

Optimering af resultatet med automatisk korrektion (Auto-optimer)



- SELPHY korrigerer automatisk billedet, så den bedste billedkvalitet opnås.
- Fra/ Til (standardindstilling)



- Visse billeder justeres muligvis ikke korrekt.



- Indstillingen går tilbage til [On/Til], når SELPHY slukkes.
- [Image Optimize/Auto-optimer] anvendes ikke, når [Page Layout/Sidelayout] (s. 23) er indstillet til [Index/Oversigt].
- Korrigeringens omfang afhænger af sidelayout og papirstørrelse.



Justering af lysstyrke (Lysere)



- Du kan justere et billedes lysstyrke inden for et område på ± 3 .
- Jo større plusværdien er, des lysere bliver billedet. Jo større minusværdien er, des mørkere bliver billedet.



- Indstillingen går tilbage til [+0], når SELPHY slukkes.
- [Brightness/Lysere] kan ikke bruges, hvis [Index/Oversigt] er valgt i [Page Layout/Sidelayout] (s. 23).

Ændring af datoformatet (Datoformat)

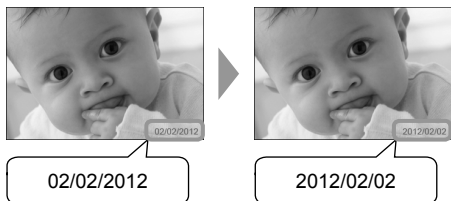

- Du kan ændre rækkefølgen i den dato, der udskrives (s. 22).
- mm/dd/åååå (standardindstilling), dd/mm/åååå, åååå/mm/dd



- Indstillingen gemmes, selvom SELPHY slukkes, eller hukommelseskortet tages ud af stikket.

Energibesparelse (Automatisk slukning)

- SELPHY slukkes automatisk, hvis den ikke betjenes i ca. 5 minutter.
- Til (standardindstilling)/Fra



- SELPHY slukkes ikke automatisk, hvis den er sluttet til et kamera eller en computer, eller hvis der vises en fejlmeddelelse på skærmen.



Udskrivning fra en computer

Hvis du slutter en computer til SELPHY og bruger den medfølgende software, kan du se alle billeder på en gang og udnytte en række udskrivningsfunktioner, der ikke kan udføres med SELPHY alene.

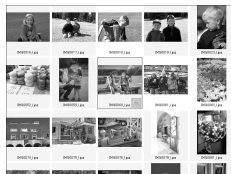

Vælg billeder på en oversigt, og udskriv

- Du kan vælge de billeder, du vil udskrive, på en oversigt og udskrive dem alle på én gang. Du kan også føje tekst til billeder og udskrive.



Dekorér, og udskriv

- Du kan føje rammer eller mærker til billeder og udskrive. Du kan også føje tekst til billeder og udskrive.



Udskriv kalendere

- Du kan føje kalendere til udskrifter. Du kan også føje tekst til billeder og udskrive.



Udskriv billedopsætning

- Du kan arrangere flere billeder på samme ark.



Udskriv id-foto

- Du kan udskrive i den størrelse, der kræves til id-fotos.



- Id-fotoet kan muligvis ikke godkendes til officiel brug, afhængigt af hvilken myndighed det skal bruges til. Kontakt den relevante myndighed for at få oplysninger om gældende regler.

Systemkrav

	Windows	Macintosh
Operativsystem	Windows 7 Service Pack 1 Windows Vista Service Pack 2 Windows XP Service Pack 3	Mac OS X v10.6–v10.7
Konfiguration	Ovennævnte operativsystemer skal være forudinstalleret på computere med indbyggede USB-porte.	
Processor	Pentium 1,3 GHz eller hurtigere	Mac OS X v10.7: Intel Core 2 Duo eller hurtigere Mac OS X v10.6: Intel-processor
RAM	Windows 7 (64 bit): 2 GB eller mere Windows 7 (32 bit), Vista: 1 GB eller mere Windows XP: 512 MB eller mere	1 GB eller mere
Interface	USB	
Ledig plads på harddisken	120 MB eller mere*	140 MB eller mere
Skærm	1.024 x 768 pixel eller mere	1.024 x 768 pixel eller mere

* For Windows skal Microsoft .NET Framework 2.0 (maks. 280 MB) eller nyere være installeret. Installationen kan tage lidt tid afhængigt af computerens ydeevne.

Installation og start af softwaren

I disse beskrivelser bruges Windows 7 og Mac OS X 10.7.

Klargøring

- Computer
- Medfølgende cd-rom (Cd-rom'en SELPHY CP810 Solution Disk) (s. 2)
- Et almindeligt USB-kabel på højst 2,5 m (et Mini-B-stik skal sættes i SELPHY).

1



2

Installer softwaren.

Windows

- Læg cd-rom'en i computerens cd-rom-drev, og klik på [Easy Installation/Nem installation], når skærmbilledet til venstre vises.
- Følg anvisningerne på skærmen for at fortsætte.
- Hvis vinduet Brugerkontokontrol vises, skal du følge vejledningen på skærmen for at fortsætte.

► Fortsæt installationen. Skærmbilledet til venstre vises.

Macintosh

- Læg cd-rom'en i computerens cd-rom-drev. Klik på [Finder] i dock'en (linjen nederst på skrivebordet), og dobbeltklik på [] på cd-rom'en.
- Hvis [] vises på skrivebordet, kan du også dobbeltklikke på [] for at få vist filerne på cd-rom'en.
- Når skærmbilledet til venstre vises, skal du klikke på [Install/Installer] og følge vejledningen på skærmen for at fortsætte.
- Når installationen er færdig, skal du klikke på [Finish/Udfør] for at genstarte computeren og fuldføre installationen.

Gør SELPHY klar.

- Sluk SELPHY, og tag hukommelseskortet eller USB-nøglen ud.
- Sæt en blækpatron og en papirkassette med det papir, du vil bruge, i SELPHY (s. 7–10).

3

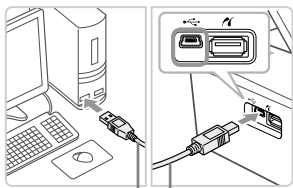

Almindeligt USB-kabel

Slut SELPHY til computeren.

- Brug USB-kablet til at slutte SELPHY til computeren.
- I de brugervejledninger, der fulgte med kablet og computeren, findes en håndteringsvejledning.

4

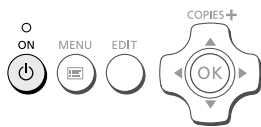

Tænd SELPHY.

- Tryk på knappen  for at tænde SELPHY.

Windows

- Når installationen er færdig, skal du klikke på [Restart/ Genstart] for at genstarte computeren og fuldføre installationen.

5



Kontroller, at softwaren er startet rigtigt.

- ▶ Softwaren starter, og skærbilledet til venstre vises, når der er etableret kommunikation mellem SELPHY og computeren.
- Udfør trin 2 til 4, hvis softwaren automatisk skal startes næste gang.

Windows

- Hvis skærbilledet i trin 5 ikke vises, skal du åbne det fra menuen [Start] ▶ [Alle programmer] ▶ [Canon Utilities] ▶ [SELPHY Photo Print] ▶ [SELPHY Photo Print].

Macintosh

- Hvis skærbilledet i trin 5 ikke vises, skal du bruge nedenstående fremgangsmåde til at registrere printeren.
Vælg  i menuen, og klik på [Systemindstillinger] ▶ [Udskriv & fax] for at åbne skærbilledet Udskrivning og fax. Klik på [+] for at vælge [CP810] i pop op-vinduet, og klik derefter på [Tilføj].
Når du har registreret printeren, skal du klikke på ikonet [SELPHY Photo Print] i dock'en (linjen nederst på skrivebordet), hvorefter skærbilledet i trin 5 vises.



- SELPHY virker muligvis ikke korrekt, hvis den er tilsluttet en computer via en USB-hub.
- SELPHY virker muligvis ikke korrekt, hvis der bruges andre USB-enheder samtidig (med undtagelse af en USB-mus eller et USB-tastatur). Du skal frakoble andre USB-enheder fra computeren og derefter tilslutte SELPHY igen.
- Sæt ikke computeren i standbytilstand (eller dvaletilstand), mens SELPHY er sluttet til computerens USB-port. Hvis du kommer til at gøre det, skal du aktivere computeren fra standbytilstand uden at frakoble USB-kablet.
- Der findes oplysninger om håndtering af computeren i den brugervejledning, der fulgte med computeren.

Udskrivning af billeder med softwaren

Du kan bruge den installerede software (SELPHY Photo Print) til at udskrive billeder, der er gemt på computeren.

I dette afsnit beskrives funktionen [Simple print/Nem udskrivning]. Med denne funktion kan du se alle dine billeder på en gang og vælge, hvilke der skal udskrives.

1



Åbn udskrivningsmenuen.

- Klik på [Print menu/Udskrivningsmenu].
- Du kan ikke klikke på [Print menu/Udskrivningsmenu], hvis du ikke har gjort klar til udskrivning (isat papirkassette og blækpatron). Foretag de nødvendige handlinger ved at følge vejledningen på skærmen.

2



Vælg en udskrivningsmetode.

- Klik på [Simple print/Nem udskrivning].
- Du kan fremstille udskrifter med rammer, mærker og taleboblere ved at klikke på [Decoration print/Udskriv med dekoration].
- Du kan fremstille udskrifter med en kalender tilføjet ved at klikke på [Calendar print/Udskriv kalender].
- Du kan udskrive flere billeder på samme ark ved at klikke på [Layout Print/Layoutudskrivning].
- Du kan udskrive i den størrelse, der kræves til id-fotos, ved at klikke på [ID Photo Print/Udskriv id-foto].

3

Du kan vælge kriterier for de billeder, der skal vises.



Du kan få vist billeder, der er gemt i en anden mappe, ved at klikke på denne knap og vælge en mappe på det skærbillede, der åbnes.

Vælg et eller flere billeder.

- ▶ Billederne vises i en oversigt i mappen [Billeder].
- Klik på et billede for at markere det til udskrivning.
- ▶ Baggrundsfarven skifter, og billedet indstilles til udskrivning.
- Brug samme fremgangsmåde til at klikke på alle de billeder, du vil udskrive.
- Hvis du klikker på et billede igen, skifter baggrundsfarven tilbage til den oprindelige farve, og indstillingerne annulleres.
- Klik på [Next/Næste], når du har valgt billeder.

4

Tryk på knappen - eller + for at indstille antallet af kopier.

Vælg antal udskrifter.

- Vælg antallet af kopier for hvert billede.
- På Windows-computere: Klik på [Print/Udskriv] for at starte udskrivningen.
- På Macintosh-computere: Klik på [Print menu/ Udskrivningsmenu], og klik derefter på [Print/Udskriv] på det skærbillede, der vises.

5

Afslut programmet.

Windows

- Når du er færdig med at udskrive, skal du klikke på  øverst til højre på skærmen.

Macintosh

- Når du er færdig med at udskrive, skal du klikke på  øverst til venstre på skærmen.



- Det layoutbillede, der vises til højre på det skærbillede, som åbnes, når du klikker på [ID Photo Print/Udskriv id-foto] i trin 2 på s. 30, afviger fra det faktiske layout. Du kan kontrollere det faktiske layout ved at klikke på [Preview/Eksempel] på skærbilledet [4.Print/Udskriv].
- Hvis du vælger et oversigtslayout på det skærbillede, som åbnes, når du klikker på [Layout Print/ Layoutudskrivning] i trin 2 på s. 30, kan du ikke tilpasse billedet, f.eks. ændre billedets størrelse eller retning, på skærbilledet [4.Print/Udskriv].

Udskrivning fra et digitalkamera

Du kan vælge og udskrive billeder fra et digitalkamera, der understøtter PictBridge-standarden. I dette eksempel bruges et kompakt digitalkamera fra Canon til at beskrive udskrivningsmetoden. Hvis fremgangsmåden er anderledes for det digitalkamera, du bruger, skal du se den brugervejledning, der fulgte med digitalkameraet.

1

Sørg for, at der ikke er sat et hukommelseskort i SELPHY, og at SELPHY ikke er sluttet til en computer.

2

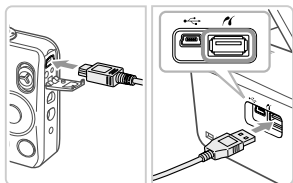

Tilslut SELPHY til digitalkameraet med det interfacekabel (USB-kabel), der fulgte med digitalkameraet.

3



Tænd først SELPHY, og tænd derefter digitalkameraet, og afspil billederne på digitalkameraet.

► Afhængigt af det digitalkamera, du bruger, kan  blive vist på digitalkameraets skærm.

4

Foretag det nødvendige på digitalkameraet for at vælge et billede, der skal udskrives.

- Brug digitalkameraet til at starte udskrivningen.
- Udskrivningen starter.
- Når udskrivningen er færdig, skal du slukke SELPHY og digitalkameraet og derefter tage kablet ud.



- Du kan ikke stoppe udskrivning med knappen . Brug digitalkameraet til at stoppe udskrivningen.
- PictBridge er en branchestandard, der er fastlagt af CIPA (Camera & Imaging Products Association). Den gør det muligt at udskrive billeder, der er taget med et digitalkamera eller videokamera uanset fabrikat eller model, ved at slutte kameraet til en printer uden at bruge en computer.

Udskrivning af billeder vha. indstillinger fra digitalkameraet (DPOF-udskrivning)

Du kan foretage udskriftsindstillinger og vælge de billeder, du vil udskrive, på digitalkameraet og derefter udskrive billederne på én gang. Yderligere oplysninger finder du i den brugervejledning, der fulgte med digitalkameraet.

1

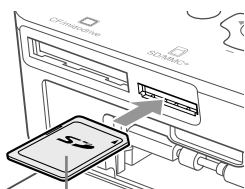

Siden med etiket

Sæt et hukommelseskort, der indeholder DPOF-indstillinger, i det relevante hukommelseskortstik.

- ▶ [DPOF images remain Print images?/DPOF billede gemt Print billeder?] vises på skærmen.

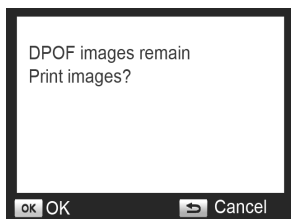

2



Tryk på knappen **OK**.

3

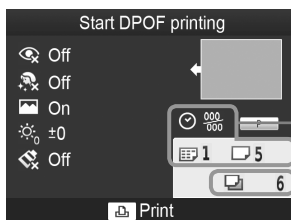

Kontroller indstillingerne.

Indstillinger med digitalkamera

☺: Dato

000: Filnummer

☰: Oversigt (Udskriftstype)

☐: Normal (Udskriftstype)

Antal ark, der skal bruges

4

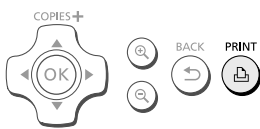

Udskriv billederne.

- Tryk på knappen  for at starte udskrivningen.



- Datoen og filnummeret er de DPOF-indstillinger, der er foretaget med digitalkameraet (de kan ikke ændres med SELPHY).
- Hvis [Print Type/Udskriftstype] er indstillet til [Standard/Normal] på et Canon-digitalkamera, anvendes de indstillinger, der er foretaget i "Udskrivning af forskellige billeder" (s. 21–25).
- Skærbilledet i trin 3 kan også blive vist, hvis du trykker på knappen , vælger [DPOF Print/DPOF-udskrivning] og derefter trykker på knappen **OK**. [DPOF Print/DPOF-udskrivning] vises kun, når der er isat et hukommelseskort med DPOF-oplysninger, der er indstillet med digitalkameraet.

Udskrivning uden adgang til en stikkontakt

Du kan bruge batteri NB-CP2L (sælges særskilt) og opladningsadapter CG-CP200 (sælges særskilt) til at udskrive billeder, når du ikke har adgang til en stikkontakt. Du kan udskrive ca. 36 ark* papir i postkortformat med et fuldt opladet batteri.

* Antallet af ark er fastlagt i henhold til Canons teststandarder og kan afvige afhængigt af udskrivningsbetingelserne.

Isætning af batteriet

1

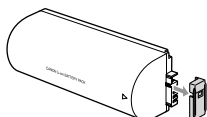

Tag dækslet over batteristykket af.

2

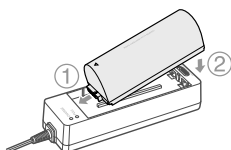

Slut batteriet til opladningsadapteren.

- Indfør først batteriet i den retning, der angives af ① og derefter i den retning, som angives af ②, indtil det går på plads med et klik.

3

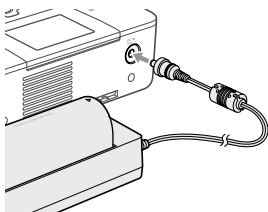

Slut opladningsadapteren til SELPHY.

Opladning af batteriet

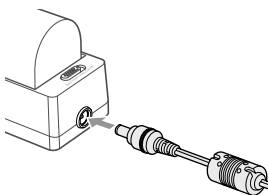

Sæt netledningen i opladningsadapteren med det isatte batteri.

- ▶ Opladningen af batteriet begynder, og den orange indikator tændes.
- ▶ Batteriet er opladet efter ca. 4 timer, og den grønne indikator tændes.
- Opladningen fortsætter, selvom du tænder SELPHY, mens opladningsadapteren er tilsluttet. Opladningen stopper dog under udskrivning.



- Du finder oplysninger vedrørende batteriet i den brugervejledning, der fulgte med batteriet.
- Sørg for, at SELPHY er placeret på en stabil flade, f.eks. et skrivebord, mens opladningsadapteren er tilsluttet, og sørg for, at opladningsadapterkablet ikke frakobles.

Fejlfinding

Hvis du mener, der er opstået et problem med SELPHY, skal du først kontrollere følgende punkter. Hvis punkterne herunder ikke løser problemet, skal du kontakte Canon Kundesupport som angivet i den medfølgende kundesupportliste.

Strøm

● Printeren tændes ikke

- Kontroller, at stikket er sat rigtigt i (s. 10).
- Tryk på og hold knappen  nede, indtil startbilledet vises på skærmen (s. 11).
- Hvis du bruger batteri NB-CP2L (sælges særskilt) og opladningsadapter CG-CP200 (sælges særskilt), skal du kontrollere, om batteriet er opladet, og om batteriet og kablet er tilsluttet korrekt.

Udskrivningsproblemer

● Kan ikke udskrive

- Kontroller, at SELPHY er tændt (s. 11).
- Kontroller, at blækpatronen og papirkassetten er sat rigtigt i (s. 10).
- Kontroller, at farvearket ikke er slået (s. 7).
- Sørg for at bruge papir, der er beregnet til printeren (s. 9).
- Når blækket er brugt op, skal du udskifte blækpatronen med en ny. Når der ikke er mere papir, skal du lægge nyt papir i papirkassetten (s. 14).
- Sørg for at bruge den rigtige kombination af papir, papirkassette og blækpatron (s. 7).
- Tilslut kun SELPHY til én enhed ad gangen. Hvis der er sat et hukommelseskort i SELPHY, og printeren samtidig er sluttet til et digitalkamera og en computer, kan du måske ikke udskrive korrekt.
- Afhængigt af rumtemperaturen kan SELPHY blive overophedet og midlertidigt ophøre med at fungere. Dette er ikke en fejl. Vent, til temperaturen er faldet, og udskrivningen genoptages.

Kan ikke vise/udskrive billeder fra hukommelseskort eller USB-nøgle

- Kontroller, at hukommelseskortet sat helt ind i det rigtige stik med etiketsiden opad (s. 12, 13).
- Kontroller, at USB-nøglen er skubbet helt ind i det rigtige stik og vender rigtigt (s. 15).
- Sørg for at bruge en billedtype, der understøttes (s. 12).
- Kontroller, at et hukommelseskort, der kræver adapter, er placeret i adapteren, før det sættes i stikket (s. 12).

Kan ikke udskrive fra et digitalkamera

- Kontroller, at digitalkameraet understøtter PictBridge (s. 32).
- Kontroller, at SELPHY og digitalkameraet er tilsluttet korrekt (s. 32).
- Kontroller, at det genopladelige batteri eller engangsbatterierne i digitalkameraet ikke er brugt op. Hvis der ikke er nok strøm på, skal du udskifte batteriet med et batteri, der er fuldt opladet, eller bruge nye batterier.

Kan ikke udskrive fra en computer

- Kontroller, at du installerede softwaren ved at følge den rigtige fremgangsmåde (s. 28).
- Kontroller, at SELPHY er sluttet direkte til en port på computeren med USB-kablet (s. 29).
- Særlige Windows-relaterede problemer: Kontroller, at printeren ikke er offline. I så fald skal du højreklikke på printerikonet og annullere offlineindstillingen.
- Særlige Macintosh-relaterede problemer: Sørg for, at SELPHY er registreret på printerlisten (s. 29).

● Kan ikke udskrive datoen

Kan ikke udskrive fra hukommelseskort eller USB-nøgle

- Kontroller, at påføring af dato er indstillet (s. 33).
Hvis du bruger DPOF-udskrivning, er indstillingerne for påføring af dato konfigureret på det digitalkamera, der bruges til DPOF-indstillingerne.

Kan ikke udskrive fra digitalkameraer

- Sørg for, at datoindstillingen i digitalkameraet er angivet til [On/Til]. Hvis indstillingen er [Default/Standard], bruges SELPHY's indstillinger for påføring af dato.

● Kan ikke fremstille udskrifter uden pletter

- Kontroller, at farvearket og papiret ikke er støvet.
- Kontroller, at der ikke er støv indvendigt i SELPHY (s. 39).
- Kontroller, at der ikke er dannet kondens indvendigt i SELPHY (s. 39).
- Sørg for, at SELPHY ikke er placeret tæt på en enhed, der udsender elektromagnetisk stråling eller et kraftigt magnetfelt (s. 5).

● Farverne på computerskærmen og udskriften er forskellige

- Metoderne til farvedannelse er forskellige for computerskærme og printere. Afgivelser kan desuden skyldes skærmens omgivelser (lyssets farve og styrke) eller skærmens farveindstillinger.

● Efter at computeren er blevet brugt til at annullere en igangværende udskrivning, udskrives et allerede udskrevet billede igen, når udskrivningen genoptages

- Når du genstarter udskrivning på en Macintosh-computer efter at have annulleret udskrivningen, udskrives måske et billede, som allerede er udskrevet, en gang til, når udskrivningen genoptages.

Papirproblemer

● Papiret passer ikke til kassetten

- Kontroller, at papirets størrelse svarer til papirkassetts størrelse (s. 2).

● Papiret fremføres ikke rigtigt/hyppige papirstop

- Kontroller, at papiret og papirkassetten er placeret rigtigt (s. 8, 10).
- Sørg for, at der højst er 18 ark i kassetten.
- Kontroller, at der højst ligger 18 ark eller derover på papirkassetts yderste låg.
- Sørg for at bruge papir, der er beregnet til printeren (s. 9).

● Kan ikke udskrive det angivne antal udskrifter, overskydende papir

- Der kan forekomme overskydende papir, hvis printeren løber tør for blæk (s. 14).

● Papiret sidder fast

- Hvis papiret stikker ud foran eller bag på SELPHY (papirudføringsåbning) (s. 6), skal du trække forsigtigt i papiret for at fjerne det. Hvis et forsigtigt træk ikke er nok til at fjerne papiret, må du ikke prøve at fjerne det med magt. Sluk printeren, og tænd den igen flere gange, indtil papiret skydes ud. Hvis du kommer til at slukke for strømmen under udskrivning, skal du slå den til igen og vente, til papiret skydes ud. Kontakt forhandleren eller Canon Kundesupport, hvis der opstår papirstop. Brug ikke magt til at fjerne fastsiddende papir. Printeren kan blive beskadiget.

Fejlmeddelelser

Hvis der opstår et problem med SELPHY, vises en meddelelse på skærmen. Hvis der vises et afhjælpningsforslag sammen med fejlmeddelelsen, skal du følge vejledningen på skærmen. Se under "Fejlfinding" (s. 35), hvis der ikke vises en løsning.

Hvis disse punkter ikke løser problemet, skal du kontakte Canon Kundesupport som angivet i den medfølgende kundesupportliste.



- Der kan også blive vist en fejlmeddelelse på digitalkameraets skærm, du skal tjekke, hvis der opstår et problem, mens SELPHY er sluttet til et digitalkamera.

Specifikationer

SELPHY CP810

Udskrivningsmetode	Termooverførsel med dye-sublimationsteknologi (med belægning)	
Opløsning/Farvegengivelse	300 x 300 dpi	
Graduering	256 nuancer pr. farve (opløsning baseret på "områdeintensitetsmetoden" svarer til en farvegengivelse på 4.800 x 4.800 dpi)* ¹	
Blæk	Dedikeret farveblækpatron (Y/M/C/belægning)	
Papir	Postkortstørrelse, L-størrelse, kortstørrelse (inkl. helarksetiketter, 8 etiketter pr. ark)	
Udskriftsstørrelse	Uden kant	Med kant
Postkortstørrelse	100,0 x 148,0 mm	91,3 x 121,7 mm
L-størrelse	89,0 x 119,0 mm	79,1 x 105,1 mm
Kortstørrelse	54,0 x 86,0 mm	49,9 x 66,6 mm
(hver etiket på et ark med 8 etiketter)	22,0 x 17,3 mm	–
Udskrivningshastighed ^{*2}	Udskrivning fra hukommelseskort/USB-nøgle/sluttet til kameraer (PictBridge)	
Postkortstørrelse	Ca. 47 sek.	
L-størrelse	Ca. 39 sek.	
Kortstørrelse	Ca. 27 sek.	
Papirføringssystem	Automatisk papirindføring fra papirkassette	
Udføringssystem	Automatisk papirudføring oven på papirkassette	
Skærm	Vipbar TFT LCD-farveskærm på 6,8 cm (2,7")	
Interface	Tilslutning til en PictBridge-kompatibel enhed: USB-kompatibelt type A-forbindelsesstik	
Hi-Speed USB	Tilslutning til en computer: USB-kompatibelt Mini-B-stik	
Hukommelseskort	CF-kort, Microdrive, xD-Picture-kort ^{*3} , SD-hukommelseskort, SDHC-hukommelseskort, SDXC-hukommelseskort, MMC-kort, MMCplus-kort, HC MMCplus-kort, miniSD-hukommelseskort ^{*3} , miniSDHC-hukommelseskort ^{*3} , microSD-hukommelseskort ^{*3} , microSDHC-hukommelseskort ^{*3} , microSDXC-hukommelseskort ^{*3} , RS-MMC-kort ^{*3} , MMCmobile-kort ^{*3} , MMCmicro-kort	
	Kun FAT/exFAT understøttes	
USB-nøgle		
Driftstemperatur	5–40 °C	
Luftfugtighed under drift	20–80 %	
Strøm	Kompakt strømadapter CA-CP200 B Batteri NB-CP2L (sælges særskilt) Opladningsadapter CG-CP200 (sælges særskilt)	
Strømforbrug	60 W eller derunder (4 W eller derunder i standby)	
Dimensioner	178,0 x 127,0 x 60,5 mm (uden fremspring)	
Vægt (kun printer)	Ca. 810 g	

- *¹ Med metoden "koncentrationsgraduering", som bruges af SELPHY, kan gengives op til 256 farvenuancer pr. punkt. Til sammenligning gengiver printere, som bruger områdeintensitetsmetoden, nuancer ud fra antallet af punkter, der udskrives på en områdeenhed. Det betyder, at der kræves 256 punkter (16 punkter i højden x 16 punkter i bredden) til at gengive de samme 256 farvenuancer. SELPHYS farvegengivelse svarer derfor til en opløsning på 4.800 x 4.800 dpi baseret på områdeintensitetsmetoden.
- Graduering dækker over det antal nuancer, der kan gengives på en udskrift. Sort-hvid har således to gradueringer, mens 256 gradueringer omfatter de grå nuancer, der kan gengives i området fra hvid til sort.
 - "dpi" (dots per inch) henviser til det antal punkter, der kan udskrives på 1 tomme.
- *² Målt fra starten af den gule udskriftsmarkering til endelig udskrift.
- *³ Kræver en passende adapter (fås i handelen).

Kompakt strømadapter CA-CP200 B

Nominel indgangseffekt	100–240 V AC (50/60 Hz) 1,5 A (100 V) – 0,75 A (240 V)
Nominel udgangseffekt	24 V DC, 1,8 A
Driftstemperatur	0–45 °C
Dimensioner	122,0 x 60,0 x 30,5 mm (uden netledning)
Vægt	Ca. 310 g

Støvdæksel DPC-CP100

Medfølger måske ikke i alle geografiske områder. Kan købes særskilt efter behov.

Dimensioner	137,5 x 117,0 x 27,2 mm
Vægt	Ca. 88 g

Opladningsadapter CG-CP200 (sælges særskilt)

Nominel indgangseffekt	24 V DC
Nominel udgangseffekt	24 V DC
Driftstemperatur	5–40 °C
Mål	156,2 x 49,0 x 35,5 mm (uden fremspring)
Vægt	Ca. 134 g

Batteri NB-CP2L (sælges særskilt)

Type	Genopladeligt litiumionbatteri
Nominel spænding	22,2 V DC
Nominel kapacitet	1.200 mAh
Batterilevetid (antal opladninger)	Ca. 300 gange
Driftstemperatur	5–40 °C
Dimensioner	110,0 x 40,7 x 37,5 mm
Vægt	Ca. 230 g

- Alle data er baseret på test udført af Canon.
- Printerens specifikationer eller udseende kan blive ændret uden varsel.

FORSIGTIG

DER ER RISIKO FOR, AT BATTERIET EKSPLODERER, HVIS DER ANVENDES EN UKORREKT BATTERITYPE.
BORTSKAF BRUGTE BATTERIER I HENHOLD TIL LOKALE LOVKRAV.

Brug af originalt Canon-tilbehør anbefales.

Dette produkt er fremstillet, så det leverer fremragende resultater, når det bruges sammen med originalt tilbehør fra Canon. Canon er ikke ansvarlig for skade på produktet og/eller ulykker såsom brand mv., der skyldes uoriginalt tilbehørs fejlfunktion (f.eks. at et batteri lækker eller eksploderer). Bemærk, at denne garanti ikke omfatter reparation, der er nødvendig på grund af uoriginalt tilbehørs fejlfunktion, men du kan dog anmode om at få foretaget en sådan reparation mod betaling.

Håndtering af SELPHY

- Udsæt ikke printeren for kraftige stød eller rystelser. Det kan medføre papirstop eller funktionsfejl i printeren.
 - Udsæt ikke SELPHY for insektspray og flygtige væsker. Undgå, at SELPHY kommer i kontakt med gummi- eller plasticprodukter i længere tid. Det kan nedbryde det ydre kabinet.
 - Afhængigt af rumtemperaturen kan SELPHY blive overophedet og midlertidigt ophøre med at fungere. Dette er ikke en fejl. Vent, til SELPHY er kølet ned og fungerer igen. I følgende tilfælde kan udskrivningen tage længere tid, fordi SELPHY stopper udskrivninger midlertidigt pga. overophedning: under langvarig udskrivning, hvis rumtemperaturen høj, eller hvis SELPHYs ventilationsåbning er blokeret.
 - Hvis du flytter SELPHY fra et koldt til et varmt sted, skal du på forhånd lægge SELPHY i en lufttæt plasticpose og fjerne posen igen, når SELPHY har nået rumtemperatur, for at undgå kondens. Hvis der dannes kondens, skal du lade SELPHY stå i rumtemperatur, indtil kondensen er fordampet på naturlig vis.
 - Rengør SELPHY med en blød, tør klud.
 - Hvis der samler sig støv i ventilationsåbningen (s. 6), skal du tage blækpatronen (s. 14) ud og fjerne støvet. Udskrifterne bliver måske ikke helt rene, hvis der kommer støv ind gennem ventilationsåbningen.
-  ● Brug aldrig benzin, fortynder eller vaskepulver til at rengøre SELPHY. Det kan nedbryde eller deformere det ydre kabinet eller få belægningen til at skalle af.

Varemærker

- SDXC-logoet er et varemærke tilhørende SD-3C, LLC.
- Denne enhed indeholder exFAT-teknologi, som er givet i licens af Microsoft.
- CF5-logoet er et varemærke tilhørende CompactFlash Association.

Om denne vejledning

- Ingen del af denne vejledning må reproduceres, transmitteres eller lagres i et arkiveringssystem uden tilladelse fra Canon.
- Canon forbeholder sig ret til at ændre indholdet i denne vejledning når som helst uden varsel.
- Illustrationer og skærbilleder i vejledningen kan afvige en anelse fra det virkelige udstyr.
- Uanset ovenstående punkter påtager Canon sig intet ansvar for skade, der skyldes forkert betjening af produkterne.

Gælder kun i EU (og EØS).

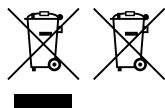

Disse symboler betyder, at produktet ikke må bortskaffes sammen med husholdningsaffald i henhold til WEEE-direktivet (2002/96/EF), batteridirektivet (2006/66/EF) og/eller den lokale lovgivning, som disse direktiver er gennemført i.

Hvis der i overensstemmelse med batteridirektivet er trykt et kemisk symbol under det symbol, der er vist ovenfor, betyder det, at batteriet eller akkumulatoren indeholder tungmetaller (Hg = kviksølv, Cd = cadmium, Pb = bly) ved en koncentration, som ligger over de grænseværdier, der er beskrevet i batteridirektivet.

Produktet skal afleveres på et godkendt indsamlingssted, f.eks. i overensstemmelse med en godkendt én-for-én-procedure, når du indkøber et nyt tilsvarende produkt, eller på et godkendt indsamlingssted for genanvendeligt affald fra elektrisk og elektronisk udstyr samt for batterier og akkumulatore. Forkert håndtering af denne type affald kan muligvis få negative konsekvenser for miljøet og menneskers helbred på grund af de potentielt sundhedsskadelige substanser, der generelt associeres med elektrisk og elektronisk udstyr.

Når du foretager korrekt bortskaffelse af produktet, bidrager dette også til effektiv brug af naturressourcerne.

Kontakt din kommune, den lokale affaldsmyndighed, forvalterne af en godkendt affaldsordning eller det lokale affaldsanlæg, eller besøg www.canon-europe.com/environment for at få flere oplysninger om genbrug af dette produkt.

(EØS: Norge, Island og Liechtenstein)

CANON INC.

30-2, Shimomaruko 3-chome, Ohta-ku, Tokyo 146-8501, Japan

CANON EUROPA N.V.

Bovenkerkerweg 59-61, 1185 XB Amstelveen, The Netherlands

Canon

SELPHY CP810

COMPACT PHOTO PRINTER

Benutzerhandbuch des Druckers

DEUTSCH

- Lesen Sie sich dieses Handbuch einschließlich des Abschnitts „Sicherheitsvorkehrungen“ gut durch, bevor Sie den Drucker verwenden.
- Lesen Sie sich dieses Handbuch aufmerksam durch, um Fehlbedienungen des Druckers zu vermeiden.
- Bewahren Sie dieses Handbuch so auf, dass Sie schnell darauf zugreifen können.

Lieferumfang

Überprüfen Sie, ob die folgenden Teile im Lieferumfang des Druckers enthalten sind. Verwenden Sie hierfür die Kästchen .
Wenden Sie sich an den Händler, von dem Sie den Drucker erworben haben, falls etwas fehlen sollte.

SELPHY-Drucker



Kompakt-Netzadapter
CA-CP200 B

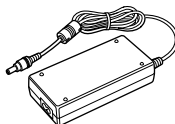

Netzkabel



Papierkassette
(im Postkartenformat)
PCP-CP400

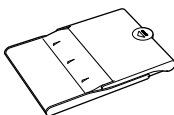

Reinigungskassette*¹

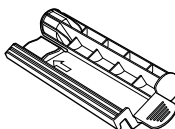

Staubschutzabdeckung
DPC-CP100*²

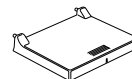

CD-ROM SELPHY CP810
Solution Disk



Benutzerhandbuch des
Druckers (dieses Handbuch)



Canon-Garantiebrochüre



*¹ In einigen Ländern wird diese unter Umständen nicht mitgeliefert.

*² In einigen Ländern wird diese unter Umständen nicht mitgeliefert. Erwerben Sie sie bei Bedarf separat.

Tintenpatronen und Papier (separat erhältlich)

Für die Verwendung des Druckers muss zuvor ein Farbtintenpatrone/Papier-Set erworben werden (separat erhältlich).

Farbtintenpatrone/Papier-Set			Erforderliche Papierkassette
Produktname	Papierformat	Anzahl der möglichen Ausdrucke	
Farbtintenpatrone/Papier-Set KP-36IP (Postkartenformat)	Postkartenformat	36	Papierkassette PCP-CP400 (im Lieferumfang von SELPHY enthalten)
Farbtintenpatrone/Papier-Set KP-72IN (Fotopapier)		72	
Farbtintenpatrone/Papier-Set KP-108IN (Fotopapier)		108	
Farbtintenpatrone/Papier-Set KL-36IP	L-Format	36	Papierkassette PCPL-CP400*
Farbtintenpatrone/Papier-Set KL-36IP 3er-Pack		108	
Farbtintenpatrone/Papier-Set KC-36IP	Kreditkartenformat	36	Papierkassette PCC-CP400*
Farbtintenpatrone/Aufkleber-Set KC-18IF (ganzseitige Etiketten)		18	
Farbtintenpatrone/Aufkleber-Set KC-18IL (Bogen mit acht Etiketten)		18	

* Mit Farbtintenpatrone/Papier-Set separat erhältlich.

Bestimmte Zubehörteile sind in einigen Ländern möglicherweise nicht erhältlich.

Wichtige Informationen vorab

- Die mit diesem Gerät gedruckten Bilder sind für den persönlichen Gebrauch vorgesehen. Drucken Sie keine Bilder, die urheberrechtlich geschützt sind, ohne vorher eine diesbezügliche Erlaubnis des Inhabers des Urheberrechts einzuholen.
- Die Garantiebestimmung dieses Geräts gilt nur in dem Land, in dem das Gerät verkauft wurde. Sollte ein Problem mit dem Gerät bei einer Verwendung im Ausland auftreten, müssen Sie zum Erheben von Garantieansprüchen beim Canon-Kundendienst zunächst in das Land zurücksenden, in dem Sie das Gerät erworben haben.
- Der LCD-Monitor wird mittels hochpräziser Produktionstechniken hergestellt. Mehr als 99,99 % der Pixel funktionieren gemäß ihrer Spezifikation. Es kann jedoch vorkommen, dass einige Pixel mitunter versehentlich aufleuchten oder als rote oder schwarze Punkte erscheinen. Dies hat keinerlei Auswirkungen auf die gedruckten Bilder und stellt keine Fehlfunktion dar.
- Der LCD-Monitor ist unter Umständen mit einer dünnen Kunststoffolie gegen Verkratzen während des Transports geschützt. Entfernen Sie diese Folie ggf. vor Verwendung des Druckers.

In diesem Handbuch verwendete Konventionen

- Dieser Drucker wird als „SELPHY-Drucker“ oder „Drucker“ bezeichnet.
- Die Tasten des SELPHY-Druckers werden im Text als Symbole dargestellt. Ausführliche Informationen finden Sie unter „Bedienfeld“ (S. 6).
- Der auf dem Bildschirm angezeigte Text wird in eckigen Klammern [] dargestellt.
- ⓘ : Weist auf wichtige Hinweise hin.
- 🖋️ : Weist auf Tipps und zusätzliche Informationen hin.
- (S. XX): Gibt Seitenzahlen an. xx gibt die Seitenanzahl an.
- In diesem Handbuch wird davon ausgegangen, dass für alle Funktionen die Standardeinstellungen verwendet werden.
- Die verschiedenen Speicherkartentypen, die für diesen Drucker verwendet werden können, werden als „Speicherkarten“ bezeichnet.

Inhalt

Lieferumfang _____	2	Reinigen des Druckers nach dem Druckvorgang _____	17
Tintenpatronen und Papier (separat erhältlich) _____	2	Druckerwartung _____	17
Wichtige Informationen vorab _____	3	Beschneiden und Drucken von Bildern _____	18
In diesem Handbuch verwendete Konventionen _____	3	Drucken von Passfotos _____	19
Sicherheitsvorkehrungen _____	4	Drucken von Bildern mit verschiedenen Druckmöglichkeiten _____	21
Aufstellen des SELPHY-Druckers _____	5	Drucken von Bildern über Ihren Computer _____	26
Überblick über die Komponenten _____	6	Installieren und Starten der Software _____	28
Auf dem Bildschirm angezeigte Informationen _____	7	Drucken von Bildern mithilfe der Software _____	30
Erste Schritte _____	7	Drucken von Bildern über Ihre Digitalkamera _____	32
Einstellen der Anzeigesprache _____	11	Drucken von Bildern mit den in der Digitalkamera festgelegten Einstellungen (DPOF Druck) _____	33
Kompatible Speicherkarten und Steckplätze für Speicherkarten _____	12	Drucken an Orten ohne Stromanschluss _____	34
Für den Druck geeignete Bilder _____	12	Fehlersuche _____	35
Auswählen und Drucken von Bildern _____	13	Technische Daten _____	37
Drucken aller Bilder _____	16	Betrieb des SELPHY-Druckers _____	39
Aufbewahren der gedruckten Bilder _____	17		

Sicherheitsvorkehrungen

- Stellen Sie vor Inbetriebnahme des Geräts sicher, dass Sie sich über die nachfolgenden Sicherheitsmaßnahmen informieren. Achten Sie stets darauf, dass das Gerät ordnungsgemäß bedient wird.
- Die auf den folgenden Seiten erläuterten Sicherheitsvorkehrungen sollen verhindern, dass Sie selbst oder andere Personen zu Schaden kommen oder Schäden am Gerät entstehen.
- Lesen Sie außerdem die Anleitungen des separat erworbenen Zubehörs, das Sie verwenden.



Warnhinweis

Weist auf die Möglichkeit von schweren Verletzungen oder Tod hin.

- **Bewahren Sie dieses Gerät für Kinder und Kleinkinder unzugänglich auf.**
Es besteht Erstickungsgefahr, wenn ein Kind sich das Netzkabel aus Versehen um den Hals legt.
- **Verwenden Sie nur empfohlene Stromversorgungen.**
- **Versuchen Sie nicht, das Gerät auseinander zu bauen, Änderungen daran vorzunehmen oder es Wärme auszusetzen.**
- **Lassen Sie das Gerät nicht fallen und vermeiden Sie die Einwirkung starker Kräfte oder Stöße auf das Gerät.**
- **Zur Vermeidung von Verletzungen dürfen Sie das Innere eines fallengelassenen oder beschädigten Druckers niemals berühren.**
- **Stellen Sie die Verwendung des Geräts sofort ein, wenn Rauch austritt, ein seltsamer Geruch wahrzunehmen ist oder ein anderes ungewöhnliches Verhalten auftritt.**
- **Verwenden Sie zum Reinigen des Geräts keine organischen Lösungsmittel wie Alkohol, Benzin oder Verdüner.**
- **Lassen Sie das Gerät nicht mit Wasser (z. B. Meereswasser) oder anderen Flüssigkeiten in Berührung kommen.**
- **Achten Sie darauf, dass keine Flüssigkeiten oder Fremdkörper in den Drucker gelangen.**
Ansonsten besteht Stromschlag- oder Brandgefahr.
Wenn das Gerät mit einer Flüssigkeit in Berührung kommt, ziehen Sie den Netzstecker aus der Steckdose, und wenden Sie sich an den Händler oder an den Canon-Kundendienst.

- **Berühren Sie während eines Gewitters keinesfalls den Drucker oder den Netzstecker.**
Ansonsten besteht Stromschlag- oder Brandgefahr. Beenden Sie sofort den Betrieb des Geräts, und entfernen Sie sich vom Gerät.
- **Ziehen Sie das Netzkabel in regelmäßigen Abständen aus der Steckdose, und entfernen Sie Staub und Schmutz, der sich auf dem Stecker, außen auf der Steckdose und im Bereich um die Steckdose angesammelt hat, mit einem trockenen Tuch.**
- **Berühren Sie das Netzkabel nicht mit nassen Händen.**
- **Überschreiten Sie bei der Verwendung des Geräts nicht die angegebene Nennkapazität der Steckdose oder des Anschlusszubehörs. Verwenden Sie das Netzkabel oder den Stecker nicht, wenn diese beschädigt oder nicht vollständig eingesteckt sind.**
- **Vermeiden Sie den Kontakt von Schmutz oder Metallgegenständen (z. B. Nadeln oder Schlüssel) mit den Anschlüssen oder dem Netzstecker.**
- **Zerschneiden, beschädigen und modifizieren Sie niemals das Netzkabel, und legen Sie keine schweren Gegenstände darauf.**
Ansonsten besteht Stromschlag- oder Brandgefahr.

- **Verwenden Sie zur Wiedergabe der mitgelieferten CD-ROMs keinen CD-Player, der Daten-CD-ROMs nicht unterstützt.**
Bei der Wiedergabe der CD-ROMs in einem Audio-CD-Player können die Lautsprecher beschädigt werden. Werden Daten-CD-ROMs über Kopfhörer wiedergegeben, kann die hohe Lautstärke außerdem Hörschäden verursachen.



Vorsicht

Weist auf die Möglichkeit von Verletzungen hin.

- **Fassen Sie nicht in das Innere des Druckers.**
- **Stellen Sie den SELPHY-Drucker in einer sicheren Umgebung auf, um ein Stolpern über das Netzkabel zu vermeiden.**
Dies kann zu Verletzungen oder einer Beschädigung des Druckers führen.
- **Verwenden oder lagern Sie den Drucker nach Möglichkeit nicht in folgenden Umgebungen.**
 - Umgebungen mit starker Sonneneinstrahlung.
 - Umgebungen mit über 40 °C.
 - Feuchte oder staubige Orte.
 - Orte, an denen starke Erschütterungen auftreten.Dies könnte den Drucker oder Adapter aufheizen und beschädigen, was zu elektrischen Schlägen, Verbrennungen, Verletzungen oder Bränden führen kann.
Hohe Temperaturen können eine Verformung des Adapters oder Druckergehäuses verursachen.

Vorsicht

Weist auf die Möglichkeit von Schäden am Gerät hin.

- **Trennen Sie das Netzkabel von der Steckdose, wenn Sie den Drucker nicht verwenden.**
- **Bewahren Sie bei der Verwendung des Geräts keine Gegenstände, z. B. Kleidung, auf der Oberseite des Druckers auf.**

Bleibt das Gerät über längere Zeiträume an die Steckdose angeschlossen, kann es zu Hitzebildung oder Verformungen kommen. Dies könnte ein Feuer zur Folge haben.

- **Verwenden Sie niemals ein bereits bedrucktes Blatt zum Drucken, selbst wenn es nur teilweise bedruckt ist, wie in der Abbildung gezeigt.**

Durch das Wiederverwenden von bedrucktem Papier kann die Farbfolie an dem Papier festkleben oder einen Papierstau verursachen und den Drucker beschädigen.

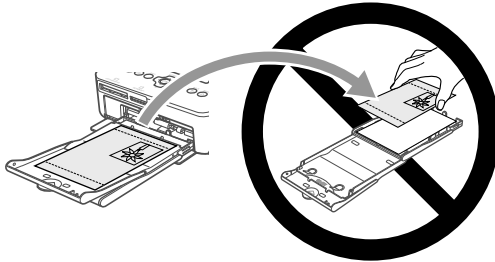

- **Ziehen Sie während des Druckvorgangs niemals den Netzstecker.**

Sollten Sie den Drucker versehentlich ausgeschaltet haben, schalten Sie ihn wieder ein und warten Sie, bis er das Papier ausgegeben hat. Wenden Sie sich bei einem Papierstau an Ihren Händler oder an den Canon-Kundendienst. Versuchen Sie nicht, einen Papierstau unter Kraftanwendung zu lösen. Der Drucker könnte dadurch beschädigt werden.

- **Verwenden Sie den Drucker nicht in der Nähe von Geräten, die Magnetfelder erzeugen oder an staubigen Orten.**

Die Nichtbeachtung dieses Hinweises kann zu Fehlfunktionen des Druckers führen.

Aufstellen des SELPHY-Druckers

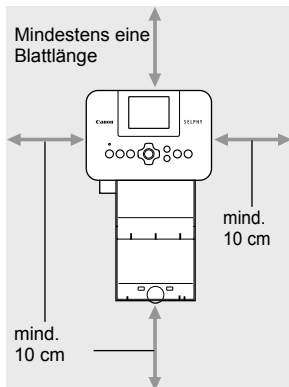

- Stellen Sie den SELPHY-Drucker auf eine stabile und ebene Oberfläche, beispielsweise auf einen Tisch. Stellen Sie den Drucker nie auf eine instabile oder schräge Fläche.
- Sorgen Sie für einen Abstand von mindestens 1 m zwischen dem SELPHY-Drucker und Geräten, die elektromagnetische Strahlen oder starke Magnetfelder erzeugen.
- Stellen Sie sicher, dass um den SELPHY-Drucker ein Freiraum von mindestens 10 cm vorhanden ist.
- Das Papier wird während des Druckvorgangs in den SELPHY-Drucker eingezogen und wieder ausgegeben. Stellen Sie daher sicher, dass vor und hinter dem Drucker ein Freiraum von mindestens einer Blattlänge vorhanden ist.



- Verwenden Sie den SELPHY-Drucker nicht in der Nähe von Geräten, die Magnetfelder erzeugen oder an staubigen Orten. Die Nichtbeachtung dieses Hinweises kann zu Fehlfunktionen des Druckers führen.
- Stellen Sie das Gerät nicht in der Nähe von Fernseh- und Radiogeräten auf. Die Nichtbeachtung dieses Hinweises kann zu Fehlfunktionen des Druckers führen.

Überblick über die Komponenten

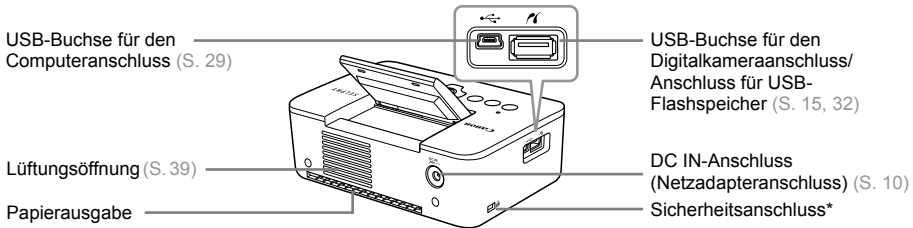
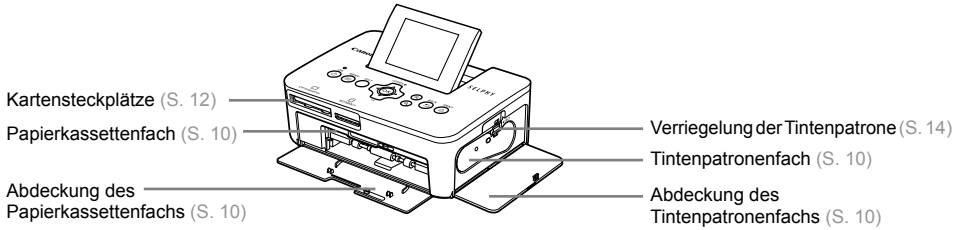

* An diesem Anschluss können Diebstahlsicherungen, z. B. ein Kensington-Schloss, angebracht werden.

Bedienfeld

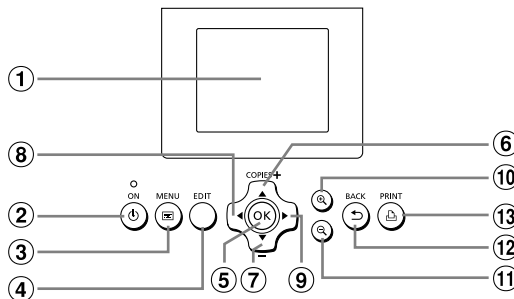

In diesem Handbuch verwendete Symbole	Bezeichnung	Funktion
①	—	Bildschirm (LCD-Monitor) Zeigt Bilder, Einstellungsbildschirme oder Fehlermeldungen (S. 36) an.
②	⏻	ON-Taste Schaltet den SELPHY-Drucker ein oder aus (S. 11).
③	☰	MENU-Taste Zeigt den Menübildschirm an (S. 11).
④	—	EDIT-Taste Zeigt das Schneidemenü an und dreht den Beschnittrahmen.
⑤	OK	OK-Taste Bestätigt den ausgewählten Eintrag.
⑥	▲	Nach oben/ + COPIES-Taste Legt die Anzahl der Ausdrücke fest, wählt die gewünschte Option aus.
⑦	▼	Nach unten/ - COPIES-Taste
⑧	◀	Nach-links-Taste Wechselt zwischen Bildern, ändert Einstellungen.
⑨	▶	Nach-rechts-Taste
⑩	🔍	Vergrößern-Taste Wechselt die Anzeige, vergrößert den Beschnittrahmen.
⑪	🔍	Verkleinern-Taste Wechselt die Anzeige, verkleinert den Beschnittrahmen.
⑫	↶	BACK-Taste Keht zum vorherigen Bildschirm zurück (S. 21), bricht den Druckvorgang ab (S. 14).
⑬	🖨️	PRINT-Taste Startet den Druckvorgang (S. 14).

Auf dem Bildschirm angezeigte Informationen

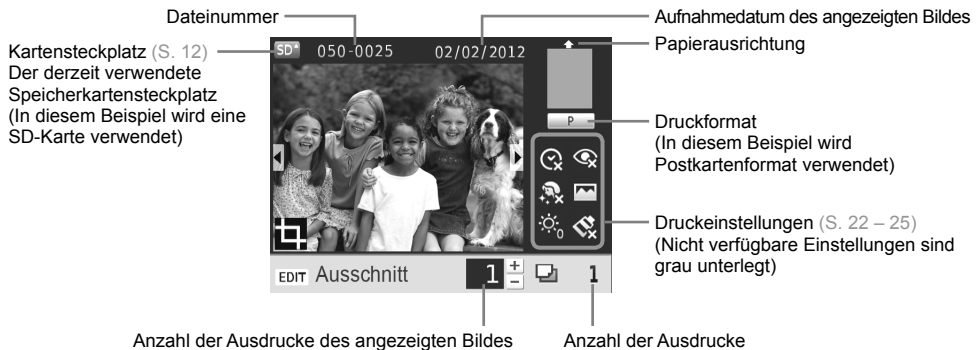

Wechseln der Bildschirmanzeige

Sie können ein Bild als Vollbild anzeigen oder die Anzeige in 4 Bereiche unterteilen, indem Sie die -Tasten drücken. Wenn Sie ein Bild als Vollbild anzeigen, wird auch der Rahmen zur Kennzeichnung des druckbaren Bereichs angezeigt.

Erste Schritte

Vorbereitung des Bilderdrucks: Als Beispiel dient ein Farbtintenpatrone/Papier-Set im Postkartenformat (separat erhältlich) (S. 2), die Vorbereitung sieht jedoch bei den anderen Formaten gleich aus. Achten Sie drauf, dass kein Staub auf das Papier gelangt, da dies Linienbildung auf den gedruckten Bildern oder eine Fehlfunktion verursachen kann (S. 5).

Vorbereiten der Tintenpatrone

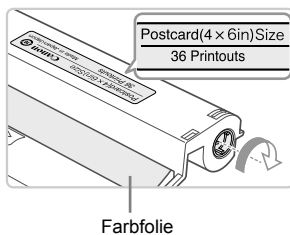

Überprüfen Sie die Tintenpatrone und Farbfolie.

- Halten Sie die Tintenpatrone ohne die Farbfolie zu berühren und überprüfen Sie, ob das Format des zu bedruckenden Papiers mit dem auf der Tintenpatrone angegebenen Papierformat (Postcard(4x6in)Size, Card Size usw.) übereinstimmt.
- Achten Sie darauf, dass die Farbfolie straff gespannt ist. Wenn die Farbfolie nicht gespannt ist, drehen Sie die Transportrolle wie in der Abbildung beschrieben, um sie zu spannen, da die Farbfolie sonst beim Einsetzen in den SELPHY-Drucker reißen könnte.



- Achten Sie drauf, die Farbfolie nicht zu berühren, die Tintenpatrone nicht mit nassen Händen zu berühren und keinen Staub oder Schmutz auf die Farbfolie gelangen zu lassen. Schmutz und Wassertropfen können zu Linienbildung auf Bildern, schlechter Druckqualität, Rissen in der Farbfolie oder Fehlfunktionen des Druckers führen (S. 5).
- Drehen Sie beim Spannen die Transportrolle ohne Kraft. Durch Kraftanwendung können Risse in der Farbfolie entstehen oder die Farbfolie vor Abschluss des Bilderdrucks zur Neige gehen, was ein Übrigbleiben von Papier zur Folge hätte.

Vorbereiten der Papierkassette

1

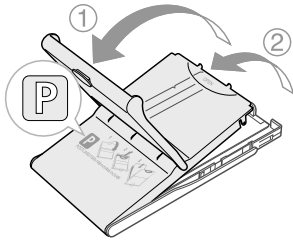

Überprüfen Sie das Papierformat.

- Überprüfen Sie, ob die vorbereitete Tintenpatrone mit dem auf der Papierkassette angegebenen Papierformat (POSTCARD (4x6in), CARD SIZE usw.) übereinstimmt.

2

Öffnen Sie die Abdeckung.

- Es sind zwei Abdeckungen vorhanden. Öffnen Sie zunächst die Außenabdeckung ①, und öffnen Sie anschließend die Innenabdeckung ②.

3

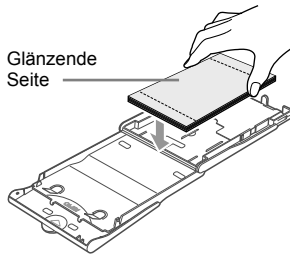

Legen Sie das Papier ein.

- Legen Sie das Papier in die Papierkassette ein, die Sie vorbereitet haben.
- Sie können maximal bis zu 18 Bogen in die Papierkassette einlegen. Das Einlegen von 19 oder mehr Bogen kann zu Schäden oder Fehlfunktionen des Druckers führen.
- Halten Sie das Papier wie in der Abbildung beschrieben, und legen Sie es mit der glänzenden Seite nach oben ein. (Berühren Sie die zu bedruckende Seite (glänzende Seite) des Papiers nicht mit den Fingern. Dies kann zu verschmutzten Ausdrucken führen.)
- Sollte der Papierstapel ein Schutzblatt enthalten, entfernen Sie dieses, und legen Sie nur den Papierstapel in die Kassette ein.
- Legen Sie Papier im Postkartenformat mit einem Briefmarkenfeld so ein, dass das Briefmarkenfeld in die in der Abbildung beschriebene Richtung zeigt.

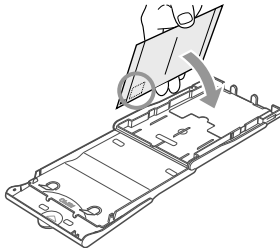

4

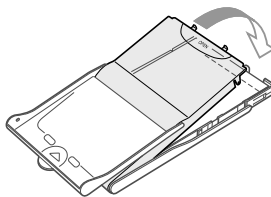

Schließen Sie die Abdeckung.

- Schließen Sie die Innenabdeckung, bis sie vollständig einrastet. Die Außenabdeckung muss während des Druckvorgangs geöffnet bleiben.

Drucken im L-Format

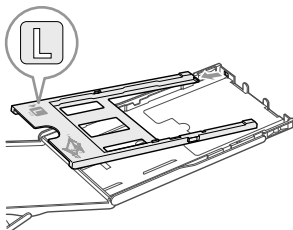

- Sie können mit der Kassette PCPL-CP400 (separat erhältlich) im L-Format drucken. Sie können auch im Postkartenformat drucken, wenn Sie den Adapter wie in der Abbildung beschrieben entfernen.



- Verwenden Sie nur das das in den „Farbtintenpatrone/Papier-Sets“ von Canon enthaltene Spezialpapier für die Drucker der SELPHY CP-Serie. Sie können kein normales Druckpapier, keine normalen Postkarten oder spezielles Papier für Drucker der SELPHY ES-Serie verwenden.
- Folgende Aktionen dürfen nicht ausgeführt werden, da sie zu Störungen oder Fehlfunktionen des Druckers führen können:
 - Papier verkehrt herum einlegen (die glänzende Seite ist die zu bedruckende Seite)
 - Knicken oder Trennen des Papiers an der Perforation vor dem Druckvorgang
 - Verwenden von Etikettenbogen, die sich ablösen oder bereits teilweise abgelöst sind
 - Beschreiben von Bogen vor dem Druckvorgang
 - Wiederverwenden von Blättern zum Drucken auf den unbedruckten Stellen (S. 5)
 - Wiederverwenden einer aufgebrauchten Tintenpatrone
- Berühren Sie nicht die Federn der Papierkassette. Wenn die Federn verbogen oder deformiert sind, wird das Papier nicht korrekt vom SELPHY-Drucker eingezogen.
- Bei Papierkassetten in Kreditkartengröße ist eine der Federn in der Mitte an der oberen Seite angebracht.
- Achten Sie drauf, zu bedruckende Seite (glänzende Seite) des Papiers nicht zu berühren, das Papier nicht mit nassen Händen zu berühren und keinen Staub oder Schmutz auf das Papier gelangen zu lassen. Schmutz und Wassertropfen können zu Linienbildung auf Bildern, schlechter Druckqualität oder Fehlfunktionen des Druckers führen (S. 5).

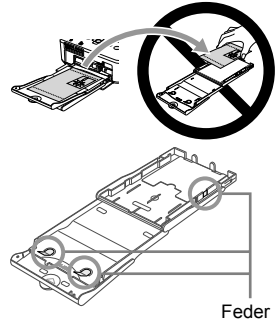

Einsetzen der Staubschutzabdeckung

Durch das Einsetzen der Staubschutzabdeckung DPC-CP100 können Sie verhindern, dass sich Staub und Schmutz auf dem Papier ansammeln. In einigen Ländern wird unter Umständen keine Staubschutzabdeckung mitgeliefert. Erwerben Sie sie bei Bedarf separat.

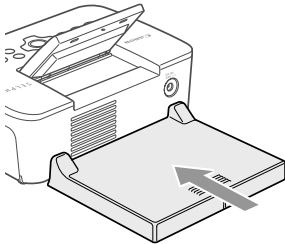

- Setzen Sie die Staubschutzabdeckung wie in der Abbildung beschrieben ein.



- An sehr staubigen oder schmutzigen Orten kann die Staubschutzabdeckung möglicherweise die Ansammlung von Staub und Schmutz auf dem Papier nicht verhindern, wählen Sie daher einen sauberen Ort zur Verwendung des SELPHY-Druckers aus.



- Bewahren Sie die Staubschutzabdeckung in einer Hülle auf, um sie bei Nichtverwendung vor Staub zu schützen.

Einsetzen der Tintenpatrone und Papierkassette

1

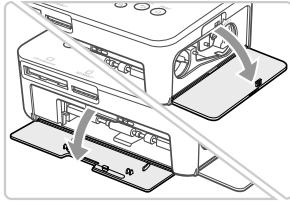

Öffnen Sie die Abdeckungen.

- Öffnen Sie die Abdeckungen für das Tintenpatronen- und das Papierkastettenfach.

2

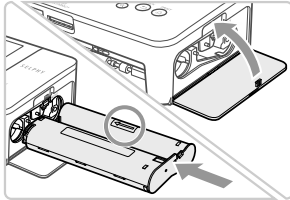

Setzen Sie die Tintenpatrone ein.

- Setzen Sie die Tintenpatrone in der Richtung des Pfeils auf der Patrone ein, bis sie vollständig eingeschoben und eingerastet ist.
- Schließen Sie die Abdeckung des Tintenpatronenfachs.

3

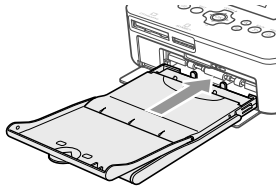

Setzen Sie die Papierkassette ein.

- Stellen Sie sicher, dass die Außenabdeckung geöffnet ist (S. 8), und setzen Sie die Papierkassette vollständig in das Fach ein.

Anschließen des Netzkabels

1

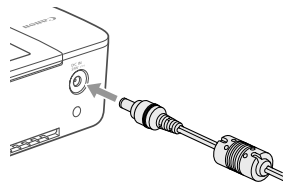

Stecken Sie das Adapterkabel in den SELPHY-Drucker.

- Stellen Sie sicher, dass Sie das Kabel des Netzadapters vollständig in den SELPHY-Drucker stecken.

2

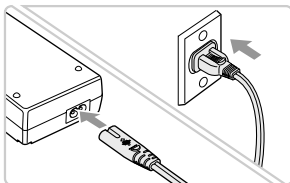

Schließen Sie das Netzkabel an.

- Schließen Sie zunächst das Netzkabel an den Kompakt-Netzadapter an. Stecken Sie anschließend das andere Ende des Kabels in eine Steckdose.



Einstellen der Anzeigesprache

Sie können die Sprache für die auf dem LCD-Monitor angezeigten Menüs und Meldungen ändern. Die tanderdeinstellung ist Englisch.

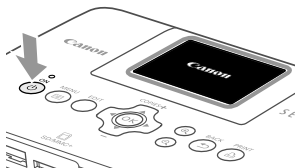
1



Schalten Sie den SELPHY-Drucker ein.

- Drücken Sie die Taste , und halten Sie sie gedrückt, bis der links abgebildete Bildschirm angezeigt wird.
- Um den Drucker auszuschalten, drücken Sie die Taste , und lassen Sie sie los, sobald die Anzeige wechselt.

2

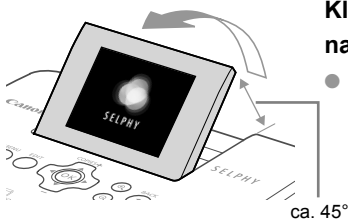

Klappen Sie den Bildschirm (LCD-Monitor) nach oben.

- Klappen Sie den LCD-Monitor maximal 45° nach oben, da sonst ein Schaden oder eine Fehlfunktion entstehen kann.

3



Zeigen Sie den Einstellungsbildschirm an.

- Drücken Sie die Taste .
- Drücken Sie die Tasten  , um [Einstellungen ändern] auszuwählen, und drücken Sie dann die Taste **OK**.

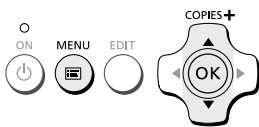

4



Zeigen Sie den Bildschirm für die Spracheinstellung an.





- Drücken Sie die Tasten  , um eine [ Sprache] auszuwählen, und drücken Sie dann die Taste **OK**.

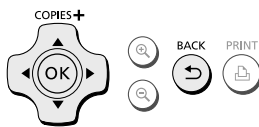

5





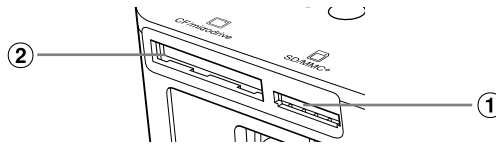

Wählen Sie eine Sprache aus.

- Drücken Sie die Tasten   , um eine Sprache auszuwählen, und drücken Sie dann die Taste **OK**.
- Sie können zu Schritt 2 zurückkehren, indem Sie die Taste  zweimal drücken.

Kompatible Speicherkarten und Steckplätze für Speicherkarten



Kartensteckplätze	Speicherkarten, die ohne Adapter verwendet werden können	Speicherkarten für eine Verwendung mit Adapter (im Handel erhältlich)
<p>①</p>  <p>SD/MMC⁺</p>	<ul style="list-style-type: none"> ● SD-Speicherkarte ● SDHC-Speicherkarte ● SDXC-Speicherkarte  ● MultiMediaCard ● MMCplus-Karte ● HC MMCplus-Karte 	<ul style="list-style-type: none"> ● miniSD-Speicherkarte ● miniSDHC-Speicherkarte  ● microSD-Speicherkarte ● microSDHC-Speicherkarte ● microSDXC-Speicherkarte ● RS-MMC-Karte*¹ ● MMCmobile-Karte ● MMCmicro-Karte
<p>②</p>  <p>CF/microdrive</p>	<ul style="list-style-type: none"> ● CF-Karte  ● Microdrive 	<ul style="list-style-type: none"> ● xD-Picture-Karte*²

*1 „RS-MMC“ ist die Abkürzung für „Reduced-Size Multi Media Card“.

*2 Der Betrieb mit dem Adapter DPC-CF der Fujifilm Corporation wurde bestätigt.



- Bei Speicherkarten, für die ein Adapter erforderlich ist, setzen Sie zuerst die Speicherkarte in den Adapter und anschließend den Adapter in den entsprechenden Kartensteckplatz ein. Wenn Sie die Speicherkarte ohne den entsprechenden Adapter in einen Kartensteckplatz einsetzen, können Sie sie möglicherweise nicht mehr aus dem Drucker entfernen.
- Verwenden Sie eine Speicherkarte, die in dem Gerät formatiert wurde, mit dem die Bilder aufgenommen wurden. Eine auf einem Computer formatierte Speicherkarte wird möglicherweise nicht erkannt.



- Informationen zur Verwendung der Speicherkarte und des Adapters finden Sie im entsprechenden Benutzerhandbuch.

Informationen über USB-Flashspeicher

Sie können Bilder von einem handelsüblichen USB-Flashspeicher drucken, indem Sie ihn an den SELPHY-Drucker anschließen (S. 15).

Für den Druck geeignete Bilder

JPEG-Bilder, die dem Exif-Standard entsprechen, können mit dem SELPHY-Drucker gedruckt werden.



- Bilder mit einer ungewöhnlichen Größe oder Bilder, die auf einem Computer bearbeitet wurden, können möglicherweise nicht richtig angezeigt oder gedruckt werden.

Auswählen und Drucken von Bildern

Sie können ein Bild auswählen und die Anzahl der Ausdrücke für dieses Bild festlegen. In diesem Abschnitt wird als Beispiel eine SD-Speicherkarte verwendet. Die angegebene Vorgehensweise ist jedoch auch für das Drucken über andere Speicherkarten geeignet.

1

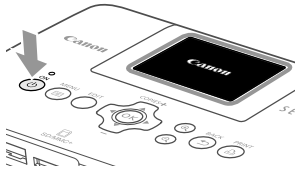

Schalten Sie den SELPHY-Drucker ein.

- Drücken Sie die Taste **P**, und halten Sie sie gedrückt, bis der links abgebildete Bildschirm angezeigt wird.
- Um den Drucker auszuschalten, drücken Sie die Taste **P**, und lassen Sie sie los, sobald die Anzeige wechselt.

2

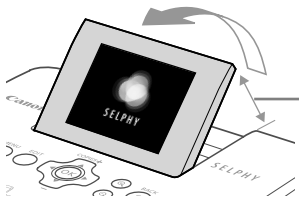

ca. 45°

Klappen Sie den Bildschirm (LCD-Monitor) nach oben.

- Klappen Sie den LCD-Monitor maximal 45° nach oben, da sonst ein Schaden oder eine Fehlfunktion entstehen kann.

3

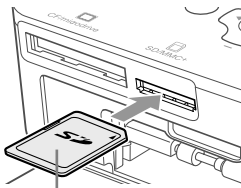

Beschriftung nach oben

Setzen Sie eine Speicherkarte in den Kartensteckplatz ein.

- Setzen Sie die Karte in der Richtung ein wie in der Abbildung beschrieben; drücken Sie sie leicht hinein, sodass sie einrastet.
- Um die Karte zu entfernen, drücken Sie sie erneut leicht hinein, sodass sie ausrastet.
- Wenn Sie eine CF-/microdrive-Karte verwenden, setzen Sie sie vollständig in den entsprechenden Kartensteckplatz ein.
- ▶ Der Bildschirm aus Schritt 4 (Bildanzeige) (S. 7) wird angezeigt.

4



Anzahl an Ausdrucken des angezeigten Bildes

Anzahl an Ausdrucken



Wählen Sie ein Bild aus.

- Drücken Sie die Tasten **◀▶**, um das zu druckende Bild auszuwählen.
- Um nur jedes 5. Bild anzuzeigen, drücken Sie die Tasten **◀▶**, und halten Sie sie gedrückt.



Legen Sie die Anzahl der Ausdrücke für ein Bild fest.

- Drücken Sie die Tasten **▲▼**, um die Anzahl der Ausdrücke festzulegen.
- Wenn Sie die Taste **▲▼** gedrückt halten, wird die Anzahl der Ausdrücke um 5 Kopien erhöht oder reduziert.
- Wiederholen Sie die Schritte 4 und 5, um ein weiteres Bild zu drucken.

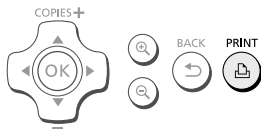
6



Starten Sie den Druckvorgang.

- Drücken Sie die Taste , um den Druckvorgang zu starten.
- Während des Druckvorgangs wird das Papier mehrmals auf der Rückseite des SELPHY-Druckers eingezogen und ausgegeben. Berühren Sie das Papier nicht, bis der Druckvorgang beendet ist und die bedruckten Blätter im Druckausgabefach (auf der Papierkassette) liegen.
- Achten Sie darauf, dass 19 oder mehr bedruckte Bogen im Druckausgabefach liegen.
- Sie können den Druckvorgang jederzeit abbrechen, indem Sie die Taste  drücken.

7

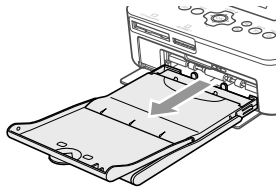

Legen Sie Papier ein.

- Wenn auf dem Bildschirm eine Meldung zu fehlendem Papier erscheint, ziehen Sie die Papierkassette aus dem SELPHY-Drucker heraus ohne diesen auszuschalten.
- Legen Sie neues Papier in die Kassette ein (S. 8), und setzen Sie die Papierkassette erneut in den SELPHY-Drucker ein (S. 10).

8

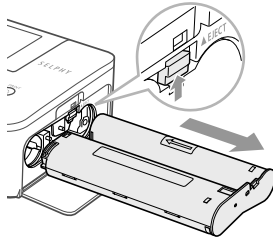

Wechseln Sie die Tintenpatrone aus.

- Wenn auf dem Bildschirm eine Meldung zu fehlender Tinte erscheint, öffnen Sie die Abdeckung des Tintenpatronenfachs ohne den Drucker auszuschalten.
- Die Tintenpatrone kommt heraus, wenn Sie die Verriegelung in die in der Abbildung beschriebene Richtung bewegen. Setzen Sie eine neue Tintenpatrone ein (S. 7, 10).

!



- Ziehen Sie nicht die Papierkassette heraus, öffnen Sie nicht die Abdeckung der Tintenpatrone, und entfernen Sie nicht die Speicherkarte, wenn Sie den Drucker gerade eingeschaltet haben oder aktuell einen Druckvorgang ausführen und Betriebsgeräusche des Druckers hören. Die Nichtbeachtung dieses Hinweises kann zu Fehlfunktionen des Druckers führen.
- Drücken Sie die Taste , um den Druckvorgang abzubrechen. Sie können den Druckvorgang nicht abbrechen, indem Sie die ON-Taste drücken; der Drucker kann außerdem beschädigt werden, wenn Sie das Netzkabel ziehen, um ihn auszuschalten.



- Es kann einen Moment dauern, bis Bilder in Schritt 4 angezeigt werden, wenn die Speicherkarte viele Bilder enthält.
- Wenn der Bildschirm [Start DPOF Druck] anzeigt, finden Sie entsprechende Informationen unter „Drucken von Bildern mit den in der Digitalkamera festgelegten Einstellungen (DPOF Druck)“ (S. 33).
- Sie können bis zu 99 Bilder auf einmal drucken und bis zu 99 Ausdrücke pro Bild in den Schritten 4 und 5 festlegen. Sie können jedoch nicht mehr als 999 Bilder festlegen (S. 35).

Vermeiden unvollständiger Ausdrücke

Die nachfolgenden Hinweise helfen Ihnen, Papierverschwendung aufgrund von vor Druckabschluss aufgebrauchter Tinte zu verhindern.

- Drehen Sie die Transportrolle beim Spannen der Farbfolie nicht zu weit (S. 7).
- Drücken Sie immer die Taste , wenn Sie den Druckvorgang abbrechen möchten, und schalten Sie den Drucker niemals aus, bevor Sie nicht die Taste  (Schritt 6) gedrückt haben.
- Wenn auf dem Bildschirm eine Meldung zu fehlendem Papier erscheint, legen Sie neues Papier ein, ohne den Drucker auszuschalten (Schritt 7), oder drücken Sie die Taste , um den Druckvorgang abzubrechen (Schritt 6).

Je nach Druckbedingungen können Sie in manchen Fällen unvollständige Ausdrücke aufgrund von aufgebrauchter Tinte nicht verhindern, auch wenn Sie die obigen Anweisungen befolgen.

Drucken über USB-Flashspeicher

Wie bei Bildern auf Speicherkarten können Bilder auf handelsüblichen USB-Flashspeichern auch gedruckt werden.

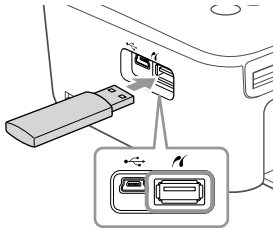

Setzen Sie einen USB-Flashspeicher ein.

- Setzen Sie einen USB-Flashspeicher wie in der Abbildung dargestellt ein.
- Alle weiteren Schritte entsprechen den Schritten, die Sie beim Drucken von Bildern auf Speicherkarten durchführen (S. 13 – 14).



- Je nach der Marke Ihres USB-Flashspeichers, ist es möglicherweise schwer, ihn einzusetzen oder zu entfernen, und er funktioniert möglicherweise nicht ordnungsgemäß.
- Informationen zur Verwendung des USB-Flashspeichers finden Sie im entsprechenden Benutzerhandbuch.

Drucken von 1 Ausdruck des ausgewählten Bildes

Sie können mit wenig Aufwand 1 Ausdruck des ausgewählten Bildes vornehmen.

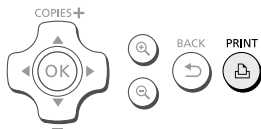

Auswählen und Drucken von Bildern

- Wählen Sie das Bild aus wie in den Schritten 1 bis 4 auf S. 13 beschrieben.
- Drücken Sie die Taste , um 1 Ausdruck des ausgewählten Bildes vorzunehmen.



- Wenn Sie das Bild und die Anzahl an Ausdrucken in den Schritten 4 und 5 auf S. 13 festgelegt haben, wird der SELPHY-Drucker gemäß dieser Festlegung drucken, auch wenn Sie die obigen Aktionen ausführen. Stellen Sie daher sicher, dass die Anzahl an Ausdrucken in Schritt 4 auf S. 13 „0“ beträgt, bevor Sie den Vorgang fortsetzen.

Drucken aller Bilder

Sie können alle auf einer Speicherkarte gespeicherten Bilder gleichzeitig ausdrucken.

1

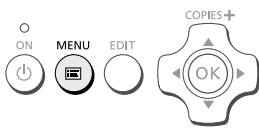



Zeigen Sie den Menübildschirm an.

- Drücken Sie die Taste .

2



Zeigen Sie den Einstellungsbildschirm an.

- Drücken Sie die Tasten  , um die Option [Alle Bilder drucken] auszuwählen, und drücken Sie dann die Taste **OK**.



3

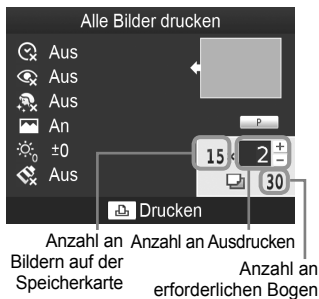

Legen Sie die Anzahl der Ausdrücke für ein Bild fest.



- Drücken Sie die Tasten  , um die Anzahl der Ausdrücke festzulegen.

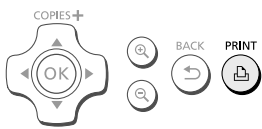

4



Starten Sie den Druckvorgang.

- Drücken Sie auf die Taste , um den Druckvorgang zu starten.
- Drücken Sie die Taste , um den Druck abzubrechen.



- Wenn auf der Speicherkarte mehr als 1.000 Bilder gespeichert sind, werden nur 999 Ausdrücke in der Reihenfolge des aktuellsten Aufnahmedatums gedruckt.
- Sie können in Schritt 3 bis zu 99 Ausdrücke pro Bild festlegen. Sie können jedoch keinen Wert festlegen, der multipliziert mit der Anzahl an Bildern auf der Speicherkarte ein Ergebnis größer als 999 liefert. (Beispiel: Wenn die Speicherkarte 100 Bilder enthält, können Sie bis zu 9 Ausdrücke pro Bild festlegen.)

Aufbewahren der gedruckten Bilder

- Wenn beide Ränder eines Ausdrucks perforiert sind, können Sie die Kanten durch Knicken ablösen.
- Verwenden Sie zum Beschriften von Ausdrucken einen Stift auf Ölbasis.
- Um Verfärbungen zu vermeiden, bewahren Sie die Ausdrücke nicht in Umgebungen auf, wo sie Temperaturen über 40 °C, Feuchtigkeit, Staub oder direktem Sonnenlicht ausgesetzt sind.
- Vermeiden Sie die folgenden Handhabungsfehler, da sonst Farbabweichungen und verblasste oder verlaufene Farben im Druck auftreten können: Anbringen von Klebeband jeglicher Art auf die Druckoberfläche, Aufbewahren von Ausdrucken, wobei die Druckoberfläche mit Materialien aus Vinyl oder Kunststoff in Berührung kommt, Aufbringen von Alkohol oder anderen flüchtigen Lösungsmitteln auf die Druckoberfläche, Aufbewahren von Ausdrucken, wobei die Druckoberfläche über einen längeren Zeitraum gegen andere Oberflächen oder Gegenstände gepresst wird.
- Wenn Sie Ausdrücke in Alben aufbewahren möchten, entscheiden Sie sich für Alben mit Fotodeckblättern aus Nylon, Polypropylen oder Zellophan.



- Abhängig von dem Aufbewahrungszeitraum und den Lagerungsbedingungen können Farbveränderungen auftreten. Canon übernimmt keine Haftung für entstehende Farbveränderungen.

Reinigen des Druckers nach dem Druckvorgang

- ① Schalten Sie den SELPHY-Drucker aus (S. 11), und entfernen Sie die Speicherkarte oder den USB-Flashspeicher.
- ② Klappen Sie den Bildschirm (LCD-Monitor) für die Speicherung vollständig ein.
- ③ Trennen Sie das Netzkabel von der Steckdose, und ziehen Sie das Kabel des Netzadapters aus dem SELPHY-Drucker.
 - Sollte der Kompakt-Netzadapter heiß sein, warten Sie, bis sich der Adapter abgekühlt hat, bevor Sie ihn lagern.
- ④ Entnehmen Sie die Papierkassette, und schließen Sie die Abdeckung des Papierkassettenfachs. Lassen Sie das restliche Papier in der Kassette, und bewahren Sie die Papierkassette an einem dunklen, trockenen und staubfreien Ort auf.
 - Lassen Sie die Tintenpatrone im SELPHY-Drucker.
 - Lagern Sie den SELPHY-Drucker waagrecht an einem dunklen Ort, an dem er vor Staub geschützt ist. Staub und Schmutz können zur Bildung weißer Linien auf Bildern oder zu Fehlfunktionen des Druckers führen.



- Wenn Sie mehr als eine Tintenpatrone haben, dann bewahren Sie eine im SELPHY-Drucker auf, und legen Sie die andere Tintenpatrone in die Originalverpackung oder in eine Hülle, um sie vor Staub zu schützen, und bewahren Sie sie an einem dunklen Ort auf.
- Bewahren Sie neue Papierkassetten und Tintenpatronen in ungeöffneter Verpackung an einem dunklen Ort auf.

Druckerwartung

Um Linienbildung durch Staub und Schmutz auf Bildern zu verhindern und eine gute Druckqualität zu gewährleisten, reinigen Sie den SELPHY-Drucker regelmäßig vor dem Drucken und beim Wechseln der Tintenpatrone mit der mitgelieferten Reinigungskassette (S. 2). Beachten Sie jedoch, dass in einigen Ländern unter Umständen keine Reinigungskassette mitgeliefert wird.

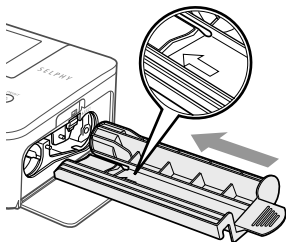

Reinigen des SELPHY-Druckers

- Entfernen Sie die Tintenpatrone, falls diese eingesetzt ist.
- Setzen Sie die Reinigungskassette mit dem Pfeil in der beschriebenen Richtung vollständig ein und ziehen Sie sie wieder heraus. Wiederholen Sie diesen Schritt mehrere Male.
- Bewahren Sie die Reinigungskassette in einer Hülle auf, um sie nach dem Reinigen vor Staub zu schützen.



- Berühren Sie nicht den weißen Bereich der Reinigungskassette, da dies die Reinigungswirkung verringern kann.
- Verwenden Sie keine andere als die mitgelieferte Reinigungskassette. Die Nichtbeachtung dieses Hinweises kann zu Fehlfunktionen des Druckers führen.
- Falls nach der Reinigung weiterhin Linien auf Bildern gebildet werden, wenden Sie sich an den Canon-Kundendienst.

Beschneiden und Drucken von Bildern

Sie können einen Teil eines Bildes beschneiden und ausdrucken.

1



Zeigen Sie den Einstellungsbildschirm an.

- Wählen Sie ein Bild aus wie in Schritt 4 auf S. 13 beschrieben, drücken Sie die Taste **EDIT**, und drücken Sie dann die Taste **OK**.
- ▶ Es wird ein Beschnittrahmen zum Festlegen des Zuschnittbereichs angezeigt.

2

Legen Sie den Zuschnittbereich fest.

- Der Beschnittrahmen wechselt jedes Mal zwischen Hoch- und Querformat, wenn Sie die Taste **EDIT** drücken.
- Sie können den Beschnittrahmen bewegen, indem Sie die Tasten **▲▼◀▶** drücken.
- Sie können den Beschnittrahmen vergrößern, indem Sie die Taste **🔍** drücken, und verkleinern, indem Sie die Taste **🔍** drücken.

3

Nehmen Sie die Einstellung vor.

- Drücken Sie die Taste **OK**, um den Zuschnittbereich einzustellen und zur Bildanzeige zurückzukehren.
- ▶ **🔍** wird unten links auf dem Bildschirm angezeigt.
- Die Einstellung des Zuschnittbereichs wird durch das Einstellen der Anzahl an Ausdrucken auf 0 nicht gelöscht.
- Wiederholen Sie die Schritte 1 bis 3, um ein weiteres Bild zu zuschneiden.

4

Starten Sie den Druckvorgang.

- Starten Sie den Druckvorgang wie in Schritt 6 auf S. 14 beschrieben.



- Um den Zuschnittbereich nach dem Einstellen zu ändern, drücken Sie die Taste **EDIT** in der Bildanzeige, drücken Sie die Tasten **▲▼**, um [Zuschnitt ändern] auszuwählen, und drücken Sie die Taste **OK**, um die Schritte 2 und 3 zu wiederholen.
- Um den Zuschnittbereich nach dem Einstellen zurückzusetzen, drücken Sie die Taste **EDIT** in der Bildanzeige, drücken Sie die Tasten **▲▼**, um [Erneut zuschn.] auszuwählen, drücken Sie die Taste **OK**, um den Bildschirm „Erneut zuschneiden“ anzuzeigen, und drücken Sie die Taste **OK** erneut.
- Die Zuschnittbereiche werden alle gelöscht, wenn Sie den SELPHY-Drucker ausschalten oder die Speicherkarte vor dem Drucken entfernen.
- Sie können Zuschnittbereiche für bis zu 99 Bilder festlegen.
- Sie können keine Bilder in [DPOF Druck] und [Alle Bilder drucken] zuschneiden.
- Sie können keine Bilder zuschneiden, wenn Sie die Option [📄] Übersicht] oder [🖼️ Collage] in [Seitenlayout] ausgewählt haben (S. 23).
- Sie können das Seitenverhältnis des Beschnittrahmens auf dem Bildschirm nicht verändern.
- Sie können die Anzahl der Ausdrücke für ein Bild festlegen, indem Sie die Tasten **▲▼** in der Bildanzeige in Schritt 3 drücken.
- Der Zuschnittbereich wird nach Beendigung des Druckauftrags gelöscht.

Drucken von Passfotos



Sie können Bilder als Passfotos drucken. Sie können aus den Formaten [Multi-Format], [Standard]* und [Benutzerdef.] auswählen.

Sie können auch 2 Bildtypen für den Ausdruck auf einem Blatt auswählen.

* Das Format Standard entspricht den internationalen Standards der ICAO.

1





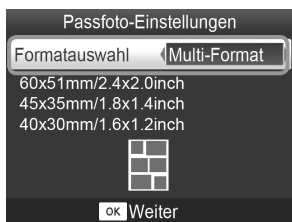

Stellen Sie den Passfotodruck ein.

- Drücken Sie die Taste .
- Drücken Sie die Tasten  , um [Passfoto] auszuwählen, und drücken Sie dann die Taste **OK**.

2







Legen Sie das Passfotoformat fest.

- Drücken Sie die Tasten  , um das Format auszuwählen, und drücken Sie dann die Taste **OK**.
- Wenn Sie [Benutzerdef.] ausgewählt haben, drücken Sie die Tasten  , um [Lange Seite] auszuwählen, drücken Sie die Tasten  , um die Länge festzulegen, legen Sie dann die Länge für [Kurze Seite] fest, und drücken Sie die Taste **OK** erneut. Die in [Kurze Seite] festgelegbaren Werte werden automatisch entsprechend dem Wert geändert, den Sie in [Lange Seite] festgelegt haben.
- Wenn Sie [Multi-Format] ausgewählt haben, wird das Format des zu druckenden Bildes angezeigt.

3

Wählen und drucken Sie die Bilder aus.

- Wählen Sie das Bild aus, indem Sie die Tasten   drücken, und drücken Sie die Taste   wird unten rechts auf dem Bildschirm angezeigt (bis zu 2 Bilder).
- Drücken Sie die Taste **EDIT**, um den Zuschnebbereich einzustellen (S. 18).
- Starten Sie den Druckvorgang wie in Schritt 6 auf S. 14 beschrieben.



- Je nach Behörde wird das Passfoto möglicherweise nicht akzeptiert. Erkundigen Sie sich vorab bei der zuständigen Stelle.
- Sie können kein Papier im Kreditkartenformat verwenden.
- [Ränder]-Einstellungen werden ignoriert.
- Einstellungen werden nach Beendigung des Druckauftrags gelöscht.
- Das Datum und die Dateinummer werden nicht gedruckt.
- Wenn Sie 2 Bildtypen ausgewählt haben, werden diese 2 Typen auf die Anzahl an Spalten im Layout gleich verteilt und gedruckt.
- Wenn Sie 2 Bildtypen ausgewählt haben und die Anzahl an Spalten ist ungerade, bleibt die mittlere Spalte unbedruckt.

Schneiden Sie das Passfoto zu.



- Wenn Sie den Zuschnittbereich (S. 18) anzeigen und das Format [Standard] für [Passfoto] ausgewählt ist, werden 2 Linien angezeigt.
- Passen Sie den Zuschnitt so an, dass eine Linie am oberen Kopfrand und die andere Linie am Kinn anliegt, um ein standardkonformes Passfoto zu drucken.



- Erkundigen Sie sich vorab bei der zuständigen Stelle nach anderen erforderlichen Details außer der Position und Größe des Gesichts.

Drucken von Bildern mit verschiedenen Druckmöglichkeiten

Sie können verschiedene Funktionen für den Druck nutzen, wie z. B. das Einfügen des Aufnahmedatums oder die Farbanpassung eines Bildes. Sie müssen dabei die Einstellungen für die einzelnen Bilder nicht erneut festlegen, da sie – sofern die Einstellungen für ein Bild ausgewählt wurden – auf alle Bilder angewendet werden.

Vornehmen von Einstellungen

1

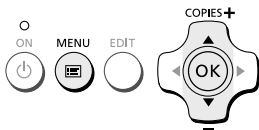





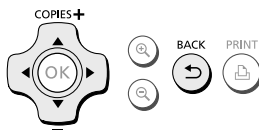
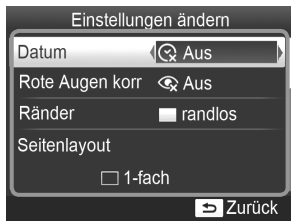

Zeigen Sie den Einstellungsbildschirm an.

- Drücken Sie die Taste .
- Drücken Sie die Tasten  , um [Einstellungen ändern] auszuwählen, und drücken Sie dann die Taste **OK**.

2



Wählen Sie den Eintrag aus, und ändern Sie anschließend die Einstellungen.

- Drücken Sie die Tasten  , um einen Eintrag auszuwählen.
- Drücken Sie die Tasten  , um die Einstellungen zu ändern, und drücken Sie dann die Taste , um die Einstellung abzuschließen.
- Wenn Sie die Taste  erneut drücken, kehren Sie zur Bildanzeige zurück.
- Informationen zu den einzelnen Einstellungsoptionen finden Sie auf S. 22 – 25.

3

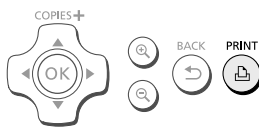

Starten Sie den Druckvorgang.

- Wählen Sie ein zu druckendes Bild aus (S. 13), legen Sie die Anzahl der Ausdrücke fest (S. 13), und drücken Sie die Taste , um den Druckvorgang zu starten.



Drucken mit Datum (Datum)



- Sie können das von der Digitalkamera gespeicherte Aufnahmedatum einfügen.
- Aus (Standardeinstellung) / An

02/02/2012



- Wird der SELPHY-Drucker ausgeschaltet, wird die Einstellung [Aus] wieder festgelegt.
- Da es sich bei dem gedruckten Datum um das von der Digitalkamera erstellte Aufnahmedatum des Bildes handelt, kann es auf dem SELPHY-Drucker nicht verändert werden.
- Sie können das Format für das Datum unter [Datumsformat] ändern (S. 25).
- Das Datum wird nicht gedruckt, wenn in [Seitenlayout] (S. 23) die Option [Übersicht] oder [Collage] ausgewählt ist.
- Legen Sie [Aus] für Bilder fest, die bereits ein von der Kamera aufgedrucktes Datum beinhalten, um zu verhindern, dass zwei Datumsangaben auf dem Bild aufgedruckt werden.

Korrigieren des Rote-Augen-Effekts für den Druck (Rote Augen korrigieren)

- Sie können rote Augen in Bildern korrigieren.
- Aus (Standardeinstellung) / An



- Es können versehentlich andere Bereiche des Bildes als die Augen korrigiert werden. Setzen Sie [Rote Augen korr] nur auf [An], wenn Bilder gedruckt werden, die rote Augen enthalten.



- Wird der SELPHY-Drucker ausgeschaltet, oder wird die Speicherkarte entfernt, wird die Einstellung [Aus] wieder festgelegt.
- Rote Augen werden möglicherweise nicht automatisch erkannt oder optimal korrigiert, wenn die Gesichter im Verhältnis zum Gesamtbild sehr klein, dunkel oder hell erscheinen. Dies gilt auch für Gesichter, die seitlich oder schräg ausgerichtet oder teilweise verdeckt sind.
- Die Rote-Augen-Korrektur ist nicht verfügbar, wenn in [Seitenlayout] (S. 23) [2-fach], [4-fach], [8-fach], oder [Übersicht] ausgewählt ist.
- Die Rote-Augen-Korrektur wird nicht angewendet, wenn in [My Colors] (S. 24) [Sepia] oder [Schwarz/Weiß] ausgewählt ist.
- Der Umfang der Korrekturen kann je nach Einstellung des Zuschnittbereichs, Seitenlayout oder Papiergröße variieren.

Drucken mit oder ohne Rand (Ränder)



- Sie können festlegen, ob die Bilder mit oder ohne Rand gedruckt werden sollen.
- randlos (Standardeinstellung) / mit Rand



- Wird der SELPHY-Drucker ausgeschaltet, wird die Einstellung [randlos] wieder festgelegt.
- Bilder werden ohne Rand gedruckt, wenn [Übersicht] oder [Collage] in [Seitenlayout] (S. 23) ausgewählt ist.
- Wenn Sie beim Drucken auf Papier im Kreditkartenformat (S. 2) [8-fach] auswählen, werden Bilder ohne Rand gedruckt, auch wenn in [Seitenlayout] (S. 23) [mit Rand] ausgewählt ist.



Auswählen eines Layouts und Drucken (Seitenlayout)



- Sie können die gewünschte Anzahl der Bilder festlegen, die auf einem Bogen gedruckt werden soll. Die von Ihnen angegebene Anzahl an Bildern (S. 13) wird in dem ausgewählten Layout gedruckt.

<input type="checkbox"/> 1-fach (Standardeinstellung)	Druckt ein Bild auf einen Bogen	8-fach*	Druckt acht Bilder auf einen Bogen
<input type="checkbox"/> 2-fach	Druckt zwei Bilder auf einen Bogen	Übersicht	Druckt eine Übersicht
<input type="checkbox"/> 4-fach	Druckt vier Bilder auf einen Bogen	Collage	Bearbeitet automatisch Bilder in verschiedenen Formaten für den Ausdruck auf einem einzelnen Blatt

* Stellen Sie für das Layout [8-fach] ein, wenn Sie das Farbtintenpatrone/Aufkleber-Set KC-181L (Bogen mit 8 Etiketten) verwenden (S. 2).



- Wird der SELPHY-Drucker ausgeschaltet, wird die Einstellung [1-fach] wieder festgelegt.
- Sie können ein Layout sogar speichern, nachdem der SELPHY-Drucker ausgeschaltet wurde. Damit der SELPHY-Drucker Layouts speichert, stellen Sie sicher, dass er ausgeschaltet ist, und drücken Sie und halten Sie die folgenden Tasten gedrückt: , und . Drücken Sie dann die Taste , und halten Sie sie gedrückt, bis „SELPHY“ auf dem Bildschirm angezeigt wird. Damit der SELPHY-Drucker keine Layouts mehr speichert, schalten Sie ihn aus, und schalten Sie ihn wieder ein, genau wie vor dem Speichern der Layouts.
- Die Position des Bildes kann nicht festgelegt werden.
- Je nach ausgewähltem Layout werden die in [Datum] (S. 22), [Bild optimieren] (S. 24), [Rote Augen korrig] (S. 22), [Ränder] (S. 22), [Glatte Haut] (S. 24) oder [Helligkeit] (S. 25) festgelegten Einstellungen möglicherweise nicht angewendet.
- Wenn Sie unter [Übersicht] die Option [Alle Bilder drucken] auswählen (S. 16), können Sie alle Bilder auf einer Speicherkarte als Übersicht ausdrucken.

Bearbeitung von Bildern verschiedener Größen (Collage)





- Mit der Collagenfunktion werden Bilder in verschiedenen Größen für den Ausdruck zusammengesetzt.
- Auf einem einzigen Blatt kann eine Gruppe von bis zu acht Bildern oder eine Gruppe von bis zu 20 Bildern gedruckt werden.
- Bilder können auf Papier im L- oder Postkartenformat gedruckt werden (S. 2).
- Drücken Sie beim „Vornehmen von Einstellungen“ (S. 21), die Tasten , um im Bildschirm in Schritt 2 die Option [Seitenlayout] auszuwählen. Drücken Sie die Tasten , um [Collage] auszuwählen, und drücken Sie dann die Taste **OK**.
- Wenn der Bildschirm, der links dargestellt ist, angezeigt wird, drücken Sie die Tasten , um eine Option auszuwählen.
- Drücken Sie die Tasten , um die Einstellungen zu ändern, und drücken Sie dann die Taste , um die Einstellung abzuschließen.
- Wenn Sie die Taste zweimal drücken, kehren Sie zur Bildanzeige zurück.





- Sie können die Positionen der Bilder nicht festlegen.
- Es kann einen Moment dauern, bis der Druckvorgang startet.

Haut auf den Ausdrucken glatt und schön aussehen lassen (Glatte Haut)







- Lässt Haut auf den Ausdrucken glatt und schön aussehen.
-  Aus (Standardeinstellung) /  An



- Diese Einstellung wird auf [ Aus] zurückgesetzt, wenn ein Druckauftrag beendet, der SELPHY-Drucker ausgeschaltet oder die Speicherkarte entfernt wird.
- Die Korrektur wird möglicherweise bei anderen Bereichen als der Haut angewendet, wodurch unerwartete Ergebnisse auftreten können.
- Bei Einstellung von [Seitenlayout] (S. 23) auf [ Übersicht] wird [Glatte Haut] nicht angewendet.

Ändern des Farbtons für den Druck (My Colors)

- Sie können die Farbtöne in Ihren Bildern anpassen oder den Farbton Ihrer Bilder in Sepia oder Schwarzweiß ändern.



 Aus (Standardeinstellung)	—	 Diafilm	Erzeugt intensive, natürlich wirkende Farben ähnlich denen eines Diafilms
 Kräftig	Betont Kontrast und Farbsättigung und führt so zu lebendigen Aufnahmen	 Sepia	Ändert die Bildfarben in Sepia
 Neutral	Schwächt Kontrast und Farbsättigung ab, sodass sich neutrale Farbtöne ergeben	 Schwarz/Weiß	Schwarzweiß



- Wird der SELPHY-Drucker ausgeschaltet, wird die Einstellung [ Aus] wieder festgelegt.
- Je nach den in My Colors festgelegten Einstellungen, werden die Einstellungen in [Rote Augen korr] (S. 22) möglicherweise nicht angewendet.

Erzielen von optimalen Ergebnissen über die automatische Korrektur (Bild optimieren)





- Der SELPHY-Drucker korrigiert die Bildqualität automatisch auf die optimale Bildqualität.
-  Aus /  An (Standardeinstellung)



- Einige Bilder werden möglicherweise nicht korrekt angepasst.



- Wird der SELPHY-Drucker ausgeschaltet, wird die Einstellung [ An] wieder festgelegt.
- Bei Einstellung von [Seitenlayout] (S. 23) auf [ Übersicht] wird [Bild optimieren] nicht angewendet.
- Der Umfang der Korrekturen kann je nach Seitenlayout oder Papiergröße variieren.



Helligkeit anpassen und drucken (Helligkeit)



- Sie können die Helligkeit eines Bildes in einem Bereich von ± 3 korrigieren.
- Je höher der positive Wert, desto heller wird das Bild. Je höher der negative Wert, desto dunkler wird das Bild.



- Wird der SELPHY-Drucker ausgeschaltet, wird die Einstellung [± 0] wieder festgelegt.
- [Helligkeit] ist nicht verfügbar, wenn in [Seitenlayout] (S. 23) [Übersicht] ausgewählt ist.

Auswählen des Datumsformats (Datumsformat)

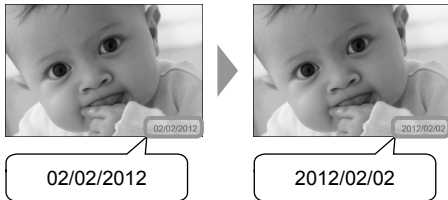

- Sie können die Reihenfolge für das gedruckte Datum ändern (S. 22).
- MM/TT/JJJJ (Standardeinstellung), TT/MM/JJJJ, JJJJ/MM/TT



- Die Einstellung wird gespeichert, auch wenn der SELPHY-Drucker ausgeschaltet oder die Speicherkarte aus dem Steckplatz entfernt wird.

Energiesparen (automatisches Abschalten)

- Der SELPHY-Drucker schaltet sich automatisch aus, wenn er ca. 5 Minuten lang nicht verwendet wurde.
- An (Standardeinstellung) / Aus



- Der SELPHY-Drucker schaltet sich nicht automatisch aus, wenn er an eine Kamera oder einen Computer angeschlossen ist oder eine Fehlermeldung auf dem Bildschirm angezeigt wird.



Drucken von Bildern über Ihren Computer

Wenn Sie einen Computer an den SELPHY-Drucker anschließen und die bereitgestellte Software verwenden, können Sie alle Bilder gleichzeitig anzeigen und verschiedene Druckfunktionen nutzen, die nicht verfügbar sind, wenn Sie den SELPHY-Drucker ohne Computer verwenden.



Drucken von ausgewählten Lieblingsbildern aus einer Übersicht

- Sie können die zu druckenden Bilder aus einer Übersicht auswählen und anschließend alle Bilder gleichzeitig drucken. Sie können Ihre Bilder vor dem Drucken auch mit Text versehen.



Drucken mit Verzierungen

- Sie können Ihre Bilder mit Rahmen und Stempeln versehen und diese drucken. Sie können Ihre Bilder vor dem Drucken auch mit Text versehen.



Drucken von Kalendern

- Sie können Ihre Bilder in einen Kalender einbetten. Sie können Ihre Bilder vor dem Drucken auch mit Text versehen.



Drucken von Zusammenfassungen

- Sie können mehrere Bilder auf demselben Blatt zusammenfassen.



Drucken von Passfotos

- Sie können Passfotos im erforderlichen Format drucken.

- ! ● Je nach Behörde wird das Passfoto möglicherweise nicht akzeptiert. Erkundigen Sie sich vorab bei der zuständigen Stelle.

Systemanforderungen

	Windows	Macintosh
Betriebssystem	Windows 7 Service Pack 1 Windows Vista Service Pack 2 Windows XP Service Pack 3	Mac OS X v10.6 – v10.7
Konfiguration	Die oben aufgeführten Betriebssysteme sollten auf Computern mit USB-Schnittstellen vorinstalliert sein.	
Prozessor	Pentium 1,3 GHz oder schneller	Mac OS X v10.7: Intel Core 2 Duo oder schneller Mac OS X v10.6: Intel-Prozessor
RAM	Windows 7 (64 Bit): mindestens 2 GB Windows 7 (32 Bit), Vista: mindestens 1 GB Windows XP: mindestens 512 MB	mindestens 1 GB
Schnittstelle	USB	
Freier Speicherplatz	mindestens 120 MB*	mindestens 140 MB
Anzeige	mindestens 1.024 x 768 Pixel	mindestens 1.024 x 768 Pixel

* Bei Windows muss Microsoft .NET Framework 2.0 (max. 280 MB) oder neuer installiert sein. Die Installation kann je nach der Kapazität Ihres Computers einen Moment dauern.

Installieren und Starten der Software

Die folgenden Schritte beziehen sich auf Windows 7 und Mac OS X 10.7.

Für die Vorbereitungen erforderlich

- Computer
- Im Lieferumfang enthaltene CD-ROM (CD-ROM SELPHY CP810 Solution Disk) (S. 2)
- Ein handelsübliches USB-Kabel, maximal 2,5 m lang (für den SELPHY-Drucker ist ein Anschluss vom Typ Mini-B erforderlich)

1



Installieren Sie die Software.

Windows

- Legen Sie die CD-ROM in das CD-ROM-Laufwerk des Computers ein, und klicken Sie auf [Einfache Installation], wenn der links abgebildete Bildschirm angezeigt wird.
 - Folgen Sie den Anweisungen auf dem Bildschirm, um fortzufahren.
 - Wenn das Fenster für die Benutzerkontensteuerung angezeigt wird, folgen Sie zum Fortfahren den Anweisungen auf dem Bildschirm.
- ▶ Fahren Sie mit der Installation fort, bis der links abgebildete Bildschirm angezeigt wird.

Macintosh

- Legen Sie die CD-ROM in das CD-ROM-Laufwerk des Computers ein. Klicken Sie auf [Finder] im Dock (die Leiste unten auf dem Desktop) und doppelklicken Sie auf [] auf der CD-ROM.
- Falls [] auf dem Desktop angezeigt wird, können Sie auch auf [] doppelklicken, um die Dateien auf der CD-ROM anzuzeigen.
- Wenn der links abgebildete Bildschirm angezeigt wird, klicken Sie auf [Installieren], und befolgen Sie zum Fortfahren die Anweisungen auf dem Bildschirm.
- Klicken Sie nach Beendigung der Installation auf [Fertigstellen], um den Computer neu zu starten, und schließen Sie die Installation ab.

Bereiten Sie den SELPHY-Drucker vor.

- Schalten Sie den SELPHY-Drucker aus, und entfernen Sie die Speicherkarte oder den USB-Flashspeicher.
- Setzen Sie eine Tintenpatrone und eine Papierkassette mit Papier in den SELPHY-Drucker ein (S. 7 – 10).

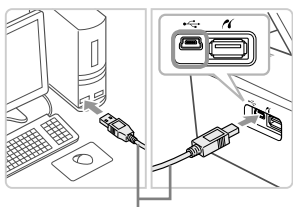
3

Handelsübliches USB-Kabel

Schließen Sie den SELPHY-Drucker an den Computer an.

- Verwenden Sie für den Anschluss des SELPHY-Druckers an den Computer das USB-Kabel.
- Informationen zur Verwendung des Kabels und Computers finden Sie in den entsprechenden Benutzerhandbüchern.

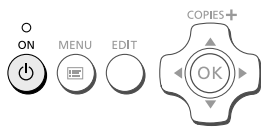
4

Schalten Sie den SELPHY-Drucker ein.

- Drücken Sie die Taste , um den SELPHY-Drucker einzuschalten.

Windows

- Klicken Sie nach Beendigung der Installation auf [Neu starten], um den Computer neu zu starten, und schließen Sie die Installation ab.

5

Stellen Sie sicher, dass die Software ordnungsgemäß gestartet wurde.

- ▶ Beim Starten der Software wird der links abgebildete Bildschirm angezeigt, sobald eine Verbindung zwischen dem SELPHY-Drucker und dem Computer hergestellt wurde.
- Führen Sie die Schritte 2 bis 4 aus, damit die Software bei der nächsten Verwendung automatisch gestartet wird.

Windows

- Wenn der Bildschirm in Schritt 5 nicht angezeigt wird, klicken Sie auf das Menü [Start], und wählen Sie ▶ [Alle Programme] ▶ [Canon Utilities] ▶ [SELPHY Photo Print] ▶ [SELPHY Photo Print].

Macintosh

- Wird der in Schritt 5 abgebildete Bildschirm nicht angezeigt, befolgen Sie die nachstehenden Anweisungen, um den Drucker zu registrieren.
Klicken Sie im Menü auf  und dann auf [Systemeinstellungen] ▶ [Drucken & Faxen], um das Fenster Drucken & Faxen zu öffnen. Klicken Sie auf [+], wählen Sie [CP810] aus dem Pop-up-Fenster aus, und klicken Sie dann auf [Hinzufügen].
Klicken Sie nach der Registrierung des Druckers im Dock (die Leiste unten auf dem Desktop) auf [SELPHY Photo Print]. Daraufhin wird der in Schritt 5 abgebildete Bildschirm angezeigt.



- Bei Anschluss über einen USB-Hub an den Computer funktioniert der SELPHY-Drucker unter Umständen nicht richtig.
- Wenn andere USB-Geräte (mit Ausnahme einer USB-Maus oder USB-Tastatur) gleichzeitig mit dem SELPHY-Drucker verwendet werden, funktioniert dieser möglicherweise nicht ordnungsgemäß. Trennen Sie daher andere USB-Geräte von Ihrem Computer, und schließen Sie den SELPHY-Drucker erneut an.
- Wenn der SELPHY-Drucker an einem USB-Anschluss des Computers angeschlossen ist, darf der Computer nicht in den Standby-Modus (oder Energiesparmodus) geschaltet werden. Sollte der Computer jedoch versehentlich in diesen Modus schalten, wechseln Sie wieder in den normalen Betriebsmodus, ohne das USB-Kabel vom Computer zu trennen.
- Detaillierte Informationen zum Wechseln in den normalen Betriebsmodus finden Sie im Benutzerhandbuch für Ihren Computer.

Drucken von Bildern mithilfe der Software

Sie können Bilder, die auf dem Computer gespeichert sind, mithilfe der installierten Software (SELPHY Photo Print) drucken.

In diesem Handbuch wird die Funktion [Einfacher Druck] beschrieben. Mit dieser Funktion können Sie alle Bilder gleichzeitig anzeigen und die Bilder auswählen, die Sie drucken möchten.

1



Zeigen Sie das Druckmenü an.

- Klicken Sie auf [Druckmenü].
- Wenn die Vorbereitungen für den Druck nicht abgeschlossen sind (Einsetzen der Papierkassette und Tintenpatrone), können Sie [Druckmenü] nicht aufrufen. Folgen Sie den Anweisungen auf dem Bildschirm, um die erforderlichen Schritte auszuführen.

2



Wählen Sie eine Druckmethode aus.

- Klicken Sie auf [Einfacher Druck].
- Sie können Rahmen, Stempel und Sprechblasen zu Ihren Bildern hinzufügen, indem Sie auf [Druck mit Verzierungen] klicken.
- Sie können Ihre Bilder in einen Kalender einbetten, indem Sie auf [Kalenderdruck] klicken.
- Sie können mehrere Bilder auf demselben Blatt drucken, indem Sie auf [Layouts drucken] klicken.
- Sie können Passfotos im erforderlichen Format drucken, indem Sie auf [Passfoto Indexprint] klicken.

3

Sie können auswählen, nach welchen Kriterien die Bilder angezeigt werden sollen.



Sie können in einem anderen Ordner gespeicherte Bilder anzeigen, wenn Sie auf diese Schaltfläche klicken und in dem anschließend angezeigten Bildschirm den entsprechenden Ordner auswählen.

Wählen Sie ein oder mehrere Bilder aus.

- ▶ Die Bilder werden in einer Übersicht im Ordner [Bilder] angezeigt.
 - Klicken Sie auf ein Bild, um es für den Ausdruck auszuwählen.
- ▶ Die Hintergrundfarbe ändert sich, und das Bild ist für den Druck ausgewählt.
- Führen Sie für alle weiteren Bilder, die Sie drucken möchten, die gleichen Schritte aus.
- Wenn Sie erneut auf ein Bild klicken, ändert sich die Hintergrundfarbe zur ursprünglichen Farbe, und die Auswahl ist aufgehoben.
- Klicken Sie nach dem Auswählen der Bilder auf [Weiter].

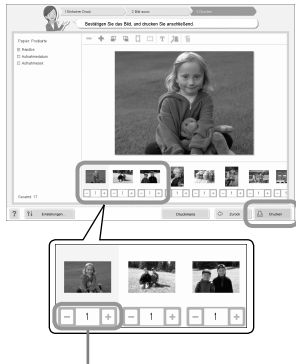
4

Drücken Sie zum Festlegen der Anzahl an Ausdrucken die Taste - oder +.

Legen Sie die Anzahl der Ausdrucke fest.

- Legen Sie die Anzahl der Ausdrucke für jedes Bild fest.
- Klicken Sie bei Windows auf [Drucken], um den Druckvorgang zu starten.
- Klicken Sie bei Macintosh auf [Druckmenü], klicken Sie in dem anschließend angezeigten Bildschirm auf [Drucken].

5

Beenden Sie das Programm.

Windows

- Klicken Sie nach Beendigung aller Druckaufträge rechts oben im Bildschirm auf das Symbol .

Macintosh

- Klicken Sie nach Beendigung aller Druckaufträge links oben im Bildschirm auf das Symbol .



- Das Layoutbild, das auf der rechten Bildschirmseite angezeigt wird, wenn Sie in Schritt 2 auf S. 30 auf [Passfoto Indexprint] klicken, weicht vom tatsächlichen Layout ab. Sie können das tatsächliche Layout überprüfen, indem Sie auf [Vorschau] im Bildschirm [4.Drucken] klicken.
- Wenn Sie in dem Bildschirm, der angezeigt wird, wenn Sie in Schritt 2 auf S. 30 auf [Layouts drucken] klicken, ein Übersichtslayout auswählen, können Sie das Bild nicht anpassen, z. B. das Format ändern oder die Ausrichtung des Bildes im Bildschirm [4.Drucken].

Drucken von Bildern über Ihre Digitalkamera

Sie können Bilder von einer Kamera, die den PictBridge-Standard unterstützt, auswählen und drucken. Für die Beschreibung der Druckmethoden wird als Beispiel eine Kompaktdigitalkamera von Canon verwendet. Sollte die Vorgehensweise bei der von Ihnen verwendeten Digitalkamera nicht mit diesem Beispiel übereinstimmen, finden Sie weitere Informationen im Benutzerhandbuch für Ihre Digitalkamera.

1

Stellen Sie sicher, dass sich keine Speicherkarte im SELPHY-Drucker befindet, und dass der SELPHY-Drucker nicht mit einem Computer verbunden ist.

2

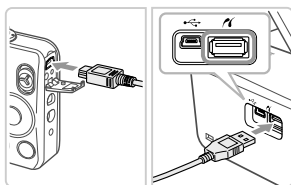

Verbinden Sie die Digitalkamera über das im Lieferumfang der Digitalkamera enthaltene Schnittstellenkabel (USB-Kabel) mit dem SELPHY-Drucker.

3



Schalten Sie zuerst den SELPHY-Drucker ein, schalten Sie dann die Digitalkamera ein, und zeigen Sie die Bilder der Digitalkamera an.

▶ Je nach verwendeter Digitalkamera wird das Symbol  auf dem Bildschirm der Digitalkamera angezeigt.

4

Führen Sie die erforderlichen Schritte auf der Digitalkamera aus, um ein Bild zum Drucken auszuwählen.

- Verwenden Sie die Digitalkamera, um den Druckvorgang zu starten.
- ▶ Der Druckvorgang wird gestartet.
- Wenn der Druckvorgang abgeschlossen ist, schalten Sie den SELPHY-Drucker aus, und ziehen Sie anschließend das Kabel ab.



- Der Druckvorgang kann über nicht die Taste  abgebrochen werden. Verwenden Sie die Digitalkamera, um den Druckvorgang abzubrechen.
- Bei PictBridge handelt es sich um einen Branchenstandard der Camera & Imaging Products Association (CIPA). Über PictBridge können Sie von Digital- bzw. Videokameras unabhängig von Hersteller und Modell und ohne Verwendung eines Computers Fotos an einen angeschlossenen Drucker übertragen.

Drucken von Bildern mit den in der Digitalkamera festgelegten Einstellungen (DPOF Druck)

Sie können Druckeinstellungen vornehmen und die zu druckenden Bilder auf Ihrer Digitalkamera auswählen. Anschließend können Sie alle Bilder gleichzeitig drucken. Weitere Informationen finden Sie in dem Benutzerhandbuch für Ihre Digitalkamera.

1

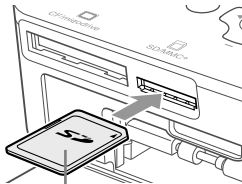

Beschriftung nach oben

Setzen Sie eine Speicherkarte mit DPOF-Einstellungen in den entsprechenden Kartensteckplatz ein.

► [Verbleibende DPOF Bilder Bilder drucken?] wird auf dem Bildschirm angezeigt.



2



Drücken Sie die Taste **OK**.

3

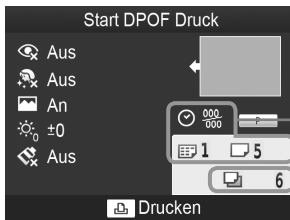

Überprüfen Sie die Einstellungen.

Einstellungen für Digitalkameras

- ☑ : Datum
- 000/000 : Dateinummer
- ☑ : Übersicht (Drucklayout)
- ☑ : Standard (Drucklayout)

Anzahl an erforderlichen Bogen

4

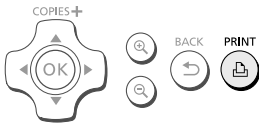

Starten Sie den Druckvorgang.

● Drücken Sie die Taste , um den Druckvorgang zu starten.



- Beim Datum und bei der Dateinummer handelt es sich um die mit der Digitalkamera festgelegten DPOF-Einstellungen (diese Einstellungen können im SELPHY-Drucker nicht geändert werden).
- Wenn auf einer Digitalkamera von Canon die Option [Drucklayout] auf [Standard] festgelegt ist, werden die in „Drucken von Bildern mit verschiedenen Druckmöglichkeiten“ vorgenommenen Einstellungen (S. 21 – 25) angewendet.
- Der in Schritt 3 abgebildete Bildschirm kann auch angezeigt werden, indem Sie auf die Taste drücken, [DPOF Druck] auswählen und dann die Taste **OK** drücken. [DPOF Druck] wird nur angezeigt, wenn Sie eine Speicherkarte mit DPOF-Einstellungen einsetzen, die mit der Digitalkamera festgelegt wurden.

Drucken an Orten ohne Stromanschluss

Sie können den Akku NB-CP2L (separat erhältlich) und das Akku-Ladegerät CG-CP200 (separat erhältlich) verwenden, um an Orten ohne Stromanschluss zu drucken. Sie können bei vollständig aufgeladenem Akku ca. 36 Bogen* im Postkartenformat drucken.

* Die Anzahl möglicher Ausdrücke wird in den Teststandards von Canon bestimmt und variiert je nach Druckbedingungen.

Einsetzen des Akkus

1

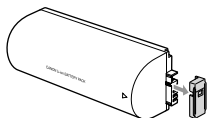

Entfernen Sie die Anschlussabdeckung am Akku.

2

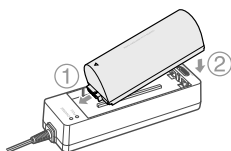

Schließen Sie den Akku am Akku-Ladegerät an.

- Setzen Sie ihn zuerst in der von ① angegebenen Richtung und dann in der in ② angegebenen Richtung ein, bis er vollständig eingeschoben und eingerastet ist.

3

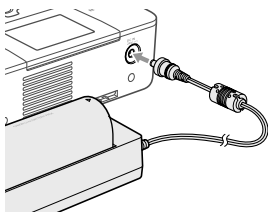

Schließen Sie das Akku-Ladegerät am SELPHY-Drucker an.

Aufladen des Akkus

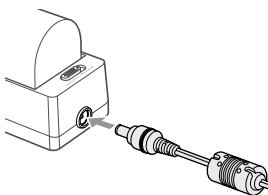

Schließen Sie das Netzkabel an das Akku-Ladegerät mit eingesetztem Akku an.

- ▶ Der Ladevorgang startet, und die orangefarbene Lampe leuchtet auf.
- ▶ Der Ladevorgang ist nach ca. 4 Stunden abgeschlossen, und die grüne Lampe leuchtet auf.
- Der Ladevorgang wird beim Einschalten des SELPHY-Druckers nicht abgebrochen. Der Ladevorgang wird jedoch beim Drucken abgebrochen.



- Hinweise zur Verwendung und Handhabung des Akkus finden Sie im Benutzerhandbuch für Ihren Akku.
- Sorgen Sie dafür, dass der SELPHY-Drucker während des Ladevorgangs festen Stand hat, z. B. auf einem Schreibtisch, und achten Sie darauf, das Ladekabel nicht zu trennen.

Fehlersuche

Falls ein Problem mit dem SELPHY-Drucker vorliegt, überprüfen Sie zunächst die unten aufgeführten Punkte. Sollten Sie die Probleme weiterhin nicht beheben können, wenden Sie sich an den Canon-Kundendienst wie in der enthaltenen Kundendienstliste angegeben.

Stromversorgung

● Drucker schaltet sich nicht ein

- Stellen Sie sicher, dass der Stecker korrekt angeschlossen ist (S. 10).
- Halten Sie die Taste  gedrückt, bis das Startbild auf dem Bildschirm (S. 11) angezeigt wird.
- Wenn Sie den Akku NB-CP2L (separat erhältlich) und das Akku-Ladegerät CG-CP200 (separat erhältlich) verwenden, überprüfen Sie, ob der Akkus aufgeladen und korrekt angeschlossen ist und, ob das Kabel korrekt angeschlossen ist.

Druckprobleme

● Drucken nicht möglich

- Stellen Sie sicher, dass der SELPHY-Drucker eingeschaltet ist (S. 11).
- Stellen Sie sicher, dass die Tintenpatrone und die Papierkassette ordnungsgemäß eingesetzt sind (S. 10).
- Stellen Sie sicher, dass die Farbfolie straff gespannt ist (S. 7).
- Stellen Sie sicher, dass Sie Spezialpapier verwenden (S. 9).
- Wenn die Tintenpatrone aufgebraucht ist,ersetzen Sie sie durch eine neue Patrone. Wenn sich kein Papier mehr in der Kassette befindet,legen Sie neues Papier in die Papierkassette ein (S. 14).
- Stellen Sie sicher, dass Sie die korrekte Kombination aus Papier, Papierkassette und Tintenpatrone verwenden (S. 7).
- Schließen Sie den SELPHY-Drucker immer nur an ein Gerät an. Wenn der SELPHY-Drucker gleichzeitig mit einer Digitalkamera, einem Computer verbunden und eine Speicherkarte eingesetzt ist, können Sie möglicherweise die Druckvorgänge nicht richtig ausführen.
- Abhängig von der Raumtemperatur kommt es möglicherweise zu einer Überhitzung des SELPHY-Druckers, wodurch der Betrieb für eine gewisse Zeit unterbrochen wird. Dabei handelt es sich nicht um eine Funktionsstörung. Warten Sie, bis der Drucker sich abgekühlt hat und mit dem Druckvorgang fortfährt.

Bilder können nicht von der Speicherkarte oder dem USB-Flashspeicher angezeigt/gedruckt werden

- Stellen Sie sicher, dass die Speicherkarte vollständig in den Speicherkartensteckplatz eingesetzt ist und das Etikett nach oben zeigt (S. 12, 13).
- Stellen Sie sicher, dass der USB-Flashspeicher vollständig in den richtigen Steckplatz eingesetzt ist und in die richtige Richtung zeigt (S. 15).
- Stellen Sie sicher, dass Sie einen unterstützten Bildtyp verwenden (S. 12).
- Stellen Sie sicher, dass Speicherkarten, für die ein Adapter erforderlich ist, in den Adapter eingesetzt werden, bevor der Adapter in den entsprechenden Kartensteckplatz eingesetzt wird (S. 12).

Drucken über Digitalkamera nicht möglich

- Stellen Sie sicher, dass Ihre Digitalkamera den PictBridge-Standard unterstützt (S. 32).
- Stellen Sie sicher, dass der SELPHY-Drucker und die Digitalkamera korrekt angeschlossen sind (S. 32).
- Stellen Sie sicher, dass die Akkus/Batterien in Ihrer Digitalkamera nicht leer sind. Wenn der Akku keine ausreichende Ladung aufweist,tauschen Sie den leeren Akku gegen einen voll geladenen Akku oder neue Akkus aus.

Drucken über Computer nicht möglich

- Stellen Sie sicher, dass die Software den Anweisungen gemäß installiert wurde (S. 28).
- Stellen Sie sicher, dass der SELPHY-Drucker über das USB-Kabel direkt an einen Anschluss am Computer angeschlossen ist (S. 29).
- Probleme unter Windows: Stellen Sie sicher, dass der Drucker nicht offline geschaltet ist. Falls dies der Fall ist, klicken Sie mit der rechten Maustaste auf das Druckersymbol, und deaktivieren Sie den Offline-Modus.
- Probleme unter Macintosh: Stellen Sie sicher, dass der SELPHY-Drucker in der Druckerliste registriert ist (S. 29).



● Datum kann nicht gedruckt werden

Drucken über Speicherkarte oder USB-Flashspeicher nicht möglich

- Stellen Sie sicher, dass die Datumsdruckoption festgelegt ist (S. 33).
Wenn Sie die DPOF-Einstellungen verwenden, werden die Einstellungen für den Datumsdruck in der für die DPOF-Einstellungen verwendeten Digitalkamera konfiguriert.

Drucken über Digitalkamera nicht möglich

- Stellen Sie sicher, dass die Einstellung für das Datum in Ihrer Digitalkamera auf [An] gesetzt ist. Lautet die Einstellung jedoch [Voreinst.], werden die Datumsdruckoptionen des SELPHY-Druckers verwendet.

● Ausdrucke sind verschmutzt

- Stellen Sie sicher, dass sich kein Staub auf der Farbfolie oder dem Papier befindet.
- Stellen Sie sicher, dass sich kein Staub auf den Innenflächen des SELPHY-Druckers befindet (S. 39).
- Stellen Sie sicher, dass sich kein Kondenswasser auf den Innenflächen des SELPHY-Druckers gebildet hat (S. 39).
- Stellen Sie sicher, dass sich der SELPHY-Drucker nicht in der von Geräten befindet, die elektromagnetische Strahlen oder starke Magnetfelder erzeugen (S. 5).

● Die Farben auf dem Computer-Monitor und auf dem Ausdruck stimmen nicht überein

- Die Methoden für die Farbgenerierung sind bei Computerbildschirmen und Druckern nicht identisch. Die Abweichung kann auch durch die Umgebung verursacht werden, in der der Bildschirm verwendet wird (Farbe und Stärke des Lichts), oder durch die Farbeinstellungen des Bildschirms.

● Wenn der aktive Druckvorgang über den Computer abgebrochen wird, wird ein bereits gedrucktes Bild erneut gedruckt, sobald der Druckvorgang fortgesetzt wird

- Wenn Sie den Druckvorgang auf einem Macintosh-Computer nach einem Abbruch neu starten, wird ein bereits gedrucktes Bild möglicherweise erneut gedruckt.

Papierprobleme

● Papier passt nicht in die Kassette

- Stellen Sie sicher, dass das Papierformat mit der Größe der Papierkassette übereinstimmt (S. 2).

● Papier wird nicht ordnungsgemäß eingezogen/häufig auftretende Papierstaus

- Stellen Sie sicher, dass das Papier und die Papierkassette ordnungsgemäß eingesetzt sind (S. 8, 10).
- Stellen Sie sicher, dass 19 oder mehr Bogen in der Kassette eingelegt sind.
- Achten Sie außerdem darauf, dass nicht mehr als 19 bedruckte Bogen auf der Außenabdeckung der Papierkassette liegen.
- Stellen Sie sicher, dass Sie Spezialpapier verwenden (S. 9).

● Angegebene Anzahl an Ausdrucken kann nicht gedruckt werden/Papier ist noch übrig

- Papier kann übrig bleiben, falls die Tinte zuvor zur Neige geht (S. 14).

● Papier ist gestaut

- Falls das Papier vorne oder hinten aus dem SELPHY-Drucker (Papierausgabe) (S. 6) herausragt, ziehen Sie vorsichtig daran, um es zu entfernen. Falls sich das Papier jedoch nicht durch vorsichtiges Ziehen entfernen lässt, sollten Sie es nicht mit Gewalt versuchen. Schalten Sie den Drucker wiederholt aus und wieder ein, bis das Papier ausgeworfen wird. Sollten Sie den Drucker versehentlich während des Druckvorgangs ausgeschaltet haben, schalten Sie ihn wieder ein und warten Sie, bis er das Papier ausgegeben hat. Wenden Sie sich bei einem Papierstau an Ihren Händler oder an den Canon-Kundendienst. Versuchen Sie nicht, einen Papierstau unter Kräfteanwendung zu lösen. Dies könnte den Drucker beschädigen.

Fehlermeldungen

Wenn am SELPHY-Drucker ein Problem auftritt, wird eine entsprechende Meldung auf dem Bildschirm angezeigt. Wenn mit der Fehlermeldung ein Lösungsvorschlag angezeigt wird, befolgen Sie die Anweisungen auf dem Bildschirm. Für den Fall, dass keine Lösung angezeigt wird, finden Sie weitere Informationen unter „Fehlersuche“ (S. 35). Sollten Sie die Probleme weiterhin nicht beheben können, wenden Sie sich an den Canon-Kundendienst wie in der enthaltenen Kundendienstliste angegeben.



- Wenn ein Problem auftritt, während der SELPHY-Drucker mit einer Digitalkamera verbunden ist, wird möglicherweise auch auf dem Bildschirm der Digitalkamera eine Fehlermeldung angezeigt.



Technische Daten

SELPHY CP810

Druckverfahren	Thermosublimationsdruck (Farbe mit Schutzschicht)															
Auflösung/Farbdarstellung	300 x 300 dpi															
Gradation	256 Abstufungen pro Farbe (Die Auflösung basiert auf dem „Flächenintensitätsverfahren“ (Area Intensity Method) und entspricht einer Farbdarstellung von 4.800 x 4.800 dpi)**															
Tinte	Spezielle Farbtintenpatrone (Gelb/Magenta/Zyan/Schutzschicht)															
Papier	Postkartenformat, L-Format, Kreditkartenformat (ganzseitige Etikettenbogen, Bogen mit acht Etiketten)															
Druckgröße	<table><thead><tr><th></th><th>Randlos</th><th>Mit Rand</th></tr></thead><tbody><tr><td>Postkartenformat</td><td>100,0 x 148,0 mm</td><td>91,3 x 121,7 mm</td></tr><tr><td>L-Format</td><td>89,0 x 119,0 mm</td><td>79,1 x 105,1 mm</td></tr><tr><td>Kreditkartenformat</td><td>54,0 x 86,0 mm</td><td>49,9 x 66,6 mm</td></tr><tr><td>(Etiketten auf Bogen mit acht Etiketten)</td><td>22,0 x 17,3 mm</td><td>–</td></tr></tbody></table>		Randlos	Mit Rand	Postkartenformat	100,0 x 148,0 mm	91,3 x 121,7 mm	L-Format	89,0 x 119,0 mm	79,1 x 105,1 mm	Kreditkartenformat	54,0 x 86,0 mm	49,9 x 66,6 mm	(Etiketten auf Bogen mit acht Etiketten)	22,0 x 17,3 mm	–
	Randlos	Mit Rand														
Postkartenformat	100,0 x 148,0 mm	91,3 x 121,7 mm														
L-Format	89,0 x 119,0 mm	79,1 x 105,1 mm														
Kreditkartenformat	54,0 x 86,0 mm	49,9 x 66,6 mm														
(Etiketten auf Bogen mit acht Etiketten)	22,0 x 17,3 mm	–														
Druckgeschwindigkeit*2	Drucken über Speicherkarten/USB-Flashspeicher/Bei Anschluss an Kameras (PictBridge)															
Postkartenformat	ca. 47 Sek.															
L-Format	ca. 39 Sek.															
Kreditkartenformat	ca. 27 Sek.															
Papiereinzug	Automatischer Papiereinzug aus Papierkassette															
Auswurfsystem	Automatischer Papierauswurf auf der Papierkassette															
Bildschirm	6,8-cm-(2,7-Zoll-) TFT-LCD-Farbmonitor mit Kippfunktion															
Schnittstelle																
Hi-Speed USB	Anschluss an ein PictBridge-kompatibles Gerät: USB-kompatibler Anschluss vom Typ A															
Speicherkarten	Anschluss an einen Computer: USB-kompatibler Anschluss vom Typ Mini-B CF-Karte, Microdrive, xD-Picture-Karte*3, SD-Speicherkarte, SDHC-Speicherkarte, SDXC-Speicherkarte, MMC-Karte, MMCplus-Karte, HC MMCplus-Karte, miniSD-Speicherkarte*3, miniSDHC-Speicherkarte*3, microSD-Speicherkarte*3, microSDHC-Speicherkarte*3, microSDXC-Speicherkarte*3, RS-MMC-Karte*3, MMCmobile-Karte*3, MMCmicro-Karte															
USB-Flashspeicher	Nur Unterstützung von FAT/exFAT															
Betriebstemperatur	5 – 40 °C															
Luftfeuchtigkeit bei Betrieb	20 – 80 %															
Stromversorgung	Kompakt-Netzadapter CA-CP200 B Akku NB-CP2L (separat erhältlich) Akku-Ladegerät CG-CP200 (separat erhältlich)															
Leistungsaufnahme	Max. 60 W (max. 4 W im Standby-Modus)															
Abmessungen	178,0 x 127,0 x 60,5 mm (ohne Überstände)															
Gewicht (nur Drucker)	ca. 810 g															

*1 Das beim SELPHY-Drucker angewendete „Verfahren der Konzentrationsgradation“ (Concentration Gradation Method) ermöglicht die Darstellung von 256 Farbabstufungen (max.) pro Punkt. Dagegen stellen Drucker, die mit dem Flächenintensitätsverfahren arbeiten, Abstufungen durch die Anzahl der Punkte in einer Flächeneinheit dar, d. h. 256 Punkte (16 Punkte vertikal x 16 Punkte horizontal) sind erforderlich, um die gleichen 256 Farbabstufungen darzustellen. Die Farbdarstellung des SELPHY-Druckers entspricht daher dank des Flächenintensitätsverfahrens einer Auflösung von 4.800 x 4.800 dpi.

• Die Gradation bezieht sich auf die Anzahl der Abstufungen, die auf einem Bogen dargestellt werden soll. Bei Schwarz und Weiß gibt es beispielsweise zwei Gradationen, wogegen 256 Gradationen Graustufen beinhalten, mit denen der Übergang von zu Weiß zu Schwarz dargestellt werden kann.

• „dpi“ bezieht sich auf die Anzahl an Punkten, die pro 1 Zoll (25,4 mm) gedruckt werden können (Englisch: „dots per inch“).

*2 Gemessen vom Start des Gelbdrucks bis zur endgültigen Ausgabe.

*3 Spezieller Adapter erforderlich (separat erhältlich).

Kompakt-Netzadapter CA-CP200 B

Nenneingangsleistung	100 – 240 V Wechselspannung (50/60 Hz) 1,5 A (100 V) – 0,75 A (240 V)
Nennausgangsleistung	24 V Gleichspannung, 1,8 A
Betriebstemperatur	0 – 45 °C
Abmessungen	122,0 x 60,0 x 30,5 mm (ohne Netzkabel)
Gewicht	ca. 310 g

Staubschutzabdeckung DPC-CP100

In einigen Ländern wird diese unter Umständen nicht mitgeliefert. Erwerben Sie sie bei Bedarf separat.

Abmessungen	137,5 x 117,0 x 27,2 mm
Gewicht	ca. 88 g

Akku-Ladegerät CG-CP200 (separat erhältlich)

Nenneingangsspannung	24 V Gleichspannung
Nennausgangsspannung	24 V Gleichspannung
Betriebstemperatur	5 – 40 °C
Abmessungen	156,2 x 49,0 x 35,5 mm (ohne Überstände)
Gewicht	ca. 134 g

Akku NB-CP2L (separat erhältlich)

Typ	Lithium-Ionen-Akku
Nennspannung	22,2 V Gleichspannung
Nennkapazität	1.200 mAh
Akku-Nutzungsdauer (Ladezyklen)	ca. 300 Ladevorgänge
Betriebstemperatur	5 – 40 °C
Abmessungen	110,0 x 40,7 x 37,5 mm
Gewicht	ca. 230 g

- Alle Daten basieren auf Standardprüfverfahren von Canon.
- Die Angaben können sich jederzeit ohne vorherige Ankündigung ändern.

VORSICHT

ES BESTEHT DIE GEFAHR EINER EXPLOSION, WENN EIN FALSCHER AKKUTYP VERWENDET WIRD. VERBRAUCHTE AKKUS SIND ENTSPRECHEND DEN ÖRTLICHEN BESTIMMUNGEN ZU ENTSORGEN.

Es wird empfohlen, Originalzubehör von Canon zu verwenden.

Dieses Produkt wurde konzipiert, um zusammen mit Originalzubehör von Canon optimale Ergebnisse zu erzielen. Canon übernimmt keine Gewährleistung für Schäden an diesem Produkt oder Unfälle, etwa durch Brandentwicklung oder andere Ursachen, die durch eine Fehlfunktion von Zubehörteilen, die nicht von Canon stammen, entstehen (z. B. Auslaufen und/oder Explosion eines Akkus). Beachten Sie, dass diese Garantie nicht für Reparaturen gilt, die aufgrund einer Fehlfunktion eines nicht von Canon hergestellten Zubehörtails erforderlich werden. Ungeachtet dessen können Sie Reparaturen anfordern, für die jedoch in derartigen Fällen Kosten anfallen.

Betrieb des SELPHY-Druckers

- Setzen Sie den Drucker keinen starken Stößen oder Vibrationen aus. Die Nichtbeachtung dieses Hinweises kann Papierstaus verursachen oder zu Fehlfunktionen des Druckers führen.
 - Setzen Sie den SELPHY-Drucker keinen Insektensprays oder flüchtigen Flüssigkeiten aus. Lassen Sie keinen längerfristigen Kontakt des SELPHY-Druckers mit Produkten aus Gummi oder Kunststoff zu. Dies könnte das Druckergehäuse beschädigen.
 - Abhängig von der Raumtemperatur kommt es möglicherweise zu einer Überhitzung des SELPHY-Druckers, wodurch der Betrieb für eine gewisse Zeit unterbrochen wird. Dabei handelt es sich nicht um eine Funktionsstörung. Warten Sie eine Weile, bis der SELPHY-Drucker sich abgekühlt und den Betrieb erneut aufgenommen hat. Der Druckvorgang kann mehr Zeit in Anspruch nehmen, wenn kontinuierlich gedruckt wird, bei hohen Raumtemperaturen oder wenn die hintere Lüftungsöffnung des SELPHY-Druckers verdeckt ist, da der Drucker zwischendurch den Druck aufgrund von Überhitzung anhalten wird.
 - Wenn Sie den SELPHY-Drucker von einem kalten an einen warmen Ort bringen, verschließen Sie das Gerät dazu in einer luftdichten Plastikhülle, und entfernen Sie diese erst, nachdem es Raumtemperatur erreicht hat, sodass sich kein Kondenswasser bildet. Bewahren Sie den SELPHY-Drucker im Fall von Kondenswasserbildung vor der Verwendung bei Zimmertemperatur auf, bis die Wassertropfen verdunstet sind.
 - Reinigen Sie den SELPHY-Drucker mit einem weichen, trockenen Tuch.
 - Wenn sich Staub auf der Lüftungsöffnung angesammelt hat (S. 6), Entfernen Sie die Tintenpatrone (S. 14) und entfernen Sie den Staub. Das Druckergebnis könnte unsauber ausfallen, wenn Staub durch die Lüftungsöffnung in den Drucker gelangt.
- ! ● Verwenden Sie zum Reinigen des SELPHY-Druckers in keinem Fall Lösungsmittel wie Benzin, Verdünnern oder milde Reinigungsmittel. Dies könnte dazu führen, dass das Druckergehäuse beschädigt oder verformt wird oder seine Beschichtung abblättert.

Hinweise zu Marken

- Das SDXC-Logo ist eine Marke von SD-3C, LLC.
- Dieses Gerät beinhaltet von Microsoft lizenzierte exFAT-Technologie.
- Das CF5-Logo ist eine Marke von CompactFlash Association.

Wissenswertes zu diesem Handbuch

- Dieses Handbuch darf ohne die Genehmigung von Canon weder ganz noch teilweise nachgedruckt, übertragen oder in Informationssystemen gespeichert werden.
- Canon behält sich das Recht vor, den Inhalt dieses Handbuchs jederzeit ohne Vorankündigung zu ändern.
- Die in diesem Handbuch verwendeten Abbildungen können sich vom tatsächlichen Gerät leicht unterscheiden.
- Ungeachtet der oben genannten Punkte übernimmt Canon keine Haftung für Schäden, die aus einer falschen Bedienung des Produkts entstehen.

Nur Europäische Union (und EWR)

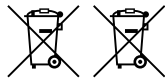

Diese Symbole weisen darauf hin, dass dieses Produkt gemäß WEEE-Richtlinie 2002/96/EG (Richtlinie über Elektro- und Elektronik-Altgeräte), Batterien-Richtlinie (2006/66/EG) und/oder nationalen Gesetzen zur Umsetzung dieser Richtlinien nicht über den Hausmüll entsorgt werden darf.



Falls sich unter dem oben abgebildeten Symbol ein chemisches Symbol befindet, bedeutet dies gemäß der Batterien-Richtlinie, dass in dieser Batterie oder diesem Akkumulator ein Schwermetall (Hg = Quecksilber, Cd = Cadmium, Pb = Blei) in einer Konzentration vorhanden ist, die über einem in der Batterien-Richtlinie angegebenen geltenden Schwellenwert liegt.

Dieses Produkt muss bei einer dafür vorgesehenen Sammelstelle abgegeben werden. Dies kann z. B. durch Rückgabe beim Kauf eines neuen ähnlichen Produkts oder durch Abgabe bei einer autorisierten Sammelstelle für die Wiederaufbereitung von Elektro- und Elektronik-Altgeräten sowie Batterien und Akkumulatoren geschehen. Der unsachgemäße Umgang mit Altgeräten kann aufgrund potenziell gefährlicher Stoffe, die häufig in Elektro- und Elektronik-Altgeräten enthalten sind, negative Auswirkungen auf die Umwelt und die menschliche Gesundheit haben.

Durch Ihre Mitarbeit bei der sachgemäßen Entsorgung dieses Produkts tragen Sie zu einer effektiven Nutzung natürlicher Ressourcen bei.

Um weitere Informationen über die Wiederverwertung dieses Produkts zu erhalten, wenden Sie sich an Ihre Stadtverwaltung, den öffentlich-rechtlichen Entsorgungsträger, eine autorisierte Stelle für die Entsorgung von Elektro- und Elektronik-Altgeräten oder Ihre Müllabfuhr oder besuchen Sie www.canon-europe.com/environment.

(EWR: Norwegen, Island und Liechtenstein)

CANON INC.

30-2, Shimomaruko 3-chome, Ohta-ku, Tokyo 146-8501, Japan

CANON EUROPA N.V.

Bovenkerkerweg 59-61, 1185 XB Amstelveen, The Netherlands

Canon

SELPHY CP810

IMPRESORA FOTOGRAFICA COMPACTA

Guía del usuario de la impresora

ESPAÑOL

- Asegúrese de leer esta guía, incluida la sección "Precauciones de seguridad", antes de utilizar la impresora.
- Lea esta guía con atención para utilizar la impresora correctamente.
- Guarde esta guía en un lugar seguro para futuras referencias.

Contenido del paquete

Utilice las casillas para comprobar si el paquete de la impresora incluye los siguientes elementos. Si falta algún elemento, póngase en contacto con el establecimiento en el que adquirió la impresora.

Unidad impresora SELPHY



Alimentador de corriente
CA-CP200 B

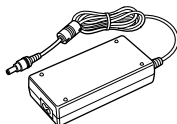

Cable de corriente



Cassette de papel
(Tamaño postal)
PCP-CP400

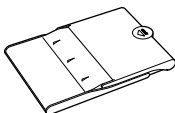

Unidad de limpieza*1

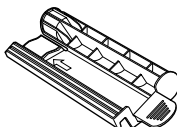

Cubierta de protección
anti-polvo
DPC-CP100*2



SELPHY CP810
Solution Disk



Guía del usuario de la
impresora (esta guía)



Folleto sobre el sistema
de garantía de Canon



*1 Puede no estar incluida en algunas regiones.

*2 Puede no estar incluida en algunas regiones. Cómprala por separado, si la necesita.

Tinta y papel (se vende por separado)

Antes de utilizar la impresora, asegúrese de adquirir un juego de papel/cartucho de tinta de color por separado.

Juego de papel/cartucho de tinta de color			Cassette de papel necesario
Nombre del producto	Tamaño de papel	Número de posibles impresiones	
Juego de papel/cartucho de tinta de color KP-36IP (postal)	Tamaño postal	36	Cassette de papel PCP-CP400 (Incluido en la SELPHY)
Juego de papel/cartucho de tinta de color KP-72IN (papel fotográfico)		72	
Juego de papel/cartucho de tinta de color KP-108IN (papel fotográfico)		108	
Juego de papel/cartucho de tinta de color KL-36IP	Tamaño L	36	Cassette de papel PCPL-CP400*
Juego de papel/cartucho de tinta de color KL-36IP paquete de 3		108	
Juego de papel/cartucho de tinta de color KC-36IP	Tamaño tarjeta	36	Cassette de papel PCC-CP400*
Juego de etiquetas/cartucho de tinta de color KC-18IF (etiquetas de página entera)		18	
Juego de etiquetas/cartucho de tinta de color KC-18IL (hojas de 8 etiquetas)		18	

* Se compra por separado con el juego de papel/cartucho de tinta de color. Algunos accesorios pueden no estar incluidos en algunas regiones.

Lea esto primero

- La impresión de imágenes con este producto debe realizarse para uso personal. No imprima imágenes que atenten contra las leyes de derechos de autor sin el consentimiento previo del propietario de los derechos de autor.
- La garantía de este producto sólo es aplicable en el país de venta del mismo. Si surge algún problema mientras utiliza la impresora cuando está fuera del país donde la adquirió, devuélvala al país de venta antes de formular una reclamación de garantía al Servicio de asistencia técnica al cliente de Canon.
- La pantalla LCD se ha creado con técnicas de fabricación de alta precisión. Más del 99,99% de los píxeles funcionan de acuerdo con las especificaciones. Sin embargo, es posible que, ocasionalmente, algunos píxeles fallen o aparezcan como puntos rojos o negros. Esto no afecta a la imagen impresa y no es un problema de funcionamiento.
- Puede que la pantalla LCD venga cubierta con una película de plástico fino para evitar que se arañe durante el transporte. En tal caso, retírela antes de usar la impresora.

Convenciones utilizadas en esta guía



- Nos referiremos a esta impresora utilizando el término "SELPHY" o "impresora".
- Los iconos que se utilizan en el texto representan los botones de la SELPHY. Para obtener más información, consulte "Controles" (pág. 6).
- Los términos que se muestran en la pantalla aparecen entre corchetes [].
-  : indica notas importantes.
-  : indica sugerencias e información adicional.
- (pág. XX): páginas de referencia ("XX" indica el número de página).
- En esta guía se da por supuesto que todas las funciones están configuradas con los ajustes predeterminados.
- Para hacer referencia a los distintos tipos de tarjetas de memoria que se pueden utilizar con esta impresora, se utilizará el término colectivo "tarjetas de memoria".

Tabla de contenido

Contenido del paquete _____	2	Mantenimiento de la impresora _____	17
Tinta y papel (se vende por separado) _____	2	Recorte e impresión de imágenes _____	18
Lea esto primero _____	3	Impresión de fotos de carnet _____	19
Convenciones utilizadas en esta guía _____	3	Impresión de toda una variedad de imágenes _	21
Precauciones de seguridad _____	4	Impresión desde el ordenador _____	26
Configuración de la SELPHY _____	5	Instalación e inicio del software _____	28
Guía de componentes _____	6	Uso del software para imprimir _____	30
Información que aparece en la pantalla _____	7	Impresión desde la cámara digital _____	32
Introducción _____	7	Impresión de imágenes usando la configuración especificada en la cámara digital (Impresión DPOF) _____	33
Configuración del idioma de la pantalla _____	11	Impresión cuando no hay ninguna fuente de alimentación disponible _____	34
Tarjetas de memoria compatibles y ranuras para tarjetas de memoria _____	12	Solución de problemas _____	35
Imágenes que se pueden imprimir _____	12	Especificaciones _____	37
Selección e impresión de imágenes _____	13	Precauciones de manejo _____	39
Impresión de todas las imágenes _____	16		
Almacenamiento de las fotografías impresas _	17		
Limpieza tras la impresión _____	17		

Precauciones de seguridad

- Antes de utilizar el producto, asegúrese de que lee las precauciones de seguridad que se describen a continuación. Asegúrese siempre de utilizar correctamente el producto.
- El objetivo de las precauciones de seguridad que se indican en las páginas siguientes es el de evitar que usted u otras personas sufran lesiones y que se produzcan daños en el equipo.
- Asegúrese de consultar las guías que se incluyen con los accesorios que utilice y que haya adquirido por separado.



Advertencia

Indica la posibilidad de que se produzcan lesiones graves o incluso la muerte.

- **Mantenga este equipo fuera del alcance de los niños.**

La colocación por error del cable de corriente alrededor del cuello de un niño podría asfixiarlo.

- **Utilice sólo las fuentes de alimentación recomendadas.**
- **No intente desmontar, modificar o aplicar calor al producto.**
- **Evite que se caiga el producto o que éste sufra impactos severos.**
- **Para evitar el riesgo de lesiones, no toque el interior de la impresora si se ha caído o ha resultado dañada de cualquier otra forma.**
- **Deje de usar inmediatamente el producto si emite humo, un olor extraño o si se comporta de forma anormal.**
- **No use disolventes orgánicos como alcohol, bencina o diluyente para limpiar el equipo.**
- **No deje que el producto entre en contacto con el agua (p. ej., agua salada) u otros líquidos.**
- **No permita que entren líquidos u objetos extraños en la impresora.**

De lo contrario, se podría producir una descarga eléctrica o un incendio.

Si le entra líquido al producto, desenchúfelo de la toma de corriente y consulte a su establecimiento o al Servicio de asistencia técnica al cliente de Canon.

- **No toque esta impresora ni el cable de alimentación durante una tormenta.**

De lo contrario, se podría producir una descarga eléctrica o un incendio. Deje de usar inmediatamente el equipo y aléjese de él.

- **Desenchufe el cable de corriente periódicamente y limpie con un paño seco el polvo o la suciedad que se hayan acumulado en el enchufe, en el exterior de la toma de corriente y en la zona circundante.**
- **No manipule el cable de corriente con las manos húmedas.**
- **No utilice el equipo de manera que supere la capacidad nominal de la toma de corriente eléctrica o accesorios de cableado. No lo utilice si el cable de corriente o el enchufe están dañados, o si no se han conectado por completo a la toma de corriente.**
- **No deje que entre suciedad u objetos metálicos (como pins o llaves) en los terminales o el enchufe.**
- **No corte, dañe, modifique el cable de corriente ni coloque objetos pesados sobre éste.**

De lo contrario, se podría producir una descarga eléctrica o un incendio.

- **No reproduzca los CD-ROM suministrados en ningún reproductor de CD que no sea compatible con los CD-ROM de datos.**

La reproducción de los CD-ROM en un reproductor de CD de audio (reproductor de música) podría dañar los altavoces. Además, escuchar con auriculares el sonido a gran volumen que emite un CD-ROM en un reproductor de CD de audio puede ocasionar pérdidas de la capacidad auditiva.



Precaución

Indica la posibilidad de que se produzcan lesiones.

- **No introduzca ninguna parte de la mano en el interior de la impresora.**
 - **Compruebe que coloca la SELPHY en un lugar seguro para evitar tropezarse con el cable de corriente.**
- De lo contrario, se podrían provocar lesiones o dañar la impresora.
- **Evite utilizar, colocar o almacenar la impresora en los lugares siguientes.**

- Lugares expuestos a la luz solar directa.
- Lugares expuestos a temperaturas superiores a los 40 °C.
- Zonas húmedas o con polvo.
- Lugares expuestos a fuertes vibraciones.

Esto podría calentar y dañar la impresora o el adaptador y podría producirse una descarga eléctrica, quemaduras, lesiones o un incendio.

Las altas temperaturas pueden provocar que el adaptador o la carcasa de la impresora se deformen.

Precaución

Indica la posibilidad de que se produzcan daños en el equipo.

- **Desenchufe el producto de la toma de corriente cuando no lo esté utilizando.**
 - **No coloque nada, como por ejemplo un trapo, encima de la impresora mientras esté en uso.**
- Si deja la unidad enchufada durante un largo período de tiempo, ésta se podría sobrecalentar y alterar su funcionamiento, lo que provocaría que se incendiase.
- **No reutilice nunca el papel para imprimir, aunque se haya imprimido una imagen sólo en parte del papel y quede espacio de sobra, como se muestra.**

Si reutiliza el papel para imprimir, puede provocar que la cinta de la tinta se pegue al papel, o que se produzcan atascos de papel y se dañe la impresora.

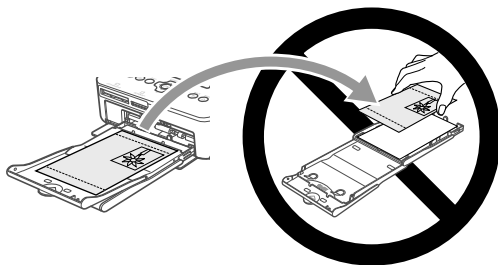

- **No desconecte el cable de alimentación mientras está imprimiendo.**

Si ha desconectado accidentalmente la alimentación, vuelva a conectarla y espere hasta que se expulse el papel. Consulte a su establecimiento o al Servicio de asistencia técnica al cliente de Canon en caso de un atasco de papel. No extraiga a la fuerza el papel atascado. Esto podría dañar la impresora.

- **No utilice la impresora cerca de un dispositivo que cree un campo magnético, como un motor, o en un lugar con polvo.**

Podría provocar que la impresora no funcionara correctamente.

Configuración de la SELPHY

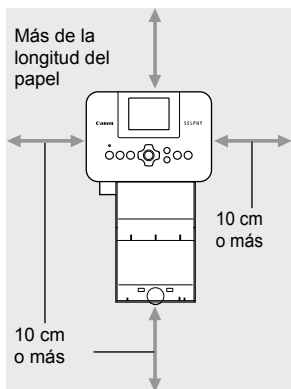

- Coloque la SELPHY en una superficie estable y plana, como una mesa. No la coloque nunca sobre una superficie inestable o inclinada.
- Coloque la SELPHY a una distancia de al menos 1 m de otros dispositivos que emitan ondas electromagnéticas o fuertes campos magnéticos.
- Asegúrese de que alrededor de la SELPHY haya un espacio libre de al menos 10 centímetros.
- Como entrará y saldrá papel de la SELPHY durante la impresión, asegúrese de que el espacio que hay detrás de la impresora es superior a la longitud del papel.



- No utilice la SELPHY cerca de un dispositivo que cree un campo magnético, como un motor, o en un lugar con polvo. Podría provocar que la impresora no funcionara correctamente.
- Tampoco la coloque cerca de televisores o radios. Podría provocar que la impresora no funcione correctamente.

Guía de componentes

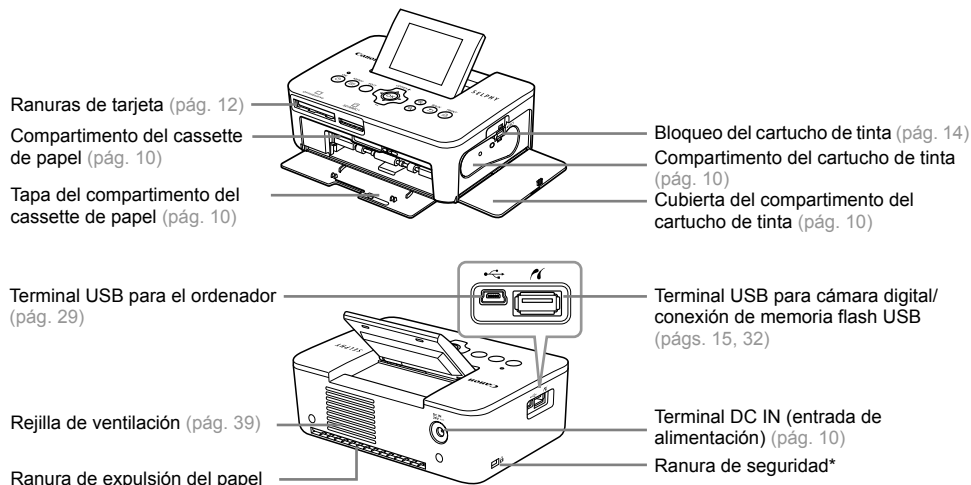

* Cables de seguridad, como bloqueo Kensington, se pueden conectar a esta ranura.

Controles

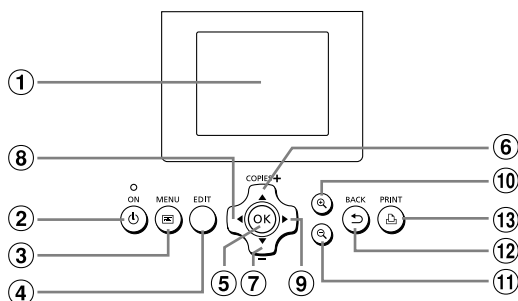

Iconos utilizados en esta guía	Nombre	Función
①	—	Pantalla LCD Muestra imágenes, pantallas de configuración o mensajes de error (pág. 36).
②	⏻	Botón ON Enciende o apaga la impresora SELPHY (pág. 11).
③	☰	Botón MENU Muestra la pantalla del menú (pág. 11).
④	—	Botón EDIT Muestra el menú de edición y gira el recuadro de recorte.
⑤	OK	Botón OK Establece el elemento seleccionado.
⑥	▲	Botón arriba/+ COPIES
⑦	▼	Botón abajo/- COPIES
⑧	◀	Botón izquierdo
⑨	▶	Botón derecho
⑩	🔍	Botón Aumentar Alterna la pantalla, aumenta el recuadro de recorte.
⑪	🔍	Botón Reducir Alterna la pantalla, reduce el recuadro de recorte.
⑫	↶	Botón BACK Recupera la pantalla anterior (pág. 21), cancela la impresión (pág. 14).
⑬	🖨️	Botón PRINT Inicia la impresión (pág. 14).

Información que aparece en la pantalla



Cambio de pantalla

Puede mostrar la imagen a pantalla completa o dividir la pantalla en cuatro paneles pulsando los botones . Si está mostrando la imagen a pantalla completa, también se muestra el recuadro para indicar el rango de impresión.

Introducción

Preparativos para la impresión de imágenes. Se utilizará como ejemplo el juego de papel/cartucho de tinta de color de tamaño postal (se vende por separado) (pág. 2); sin embargo, los preparativos son los mismos para los otros tamaños.

Tenga cuidado de que no haya polvo en el papel ya que se podrían producir líneas en las fotografías impresas o la impresora podría no funcionar correctamente (pág. 5).

Preparación del cartucho de tinta

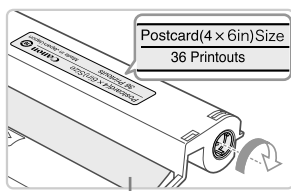

Cinta de la tinta

Comprobación del cartucho y la cinta de la tinta.

- Sujete el cartucho de tinta sin tocar la cinta de la tinta y compruebe si el tamaño del papel que va a imprimir coincide con el tamaño de papel mostrado en el cartucho de tinta (Postcard(4x6in)Size, Card Size, etc.).
- Compruebe que la cinta de la tinta está tirante, no floja. Si la cinta de la tinta está floja, gire el piñón como se muestra en la ilustración para apretarla; en caso contrario, la cinta de la tinta puede romperse cuando se inserta en la SELPHY.



- Procure no tocar la cinta de la tinta, ni manipular el cartucho de tinta con las manos húmedas. Además, tenga cuidado de que no entre polvo o suciedad en la cinta de la tinta. El polvo y las gotas de agua pueden causar líneas en las fotografías, reducir la calidad de impresión, romper la cinta de la tinta y hacer que la impresora no funcione (pág. 5).
- Cuando la ajuste, gire el piñón suavemente sin forzarlo. Si lo fuerza, puede producir una rotura en la cinta de la tinta o se acabará la cinta de la tinta antes de finalizar la impresión de la fotografía, dando como resultado papel sobrante.

Preparación del cassette de papel

1

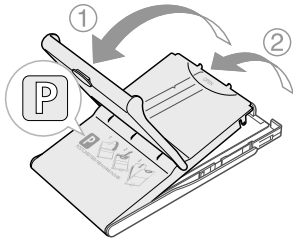

Compruebe el tamaño del papel.

- Compruebe que el cartucho de tinta preparado coincide con el tamaño que se muestra en el cassette de papel (POSTCARD (4x6in), CARD SIZE, etc.).

2

Abra la tapa.

- Hay dos capas de tapas. Abra en primer lugar la tapa externa (1) y, a continuación, abra la tapa interna (2).

3

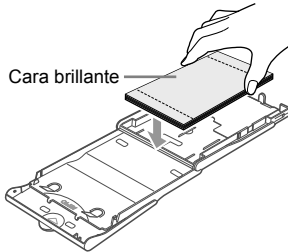

Coloque el papel.

- Coloque el papel en el cassette de papel que ha preparado.
- Puede colocar hasta 18 hojas en el cassette de papel. Si se insertan 19 o más hojas, se puede dañar la impresora o provocar que ésta no funcione bien.
- Sujete el papel como se muestra en la ilustración, con la cara brillante hacia arriba y colóquelo en el cassette de papel. No toque con los dedos la cara de impresión (cara brillante) del papel, ya que es posible que no se obtengan impresiones limpias.
- Si se incluye una hoja protectora con el papel, retírela y coloque sólo el papel en el cassette.
- Cuando realice impresiones con tamaños de postal que incluyan un área para colocar un sello, inserte las tarjetas con el área del sello hacia la dirección que se muestra en la ilustración.

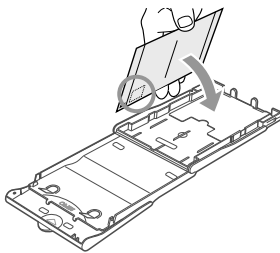

4

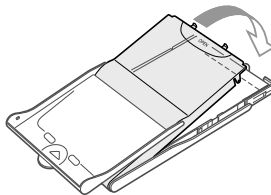

Cierre la tapa.

- Cierre la tapa interna hasta que encaje perfectamente. Mantenga la tapa externa abierta durante la impresión.

Impresión con tamaño L

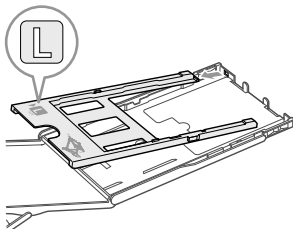

- Para imprimir en tamaño L, utilice el PCPL-CP400 (se vende por separado). También puede imprimir en tamaño postal retirando el adaptador, tal como se muestra en la ilustración.

- ❗ ● Use sólo papel específico para impresoras incluido en los juegos originales de papel/cartucho de tinta de color de la marca Canon para utilizarlo en la serie SELPHY CP. No se puede utilizar papel de impresión ni postales normales, ni papel especificado para su uso en las impresoras de la serie SELPHY ES.
- No realice nunca lo que se indica a continuación, ya que podría provocar fallos o la impresora podría no funcionar correctamente:
 - colocar el papel al revés por error (la parte brillante es la cara de impresión)
 - doblar o separar el papel por las perforaciones antes de imprimir
 - usar hojas de etiquetas que se hayan empezado a separar ni las que tengan secciones ya separadas
 - escribir sobre las hojas antes de imprimirlas
 - reutilizar el papel para imprimir en la parte blanca (pág. 5).
 - volver a utilizar un cartucho de tinta gastado
- No toque los resortes del cassette de papel. Si los resortes se doblan o deforman, el papel no se alimentará correctamente en la SELPHY.
- Un resorte está colocado en el centro de la superficie superior en cassettes de papel de tamaño tarjeta.
- Procure no tocar ni frotar la cara de impresión (la brillante) del papel, ni manipular el papel con las manos húmedas. Además, tenga cuidado de que no haya polvo o suciedad en el papel. El polvo y las gotas de agua pueden causar líneas en las fotografías, reducir la calidad de impresión o hacer que la impresora no funcione bien (pág. 5).

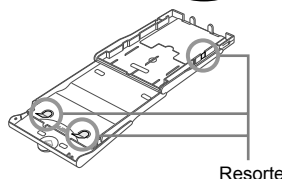
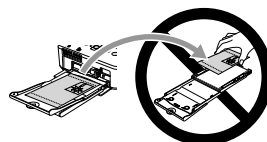

Resorte

Colocación de la cubierta de protección anti-polvo

Al incorporar la cubierta de protección anti-polvo DPC-CP100, puede evitar que se acumule polvo o suciedad en el papel. Es posible que la cubierta de protección anti-polvo no esté incluida en algunas regiones. Cómprela por separado, si la necesita.

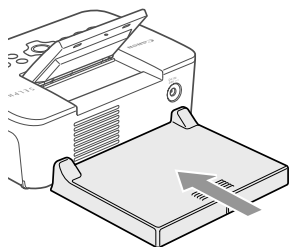

- Inserte la cubierta de protección anti-polvo como se muestra en la ilustración.

- ❗ ● En un lugar con mucho polvo o suciedad, o bien al aire libre, es posible que la cubierta de protección anti-polvo no evite que el polvo o la suciedad se acumulen en el papel, por lo que debe seleccionar un ámbito limpio al usar SELPHY.



- Guarde la cubierta de protección anti-polvo en una bolsa para evitar que entre polvo cuando no la esté usando.

Introducción del cartucho de tinta y del cassette de papel

1

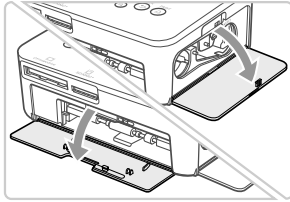

Abra las tapas.

- Abra las tapas de los compartimentos del cartucho de tinta y del cassette de papel.

2

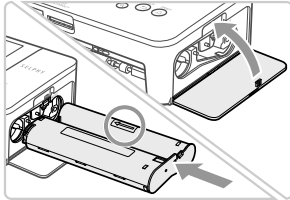

Inserte el cartucho de tinta.

- Inserte el cartucho de tinta en la impresora siguiendo la dirección de la flecha hasta que haga clic y quede encajado en su sitio.
- Cierre la tapa del compartimento del cartucho de tinta.

3

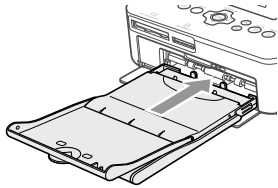

Inserte el cassette de papel.

- Asegúrese de que la tapa externa está abierta (pág. 8) y, a continuación, inserte el cassette de papel hasta el fondo del compartimento.

Conexión de la alimentación

1

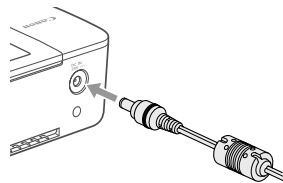

Conecte el cable del adaptador a la SELPHY.

- Inserte completamente el enchufe del adaptador a la SELPHY.

2

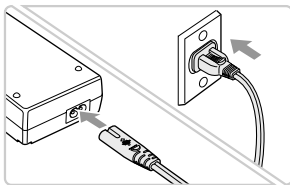

Conecte el cable de corriente.

- Conecte el cable de corriente al alimentador de corriente y, a continuación, enchufe el otro extremo del cable a una toma de corriente.



Configuración del idioma de la pantalla

El idioma de los menús y mensajes de la pantalla LCD se puede cambiar. El idioma predeterminado es el inglés.

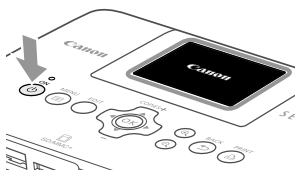
1



Encienda la SELPHY.

- Mantenga pulsado el botón  hasta que se muestre la pantalla de la izquierda.
- Para apagar el dispositivo, vuelva a mantener pulsado el botón  hasta que cambie o se apague la pantalla.

2

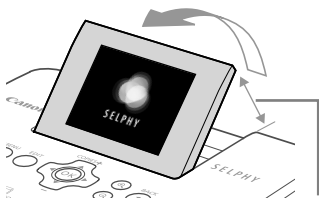

Levante la pantalla (monitor LCD).



- No levante la pantalla LCD más de 45° ya que, de lo contrario, se podría dañar o no funcionar bien.

Aprox. 45°

3



Acceda a la pantalla de configuración.

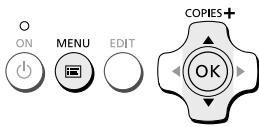

- Pulse el botón .
- Pulse los botones   para seleccionar [Cambiar ajustes] y, a continuación, pulse el botón **OK**.

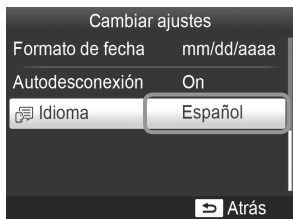

4



Acceda a la pantalla de configuración del idioma.





- Pulse los botones   para seleccionar un [ Idioma] y, a continuación, pulse el botón **OK**.

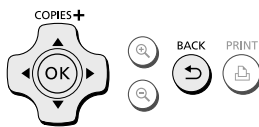

5





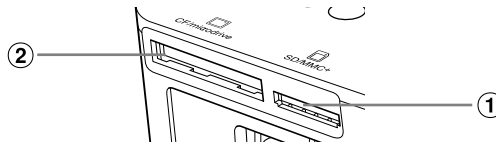

Seleccione un idioma.

- Pulse los botones    para seleccionar un idioma y, a continuación, pulse el botón **OK**.
- Si pulsa dos veces el botón , regresará a la pantalla en el paso 2.

Tarjetas de memoria compatibles y ranuras para tarjetas de memoria



Ranuras para tarjetas	Tarjetas de memoria que se pueden utilizar sin un adaptador	Tarjetas de memoria que requieren un adaptador (se vende por separado)
<p>①</p>  <p>SD/MMC +</p>	<ul style="list-style-type: none"> ● Tarjeta de memoria SD ● Tarjeta de memoria SDHC ● Tarjeta de memoria SDXC  ● MultiMediaCard ● Tarjeta MMCplus ● Tarjeta HC MMCplus 	<ul style="list-style-type: none"> ● Tarjeta de memoria miniSD ● Tarjeta de memoria miniSDHC  ● Tarjeta de memoria microSD ● Tarjeta de memoria microSDHC ● Tarjeta de memoria microSDXC ● Tarjeta RS-MMC *1 ● Tarjeta MMCmobile ● Tarjeta MMCmicro
<p>②</p>  <p>CF/microdrive</p>	<ul style="list-style-type: none"> ● Tarjeta CF  ● Microdrive 	<ul style="list-style-type: none"> ● Tarjeta xD-Picture *2

*1 "RS-MMC" es la abreviatura de "Reduced-Size Multi Media Card".

*2 Las operaciones se confirmaron con el adaptador DPC-CF fabricado por Fujifilm Corporation.



- Para las tarjetas de memoria que requieran un adaptador, asegúrese de insertar primero la tarjeta de memoria en el adaptador antes de introducirla en la ranura para tarjetas correspondiente. Si inserta la tarjeta de memoria en una ranura para tarjetas sin utilizar un adaptador, es posible que después no pueda sacarla de la impresora.
- Use una tarjeta de memoria formateada en el dispositivo usado para tomar las imágenes. Es posible que no se reconozcan las tarjetas de memoria formateadas en el ordenador.



- Para obtener información acerca de las instrucciones de manejo, consulte la guía del usuario suministrada con la tarjeta de memoria y el adaptador.

Memoria flash USB

Puede imprimir las imágenes de una tarjeta de memoria flash USB que se vende por separado en la SELPHY (pág.15).

Imágenes que se pueden imprimir

Las imágenes JPEG conforme al estándar Exif se pueden imprimir con la SELPHY.



- Puede que las imágenes con tamaños irregulares o aquellas que se hayan editado en un ordenador no se muestren o impriman de forma correcta.



Selección e impresión de imágenes

Puede seleccionar una imagen y especificar el número de copias que se va a imprimir. En esta sección, se utilizará como ejemplo una tarjeta de memoria SD, pero puede imprimir desde otras tarjetas de memoria siguiendo los mismos pasos.

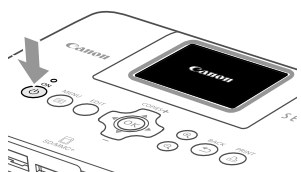
1



Encienda la SELPHY.

- Mantenga pulsado el botón  hasta que se muestre la pantalla de la izquierda.
- Para apagar el dispositivo, vuelva a mantener pulsado el botón  hasta que cambie o se apague la pantalla.

2

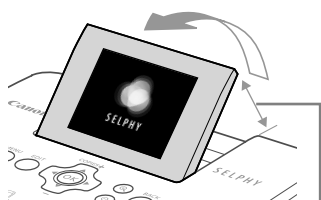

Aprox. 45°

Levante la pantalla (monitor LCD).

- No levante la pantalla LCD más de 45° ya que, de lo contrario, se podría dañar o no funcionar bien.

3

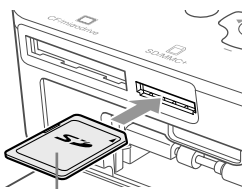

Cara de la etiqueta

Inserte una tarjeta de memoria en la ranura.

- Inserte la tarjeta orientada tal como se muestra en la ilustración hasta que oiga un clic.
- Para extraer la tarjeta, empújela hasta que oiga un clic y levante el dedo lentamente.
- Si está utilizando una tarjeta CF/microdrive, insértela completamente en la ranura apropiada.
- ▶ Se mostrará la pantalla en el paso 4 siguiente (pantalla de visualización de la imagen) (pág. 7).



4





Número de copias de la imagen mostrada

Número de copias

Seleccione una imagen.

- Pulse los botones  para seleccionar la imagen que desea imprimir.
- Se mostrará la quinta imagen de cada bloque si mantiene pulsados los botones .

Seleccione el número de copias.

- Pulse los botones  para seleccionar el número de copias.
- Si mantiene pulsado uno de los botones , el número aumenta o disminuye en 5 copias.
- Para imprimir otra imagen al mismo tiempo, repita los pasos 4 y 5.

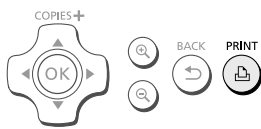

6

Imprima.

- Pulse el botón para iniciar la impresión.
- Durante la impresión, el papel entrará y saldrá varias veces por la parte posterior de la SELPHY. No toque el papel hasta que haya finalizado la impresión y se haya recogido la hoja impresa en la bandeja de salida de impresión (encima de la tapa externa del cassette de papel).
- No deje 19 o más hojas impresas en la bandeja de salida de impresión.
- Pulse el botón para cancelar la impresión.

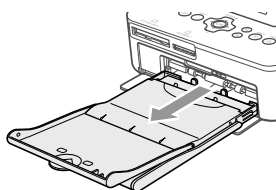
7

Inserte el papel.

- Si en la pantalla se muestra el mensaje de que no hay papel, saque el cassette de papel de la SELPHY sin apagarla.
- Rellene el cassette de papel con nuevo papel (pág. 8) y vuelva a insertar el cassette en la SELPHY (pág. 10).

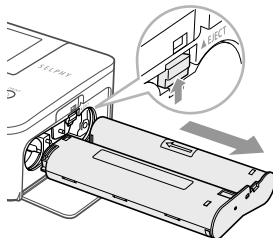
8

Cambie el cartucho de tinta.

- Si en la pantalla se muestra el mensaje de que no hay tinta, saque la cubierta de tinta de la SELPHY sin apagarla.
- El cartucho de tinta sale si desplaza el bloqueo en la dirección que se muestra en la ilustración. Inserte un nuevo cartucho de tinta (págs. 7, 10).



- No tire nunca del cassette de papel, ni abra la tapa del compartimento del cartucho de tinta ni extraiga la tarjeta de memoria mientras escuche los sonidos que emite la impresora justo después de encenderla ni tampoco durante la impresión. Podría provocar que la impresora no funcionara correctamente.
- Pulse el botón para cancelar la impresión. No puede cancelar la impresión pulsando el botón ON y la impresora se puede dañar si desconecta la fuente de alimentación.



- Puede que pase un tiempo hasta que se muestren las imágenes en la pantalla en el paso 4 si la tarjeta de memoria contiene un gran número de imágenes.
- Si se muestra la pantalla [Comenzar impresión DPOF], consulte "Impresión de imágenes usando la configuración especificada en la cámara digital (Impresión DPOF)" (pág. 33).
- Puede imprimir hasta 99 imágenes a la vez y especificar hasta 99 copias por imagen en los pasos 4 y 5. Sin embargo, no puede especificar más de 999 imágenes (pág. 35).

Cómo evitar fotografías incompletas

Tenga en cuenta lo siguiente para evitar gastar papel al agotarse la tinta antes de completar la fotografía.

- No gire el piñón demasiado cuando apriete la cinta de la tinta (pág. 7).
- Pulse siempre el botón cuando desee cancelar la impresión y nunca desconecte la alimentación antes de pulsar el botón (paso 6).
- Si en la pantalla se muestra el mensaje de que no hay papel, rellene el papel sin desconectar la alimentación (paso 7) o pulse el botón para cancelar la impresión (paso 6).

Dependiendo de las condiciones de impresión, es posible que no pueda evitar la impresión de fotografías incompletas al acabarse la cinta de la tinta en algunos casos aunque siga las instrucciones anteriores.

Impresión desde la memoria flash USB

Al igual que ocurre con las imágenes de las tarjetas de memoria, también se pueden imprimir las imágenes de la memoria flash USB que se vende por separado.

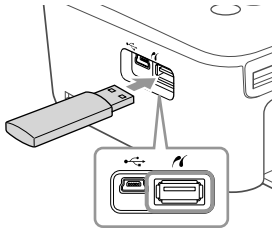

Inserte una memoria flash USB.

- Inserte una memoria flash USB según se indica.
- El resto de pasos son los mismos que los que se utilizan para la impresión de imágenes de tarjetas de memoria (págs. 13 – 14).



- Dependiendo de la marca de memoria flash USB que utilice, puede ser difícil insertar o extraer la memoria y es posible que ésta no funcione como es debido.
- Para obtener información acerca de las instrucciones de funcionamiento, consulte la guía del usuario suministrada con la memoria flash USB.

Impresión de 1 copia de la imagen seleccionada

Puede imprimir una copia de la imagen seleccionada con operaciones sencillas.

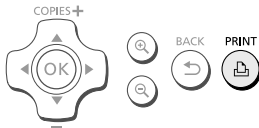

Selección e impresión de una imagen.

- Seleccione la imagen tal como se describe en los pasos 1 a 4 en la pág. 13.
- Pulse el botón  para imprimir 1 copia de la imagen seleccionada.



- Si ha especificado la imagen y el número de copias en los pasos 4 a 5 en la pág. 13, SELPHY la imprimirá como se ha especificado aunque realice las operaciones anteriores. Por tanto, asegúrese de que el número de copias es "0" en el paso 4 en la pág. 13 antes de intentar esta operación.

Impresión de todas las imágenes

Puede imprimir todas las imágenes de una tarjeta de memoria de una vez.

1

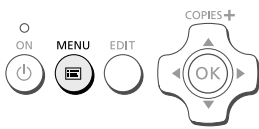

Acceda al menú.

- Pulse el botón

2



Acceda a la pantalla de configuración.

- Pulse los botones ▲▼ para seleccionar [Impr. Todas Imágenes] y, a continuación, pulse el botón **OK**.



3



Seleccione el número de copias.

- Pulse los botones ▲▼ para establecer el número de copias.

Número de imágenes contenidas en la tarjeta

Número de copias

Número de hojas requeridas



4



Imprima.

- Pulse el botón
- Para cancelar la impresión, pulse el botón



- Si la tarjeta de memoria contiene más de 1000 imágenes, sólo se imprimirán 999, empezando por las de la fecha de captura más reciente.
- Puede especificar hasta 99 copias en el paso 3. Sin embargo, no puede especificar un valor si el número de imágenes en la tarjeta multiplicado por el valor es superior a 999. (Por ejemplo, si la tarjeta contiene 100 imágenes, puede especificar hasta 9 copias.)

Almacenamiento de las fotografías impresas

- Cuando los dos bordes de una copia tienen perforaciones, puede eliminar los bordes doblándolos.
- Utilice un rotulador con base de aceite para escribir sobre las impresiones.
- Para evitar la decoloración, no guarde las impresiones en lugares con temperaturas superiores a 40 °C, con humedad o polvo, o expuestos a la luz directa del sol.
- Evite realizar las siguientes acciones ya que pueden alterar los colores o producir decoloración o pérdida del color: pegar cualquier tipo de cinta adhesiva sobre la superficie de impresión, dejar que las superficies de impresión entren en contacto con vinilo o plástico, aplicar alcohol u otros disolventes volátiles a la superficie de impresión, dejar la superficie de impresión completamente prensada contra otras superficies u objetos durante períodos prolongados.
- Si desea poner sus copias impresas en un álbum, elija un álbum con fundas para fotos de nylon, polipropileno o celofán.

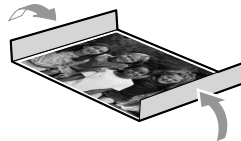

- El color puede cambiar con el tiempo o por las condiciones de almacenamiento. Canon no asume ninguna responsabilidad por los cambios de color.

Limpieza tras la impresión

- ① Apague la SELPHY (pág. 11) y, a continuación, extraiga la tarjeta de memoria o la memoria flash USB.
- ② Baje completamente la pantalla LCD para guardarla.
- ③ Desenchufe el cable de corriente de la toma de corriente y desconecte el enchufe del adaptador de la SELPHY.
 - Si el alimentador de corriente se ha calentado, espere hasta que se haya enfriado antes de almacenarlo.
- ④ Extraiga el cassette de papel y, a continuación, cierre la tapa del compartimento del mismo. Conserve el papel restante en el interior del cassette de papel y guárdelo en un lugar oscuro, fresco, seco y sin polvo.
 - Mantenga el cartucho de tinta en el interior de la SELPHY.
 - Guarde la SELPHY en posición horizontal y en un lugar oscuro sin polvo. El polvo y la suciedad pueden producir líneas blancas en las fotografías o hacer que la impresora no funcione correctamente.



- Cuando tenga más de un cartucho de tinta, mantenga uno dentro de la SELPHY y coloque los otros dentro del paquete original o de una bolsa para protegerlos del polvo y guárdelos en un lugar oscuro.
- Al guardar papel nuevo y cartuchos de tinta, no abra los paquetes y manténgalos en un lugar oscuro.

Mantenimiento de la impresora

Para evitar que el polvo y la suciedad produzcan líneas en las fotografías y para garantizar la calidad de la impresión, limpie la SELPHY regularmente usando la unidad de limpieza suministrada (pág. 2) antes de imprimir y al cambiar el cartucho de tinta. Observe que es posible que la unidad de limpieza no esté incluida en algunas regiones.

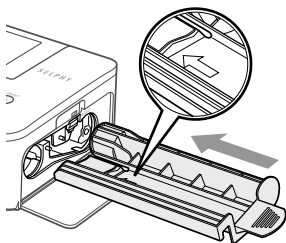

Limpieza de la SELPHY.

- Extraiga el cartucho de tinta si está insertado.
- Inserte la unidad de limpieza con la flecha hacia arriba, como se muestra, hasta el fondo y luego extráigala. Repita este procedimiento varias veces.
- Guarde la unidad de limpieza en una bolsa para evitar que entre polvo cuando no la esté usando.



- No toque la parte blanca de la unidad de limpieza ya que no podrá limpiar eficazmente.
- No utilice ningún otro equipo de limpieza salvo la unidad suministrada. En caso contrario, la impresora puede funcionar incorrectamente.
- Si todavía aparecen líneas en las fotos después de la limpieza, póngase en contacto con el Servicio de asistencia técnica al cliente de Canon.

Recorte e impresión de imágenes

Puede recortar e imprimir una parte de una imagen.

1

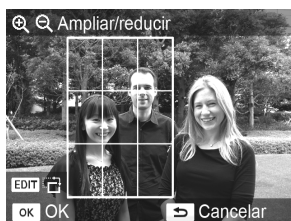

Acceda a la pantalla de recorte.

- Seleccione una imagen, tal como se describe en el paso 4 en la pág. 13, pulse el botón EDIT y, a continuación, pulse el botón **OK**.
- ▶ Se mostrará un recuadro de recorte para indicar el rango.

2

Determine el rango.

- El recuadro de recorte alterna entre vertical y horizontal cada vez que pulsa el botón EDIT.
- Puede desplazar el recuadro de recorte pulsando los botones ▲▼◀▶.
- Para aumentar el recuadro de recorte, pulse el botón 🔍 y para reducirlo, pulse el botón 🔍.

3

Realice los ajustes.

- Pulse el botón **OK** para establecer el rango de recorte y volver a la pantalla de visualización de la imagen.
- ▶ Se muestra 📏 en la parte inferior izquierda de la pantalla.
- El ajuste del rango de recorte no se borra si se establece el número de copias en 0.
- Para recortar otra imagen e imprimir al mismo tiempo, repita los pasos 1 a 3.

4

Imprima las imágenes.

- Imprima tal como se describe en el paso 6 en la pág. 14.



- Si desea cambiar el rango de recorte después de haberlo establecido, pulse el botón EDIT en la pantalla de visualización de la imagen, pulse los botones ▲▼ para seleccionar [Ajustar recorte] y pulse el botón **OK** para repetir los pasos 2 a 3.
- Si desea cancelar el rango de recorte después de haberlo establecido, pulse el botón EDIT en la pantalla de visualización de la imagen, pulse los botones ▲▼ para seleccionar [Rest. recorte], pulse el botón **OK** para mostrar la pantalla de restablecimiento del recorte y, a continuación, vuelva a pulsar el botón **OK**.
- Todos los rangos de recorte se borran si se apaga la SELPHY o se extrae la tarjeta de memoria antes de imprimirlos.
- Puede especificar hasta 99 imágenes con rangos de recorte.
- No puede recortar imágenes en [Impresión DPOF] y [Impr. Todas Imágenes].
- No puede recortar imágenes cuando ha seleccionado [📄 Índice] o [🖼️ Collage] en [Diseño Página] (pág. 23).
- No puede cambiar la relación horizontal y vertical del recuadro de recorte en la pantalla.
- Puede cambiar el número de copias pulsando los botones ▲▼ en la pantalla de visualización de la imagen en el paso 3.
- Al finalizar la impresión, se borra el rango de recorte.

Impresión de fotos de carnet



Puede imprimir su imagen como una foto carnet. Puede seleccionar el tamaño en [Varios], [Estándar]* y [Personalizado].

Además, puede seleccionar dos tipos de imágenes para que se impriman en una sola hoja.

* El tamaño Estándar es conforme a los estándares internacionales ICAO.

1

Establezca la impresión de fotos carnet.

- Pulse el botón
- Pulse los botones ▲▼ para seleccionar [Foto Carnet] y, a continuación, pulse el botón **OK**.

2



Especifique el tamaño de la foto carnet.

- Pulse los botones ◀▶ para seleccionar el tamaño y, a continuación, pulse el botón **OK**.
- Si ha seleccionado [Personalizado], pulse los botones ▲▼ para seleccionar [Lado largo], pulse los botones ◀▶ para especificar la longitud y después especifique especificar la longitud de [Lado corto] y, a continuación, vuelva a pulsar **OK**. Los valores que se pueden especificar en [Lado corto] cambian automáticamente de acuerdo al valor especificado en [Lado largo].
- Si ha seleccionado [Varios], se muestra el tamaño de la imagen que se imprimirá.

3

Seleccione e imprima las imágenes.

- Seleccione la imagen pulsando los botones ◀▶ y pulse el botón ▲. Se muestra ✓ en la parte inferior derecha de la pantalla (hasta 2 imágenes).
- Pulse el botón EDIT para establecer el rango de recorte (pág. 18).
- Imprima tal como se describe en el paso 6 en la pág. 14.



- Puede que la foto de carnet no se acepte oficialmente, dependiendo de la entidad para la cual se necesite. Póngase en contacto con la entidad correspondiente para obtener información sobre la normativa.
- No puede usar el papel de tamaño tarjeta.
- Los ajustes de [Bordes] se ignorarán.
- Al finalizar la impresión, se borran los ajustes.
- La fecha y el número de archivo no se imprimirán.
- Si ha seleccionado dos tipos de imágenes, se imprimen estos dos tipos en números iguales dependiendo del número de columnas del diseño.
- Si ha seleccionado dos tipos de imágenes y el número de columnas es un número impar, no se imprimirá nada en la columna central.

Recorte la imagen para el pasaporte.



- Si muestra el rango de recorte (pág. 18) mientras está seleccionado el tamaño [Estándar] para [Foto Carnet], se muestran dos líneas.
- Ajústela para que una línea esté en la parte superior de la cabeza y la otra línea debajo del mentón para imprimir una foto de pasaporte conforme a los estándares.



- Póngase en contacto con la institución que proceda para obtener información sobre otros datos normativos que no sean la posición y el tamaño de la cara.

Impresión de toda una variedad de imágenes

Puede utilizar varias funciones de impresión, como la impresión de la fecha de captura o el ajuste del color de una imagen. No es necesario configurar cada imagen, ya que una vez configurados, los ajustes se aplican a todas las imágenes.

Configuración

1

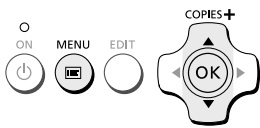

Acceda a la pantalla de configuración.

- Pulse el botón
- Pulse los botones para seleccionar [Cambiar ajustes] y, a continuación, pulse el botón **OK**.

2

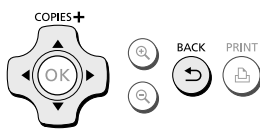

Seleccione el elemento y cambie su configuración.

- Pulse los botones para seleccionar un elemento.
- Pulse los botones para cambiar la configuración y, a continuación, pulse el botón para completar el ajuste.
- Si vuelve a pulsar el botón , regresará a la pantalla de visualización de la imagen.
- Consulte las págs. 22 – 25 para obtener información sobre cada ajuste.

3

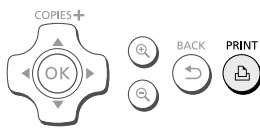

Imprima.

- Seleccione una imagen que desee imprimir (pág. 13) y el número de copias (pág. 13) y, a continuación, pulse el botón para comenzar la impresión.



Impresión incluyendo la fecha (Fecha)



- Se puede imprimir la fecha de disparo grabada con la cámara digital.
- Off (configuración predeterminada) / On

02/02/2012



- Al apagar la SELPHY, el ajuste vuelve a Off.
- Dado que la fecha impresa es la fecha en la que se ha registrado la imagen en la cámara digital, no es posible cambiarla con la SELPHY.
- Puede cambiar el estilo de la fecha impresa en [Formato de fecha] (pág. 25).
- La fecha no se imprimirá si está seleccionado Índice) o Collage) en [Diseño Página] (pág. 23).
- Especifique Off) en aquellas imágenes que ya tienen la fecha impresa por la cámara para evitar que se impriman dos fechas en la imagen.

Corrección de ojos rojos e impresión (Corr. Ojos Rojos)

- Permite corregir los ojos rojos de las imágenes.
- Off (configuración predeterminada) / On



- Puede que se corrijan por error otras partes de la imagen. Establezca [Corr. Ojos Rojos] en On] sólo cuando imprima imágenes con ojos rojos.



- Si la SELPHY se apaga o se extrae la tarjeta de memoria, el ajuste vuelve a Off.
- Es posible que el efecto de ojos rojos no se detecte automáticamente o no se corrija de forma óptima si las caras aparecen muy pequeñas, grandes, oscuras o brillantes en relación con la imagen global, si están giradas hacia un lado o en diagonal, o si tienen una parte oculta.
- La corrección de ojos rojos no está disponible si 2-up), 4-up), 8-up) o Índice) está seleccionado en [Diseño Página] (pág. 23).
- Cuando Sepia) o B/N) está seleccionado en [Mis colores] (pág. 24), no se aplicará la corrección de ojos rojos.
- El nivel de corrección puede cambiar en función del ajuste del rango de recorte, el diseño de página y el tamaño de papel.

Impresión con o sin bordes (Bordes)



- Puede establecer que las imágenes se impriman con borde o sin él.
- Sin bordes (configuración predeterminada) / Con bordes



- Al apagar la SELPHY, el ajuste vuelve a Sin bordes).
- Las imágenes se imprimen sin bordes si selecciona Índice) o Collage) en [Diseño Página] (pág. 23).
- Si selecciona 8-up) en [Diseño Página] (pág. 23) al imprimir en papel de tamaño de tarjeta (pág. 2), se imprimirán las imágenes sin bordes, incluso si Con bordes) está seleccionado.



Selección de formato e impresión (Diseño Página)



- Establezca el número de imágenes que desee imprimir en una hoja. El número de imágenes que especifique (pág. 13) se imprimirá en el formato indicado.

<input type="checkbox"/> 1-up (Configuración predeterminada)	Se imprime una imagen utilizando una hoja completa	8-up*	Se imprimen ocho imágenes por hoja
<input type="checkbox"/> 2-up	Se imprimen dos imágenes por hoja	Índice	Se imprime un índice
<input type="checkbox"/> 4-up	Se imprimen cuatro imágenes por hoja	Collage	Dispone automáticamente las imágenes en varios tamaños para imprimirlas en una hoja

* Establezca el formato en [8-up] cuando utilice el juego de etiquetas/cartucho de tinta de color KC-181L (hoja de 8 etiquetas) (pág. 2).



- Si se apaga la SELPHY, el ajuste volverá a [1-up].
- Puede guardar el formato aunque se apague la SELPHY. Para que la SELPHY conserve el formato, asegúrese primero de que la SELPHY está apagada, mantenga pulsado el botón , el botón y el botón y, a continuación, mantenga pulsado el botón hasta que se muestre "SELPHY" en la pantalla. Si desea que la SELPHY no conserve los formatos, apague la SELPHY y, a continuación, vuelva a encenderla de la misma forma que hizo antes de conservar el formato.
- No se puede especificar la posición de la imagen.
- Dependiendo del diseño de página seleccionado, es posible que no se apliquen los ajustes realizados en [Fecha] (pág. 22), [Optimizar Imag.] (pág. 24), [Corr. Ojos Rojos] (pág. 22), [Bordes] (pág. 22), [Suavizar piel] (pág. 24) o [Luminosidad] (pág. 25).
- Si selecciona [Impr. Todas Imágenes] (pág. 16) en [Índice], podrá imprimir todas las imágenes de una tarjeta de memoria como un índice.

Disposición de imágenes de diferentes tamaños (Collage)



- El collage dispone automáticamente las imágenes en distintos tamaños de impresión.
- Se puede imprimir un grupo de hasta 8 imágenes o un grupo de hasta 20 imágenes en una sola hoja.
- Las impresiones se pueden realizar en papel de tamaño L o papel de tamaño postal (pág. 2).
- En "Configuración" (pág. 21), pulse los botones para seleccionar [Diseño Página] en la pantalla en el paso 2. Pulse los botones para seleccionar [Collage] y, a continuación, pulse el botón **OK**.
- Cuando se muestre la pantalla de la izquierda, pulse los botones para seleccionar una opción.
- Pulse los botones para cambiar la configuración y, a continuación, pulse el botón para completar la configuración.
- Si pulsa dos veces el botón , regresará a la pantalla de visualización de la imagen.



- No se puede especificar la posición de la imagen.
- Puede que pase un tiempo hasta que comience la impresión.



Hacer que la piel tenga un aspecto suave en las impresiones (Suavizar piel)

- Hace que la piel tenga un aspecto bello y suave en las impresiones.
- Off (configuración predeterminada) / On



- Este ajuste se restablece en [Off] cuando finaliza la impresión, se apague la SELPHY o se extraiga la tarjeta de memoria.
- La corrección se puede aplicar a zonas que no se refieran a la piel produciendo resultados inesperados.
- Si [Diseño Página] (pág. 23) está establecido en [Índice], [Suavizar piel] no se aplicará.

Cambio del tono de color y de las impresiones (Mis colores)

- Puede ajustar los colores de las imágenes o cambiar su tono a sepia o blanco y negro.

Off (configuración predeterminada)	—	Pel. diapos	Colores intensos y naturales, como los obtenidos con una película positiva
Intenso	Acentúa el contraste y la saturación de color para obtener una impresión intensa	Sepia	Cambia la imagen a tono sepia
Neutro	Reduce el contraste y la saturación de color para obtener tonos neutros	B/N	Blanco y negro



- Al apagar la SELPHY, el ajuste vuelve a [Off].
- Dependiendo de los ajustes realizados en Mis colores, [Corr. Ojos Rojos] (pág. 22) puede que no se aplique la configuración.

Obtención de los mejores resultados con la corrección automática (Optimizar Imag.)



- La SELPHY corregirá automáticamente la imagen para obtener una calidad de imagen óptima.
- Off / On (configuración predeterminada)



- Es posible que algunas imágenes no se ajusten correctamente.



- Al apagar la SELPHY, el ajuste vuelve a [On].
- Si [Diseño Página] (pág. 23) está establecido en [Índice], no se aplicará [Optimizar Imag.].
- El nivel de corrección cambiará en función del diseño de página y el tamaño de papel.





Ajuste de la luminosidad (Luminosidad)



- Puede ajustar la luminosidad de una imagen dentro de un rango de ± 3 .
- Cuanto mayor sea el valor +, más luminosa será la imagen. Cuanto mayor sea el valor -, más oscura será la imagen.



- Al apagar la SELPHY, el ajuste vuelve a $[\pm 0]$.
- [Luminosidad] no se aplicará si [Índice] está seleccionado en [Diseño Página] (pág. 23).

Cambio del formato de fecha (Formato de fecha)

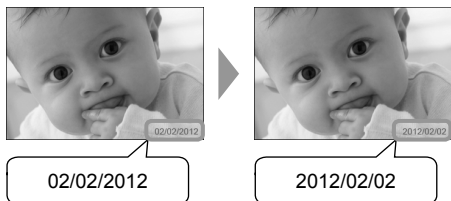

- Puede cambiar el orden de la fecha impresa (pág. 22).
- mm/dd/aaaa (configuración predeterminada), dd/mm/aaaa, aaaa/mm/dd



- El ajuste se conservará aunque se apague la SELPHY o se extraiga la tarjeta de memoria de la ranura.

Ahorro de energía (Autodesconexión)

- La SELPHY se apaga automáticamente si no está funcionando durante unos 5 minutos.
- On (configuración predeterminada) / Off



- La SELPHY no se apaga automáticamente cuando está conectada a una cámara o a un ordenador, o se muestra un mensaje de error en la pantalla.



Impresión desde el ordenador

Si conecta el ordenador a la SELPHY y utiliza el software que se suministra, podrá ver todas las imágenes a la vez y beneficiarse de las distintas funciones de impresión que no se pueden ejecutar únicamente con la SELPHY.

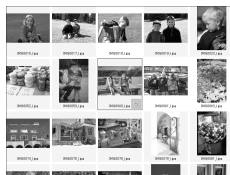

Selección de las imágenes preferidas desde un índice e impresión

- Puede seleccionar las imágenes que desee imprimir desde un índice e imprimirlas de una vez. También puede añadir texto a las imágenes e imprimirlas.



Impresión con adornos

- Puede añadir marcos o sellos a las imágenes e imprimirlas. También puede añadir texto a las imágenes e imprimirlas.



Impresión de calendarios

- Puede añadir calendarios a las impresiones. También puede añadir texto a las imágenes e imprimirlas.



Impresión organizada

- Puede organizar varias imágenes en el mismo papel.



Impresión de fotos de carnet

- Puede imprimir en el tamaño requerido para fotos de carnet.



- Puede que la foto de carnet no se acepte oficialmente, dependiendo de la entidad para la cual se necesite. Póngase en contacto con la entidad correspondiente para obtener información sobre la normativa.

Requisitos del sistema

	Windows	Macintosh
SO	Windows 7 Service Pack 1 Windows Vista Service Pack 2 Windows XP Service Pack 3	Mac OS X v10.6 – v10.7
Configuración	Los sistemas operativos anteriores deben instalarse previamente en ordenadores que tengan puertos USB.	
CPU	Pentium 1,3 GHz o superior	Mac OS X v10.7: Intel Core 2 Duo o superior Mac OS X v10.6: procesador Intel
RAM	Windows 7 (64 bits): 2 GB o más Windows 7 (32 bits), Vista: 1 GB o más Windows XP: 512 MB o más	1 GB o más
Interfaz	USB	
Espacio libre en disco duro	120 MB o más*	140 MB o más
Pantalla	1024 x 768 píxeles o más	1024 x 768 píxeles o más

* Para Windows, debe instalarse Microsoft .NET Framework 2.0 (máx. 280 MB) o superior. La instalación puede tardar un rato dependiendo de las prestaciones del ordenador.

Instalación e inicio del software

Para las siguientes explicaciones, se utiliza como referencia Windows 7 y Mac OS X 10.7.

Elementos que se deben preparar

- Ordenador
- CD-ROM suministrado (SELPHY CP810 Solution Disk) (pág. 2)
- Cable USB que se vende por separado de menos de 2,5 m (el terminal de la SELPHY requiere un conector de tipo mini-B)

1

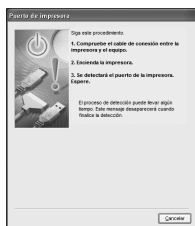

2

Instale el software.

Windows

- Coloque el CD-ROM en la unidad de CD-ROM del ordenador y haga clic en [Instalación simple] cuando aparezca la pantalla de la izquierda.
 - Siga las instrucciones que aparecen en la pantalla para continuar.
 - Si aparece la ventana de control de cuentas de usuario, siga las instrucciones que aparecen en la pantalla para continuar.
- ▶ Continúe con la instalación hasta que aparezca la pantalla de la izquierda.

Macintosh

- Inserte el CD-ROM en la unidad de CD-ROM del ordenador. Haga clic en [Finder] en el Dock (barra que se muestra en la parte inferior del escritorio) y haga doble clic en [] en el CD-ROM.
- Si se muestra [] en el escritorio, también puede hacer doble clic en [] para ver los archivos del CD-ROM.
- Cuando aparezca la pantalla de la izquierda, haga clic en [Instalar] y siga las instrucciones que aparecen en la pantalla para continuar.
- Cuando termine la instalación, haga clic en [Finalizar] para reiniciar el ordenador y completar la instalación.

Prepare la SELPHY.

- Apague la SELPHY y extraiga la tarjeta de memoria o la memoria flash USB.
- Inserte un cartucho de tinta y un cassette de papel con el papel que desee usar en la SELPHY (págs. 7 –10).

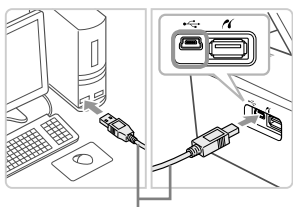
3

Cable USB que se vende por separado

Conecte la SELPHY al ordenador.

- Utilice el cable USB para conectar la SELPHY al ordenador.
- Para obtener información acerca de las instrucciones de manejo, consulte las guías del usuario suministradas con el cable y con el ordenador.

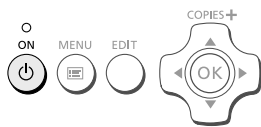
4

Encienda la SELPHY.

- Pulse el botón  para encender la SELPHY.

Windows

- Cuando termine la instalación, haga clic en [Reiniciar] para reiniciar el ordenador y completar la instalación.

5

Compruebe que el software se inicia correctamente.

- ▶ Cuando establezca una conexión entre la SELPHY y el ordenador, se iniciará el software y aparecerá la pantalla de la izquierda.
- Ejecute los pasos 2 a 4 para iniciar automáticamente el software la próxima vez que desee utilizarlo.

Windows

- Si no aparece la pantalla en el paso 5, ábrala en el menú [Inicio] ▶ [Todos los programas] ▶ [Canon Utilities] ▶ [SELPHY Photo Print] ▶ [SELPHY Photo Print].

Macintosh

- Si no aparece la pantalla en el paso 5, siga el procedimiento que se indica a continuación para registrar la impresora. Después de hacer clic en el menú [Apple], haga clic en [Preferencias del sistema] ▶ [Impresión y Fax] para acceder a la ventana [Impresión y Fax]. Haga clic en [+] para seleccionar [CP810] en la ventana emergente y, a continuación, haga clic en [Agregar].
Una vez haya terminado de registrar la impresora, haga clic en [SELPHY Photo Print] en el Dock (la barra que aparece en la parte inferior del escritorio). Se mostrará la pantalla en el paso 5.



- Es posible que la SELPHY no funcione correctamente si está conectada a un ordenador mediante un hub USB.
- Puede que la SELPHY no funcione correctamente si se usan a la vez otros dispositivos USB (con la excepción de un ratón USB o un teclado USB). Desconecte cualquier otro dispositivo USB del ordenador y vuelva a conectar la SELPHY.
- No ponga el ordenador en modo de espera (o modo de suspensión) si la SELPHY está conectada a un puerto USB del ordenador. Si se produce accidentalmente, salga del modo de espera del ordenador sin desconectar el cable USB.
- Para obtener más información acerca de cómo manipular el ordenador, consulte la guía del usuario suministrada con el ordenador.

Uso del software para imprimir

Utilice el software instalado (SELPHY Photo Print) para imprimir imágenes desde el ordenador. En esta sección se explicará la función [Impresión simple]. Esta función le permite ver todas las imágenes a la vez y seleccionar aquellas que desee imprimir.

1



Acceda al menú de impresión.

- Haga clic en [Menú de impresión].
- Si no se han completado los preparativos para la impresión (inserción del cassette de papel y del cartucho de tinta), no podrá hacer clic en [Menú de impresión]. Siga las instrucciones en pantalla o las de la guía de voz para realizar las operaciones necesarias.

2



Seleccione un método de impresión.

- Haga clic en [Impresión simple].
- Si desea añadir marcos, sellos o bocadillos a las impresiones, haga clic en [Impresión con decoración].
- Si desea añadir calendarios a las impresiones, haga clic en [Impresión en calendario].
- Si desea imprimir varias imágenes en el mismo papel, haga clic en [Formato impresión].
- Si desea imprimir en el tamaño requerido para fotos de carnet, haga clic en [Imprimir Foto Carnet].

3

Puede seleccionar los criterios de las imágenes que se van a mostrar.



Seleccione una o varias imágenes.

- ▶ Las imágenes se mostrarán en un índice en la carpeta [Imágenes].
 - Haga clic en una imagen para seleccionarla para impresión.
 - ▶ El color de fondo cambia y la imagen está preparada para imprimirse.
 - Utilice el mismo procedimiento para hacer clic en todas las imágenes que desee imprimir.
 - Si hace clic de nuevo, el color de fondo se restablecerá al original y se cancelarán los ajustes.
 - Elija una imagen y haga clic en [Siguiente].

Si desea visualizar imágenes guardadas en otra carpeta, pulse este botón y seleccione una carpeta en la pantalla que se muestra.

4



Pulse el botón - o + para seleccionar el número de copias.

Seleccione el número de impresiones.

- Seleccione el número de copias de cada imagen.
- Para Windows, haga clic en [Imprimir] para iniciar la impresión.
- Para Macintosh, haga clic en [Menú de impresión] y, a continuación, haga clic en [Imprimir] en la pantalla que aparece.

5

Cierre el programa.

Windows

- Cuando acabe la impresión, haga clic en  en la esquina superior derecha de la pantalla.

Macintosh

- Cuando acabe la impresión, haga clic en  en la esquina superior izquierda de la pantalla.



- El formato de imagen mostrado a la derecha de la pantalla que se muestra al hacer clic en [Imprimir Foto Carnet] en el Paso 2, en la p. 30 es diferente del formato real. Puede comprobar el formato real haciendo clic en [Vista previa] en la pantalla [4.Imprimir].
- Si selecciona un formato de índice en la pantalla que se muestra al hacer clic en [Formato Impresión] en el Paso 2, en la p. 30, entonces no se puede ajustar la imagen, como cambios del tamaño o la orientación de la imagen de la pantalla [4.Imprimir].

Impresión desde la cámara digital

Puede seleccionar e imprimir imágenes desde una cámara digital compatible con el estándar PictBridge. Para explicar el método de impresión, se utilizará una cámara digital compacta de la marca Canon a modo de ejemplo. Si las operaciones son distintas para la cámara digital que utilice, consulte la guía del usuario de la cámara digital.

1

Asegúrese de que no se ha insertado una tarjeta de memoria en la SELPHY y que ésta no está conectada a un ordenador.

2

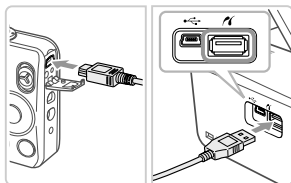

Conecte la SELPHY a la cámara digital utilizando el cable de interfaz (cable USB) incluido con la cámara digital.

3



En primer lugar, encienda la SELPHY y, a continuación, encienda la cámara digital y reproduzca las imágenes en la misma.

► Dependiendo de la cámara digital que utilice, es posible que  aparezca en la pantalla de la cámara digital.

4

Realice las operaciones necesarias en la cámara digital para seleccionar una imagen para imprimir.

- Utilice la cámara digital para comenzar la impresión.
- Comenzará la impresión.
- Una vez haya finalizado la impresión, apague la SELPHY y la cámara digital. A continuación, desenchufe el cable.



- No puede utilizar el botón  para detener la impresión. Utilice la cámara digital para detener la impresión.
- PictBridge es un estándar del sector establecido por Camera & Imaging Products Association (CIPA). Este estándar permite imprimir imágenes directamente con cualquier cámara o videocámara digital, independientemente del fabricante o del modelo, sin necesidad de usar un ordenador.

Impresión de imágenes usando la configuración especificada en la cámara digital (Impresión DPOF)

Puede establecer los ajustes de impresión, seleccionar las imágenes de la cámara digital que desee imprimir y, a continuación, imprimirlas de una vez. Para obtener más información, consulte la guía del usuario suministrada con la cámara digital.

1

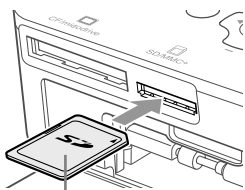

Cara de la etiqueta

Introduzca una tarjeta de memoria que contenga la configuración DPOF en la ranura para tarjetas de memoria correspondiente.

► En la pantalla aparecerá [Imágenes DPOF restantes ¿Imprimir imágenes?].



2



Pulse el botón OK.

3



Compruebe la configuración.

Ajustes con la cámara digital

☺: Fecha

000/000: Número de archivo

☰: Índice (tipo de impresión)

☑: Estándar (tipo de impresión)

Número de hojas necesarias

4

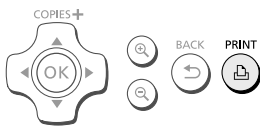

Imprima.

● Pulse el botón para iniciar la impresión.



- La fecha y el número de archivo son los ajustes de DPOF establecidos con la cámara digital (estos ajustes no se pueden cambiar con la SELPHY).
- Si en una cámara digital de la marca Canon, [Tipo Impresión] se establece en [Estándar], se aplicarán los ajustes realizados en "Impresión de toda una variedad de imágenes" (págs. 21 – 25).
- También se puede mostrar la pantalla en el paso 3 si pulsa el botón y selecciona [Impresión DPOF]. A continuación, pulse el botón **OK**. La opción [Impresión DPOF] sólo aparece cuando se inserta una tarjeta de memoria con la información DPOF establecida con la cámara digital.

Impresión cuando no hay ninguna fuente de alimentación disponible

Puede usar la batería NB-CP2L (se vende por separado) y el adaptador cargador CG-CP200 (se vende por separado) para imprimir imágenes en lugares donde no haya una toma de corriente. Puede imprimir aproximadamente 36 hojas* de papel de tamaño postal con una batería completamente cargada.

* El número de impresiones posibles se basa en los estándares de prueba de Canon y puede cambiar en función de las condiciones de impresión.

Instalación de la batería

1

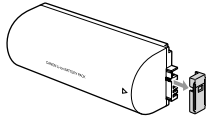

Extraiga la tapa del terminal de la batería.

2

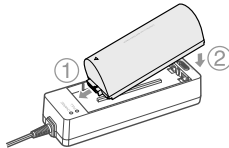

Coloque la batería en el adaptador cargador.

- Primero introdúzcala en la dirección indicada por ① y después en la dirección indicada por ② hasta que se ajuste completamente.

3

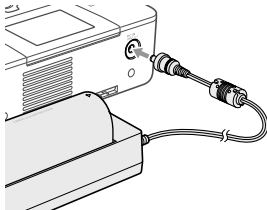

Conecte el adaptador cargador a la SELPHY.

Carga de la batería

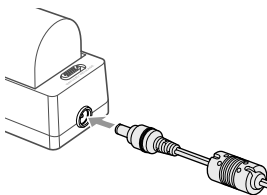

Conecte el cable de alimentación al adaptador cargador con la batería incluida.

- ▶ Comienza a cargarse la batería y se iluminará una luz de color naranja.
- ▶ La carga de la batería se completará después de aproximadamente 4 horas y se encenderá la luz verde.
- La carga continuará aunque encienda la SELPHY mientras el adaptador cargador esté conectado a ella. Sin embargo, la carga se detiene cuando imprime.



- Para obtener información acerca de las precauciones relativas a la batería, consulte la guía del usuario que se suministra con la batería.
- Mantenga la SELPHY en una superficie estable, como una mesa de escritorio, mientras está conectada al adaptador cargador y tenga cuidado para no desenchufar el cable del adaptador cargador.

Solución de problemas

Si considera que existe un problema con la SELPHY, consulte primero lo que se indica a continuación. Si las soluciones siguientes no resuelven el problema, póngase en contacto con el Servicio de asistencia técnica al cliente de Canon que se indica en la lista de asistencia técnica al cliente que se suministra con el producto.

Alimentación

● No se enciende

- Asegúrese de que el enchufe está bien conectado (pág. 10).
- Mantenga pulsado el botón  hasta que la imagen de inicio aparezca en la pantalla (pág. 11).
- Si está utilizando la batería NB-CP2L (se vende por separado) y el adaptador cargador CG-CP200 (se vende por separado), compruebe que la batería está cargada y que el cable está bien conectado.

Problemas de impresión

● No se puede imprimir

- Asegúrese de que la SELPHY está encendida (pág. 11).
- Asegúrese de que ha insertado correctamente el cartucho de tinta y el cassette de papel (pág. 10).
- Asegúrese de que la cinta de la tinta no esté floja (pág. 7).
- Asegúrese de que está utilizando papel especial (pág. 9).
- Cuando el cartucho de tinta esté agotado, sustitúyalo por uno nuevo. Cuando el papel se haya agotado, rellene el cassette de papel (pág. 14).
- Asegúrese de que utiliza la combinación correcta de papel, cassette de papel y cartucho de tinta (pág. 7).
- Conecte la SELPHY sólo a un dispositivo cada vez. Si la SELPHY se conecta de forma simultánea a una cámara digital o un ordenador y tiene una tarjeta de memoria insertada, es posible que no pueda imprimir correctamente.
- Dependiendo de la temperatura de la sala, la SELPHY se puede sobrecalentar y dejar de funcionar temporalmente. Esto no es un problema de funcionamiento. Espere a que la temperatura descienda y se reanudará la impresión.

No puede mostrar/imprimir imágenes desde la tarjeta de memoria o la memoria flash USB

- Asegúrese de que la tarjeta de memoria está insertada hasta el fondo de la ranura correcta con la etiqueta mirando hacia arriba (págs. 12, 13).
- Asegúrese de que la memoria flash USB se ha insertado hasta el fondo en la dirección correcta (pág. 15).
- Asegúrese de que está utilizando un tipo de imagen compatible (pág. 12).
- Si se trata de una memoria que necesita adaptador, asegúrese de que se ha introducido en éste antes de insertarla en la ranura (pág. 12).

No se puede imprimir desde una cámara digital

- Asegúrese de que su cámara digital es compatible con PictBridge (pág. 32).
- Asegúrese de que la SELPHY y la cámara digital están correctamente conectadas (pág. 32).
- Asegúrese de que no se han agotado las baterías desechables/batería recargable de la cámara digital. Si no hay suficiente carga, reemplace la batería por otra totalmente cargada o nuevas baterías.

No se puede imprimir desde un ordenador

- Asegúrese de que ha instalado el software según el procedimiento correcto (pág. 28).
- Asegúrese de que la SELPHY está conectada directamente a un puerto del ordenador con el cable USB (pág. 29).
- Problemas exclusivos de Windows: asegúrese de que la impresora no está fuera de línea. Si lo está, haga clic con el botón derecho en el icono de la impresora y cancele el ajuste de fuera de línea.
- Problemas exclusivos de Macintosh: asegúrese de que la SELPHY está registrada en la lista de impresoras (pág. 29).

● **No se puede imprimir la fecha**

No se puede imprimir desde las tarjetas de memoria o la memoria flash USB

- Asegúrese de que la opción de impresión de fecha está habilitada (pág. 33).
Si utiliza la impresión DPOF, los ajustes de impresión de fecha se configuran en la cámara digital utilizada para los ajustes de impresión.

No se puede imprimir desde cámaras digitales

- Asegúrese de que el ajuste de fecha de la cámara digital está establecido en [On]. No obstante, si el ajuste es [Predeter.], se usarán los ajustes de impresión de fecha de la SELPHY.

● **No se obtienen impresiones limpias**

- Asegúrese de que la cinta de la tinta y el papel no tienen polvo.
- Asegúrese de que no hay polvo en las superficies interiores de la SELPHY (pág. 39).
- Asegúrese de que no se ha formado condensación en las superficies interiores de la SELPHY (pág. 39).
- Asegúrese de que la SELPHY no se ha colocado cerca de un dispositivo que emita ondas electromagnéticas o un fuerte campo electromagnético (pág. 5).

● **Los colores de la pantalla del ordenador y de la copia impresa son distintos**

- Los métodos de generación del color son diferentes con las pantallas del ordenador y las impresoras. Además, la variación puede atribuirse al entorno en el que se visualiza la pantalla (color e intensidad de la luz) o a la configuración de ajuste del color de la pantalla.

● **Después de usar el ordenador para cancelar una impresión en curso, una imagen que ya se había impreso se ha vuelto a imprimir al reanudar la impresión**

- Al reiniciar la impresión en un ordenador Macintosh después de cancelar, puede que una imagen ya impresa se vuelva a imprimir al reanudarse la impresión.

Problemas de papel

● **El papel no encaja en el cartucho**

- Asegúrese de que el tamaño del papel coincide con el tamaño del cassette de papel (pág. 2).

● **El papel no entra correctamente/atascos de papel frecuentes**

- Asegúrese de que el papel y el cassette de papel se hayan insertado correctamente (págs. 8, 10).
- Asegúrese de que hay menos de 19 hojas en el cassette.
- Asegúrese de que no hay más de 19 hojas en la tapa externa del cassette de papel.
- Asegúrese de que está utilizando papel especial (pág. 9).

● **No se puede imprimir el número de copias especificado/hay papel restante**

- Puede quedar papel restante si la tinta se agota primero (pág. 14).

● **El papel se ha atascado**

- Si el papel sobresale por la parte delantera o trasera (ranura de expulsión del papel) (pág. 6) de la SELPHY, tire suavemente del papel para extraerlo. Sin embargo, si esto no es suficiente para extraerlo, no intente tirar de él con fuerza. Apague y encienda repetidamente la impresora hasta que se expulse el papel. Si ha desconectado accidentalmente la alimentación mientras se está imprimiendo, vuelva a conectarla y espere hasta que se expulse el papel. Consulte a su establecimiento o al Servicio de asistencia técnica al cliente de Canon en caso de un atasco de papel. No extraiga a la fuerza el papel atascado. La impresora podría dañarse.

Mensajes de error

Cuando se produce algún problema con la SELPHY, en la pantalla se muestra un mensaje. Si el mensaje de error indica una posible solución, siga las instrucciones en pantalla. En caso contrario, consulte "Solución de problemas" (pág. 35).

Si con esto no se resuelve el problema, póngase en contacto con el Servicio de asistencia técnica al cliente de Canon que se indica en la lista de asistencia técnica al cliente que se suministra con el producto.



- Si se produce un problema mientras se conecta la SELPHY a una cámara digital, aparecerá un mensaje de error en la pantalla de la cámara digital.

Especificaciones

SELPHY CP810

Método de impresión	Transferencia térmica de sublimación de tinta (con recubrimiento)	
Resolución/Representación del color	300 x 300 ppp 256 tonos por color (La resolución basada en el "método de intensidad de área" es equivalente a una representación del color 4800 x 4800 ppp)*1	
Gradación	Cartucho de tinta de color especial (Y/M/C/recubrimiento)	
Tinta	Tamaño postal, tamaño L, tamaño tarjeta (incluidas hojas de etiquetas de página entera, hojas de 8 etiquetas)	
Papel		
Tamaño de impresión	Sin bordes	Con bordes
Tamaño postal	100,0 x 148,0 mm	91,3 x 121,7 mm
Tamaño L	89,0 x 119,0 mm	79,1 x 105,1 mm
Tamaño tarjeta (por etiquetas)	54,0 x 86,0 mm 22,0 x 17,3 mm	49,9 x 66,6 mm —
Velocidad de impresión*2	Impresión desde tarjetas de memoria/memoria flash USB/conectadas a cámaras (PictBridge)	
Tamaño postal	Aprox. 47 seg.	
Tamaño L	Aprox. 39 seg.	
Tamaño tarjeta	Aprox. 27 seg.	
Sistema de alimentación	Alimentación automática del papel desde el cassette de papel	
Sistema de expulsión	Expulsión automática del papel sobre el cassette de papel	
Pantalla	Pantalla LCD inclinada hacia arriba, de 6,8 cm (2,7 pulg.), color TFT	
Interfaz		
USB de alta velocidad	Conexión a un dispositivo compatible con PictBridge: conector USB compatible de tipo A	
Tarjetas de memoria	Conexión a un ordenador: conector USB compatible de Mini-B Tarjeta CF, Microdrive, tarjeta xD-Picture*3, tarjeta de memoria SD, tarjeta de memoria SDHC, tarjeta de memoria SDXC, tarjeta MMC, tarjeta MMCplus, tarjeta HC MMCplus, tarjeta de memoria miniSD*3, tarjeta de memoria miniSDHC*3, tarjeta de memoria microSD*3, tarjeta de memoria microSDHC*3, tarjeta de memoria microSDXC*3, tarjeta RS-MMC*3, tarjeta MMCmobile*3, tarjeta de memoria MMCmicro	
Memoria flash USB	Sólo compatible con FAT/exFAT	
Temperaturas de funcionamiento	5 – 40 °C	
Humedad de funcionamiento	20 – 80%	
Fuente de alimentación	Alimentador de corriente CA-CP200 B Batería NB-CP2L (se vende por separado) Adaptador cargador CG-CP200 (se vende por separado)	
Consumo eléctrico	60 W o menos (4 W o menos en espera)	
Dimensiones	178,0 x 127,0 x 60,5 mm (sin protuberancias)	
Peso (sólo la impresora)	Aprox. 810 g	

*1 El "método de gradación de concentración" utilizado por la SELPHY permite que se representen 256 tonos (máx.) de color por punto. En comparación, las impresoras con el método de intensidad de área representan tonos según el número de puntos que se imprimen en una unidad de área; es decir, se necesitan 256 puntos (16 puntos en sentido vertical x 16 puntos en sentido horizontal) para representar los mismos 256 tonos de color. La representación del color de la SELPHY es, por lo tanto, equivalente a una resolución 4800 x 4800 ppp basada en un método de intensidad de área.

• La gradación se refiere al número de tonos que se pueden representar por copia. Por ejemplo, el blanco y el negro tienen dos gradaciones, mientras que 256 gradaciones incluyen los tonos de grises que van desde el blanco al negro que se pueden representar.

• "ppp" se refiere al número de puntos que se pueden imprimir en 1 pulgada ("puntos por pulgada").

*2 Medido desde el principio del pase de impresión de amarillo hasta el resultado final.

*3 Se necesita un adaptador especial (se vende por separado).



Alimentador de corriente CA-CP200 B

Entrada nominal	100 – 240 V AC (50/60 Hz) 1,5 A (100 V) – 0,75 A (240 V)
Salida nominal	24 V DC, 1,8 A
Temperaturas de funcionamiento	0 – 45 °C
Dimensiones	122,0 x 60,0 x 30,5 mm (excluido el cable de corriente)
Peso	Aprox. 310 g

Cubierta de protección anti-polvo DPC-CP100

Puede no estar incluida en algunas regiones. Cómprela por separado, si la necesita.

Dimensiones	137,5 x 117,0 x 27,2 mm
Peso	Aprox. 88 g

Adaptador cargador CG-CP200 (se vende por separado)

Entrada nominal	24 V DC
Salida nominal	24 V DC
Temperaturas de funcionamiento	5 – 40 °C
Dimensiones	156,2 x 49,0 x 35,5 mm (sin protuberancias)
Peso	Aprox. 134 g

Batería NB-CP2L (se vende por separado)

Tipo	Batería de ión de litio recargable
Tensión nominal	22,2 V DC
Capacidad nominal	1200 mAh
Vida de la batería (ciclos de carga)	Aprox. 300 veces
Temperaturas de funcionamiento	5 – 40 °C
Dimensiones	110,0 x 40,7 x 37,5 mm
Peso	Aprox. 230 g

- Todos los datos se basan en pruebas realizadas por Canon.
- El aspecto o las especificaciones de la impresora están sujetos a cambios sin previo aviso.

PRECAUCIÓN

EXISTE RIESGO DE EXPLOSIÓN SI SE SUSTITUYEN LAS BATERÍAS POR OTRAS DE UN TIPO INCORRECTO.
DESECHE LAS BATERÍAS USADAS SEGÚN LAS NORMAS LOCALES.

Se recomienda el uso de accesorios originales de Canon.

Este producto está diseñado para lograr un rendimiento perfecto cuando se utiliza con accesorios originales de Canon. Canon no se responsabilizará de ningún daño que se produzca en este producto ni de los accidentes, como un incendio, que se puedan producir por un uso indebido de accesorios no originales de Canon (por ejemplo, una fuga o explosión de la batería). Tenga en cuenta que esta garantía no se aplica a las reparaciones requeridas como resultado del uso indebido de accesorios no originales de Canon, aunque puede solicitar este tipo de reparaciones asumiendo su coste.



Precauciones de manejo

- No someta la impresora a una fuerza excesiva. Una fuerza excesiva o un impacto sobre la impresora puede provocar atascos de papel o que el equipo no funcione correctamente.
- Tenga cuidado de no salpicar el equipo con insecticidas o sustancias volátiles. Además, no almacene el equipo en contacto con productos de goma o de vinilo durante largos periodos de tiempo. Estos materiales pueden dañar la carcasa.
- Dependiendo de la temperatura de la sala, la SELPHY se puede sobrecalentar y dejar de funcionar temporalmente. Esto no es un problema de funcionamiento. La SELPHY reanudará la impresión normal en cuanto se haya enfriado. Las paradas temporales incrementan el tiempo de impresión y suelen producirse si se imprime de forma continua, si hace un calor inusual en el lugar en el que esté ubicada, si están obstruidas las rejillas de ventilación de la parte posterior de la SELPHY o si la temperatura interna es alta.
- Evite la condensación en la SELPHY cuando la vaya a trasladar de un lugar frío a otro caliente colocándola en una bolsa de plástico hermética con cierre y deje que alcance la temperatura ambiente antes de sacarla de la bolsa. Si se forma condensación dentro de la SELPHY, antes de usarla, manténgala a temperatura ambiente hasta que la condensación se evapore de forma natural.
- Si la SELPHY se ensucia, limpie la carcasa con un paño suave y seco.
- Cuando se acumule polvo o suciedad en la rejilla de ventilación (pág. 6), asegúrese de que extrae el cartucho de tinta (pág. 14) antes de proceder a su limpieza. Si entra polvo por las rejillas de ventilación, puede que no se obtengan impresiones limpias.



- No utilice disolventes volátiles como bencina, disolvente de pintura o disolvente neutro diluido para limpiar el equipo. Estos materiales podrían deformar o decapar la carcasa.

Reconocimiento de marcas comerciales

- El logotipo de SDXC es una marca comercial de SD-3C, LLC.
- Este dispositivo incorpora tecnología exFAT con licencia de Microsoft.
- El logotipo de CF5 es una marca comercial de CompactFlash Association.

Acerca de esta guía

- Se prohíbe la reimpresión, transmisión o almacenamiento en sistemas de recuperación de cualquier parte de esta guía sin el permiso de Canon.
- Canon se reserva el derecho a modificar el contenido de esta guía en cualquier momento y sin previo aviso.
- Las ilustraciones y capturas de pantalla que se muestran en esta guía pueden variar ligeramente de las del equipo real.
- Sin perjuicio de lo indicado anteriormente, Canon no acepta ninguna responsabilidad por los daños ocasionados por una utilización incorrecta de los productos.

Sólo para la Unión Europea (y el Área Económica Europea).



Estos símbolos indican que este producto no debe desecharse con los residuos domésticos de acuerdo con la Directiva sobre RAEE (2002/96/CE) y la Directiva sobre Pilas y Acumuladores (2006/66/CE) y/o la legislación nacional que implemente dichas directivas.

Si aparece un símbolo químico bajo este símbolo, de acuerdo con la Directiva sobre Pilas y Acumuladores, significa que la pila o el acumulador contiene metales pesados (Hg = Mercurio, Cd = Cadmio, Pb = Plomo) en una concentración superior al límite especificado en dicha directiva. Este producto deberá entregarse en un punto de recogida designado, por ejemplo, en un establecimiento autorizado al adquirir un producto nuevo similar o en un centro autorizado para la recogida de residuos de aparatos eléctricos y electrónicos (RAEE), baterías y acumuladores. La gestión incorrecta de este tipo de residuos puede afectar al medio ambiente y a la salud humana debido a las sustancias potencialmente nocivas que suelen contener estos aparatos. Su cooperación en la correcta eliminación de este producto contribuirá al correcto aprovechamiento de los recursos naturales.

Los usuarios tienen derecho a devolver pilas, acumuladores o baterías usados sin coste alguno. El precio de venta de pilas, acumuladores y baterías incluye el coste de la gestión medioambiental de su desecho, y bajo ninguna circunstancia se indicará por separado la cuantía de dicho coste en la información y la factura suministradas a los usuarios finales.

Si desea más información sobre el reciclado de este producto, póngase en contacto con el departamento municipal, el servicio o el organismo encargado de la gestión de residuos domésticos o visite www.canon-europe.com/environment.

(Área Económica Europea: Noruega, Islandia y Liechtenstein)

CANON INC.

30-2, Shimomaruko 3-chome, Ohta-ku, Tokyo 146-8501, Japan

CANON EUROPA N.V.

Bovenkerkerweg 59-61, 1185 XB Amstelveen, The Netherlands



Canon

SELPHY CP810

IMPRIMANTE PHOTO COMPACTE

Guide d'utilisation de l'imprimante



FRANÇAIS

- Prenez soin de lire ce guide avant d'utiliser l'imprimante, en particulier la section « Précautions de sécurité ».
 - Lisez ce guide d'utilisation avec soin, pour une bonne utilisation de l'imprimante.
 - Rangez-le dans un endroit sûr pour toute référence ultérieure.
- 

Contenu de l'emballage

Vérifiez à l'aide des cases à cocher si les éléments suivants figurent dans la boîte de votre imprimante. S'il manque un élément, contactez le revendeur qui vous a vendu l'imprimante.

Unité d'impression SELPHY



Adaptateur secteur compact
CA-CP200 B

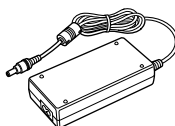

Cordon d'alimentation



Bac d'alimentation
(format carte postale)
PCP-CP400

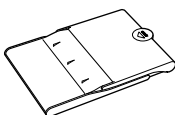

Unité de nettoyage*1

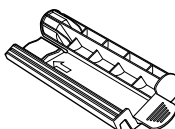

Capot de protection
anti-poussière
DPC-CP100*2



SELPHY CP810
Solution Disk



Guide d'utilisation de
l'imprimante (ce guide)



Brochure sur le système
de garantie de Canon



*1 Peut ne pas être disponible suivant les régions.

*2 Peut ne pas être disponible suivant les régions. À acheter séparément, si nécessaire.

Encre et papier (vendus séparément)

Avant d'utiliser l'imprimante, assurez-vous d'acheter un kit de papier et une cassette d'encre couleur vendus séparément.

Kit de papier et cassette d'encre couleur			Bac d'alimentation requis
Nom du produit	Format du papier	Nombre d'impressions possible	
Kit de papier et cassette d'encre couleur KP-36IP (carte postale)	Format carte postale	36	Bac d'alimentation PCP-CP400 (inclus avec SELPHY)
Kit de papier et cassette d'encre couleur KP-72IN (papier photo)		72	
Kit de papier et cassette d'encre couleur KP-108IN (papier photo)		108	
Kit de papier et cassette d'encre couleur KL-36IP	Format L	36	Bac d'alimentation PCPL-CP400*
Kit de papier et cassette d'encre couleur KL-36IP (kit de 3)		108	
Kit de papier et cassette d'encre couleur KC-36IP	Format carte	36	Bac d'alimentation PCC-CP400*
Kit d'étiquette et encre couleur KC-18IF (étiquettes page complète)		18	
Kit d'étiquette et encre couleur KC-18IL (feuilles de 8 étiquettes)		18	

* À acheter séparément avec un kit de papier et cassette d'encre couleur. Certains accessoires peuvent ne pas être disponibles suivant les régions.

À lire en priorité

- Les images imprimées avec ce produit sont destinées à un usage personnel. N'imprimez pas des images qui constitueraient une violation des lois de droits d'auteur sans autorisation préalable du détenteur des droits d'auteur.
- La garantie de ce produit n'est valable que dans le pays d'achat. Si un problème survient lors d'une utilisation à l'étranger, veuillez renvoyer le produit dans le pays où l'achat a été effectué avant de faire valoir votre garantie auprès d'un centre d'assistance Canon.
- La fabrication de l'écran LCD fait appel à des techniques d'une extrême précision. Plus de 99,99 % des pixels fonctionnent conformément aux spécifications. Toutefois, il peut arriver que des pixels clignotent par intermittence ou s'affichent sous la forme de points rouges ou noirs. Ceci n'a aucun effet sur l'image imprimée et ne constitue pas un dysfonctionnement.
- Il se peut que l'écran LCD soit recouvert d'un fin film plastique destiné à le protéger contre les rayures durant l'expédition. Le cas échéant, retirez le film avant d'utiliser l'imprimante.

Conventions utilisées dans ce guide

- Cette imprimante est désignée sous le nom « SELPHY » ou « imprimante ».
- Des icônes sont utilisées dans le texte afin de représenter les boutons de l'imprimante SELPHY. Pour plus de détails, reportez-vous à la section « Commandes » (p. 6).
- La langue d'affichage à l'écran apparaît entre crochets [].
- ⓘ : indique des notes importantes.
- 🖋️ : indique des conseils et de l'information additionnelle.
- (p. XX) : pages de référence (« XX » représente le numéro de page)
- Dans ce guide, toutes les fonctions sont considérées comme étant réglées sur les valeurs par défaut.
- Les différents types de cartes mémoire susceptibles d'être utilisés avec cette imprimante sont appelés collectivement « cartes mémoire ».

Table des matières

Contenu de l'emballage	2	Entretien de l'imprimante	17
Encre et papier (vendus séparément)	2	Rognage et impression de photos	18
À lire en priorité	3	Impression de photos d'identité	19
Conventions utilisées dans ce guide	3	Impression d'une variété d'images	21
Précautions de sécurité	4	Impression à partir de votre ordinateur	26
Configuration de l'imprimante SELPHY	5	Installer et démarrer le logiciel	28
Guide des composants	6	Utilisation du logiciel pour l'impression	30
Informations affichées à l'écran	7	Impression à partir de votre appareil photo numérique	32
Mise en route	7	Impression d'images en utilisant les réglages spécifiques à un appareil photo (Impression DPOF)	33
Réglage de la langue d'affichage	11	Effectuer des impressions sans utiliser de prise de courant	34
Cartes mémoire compatibles et logements pour cartes mémoire	12	Dépannage	35
Images pouvant être imprimées	12	Spécifications	37
Sélection et impression d'images	13	Précautions d'utilisation	39
Impression de toutes les images	16		
Stockage des photos imprimées	17		
Nettoyage après impression	17		

Précautions de sécurité

- Avant d'utiliser le produit, lisez bien les précautions de sécurité qui suivent. Assurez-vous que le produit est toujours correctement utilisé.
- Les précautions de sécurité décrites aux pages suivantes sont destinées à prévenir toute blessure, sur vous ou d'autres personnes, ainsi que tout endommagement de l'équipement.
- Assurez-vous de toujours lire les recommandations fournies avec tout accessoire vendu séparément que vous utilisez.



Avertissement

Signale un risque de blessure grave ou mortelle.

- **Stockez cet équipement hors de portée des enfants.**

Si le cordon d'alimentation s'enroule autour du cou d'un enfant, ce dernier pourrait s'étouffer.

- **Utilisez uniquement les sources d'alimentation recommandées.**
- **N'essayez pas de démonter, de modifier ou de chauffer le produit.**
- **Évitez de le faire tomber ou de lui faire subir des chocs violents.**
- **Pour éviter tout risque de blessure, ne touchez pas l'intérieur de l'imprimante si elle est tombée ou si elle a été endommagée de quelque autre façon que ce soit.**
- **Arrêtez immédiatement toute utilisation de l'imprimante si cette dernière émet de la fumée, dégage une odeur inhabituelle ou si son comportement semble anormal.**
- **N'utilisez pas de solvants organiques tels que de l'alcool, de la benzine ou des diluants pour nettoyer le matériel.**
- **Ne mettez pas le produit en contact avec l'eau (par exemple, de l'eau de mer) ou tout autre liquide.**
- **Empêchez toute infiltration de liquide ou de corps étranger à l'intérieur de l'imprimante.**

Cela pourrait entraîner une décharge électrique ou provoquer un incendie.

Si le produit est en contact avec un liquide, débranchez-le de la prise murale et contactez votre revendeur ou un centre d'assistance Canon.

- **Ne touchez pas l'imprimante ou la prise d'alimentation secteur pendant un orage.**

Cela pourrait entraîner une décharge électrique ou provoquer un incendie. Cessez immédiatement toute utilisation et éloignez-vous du matériel.

- **Débranchez régulièrement le cordon d'alimentation et éliminez la poussière et la saleté accumulées sur la prise, l'extérieur de la prise de courant et les zones voisines à l'aide d'un chiffon sec.**
 - **Ne manipulez pas le cordon d'alimentation avec les mains humides.**
 - **N'utilisez pas le cordon d'alimentation à une capacité de charge supérieure à celle de la prise de courant ou des câbles. Ne l'utilisez pas si le cordon d'alimentation ou la prise sont endommagés ou sont partiellement insérés dans la prise de courant.**
 - **Ne mettez pas la prise ou les bornes en contact avec de la poussière ou d'autres objets métalliques (clés, par exemple).**
 - **Ne coupez pas, n'endommagez pas, n'altérez pas le cordon d'alimentation et ne placez aucun objet lourd dessus.**
- Cela pourrait entraîner une décharge électrique ou provoquer un incendie.

- **Ne tentez pas de lire le ou les CD-ROM fournis dans un lecteur de CD qui ne prend pas en charge les CD-ROM de données.**
- La lecture de CD-ROM sur un lecteur de CD audio pourrait en effet endommager les haut-parleurs. Des pertes auditives peuvent en outre être occasionnées si vous écoutez un CD-ROM avec un casque sur un lecteur de CD audio.



Attention

Signale un risque de blessure.

- **Ne mettez pas vos doigts à l'intérieur de l'imprimante.**
 - **Veillez à installer l'imprimante SELPHY à un endroit sûr pour éviter de trébucher sur le cordon d'alimentation secteur.**
- Cela pourrait entraîner des blessures ou endommager l'imprimante.
- **Évitez d'utiliser, de placer ou de stocker l'imprimante aux endroits suivants.**

- Endroits soumis à un fort ensoleillement.
- Endroits soumis à des températures supérieures à 40 °C.
- Zones humides ou poussiéreuses.
- Endroits soumis de fortes vibrations.

Ceci pourrait surchauffer et abîmer l'imprimante ou l'adaptateur, et provoquer un choc électrique, des brûlures, des blessures ou un incendie.

De fortes températures peuvent entraîner la déformation du boîtier de l'imprimante.

Attention

Signale un risque d'endommagement de l'équipement.

- **Débranchez le produit de la prise de courant lorsque vous ne l'utilisez pas.**
- **Ne placez rien sur l'imprimante lorsqu'elle est en cours d'utilisation, par exemple un tissu.**
Si l'appareil reste branché pendant une longue période, cela peut entraîner une surchauffe, une déformation du boîtier ou un incendie.
- **Ne réutilisez jamais le papier pour impression, même si une image n'est imprimée que sur une portion du papier et qu'il reste un espace blanc comme illustré.**
Si vous réutilisez le papier pour imprimer, la feuille d'encre peut se coller au papier ou provoquer un bourrage papier et endommager l'imprimante.

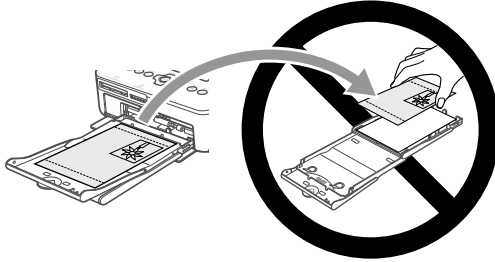

- **Ne débranchez jamais le cordon d'alimentation durant l'impression.**
Si vous avez accidentellement débranché l'imprimante durant l'impression, remettez celle-ci en marche et attendez que le papier soit éjecté. En cas de papier coincé, contactez votre revendeur ou un centre d'assistance Canon. N'essayez pas de retirer le papier avec force. Ceci pourrait endommager l'imprimante.
- **N'utilisez pas l'imprimante à proximité d'appareils qui émettent des champs magnétiques, tels qu'un moteur, ou dans des endroits poussiéreux.**
Cela pourrait entraîner des dysfonctionnements de l'imprimante.

Configuration de l'imprimante SELPHY

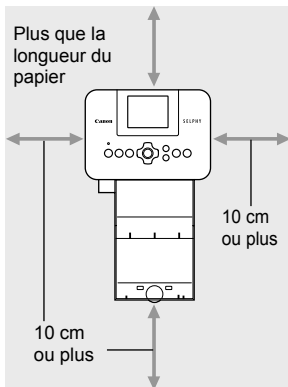

- Placez l'imprimante SELPHY sur une surface stable et plane, par exemple sur une table. Ne la placez jamais sur une surface instable ou inclinée.
- Gardez l'imprimante SELPHY à au moins 1 m d'appareils émettant des ondes électromagnétiques ou de forts champs magnétiques.
- Assurez-vous de garder un espace d'au moins 10 cm autour de l'imprimante SELPHY.
- Pendant l'impression, le papier entre et sort plusieurs fois de l'imprimante SELPHY. Assurez-vous de laisser derrière l'imprimante un espace plus grand que la longueur du papier.



- N'utilisez pas l'imprimante SELPHY à proximité d'appareils qui émettent des champs magnétiques, tels qu'un moteur, ou dans des endroits poussiéreux. Cela pourrait entraîner des dysfonctionnements de l'imprimante.
- Ne placez pas l'imprimante à proximité d'une télévision ou d'une radio. Cela pourrait entraîner des dysfonctionnements de l'imprimante.

Guide des composants

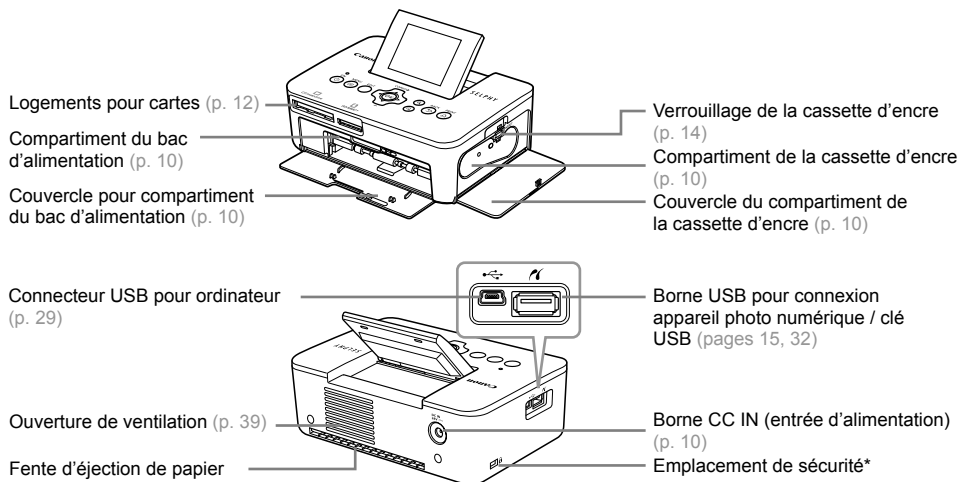

* Un câble de sécurité, par exemple un cadenas Kensington, peut se fixer ici.

Commandes

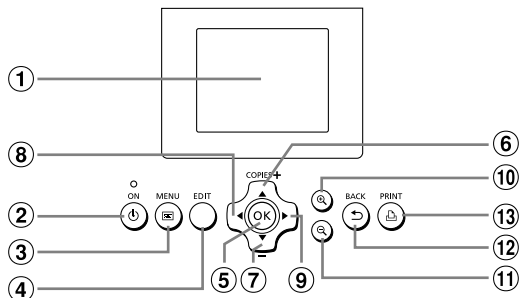

Icônes utilisées dans ce guide	Nom	Fonction
①	—	Écran (LCD)
②		Bouton ON
③		Bouton MENU
④	—	Bouton EDIT
⑤	OK	Bouton OK
⑥		Bouton Haut/+ COPIES
⑦		Bouton Bas/- COPIES
⑧		Bouton Gauche
⑨		Bouton Droite
⑩		Bouton Agrandir
⑪		Bouton Réduire
⑫		Bouton BACK
⑬		Bouton PRINT

Informations affichées à l'écran

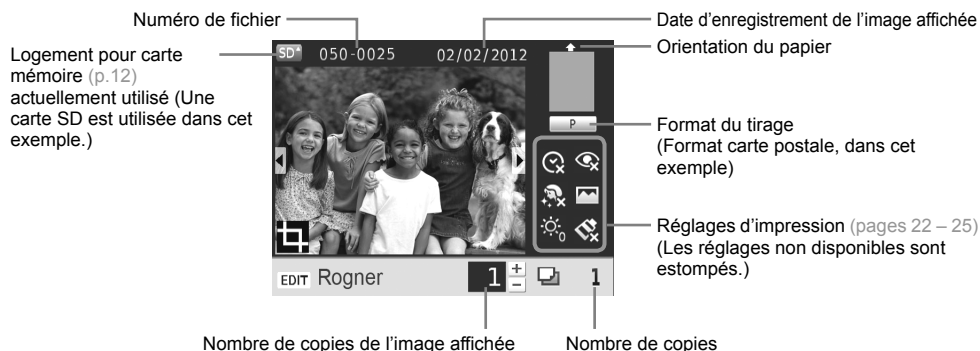

Changer l'affichage de l'écran

Vous pouvez afficher l'image sur tout l'écran, ou choisir de présenter quatre images à l'écran avec les boutons . Si vous affichez une seule image à l'écran, le cadre qui indique le champ d'impression sera également affiché.

Mise en route

Préparations pour l'impression d'images. Un kit de papier et cassette d'encre couleur, format carte postale (vendu séparément) (p. 2) est utilisé comme exemple, mais la préparation pour d'autres formats est identique.

Faites attention qu'il n'y ait pas de poussière sur le papier. Ceci pourrait causer des rayures sur la photo imprimée ou une défaillance de l'imprimante (p. 5).

Préparation de la cassette d'encre

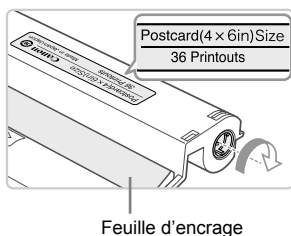

Contrôlez la cassette d'encre et la feuille d'encrage.

- Prenez la cassette d'encre sans toucher la feuille d'encrage et vérifiez que le format du papier utilisé est le même que le format affiché sur la cassette d'encre (Postcard(4x6in)Size, Card Size, etc.).
- Vérifiez que la feuille d'encrage est bien tendue. Si la feuille d'encrage est incorrectement tendue, tournez l'arbre comme dans l'illustration afin de tendre la feuille d'encrage, sinon celle-ci pourrait se déchirer quand vous l'insérez dans l'imprimante SELPHY.



- Veillez à ne pas toucher la feuille d'encrage, ne touchez jamais la cassette d'encre avec les mains mouillées et assurez-vous qu'il n'y a pas de poussière sur la feuille d'encrage. De l'eau ou de la saleté pourraient causer des rayures sur les photos, réduire la qualité de la photo, abîmer la feuille d'encrage ou entraîner des dysfonctionnements de l'imprimante (p. 5).
- Quand vous tournez l'arbre, ne forcez pas trop. Si vous forcez trop, la feuille d'encrage pourrait se déchirer ou vous n'aurez pas assez d'encre pour imprimer la photo.

Préparation du bac d'alimentation

1

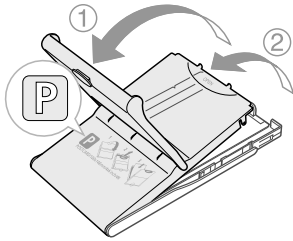

Vérifiez le format du papier.

- Vérifiez si le format du papier utilisé est le même que celui qui est affiché sur la cassette d'encre (POSTCARD (4x6in), CARD SIZE, etc.).

2

Ouvrez le capot.

- Il y a deux capots. D'abord, ouvrez le capot extérieur ① et ensuite le capot intérieur ②.

3

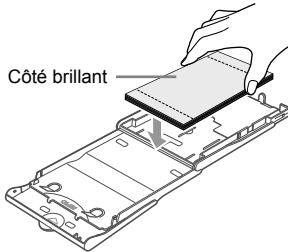

Placez le papier.

- Placez le papier dans le bac d'alimentation que vous avez préparé.
- Vous pouvez placer jusqu'à 18 feuilles dans le bac d'alimentation. L'insertion de 19 feuilles ou plus peut endommager l'imprimante ou entraîner des dysfonctionnements.
- Tenez la pile de papier comme illustré, côté brillant vers le haut et placez-la dans le bac d'alimentation. Ne touchez pas le côté d'impression (côté brillant) du papier avec vos doigts. Les impressions réalisées ne seraient pas propres.
- Si le papier comporte une feuille de protection, retirez-la et ne placez que le papier dans le bac.
- Lorsque vous effectuez des impressions au format carte postale dotées d'un endroit pour coller un timbre, insérez la carte en plaçant l'endroit pour le timbre comme illustré.

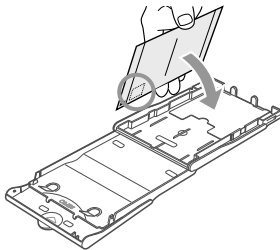

4

Fermez le capot.

- Fermez le capot intérieur jusqu'à ce qu'il s'enclenche. Laissez le capot extérieur ouvert pendant l'impression.

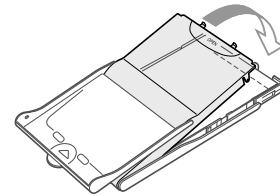

Imprimer sur format L

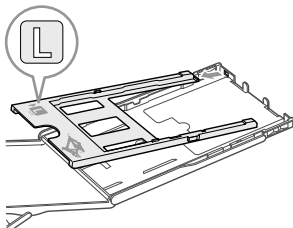

- Vous pouvez imprimer sur format L avec le PCPL-CP400 (vendu séparément). Vous pouvez également imprimer sur format carte postale si vous enlevez l'adaptateur, comme dans l'illustration.



- N'utilisez que le papier fourni dans les kits de papier et cassette d'encre couleur d'origine Canon, conçu pour les imprimantes de la série SELPHY CP. Vous ne devez pas utiliser de papier pour impression normal, de cartes postales classiques ou de papier destiné aux imprimantes SELPHY ES.
- N'effectuez jamais les actions suivantes, car elles peuvent causer des échecs ou entraîner des dysfonctionnements de l'imprimante :
 - insérer le papier du mauvais côté (l'impression est effectuée sur le côté brillant)
 - tordre ou séparer le papier au niveau des perforations avant l'impression
 - utiliser des feuilles d'étiquettes qui ont commencé à se décoller ou des feuilles d'étiquettes avec des parties décollées
 - écrire sur une feuille avant l'impression
 - réutiliser le papier pour imprimer sur la partie blanche (p. 5)
 - réutiliser une cassette d'encre usagée
- Ne touchez pas les ressorts du bac d'alimentation. Si les ressorts sont tordus ou déformés, le papier n'est pas alimenté correctement dans l'imprimante SELPHY.
- Un des ressorts est attaché au centre de la surface du bac d'alimentation format carte.
- Ne touchez pas le côté impression du papier (le côté brillant), ne touchez pas le papier avec des mains mouillées et assurez-vous qu'il n'y a pas de poussière sur le papier. De l'eau ou de la saleté pourraient causer des rayures sur les photos, réduire la qualité des photos ou entraîner des dysfonctionnements de l'imprimante (p. 5).

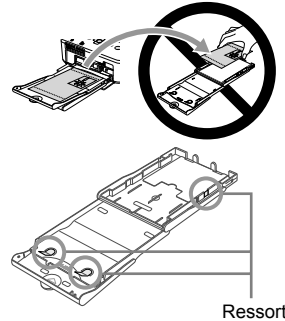

Attacher le capot de protection anti-poussière

Vous pouvez éviter que de la poussière ou de la saleté ne s'accumule sur le papier en fixant le capot de protection anti-poussière DPC-CP100. Dans certaines régions, le capot de protection anti-poussière n'est pas inclus. Vous pouvez l'acheter séparément.

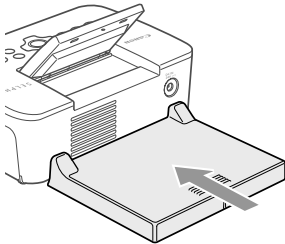

- Placez le capot de protection anti-poussière comme dans l'illustration.



- À l'extérieur ou dans les endroits très poussiéreux ou sales, il est possible que le capot de protection anti-poussière ne soit pas en mesure d'éviter l'accumulation de poussière ou de saleté sur le papier ; aussi, veillez à choisir un environnement propre pour utiliser l'imprimante SELPHY.



- Gardez le capot de protection anti-poussière dans un sac pour le tenir propre.

Installation de la cassette d'encre et du bac d'alimentation

1

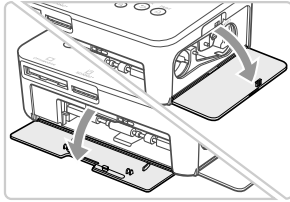

Ouvrez les couvercles.

- Ouvrez les couvercles des compartiments de la cassette d'encre et du bac d'alimentation.

2

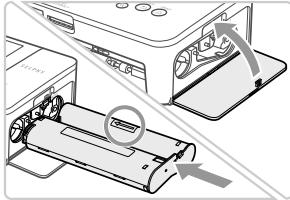

Insérez la cassette d'encre.

- Insérez la cassette d'encre dans l'imprimante, dans la direction indiquée par la flèche sur la cassette, jusqu'à ce qu'elle s'enclenche et se verrouille.
- Fermez le couvercle du compartiment de la cassette d'encre.

3

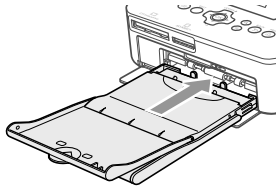

Insérez le bac d'alimentation.

- Assurez-vous que le capot extérieur est ouvert (p. 8), puis insérez entièrement le bac d'alimentation dans le compartiment.

Connexion de l'alimentation

1

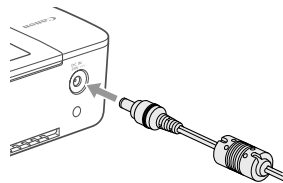

Branchez le cordon de l'adaptateur sur l'imprimante SELPHY.

- Insérez complètement la prise de l'adaptateur dans l'imprimante SELPHY.

2

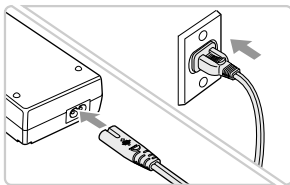

Connectez le cordon d'alimentation.

- Connectez le cordon d'alimentation à l'adaptateur secteur compact, puis branchez l'autre extrémité dans une prise de courant.

Réglage de la langue d'affichage

Vous pouvez modifier la langue utilisée pour les menus et messages de l'écran LCD. La langue par défaut est l'anglais.

1

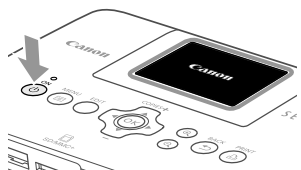

Mettez d'abord l'imprimante SELPHY sous tension.

- Appuyez sur le bouton et maintenez-le enfoncé jusqu'à ce que l'écran de gauche s'affiche.
- Pour mettre l'imprimante hors tension, appuyez à nouveau sur le bouton et maintenez-le enfoncé jusqu'à ce que l'écran change ou s'éteigne.

2

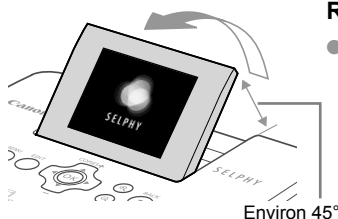

Relevez l'écran (écran LCD).

- Ne relevez pas l'écran LCD à plus de 45°. Cela risque d'endommager l'appareil ou de provoquer un dysfonctionnement.

3



Affichez l'écran des réglages.

- Appuyez sur le bouton .
- Appuyez sur les boutons pour sélectionner [Modifier réglages], puis appuyez sur le bouton **OK**.

4



Affichez l'écran de réglage de la langue.

- Appuyez sur les boutons pour sélectionner une [Langue] et appuyez ensuite sur le bouton **OK**.

5

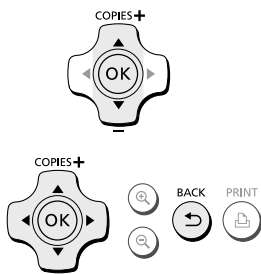



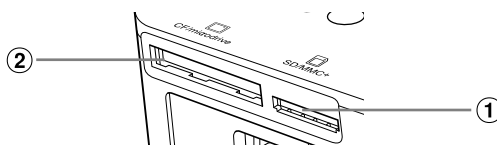

Sélectionnez une langue.

- Appuyez sur les boutons pour sélectionner une langue, puis appuyez sur le bouton **OK**.
- Vous pouvez retourner à l'étape 2 en appuyant sur le bouton deux fois.

Cartes mémoire compatibles et logements pour cartes mémoire



Logements pour cartes	Cartes mémoire pouvant être utilisées sans adaptateur	Cartes mémoire nécessitant un adaptateur (disponible dans le commerce)
<p>①</p>  <p>SD/MMC+</p>	<ul style="list-style-type: none"> ● Carte mémoire SD ● Carte mémoire SDHC ● Carte mémoire SDXC  ● MultiMediaCard ● Carte MMCplus ● Carte HC MMCplus 	<ul style="list-style-type: none"> ● Carte mémoire miniSD ● Carte mémoire miniSDHC  ● Carte mémoire microSD ● Carte mémoire microSDHC ● Carte mémoire microSDXC ● Carte RS-MMC *1 ● Carte MMCmobile ● Carte MMCmicro
<p>②</p>  <p>CF/microdrive</p>	<ul style="list-style-type: none"> ● Carte CF  ● Microdrive 	<ul style="list-style-type: none"> ● Carte xD-Picture*2

*1 « RS-MMC » est l'abréviation de « Reduced-Size Multi Media Card ».

*2 Ces opérations ont été confirmées avec l'adaptateur DPC-CF fabriqué par Fujifilm Corporation.

- ⚠ Pour les cartes mémoire nécessitant un adaptateur, prenez soin d'insérer d'abord la carte mémoire dans l'adaptateur avant d'insérer celui-ci dans le logement pour cartes approprié. Si vous insérez la carte mémoire dans un logement pour cartes sans utiliser d'adaptateur, vous risquez de ne pas pouvoir la retirer de l'imprimante.
- Utilisez une carte mémoire formatée dans l'appareil utilisé pour prendre des photos. Il est possible qu'une carte mémoire formatée sur un ordinateur ne soit pas reconnue.



- Reportez-vous au guide d'utilisation fourni avec votre carte mémoire et votre adaptateur pour obtenir des instructions d'utilisation.

À propos des clés USB

Vous pouvez imprimer des images d'une clé USB du commerce en la branchant sur l'imprimante SELPHY (p. 15).

Images pouvant être imprimées

Les images JPEG conformes à la norme Exif peuvent être imprimées avec l'imprimante SELPHY.



- Les images de taille irrégulière ou ayant été modifiées sur un ordinateur peuvent ne pas s'afficher ou s'imprimer correctement.

Sélection et impression d'images

Vous pouvez sélectionner une image et spécifier le nombre de copies à imprimer. Dans cette section, une carte mémoire SD est utilisée à titre d'exemple, mais vous pouvez suivre la même procédure pour imprimer à partir d'autres cartes mémoire.

1

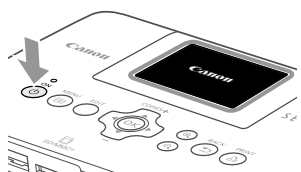

Mettez l'imprimante SELPHY sous tension.

- Appuyez sur le bouton et maintenez-le enfoncé jusqu'à ce que l'écran de gauche s'affiche.
- Pour mettre l'imprimante hors tension, appuyez à nouveau sur le bouton et maintenez-le enfoncé jusqu'à ce que l'écran change ou s'éteigne.

2

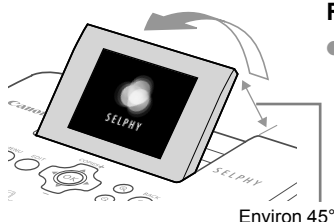

Relevez l'écran (écran LCD).

- Ne relevez pas l'écran LCD à plus de 45°, cela risquerait d'endommager l'appareil ou de provoquer un dysfonctionnement.

Environ 45°

3

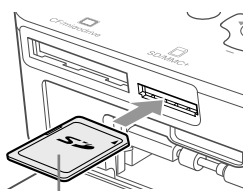

Côté de l'étiquette

Insérez une seule carte mémoire dans le logement.

- Insérez la carte mémoire à fond dans le logement approprié, comme dans l'illustration.
- Pour enlever la carte, poussez-la jusqu'au déclic et enlevez votre doigt lentement.
- Si vous utilisez une carte CF/microdrive, placez-la dans le logement approprié jusqu'au fond.
- ▶ L'écran de l'étape 4 (écran d'affichage de l'image) (p. 7) apparaît.

4



Sélectionnez une image.

- Appuyez sur les boutons pour choisir une image à imprimer.
- Chaque cinquième image sera affichée, si vous appuyez sur les boutons et le maintenez enfoncé.

5

Nombre de copies de l'image affichée

Nombre de copies

Sélectionnez le nombre de copies.

- Appuyez sur les boutons pour définir le nombre de copies.
- Si vous maintenez enfoncés les boutons , le nombre de copies augmente ou diminue par tranches de 5.
- Pour imprimer une autre image en même temps, répétez les étapes 4 et 5.



6

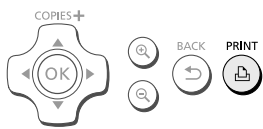

Imprimez.

- Appuyez sur le bouton pour démarrer l'impression.
- Pendant l'impression, le papier progresse plusieurs fois vers l'intérieur et vers l'extérieur à l'arrière de l'imprimante SELPHY. Ne touchez pas le papier avant la fin de l'impression et avant que la feuille imprimée soit placée sur le bac de sortie d'impression (au-dessus du bac d'alimentation).
- Ne laissez pas plus de 19 tirages s'accumuler dans le bac de sortie des impressions.
- Pendant l'impression, appuyez toujours sur le bouton pour annuler l'impression.

7

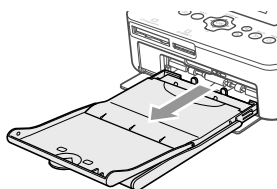

Insérez le papier.

- Si le message de manque de papier s'affiche à l'écran, retirez le bac d'alimentation de l'imprimante SELPHY, sans mettre l'appareil hors tension.
- Remplissez le bac d'alimentation avec du nouveau papier (p. 8), puis replacez le bac dans l'imprimante SELPHY (p. 10).

8

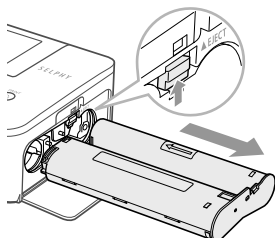

Changez la cassette d'encre.

- Si l'écran de manque d'encre s'affiche à l'écran, ouvrez le couvercle du compartiment de la cassette d'encre, sans mettre l'appareil hors tension.
- La cassette d'encre sera éjectée si vous faites glisser le verrou comme dans l'illustration. Placez une nouvelle cassette d'encre (pages 7, 10).

!

- Ne jamais tirer le bac d'alimentation, ouvrir le couvercle de la cassette d'encre, ni retirer la carte mémoire lorsque vous entendez des bruits d'impression immédiatement après avoir mis l'imprimante sous tension ou pendant l'impression. Cela pourrait entraîner des dysfonctionnements de l'imprimante.
- Appuyez sur le bouton pour annuler l'impression. Vous ne pouvez pas annuler l'impression en appuyant le bouton ON, et vous risquez d'endommager l'imprimante si vous la mettez hors tension.

- Si la carte mémoire contient un grand nombre d'images, l'affichage des images dans l'étape 4 peut prendre un certain temps.
- Si l'écran [Lancer l'impression DPOF] s'affiche, reportez-vous à la section « Impression d'images en utilisant les réglages spécifiques à un appareil photo (Impression DPOF) » (p. 33).
- Vous pouvez imprimer 99 images en même temps, et spécifier 99 copies par image, dans les étapes 4 et 5. Toutefois, vous ne pouvez pas spécifier plus de 999 images en total (p. 35).

Éviter des photos partiellement imprimées

Tenez compte des éléments suivants afin d'éviter un gaspillage de papier dû à un manque d'encre avant la fin de l'impression.

- Évitez de trop tourner l'arbre quand vous tendez la feuille d'encre (p. 7).
- Appuyez toujours sur le bouton si vous désirez annuler l'impression et ne mettez jamais l'imprimante hors tension avant d'appuyer sur le bouton (étape 6).
- Si le message « Manque de papier » s'affiche à l'écran, ajoutez du papier sans mettre l'imprimante hors tension (étape 7) ou appuyez sur le bouton pour annuler l'impression (étape 6).

En fonction de l'environnement, il est possible que vous ne puissiez pas éviter d'imprimer des photos incomplètes, en raison de l'épuisement de la feuille d'encre, même si vous suivez les instructions.

À propos des clés USB

Tout comme les images sur les cartes mémoire, les images sur les clés USB du commerce peuvent aussi être imprimées.

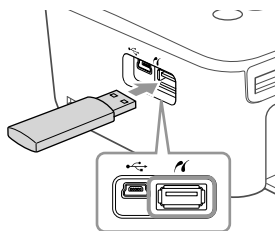

Insérez une clé USB.

- Insérez une clé USB comme illustré.
- Les étapes qui suivent sont les mêmes que celles de l'impression d'images à partir de cartes mémoire (pages 13 – 14).



- Selon la marque de la clé USB utilisée, elle peut être plus ou moins difficile à brancher ou débrancher, et peut ne pas fonctionner correctement.
- Reportez-vous au guide de l'utilisateur fourni avec la clé USB pour obtenir des instructions.

Imprimer 1 copie de l'image sélectionnée

Vous pouvez très facilement imprimer 1 copie de l'image sélectionnée.

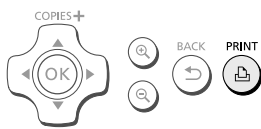

Sélectionnez et imprimez une image.

- Sélectionnez l'image comme décrit dans les étapes 1 à 4 de la p. 13.
- Appuyez sur le bouton  pour imprimer 1 copie de l'image sélectionnée.



- Si vous avez spécifié l'image et le nombre de copies, dans les étapes 4 et 5 de la p. 13, l'imprimante SELPHY imprimera comme spécifié, même si vous exécutez les actions décrites ci-dessus. Par conséquent, assurez-vous que le nombre de copies est « 0 » dans l'étape 4 de la p. 13, avant de commencer cette opération.

Impression de toutes les images

Vous pouvez imprimer toutes les images d'une carte mémoire en même temps.

1

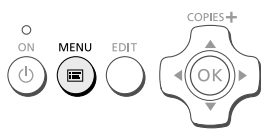

Affichez le menu.

- Appuyez sur le bouton .

2

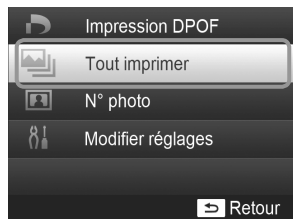

Affichez l'écran des réglages.

- Appuyez sur les boutons ▲▼ pour sélectionner [Tout imprimer], puis appuyez sur le bouton **OK**.



3

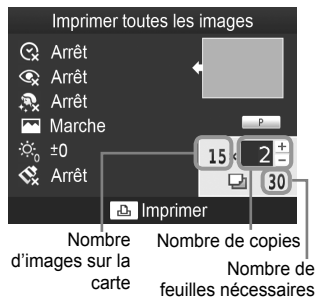

Sélectionnez le nombre de copies.



- Appuyez sur les boutons ▲▼ pour définir le nombre de copies.



4



Imprimez.

- Appuyez sur le bouton  pour démarrer l'impression.
- Pour annuler l'impression, appuyez sur le bouton .



- Si la carte comporte plus de 1000 images, seules 999 copies seront imprimées, en commençant par l'image ayant la date de prise de vue la plus récente.
- Vous pouvez spécifier un maximum de 99 copies dans l'étape 3. Toutefois, vous ne pouvez pas spécifier une valeur si le nombre d'images, multiplié par le nombre de copies par images dépasse 999. (Par exemple, si la carte contient 100 images, vous pouvez spécifier 9 copies par images, au maximum.)

Stockage des photos imprimées

- Lorsque les deux côtés d'une impression possèdent des perforations, vous pouvez retirer les bords en les pliant.
- Utilisez un crayon gras pour écrire sur les impressions.
- Pour éviter toute décoloration, ne conservez pas vos tirages dans un endroit susceptible de dépasser 40 °C, dans un endroit humide ou poussiéreux ou directement exposé au soleil.
- Pour éviter toute modification des couleurs ou que les couleurs passent ou coulent, n'effectuez pas les opérations suivantes : coller du ruban adhésif sur une surface imprimée, mettre des surfaces imprimées en contact avec des matériaux en vinyle ou en plastique, appliquer de l'alcool ou d'autres solvants volatils sur une surface imprimée, laisser une surface imprimée appuyée contre d'autres surfaces ou objets pendant une période prolongée.
- Si vous souhaitez créer un album de vos impressions, choisissez un album dont le papier transparent est en nylon, polypropylène ou cellophane.



- Une altération de la couleur peut se produire au fil du temps ou en fonction des conditions de stockage. Canon ne peut être tenu responsable de l'altération des couleurs.

Nettoyage après impression

- ① Mettez l'imprimante SELPHY hors tension (p. 11), puis retirez la carte mémoire ou la clé USB.
- ② Refermez l'écran LCD à plat lorsque vous rangez l'imprimante.
- ③ Débranchez le cordon d'alimentation de la prise de courant et déconnectez la prise de l'adaptateur de l'imprimante SELPHY.
 - Si l'adaptateur secteur compact est chaud, attendez qu'il refroidisse avant de le ranger.
- ④ Retirez le bac d'alimentation et fermez le couvercle du compartiment du bac d'alimentation. Conservez le papier restant dans le bac d'alimentation et rangez-le dans un endroit frais, à l'abri de la lumière et de la poussière.
 - Laissez la cassette d'encre dans l'imprimante SELPHY.
 - Placez l'imprimante SELPHY à l'horizontale dans un endroit à l'abri de la lumière et la poussière. La saleté et la poussière peuvent entraîner des rayures blanches sur les photos ou un dysfonctionnement de l'imprimante.



- Lorsque vous avez plusieurs cassettes d'encre, conservez-en une dans l'imprimante SELPHY et remplacez l'autre dans son emballage d'origine et conservez-la dans un endroit à l'abri de la lumière.
- Lorsque vous stockez du papier et des cassettes d'encre neufs, laissez-les dans leur emballage d'origine et conservez-les dans un endroit à l'abri de la lumière.

Entretien de l'imprimante

Afin d'éviter des rayures sur vos photos causées par de la poussière ou de la saleté, et pour assurer la qualité des tirages, nettoyez régulièrement votre SELPHY en utilisant l'unité de nettoyage fournie (p. 2), avant de lancer l'impression et quand vous changez la cassette d'encre. Dans certaines régions, l'unité de nettoyage n'est pas fournie.

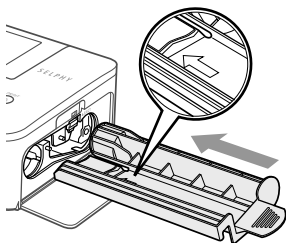

Nettoyage du SELPHY.

- Si la cassette d'encre se trouve dans l'imprimante, enlevez celle-ci.
- Insérez l'unité de nettoyage à fond dans l'imprimante avec le côté avec la flèche en haut, comme illustré, et retirez-la. Répétez cette action plusieurs fois.
- Rangez l'unité de nettoyage dans un sac afin de la maintenir sans poussière.



- Ne touchez jamais la partie blanche de l'unité de nettoyage. Ceci pourrait affecter l'effectivité du nettoyage.
- N'utilisez pas d'autres unités de nettoyage, mais toujours l'unité fournie avec l'appareil. Une autre unité de nettoyage pourrait entraîner un dysfonctionnement de l'imprimante.
- S'il y a toujours des rayures sur vos tirages après le nettoyage, consultez un centre d'assistance Canon.

Rognage et impression de photos

Vous pouvez rogner une photo et imprimer une partie de celle-ci.

1



Affichez l'écran Rognage.

- Sélectionnez une image comme décrit dans l'étape 4 de la p. 13, appuyez sur le bouton EDIT, et ensuite appuyez sur le bouton **OK**.
- ▶ Un cadre de rognage indiquant le champ d'impression apparaîtra.

2

Choisissez le champ d'impression.

- À chaque fois que vous appuyez sur le bouton EDIT, le cadre de rognage alterne entre format paysage et format portrait.
- Vous ne pouvez pas déplacer le cadre de rognage avec les boutons ▲▼◀▶.
- Vous pouvez agrandir le cadre de rognage avec le bouton 🔍 et le réduire avec le bouton 🔍.

3

Faites le réglage.

- Appuyez sur le bouton **OK** pour ajuster le paramètre du cadre de rognage et pour retourner vers l'écran d'affichage d'image.
- ▶ Le message 🛑 apparaît dans le coin inférieur gauche de l'écran.
- Le paramètre du cadre de rognage n'est pas annulé en spécifiant 0 pour le nombre de copies.
- Pour rogner une autre image et l'imprimer en même temps, répétez les étapes 1 à 3.

4

Imprimez les images.

- Imprimez comme décrit dans l'étape 6 de la p. 14.



- Si vous voulez modifier le cadre de rognage après l'avoir configuré, appuyez sur le bouton EDIT dans l'écran d'affichage d'image, et utilisez les boutons ▲▼ pour sélectionner [Ajuster rognage], et appuyez sur le bouton **OK** pour répéter les étapes 2 et 3.
- Si vous voulez annuler le cadre de rognage, après l'avoir configuré, appuyez sur le bouton EDIT dans l'écran d'affichage d'image, utilisez les boutons ▲▼ pour sélectionner [Réinit.rognage], appuyez sur le bouton **OK** pour afficher le nouveau cadre de rognage, et appuyez sur le bouton **OK** une fois de plus.
- Si vous mettez SELPHY hors tension ou si vous enlevez la carte mémoire, avant d'avoir imprimé, les cadres de rognage seront effacés.
- Vous pouvez initialiser des cadres de rognage pour un maximum de 99 images.
- Vous ne pouvez pas rogner des images dans le mode [Impression DPOF] et dans le mode [Tout imprimer].
- Vous ne pouvez pas rogner des images si vous avez sélectionné [Index] ou [Aléatoire] dans [Mise en forme] (p. 23).
- Vous ne pouvez pas changer les proportions verticale et horizontale du cadre de rognage sur l'écran.
- Vous pouvez changer le nombre de copies en utilisant les boutons ▲▼ dans l'écran d'affichage d'images de l'étape 3.
- Après l'impression, le cadre de rognage disparaîtra.

Impression de photos d'identité



Vous pouvez imprimer votre propre photo comme photo d'identité. Vous avez le choix entre les formats [Multi-format], [Standard]* et [Personnalisé].

Vous pouvez également sélectionner l'impression de 2 différentes images sur une feuille.

* Le format Standard est conforme aux normes internationales de l'OACI.

1

Réglage pour impression de photos d'identité.

- Appuyez sur le bouton .
- Utilisez les boutons ▲▼ pour sélectionner [N° photo], puis appuyez sur le bouton **OK**.

2



Spécifiez le format de la photo d'identité.

- Utilisez les boutons ◀▶ pour sélectionner le format et ensuite appuyez sur le bouton **OK**.
- Si vous avez sélectionné [Personnalisé], utilisez les boutons ▲▼ pour sélectionner [Côté long], utilisez les boutons ◀▶ pour spécifier la longueur, ensuite spécifiez la longueur pour [Côté court] et appuyez encore une fois sur le bouton **OK**. Les valeurs qui peuvent être spécifiées dans [Côté court] changent automatiquement, selon la valeur que vous avez spécifié dans [Côté long].
- Si vous avez sélectionné [Multi-format], le format de l'image qui sera imprimée s'affiche.

3

Sélectionnez et imprimez les images.

- Sélectionnez l'image en utilisant les boutons ◀▶ et appuyez sur le bouton ▲. ✓ sera affiché dans le coin inférieur droit de l'écran (maximum de deux images).
- Appuyez sur le bouton EDIT pour régler le cadre de rognage (p. 18).
- Imprimez la photo comme expliqué dans l'étape 6 de la p. 14.



- Il est possible que la photo d'identité ne soit pas acceptée à titre officiel, en fonction des organismes qui la demandent. Pour plus de détails de réglementation, contactez l'organisme demandeur.
- Vous ne pouvez pas utiliser le format carte.
- Des paramètres pour [Bordures] seront ignorés.
- Après l'impression, tous les réglages seront effacés.
- La date et le numéro de fichier ne seront pas imprimés.
- Si vous avez sélectionné 2 images différentes, ces images seront imprimées en même quantité, selon le nombre de colonnes dans la mise en forme.
- Si vous avez sélectionné 2 images différentes et que le nombre de colonnes est impair, rien ne sera imprimé dans la colonne centrale.

Rognez la photo pour votre passeport.



- Si vous affichez le cadre de rognage, (p. 18) lorsque le format [Standard] est sélectionné pour [N° photo], 2 lignes seront visibles.
- Ajustez les lignes de telle façon qu'une ligne se trouve au niveau du haut de la tête, et l'autre ligne sous le menton, pour imprimer une photo de passeport conforme aux normes pour passeports.



- Contactez l'organisme demandeur pour plus de détails, autres que l'information sur la position et le format du visage.

Impression d'une variété d'images

Vous pouvez utiliser diverses fonctions d'impression, telles que l'impression de la date de prise de vue ou le réglage de la couleur d'une image. Il est inutile de redéfinir les réglages, car une fois qu'ils sont effectués, ils s'appliquent à toutes les images.

Réglages

1

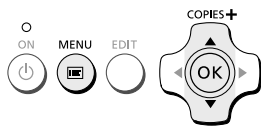

Affichez l'écran des réglages.

- Appuyez sur le bouton .
- Appuyez sur les boutons ▲▼ pour sélectionner [Modifier réglages], puis appuyez sur le bouton **OK**.

2

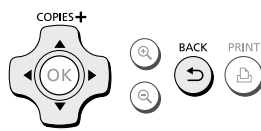
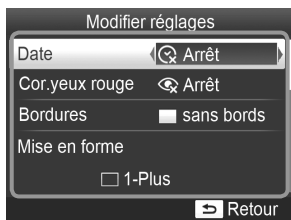

Sélectionnez l'élément souhaité et modifiez les réglages.

- Appuyez sur les boutons ▲▼ pour sélectionner un élément.
- Appuyez sur les boutons ◀▶ pour modifier les réglages, puis appuyez sur le bouton ↵ pour effectuer le réglage.
- Lorsque vous appuyez à nouveau sur le bouton ↵, l'écran d'affichage de l'image est restauré.
- Reportez-vous aux pages 22 – 25 pour plus d'informations sur les différents réglages.

3

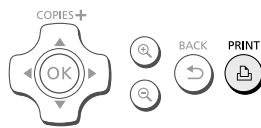

Imprimez.

- Sélectionnez une image à imprimer (p. 13) et le nombre de copies (p. 13), puis appuyez sur le bouton  pour imprimer.



Impression avec la date (Date)



- Vous pouvez imprimer la date de prise de vue enregistrée par l'appareil photo numérique.
- Arrêt (réglage par défaut) / Marche

02/02/2012



- Si vous mettez l'imprimante SELPHY hors tension, le réglage revient sur Arrêt.
- La date imprimée étant la date d'enregistrement de l'image par l'appareil photo numérique, vous ne pouvez pas la modifier sur l'imprimante SELPHY.
- En revanche, vous pouvez modifier le style de la date imprimée sous [Format de date] (p. 25).
- La date ne sera pas imprimée si vous avez sélectionné Index] ou Aléatoire] dans [Mise en forme] (p. 23).
- Spécifiez Arrêt] pour des images qui ont déjà la date imprimée par un appareil photo, pour éviter que deux dates soient imprimées sur la photo.

Correction des yeux rouges et impression (Correction yeux rouges)

- Corrigez les images comportant des yeux rouges.
- Arrêt (réglage par défaut) / Marche



- Des parties autres que les yeux peuvent être corrigées par erreur. Vous devez donc définir [Cor. yeux rouge] sur Marche] uniquement lorsque vous imprimez des images avec des yeux rouges.



- Si l'imprimante SELPHY est mise hors tension ou la carte mémoire retirée, le réglage revient sur Arrêt].
- Il se peut que les yeux rouges ne soient pas automatiquement détectés ou suffisamment corrigés lorsque les visages sont très petits ou très grands, très sombres ou très éclairés par rapport au reste de l'image, lorsque les visages apparaissent de profil ou en diagonale ou si une partie du visage est masquée.
- Vous ne pouvez pas corriger les yeux rouges si vous avez sélectionné 2-plus], 4-plus], 8-plus] ou Index] dans [Mise en forme] (p. 23).
- La correction des yeux rouges n'est pas disponible si vous avez sélectionné Sépia] ou N & B] dans [Mes couleurs] (p. 24).
- Le niveau de correction dépend des paramètres pour le cadre de rognage, la mise en page et le format du papier.

Impression avec ou sans bords (Bordures)



- Vous pouvez choisir d'imprimer les images avec ou sans bords.
- sans bords (réglage par défaut) / avec bords



- Si vous mettez l'imprimante SELPHY hors tension, le réglage revient sur sans bords].
- Si vous sélectionnez Index] ou Aléatoire] dans [Mise en forme] (p. 23), les images seront imprimées sans bords.
- Si vous sélectionnez 8-Plus] dans [Mise en forme] (p. 23) lorsque vous imprimez au format carte (p. 2), les images seront imprimées sans bords, même si avec bords] est sélectionné.



Sélection d'une mise en forme et impression (Mise en forme)



- Vous pouvez définir le nombre d'images à imprimer sur une feuille. Le nombre d'images spécifié (p. 13) sera imprimé dans la mise en forme définie.

<input type="checkbox"/> 1-Plus (Réglage par défaut)	Imprime une image sur la page entière	<input type="checkbox"/> 8-Plus*	Imprime huit images sur une feuille
<input type="checkbox"/> 2-Plus	Imprime deux images sur une feuille	<input type="checkbox"/> Index	Imprime sous forme d'index
<input type="checkbox"/> 4-Plus	Imprime quatre images sur une feuille	<input type="checkbox"/> Aléatoire	Dispose automatiquement des images de plusieurs tailles sur une seule feuille

* Définissez la mise en forme sur [8-Plus] lorsque vous utilisez le kit d'étiquette et encre couleur KC-181L (feuille de 8 étiquettes) (p. 2).



- Si l'imprimante SELPHY est mise hors tension, le paramètre revient sur [1-Plus].
- Vous pouvez conserver cette mise en forme, même si l'imprimante SELPHY est hors tension. Pour conserver la mise en forme, mettez l'imprimante SELPHY hors tension, appuyez sur le bouton [], sur le bouton ▲ et sur le bouton [] et ensuite appuyez sur le bouton [] et maintenez-le enfoncé, jusqu'à que « SELPHY » soit affiché à l'écran. Si vous ne voulez pas mémoriser cette mise en forme, mettez l'imprimante SELPHY hors tension et remettez-la sous tension, comme vous l'aviez fait avant, pour sauvegarder la mise en forme.
- Il est impossible de spécifier la position de l'image.
- Selon la mise en forme sélectionnée, il est possible que les réglages définis sous [Date] (p. 22), [Optimiser image] (p. 24), [Cor.yeux rouge] (p. 22), [Bordures] (p. 22), [Peau lisse] (p. 24) ou [Luminosité] (p. 25) ne soient pas appliqués.
- Si vous sélectionnez [Tout imprimer] (p. 16) sous [Index], vous pouvez imprimer toutes les images d'une carte mémoire sous forme d'index.

Disposition d'images de plusieurs tailles (Aléatoire)



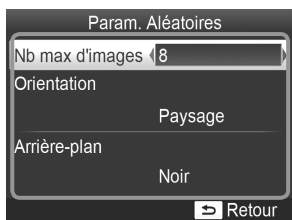

- La fonction Aléatoire dispose des images de différentes tailles pour impression.
- Vous pouvez imprimer un groupe de maximum 8 images ou un groupe de maximum 20 images sur une seule feuille.
- Les impressions peuvent être faites au format L ou Carte postale (p. 2).
- Dans « Réglages » (p. 21), appuyez sur les boutons ▲▼ pour sélectionner [Mise en forme] dans l'écran de l'étape 2. Appuyez sur les boutons ◀▶ pour sélectionner [Aléatoire], puis appuyez sur le bouton OK.
- Lorsque l'écran présenté à gauche s'affiche, appuyez sur les boutons ▲▼ pour sélectionner une option.
- Appuyez sur les boutons ◀▶ pour modifier les réglages, puis appuyez sur le bouton ↵ pour effectuer le réglage.
- Lorsque vous appuyez deux fois sur le bouton ↵, l'écran d'affichage de l'image est restauré.





- Il est impossible de spécifier la position de l'image.
- Le lancement de l'impression peut prendre un certain temps.

Appliquer un aspect lisse à la peau sur les tirages (Peau lisse)







- Confère un bel aspect lisse à la peau sur les tirages.
-  Arrêt (réglage par défaut) /  Marche



- Ce paramètre revient à [ Arrêt] quand l'impression est finie, l'imprimante SELPHY est mise hors tension ou la carte mémoire est retirée.
- La correction peut être appliquée à d'autres zones autres que la peau, ce qui peut produire des résultats inattendus.
- Si [Mise en forme] (p. 23) est défini sur [ Index], le réglage [Peau lisse] n'est pas appliqué.

Modification des tons et de l'impression couleur (Mes couleurs)

- Vous pouvez régler les couleurs de vos images, ou les imprimer dans une tonalité sépia ou en noir et blanc.



 Arrêt (réglage par défaut)	—	 Diapositive	Couleurs intenses, naturelles comme celles obtenues avec des diapositives
 Eclatant	Accentue le contraste et la saturation des couleurs pour une impression éclatante	 Sépia	Imprime l'image en tons sépia
 Neutre	Diminue le contraste et la saturation des couleurs pour obtenir des teintes neutres	 N & B	Noir et blanc



- Si vous mettez l'imprimante SELPHY hors tension, le réglage revient sur [ Arrêt].
- Selon les réglage définis dans Mes couleurs, les paramètres [Cor.yeux rouge] (p. 22) peuvent ne pas être appliqués.

Amélioration des résultats avec la correction automatique (Optimiser image)





- L'imprimante SELPHY corrige automatiquement l'image de manière à obtenir la qualité d'image optimale.
-  Arrêt /  Marche (réglage par défaut)



- Certaines images peuvent ne pas être ajustées correctement.



- Si vous mettez l'imprimante SELPHY hors tension, le réglage revient sur [ Marche].
- Si [Mise en forme] (p. 23) est défini sur [ Index], le réglage [Optimiser image] n'est pas appliqué.
- Le niveau de correction varie selon la mise en forme et la taille du papier.



Réglage de la luminosité (Luminosité)



- Vous pouvez régler la luminosité de l'image dans une plage de ± 3 .
- Plus la valeur + est élevée, plus l'image est lumineuse. Plus la valeur - est élevée, plus l'image est sombre.



- Si vous mettez l'imprimante SELPHY hors tension, le réglage revient sur ± 0 .
- [Luminosité] ne sera pas appliquée si [ Index] a été sélectionné dans [Mise en forme] (p. 23).

Modification de la reproduction de la date (Format de date)

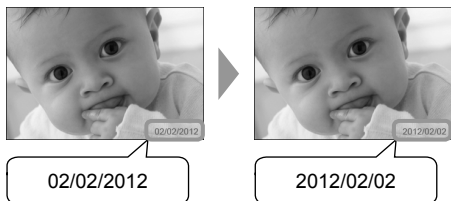

- Vous pouvez modifier l'ordre de la date imprimée (p. 22).
- mm/jj/aaaa (réglage par défaut), jj/mm/aaaa, aaaa/mm/jj



- Le réglage est conservé même si l'imprimante SELPHY est mise hors tension ou si la carte mémoire est retirée.

Économiser de l'énergie (Extinction auto)

- SELPHY se met automatiquement hors tension si elle n'est pas utilisée pendant environ cinq minutes.
- Marche (Réglage par défaut) / Arrêt



- Quand l'imprimante SELPHY est connectée à un appareil photo ou un ordinateur, elle n'est pas automatiquement mise hors tension. Il se peut qu'un message d'erreur soit affiché.



Impression à partir de votre ordinateur

Si vous connectez votre ordinateur à l'imprimante SELPHY et que vous utilisez le logiciel fourni, vous pouvez visualiser toutes les images en une seule fois et profiter de diverses fonctions d'impression non disponibles sur l'imprimante SELPHY utilisée seule.

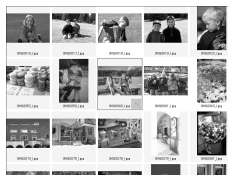

Sélectionner vos images favorites d'un index et imprimer

- Vous pouvez sélectionner des images à imprimer à partir d'un index et toutes les imprimer en même temps. Vous pouvez également ajouter du texte à imprimer avec vos images.



Imprimer avec des décorations

- Vous pouvez ajouter des cadres ou des vignettes à vos images avant de les imprimer. Vous pouvez également ajouter du texte à imprimer avec vos images.



Imprimer des calendriers

- Vous pouvez ajouter des calendriers à vos impressions. Vous pouvez également ajouter du texte à imprimer avec vos images.



Impression arrangée

- Vous pouvez arranger plusieurs images sur la même feuille.



Impression de photo d'identité

- Vous pouvez imprimer des photos au format photo d'identité.



- Il est possible que la photo d'identité ne soit pas acceptée à titre officiel, en fonction des organismes qui la demandent. Pour plus de détails de réglementation, contactez l'organisme demandeur.

Configuration require

	Windows	Macintosh
Système d'exploitation	Windows 7 Service Pack 1 Windows Vista Service Pack 2 Windows XP Service Pack 3	Mac OS X v10.6 – v10.7
Configuration	Les systèmes d'exploitation ci-dessus doivent être préinstallés sur les ordinateurs équipés de ports USB intégrés.	
Processeur	Pentium 1,3 GHz ou supérieur	Mac OS X v10.7 : Intel Core 2 Duo ou supérieur Mac OS X v10.6 : processeur Intel
Mémoire RAM	Windows 7 (64 bits) : 2 Go ou plus Windows 7 (32 bits), Vista : 1 Go ou plus Windows XP : 512 Mo ou plus	1 Go ou plus
Interface	USB	
Espace disque dur disponible	120 Mo ou plus*	140 Mo ou plus
Affichage	1024 x 768 pixels minimum	1024 x 768 pixels minimum

* Microsoft .NET Framework 2.0 (max. 280 Mo) doit être installé sous Windows. L'installation peut prendre un certain temps, selon les capacités de l'ordinateur.

Installer et démarrer le logiciel

Windows 7 et Mac OS X 10.7 sont utilisés dans le cadre de ces explications.

Éléments à préparer

- Ordinateur
- CD-ROM fourni (SELPHY CP810 Solution Disk) (p. 2)
- Câble USB disponible dans le commerce de moins de 2,5 m (l'imprimante SELPHY requiert un connecteur de Mini-B)

1

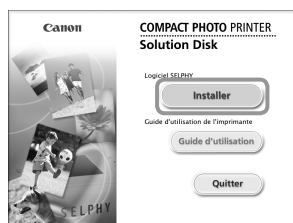

2

Installez le logiciel.

Windows

- Placez le CD-ROM dans le lecteur de CD-ROM de l'ordinateur et cliquez sur [Installation rapide] lorsque l'écran de gauche s'affiche.
- Suivez les instructions à l'écran pour poursuivre.
- Si la fenêtre de contrôle de compte utilisateur s'affiche, suivez les instructions qui s'affichent à l'écran pour continuer.

▶ Continuez l'installation pour afficher l'écran à gauche.

Macintosh

- Insérez le CD-ROM dans le lecteur de CD-ROM de l'ordinateur. Cliquez sur [Finder] dans le Dock (la barre s'affichant en bas de l'écran) et double-cliquez sur [] dans le CD-ROM.
- Si le message ⓘ est affiché sur le bureau, vous pouvez aussi double-cliquer sur ⓘ pour afficher les fichiers du CD-ROM.
- Lorsque l'écran de gauche s'affiche, cliquez sur [Installer] et suivez les instructions qui s'affichent à l'écran pour continuer.
- Lorsque l'installation se termine, cliquez sur [Terminer] pour redémarrer l'ordinateur et terminer l'installation.

Préparez l'imprimante SELPHY.

- Mettez l'imprimante SELPHY hors tension et retirez la carte mémoire ou la clé USB.
- Insérez une cassette d'encre et un bac d'alimentation contenant le papier que vous voulez utiliser dans l'imprimante SELPHY (pages 7 –10).

3

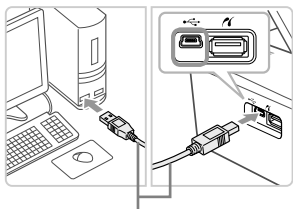

Câble USB disponible dans le commerce

Connectez l'imprimante SELPHY à un ordinateur.

- Utilisez le câble USB pour connecter l'imprimante SELPHY à l'ordinateur.
- Reportez-vous aux guides de l'utilisateur fournis avec le câble et l'ordinateur pour obtenir des instructions de manipulation.

4

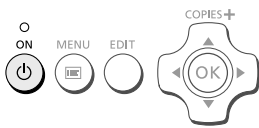

Mettez l'imprimante SELPHY sous tension.

- Appuyez sur le bouton  pour allumer SELPHY.

Windows

- Lorsque l'installation se termine, cliquez sur [Redémarrer] pour redémarrer l'ordinateur et terminer l'installation.

5



Assurez-vous que le logiciel a correctement démarré.

- ▶ Le logiciel démarre et l'écran de gauche s'affiche dès qu'une connexion entre l'imprimante SELPHY et l'ordinateur est établie.
- Exécutez les étapes 2 à 4 pour démarrer automatiquement le logiciel à la prochaine utilisation.

Windows

- Si l'écran illustré à l'étape 5 ne s'affiche pas, ouvrez-le depuis le menu [Démarrer] ▶ [Tous les programmes] ▶ [Canon Utilities] ▶ [SELPHY Photo Print] ▶ [SELPHY Photo Print].

Macintosh

- Si l'écran illustré à l'étape 5 ne s'affiche pas, procédez comme suit pour enregistrer votre imprimante. Après avoir cliqué sur [OK] dans le menu, cliquez sur [Préférences Système] ▶ [Imprimer et faxer] pour afficher la fenêtre du même nom. Cliquez sur [+] pour sélectionner [CP810] dans la fenêtre contextuelle, puis cliquez sur [Ajouter]. Une fois l'enregistrement de votre imprimante terminé, cliquez sur [SELPHY Photo Print] dans le Dock (barre s'affichant en bas de l'écran) pour afficher l'écran illustré à l'étape 5.



- L'imprimante SELPHY peut présenter des dysfonctionnements si elle est connectée à un ordinateur via un hub USB.
- L'imprimante SELPHY risque de ne pas fonctionner correctement si d'autres périphériques USB (à l'exception d'une souris USB ou d'un clavier USB) sont utilisés en même temps. Déconnectez tout autre périphérique USB de l'ordinateur, puis reconnectez l'imprimante SELPHY.
- Ne laissez pas l'ordinateur en mode veille lorsque l'imprimante SELPHY est connectée au port USB de l'ordinateur. Si cela se produit par inadvertance, quittez le mode veille de l'ordinateur sans déconnecter le câble USB.
- Pour plus de détails sur l'usage de cet ordinateur, consultez le guide d'utilisateur fourni avec votre ordinateur.

Utilisation du logiciel pour l'impression

Utilisez le logiciel installé (SELPHY Photo Print) pour imprimer des images à partir votre ordinateur. La fonction [Impression simple] est expliquée dans cette section. Elle vous permet de voir toutes les images en même temps et de sélectionner celles que vous souhaitez imprimer.

1



Affichez le menu d'impression.

- Cliquez sur [Menu d'imp].
- Si les préparations d'impression sont incomplètes (bac d'alimentation et cassette d'encre non insérés), vous ne pouvez pas cliquer sur [Menu d'imp]. Suivez les instructions à l'écran pour effectuer les opérations nécessaires.

2



Sélectionnez une méthode d'impression.

- Cliquez sur [Impression simple].
- Vous pouvez effectuer des impressions en insérant des cadres, des vignettes et des bulles en cliquant sur [Impression décorée].
- Vous pouvez effectuer des impressions en ajoutant des calendriers en cliquant sur [Impression calendrier].
- Vous pouvez imprimer plusieurs images sur la même feuille en cliquant sur [Présent. imprimer].
- Vous pouvez imprimer des photos en format photo d'identité en cliquant sur [Impression N° photo].

3

Vous pouvez sélectionner les critères d'affichage pour les images.



Vous pouvez afficher des images enregistrées dans un autre dossier si vous appuyez sur ce bouton pour sélectionner un dossier dans l'écran qui s'affiche.

Sélectionnez une ou plusieurs images.

- ▶ Les images s'affichent dans un index à l'intérieur du dossier [Mes images].
- Cliquez sur une image pour la sélectionner pour l'impression.
- ▶ La couleur d'arrière-plan change et l'image est définie pour l'impression.
- Utilisez la même procédure pour cliquer sur toutes les images à imprimer.
- Si vous cliquez à nouveau sur une image, la couleur d'arrière-plan reprend sa couleur d'origine et les réglages sont annulés.
- Sélectionnez une image, puis cliquez sur [Suivant].

4

Appuyez sur les boutons – ou + pour définir le nombre d'impressions.

Sélectionnez le nombre d'impressions.

- Sélectionnez le nombre de copies pour chaque image.
- Pour Windows, cliquez sur [Imprimer] pour démarrer l'impression.
- Pour Macintosh, cliquez sur [Menu d'imp], puis cliquez sur [Imprimer] dans l'écran qui s'affiche.

5

Fermez le programme.

Windows

- Lorsque toutes les impressions sont terminées, cliquez sur  dans le coin supérieur droit de l'écran.

Macintosh

- Lorsque toutes les impressions sont terminées, cliquez sur  dans le coin supérieur gauche de l'écran.



- L'image de mise en page affichée à droite de l'écran qui s'affiche lorsque vous cliquez sur [Impression N° photo] à l'étape 2 de la p. 30 diffère de la mise en page réelle. Vous pouvez vérifier la mise en page réelle en cliquant sur [Aperçu] sur l'écran [4.Imprimez].
- Si vous sélectionnez la mise en page d'index sur l'écran affiché lorsque vous cliquez sur [Présent. Imprimer] à l'étape 2 de la p. 30, alors vous ne pouvez pas régler l'image, par exemple sa taille ou son orientation, sur l'écran [4.Imprimez].

Impression à partir de votre appareil photo numérique

Vous pouvez choisir et imprimer des images à partir d'un appareil photo numérique prenant en charge la norme PictBridge.

Un appareil photo numérique compact de marque Canon est utilisé comme exemple pour expliquer cette méthode d'impression. Si les opérations sont différentes sur l'appareil photo numérique que vous utilisez, reportez-vous au guide d'utilisation fourni avec votre appareil.

1

Vérifiez que l'imprimante SELPHY dispose bien d'une carte mémoire et qu'elle n'est pas connectée à un ordinateur.

2

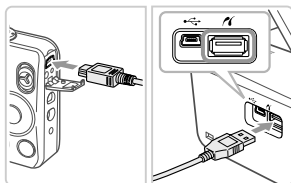

Connectez l'imprimante SELPHY à l'appareil photo numérique à l'aide du câble d'interface USB fourni avec l'appareil.

3



Allumez d'abord l'imprimante SELPHY, puis l'appareil photo et affichez les images sur l'appareil photo numérique.

▶ Selon l'appareil photo numérique utilisé,  peut apparaître sur l'écran.

4

Effectuez les opérations nécessaires sur l'appareil photo numérique afin de choisir l'image à imprimer.

- Utilisez l'appareil photo numérique pour lancer l'impression.
- ▶ L'impression commence.
- Une fois l'impression terminée, mettez l'imprimante SELPHY hors tension, puis débranchez le câble.



- Le bouton  ne permet pas d'arrêter l'impression. Utilisez l'appareil photo numérique pour arrêter l'impression.
- PictBridge est une norme industrielle établie par la CIPA (Camera & Imaging Products Association). Elle permet d'imprimer des images à partir d'un appareil photo ou d'un caméscope numérique, quel que soit le fabricant ou le modèle, en le connectant directement à une imprimante sans utiliser d'ordinateur.

Impression d'images en utilisant les réglages spécifiques à un appareil photo (Impression DPOF)

Vous pouvez configurer les paramètres d'impression et sélectionner les images à imprimer à partir de l'appareil photo numérique, puis les imprimer toutes en même temps. Pour plus de détails, reportez-vous au guide d'utilisation fourni avec votre appareil photo numérique.

1

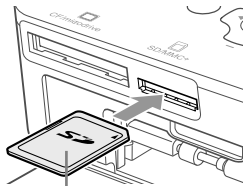

Côté de l'étiquette

Insérez une carte mémoire contenant des données DPOF dans l'emplacement de carte mémoire approprié.

► [Images DPOF restantes Imprimer images?] apparaît à l'écran.



2



Appuyez sur le bouton OK.

3

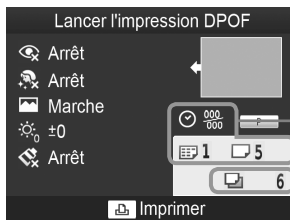

Vérifiez les réglages.

Réglages avec l'appareil photo numérique

☺: Date

000/000: Numéro de fichier

☰: Index (Type d'impres.)

☑: Standard (Type d'impres.)

Nombre de feuilles nécessaires

4

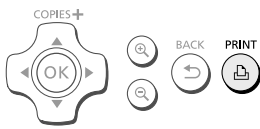

Imprimez.

● Appuyez sur le bouton pour démarrer l'impression.



- La date et le numéro de fichier sont des réglages DPOF effectués avec l'appareil photo numérique (il est impossible de modifier ces réglages avec l'imprimante SELPHY).
- Si [Type d'impres.] est réglé sur [Standard] sur un appareil photo numérique de marque Canon, les réglages effectués sous « Impression d'une variété d'images » (pages 21 – 25) seront appliqués.
- L'écran de l'étape 3 peut également s'afficher lorsque vous appuyez sur le bouton et que vous sélectionnez [Impression DPOF], et que vous appuyez ensuite sur le bouton **OK**. [Impression DPOF] s'affiche uniquement lorsqu'une carte mémoire contenant des informations DPOF définies avec l'appareil photo numérique est insérée.

Effectuer des impressions sans utiliser de prise de courant

Utilisez la batterie NB-CP2L (vendue séparément) et un adaptateur pour chargeur CG-CP200 (vendu séparément) pour imprimer des images en l'absence de prise de courant. Avec une batterie complètement chargée, vous pouvez imprimer environ 36* feuilles de papier au format carte postale.

* Le nombre d'impressions possibles est basé sur les normes de test de Canon et peut changer en fonction des conditions d'impression.

Installation de la batterie

1

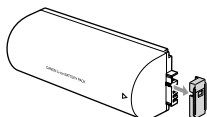

Retirez le couvercle du logement de la batterie.

2

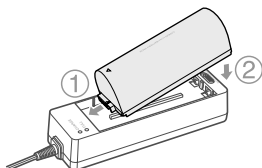

Attachez la batterie à l'adaptateur pour chargeur.

- Insérez la batterie dans la direction indiquée par ① et ensuite dans la direction indiquée par ②, jusqu'à ce que vous entendiez un clic et que la batterie soit verrouillée.

3

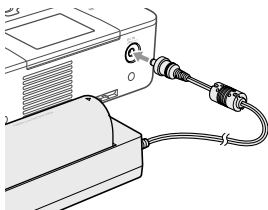

Branchez l'adaptateur pour chargeur à SELPHY.

Chargement de la batterie

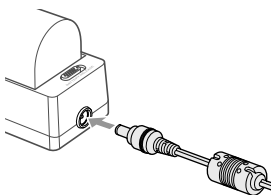

Branchez le cordon d'alimentation sur l'adaptateur pour chargeur de la batterie attachée.

- ▶ Le chargement commence et le témoin orange s'allume.
- ▶ La batterie se charge en environ 4 heures et le témoin vert s'allume.
- Le chargement continue, même si vous allumez SELPHY tandis que l'adaptateur pour chargeur est branché. Mais le chargement s'arrête si vous lancez l'impression.



- Pour en savoir plus sur les précautions concernant la batterie, reportez-vous au guide d'utilisation fourni avec la batterie.
- Durant le chargement, l'imprimante SELPHY doit toujours être placée sur une surface stable et horizontale, telle qu'un bureau. Prenez soin de ne jamais débrancher le cordon de l'adaptateur pour chargeur.

Dépannage

Si vous pensez être confronté à un problème lié à l'imprimante SELPHY, vérifiez d'abord les points suivants. Si les mesures indiquées ci-dessous ne résolvent pas votre problème, contactez un centre d'assistance Canon répertorié dans la liste des services d'assistance technique.

Alimentation

- **Impossible de mettre l'imprimante sous tension**
 - Vérifiez que la prise est correctement branchée (p. 10).
 - Maintenez le bouton  enfoncé jusqu'à ce que l'image de démarrage apparaisse à l'écran (p. 11).
 - Si vous utilisez une batterie NB-CP2L (vendue séparément) ou un adaptateur pour chargeur CG-CP200 (vendu séparément), vérifiez que la batterie est chargée, bien attachée et que le cordon est bien branché.

Problèmes liés à l'impression

- **Impossible d'imprimer**
 - Vérifiez que l'imprimante SELPHY est sous tension (p. 11).
 - Vérifiez que la cassette d'encre et les bacs d'alimentation sont insérés correctement (p. 10).
 - Vérifiez que la feuille d'encrage est correctement tendue (p. 7).
 - Vérifiez que vous utilisez du papier dédié (p. 9).
 - Lorsque l'encre est épuisée, remplacez la cassette d'encre par une nouvelle cassette. Lorsque le papier est épuisé, remplissez le bac d'alimentation avec du nouveau papier (p. 14).
 - Vérifiez que vous utilisez la bonne combinaison de papier, bac d'alimentation et cassette d'encre (p. 7).
 - Ne branchez l'imprimante SELPHY qu'à un seul périphérique à la fois. Si l'imprimante SELPHY est connectée à la fois à un appareil photo numérique et à un ordinateur et qu'une carte mémoire y est insérée, vous risquez de ne pas pouvoir imprimer correctement.
 - En fonction de la température de la pièce, l'imprimante SELPHY peut surchauffer et s'arrêter temporairement. Il ne s'agit pas d'un dysfonctionnement. Patientez jusqu'à ce que la température baisse et que l'impression reprenne.

Impossible d'afficher des images ou de les imprimer à partir d'une carte mémoire ou d'une clé USB

- Vérifiez que la carte mémoire est insérée à fond dans le logement, étiquette vers le haut (pages 12, 13).
- Vérifiez que la clé USB flash est insérée à fond dans le logement, dans la bonne direction (p. 15).
- Vérifiez que vous utilisez un type d'image pris en charge (p. 12).
- Vérifiez que toute carte mémoire nécessitant un adaptateur est insérée dans l'adaptateur avant d'être introduite dans le logement (p. 12).

Impossible d'imprimer à partir d'appareils photo numériques

- Vérifiez que votre appareil photo numérique est compatible PictBridge (p. 32).
- Vérifiez que l'imprimante SELPHY et l'appareil photo numérique sont correctement branchés (p. 32).
- Vérifiez que la pile ou la batterie rechargeable de votre appareil photo numérique n'est pas déchargée. Si la charge n'est pas suffisante, remplacez la batterie par une autre batterie chargée ou par une nouvelle batterie.

Impossible d'imprimer à partir d'un ordinateur

- Vérifiez que vous avez installé le logiciel selon la procédure correcte (p. 28).
- Vérifiez que l'imprimante SELPHY est connectée directement à un port de l'ordinateur à l'aide du câble USB (p. 29).
- Problèmes spécifiques à Windows : vérifiez que l'imprimante n'est pas hors ligne. Si c'est le cas, cliquez avec le bouton droit sur l'icône de l'imprimante et annulez le réglage relatif à l'utilisation hors ligne.
- Problèmes spécifiques à Macintosh : vérifiez que l'imprimante SELPHY apparaît dans la liste des imprimantes (p. 29).



● Impossible d'imprimer la date

Impossible d'imprimer à partir d'une carte mémoire ou d'une clé USB flash

- Vérifiez que l'option d'impression de la date est définie (p. 33).
Si vous utilisez l'impression DPOF, les réglages d'impression de la date sont configurés sur l'appareil photo numérique utilisé pour les réglages DPOF.

Impossible d'imprimer à partir d'appareils photo numériques

- Vérifiez que le paramètre de date de votre appareil photo numérique est réglé sur [Marche]. Toutefois, si le réglage est [Défaut], les réglages d'impression de la date de l'imprimante SELPHY sont pris en considération.

● Impossible d'effectuer des impressions propres

- Vérifiez que la feuille d'encre et le papier ne présentent pas de poussières.
- Vérifiez que les surfaces internes de l'imprimante SELPHY ne contiennent pas de poussière (p. 39).
- Vérifiez qu'il ne s'est pas formé de condensation sur les surfaces internes de l'imprimante SELPHY (p. 39).
- Assurez-vous que l'imprimante SELPHY ne se trouve pas à proximité d'un appareil qui émet de forts champs magnétiques ou électromagnétiques (p. 5).

● Les couleurs sur l'écran de l'ordinateur et celles obtenues à l'impression sont différentes

- Les méthodes de génération des couleurs sont différentes pour les écrans d'ordinateur et les imprimantes. En outre, la différence peut être due à l'environnement d'affichage (couleurs et luminosité) ou aux paramètres de réglage des couleurs de l'écran.

● Après avoir utilisé l'ordinateur pour annuler une impression en cours, une image déjà imprimée est réimprimée lors de la reprise de l'impression

- Lorsque vous relancez l'impression sur un ordinateur Macintosh après l'avoir annulée, une image déjà imprimée peut être réimprimée lorsque l'impression reprend.

Problèmes liés au papier

● Le papier n'entre pas dans le bac

- Assurez-vous que le format du papier correspond à celui du bac d'alimentation (p. 2).

● Le papier ne rentre pas correctement ou des bourrages se produisent fréquemment

- Vérifiez que le papier et le bac d'alimentation sont insérés correctement (pages 8, 10).
- Assurez-vous que le bac d'alimentation contient moins de 19 feuilles.
- Vérifiez que 19 feuilles ou plus ne se sont pas accumulées sur le couvercle du bac d'alimentation.
- Vérifiez que vous utilisez du papier dédié (p. 9).

● Impossible d'imprimer le nombre de copies indiqué, papier disponible

- Il se peut qu'il reste du papier disponible, si l'encre s'épuise en premier (p. 14).

● Papier coincé

- Si le papier dépasse à l'avant ou à l'arrière de l'imprimante SELPHY (fente d'éjection du papier) (p. 6), tirez légèrement sur le papier pour le retirer. Toutefois, si une légère traction ne permet pas de retirer le papier, ne cherchez pas à l'extraire de force. Mettez l'imprimante hors tension, puis à nouveau sous tension jusqu'à ce que le papier soit éjecté. Si vous avez accidentellement mis l'imprimante hors tension durant l'impression, remettez-la sous tension et attendez que le papier soit éjecté. En cas de papier coincé, contactez votre revendeur ou un centre d'assistance Canon. N'essayez pas de retirer le papier avec force. Ceci pourrait endommager l'imprimante.

Messages d'erreur

Si un problème survient lors de l'utilisation de l'imprimante SELPHY, un message apparaît à l'écran. Si une solution possible s'affiche en même temps que le message d'erreur, suivez les instructions à l'écran. Si aucune solution ne s'affiche, reportez-vous à la section « Dépannage » (p. 35).

Si ces mesures ne résolvent pas votre problème, contactez un centre d'assistance Canon répertorié dans la liste des services d'assistance technique.



- Si un problème se produit lorsque l'imprimante SELPHY est connectée à un appareil photo numérique, il est possible que ce dernier affiche également un message.



Spécifications

SELPHY CP810

Méthode d'impression	Transfert thermique par sublimation (avec surcouche)	
Résolution/représentation des couleurs	300 x 300 ppp	
Gradation de couleurs	256 nuances par couleur (La résolution basée sur la méthode intensive équivaut à une représentation des couleurs de 4800 x 4800 ppp.)*1	
Encre	Cassette d'encre couleur dédiée (Y/M/C/surcouche)	
Papier	Format carte postale, format L, format carte (y compris feuille d'étiquettes pleine page, feuilles de 8 étiquettes)	
Format d'impression	Sans bords	Avec bords
Format carte postale	100,0 x 148,0 mm	91,3 x 121,7 mm
Format L	89,0 x 119,0 mm	79,1 x 105,1 mm
Format carte	54,0 x 86,0 mm	49,9 x 66,6 mm
(Chaque étiquette d'une feuille de 8 étiquettes)	22,0 x 17,3 mm	–
Vitesse d'impression*2	Impression à partir de carte mémoire / clé USB / appareil photo (PictBridge)	
Format carte postale	Environ 47 sec.	
Format L	Environ 39 sec.	
Format carte	Environ 27 sec.	
Système d'alimentation	Alimentation automatique à partir du bac d'alimentation	
Système d'éjection	Éjection automatique à partir du bac d'alimentation	
Écran	Écran basculant LCD 6,8 cm (2,7 pouces) couleur TFT	
Interface	Connexion à un appareil compatible PictBridge : Connecteur de type A compatible USB	
USB à grande vitesse	Connexion à un ordinateur : Connecteur de Mini-B compatible USB	
Cartes mémoire	Carte CF, Microdrive, carte xD-Picture*3, carte mémoire SD, carte mémoire SDHC, carte mémoire SDXC, carte MMC, carte MMCplus, carte HC MMCplus, carte mémoire miniSD*3, carte mémoire miniSDHC*3, carte mémoire microSD*3, carte mémoire microSDHC*3, carte mémoire microSDXC*3, carte RS-MMC*3, carte MMCmobile*3, carte MMCmicro	
Clé USB	FAT/exFAT uniquement	
Températures de fonctionnement	5 – 40 °C	
Taux d'humidité en fonctionnement	20 – 80 %	
Alimentation électrique	Adaptateur secteur compact CA-CP200 B Batterie NB-CP2L (vendue séparément) Adaptateur pour chargeur CG-CP200 (vendu séparément)	
Consommation	60 W max. (4 W max. en veille)	
Dimensions	178,0 x 127,0 x 60,5 mm (sauf les parties saillantes)	
Poids (imprimante uniquement)	Environ 810 g	

*1 La « méthode de concentration de la gradation » utilisée par l'imprimante SELPHY permet d'obtenir 256 nuances de couleur (max) par point. À titre de comparaison, les imprimantes qui utilisent la méthode intensive représentent les couleurs par le nombre de points imprimés par unité de surface, donc 256 points (16 x 16) sont nécessaires pour représenter les mêmes 256 nuances de couleur. La représentation des couleurs de l'imprimante SELPHY est donc équivalente à une résolution de 4800 x 4800 ppp, basé sur une méthode d'intensité de la zone.

• La gradation se rapporte au nombre de nuances pouvant être représentées sur une impression. Par exemple, le noir et blanc possède deux gradations, alors que 256 gradations comprennent les nuances de gris allant du blanc au noir pouvant être représentées.

• « ppp » se rapporte au nombre de points pouvant être imprimés sur 1 pouce (points par pouce).

*2 Mesuré du début du passage d'impression jaune à la sortie finale.

*3 Adaptateur dédié (disponible dans le commerce) nécessaire.



Adaptateur secteur compact CA-CP200 B

Entrée nominale	100 – 240 V CA (50/60 Hz) 1,5 A (100 V) – 0,75 A (240 V)
Sortie nominale	DC24 V, 1,8 A
Températures de fonctionnement	0 – 45 °C
Dimensions	122,0 x 60,0 x 30,5 mm (sans cordon d'alimentation)
Poids	Environ 310 g

Capot de protection anti-poussière DPC-CP100

Peut ne pas être disponible suivant les régions. À acheter séparément, si nécessaire.

Dimensions	137,5 x 117,0 x 27,2 mm
Poids	Environ 88 g

Adaptateur pour chargeur CG-CP200 (vendu séparément)

Entrée nominale	24 V CC
Sortie nominale	24 V CC
Températures de fonctionnement	5 – 40 °C
Dimensions	156,2 x 49,0 x 35,5 mm (sauf les parties saillantes)
Poids	Environ 134 g

Batterie NB-CP2L (vendue séparément)

Type	Batterie rechargeable lithium-ion
Tension nominale	22,2 V CC
Capacité nominale	1200 mAh
Durée de vie de la batterie (cycles de charge)	Environ 300 fois
Températures de fonctionnement	5 – 40 °C
Dimensions	110,0 x 40,7 x 37,5 mm
Poids	Environ 230 g

- Toutes les données sont basées sur des tests effectués par Canon.
- Nous nous réservons le droit de modifier les spécifications ou l'apparence de l'imprimante sans préavis.

ATTENTION

RISQUE D'EXPLOSION EN CAS D'UTILISATION DES BATTERIES NON CONFORMES.
REPORTEZ-VOUS AUX RÉGLEMENTATIONS LOCALES POUR L'ABANDON DES BATTERIES USAGÉES.

L'utilisation d'accessoires Canon d'origine est recommandée.

Ce produit est conçu pour offrir des performances optimales avec des accessoires d'origine Canon. Canon décline toute responsabilité en cas de dommage subi par ce produit et/ou d'accidents (incendie, etc.) causés par le dysfonctionnement d'un accessoire d'une marque autre que Canon (fuite et/ou explosion d'une batterie, par exemple). Veuillez noter que cette garantie ne s'applique pas aux réparations découlant du dysfonctionnement d'un accessoire d'une marque autre que Canon, même si vous demandez que ces réparations soient effectuées à votre charge.



Précautions d'utilisation

- Ne forcez pas trop sur l'imprimante. Une force excessive ou un impact sur l'imprimante peut entraîner des bourrages ou un dysfonctionnement de l'imprimante.
- Veillez à ne pas vaporiser des insecticides ou d'autres substances volatiles sur l'équipement. Ne stockez pas l'équipement en contact avec des produits en caoutchouc ou en vinyle pendant des durées prolongées. Cela peut provoquer une détérioration du boîtier.
- En fonction de la température de la pièce, l'imprimante SELPHY peut surchauffer et s'arrêter temporairement. Il ne s'agit pas d'un dysfonctionnement. L'imprimante SELPHY reprend l'impression normale dès que sa température a baissé. Des interruptions temporaires augmentent le temps d'impression et sont susceptibles de se produire lors de l'impression en continu si une pièce est inhabituellement chaude ou si les grilles de ventilation à l'arrière de l'imprimante SELPHY sont bloquées et que la température interne est élevée.
- Évitez la formation de condensation sur l'imprimante SELPHY lorsque vous la déplacez d'un endroit froid à un endroit chaud en la plaçant dans un sac en plastique hermétique et en la laissant s'adapter progressivement à la température ambiante avant de la sortir du sac. En cas de condensation à l'intérieur de l'imprimante SELPHY, conservez-la à température ambiante jusqu'à ce que les gouttes d'eau s'évaporent avant de l'utiliser.
- Lorsque l'imprimante SELPHY est sale, essuyez le boîtier de l'imprimante à l'aide d'un chiffon doux.
- Lorsque de la poussière ou de la saleté s'est accumulée sur la grille de ventilation (p. 6), enlevez la cassette d'encre (p. 14) et procédez au nettoyage. Si de la poussière entre par la grille de ventilation, l'impression peut ne pas s'effectuer proprement.



- N'utilisez jamais de solvants volatiles, tels que de la benzine, des diluants ou des solvants neutres dilués. Ces produits peuvent provoquer la déformation ou le délaminage du boîtier de l'imprimante.

Marques déposées

- Le logo SDXC est une marque déposée de SD-3C, LLC.
- Cet appareil utilise la technologie exFAT, sous licence de Microsoft.
- Le logo CF5 est une marque déposée de CompactFlash Association.

À propos de ce guide

- La réimpression, la transmission ou le stockage dans un système de stockage d'une partie quelconque de ce guide sans l'autorisation de Canon est strictement interdit.
- Canon se réserve le droit de modifier à tout moment le contenu de ce guide, sans avis préalable.
- Les illustrations et les captures d'écran utilisées dans ce guide peuvent différer légèrement de l'équipement utilisé.
- Indépendamment de ce qui précède, Canon décline toute responsabilité en cas de dommages dus à une utilisation inadaptée des produits.

Union européenne (et Espace économique européen) uniquement.

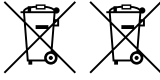

Ces symboles indiquent que ce produit ne doit pas être mis au rebut avec les ordures ménagères, comme le spécifient la Directive européenne DEEE (2002/96/CE), la Directive européenne relative à l'élimination des piles et des accumulateurs usagés (2006/66/CE) et les lois en vigueur dans votre pays, appliquant ces directives.

Si un symbole de toxicité chimique est imprimé sous le symbole illustré ci-dessus conformément à la Directive relative aux piles et aux accumulateurs, il indique la présence d'un métal lourd (Hg = mercure, Cd = cadmium, Pb = plomb) dans la pile ou l'accumulateur à une concentration supérieure au seuil applicable spécifié par la Directive.

Ce produit doit être confié à un point de collecte désigné, par exemple, chaque fois que vous achetez un produit similaire neuf, ou à un point de collecte agréé pour le recyclage des équipements électriques ou électroniques (EEE) et des piles et accumulateurs. Le traitement inapproprié de ce type de déchet risque d'avoir des répercussions sur l'environnement et la santé humaine, du fait de la présence de substances potentiellement dangereuses généralement associées aux équipements électriques ou électroniques.

Votre coopération envers la mise au rebut correcte de ce produit contribuera à l'utilisation efficace des ressources naturelles.

Pour de plus amples informations sur le recyclage de ce produit, veuillez contacter vos services municipaux, votre éco-organisme ou les autorités locales. Vous pouvez également vous rendre sur le site www.canon-europe.com/environment.

(Espace économique européen : Norvège, Islande et Liechtenstein)

CANON INC.

30-2, Shimomaruko 3-chome, Ohta-ku, Tokyo 146-8501, Japan

CANON EUROPA N.V.

Bovenkerkerweg 59-61, 1185 XB Amstelveen, The Netherlands

Canon

SELPHY CP810

STAMPANTE FOTO COMPATTA

Guida dell'utente della stampante

ITALIANO

- Leggerela presente guida, inclusa la sezione "Precauzioni per la sicurezza", prima di utilizzare la stampante.
- Leggere attentamente questa guida per l'uso corretto della stampante.
- Conservare la presente guida a portata di mano per riferimenti futuri.

Contenuto della confezione

Verificare che i seguenti elementi siano inclusi nella confezione della stampante spuntando le caselle corrispondenti. Se manca qualche elemento, rivolgersi al rivenditore della stampante.

Unità stampante SELPHY



Adattatore compatto CA CA-CP200 B

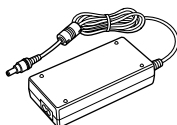

Cavo di alimentazione



Cassetto carta (Formato cartolina) PCP-CP400

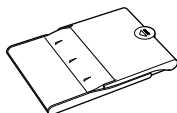

Unità di pulizia*1

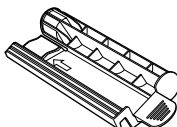

Cassetto Protezione Anti-Polvere DPC-CP100*2

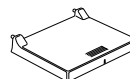

CD SELPHY CP810 Solution Disk



Guida dell'utente della stampante (Presente guida)



Libretto della garanzia Canon



*1 Potrebbe non essere presente per qualche ragione.

*2 Potrebbe non essere presente per qualche ragione. Acquistarla separatamente se richiesto.

Inchiostro e carta (venduti separatamente)

Prima di utilizzare la stampante, acquistare una confezione cassetto inchiostro a colori/set carta separatamente.

Cassetto inchiostro a colori/set carta			Cassetto carta necessario
Nome prodotto	Formato carta	Numero di stampe possibili	
Cassetto inchiostro a colori/set carta KP-36IP (Cartolina)	Formato Cartolina	36	Cassetto carta PCP-CP400 (Compreso in SELPHY)
Cassetto inchiostro a colori/set carta KP-72IN (Carta foto)		72	
Cassetto inchiostro a colori/set carta KP-108IN (Carta foto)		108	
Cassetto inchiostro a colori/set carta KL-36IP	Formato L	36	Cassetto carta PCPL-CP400*
Cassetto inchiostro a colori/set carta KL-36IP (Pacchetto 3)		108	
Cassetto inchiostro a colori/set carta KC-36IP	Formato Carta di credito	36	Cassetto carta PCC-CP400*
Cassetto inchiostro a colori/set etichette KC-18IF (Adesivo a tutta pagina)		18	
Cassetto inchiostro a colori/set etichette KC-18IL (8 adesivi per pagina)		18	

* Acquistare separatamente con Cassetto inchiostro a colori/set carta. Alcuni accessori potrebbero non essere disponibili in alcune zone.

Nota preliminare

- Le immagini stampate con questo prodotto devono essere destinate solo a un utilizzo personale. Non stampare immagini che violano le leggi del copyright senza previa autorizzazione del proprietario del copyright.
- La garanzia di questo prodotto è valida solo nel paese in cui il prodotto è stato venduto. Se si verifica un problema quando la stampante viene utilizzata all'estero, riportarla nel paese in cui è stata venduta prima di procedere con la richiesta di applicazione della garanzia all'Assistenza Clienti Canon.
- Il monitor LCD è realizzato con tecniche di altissima precisione. Più del 99,99% dei pixel mostra un funzionamento conforme alle specifiche. Tuttavia, alcuni pixel potrebbero a volte non accendersi o venire visualizzati come punti rossi o neri. Ciò non ha alcun effetto sull'immagine stampata e non costituisce un malfunzionamento.
- Sul monitor LCD potrebbe venire applicata una sottile pellicola di plastica antigraffio a scopo di protezione durante il trasporto. Se la pellicola è presente, toglierla prima di utilizzare la stampante.

Convenzioni utilizzate nella presente guida

- Questa stampante viene di seguito definita "stampante SELPHY" o "stampante".
- Nel testo vengono utilizzate icone per rappresentare i pulsanti della stampante SELPHY. Per informazioni dettagliate, vedere "Comandi" (p. 6).
- Il testo visualizzato sullo schermo appare all'interno di [] (parentesi quadre).
- ⓘ : Indica annotazioni importanti.
- ✎ : Indica suggerimenti e informazioni aggiuntive.
- (p. xx): Indica il riferimento alla pagina. xx indica il numero di pagine.
- In questa guida si presuppone che tutte le funzioni siano configurate sulle relative impostazioni predefinite.
- I diversi tipi di schede di memoria utilizzabili in questa stampante vengono di seguito definiti collettivamente "schede di memoria".

Sommario

Contenuto della confezione _____	2	Ritaglio e stampa di immagini _____	18
Inchiostro e carta (venduti separatamente) _____	2	Stampare fototessere _____	19
Nota preliminare _____	3	Stampa di un gruppo di immagini _____	21
Convenzioni utilizzate nella presente guida _____	3	Stampa dal computer _____	26
Precauzioni per la sicurezza _____	4	Installazione e avvio del software _____	28
Posizionamento della stampante SELPHY _____	5	Stampare foto con il Software _____	30
Identificazione dei componenti _____	6	Stampa da una fotocamera digitale _____	32
Informazioni visualizzate sullo schermo _____	7	Stampa di immagini con impostazioni specificate nella fotocamera digitale (Stampa DPOF) _____	33
Introduzione _____	7	Stampare quando una presa di alimentazione non è disponibile _____	34
Impostazione della lingua di visualizzazione _____	11	Risoluzione dei problemi _____	35
Schede di memoria e slot compatibili _____	12	Specifiche _____	37
Immagini che è possibile stampare _____	12	Movimentare la stampante SELPHY _____	39
Selezione e stampa di immagini _____	13		
Stampa di tutte le immagini _____	16		
Conservazione delle foto stampate _____	17		
Pulizia dopo la stampa _____	17		
Manutenzione della stampante _____	17		

Precauzioni per la sicurezza

- Prima di utilizzare il prodotto, leggere attentamente le precauzioni per la sicurezza illustrate di seguito. Assicurarsi sempre che il prodotto venga utilizzato correttamente.
- Le precauzioni per la sicurezza riportate nelle pagine seguenti hanno la funzione di evitare lesioni all'utente e ad altre persone o danni all'apparecchiatura.
- Consultare inoltre le guide fornite con eventuali accessori che si utilizzano e che vengono venduti separatamente.



Avvertenza

Denota la possibilità di lesioni gravi o morte.

- **Tenere l'apparecchiatura lontano dalla portata di bambini e neonati.**
Se il cavo di alimentazione si avvolge accidentalmente intorno al collo di un bambino, potrebbe provocare asfissia.

- **Utilizzare solo i tipi di alimentazione elettrica consigliati.**
- **Non tentare di smontare, modificare o scaldare l'apparecchiatura.**
- **Non far cadere il prodotto né sottoporlo a forti urti.**
- **Per evitare il pericolo di lesioni, non toccare l'interno della stampante se è caduta o è stata altrimenti danneggiata.**
- **Se il prodotto emette fumo o un odore insolito oppure funziona in modo anomalo, smettere immediatamente di utilizzarlo.**
- **Non utilizzare solventi organici come alcol, benzina o diluenti per pulire l'apparecchiatura.**
- **Evitare che il prodotto venga a contatto con acqua (ad esempio acqua marina) o altri liquidi.**
- **Evitare la penetrazione di liquidi oppure oggetti estranei all'interno della stampante.**

Ciò potrebbe provocare scosse elettriche o incendi.

Se un liquido viene a contatto con il prodotto, scollegare il prodotto dalla presa elettrica e consultare il rivenditore o l'Assistenza Clienti Canon.

- **Non toccare questa stampante né il connettore di alimentazione durante i temporali.**
Ciò potrebbe provocare scosse elettriche o incendi. Smettere di utilizzare l'apparecchiatura e allontanarsi da essa.

- **Scollegare il cavo di alimentazione periodicamente e togliere con un panno asciutto la polvere e lo sporco accumulatisi sul connettore, sull'esterno della presa elettrica e nella zona circostante.**
- **Non toccare il cavo di alimentazione con le mani bagnate.**
- **Non utilizzare l'apparecchiatura secondo modalità che comportino il superamento della capacità nominale della presa elettrica o degli accessori di cablaggio. Non utilizzare se il cavo di alimentazione o i connettori sono danneggiati o se la spina non è completamente inserita nella presa elettrica.**
- **Evitare che oggetti metallici (ad esempio graffette o chiavi) o sporcizia entrino in contatto con i terminali o i connettori.**
- **Non tagliare, danneggiare o modificare il cavo di alimentazione né porre oggetti pesanti su di esso.**
Ciò potrebbe provocare scosse elettriche o incendi.

- **Non riprodurre i CD-ROM forniti con il prodotto con un lettore CD che non supporta CD-ROM di dati.**
L'uso di questo tipo di CD-ROM con lettori di CD audio (lettori musicali) potrebbe danneggiare gli altoparlanti. Inoltre, l'utilizzo di cuffie per l'ascolto di audio ad alto volume proveniente da un CD-ROM riprodotto con un lettore di CD musicali potrebbe provocare danni all'udito.



Attenzione

Denota la possibilità di lesioni.

- **Non mettere le mani all'interno della stampante.**
- **Scegliere un posto sicuro in cui posizionare la stampante SELPHY per evitare di inciampare nel cavo di alimentazione.**

Ciò potrebbe provocare lesioni personali o danni alla stampante.

- **Evitare di utilizzare, posizionare o conservare la stampante nei luoghi elencati di seguito.**
 - Luoghi soggetti a intensa luce solare.
 - Luoghi soggetti a temperature superiori a 40 °C.
 - Zone umide o polverose.
 - Luoghi soggetti a forti vibrazioni.

Potrebbe surriscaldarsi e danneggiare la stampante o l'adattatore provocando scosse, bruciature, lesioni o incendi. Le alte temperature potrebbero provocare la deformazione dell'adattatore o del telaio della stampante.

Attenzione

Denota la possibilità di danni all'apparecchiatura.

- **Scollegare il prodotto dalla presa elettrica quando non lo si utilizza.**
 - **Non appoggiare oggetti (ad esempio un panno) sopra la stampante quando è in uso.**
- Se l'unità rimane collegata a lungo all'alimentazione, potrebbe surriscaldarsi o deformarsi, causando incendi.
- **Non riutilizzare mai la carta per la stampa anche se l'immagine è stampata solo da un lato della stessa e c'è uno spazio bianco rimanente come illustrato.**

Il riutilizzo della carta per la stampa può fare incollare il foglio inchiostro alla carta o farla inceppare e danneggiare la stampante.

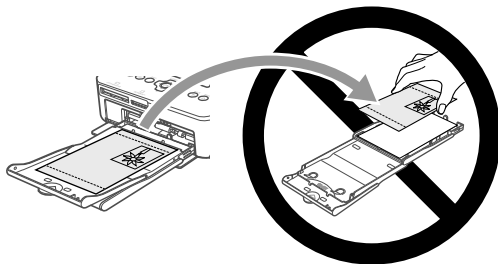

- **Non staccare la spina quando la stampa è in corso.**
- Se casualmente è stata staccata l'alimentazione, ripristinare il collegamento e aspettare che la stampante emetta la carta. Rivolgersi al proprio rivenditore o a l'Assistenza Clienti Canon in caso di inceppamento carta. Non rimuovere con la forza la carta inceppata. La stampante potrebbe essere danneggiata.
- **Non utilizzare la stampante vicino a un dispositivo che crea un campo magnetico come un motore o in luoghi polverosi.**

Ciò potrebbe causare il malfunzionamento della stampante.

Posizionamento della stampante SELPHY

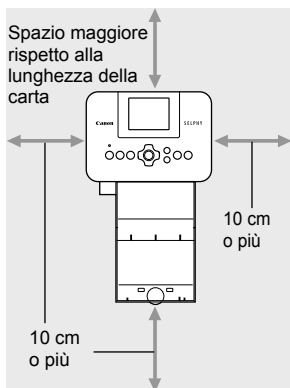

- Posizionare la stampante SELPHY su una superficie piana e stabile, ad esempio su un tavolo. Non posizionare mai la stampante su superfici instabili o inclinate.
- Posizionare la stampante SELPHY ad almeno 1 m da dispositivi che emettono onde elettromagnetiche o forti campi magnetici.
- Verificare che siano presenti almeno 10 cm di spazio libero intorno alla stampante SELPHY.
- Dato che durante la stampa la carta esce ed entra diverse volte dalla stampante SELPHY, verificare che dietro la stampante sia presente spazio libero maggiore della lunghezza della carta.



- Non utilizzare SELPHY vicino a un dispositivo che crea un campo magnetico come un motore o in luoghi polverosi. Ciò potrebbe causare il malfunzionamento della stampante.
- Non posizionare la stampante vicino ad apparecchi televisivi o radiofonici. Ciò potrebbe causare il malfunzionamento della stampante.

Identificazione dei componenti

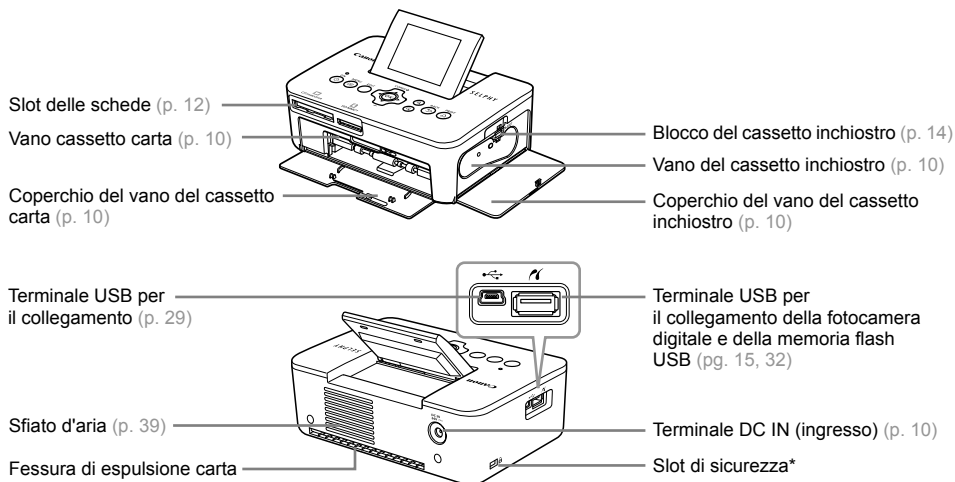

* A questo slot è possibile collegare cavi di sicurezza, ad esempio il blocco Kensington.

Comandi

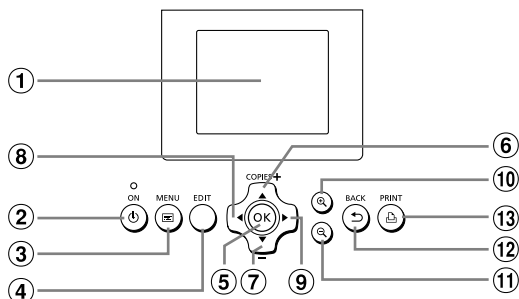

Icone utilizzate nella presente guida		Nome	Funzione
①	—	Schermo (monitor LCD)	Consente di visualizzare immagini, schermate delle impostazioni o messaggi di errore (p. 36).
②	⏻	Pulsante ON	Consente di accendere o spegnere la stampante SELPHY (p. 11).
③	☰	Pulsante MENU	Consente di visualizzare la schermata dei menù (p. 11).
④	—	Pulsante EDIT	Consente di visualizzare il menù e di girare la cornice di ritaglio.
⑤	OK	Pulsante OK	Consente di impostare l'elemento selezionato.
⑥	▲	Pulsante Su/+ COPIES	Consentono di specificare il numero di copie e di selezionare gli elementi da impostare.
⑦	▼	Pulsante Giù/- COPIES	
⑧	◀	Pulsante Sinistra	Consentono di cambiare immagine e di modificare le impostazioni.
⑨	▶	Pulsante Destra	
⑩	🔍	Pulsante Allargamento	Cambia la visualizzazione, allarga la cornice di ritaglio.
⑪	🔍	Pulsante Riduzione	Cambia la visualizzazione, riduce la cornice di ritaglio.
⑫	↶	Pulsante BACK	Consente di ripristinare la schermata precedente (p. 21), e di annullare la stampa (p. 14).
⑬	🖨️	Pulsante PRINT	Consente di avviare la stampa (p. 14).

Informazioni visualizzate sullo schermo



Cambiare la visualizzazione dello schermo

È possibile visualizzare lo schermo intero o dividerlo in 4 finestre premendo i pulsanti .

Nella visualizzazione a schermo intero viene anche visualizzata la gamma di scelta per la stampa.

Introduzione

Preparazioni per la stampa di immagini. Si userà come esempio un formato cartolina Cassetto inchiostro a colori/Set carta (venduto separatamente) (p. 2); la preparazione è comunque la stessa per gli altri formati. Evitare la presenza di eventuali residui di sporcizia sulla carta che potrebbero essere causa di linee sulle foto stampate o provocare guasti (p. 5).

Preparazione del cassetto inchiostro

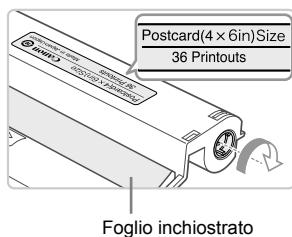

Controllare il cassetto inchiostro e il foglio inchiostro.

- Tenere in mano il cassetto inchiostro senza toccare il foglio inchiostro e verificare se le dimensioni del documento che sta per essere stampato coincidono con quelle mostrate sul cassetto inchiostro (Postcard(4x6in) Size, Card Size, ecc.).
- Verificare che il foglio inchiostro sia ben teso, non allentato. Se il foglio inchiostro è allentato, girare la ruota dentata come mostrato in figura per fissarlo. In caso contrario, il foglio inchiostro potrebbe strapparsi quando viene inserito nella stampante SELPHY.



- Evitare di toccare il foglio inchiostro, non maneggiare a mani umide il cassetto inchiostro e non far penetrare sporcizia o polvere nel foglio inchiostro. Sporcizia e gocce d'acqua potrebbero far apparire linee sulle foto, impoverire la qualità della stampa, strappare il foglio inchiostro o causare guasti alla stampante (p. 5).
- Stringendo la ruota dentata, ruotarla leggermente senza forzare. L'eventuale forzatura potrebbe strappare il foglio inchiostro o il foglio inchiostro si esaurirà prima del completamento della stampa di una foto, con conseguente rimanenza di carta.

Preparazione del cassetto carta

1

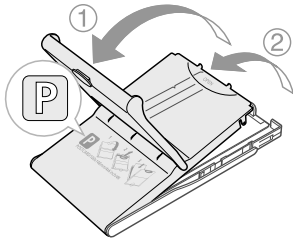

Verificare il formato carta.

- Verificare che il cassetto inchiostro preparato e il formato indicato sul cassetto carta (POSTCARD (4x6in), CARD SIZE, ecc.) corrispondano.

2

Aprire il coperchio.

- I coperchi sono dotati di un duplice strato. Aprire prima il coperchio esterno ① quindi aprire il coperchio interno ②.

3

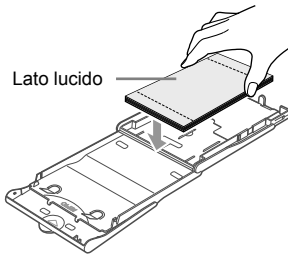

Caricare la carta.

- Caricare la carta nel cassetto carta preparato in precedenza.
- Nel cassetto carta è possibile inserire al massimo 18 fogli. Se si inseriscono 19 o più fogli, la stampante potrebbe danneggiarsi o non funzionare correttamente.
- Tenere la carta come indicato nella figura e caricarla con il lato lucido rivolto verso l'alto. (Non toccare il lato di stampa (lato lucido) della carta con le dita. Ciò potrebbe determinare l'esecuzione di stampe non pulite).
- Se alla carta è applicato un foglio protettivo, rimuoverlo e quindi caricare solo la carta nel cassetto.
- Quando si eseguono stampe in formato Cartolina prevedendo una zona per l'affrancatura, inserire le cartoline in modo che la zona dell'affrancatura sia rivolta come indicato nell'illustrazione.

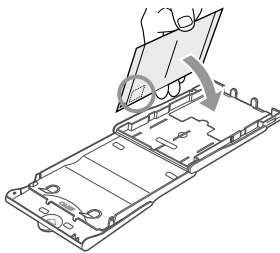

4

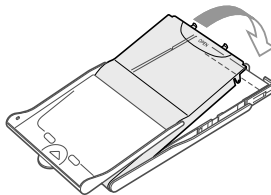

Chiudere il coperchio.

- Chiudere il coperchio interno fino alla chiusura con uno scatto. Lasciare il coperchio esterno aperto durante le operazioni di stampa.

Stampare a formato L

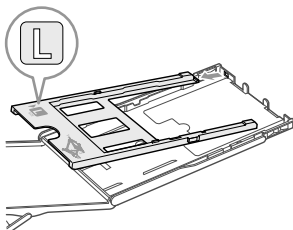

- È possibile stampare a formato L usando PCPL-CP400 (venduto separatamente). È possibile anche stampare su formato Cartolina rimuovendo l'adattatore come indicato in figura.



- Utilizzare esclusivamente la carta appropriata presente nel Cassetto inchiostro a colori/Set Carta originale a marchio Canon per l'uso nelle stampanti della serie SELPHY CP. Non è possibile utilizzare carta da stampa standard, cartoline postali standard o carta dedicata per stampanti della serie SELPHY ES.
 - Non effettuare mai le seguenti operazioni, poiché potrebbero causare guasti o il malfunzionamento della stampante:
 - girare la carta (il lato lucido è il lato di stampa)
 - piegare o separare la carta in corrispondenza delle perforazioni prima della stampa
 - utilizzare fogli di etichette in cui alcune etichette si siano già parzialmente staccate o con parti staccate
 - scrivere su un foglio prima della stampa
 - riutilizzare la carta per la stampa in corrispondenza della parte vuota (p. 5)
 - riutilizzare un cassetto inchiostro esaurito
 - Non toccare le molle sul cassetto carta.
- Se le molle sono piegate o deformate, non è possibile inserire correttamente la carta nella SELPHY.
- Una molla è fissata nel centro della superficie superiore su cassette per la carta formato carta di credito.
 - Evitare di toccare o strofinare la parte stampata (lucida) della carta, non maneggiare la carta con le mani umide e non sporcare o impolverare la carta. Sporcizia e gocce d'acqua potrebbero far apparire linee sulle foto, impoverire la qualità della stampa o causare guasti (p. 5).

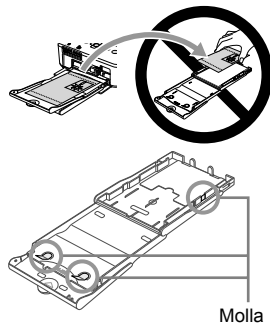

Attaccare il cassetto protezione anti-polvere

Attaccando il cassetto protezione anti-polvere DPC-CP100 è possibile evitare che polvere o sporcizia si accumulino sulla carta. Il cassetto protezione anti-polvere potrebbe non essere presente per qualche ragione. Acquistarlo separatamente se richiesto.

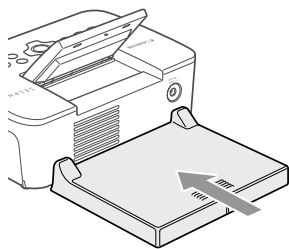

- Inserire il cassetto protezione anti-polvere come indicato nell'illustrazione.



- In luoghi caratterizzati da abbondante polvere o sporcizia o all'esterno, il cassetto protezione anti-polvere potrebbe non essere in grado di impedire l'accumulo di polvere o sporcizia sulla carta. Aver cura di scegliere un luogo pulito per l'utilizzo di SELPHY.



- Conservare il cassetto protezione anti-polvere in una borsa per evitare che si formi polvere in caso di mancato utilizzo.

Inserimento del cassetto inchiostro e del cassetto carta

1

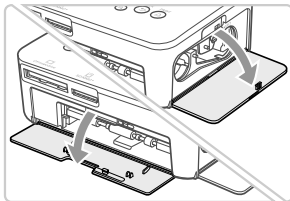

Aprire i coperchi.

- Aprire i coperchi dei vani del cassetto inchiostro e del cassetto carta.

2

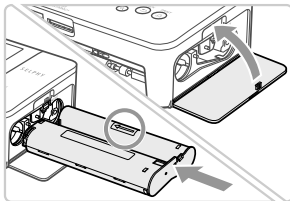

Inserire il cassetto inchiostro.

- Spingere il cassetto inchiostro dentro la stampante nella direzione indicata dalla freccia sul cassetto finché non si sente uno scatto e il cassetto non si blocca in posizione.
- Chiudere il coperchio del vano del cassetto inchiostro.

3

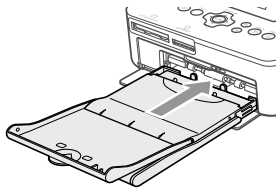

Inserire il cassetto carta.

- Dopo aver verificato che il coperchio esterno sia aperto (p. 8) inserire completamente il cassetto carta nel relativo vano.

Collegare l'alimentazione

1

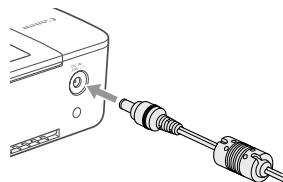

Collegare il cavo dell'adattatore alla stampante SELPHY.

- Inserire completamente la presa dell'adattatore nella stampante SELPHY.

2

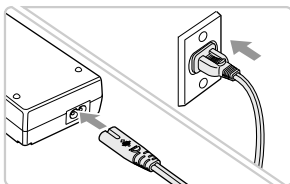

Collegare il cavo di alimentazione.

- Collegare il cavo di alimentazione all'adattatore compatto CA, quindi collegare l'altra estremità a una presa elettrica.



Impostazione della lingua di visualizzazione

È possibile cambiare la lingua in cui vengono visualizzati i menu e i messaggi del monitor LCD. L'impostazione automatica prevede la lingua inglese.

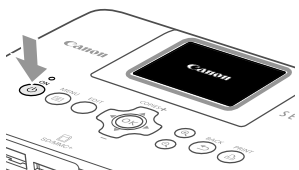
1



Accendere la stampante SELPHY.

- Premere e tenere premuto il pulsante  finché non viene visualizzata la schermata a sinistra.
- Per spegnere la stampante, premere e tenere premuto nuovamente il pulsante  e rilasciare quando lo schermo di visualizzazione cambia.

2

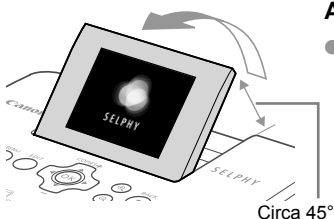



Alzare il monitor (monitor LCD)

- Non alzare il monitor LCD oltre un angolo di 45° poiché in caso contrario potrebbe danneggiarsi o non funzionare correttamente.

3



Visualizzare la schermata delle impostazioni.

- Premere il pulsante .
- Premere i pulsanti   per selezionare [Modifica impostaz.], premere poi il pulsante **OK**.

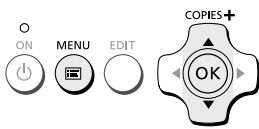

4



Visualizzare la schermata di impostazione della lingua.





- Premere i pulsanti   fino a selezionare una [Lingua], quindi premere il pulsante **OK**.

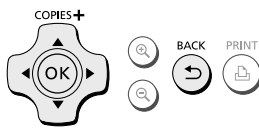

5





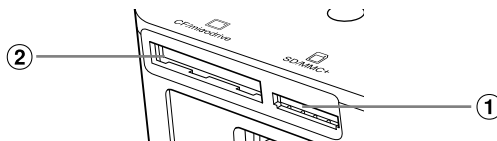

Selezionare una lingua.

- Premere i pulsanti     per selezionare una lingua, poi premere il pulsante **OK**.
- È possibile tornare al punto 2 premendo due volte il pulsante .

Schede di memoria e slot compatibili



Slot per le schede	Schede di memoria che possono essere utilizzate senza un adattatore	Schede di memoria che richiedono un adattatore (disponibile in commercio)
<p>①</p>  <p>SD/MMC+</p>	<ul style="list-style-type: none"> Scheda di memoria SD Scheda di memoria SDHC Scheda di memoria SDXC  <ul style="list-style-type: none"> MultiMediaCard Scheda MMCplus Scheda HC MMCplus 	<ul style="list-style-type: none"> Scheda di memoria miniSD Scheda di memoria miniSDHC  <ul style="list-style-type: none"> Scheda di memoria microSD Scheda di memoria microSDHC Scheda di memoria microSDXC Scheda RS-MMC*1 Scheda MMCmobile Scheda MMCmicro
<p>②</p>  <p>CF/microdrive</p>	<ul style="list-style-type: none"> Scheda CF Microdrive 	<ul style="list-style-type: none"> Scheda xD-Picture*2

*1 "RS-MMC" è l'acronimo di "Reduced-Size Multi Media Card".

*2 Le operazioni sono state confermate con l'adattatore DPC-CF prodotto da Fujifilm Corporation.



- In caso di schede di memoria che richiedono un adattatore, inserire prima la scheda di memoria nell'adattatore e quindi inserire l'adattatore nello slot corrispondente. Se si inserisce direttamente in uno slot una scheda di memoria che richiede un adattatore, potrebbe risultare impossibile togliere la scheda dalla stampante.
- Utilizzare una scheda di memoria formattata nel dispositivo utilizzato per acquisire le immagini. Una scheda di memoria formattata in un computer potrebbe non essere riconosciuta.



- Per istruzioni sull'utilizzo delle schede di memoria e degli adattatori, consultare le relative guide dell'utente.

Informazioni sulla memoria flash USB

È possibile stampare le immagini salvate in una memoria flash USB collegando la memoria alla stampante SELPHY (p. 15).

Immagini che è possibile stampare

Con la stampante SELPHY è possibile stampare immagini JPEG conformi allo standard Exif.



- Immagini di dimensioni irregolari o modificate con un computer potrebbero non essere visualizzate o stampate correttamente.

Selezione e stampa di immagini

È possibile selezionare un'immagine e specificare il numero di copie da stampare. In questa sezione viene utilizzata una scheda di memoria SD come esempio, ma è possibile stampare da altre schede di memoria attenendosi alla stessa procedura.

1

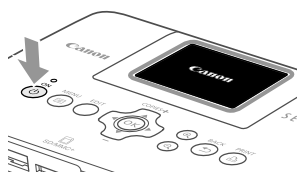

Accendere la stampante SELPHY.

- Premere e tenere premuto il pulsante finché non viene visualizzata la schermata a sinistra.
- Per spegnere la stampante, premere e tenere premuto nuovamente il pulsante e rilasciare quando lo schermo di visualizzazione cambia.

2

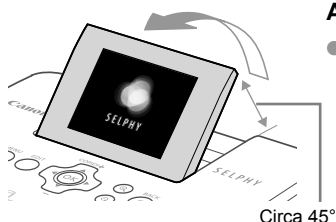

Alzare il monitor (monitor LCD)

- Non alzare il monitor LCD oltre un angolo di 45° poiché in caso contrario potrebbe danneggiarsi o non funzionare correttamente.

3

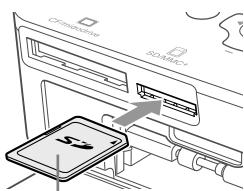

Lato con l'etichetta

Inserire una sola scheda di memoria nello slot.

- Inserire la scheda posizionata come mostrato in figura fino a fare clic.
- Per rimuovere la scheda, premerla verso l'interno finché non scatta e rilasciare il dito delicatamente.
- Se si utilizza una scheda CF/microdrive, inserirla totalmente nello spazio adeguato.
- ▶ Verrà visualizzata la schermata al punto 4 qui sotto (schermata di visualizzazione dell'immagine) (p. 7).

4



Numero di copie per l'immagine visualizzata

Numero di copie

Selezionare un'immagine.

- Premere i pulsanti per selezionare l'immagine da stampare.
- Premendo e tenendo premuti i pulsanti saranno visualizzati gruppi di 5 immagini.

Selezionare il numero di copie.

- Premere i pulsanti fino a selezionare il numero di copie desiderato.
- Tenendo premuto uno dei due pulsanti il numero aumenta o diminuisce di 5 unità.
- Per stampare un'altra immagine contemporaneamente, ripetere i punti 4 e 5.



6



Stampare.

- Premere il pulsante per avviare la stampa.
- Durante la stampa, la carta entra ed esce diverse volte dal retro della stampante SELPHY. Non toccare la carta finché l'operazione di stampa non è terminata e i fogli stampati non si trovano sul vassoio di uscita delle stampe (il coperchio esterno del cassetto carta).
- Evitare che nel vassoio di uscita delle stampe si accumulino più di 19 fogli stampati.
- Nel corso delle operazioni di stampa, tenere sempre premuto il pulsante per cancellare la stampa.

7

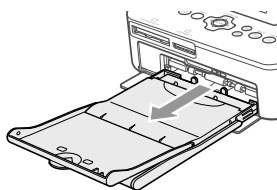

Inserire la carta.

- Se sullo schermo appare il messaggio di carta terminata, estrarre il cassetto carta dalla SELPHY senza staccare l'alimentazione.
- Ricaricare il cassetto carta con altra carta (p. 8) e inserire nuovamente il cassetto nella stampante SELPHY (p. 10).

8

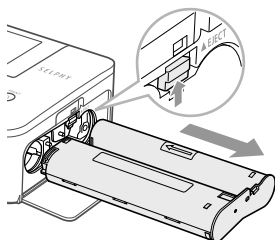

Cambiare il cassetto inchiostro.

- Se sullo schermo appare il messaggio di inchiostro terminato, estrarre il cassetto inchiostro senza staccare l'alimentazione.
- Sarà possibile estrarre il cassetto inchiostro muovendo la chiusura nella direzione mostrata in figura. Inserire un nuovo cassetto inchiostro (pg. 7, 10).



- Non estrarre il cassetto carta, aprire il coperchio del vano del cassetto inchiostro o rimuovere la scheda di memoria se si sente il rumore che indica che la stampante è in funzione, immediatamente dopo averla accesa o durante la stampa. Ciò potrebbe causare il malfunzionamento della stampante.
- Premere il pulsante per cancellare la stampa. Non è possibile cancellare le stampe premendo il pulsante ON e la stampante potrebbe essere danneggiata togliendo la spina per disconnettere l'alimentazione.



- Se la scheda di memoria contiene un numero elevato di immagini, potrebbe essere necessario un certo tempo di attesa prima che le immagini stesse vengano visualizzate al punto 4.
- Se viene visualizzata la schermata [Inizia stampa DPOF], vedere "Stampa di immagini con impostazioni specificate nella fotocamera digitale (Stampa DPOF)" (p. 33).
- È possibile stampare fino a 99 immagini alla volta e realizzare fino a 99 copie per immagine ai punti 4 e 5. Non è comunque possibile realizzare più di 999 immagini (p. 35).

Evitare foto incomplete

Leggere attentamente quanto segue per evitare di sprecare la carta rimanente in seguito all'esaurimento del foglio inchiostrato prima del completamento della stampa di foto.

- Non ruotare troppo la ruota dentata quando si fissa il foglio inchiostrato (p. 7).
- Premere sempre il pulsante se si intende cancellare la stampa e non disconnettere mai l'alimentazione prima di premere il pulsante (punto 6).
- Se sullo schermo appare il messaggio di carta terminata, ricaricare la carta senza disconnettere l'alimentazione (punto 7) o premere il pulsante per cancellare la stampa (punto 6).

A seconda delle condizioni di stampa, in alcuni casi potrebbe essere impossibile evitare stampe incomplete di foto per l'esaurimento dell'inchiostro, anche se si seguono le informazioni sotto indicate.

Stampa dalla memoria flash USB

Oltre alle immagini memorizzate su una scheda di memoria, è possibile stampare le immagini salvate su una qualsiasi memoria flash USB disponibile in commercio.

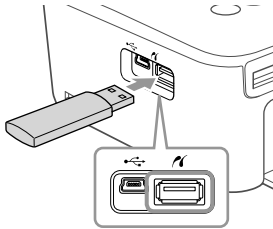

Inserire una memoria flash USB.

- Inserire una memoria flash USB come illustrato nella figura.
- Da questo punto la procedura per stampare le immagini è la stessa utilizzata per le schede di memoria (pg. 13 – 14).



- A seconda della casa produttrice della memoria flash USB utilizzata, potrebbe essere più o meno semplice inserire o rimuovere la memoria. Inoltre, alcune memorie flash USB potrebbero non funzionare correttamente.
- Per le istruzioni d'uso, consultare la guida dell'utente fornita con la memoria flash USB.

Stampa 1 Copia dell'immagine selezionata

È possibile stampare 1 copia dell'immagine selezionata attraverso una semplice operazione.

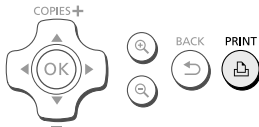

Selezione e stampa di immagini.

- Selezionare l'immagine come descritto ai punti dall'1 al 4 su p. 13.
- Premere il pulsante  per stampare 1 copia dell'immagine selezionata.



- Se si sono specificati l'immagine e il numero di copie ai punti 4 e 5 su p. 13, la stampante SELPHY stamperà quanto indicato anche qualora si svolgano le operazioni menzionate anteriormente. Assicurarsi poi che il numero di copie sia "0" al Punto 4 su p. 13 prima di tentare questa operazione.

Stampa di tutte le immagini

È possibile stampare contemporaneamente tutte le immagini memorizzate su una scheda di memoria.

1

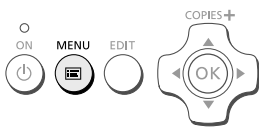

Visualizzare il menu.

- Premere il pulsante .

2



Visualizzare la schermata delle impostazioni.

- Premere i pulsanti ▲▼ per selezionare [Stampa tutte le foto], quindi premere il pulsante **OK**.



3



Selezionare il numero di copie.

- Premere i pulsanti ▲▼ fino a impostare il numero di copie desiderato.



Numero di immagini contenute nella scheda Numero di copie richieste

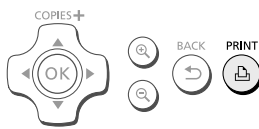

4



Stampare.

- Premere il pulsante  per avviare la stampa.
- Per annullare l'operazione di stampa, premere il pulsante .



- Se sulla scheda sono memorizzate più di 1.000 immagini, verranno stampate solo 999 copie a partire da quella con la data di scatto più recente.
- È possibile selezionare fino a 99 copie al punto 3. Non è comunque possibile specificare un valore se il numero delle immagini nella scheda moltiplicato per il valore supera 999.
(Per esempio, se la scheda contiene 100 immagini è possibile realizzare fino a 9 copie.)

Conservazione delle foto stampate

- Quando entrambi i bordi di una stampa sono perforati, è possibile rimuoverli piegandoli.
- Utilizzare un pennarello a base oleosa per scrivere sulle stampe.
- Per impedire lo scolorimento, non riporre le stampe in luoghi con temperature superiori ai 40 °C, umidi, polverosi o esposti direttamente alla luce solare.
- Evitare le azioni seguenti, in quanto potrebbero comportare modifica, sbiadimento o trasferimento di colore: attaccare qualsiasi tipo di nastro adesivo su una superficie di stampa, consentire che una superficie di stampa venga a contatto con materiali vinilici o plastici, applicare alcol o altri solventi volatili a una superficie di stampa o lasciare per lunghi periodi una superficie di stampa a stretto contatto con altre superfici o altri oggetti.
- Se si conservano le stampe in album, scegliere album con buste di nylon, polipropilene o cellophane.

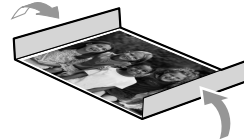

- ! ● Nel corso del tempo o a causa delle condizioni di conservazione, è possibile che le stampe mostrino alterazioni dei colori. In questi casi Canon non si assume alcuna responsabilità.

Pulizia dopo la stampa

- 1 Spegnere SELPHY (p. 11), quindi rimuovere la scheda di memoria o la memoria flash USB.
- 2 Abbassare completamente lo schermo (monitor LCD) prima di riporre la stampante.
- 3 Scollegare il cavo di alimentazione dalla presa elettrica e scollegare la presa dell'adattatore dalla stampante SELPHY.
 - Se l'adattatore compatto CA è caldo, aspettare che si raffreddi prima di riporlo.
- 4 Rimuovere il cassetto carta e chiudere il coperchio del vano del cassetto. Lasciare i fogli residui all'interno del cassetto e riporre quest'ultimo in un luogo buio, fresco e asciutto al riparo dalla polvere.
 - Lasciare il cassetto inchiostro nella stampante SELPHY.
 - Riporre la stampante SELPHY in posizione orizzontale, in un luogo buio e al riparo dalla polvere. La polvere e la sporcizia possono portare alla comparsa di linee bianche sulle foto o arrecare guasti alla stampante.

- ! ● Se si hanno a disposizione più cassette inchiostro, mantenerne una nella stampante SELPHY e inserire gli altri nella confezione originale o in un sacchetto per proteggerli dalla polvere. Riporre quindi il sacchetto in un luogo buio.
- Riporre i cassettei carta e i cassettei inchiostro nuovi in un luogo buio nella loro confezione originale, senza aprirla.

Manutenzione della stampante

Per evitare che la sporcizia e la polvere provochino linee sulle foto e per garantire la qualità della stampa, pulire la stampante SELPHY regolarmente utilizzando l'unità di pulizia fornita (p. 2) prima della stampa e cambiando il cassetto inchiostro. Notare che l'unità di pulizia potrebbe non essere presente per qualche ragione.

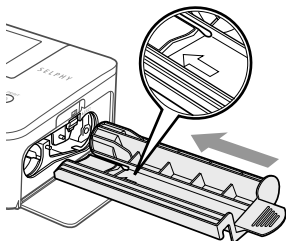

Pulire SELPHY.

- Rimuovere il cassetto inchiostro se è inserito.
- Inserire l'unità di pulizia con la parte con la freccia rivolta verso l'alto interamente, poi estrarla. Ripetere l'operazione varie volte.
- Conservare l'unità di pulizia in una borsa per evitare la polvere dopo la pulizia.

- ! ● Non toccare la parte bianca dell'unità di pulizia poiché non potrà permettere di pulire efficacemente.
- Non usare strumenti di pulizia diversi dall'unità di pulizia fornita. Ciò potrebbe causare il malfunzionamento della stampante.
 - Se sulle foto continuano a comparire linee dopo la pulizia, contattare l'Assistenza Clienti Canon.

Ritaglio e stampa di immagini

È possibile tagliare e stampare una parte di un'immagine.

1



Visualizzare la schermata del ritaglio.

- Selezionare un'immagine come descritto al punto 4 su p. 13, premere il pulsante EDIT e premere poi il pulsante **OK**.
- ▶ Verrà visualizzata una cornice di ritaglio per indicare la gamma.

2

Determinare la gamma.

- La cornice di ritaglio passa dalla funzione ritratto a quella paesaggio ogni volta che si preme il pulsante EDIT.
- È possibile muovere la cornice di ritaglio premendo pulsanti ▲▼◀▶.
- È possibile ingrandire la cornice di ritaglio premendo il pulsante 🔍 e restringerla premendo il pulsante 🔍.

3

Effettuare l'impostazione.



- Premere il pulsante **OK** per impostare la cornice di ritaglio e tornare allo schermo di visualizzazione dell'immagine.
- ▶  è visualizzato nella parte inferiore sinistra dello schermo.
- L'impostazione della scelta di ritaglio non viene annullata impostando 0 come numero di copie.
- Per ritagliare un'altra immagine e stamparla allo stesso tempo, ripetere i punti 1 e 3.

4

Stampare le immagini.

- Stampare come si descrive al punto 6 su p. 14.



- Se si vuole modificare la gamma di ritaglio dopo averla impostata, premere il pulsante EDIT sullo schermo di visualizzazione dell'immagine, premere i pulsanti ▲▼ per selezionare [Regola ritaglio], e premere il pulsante **OK** per ripetere i punti dal 2 al 3.
- Se si vuole modificare la gamma di ritaglio dopo averla impostata, premere il pulsante EDIT sullo schermo di visualizzazione dell'immagine, premere i pulsanti ▲▼ per selezionare [Reset ritaglio], e premere il pulsante **OK** per visualizzare lo schermo di reset del ritaglio, premere poi ancora una volta il pulsante **OK**.
- Le gamme di ritaglio vengono cancellate se si spegne la stampante SELPHY o se si rimuove la scheda di memoria prima di stamparle.
- Si possono selezionare fino a 99 immagini attraverso le gamme di ritaglio.
- Non si possono ritagliare le immagini su [Stampa DPOF] e [Stampa tutte le foto].
- Non è possibile ritagliare le immagini una volta che si è selezionato [ Indice] o [ Raccolta] in [Anteprima] (p. 23).
- Non è possibile modificare la proporzione verticale e orizzontale della cornice di ritaglio sullo schermo.
- È possibile modificare il numero di copie premendo i pulsanti ▲▼ sullo schermo di visualizzazione dell'immagine al punto 3.
- La gamma di ritaglio viene cancellata quando l'operazione di stampa è terminata.

Stampare fototessere



È possibile stampare foto formato tessera.
È possibile scegliere le dimensioni da [Multiformato], [Standard]*, e [Personalizz.].

Parimenti, è possibile selezionare 2 tipi di immagini che possono essere stampate su un solo foglio.

* Il formato Standard è conforme agli standard internazionali ICAO.

1

Selezionare stampare fototessere.

- Premere il pulsante .
- Premere i pulsanti ▲▼ per selezionare una [ID foto], quindi premere il pulsante **OK**.

2



Specificare il formato della foto per il documento di identità.

- Premere i pulsanti ◀▶ per selezionare il formato, quindi premere il pulsante **OK**.
- Se si è selezionato [Personalizz.], premere i pulsanti ▲▼ per selezionare [Lato lungo], premere i pulsanti ◀▶ per specificare la lunghezza, specificare poi la lunghezza per [Lato corto], quindi premere nuovamente **OK**. I valori che possono essere indicati sul [Lato corto] cambiano automaticamente a seconda del valore specificato sul [Lato lungo].
- Se si è selezionato [Multiformato], viene visualizzato il formato dell'immagine da stampare.

3

Selezionare e stampare le immagini.

- Selezionare l'immagine premendo i pulsanti ◀▶, e premere il pulsante ▲. ✓ è visualizzato nella parte inferiore destra dello schermo (fino a 2 immagini).
- Premere il pulsante EDIT per impostare la gamma di ritaglio (p. 18).
- Stampare come si descrive al punto 6 su p. 14.



- A seconda dell'uso al quale è destinata, la fototessere potrebbe non essere accettata da tutti gli uffici pubblici. Contattare l'ufficio interessato per ricevere dettagli sulle disposizioni.
- Non è possibile usare carta formato carta di credito.
- [Bordi] le impostazioni non saranno considerate.
- Le impostazioni vengono cancellate al termine del processo di stampa.
- La data e il numero di file non saranno stampati.
- Se si sono selezionati due tipi di immagini, questi due tipi sono stampati in eguale quantità per il numero di colonne nel layout.
- Se si sono selezionati due tipi di immagini e il numero di colonne è un numero dispari, non verrà stampato nulla nella colonna centrale.

Ritagliare l'immagine per il passaporto.



- Se si visualizza la gamma di ritaglio (p. 18) vengono visualizzate 2 linee mentre si seleziona il formato [Standard] per [ID foto].
- Modificare le impostazioni in modo tale che una linea sia posizionata sulla parte superiore della testa e l'altra linea si trovi sotto il mento per stampare una foto passaporto secondo gli standard del documento.



- Contattare l'ufficio interessato per i dettagli sulle disposizioni differenti da quelle riguardanti la posizione e la dimensione del volto.

Stampa di un gruppo di immagini

È possibile utilizzare diverse funzioni di stampa, ad esempio la stampa della data di scatto o la regolazione del colore di un'immagine. Non è necessario selezionare le impostazioni per ciascuna immagine perché, una volta specificate, queste vengono applicate a tutte le immagini.

Selezione delle impostazioni

1

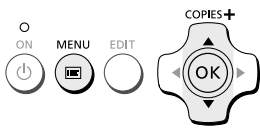





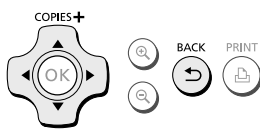

Visualizzare la schermata delle impostazioni.

- Premere il pulsante .
- Premere i pulsanti   fino a selezionare [Modifica impostaz.], quindi premere il pulsante **OK**.

2



Selezionare l'elemento e modificare le impostazioni.

- Premere i pulsanti   fino a selezionare un elemento.
- Premere i pulsanti   per modificare le impostazioni, quindi premere il pulsante  per confermare l'impostazione.
- Premendo nuovamente il pulsante  la schermata di visualizzazione dell'immagine viene ripristinata.
- Fare riferimento a pg. 22 – 25 per ottenere informazioni su ogni impostazione.

3

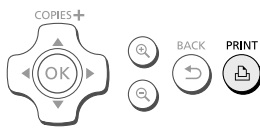

Stampare.

- Scegliere l'immagine da stampare (p. 13) e il numero di copie (p. 13), quindi premere il pulsante  per stampare.

Stampa della data (Data)



- È possibile stampare la data di scatto registrata dalla fotocamera digitale.
- Off (impostazione predefinita) / On

02/02/2012



- Quando si spegne la stampante SELPHY, l'impostazione viene ripristinata su Off.
- Poiché la data stampata corrisponde a quella in cui l'immagine è stata registrata dalla fotocamera digitale, non è possibile modificarla sulla stampante SELPHY.
- È possibile modificare lo stile della data stampata in [Formato data] (p. 25).
- La data non viene stampata se Indice], o Raccolta] è selezionato su [Anteprima] (p. 23).
- Specificare Off] per immagini che hanno già la data impressa dalla macchina fotografica per evitare che vengano stampate due date sulla foto.

Correzione dell'effetto occhi rossi e stampa (Occhi rossi)

- Correggere le immagini con l'effetto occhi rossi.
- Off (impostazione predefinita) / On



- È possibile che vengano erroneamente corrette parti diverse dagli occhi. Impostare [Occhi rossi] su On] solo quando si stampano immagini con l'effetto occhi rossi.



- Se la stampante SELPHY viene spenta o la scheda di memoria viene rimossa, l'impostazione viene ripristinata su Off].
- L'effetto occhi rossi potrebbe non venire rilevato automaticamente o corretto in modo ottimale se i volti appaiono eccessivamente piccoli, grandi, scuri o chiari in base all'immagine complessiva, oppure se i volti sono di profilo, in diagonale o parzialmente nascosti.
- Non è possibile correggere gli occhi rossi se si sono selezionati 2 in 1], 4 in 1], 8 in 1], o Indice] su [Anteprima] (p. 23).
- La correzione occhi rossi non si applica una volta che Seppia] o Bianco&Nero] su [My Colors] sono stati selezionati (p. 24).
- Il livello di correzione cambierà in base all'impostazione della gamma di ritaglio, al layout pagina e al formato della carta.

Stampa con o senza bordo (Bordi)



- È possibile impostare la stampante in modo che le immagini vengano stampate con o senza bordo.
- No bordi (impostazione predefinita) / Con bordi



- Quando si spegne la stampante SELPHY, l'impostazione viene ripristinata su No bordi].
- Se si seleziona Indice], o Raccolta] su [Anteprima] (p. 23) le immagini vengono stampate senza bordi.
- Se si seleziona 8 in 1] su [Anteprima] (p. 23) quando si stampa su carta a forma di carta di credito (p. 2), le immagini saranno stampate senza bordi anche se l'opzione Con bordi] è selezionata.

Selezione di un layout e stampa (Anteprima)



- È possibile impostare il numero di immagini che si desidera stampare su un foglio. Il numero di immagini specificato (p. 13) verrà stampato nel layout selezionato.

<input type="checkbox"/> 1 in 1 (impostazione predefinita)	Consente di stampare un'immagine utilizzando un intero foglio	8 in 1*	Consente di stampare otto immagini su un foglio
<input type="checkbox"/> 2 in 1	Consente di stampare due immagini su un foglio	Indice	Consente di stampare le immagini come indice
<input type="checkbox"/> 4 in 1	Consente di stampare quattro immagini su un foglio	Raccolta	Organizza automaticamente le immagini impostandole su vari formati per consentire la stampa su un unico foglio

* Impostare il layout su 8 in 1] quando si utilizza la confezione cassetto inchiostro a colori/set etichetta KC-181L (fogli di 8 etichette) (p. 2).



- Se SELPHY è spenta, l'impostazione torna a 1 in 1).
- È possibile salvare un layout anche dopo che SELPHY viene spenta. Per fare conservare i layout dalla stampante, assicurarsi che SELPHY sia spenta, premere e tenere premuto i pulsanti , , e , premere poi e tenere premuto il pulsante fino a che la scritta "SELPHY" compare sullo schermo. Se si vuole che la stampante SELPHY non convervi più i layout, spegnerla e quindi riaccenderla con la stessa modalità utilizzata precedentemente per i layout da conservare.
- Non è possibile specificare la posizione dell'immagine.
- In base al layout selezionato, le impostazioni selezionate in [Data] (p. 22), [Ottimiz. Imm.] (p. 24), [Occhi rossi] (p. 22), [Bordi] (p. 22), [Pelle liscia] (p. 24), o [Luminosità] (p. 25) potrebbero non venire applicate.
- Se si seleziona [Stampa tutte le foto] (p. 16) in Indice], è possibile stampare come indice tutte le immagini disponibili in una scheda di memoria.

Organizzazione di immagini in formati diversi (Raccolta)



- La funzione Raccolta organizza automaticamente le immagini in formati diversi per la stampa.
- È possibile stampare su un unico foglio fino a 8 immagini o fino a 20 immagini.
- È possibile stampare su carta in formato L o Cartolina (p. 2).
- In "Selezione delle impostazioni" (p. 21), premere i pulsanti per selezionare [Anteprima] sullo schermo al punto 2. Premere i pulsanti per selezionare Raccolta], poi premere il pulsante **OK**.
- Quando viene visualizzata la schermata mostrata a sinistra, premere i pulsanti per selezionare un'opzione.
- Premere i pulsanti per modificare le impostazioni, premere poi il pulsante per completare le impostazioni.
- Premendo il pulsante due volte la schermata di visualizzazione dell'immagine viene ripristinata.



- Non è possibile precisare la posizione delle immagini.
- L'inizio del processo di stampa potrebbe richiedere un po' di tempo.



Far apparire la pelle liscia nelle stampe (Pelle liscia)

- Consente di far apparire la pelle liscia e omogenea nelle stampe.
- Off (impostazione predefinita) / On



- Questa impostazione è regolata su [Off] quando il processo di stampa termina, SELPHY viene spenta o la scheda di memoria viene rimossa.
- La correzione potrebbe venire applicata in aree diverse dalla pelle e di conseguenza si potrebbero ottenere effetti imprevisti.
- Se [Anteprima] (p. 23) è impostato su [Indice], [Pelle liscia] l'impostazione non viene applicata.

Modifica della tonalità del colore e stampa (My Colors)

- È possibile regolare i colori delle immagini oppure convertire le foto in tonalità seppia o in bianco e nero.

Off (impostazione predefinita)	—	Diapositiva	Colori intensi e naturali come quelli che si ottengono con una diapositiva
Contrasto	Consente di aumentare il contrasto e la saturazione del colore per ottenere immagini vivide	Seppia	Consente di impostare la tonalità seppia per l'immagine
Neutro	Consente di attenuare il contrasto e la saturazione del colore per ottenere tonalità neutre	Bianco&Nero	Bianco e nero



- Quando si spegne la stampante SELPHY, l'impostazione viene ripristinata su [Off].
- In base alle impostazioni configurate per My Colors, le impostazioni [Occhi rossi] (p. 22) potrebbero non venire applicate.

Ottimizzazione dei risultati con la correzione automatica (Ottimizzazione immagine)



- La stampante SELPHY corregge automaticamente l'immagine per ottenere la qualità migliore.
- Off / On (impostazione predefinita)



- Alcune immagini potrebbero non essere regolate correttamente.



- Quando si spegne la stampante SELPHY, l'impostazione viene ripristinata su [On].
- Se [Anteprima] (p. 23) è impostato su [Indice], [Ottimiz. Imm.] non viene applicato.
- Il livello di correzione cambierà in base al layout della pagina e al formato della carta.





Regolazione della luminosità (Luminosità)



- È possibile regolare la luminosità di un'immagine nell'intervallo ± 3 .
- Aumentando il valore +, aumenta la luminosità dell'immagine. Aumentando il valore -, diminuisce la luminosità dell'immagine.



- Quando si spegne la stampante SELPHY, l'impostazione viene ripristinata su ± 0 .
- [Luminosità] non è applicata se [Indice] è selezionato su [Anteprima] (p. 23).

Modifica dello stile della data (Formato data)

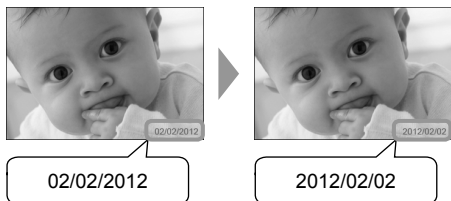

- È possibile modificare l'ordine della data stampata (p. 22).
- mm/gg/aaaa (impostazione predefinita),
gg/mm/aaaa, aaaa/mm/gg



- L'impostazione viene mantenuta anche se la stampante SELPHY viene spenta o la scheda di memoria viene rimossa dallo slot.

Risparmiare Energia (AutoSpegnimento)

- SELPHY si spegne automaticamente se non viene utilizzata per circa 5 minuti.
- On (impostazione predefinita) / Off



- SELPHY viene spenta automaticamente quando è collegata a una macchina fotografica o a un computer o viene visualizzato sullo schermo un messaggio di errore.

Stampa dal computer

Se si collega il computer alla stampante SELPHY e si utilizza il software fornito, è possibile visualizzare tutte le immagini contemporaneamente e sfruttare diverse funzioni di stampa che non risultano disponibili con la sola stampante SELPHY.

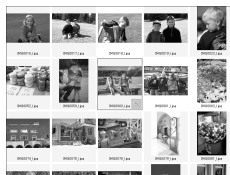

Selezionare le immagini preferite dall'indice e stampare

- È possibile selezionare da un indice le immagini che si desidera stampare e stamparle tutte contemporaneamente. È inoltre possibile aggiungere del testo alle immagini e stampare.



Stampare con decorazioni

- È possibile aggiungere cornici o timbri alle immagini e stampare. È inoltre possibile aggiungere del testo alle immagini e stampare.



Stampare calendari

- È possibile aggiungere calendari alle stampe. È inoltre possibile aggiungere del testo alle immagini e stampare.



Organizzazione della stampa

- È possibile organizzare varie immagini sullo stesso foglio.



Stampare fototessere

- È possibile stampare secondo il formato richiesto per le fototessere.



- A seconda dell'uso al quale è destinata, la fototessera potrebbe non essere accettata da tutti gli uffici pubblici. Contattare l'ufficio interessato per ricevere dettagli sulle disposizioni.

Requisiti di sistema

	Windows	Macintosh
Sistema operativo	Windows 7 Service Pack 1 Windows Vista Service Pack 2 Windows XP Service Pack 3	Mac OS X v10.6 – v10.7
Configurazione	Il sistema operativo sopra indicato deve essere preinstallato in computer dotati di porte USB incorporate.	
CPU	Pentium 1,3 GHz o superiore	Mac OS X v10.7: Intel Core 2 Duo o superiore Mac OS X v10.6: Processore Intel
RAM	Windows 7 (64-bit): 2 GB o più Windows 7 (32-bit), Vista: 1 GB o più Windows XP: 512 MB o più	1 GB o più
Interfaccia	USB	
Spazio disponibile su disco rigido	120 MB o più*	140 MB o più
Schermo	1.024 x 768 pixel o più	1.024 x 768 pixel o più

* Per Windows, è necessario installare Microsoft .NET Framework 2.0 (max 280 MB) o una versione superiore. La durata dell'installazione dipende dalle caratteristiche del computer.

Installazione e avvio del software

Per queste indicazioni, sono utilizzati come esempio Windows 7 e Mac OS X 10.7.

Elementi da preparare

- Computer
- CD-ROM fornito (CD SELPHY CP810 Solution Disk) (p. 2)
- Un cavo USB, disponibile in commercio, di lunghezza inferiore a 2,5 m (per il terminale della stampante SELPHY è necessario un connettore Mini-B).

1

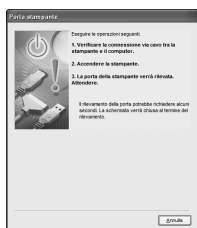

Installare il software.

Windows

- Inserire il CD-ROM nella relativa unità del computer e fare clic su [Installazione standard] quando viene visualizzata la schermata mostrata a sinistra.
- Per procedere, seguire le istruzioni visualizzate sullo schermo.
- Se viene visualizzata la finestra Controllo account utente, seguire le istruzioni visualizzate sullo schermo per continuare.

► Procedere con l'installazione per visualizzare la schermata a sinistra.

Macintosh

- Inserire il CD-ROM nella relativa unità del computer. Cliccare [Finder] nella parte della barra nella zona inferiore del desktop e fare doppio clic su [] sul CD-ROM.
- Se sul desktop appare è possibile fare doppio clic su per visualizzare i file sul CD-ROM.
- Quando viene visualizzata la schermata a sinistra, fare clic su [Installa] e seguire le istruzioni visualizzate sullo schermo per procedere.
- Al termine dell'installazione, fare clic su [Fine] per riavviare il computer e completare l'installazione.

Preparare la stampante SELPHY.

- Spegnerla stampante SELPHY e rimuovere la scheda di memoria o la memoria flash USB.
- Inserire un cassetto inchiostro e un cassetto carta contenente i fogli da utilizzare nella stampante SELPHY (pg. 7 – 10).

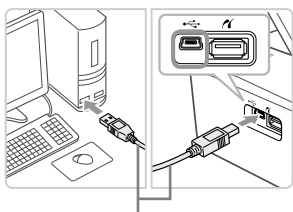
3

Cavo USB disponibile in commercio

Collegare la stampante SELPHY al computer.

- Utilizzare il cavo USB per collegare la stampante SELPHY al computer.
- Fare riferimento alle guide per gli utenti fornite con il cavo o il computer per istruzioni sulla movimentazione.

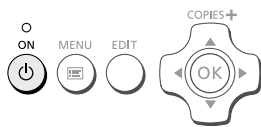
4

Accendere la stampante SELPHY.

- Premere il pulsante  per accendere la stampante SELPHY.

Windows

- Al termine dell'installazione, fare clic su [Riavvia] per riavviare il computer e completare l'installazione.

5

Verificare che il software sia stato avviato correttamente.

- ▶ Il software viene avviato e la schermata a sinistra viene visualizzata quando viene stabilito un collegamento tra la stampante SELPHY e il computer.
- Eseguire i punti da 2 a 4 per fare in modo che il software venga avviato automaticamente.

Windows

- Se la schermata descritta al punto 5 non viene visualizzata, dal menu [Start] scegliere ▶ [Tutti i programmi] ▶ [Canon Utilities] ▶ [SELPHY Photo Print] ▶ [SELPHY Photo Print].

Macintosh

- Se la schermata descritta al punto 5 non viene visualizzata, attenersi alla procedura indicata di seguito per registrare la stampante. Selezionare  dal menù, e cliccare [Preferenze di Sistema] ▶ [Stampa e fax] per accedere allo schermo Stampante & Fax. Cliccare [+] per selezionare [CP810] dalla finestra pop-up, poi cliccare [Aggiungi]. Dopo aver completato la registrazione della propria stampante, fare clic sull'icona [SELPHY Photo Print] dalla barra nella parte inferiore del desktop per visualizzare lo schermo per il punto 5.



- La stampante SELPHY potrebbe non funzionare correttamente se è collegata a un computer tramite un hub USB.
- La stampante SELPHY potrebbe non funzionare correttamente se vengono utilizzati contemporaneamente altri dispositivi USB (ad eccezione di un mouse o una tastiera USB). Scollegare tutti gli altri dispositivi USB dal computer e collegare di nuovo la stampante SELPHY.
- Non mettere il computer in modalità standby (o di sospensione) quando la stampante SELPHY è collegata a una porta USB del computer. Se ciò si verifica in modo imprevisto, ripristinare il computer dalla modalità standby senza scollegare il cavo USB.
- Per ulteriori informazioni sulla movimentazione del computer, consultare la guida fornita con il computer.

Stampare foto con il Software

È possibile stampare foto salvate sul computer utilizzando il software installato (SELPHY Photo Print). In questa sezione verrà illustrata la funzione [Stampa semplice]. Grazie a questa funzione, è possibile visualizzare contemporaneamente tutte le immagini e selezionare quelle da stampare.

1



Visualizzare il menù di stampa.

- Fare clic su [Menu di stampa].
- Se le operazioni preliminari per la stampa non sono state completate (cassetto carta e cassetto inchiostro inseriti), non è possibile fare clic su [Menu di stampa]. Per effettuare le operazioni necessarie, seguire le indicazioni visualizzate sullo schermo.

2



Selezionare un metodo di stampa.

- Fare clic su [Stampa semplice].
- È possibile effettuare stampe con cornici, timbri e vignette facendo clic su [Stampa decorazione].
- È possibile effettuare stampe con calendari aggiunti facendo clic su [Stampa calendario].
- È possibile stampare foto multiple sullo stesso foglio facendo clic su [Layout Stampa].
- È possibile stampare secondo il formato richiesto per le fototessere facendo clic su [Stampa ID foto].

3

È possibile selezionare i criteri di visualizzazione delle immagini.



È possibile visualizzare immagini salvate in un'altra cartella premendo questo pulsante e selezionando quindi una cartella dalla schermata che viene visualizzata.

Selezionare una o più immagini.

- ▶ Le immagini compaiono in un indice all'interno della cartella [Foto].
- Fare clic su un'immagine in modo da selezionarla per la stampa.
- ▶ Il colore dello sfondo cambia e l'immagine è impostata per la stampa.
- Utilizzare la stessa procedura per fare clic su tutte le immagini che si desidera stampare.
- Se si fa nuovamente clic su un'immagine, il colore dello sfondo torna al colore originale e le impostazioni vengono annullate.
- Dopo aver selezionato le immagini, fare clic su [Avanti].

4

Premere il pulsante - o + per impostare il numero di copie.

Selezionare il numero di stampe.

- Selezionare il numero di copie per ciascuna immagine.
- Per Windows, fare clic su [Stampa] per avviare la stampa.
- Per Macintosh, fare clic su [Menu di stampa], quindi fare clic su [Stampa] nella schermata che viene visualizzata.

5

Uscire dal programma.

Windows

- Dopo aver effettuato tutte le stampe desiderate, fare clic su  nell'angolo in alto a destra della schermata.

Macintosh

- Dopo aver effettuato tutte le stampe desiderate, fare clic su  nell'angolo in alto a sinistra della schermata.



- L'immagine di layout mostrata nella parte destra dello schermo visualizzata quando si fa clic su [Stampa ID foto] al punto 2 a p. 30 è diversa rispetto al reale layout. È possibile controllare il reale layout facendo clic su [Anteprima] sullo schermo [4.Stampare].
- Se si seleziona un layout indice sullo schermo visualizzato facendo clic su [Layout Stampa] al punto 2 a p. 30, non è poi più possibile modificare l'immagine e cambiare la dimensione e l'orientamento della stessa sullo schermo [4.Stampare].

Stampa da una fotocamera digitale

È possibile selezionare e stampare immagini da una fotocamera digitale che supporta lo standard PictBridge. Verrà utilizzata una fotocamera digitale compatta Canon come esempio per illustrare il metodo di stampa. Se le funzioni della propria fotocamera digitale sono diverse, consultare la guida dell'utente fornita con la fotocamera.

1

Verificare che nella stampante SELPHY non sia inserita una scheda di memoria e che la stampante non sia collegata a un computer.

2

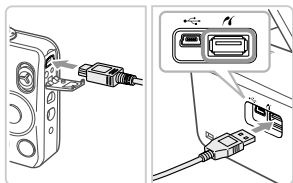

Collegare la stampante SELPHY alla fotocamera digitale tramite il cavo di interfaccia (cavo USB) fornito con la fotocamera digitale.

3



Accendere la SELPHY, quindi accendere la fotocamera digitale e riprodurre le immagini sulla fotocamera digitale.

► A seconda della fotocamera digitale utilizzata, potrebbe venire visualizzato il simbolo  nello schermo della fotocamera.

4

Eeguire le operazioni necessarie sulla fotocamera digitale per selezionare l'immagine da stampare.

- Utilizzare la fotocamera digitale per avviare la stampa.
- Viene avviata la stampa.
- Quando termina l'operazione di stampa, spegnere la stampante SELPHY e la fotocamera digitale, quindi scollegare il cavo.



- Non è possibile interrompere la stampa con il pulsante . Utilizzare la fotocamera digitale per interrompere la stampa.
- PictBridge è uno standard industriale stabilito dalla CIPA (Camera & Imaging Products Association). Tale standard consente di stampare immagini riprese con una qualsiasi fotocamera o videocamera digitale, indipendentemente dalla casa produttrice o dal modello, collegando direttamente a questa una stampante senza dover utilizzare un computer.

Stampa di immagini con impostazioni specificate nella fotocamera digitale (Stampa DPOF)

È possibile specificare le impostazioni di stampa e selezionare le immagini da stampare nella fotocamera digitale, quindi stampare tutte le immagini contemporaneamente. Per ulteriori informazioni, consultare la guida dell'utente fornita con la fotocamera digitale.

1

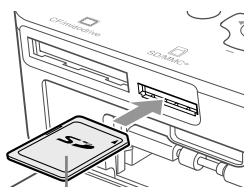

Lato con l'etichetta

Inserire la scheda di memoria che contiene le impostazioni DPOF nello spazio corrispondente.

- ▶ Sullo schermo viene visualizzato [Restano immag.DPOF Stampa le immagini?].



2



Premere il pulsante **OK**.

3

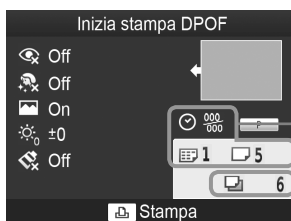

Verificare le impostazioni.

Impostazioni con camera digitale

☺: Data

000: Numero del file

☰: Indice (Tipo di stampa)

☐: Standard (Tipo di stampa)

Numero di fogli richiesti

4

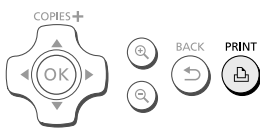

Stampare le immagini.

- Premere il pulsante per avviare la stampa.



- La data e il numero di file sono le impostazioni DPOF configurate con la fotocamera digitale (queste impostazioni non possono essere modificate con la stampante SELPHY).
- Se, in una fotocamera digitale Canon, [Tipo di stampa] è impostato su [Standard], vengono applicate le impostazioni selezionate in "Stampa di un gruppo di immagini" (pg. 21 – 25).
- La schermata al punto 3 può anche essere visualizzata quando si preme il pulsante e si seleziona [Stampa DPOF], e quindi si preme il pulsante **OK**. L'impostazione [Stampa DPOF] viene visualizzata solo quando è inserita una scheda di memoria contenente informazioni DPOF impostate con la fotocamera digitale.

Stampare quando una presa di alimentazione non è disponibile

È possibile usare una batteria ricaricabile NB-CP2L (venduta separatamente) e un caricabatteria CG-CP200 (venduto separatamente) per stampare immagini qualora non siano presenti prese di alimentazione. È possibile stampare circa 36 fogli* di carta formato cartolina con batteria completamente carica.

* Il numero di stampe possibili si basa su standard relativi a test Canon e potrebbe variare in base alle condizioni di stampa.

Installazione della batteria

1

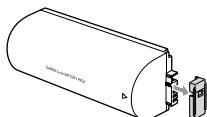

Rimuovere la protezione del terminale della batteria.

2

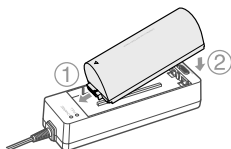

Attaccare la batteria al caricabatteria.

- Inserirla in primo luogo nella direzione indicata da ①, in seguito nella direzione indicata da ② fino a che fa clic e si inserisce in posizione.

3

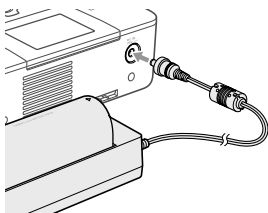

Collegare il caricabatteria a SELPHY.

Ricarica della batteria

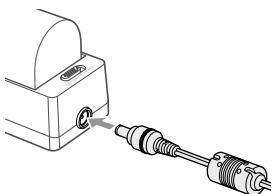

Collegare il cavo di alimentazione al caricabatteria con batteria inserita.

- ▶ Il caricamento della batteria inizia quando la luce arancione si illumina.
- ▶ Il caricamento della batteria risulta completo dopo circa 4 ore e si illumina la luce verde.
- Il caricamento continua anche quando si accende la SELPHY mentre il caricabatteria è connesso all'apparecchio. In ogni caso, il caricamento si interrompe durante il processo di stampa.



- Per precauzioni relative alla batteria, consultare la relativa guida dell'utente.
- Mantenere la stampante SELPHY su una superficie stabile come un tavolo mentre è connessa al caricabatteria e avere cura di non disconnettere il cavo del caricabatteria.

Risoluzione dei problemi

In caso di problemi con la stampante SELPHY, verificare prima le seguenti condizioni. Se le indicazioni riportate di seguito non consentono di risolvere il problema, contattare l'Assistenza Clienti Canon presenti nell'elenco dei centri di assistenza clienti fornito con la stampante.

Alimentazione

● La stampante non si accende

- Verificare che i collegamenti siano stati effettuati correttamente (p. 10).
- Tenere premuto il pulsante  finché l'immagine di avvio non viene visualizzata sullo schermo (p. 11).
- Se si sta utilizzando una batteria ricaricabile NB-CP2L (venduta separatamente) e il caricabatteria CG-CP200 (venduto separatamente), controllare che la batteria sia carica, attaccata correttamente e che il cavo sia collegato adeguatamente.

Problemi di stampa

● Non è possibile stampare

- Verificare che la stampante SELPHY sia accesa (p. 11).
- Verificare che i cassetti inchiostro e i cassetti carta siano inseriti correttamente (p. 10).
- Verificare che il foglio inchiostro non sia allentato (p. 7).
- Verificare che si stia utilizzando carta dedicata (p. 9).
- Quando l'inchiostro è esaurito, sostituire il cassetto inchiostro con uno nuovo. Quando la carta è esaurita, riempire il cassetto carta con altra carta (p. 14).
- Verificare che si stia utilizzando la corretta combinazione di carta, cassetto carta e cassetto inchiostro (p. 7).
- Collegare la stampante SELPHY a un solo dispositivo alla volta. Se si collega la stampante SELPHY sia a una fotocamera digitale che a un computer e contemporaneamente si inserisce una scheda di memoria nella stampante, potrebbe non essere possibile stampare correttamente.
- Se la temperatura della stanza supera un determinato valore, la stampante SELPHY potrebbe surriscaldarsi e smettere di funzionare temporaneamente. Ciò non denota un malfunzionamento. Attendere che la temperatura diminuisca e che la stampa riprenda.

Non è possibile visualizzare/stampare immagini da una scheda di memoria o da una memoria flash USB

- Verificare che la scheda di memoria sia inserita completamente nello slot appropriato con l'etichetta rivolta verso l'alto (pg. 12, 13).
- Verificare che la memoria flash USB sia inserita completamente nella direzione corretta (p. 15).
- Verificare che si stia utilizzando un tipo di immagine supportato (p. 12).
- Se si utilizza una scheda di memoria che richiede un adattatore, inserire prima la scheda di memoria nell'adattatore e quindi inserire l'adattatore nello slot (p. 12).

Non è possibile stampare da una fotocamera

- Verificare che la fotocamera digitale supporti PictBridge (p. 32).
- Verificare che la stampante SELPHY sia collegata correttamente alla fotocamera digitale (p. 32).
- Verificare che le batterie ricaricabili/monouso della fotocamera digitale non siano scariche. Se la carica non è sufficiente, sostituire le batterie con altre completamente cariche oppure con batterie nuove.

Non è possibile stampare da un computer

- Verificare che il software sia stato installato seguendo la procedura corretta (p. 28).
- Verificare che la stampante SELPHY sia collegata direttamente a una porta del computer tramite il cavo USB (p. 29).
- Problemi esclusivi di Windows: Assicurarsi che la stampante non sia offline. Se la stampante è offline, fare clic con il pulsante destro del mouse sull'icona stampante e cancellare l'impostazione offline.
- Problemi esclusivi di Macintosh: Verificare che la stampante SELPHY sia registrata nell'elenco delle stampanti (p. 29).



- **Non è possibile stampare la data**

- **Non è possibile stampare da schede di memoria o da memorie flash USB**

- Verificare che sia impostata l'opzione di stampa della data (p. 33).
Se si sta utilizzando la funzione di stampa DPOF, le impostazioni di stampa della data vengono configurate nella fotocamera digitale utilizzata per le impostazioni DPOF.

- **Impossibile stampare da fotocamere digitali**

- Verificare che l'impostazione della data nella fotocamera digitale sia configurata su [On]. Tuttavia, se l'impostazione è [Standard] vengono applicate le impostazioni di stampa della data sulla stampante SELPHY.

- **Non è possibile eseguire stampe pulite**

- Verificare che non si sia depositata polvere sul foglio inchiostrato e nella carta.
 - Verificare che non si sia depositata polvere sulle superfici interne della stampante SELPHY (p. 39).
 - Verificare che non si sia formata condensa sulle superfici interne della stampante SELPHY (p. 39).
 - Verificare che la stampante SELPHY non si trovi accanto a un dispositivo che emette onde elettromagnetiche o a un forte campo magnetico (p. 5).

- **I colori visualizzati sullo schermo del computer sono diversi da quelli stampati**

- I metodi di generazione del colore degli schermi dei computer sono diversi da quelli delle stampanti. Inoltre, la differenza può essere imputabile all'ambiente nel quale viene visualizzato lo schermo (colore e intensità della luce) oppure alle impostazioni di regolazione del colore dello schermo.

- **Dopo avere annullato dal computer una stampa in corso, quando si riprende a stampare viene stampata un'immagine già stampata.**

- Quando si riprende a stampare su un computer Macintosh dopo avere annullato un'operazione di stampa, potrebbe venire stampata un'immagine già stampata in precedenza.

Problemi con la carta

- **La carta non entra nel cassetto**

- Verificare che il formato della carta corrisponda a quello del cassetto carta (p. 2).

- **La carta non viene alimentata in modo corretto/inceppamenti frequenti**

- Verificare che la carta e il cassetto carta siano inseriti correttamente (pg. 8, 10).
 - Verificare che nel cassetto siano stati inseriti meno di 19 fogli.
 - Verificare che nel coperchio esterno del cassetto carta non siano presenti più di 19 fogli.
 - Verificare che si stia utilizzando carta dedicata (p. 9).

- **Non è possibile stampare il numero di stampe specificato/carta insufficiente**

- La carta può risultare insufficiente se l'inchiostro finisce per primo (p. 14).

- **La carta è inceppata**

- Se i fogli fuoriescono dalla parte anteriore o posteriore (fessura di espulsione carta) (p. 6) della stampante SELPHY, tentare di rimuoverli con delicatezza. Tuttavia, se l'operazione non riesce, non esercitare forza per estrarli. Spegner e riaccendere ripetutamente la stampante finché i fogli non vengono espulsi. Se l'alimentazione è stata accidentalmente staccata durante il processo di stampa, ripristinare il collegamento e aspettare che la stampante emetta la carta. Rivolgersi al proprio rivenditore o a l'Assistenza Clienti Canon in caso di inceppamento carta. Non rimuovere con forza la carta inceppata. La stampante potrebbe danneggiarsi.

Messaggi di errore

Se si verifica un problema con la stampante SELPHY, viene visualizzato un messaggio sullo schermo. Se assieme al messaggio di errore viene visualizzata anche una possibile soluzione, seguire le istruzioni visualizzate sullo schermo. Se non viene visualizzata alcuna soluzione, vedere "Risoluzione dei problemi" (p. 35). Se le indicazioni fornite non consentono di risolvere il problema, contattare l'Assistenza Clienti Canon presenti nell'elenco dei centri di assistenza clienti fornito con la stampante.



- Se si verifica un problema mentre la stampante SELPHY è collegata a una fotocamera digitale, potrebbe venire visualizzato un messaggio di errore da verificare sullo schermo della fotocamera.



Specifiche

SELPHY CP810

Metodo di stampa	Trasferimento termico a sublimazione di colore (con patinatura)	
Risoluzione/Rappresentazione dei colori	300 x 300 dpi	
Gradazione	256 ombre per colore (La risoluzione basata sul "metodo di intensità dell'area" è equivalente a una rappresentazione del colore di 4800 x 4800 dpi)*1	
Inchiostro	Cassetto inchiostro a colori dedicato (Y/M/C/patinatura)	
Carta	Formato Cartolina, formato L, formato Carta di credito (fogli di etichette a tutta pagina e fogli di 8 etichette)	
Formato di stampa	No bordi	Con bordi
Formato Cartolina	100,0 x 148,0 mm	91,3 x 121,7 mm
Formato L	89,0 x 119,0 mm	79,1 x 105,1 mm
Formato Carta di credito (Ogni etichetta su un foglio a 8 etichette)	54,0 x 86,0 mm 22,0 x 17,3 mm	49,9 x 66,6 mm -
Velocità di stampa**2	Stampa da scheda di memoria/da memoria flash USB/con connessione a fotocamera (PictBridge)	
Formato Cartolina	Circa 47 sec.	
Formato L	Circa 39 sec.	
Formato Carta di credito	Circa 27 sec.	
Sistema di alimentazione carta	Alimentazione automatica della carta dal cassetto carta	
Sistema di espulsione	Espulsione automatica della carta sulla parte superiore del cassetto carta	
Schermo	Monitor a colori LCD TFT, alzabile, 6,8 cm (2,7 pollici)	
Interfaccia		
Hi-Speed USB	Collegamento a dispositivo PictBridge compatibile: connettore tipo A, USB compatibile	
Schede di memoria	Collegamento a computer: Connettore Mini-B adatto a USB Scheda CF, Microdrive, scheda xD-Picture*3, scheda di memoria SD, scheda di memoria SDHC, scheda di memoria SDXC, scheda MMC, scheda MMCplus, scheda HC MMCplus, scheda di memoria miniSD*3, scheda di memoria miniSDHC*3, scheda di memoria microSD*3, scheda di memoria microSDHC*3, scheda di memoria microSDXC*3, scheda RS-MMC*3, scheda MMCmobile*3, scheda MMCmicro	
Memoria flash USB	Supportate solo FAT/exFAT	
Temperature di funzionamento	5 – 40 °C	
Umidità di funzionamento	20 – 80%	
Alimentazione	Adattatore compatto CA CA-CP200 B Batteria ricaricabile NB-CP2L (venduta separatamente) Caricabatteria CG-CP200 (venduto separatamente)	
Consumo di energia	≤ 60 W (≤4 W in standby)	
Dimensioni	178,0 x 127,0 x 60,5 mm (sporgenze escluse)	
Peso (solo stampante)	Circa 810 g	

*1 Il "metodo di gradazione della concentrazione" utilizzato dalla stampante SELPHY consente la rappresentazione di 256 (max) tonalità di colore per punto. In confronto, le stampanti che utilizzano il metodo di intensità dell'area rappresentano le tonalità in base al numero di punti stampati su un'unità di area. Ciò significa che sono necessari 256 punti (16 punti in verticale x 16 punti in orizzontale) per rappresentare le stesse 256 tonalità di colore. La rappresentazione del colore della stampante SELPHY è pertanto equivalente a una risoluzione di 4800 x 4800 dpi basata su un metodo di intensità dell'area.

- La gradazione si riferisce al numero di tonalità che possono essere rappresentate su una stampa. Ad esempio, il bianco e nero ha due gradazioni mentre 256 gradazioni sono le tonalità di grigio dal bianco al nero che possono essere rappresentate.
- "dpi" si riferisce al numero di punti che possono essere stampati su 1 pollice (dots per inch, ovvero punti per pollice).

*2 Misurata dall'inizio della passata di stampa del giallo fino alla fine della stampa.

*3 Si richiede un adattatore speciale (disponibile in commercio).



Adattatore compatto CA CA-CP200 B

Tensione di ingresso nominale	100 – 240 V AC (50/60 Hz) 1,5 A (100 V) – 0,75 A (240 V)
Uscita nominale	24 Vcc, 1,8 A
Temperature di funzionamento	0 – 45 °C
Dimensioni	122,0 x 60,0 x 30,5 mm (escluso cavo di alimentazione)
Peso	Circa 310 g

Cassetto Protezione Anti-Polvere DPC-CP100

La copertura di protezione antipolvere potrebbe non essere presente per qualche ragione. Acquistare separatamente se necessario.

Dimensioni	137,5 x 117,0 x 27,2 mm
Peso	Circa 88 g

Caricabatteria CG-CP200 (venduto separatamente)

Tensione di ingresso nominale	24 Vcc
Uscita nominale	24 Vcc
Temperature di funzionamento	5 – 40 °C
Dimensioni	156,2 x 49,0 x 35,5 mm (sporgenze escluse)
Peso	Circa 134 g

Batteria ricaricabile NB-CP2L (venduta separatamente)

Tipo	Batteria ricaricabile agli ioni di litio
Tensione nominale	22,2 Vcc
Capacità nominale	1200 mAh
Durata della batteria (cicli di carica)	Circa 300 ricariche
Temperature di funzionamento	5 – 40 °C
Dimensioni	110,0 x 40,7 x 37,5 mm
Peso	Circa 230 g

- Tutti i dati si basano su test effettuati da Canon.
- Le specifiche e l'aspetto della stampante sono soggetti a modifiche senza preavviso.

ATTENZIONE

RISCHIO DI ESPLOSIONE IN CASO DI SOSTITUZIONE DELLA BATTERIA CON UN TIPO NON IDONEO.
SMALTIRE LE BATTERIE USATE CONFORMEMENTE ALLE NORME VIGENTI.

Si raccomanda l'utilizzo di accessori Canon originali.

Il presente prodotto è progettato per ottenere prestazioni eccellenti se utilizzato con accessori Canon originali. Canon declina ogni responsabilità per qualsiasi danno al prodotto e/o incidenti quali incendi o altro (ad esempio una perdita e/o l'esplosione di una batteria ricaricabile), causati dal malfunzionamento di accessori non originali Canon. Notare che la presente garanzia non si applica a riparazioni in caso di malfunzionamento di accessori non originali Canon, anche se è possibile richiedere tali riparazioni a pagamento.



Movimentare la stampante SELPHY

- Non esporre a forti urti o vibrazioni. Ciò potrebbe causare inceppamenti di carta o malfunzionamenti della stampante.
 - Non usare su SELPHY spray insetticidi o liquidi infiammabili. Non lasciare SELPHY a contatto con prodotti di gomma o plastica per molto tempo. Ciò potrebbe danneggiare il rivestimento esterno.
 - Se la temperatura della stanza supera un determinato valore, la stampante SELPHY potrebbe surriscaldarsi e smettere di funzionare temporaneamente. Ciò non denota un malfunzionamento. Aspettare il tempo sufficiente affinché SELPHY si raffreddi e riprenda a funzionare. Il processo di stampa potrebbe essere più lungo quando viene ripetuto continuamente, la temperatura della stanza è elevata o la ventola d'aria posteriore di SELPHY è bloccata perché SELPHY interrompe temporaneamente il processo di stampa per il surriscaldamento.
 - Se si intende trasportare SELPHY da un posto freddo a uno caldo, inserirla anticipatamente in una borsa di plastica ermetica e rimuovere la stampante SELPHY quando ha raggiunto la temperatura ambiente per evitare la condensa. In caso di formazione di condensa, lasciare la stampante SELPHY a temperatura ambiente fino a quando la condensa non evapora in modo naturale.
 - Pulire SELPHY con un panno morbido asciutto.
 - Se la polvere si accumula sulla ventola d'aria (p. 6), rimuovere il cassetto inchiostro (p. 14) ed eliminare la polvere. I risultati di stampa potrebbero essere scarsi se la polvere entra nella stampante dalla ventola d'aria.
- ❗ ● Non pulire mai SELPHY con solventi come benzina o diluenti o detergenti leggeri. Ciò potrebbe portare al deterioramento o alla deformazione del rivestimento esterno o la copertura potrebbe essere rimossa.

Riconoscimenti sui marchi

- Il logo SDXC è un marchio di fabbrica di SD-3C, LLC.
- Questo dispositivo incorpora la tecnologia exFAT su licenza Microsoft.
- Il logo CF5 è un marchio di fabbrica dell'CompactFlash Association.

Informazioni sulla guida

- Non è consentito ristampare, trasmettere o memorizzare in un sistema di archiviazione la presente guida, integralmente o in parte, senza il previo consenso di Canon.
- Canon si riserva il diritto di modificare il contenuto della presente guida in qualsiasi momento senza preavviso.
- Le illustrazioni e le schermate nella presente guida potrebbero essere lievemente diverse da quelle riferite all'apparecchiatura reale.
- Indipendentemente da quanto espresso in precedenza, Canon declina qualsiasi responsabilità per danni imputabili a errato funzionamento dei prodotti.

Solo per l'Unione Europea e lo Spazio Economico Europeo.



Questi simboli indicano che il prodotto non può essere smaltito con i rifiuti domestici, ai sensi della Direttiva RAEE (2002/96/CE), della Direttiva sulle Batterie (2006/66/CE) e/o delle leggi nazionali che attuano tali Direttive.

Se sotto il simbolo indicato sopra è riportato un simbolo chimico, in osservanza della Direttiva sulle batterie, tale simbolo indica la presenza di un metallo pesante (Hg = Mercurio, Cd = Cadmio, Pb = Piombo) nella batteria o nell'accumulatore con un livello di concentrazione superiore a una soglia applicabile specificata nella Direttiva sulle batterie.

Il prodotto deve essere conferito a un punto di raccolta designato, ad esempio il rivenditore in caso di acquisto di un nuovo prodotto simile oppure un centro di raccolta autorizzato per il riciclaggio di rifiuti di apparecchiature elettriche ed elettroniche (RAEE) nonché di batterie e accumulatori.

Un trattamento improprio di questo tipo di rifiuti può avere conseguenze negative sull'ambiente e sulla salute umana a causa delle sostanze potenzialmente nocive solitamente contenute in tali rifiuti.

La collaborazione dell'utente per il corretto smaltimento di questo prodotto contribuirà a un utilizzo efficace delle risorse naturali ed eviterà di incorrere in sanzioni amministrative ai sensi dell'art.

255 e successivi del Decreto Legislativo n. 152/06.

Per ulteriori informazioni sul riciclaggio di questo prodotto, contattare le autorità locali, l'ente responsabile della raccolta dei rifiuti, un rivenditore autorizzato o il servizio di raccolta dei rifiuti domestici, oppure visitare il sito www.canon-europe.com/environment.

(Spazio Economico Europeo: Norvegia, Islanda e Liechtenstein)

CANON INC.

30-2, Shimomaruko 3-chome, Ohta-ku, Tokyo 146-8501, Japan

CANON EUROPA N.V.

Bovenkerkerweg 59-61, 1185 XB Amstelveen, The Netherlands

Canon

SELPHY CP810

COMPACT PHOTO PRINTER

Gebruikershandleiding van de printer

NEDERLANDS

- Lees voordat u de printer gebruikt eerst deze handleiding door, met name het gedeelte "Veiligheidsmaatregelen".
- Lees deze handleiding zorgvuldig voor een correct gebruik van de printer.
- Bewaar deze handleiding om hem later te kunnen raadplegen.

Inhoud van de verpakking

Controleer of de verpakking van de printer de volgende onderdelen bevat aan de hand van de selectievakjes . Als er iets ontbreekt, neem dan contact op met de leverancier van de printer.

SELPHY-printereenheid



Compacte voedingsadapter
CA-CP200 B

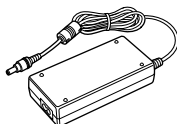

Netsnoer



Papiercassette
(briefkaartformaat)
PCP-CP400

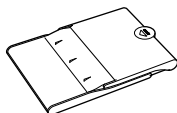

Reinigingseenheid*¹

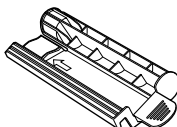

Stofkap
DPC-CP100*²



Cd SELPHY CP810
Solution Disk



Gebruikershandleiding van de
printer (deze handleiding)



Canon garantiesysteemboekje



*¹ Wordt niet overal meegeleverd.

*² Wordt niet overal meegeleverd. Schaf indien nodig apart aan.

Inkt en papier (afzonderlijk verkrijgbaar)

Zorg dat u een afzonderlijke set met een kleureninkt cassette/papier aanschaft voordat u de printer gaat gebruiken.



Set met kleureninkt cassette/papier			Benodigde papiercassette
Productnaam	Papierformaat	Aantal mogelijke afdrucken	
Set met kleureninkt cassette/papier KP-361P (briefkaart)	Briefkaartformaat	36	Papiercassette PCP-CP400 (meegeleverd met de SELPHY)
Set met kleureninkt cassette/papier KP-721N (fotopapier)		72	
Set met kleureninkt cassette/papier KP-1081N (fotopapier)		108	
Set met kleureninkt cassette/papier KL-361P	L-formaat	36	Papiercassette PCPL-CP400*
Set met kleureninkt cassette/papier KL-361P à 3 stuks		108	
Set met kleureninkt cassette/papier KC-361P	Kaartformaat	36	Papiercassette PCC-CP400*
Set met kleureninkt cassette/labelset KC-181F (etiketten op paginaformaat)		18	
Set met kleureninkt cassette/labelset KC-181L (vellen met 8 etiketten)		18	

* Schaf apart aan met set met kleureninkt cassette/papier. Sommige accessoires zijn niet overal verkrijgbaar.

Lees dit eerst

- De beelden die worden afgedrukt met dit product zijn bedoeld voor persoonlijk gebruik. Druk geen beelden af waarmee u auteursrechten schendt wanneer u geen toestemming hebt van de eigenaar van de auteursrechten.
- De garantie van dit product is alleen geldig in het land van aankoop. Als er een probleem optreedt wanneer de printer in het buitenland wordt gebruikt, moet het apparaat terug naar het land van aankoop voordat u een garantieclaim indient bij een helpdesk voor klantenondersteuning van Canon.
- Het LCD-monitor wordt gemaakt met zeer nauwkeurige productietechnieken. Meer dan 99,99 % van de pixels werken naar behoren. Het kan voorkomen dat pixels onjuist of als rode of zwarte stippen worden weergegeven. Dit heeft geen invloed op de afgedrukte afbeelding en duidt niet op een storing.
- Het LCD-monitor kan zijn afgedekt met een dunne plastic folie ter bescherming tegen krassen tijdens verzending. Verwijder in dat geval de folie voordat u de printer in gebruik neemt.

Conventies die in deze handleiding worden gebruikt

- Deze printer wordt hierna "SELPHY" of "printer" genoemd.
- Pictogrammen worden in de tekst gebruikt om de knoppen van de SELPHY aan te geven. Zie voor meer details het gedeelte "Knoppen" (p. 6).
- Tekst die op het scherm wordt weergegeven, wordt tussen [] (vierkante haakjes) geplaatst.
-  : Geeft belangrijke opmerkingen aan.
-  : Geeft tips en aanvullende informatie aan.
- (p. xx): Geeft pagina-aanduiding aan. xx geeft het aantal pagina's aan.
- In deze handleiding wordt ervan uitgegaan dat alle functies de standaardinstellingen hebben.
- De verschillende typen geheugenkaarten die gebruikt kunnen worden voor deze printer, worden gezamenlijk "geheugenkaarten" genoemd.

Inhoudsopgave

Inhoud van de verpakking _____	2	Reinigen na afdrucken _____	17
Inkt en papier (afzonderlijk verkrijgbaar) _____	2	Onderhoud van de printer _____	17
Lees dit eerst _____	3	Beelden bijsnijden en afdrucken _____	18
Conventies die in deze handleiding worden gebruikt _____	3	Pasfoto's afdrucken _____	19
Veiligheidsmaatregelen _____	4	Een reeks beelden afdrucken _____	21
De SELPHY installeren _____	5	Afdrukken vanaf uw computer _____	26
Overzicht van de onderdelen _____	6	Software installeren en opstarten _____	28
Informatieweergave op het scherm _____	7	Afbeeldingen afdrucken met de software _____	30
Aan de slag _____	7	Afdrukken vanaf uw digitale camera _____	32
De weergavetaal instellen _____	11	Beelden afdrucken met op de digitale camera opgegeven instellingen (DPOF print) _____	33
Compatibele geheugenkaarten en geheugenkaartsleuven _____	12	Afdrukken als er geen stopcontact beschikbaar is _____	34
Beelden die kunnen worden afgedrukt _____	12	Problemen oplossen _____	35
Beelden selecteren en afdrucken _____	13	Specificaties _____	37
Alle beelden afdrucken _____	16	De SELPHY hanteren _____	39
Afgedrukte foto's bewaren _____	17		

Veiligheidsmaatregelen

- Zorg ervoor dat u eerst de onderstaande veiligheidsmaatregelen leest voordat u het product gebruikt. Zorg er steeds voor dat het product correct wordt gebruikt.
- De veiligheidsmaatregelen op de volgende pagina's zijn bedoeld om letsel bij uzelf of bij andere personen, of schade aan de apparatuur te voorkomen.
- Lees ook altijd de handleidingen van alle afzonderlijk aangekochte accessoires die u gebruikt.



Waarschuwing

Hiermee wordt gewezen op het risico van ernstig letsel of levensgevaar.

- **Bewaar de apparatuur buiten het bereik van kinderen.**

Wanneer het netsnoer om de nek van een kind terechtkomt kan dit leiden tot verstikking.

- **Gebruik alleen de aanbevolen energiebronnen voor stroomvoorziening.**
- **Probeer het product niet te openen of te wijzigen en stel het niet bloot aan hitte.**
- **Laat het product niet vallen en stel het niet bloot aan zware schokken.**
- **Raak om letsel te voorkomen de binnenkant van de printer niet aan als deze is gevallen of op een andere wijze is beschadigd.**
- **Stop onmiddellijk met het gebruik van het product als het rook of een vreemde geur afgeeft of andere vreemde verschijnselen vertoont.**
- **Gebruik geen organische oplosmiddelen zoals alcohol, wasbenzine of verdunners om de apparatuur schoon te maken.**
- **Stel het product niet bloot aan water (bijvoorbeeld zeewater) of andere vloeistoffen.**
- **Voorkom dat vloeistoffen of vreemde objecten in de printer binnendringen.**

Dit kan leiden tot een elektrische schok of brand.

Als het product in contact komt met een vloeistof, haalt u de stekker uit het stopcontact en neemt u contact op met de leverancier of een van de helpdesks voor klantenondersteuning van Canon.

- **Raak de printer of de stekker niet aan tijdens onweersbuien.**

Dit kan leiden tot een elektrische schok of brand. Houd onmiddellijk op met het gebruik van het apparaat en neem voldoende afstand.

- **Maak het netsnoer regelmatig los en veeg met een droge doek het stof en vuil weg dat zich heeft opgehoopt op de stekker, de buitenkant van het stopcontact en het gebied eromheen.**
- **Raak het netsnoer niet aan met natte handen.**
- **Gebruik het apparaat niet boven het toelaatbare nominale vermogen van het elektrische stopcontact of de bekabeling. Gebruik het product niet als het netsnoer of de stekker beschadigd zijn of wanneer deze niet volledig in het stopcontact steken.**
- **Voorkom dat vuil of metalen voorwerpen (zoals pinnen of sleutels) in contact komen met de aansluitingen of de stekker.**
- **Zorg ervoor dat u het netsnoer niet doorsnijdt, beschadigt of wijzigt en plaats geen zware voorwerpen op het snoer.**

Dit kan leiden tot een elektrische schok of brand.

- **Speel de meegeleverde cd-rom(s) alleen af in een cd-speler die hiervoor geschikt is.**

Als u de cd-rom(s) afspeelt in een gewone cd-speler voor muziek-cd's, kunt u de luidsprekers beschadigen. Ook kunt u gehoorbeschadigingen oplopen als u een koptelefoon draagt terwijl u de harde geluiden van een cd-rom via een muziekspeler afspeelt.



Voorzichtig

Hiermee wordt gewezen op het risico van letsel.

- **Steek uw hand of vinger niet in de printer.**
 - **Kies een veilige plaats voor de SELPHY om te voorkomen dat iemand over het netsnoer struikelt.**
- Dit kan verwondingen of beschadiging van de printer tot gevolg hebben.

- **Het is raadzaam de printer niet op de volgende plaatsen te gebruiken, plaatsen of bewaren:**

- Plaatsen in direct zonlicht.
- Plaatsen met temperaturen boven 40 °C.
- Vochtige of stoffige plaatsen.
- Plaatsen die onderhevig zijn aan zware trillingen.

Hierdoor kan de printer of adapter oververhit raken en dit kan leiden tot een elektrische schok, brandwonden, ander letsel of vuur.

Hoge temperaturen kunnen de adapter of de behuizing van de printer doen vervormen.

Voorzichtig

Hiermee wordt gewezen op het risico van schade aan de apparatuur.

- Haal de stekker uit het stopcontact wanneer u het product niet gebruikt.
- Plaats niets boven op de printer, zoals een doek, terwijl u de printer gebruikt.

Als u het apparaat gedurende langere tijd in het stopcontact laat steken, kan het apparaat oververhit en vervormd raken wat kan leiden tot brand.

- Gebruik papier waarop al is afgedrukt nooit voor een tweede keer, ook niet als de afbeelding maar een gedeelte van het papier beslaat en er nog ruimte genoeg is (zie afbeelding).

Het opnieuw gebruiken van reeds bedrukt papier kan ervoor zorgen dat het papier vast komt te zitten en kan de printer beschadigen.

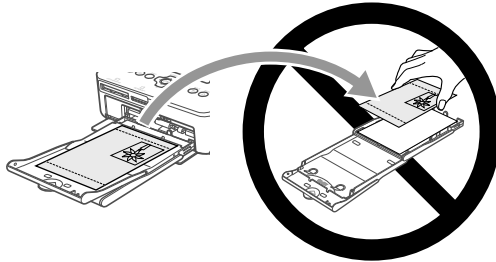

- Trek niet de stekker uit het stopcontact terwijl u aan het afdrucken bent.

Als de stroom per ongeluk wordt uitgeschakeld, schakel deze dan weer in en wacht tot het papier uit de printer komt. Neem in het geval van een papierstoring contact op met uw verkoper of een helpdesk voor klantenondersteuning van Canon. Trek vastgelopen papier niet met kracht uit de printer. Hierdoor kan de printer beschadigd raken.

- Gebruik de printer niet in de buurt van een apparaat dat een magnetisch veld creëert, zoals een motor, of in een stoffige omgeving.

Dit kan leiden tot storingen van de printer.

De SELPHY installeren

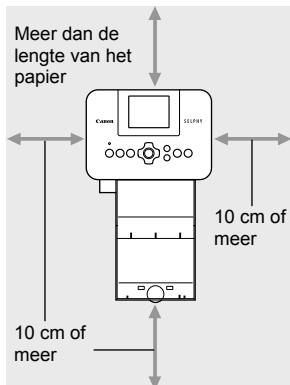

- Plaats de SELPHY op een stabiele en effen ondergrond, zoals een tafel. Plaats de printer nooit op een onstabiele of schuine ondergrond.
- Plaats de SELPHY ten minste 1 meter uit de buurt van apparaten die elektromagnetische golven of sterke magnetische velden genereren.
- Zorg dat er ten minste 10 cm vrije ruimte is om de SELPHY.
- Tijdens het afdrucken wordt het papier verschillende keren in- en uitgevoerd door de SELPHY. Zorg er daarom voor dat er een ruimte vrij is aan de achterkant van de printer die groter is dan de lengte van het papier.



- Gebruik de SELPHY niet in de buurt van een apparaat dat een magnetisch veld creëert, zoals een motor, of in een stoffige omgeving. Dit kan leiden tot storingen van de printer.
- Plaats de printer niet in de buurt van een televisie of radio. Dit kan leiden tot storingen van de printer.

Overzicht van de onderdelen

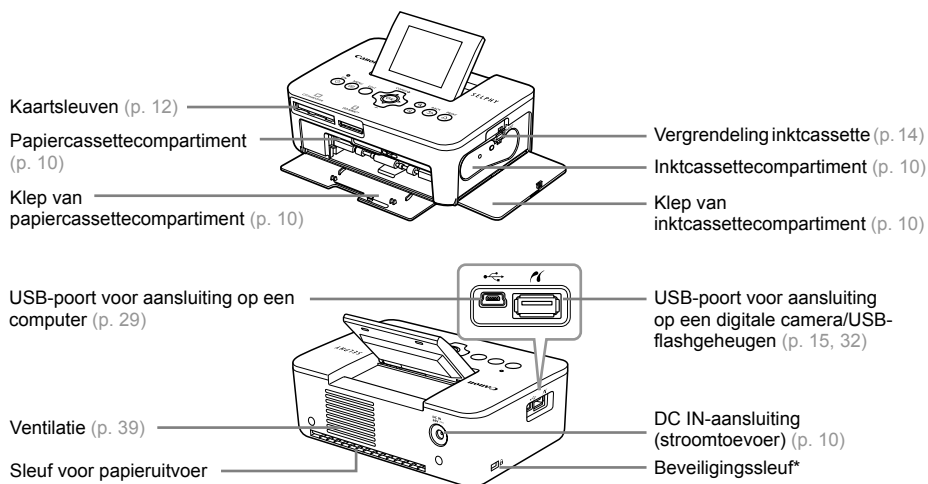

* Beveiligingskabels, zoals een Kensington-slot, kunnen op deze sleuf worden aangesloten.

Knoppen

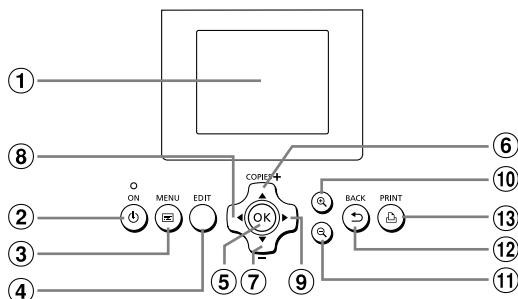

Pictogrammen die worden gebruikt in deze handleiding	Naam	Functie
①	—	Scherm (LCD-monitor)
②		Knop ON
③		Knop MENU
④	—	Knop EDIT
⑤	OK	Knop OK
⑥		Knop Omhoog/+ COPIES
⑦		Knop Omlaag/- COPIES
⑧		Knop Links
⑨		Knop Rechts
⑩		Knop Vergroten
⑪		Knop Verkleinen
⑫		Knop BACK
⑬		Knop PRINT

Informatieweergave op het scherm

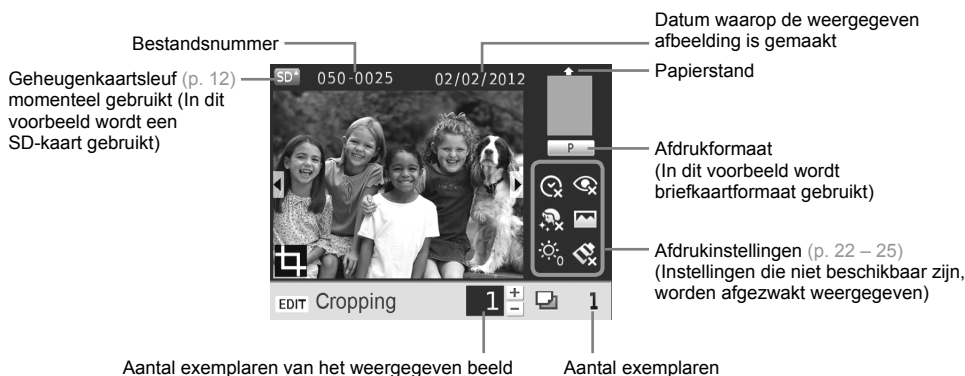

De schermweergave wisselen

U kunt het beeld op volledig scherm weergeven of het scherm verdelen in 4 vensters door op de -knoppen te drukken. Als u kiest voor weergave op volledig scherm wordt ook het kader met het afdrukbereik weergegeven.

Aan de slag

Het afdrucken van beelden voorbereiden. Het briefkaartformaat en de set met kleureninktcartridge/papier (afzonderlijk verkrijgbaar) (p. 2) worden hier als voorbeeld gebruikt; voor andere formaten is de voorbereiding echter hetzelfde.

Zorg ervoor dat er geen stof op het papier komt, aangezien dit strepen op de foto's kan veroorzaken of een storing (p. 5).

De inktcassette voorbereiden

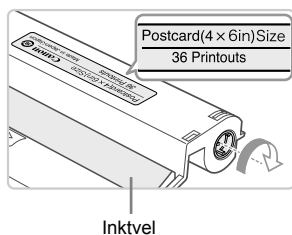

Controleer de inktcassette en het inktvel.

- Pak de inktcassette zonder het inktvel aan te raken en controleer of het formaat papier dat u wilt gebruiken overeenkomt met een van de formaten die op de inktcassette staan afgebeeld (Postcard(4x6in)Size, Card Size etc.).
- Controleer of het inktvel mooi strak is opgerold, zonder speling. Als het inktvel speling vertoont, draai het dan strak met het wielje (zie tekening) anders kan het scheuren als u het in de SELPHY plaatst.



- Zorg ervoor dat u het inktvel niet aanraakt, dat u de cassette niet met natte handen beetpakt en dat er geen stof of vuil op het inktvel komt. Vuil of waterdruppels kunnen zorgen voor strepen op uw foto's, een slechte afdrukkwaliteit, een scheur in het inktvel of een printerstoring (p. 5).
- Draai het wielje voorzichtig aan zonder druk uit te oefenen. Als u druk uitoefent kan het inktvel scheuren of het inktvel is al leeg voordat het afdrucken is afgerond waardoor u papier overhoudt.

De papercassette voorbereiden

1

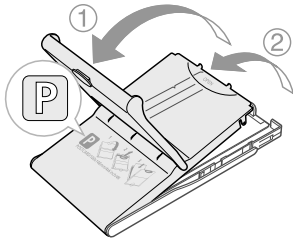

Controleer het papierformaat.

- Controleer of de voorbereide inktcassette en het formaat dat wordt weergegeven op de papercassette (POSTCARD (4x6in), CARD SIZE etc.) overeenkomen.

2

Open de klep.

- Er zijn twee kleppen. Open eerst de buitenste klep ① en vervolgens de binnenste klep ②.

3

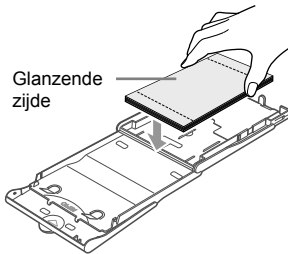

Plaats het papier.

- Plaats het papier in de papercassette die u hebt voorbereid.
- U kunt maximaal 18 vellen in de papercassette plaatsen. Als u 19 of meer vellen plaatst, kan dit de printer beschadigen of leiden tot storingen.
- Houd het papier vast zoals op het plaatje en plaats het in de cassette met de glanzende zijde naar boven. (Raak de afdrukzijde (de glanzende kant) van het papier niet aan met uw vingers. Als dit wel gebeurt, kunt u mogelijk geen schone afdrukken maken.)
- Als een beschermvel aanwezig is, verwijdert u dit en plaatst u alleen het papier in de cassette.
- Wanneer u afdrucken maakt op briefkaartformaat met een gedeelte voor een postzegel, plaatst u het papier zo dat het gedeelte voor de postzegel gericht is zoals weergegeven op de afbeelding.

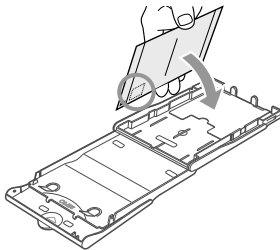

4

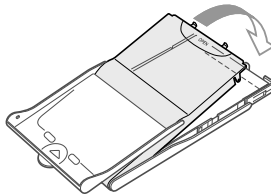

Sluit de klep.

- Sluit de binnenste klep totdat hij op zijn plaats klikt. Laat de buitenste klep open tijdens het afdrucken.

Afdrukken op L-formaat

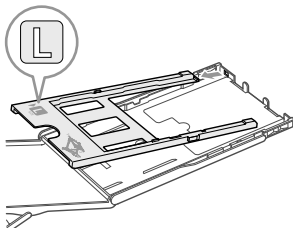

- Met PCPL-CP400 (afzonderlijk verkrijgbaar) kunt u op L-formaat afdrucken. U kunt ook op briefkaartformaat afdrucken door de adapter te verwijderen zoals weergegeven op de afbeelding.



- Gebruik voor uw printer uit de serie SELPHY CP alleen origineel papier uit de set met kleureninktcassette/papier van het merk Canon. U kunt geen gewoon printerpapier, gewone briefkaarten of papier voor printers uit de serie SELPHY ES gebruiken.
- Doe nooit het volgende, dit kan leiden tot mislukte afdrucken of storingen van de printer:
 - het papier omgekeerd in de cassette plaatsen (de glanzende kant is de kant waarop wordt afgedrukt);
 - het papier buigen of losscheuren langs de perforaties voor het afdrucken;
 - etiketenvellen gebruiken waarvan de etiketten loslaten of waarvan al etiketten zijn gebruikt;
 - op een vel schrijven voordat u erop gaat afdrucken;
 - papier opnieuw gebruiken om op een blanco gedeelte af te drukken (p. 5);
 - een nagevulde inktcassette opnieuw gebruiken.
- Raak de veren van de papercassette niet aan. Als de veren verbogen zijn of vervormd, wordt de papertoevoer van de SELPHY verstoord.
- Eén veer zit vast aan het midden van de bovenzijde van de cassette voor papier van kaartformaat.
- Raak de afdrukzijde (glanzend) van het papier niet aan, houd het papier niet met natte handen vast en zorg dat er geen stof of vuil op het papier komt. Vuil of waterdruppels kunnen zorgen voor strepen op uw foto's, een slechte afdrukkwaliteit of een printerstoring (p. 5).

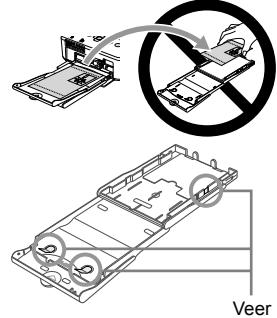

De stofkap bevestigen

Door de stofkap DPC-CP100 te bevestigen, voorkomt u dat zich stof en vuil ophoopt op het papier. De stofkap wordt niet overal standaard meegeleverd. Schaf deze indien nodig afzonderlijk aan.

- Plaats de stofkap zoals weergegeven op de afbeelding.

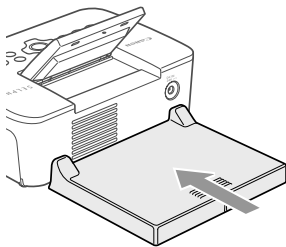

- Op een plek met veel stof of vuil, of buiten, kan zich ondanks de stofkap toch nog stof of vuil ophopen op het papier. Zet de SELPHY daarom op een schone plek neer.



- Bewaar de stofkap in een zak als u hem niet in gebruik hebt. Zo voorkomt u dat hij stoffig wordt.

De inktcassette en de papercassette plaatsen

1

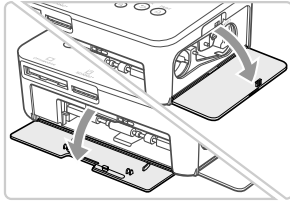

Open de kleppen.

- Open de kleppen voor de compartimenten van de inktcassette en papercassette.

2

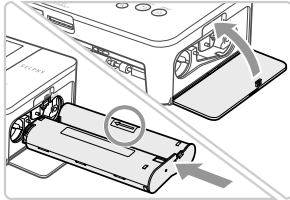

Plaats de inktcassette.

- Plaats de inktcassette in de printer in de richting die wordt aangegeven met de pijl op de cassette totdat deze vastklikt.
- Sluit de klep van het inktcassettecompartiment.

3

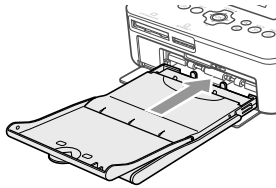

Plaats de papercassette.

- Controleer of de buitenste klep open is (p. 8) en plaats de papercassette volledig in het compartiment.

De stroom inschakelen

1

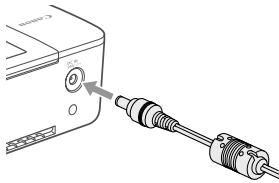

Sluit het adaptersnoer aan op de SELPHY.

- Zorg dat de stekker van de adapter volledig in de SELPHY zit.

2

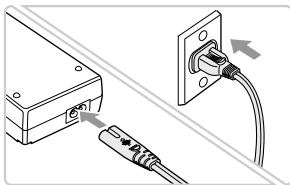

Steek het netsnoer in het stopcontact.

- Sluit het netsnoer aan op de compacte voedingsadapter en steek het andere uiteinde in het stopcontact.



De weergavetaal instellen

U kunt de weergavetaal van de menu's en berichten in het LCD-monitor wijzigen. De standaardinstelling is Engels.

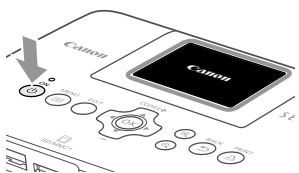
1



Schakel de SELPHY in.

- Druk de knop  in en houd deze vast totdat het linkerscherm wordt weergegeven.
- Druk om de printer uit te schakelen op de knop  en houd deze ingedrukt totdat het weergegeven scherm verandert.

2

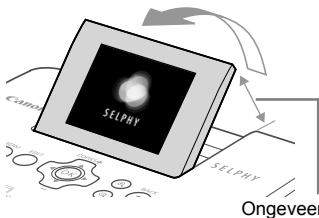



Zet het LCD-monitor omhoog.

- Verhoog het LCD-monitor niet met meer dan 45°. Dit kan leiden tot schade of storing.

3



Geef het scherm met instellingen weer.

- Druk op de -knop.
- Druk op de knoppen   om [Change Settings/Instellingen wijzigen] te selecteren en druk vervolgens op de knop **OK**.

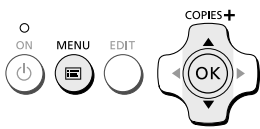

4

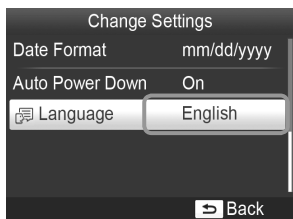

Geef het scherm met taalinstellingen weer.



- Druk op de knoppen   om een [ Language/Taal] te selecteren en druk vervolgens op de knop **OK**.

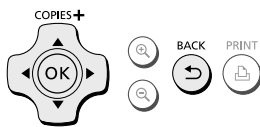

5





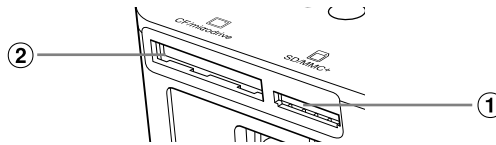

Selecteer een taal.

- Druk op de knoppen     om een taal te selecteren en druk vervolgens op de knop **OK**.
- U kunt teruggaan naar stap 2 door twee keer op de knop  te drukken.

Compatibele geheugenkaarten en geheugenkaartsleuven



Kaartsleuven	Geheugenkaarten die kunnen worden gebruikt zonder adapter	Geheugenkaarten waarvoor een adapter nodig is (in de handel verkrijgbaar)
<p>①</p>  <p>SD/MMC+</p>	<ul style="list-style-type: none"> ● SD-geheugenkaart ● SDHC-geheugenkaart ● SDXC-geheugenkaart  <ul style="list-style-type: none"> ● MultiMediaCard ● MMCplus-kaart ● HC MMCplus-kaart 	<ul style="list-style-type: none"> ● miniSD-geheugenkaart ● miniSDHC-geheugenkaart  <ul style="list-style-type: none"> ● microSD-geheugenkaart ● microSDHC-geheugenkaart ● microSDXC-geheugenkaart ● RS-MMC-kaart*¹ ● MMCmobile-kaart ● MMCmicro-kaart
<p>②</p>  <p>CF/microdrive</p>	<ul style="list-style-type: none"> ● CF-kaart ● Microdrive 	<ul style="list-style-type: none"> ● xD-Picture-kaart*²

*1 "RS-MMC" staat voor "Reduced-Size Multi Media Card".

*2 De werking is bevestigd met de DPC-CF-adapter van Fujifilm Corporation.



- Als voor een geheugenkaart een adapter nodig is, moet u de kaart eerst in de adapter plaatsen voordat u de adapter in de juiste kaartsleuf plaatst. Als u de geheugenkaart zonder adapter in een kaartsleuf steekt, bestaat de kans dat u de kaart niet meer uit de printer kunt verwijderen.
- Gebruik een geheugenkaart die is geformatteerd in het apparaat waarmee de beelden zijn gemaakt. Een geheugenkaart die via een computer is geformatteerd, wordt mogelijk niet herkend.



- Raadpleeg de gebruikershandleiding bij de geheugenkaart en adapter voor bedieningsinstructies.

USB-flashgeheugen

U kunt beelden op een in de handel verkrijgbaar USB-flashgeheugen afdrucken door het geheugen aan te sluiten op de SELPHY (p. 15).

Beelden die kunnen worden afgedrukt

JPEG-beelden die voldoen aan de Exif-standaard kunnen worden afgedrukt met de SELPHY.



- Beelden met onregelmatige formaten of beelden die met een computer zijn bewerkt, worden mogelijk niet goed weergegeven of afgedrukt.



Beelden selecteren en afdrukken

U kunt een beeld selecteren en het aantal kopieën per beeld opgeven voor het afdrukken. In dit gedeelte wordt een SD-geheugenkaart als voorbeeld gebruikt, maar aan de hand van dezelfde stappen kunt u ook vanaf andere geheugenkaarten afdrukken.

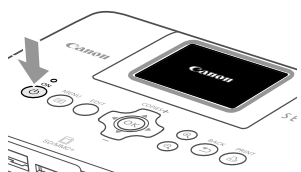
1



Schakel de SELPHY in.

- Druk de knop  in en houd deze vast totdat het linkerscherm wordt weergegeven.
- Druk om de printer uit te schakelen op de knop  en houd deze vast totdat het weergegeven scherm verandert.

2

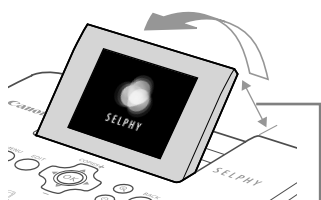

Ongeveer 45°

Zet het LCD-monitor omhoog.

- Verhoog het LCD-monitor niet met meer dan 45°. Dit kan leiden tot schade of storing.

3

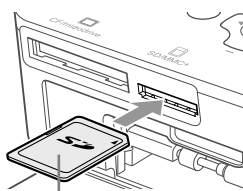

Etiketzijde

Plaats een geheugenkaart in de kaartsleuf.

- Plaats de kaart in de richting zoals weergegeven op de afbeelding totdat deze vastklikt.
- Om de kaart te verwijderen drukt u erop totdat deze vastklikt, waarna u langzaam loslaat.
- Als u een CF-/microdrivekaart gebruikt, steek hem dan volledig in de hiervoor bestemde sleuf.
- ▶ Het scherm in stap 4 hieronder (beeldweergavescherm) (p. 7) wordt weergegeven.

4







Aantal exemplaren van het weergegeven beeld





Aantal exemplaren



Selecteer een beeld.

- Druk op de knoppen   om een beeld te selecteren om af te drukken.
- Elk vijfde beeld wordt weergegeven als u de knoppen   indrukt en vasthoudt.

Selecteer het aantal kopieën.

- Druk op de knoppen   om het aantal kopieën te selecteren.
- Als u de knoppen   ingedrukt houdt, wordt het aantal afdrukken met 5 verhoogd of verlaagd.
- Om tegelijkertijd een ander beeld af te drukken herhaalt u stap 4 en 5.

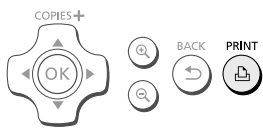
6**Druk af.**

- Druk op de knop om te beginnen met afdrucken.
- Tijdens het afdrucken wordt het papier verschillende keren in- en uitgevoerd van de achterkant van de SELPHY. Raak het papier niet aan totdat het afdrucken is voltooid en de afdrucken in de uitvoerlade liggen (op de buitenste klep van de papercassette).
- Zorg ervoor dat er niet 19 of meer vellen op de uitvoerlade liggen.
- Tijdens het afdrucken drukt u altijd op de knop om het afdrucken te annuleren.

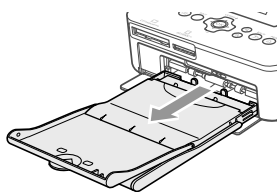
7**Plaats het papier.**

- Als op het scherm de melding verschijnt dat het papier op is, trekt u de papercassette uit de SELPHY zonder het apparaat uit te zetten.
- Vul de papercassette bij met nieuw papier (p. 8), en plaats de cassette terug in de SELPHY (p. 10).

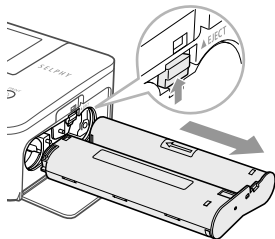
8**Vervang de inktcassette.**

- Als op het scherm de melding verschijnt dat de inkt op is, opent u de inktklep zonder het apparaat uit te zetten.
- De inktcassette komt naar buiten als u de vergrendeling beweegt in de richting zoals weergegeven op de afbeelding. Plaats een nieuwe inktcassette (p. 7, 10).



- Trek nooit de papercassette uit het apparaat, open nooit de klep van het inktcassettecompartiment en verwijder nooit de geheugenkaart als u hoort dat de printer werkt nadat u deze hebt ingeschakeld, of tijdens het afdrucken. Dit kan leiden tot storingen van de printer.
- Druk op de knop om het afdrucken te annuleren. U kunt het afdrucken niet annuleren door op de knop ON te drukken en als u de stekker eruit trekt kan dit leiden tot beschadiging van de printer.



- Het kan enige tijd duren voordat de beelden worden weergegeven bij stap 4 als de geheugenkaart een groot aantal beelden bevat.
- Als het scherm [Start DPOF printing/Start DPOF printen] verschijnt, raadpleegt u "Beelden afdrucken met op de digitale camera opgegeven instellingen (DPOF print)" (p. 33).
- U kunt per keer maximaal 99 beelden afdrucken en bij stap 4 en 5 maximaal 99 kopieën per beeld instellen. U kunt echter niet meer dan 999 beelden instellen (p. 35).

Niet-voltooid foto's vermijden

Let op het volgende om papierverlies te voorkomen doordat het inktvel leeg is voordat de foto klaar is.

- Draai niet teveel aan het wielje als u het inktvel strak draait (p. 7).
- Druk altijd op de knop als u het afdrucken wilt annuleren en schakel nooit de stroom uit voordat u op de knop heeft gedrukt (stap 6).
- Als op het scherm de melding verschijnt dat het papier op is, vult u het bij zonder het apparaat uit te zetten (stap 7) of drukt u op de knop om het afdrucken te annuleren (stap 6).

Afhankelijk van de afdrukomstandigheden is het niet altijd mogelijk niet-voltooid afdrucken te vermijden. Soms raakt het inktvel namelijk toch op, ook al heeft u bovenstaande instructies opgevolgd.

Vanaf een USB-flashgeheugen afdrukken

Net als beelden op geheugenkaarten kunt u ook beelden afdrukken op in de handel verkrijgbare USB-flashgeheugens.

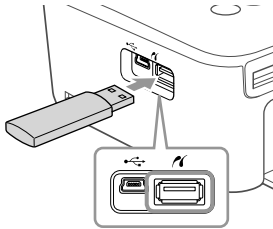

Plaats een USB-flashgeheugen.

- Plaats een USB-flashgeheugen zoals weergegeven.
- Alle verdere stappen zijn dezelfde als die voor het afdrukken van beelden van geheugenkaarten (p. 13 – 14).



- Afhankelijk van het merk USB-flashgeheugen dat u gebruikt, kan het moeilijk zijn om het geheugen te plaatsen of te verwijderen. Het is ook mogelijk dat het geheugen niet correct functioneert.
- Raadpleeg de gebruikershandleiding bij het USB-flashgeheugen voor bedieningsinstructies.

1 Kopie van het geselecteerde beeld afdrukken

U kunt snel en gemakkelijk 1 kopie van het geselecteerde beeld afdrukken.

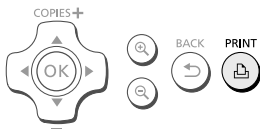

Een beeld selecteren en afdrukken.

- Selecteer het beeld zoals beschreven in stap 1 tot en met 4 op p. 13.
- Druk op de knop  om 1 kopie van het geselecteerde beeld af te drukken.



- Als u in stap 4 en 5 op p. 13 het beeld en het aantal kopieën hebt ingesteld, maakt de SELPHY afdrukken zoals ingesteld, zelfs als u bovenstaande handelingen uitvoert. Zorg er daarom voor dat u het aantal kopieën instelt op "0" in stap 4 op p. 13 voordat u dit probeert.

Alle beelden afdrukken

U kunt alle beelden op de geheugenkaart tegelijk afdrukken.

1

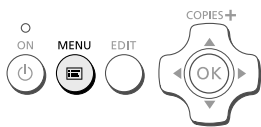

Geef het menu weer.

- Druk op de knop .

2

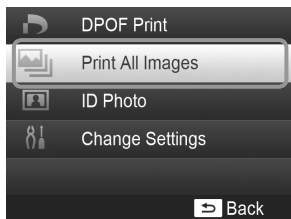

Geef het scherm met instellingen weer.

- Druk op de knoppen ▲▼ om [Print All Images/ Alles afdrukken] te selecteren en druk vervolgens op de knop **OK**.



3

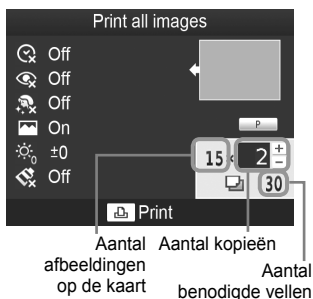

Selecteer het aantal kopieën.



- Druk op de knoppen ▲▼ om het aantal kopieën in te stellen.

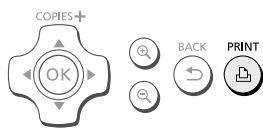

4



Druk af.

- Druk op de knop  om te beginnen met afdrukken.
- Druk op de knop  om het afdrukken te annuleren.



- Als er meer dan 1.000 beelden op de kaart staan, worden er maar 999 exemplaren afgedrukt op volgorde van opnamedatum en de meest recente eerst.
- U kunt bij stap 3 maximaal 99 afdrucken per beeld opgeven. U kunt echter geen waarde opgeven die, vermenigvuldigd met het aantal beelden, de 999 overschrijdt.
(Als er op de kaart bijvoorbeeld 100 beelden staan, kunt u maximaal 9 kopieën instellen.)

Afgedrukte foto's bewaren

- Wanneer beide randen van een afdruk perforaties bevatten, kunt u deze verwijderen door de randen om te vouwen.
- Gebruik een pen op oliebasis om te schrijven op afdrukken.
- Voorkom verkleuring en berg de afgedrukte foto's niet op een plaats met een temperatuur boven 40 °C, op een vochtige of stoffige plaats of in direct zonlicht.
- Vermijd de volgende handelingen, die kunnen leiden tot kleurverandering, kleurvervaging of kleurvervloeiing: Plakband op een afdrukkoppervlak plakken, afdrukkoppervlakken in contact laten komen met vinyl of plastic, alcohol of andere vlambare vloeistoffen in contact laten komen met het afdrukkoppervlak of afdrukkoppervlakken gedurende een lange tijd in contact laten komen met andere oppervlakten of objecten.
- Als u prints wilt bewaren in een album, kiest u een album met foto-omslagen die zijn gemaakt van nylon, polypropyleen of cellofaan.

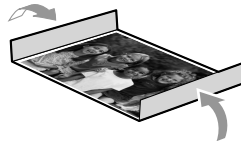

- De kleuren kunnen na verloop van tijd veranderen, afhankelijk van de condities waaronder u de afdrukken bewaart. Canon aanvaardt geen verantwoordelijkheid voor kleurveranderingen.

Reinigen na afdrukken

- 1 Schakel de SELPHY uit (p. 11) en verwijder de geheugenkaart of het USB-flashgeheugen.
- 2 Klap het scherm (LCD-monitor) volledig in voordat u het apparaat opbergt.
- 3 Haal het netsnoer uit het stopcontact en de stekker van de adapter uit de SELPHY.
 - Als de compacte voedingsadapter heet is, wacht dan tot deze helemaal is afgekoeld voordat u de adapter opbergt.
- 4 Verwijder de papercassette en sluit de klep van de behuizing van de papercassette. Laat het overgebleven papier in de cassette zitten en berg de papercassette op een donkere, koele, droge en stofvrije plaats op.
 - Laat de inktcassette in de SELPHY zitten.
 - Berg de SELPHY horizontaal op een donkere plaats op en zorg dat deze niet in aanraking komt met stof. Stof en vuil kunnen witte strepen op de foto's veroorzaken of een storing van de printer.



- Als u meerdere inktcassettes hebt, bergt u er één op in de SELPHY en de andere in de oorspronkelijke verpakking of een zak op een donkere plaats en beschermd tegen stof.
- Als u nieuwe papier- en inktcassettes opbergt, bewaart u deze in de ongeopende verpakking en op een donkere plaats.

Onderhoud van de printer

Als u wilt voorkomen dat er door stof en vuil strepen op uw foto's komen en om een goede afdrukkwaliteit te waarborgen, reinigt u de SELPHY regelmatig met de bijgeleverde reinigingseenheid (p. 2) voordat u gaat afdrukken en als u de inktcassette verwisselt. Let op: de reinigingseenheid wordt niet overal standaard meegeleverd.

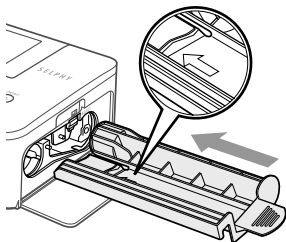

De SELPHY reinigen.

- Verwijder de inktcassette als die is geplaatst.
- Plaats de reinigingseenheid volledig in het apparaat met de pijl naar boven zoals weergegeven en trek hem er dan weer uit. Herhaal dit enige keren.
- Bewaar de reinigingseenheid na afloop stofvrij in een zak.



- Raak het witte gedeelte van de reinigingseenheid niet aan, omdat de reiniging dan niet meer optimaal is.
- Gebruik geen andere reinigingsmiddelen, alleen de bijgeleverde reinigingseenheid. Gebruikt u andere middelen dan kan dit leiden tot storingen van de printer.
- Als er na reiniging nog steeds strepen op de foto's verschijnen, neem dan contact op met de helpdesk voor klantenondersteuning van Canon.

Beelden bijsnijden en afdrucken

U kunt een foto bijsnijden en een gedeelte ervan afdrucken.

1



Geef het scherm voor bijsnijden weer.

- Selecteer een beeld zoals beschreven in stap 4 op p. 13, druk op de knop **EDIT** en vervolgens op de knop **OK**.
- ▶ Een bijsnijdkader voor het bereik wordt weergegeven.

2

Bepaal het bereik.

- Steeds als u op de knop **EDIT** drukt, schakelt het bijsnijdkader tussen portret en landschap.
- Door de knoppen ▲▼◀▶ in te drukken kunt u het bijsnijdkader verplaatsen.
- U kunt het bijsnijdkader vergroten door op de knop 🔍 te drukken en verkleinen door op de knop 🔍 te drukken.

3

Geef de instelling op.



- Druk op de knop **OK** om het bijsnijdkader in te stellen en keer terug naar het beeldweergavescherm.
- ▶  wordt weergegeven links onder in het scherm.
- De instelling van het bijsnijdkader wordt niet opgeheven door het aantal kopieën op 0 te zetten.
- Om een ander beeld bij te snijden en tegelijkertijd af te drukken herhaalt u stap 1 tot en met 3.

4

Druk de beelden af.

- Druk af zoals beschreven in stap 6 op p. 14.



- Als u het bijsnijdbereik wilt wijzigen nadat u het hebt ingesteld, drukt u op de knop **EDIT** in het beeldweergavescherm, druk op de knoppen ▲▼ om [Adjust Cropping/Bijsnijden aanpassen] te selecteren en druk op de knop **OK** om de stappen 2 en 3 te herhalen.
- Als u het bijsnijdbereik wilt annuleren nadat u het hebt ingesteld, drukt u op de knop **EDIT** in het beeldweergavescherm, druk op de knoppen ▲▼ om [Reset Cropping/Bijsnijden herstellen] te selecteren, druk op de knop **OK** om het herstelde bijsnijdscherm weer te geven en druk daarna nogmaals op de knop **OK**.
- Het bijsnijdbereik wordt automatisch opgeheven als u de SELPHY uitzet of als u de geheugenkaart verwijdert voordat u foto's gaat afdrucken.
- U kunt 99 beelden instellen met een bijsnijdbereik.
- Beelden in [DPOF Print/DPOF print] en [Print All Images/Alles afdrucken] kunt u niet bijsnijden.
- U kunt geen beelden bijsnijden als u [ Index] of [ Shuffte] in [Page Layout/Pagina-indeling] hebt geselecteerd (p. 23).
- U kunt de verhouding tussen hoogte en breedte van het bijsnijdkader op het scherm niet wijzigen.
- U kunt het aantal kopieën wijzigen door op de knoppen ▲▼ in het beeldweergavescherm in stap 3 te drukken.
- Het bijsnijdbereik wordt opgeheven als het afdrucken is voltooid.

Pasfoto's afdrucken





U kunt uw afbeelding afdrucken als een pasfoto. Kies een formaat uit [Multi-size/Multi-formaat], [Standard/Standaard]* en [Custom/Aangepast].

U kunt ook 2 soorten afbeeldingen kiezen die dan op een vel worden afgedrukt.

* Het standaardformaat voldoet aan de internationale ICAO-normen.

1







Instellen voor het afdrucken van pasfoto's.

- Druk op de knop .
- Druk op de knoppen   om [ID Photo/ID Foto] te selecteren en druk vervolgens op de knop **OK**.

2







Stel het formaat pasfoto in.

- Druk op de knoppen   om het formaat te selecteren en druk vervolgens op de knop **OK**.
- Als u [Custom/Aangepast] hebt geselecteerd drukt u op de knoppen   om [Long Side/Lengte] te selecteren. Druk vervolgens op de knoppen   om de lengte in te stellen, geef dan de maat aan voor de [Short Side/Breedte] en druk weer op de knop **OK**. De waarde van [Short Side/Breedte] past zich automatisch aan aan de waarde die u bij [Long Side/Lengte] instelt.
- Als u [Multi-size/Multi-formaat] hebt geselecteerd, wordt het formaat van de afbeelding zoals hij wordt afgedrukt weergegeven.

3

Selecteer de beelden en druk af.

- Selecteer het beeld door op de knoppen   te drukken en druk op de knop .  wordt rechtsonder in het scherm weergegeven (maximaal 2 afbeeldingen).
- Druk op de knop EDIT om het bijsnijdbereik in te stellen (p. 18).
- Druk af zoals beschreven in stap 6 op p. 14.



- De pasfoto wordt mogelijk niet officieel geaccepteerd, afhankelijk van de instelling waarvoor deze nodig is. Neem contact op met de desbetreffende instelling voor details omtrent de regelgeving.
- U kunt geen papier gebruiken van kaartformaat.
- Er wordt geen rekening gehouden met instellingen voor [Borders/Randen].
- De instellingen worden opgeheven als het afdrucken is voltooid.
- De datum en het bestandsnummer worden niet afgedrukt.
- Als u twee soorten afbeeldingen hebt geselecteerd worden deze twee soorten in gelijke aantallen afgedrukt voor het aantal kolommen in de pagina-indeling.
- Als u twee soorten afbeeldingen hebt geselecteerd en het aantal kolommen is oneven, dan wordt er in de middelste kolom niets afgedrukt.

Snijd de foto voor het paspoort bij.



- Als u naar de weergave van het bijsnijdbereik gaat (p. 18) terwijl u het [Standard/Standaard] formaat kiest voor [ID Photo/ID Foto], worden er twee lijnen weergegeven.
- Pas deze aan zodat een lijn boven het hoofd komt en de andere onder de kin om een pasfoto af te drukken die voldoet aan de regelgeving.



- Neem contact op met de desbetreffende instelling voor details omtrent de regelgeving anders dan die aangaande de positie en afmeting van het gezicht.

Een reeks beelden afdrucken



U kunt verschillende afdrukfuncties gebruiken, zoals de datum afdrukken of de kleur van een beeld aanpassen. U hoeft de instellingen niet per beeld op te geven. Als de instellingen eenmaal zijn opgegeven, worden ze op alle beelden toegepast.

Instellingen opgeven

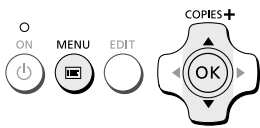
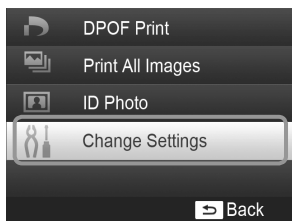
1







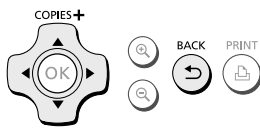

Het scherm met instellingen weergeven.

- Druk op de knop .
- Druk op de knoppen   om [Change Settings/ Instellingen wijzigen] te selecteren en druk daarna op de knop **OK**.

2



Selecteer het item en wijzig de instellingen.

- Druk op de knoppen   om een item te selecteren.
- Druk op de knoppen   om de instelling te wijzigen en druk vervolgens op de knop  om de instelling te voltooien.
- Door nogmaals op de knop  te drukken wordt het beeldweergavescherm hersteld.
- Zie p. 22 – 25 voor informatie over elke instelling.

3

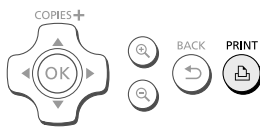

Druk af.

- Selecteer een beeld dat u wilt afdrucken (p. 13) en het aantal kopieën (p. 13) en druk op de knop  om af te drukken.



Afdrukken met datum (Datum)



- U kunt de opnamedatum afdrukken die is vastgelegd door de digitale camera.
- Uit (Standaardinstelling) / Aan

02/02/2012



- Als u de SELPHY uitschakelt, wordt de instelling [Off/UIT] hersteld.
- Omdat de datum die wordt afgedrukt, de opnamedatum van de digitale camera is, kan deze niet worden aangepast met de SELPHY.
- U kunt de stijl van de afgedrukte datum wijzigen in [Date Format/Datum notatie] (p. 25).
- De datum kan niet worden afgedrukt als [Index], of [Shuffle] is geselecteerd in [Page Layout/Pagina-indeling] (p. 23).
- Stel [Off/UIT] in voor beelden van een camera waarbij de datum al automatisch op het beeld wordt gezet om te voorkomen dat er twee data worden afgedrukt.

Rode ogen corrigeren en afdrukken (Correctie rode ogen)

- Beelden met rode ogen corrigeren.
- Uit (Standaardinstelling) / Aan



- Het is mogelijk dat andere delen dan de ogen worden gecorrigeerd. Stel [Correct Red-Eye/Corr. rode ogen] alleen in op [On/AAN] als u beelden met rode ogen afdrukt.



- Als de SELPHY wordt uitgeschakeld of als de geheugenkaart wordt verwijderd, wordt de optie weer ingesteld op [Off/UIT].
- Rode ogen worden mogelijk niet automatisch gedetecteerd of niet optimaal gecorrigeerd wanneer gezichten zeer klein, groot, donker of licht zijn in verhouding tot het gehele beeld, wanneer gezichten opzij gedraaid of diagonaal staan of gedeeltelijk verborgen zijn.
- U kunt rode ogen niet corrigeren als u [2-up/2-plus], [4-up/4-plus], [8-up/8-plus], of [Index] in [Page Layout/Pagina-indeling] (p. 23) hebt geselecteerd.
- Correctie rode ogen wordt niet toegepast als u [Sepia] of [B/W/Zwart/Wit] in [My Colors] hebt geselecteerd (p. 24).
- De mate van correctie kan verschillen afhankelijk van de instelling van het bijsnijdbereik, de pagina-indeling en het papierformaat.

Afdrukken met of zonder randen (Randen)



- Beelden instellen voor afdrukken met of zonder rand.
- Randloos (Standaardinstelling) / Randen



- Als u de SELPHY uitschakelt, wordt de instelling [Borderless/Randloos] hersteld.
- Afbeeldingen worden zonder randen afgedrukt als u [Index] of [Shuffle] selecteert in [Page Layout/Pagina-indeling] (p. 23).
- Als u [8-up/8-plus] selecteert in [Page Layout/Pagina-indeling] (p. 23) wanneer u afdrukt op papier van kaartformaat (p. 2) worden de beelden afgedrukt zonder randen, zelfs als [Bordered/Randen] is geselecteerd.



Een indeling kiezen en afdrucken (Pagina-indeling)



- U kunt het aantal beelden instellen dat u op één vel papier wilt afdrucken. Het aantal beelden dat u hebt opgegeven (p. 13) wordt afgedrukt in de geselecteerde indeling.

<input type="checkbox"/> 1-up/1-plus (Standaardinstelling)	Hiermee drukt u één beeld af op een volledig vel	<input type="checkbox"/> 8-up/8-plus*	Hiermee drukt u acht beelden af op een vel
<input type="checkbox"/> 2-up/2-plus	Hiermee drukt u twee beelden af op een vel	<input type="checkbox"/> Index	Afdrukken als index
<input type="checkbox"/> 4-up/4-plus	Hiermee drukt u vier beelden af op een vel	<input type="checkbox"/> Shuffle	Rangschikt automatisch beelden van verschillende formaten om af te drukken op één vel

* Stel de indeling in op [8-up/8-plus] wanneer u een set met kleureninkt-cassette/label KC-18IL (vel met 8 etiketten) gebruikt (p. 2).



- Als de SELPHY wordt uitgeschakeld, wordt de optie weer ingesteld op [1-up/1-plus].
- U kunt een indeling behouden zelfs nadat de SELPHY is uitgeschakeld. Als u wilt dat de SELPHY uw indelingen behoudt, schakel de SELPHY dan eerst uit, druk vervolgens op de knop en houdt deze vast en druk vervolgens op de knop totdat "SELPHY" wordt weergegeven op het scherm. Als u de indelingen niet langer wilt behouden, schakelt u de SELPHY uit en schakelt u hem vervolgens weer in op dezelfde wijze als voor het behoud van de indelingen.
- De positie van het beeld kan niet worden opgegeven.
- Afhankelijk van de geselecteerde indeling worden de instellingen van [Date/Datum] (p. 22), [Image Optimize/Optimal. beeld] (p. 24), [Correct Red-Eye/Corr. rode ogen] (p. 22), [Borders/Randen] (p. 22), [Smooth Skin/Gave huid] (p. 24), of [Brightness/Helderheid] (p. 25) mogelijk niet toegepast.
- Als u [Print All Images/Alles afdrucken] (p. 16) selecteert in [Index], kunt u alle beelden op de geheugenkaart afdrucken als een index van miniaturen.

Beelden in verschillende formaten rangschikken (Shuffle)



- Met Shuffle kunt u automatisch een reeks beelden in verschillende formaten rangschikken voor afdrucken.
- Een groep van maximaal 8 beelden of een groep van maximaal 20 beelden kan op één vel worden afgedrukt.
- U kunt afdrucken op papier in L-formaat of briefkaartformaat (p. 2).
- In "Instellingen opgeven" (p. 21) drukt u op de knoppen om [Page Layout/Pagina-indeling] te selecteren in het scherm bij stap 2. Druk op de knoppen om [Shuffle] te selecteren en druk vervolgens op de knop **OK**.
- Wanneer het scherm dat links wordt afgebeeld verschijnt, drukt u op de knoppen om een optie te selecteren.
- Druk op de knoppen om de instelling te wijzigen en druk vervolgens op de knop om de instelling te voltooien.
- Door tweemaal op de knop te drukken wordt het beeldweergavescherm hersteld.



- U kunt de positie van de beelden niet opgeven.
- Het kan even duren voordat het afdrucken begint.

De huid gaaf maken op afdrucken (Gave huid)

- Met dit effect lijkt de huid gaver en mooier op de afgedrukte beelden.
- Uit (Standaardinstelling) / Aan



- De optie wordt weer ingesteld op [Off/Uit] als het afdrucken is voltooid, de SELPHY wordt uitgezet of als de geheugenkaart wordt verwijderd.
- De correctie wordt mogelijk ook toegepast op andere gebieden dan de huid en kan zo tot onverwachte resultaten leiden.
- Als [Page Layout/Pagina-indeling] (p. 23) wordt ingesteld op [Index], wordt [Smooth Skin/Gave huid] niet toegepast.

De kleurtoon en afdrucken wijzigen (My Colors)

- U kunt de kleuren in uw beelden aanpassen of uw beelden afdrucken in sepia tinten of zwart-wit.

Off/Uit (Standaardinstelling)	—	PositiveFilm/Diafilm	Dit geeft intense, maar natuurlijk uitzijende kleuren, zoals bij een diafilm
Vivid/Levendig	Versterkt het contrast en de kleurverzadiging voor een levendige impressie	Sepia	Wijzigt de kleurtoon van het beeld in sepia
Neutral/Neutraal	Verzacht het contrast en de kleurverzadiging voor neutrale tinten	B/W/Zwart/Wit	Zwart-wit



- Als u de SELPHY uitschakelt, wordt de instelling [Off/Uit] hersteld.
- Afhankelijk van de instellingen in My Colors, worden de instellingen voor [Correct Red-Eye/Corr. rode ogen] (p. 22) mogelijk niet toegepast.

De beste resultaten behalen met automatische correctie (Optimalisatie beeld)



- SELPHY corrigeert de beeldkwaliteit automatisch voor een optimale beeldkwaliteit.
- Uit / Aan (Standaardinstelling)



- Sommige beelden worden wellicht niet correct aangepast.



- Als u de SELPHY uitschakelt, wordt de optie weer ingesteld op [On/Aan].
- Als [Page Layout/Pagina-indeling] (p. 23) is ingesteld op [Index] wordt [Image Optimize/Optimal. beeld] niet toegepast.
- De mate van correctie kan verschillen afhankelijk van de pagina-indeling en het papierformaat.



De helderheid aanpassen (Helderheid)



- U kunt de helderheid van een beeld aanpassen in stappen van ± 3 .
- Hoe groter de waarde + is, des te helderder wordt het beeld. Hoe groter de waarde - is, des te donkerder wordt het beeld.



- Als u de SELPHY uitschakelt, wordt de optie weer ingesteld op ± 0 .
- [Brightness/Helderheid] is niet beschikbaar als [Index] is geselecteerd in [Page Layout/Pagina-indeling] (p. 23).

De datumnotatie wijzigen (Datum notatie)

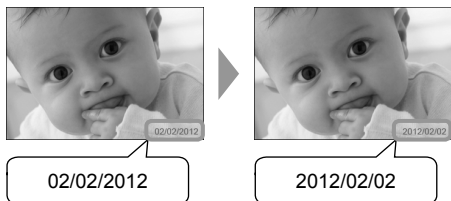

- U kunt de notatie van de afgedrukte datum wijzigen (p. 22).
- mm/dd/yyyy (Standaardinstelling), dd/mm/yyyy, yyyy/mm/dd



- Deze instelling wordt bewaard, ook als de SELPHY wordt uitgeschakeld of als de geheugenkaart uit de sleuf wordt verwijderd.

Energie besparen (Automatisch uit)

- De SELPHY schakelt automatisch uit als hij langer dan circa 5 minuten niet wordt gebruikt.
- Aan (Standaardinstelling) / Uit



- De SELPHY schakelt niet automatisch uit als hij is aangesloten op een camera of een computer of als er een foutmelding op het scherm wordt weergegeven.



Afdrukken vanaf uw computer

Als u uw computer aansluit op de SELPHY en de bijgeleverde software gebruikt, kunt u alle beelden tegelijk weergeven en verschillende afdrukfuncties gebruiken die niet alleen met de SELPHY kunnen worden gebruikt.

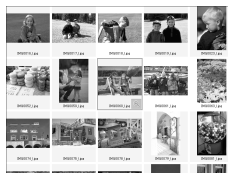

Uw favoriete beelden selecteren in een index en deze afdrukken

- U kunt beelden die u wilt afdrukken in een index selecteren en tegelijkertijd afdrukken. U kunt ook tekst toevoegen aan uw beelden en afdrukken.



Afdrukken met versieringen

- U kunt kaders of postzegels toevoegen aan uw beelden en afdrukken. U kunt ook tekst toevoegen aan uw beelden en afdrukken.



Kalenders afdrukken

- U kunt kalenders toevoegen aan uw afdrukken. U kunt ook tekst toevoegen aan uw beelden en afdrukken.



Gerangschikt afdrukken

- U kunt meerdere beelden rangschikken op hetzelfde blad.



Pasfoto's afdrukken

- U kunt foto's afdrukken in het vereiste pasfotoformaat.



- De pasfoto wordt mogelijk niet officieel geaccepteerd, afhankelijk van de instelling waarvoor deze nodig is. Neem contact op met de desbetreffende instelling voor details omtrent de regelgeving.

Systemeisen

	Windows	Macintosh
Besturingssysteem	Windows 7 Service Pack 1 Windows Vista Service Pack 2 Windows XP Service Pack 3	Mac OS X v10.6 – v10.7
Configuratie	Bovengenoemde besturingssystemen zouden vooraf geïnstalleerd moeten zijn op computers met ingebouwde USB-poorten.	
CPU	Pentium 1,3 GHz of hoger	Mac OS X v10.7: Intel Core 2 Duo of hoger Mac OS X v10.6: Intel Processor
RAM	Windows 7 (64-bit): 2 GB of meer Windows 7 (32-bit), Vista: 1 GB of meer Windows XP: 512 MB of meer	1 GB of meer
Interface	USB	
Beschikbare ruimte vaste schijf	120 MB of meer*	140 MB of meer
Beeldscherm	1.024 x 768 pixels of meer	1.024 x 768 pixels of meer

* Voor Windows moet Microsoft .NET Framework 2.0 (max. 280 MB) of hoger zijn geïnstalleerd. De installatie kan enige tijd duren afhankelijk van de capaciteiten van uw computer.

Software installeren en opstarten

Windows 7 en Mac OS X 10.7 worden gebruikt voor deze uitleg.

Items om voor te bereiden

- Computer
- Geleverde cd-rom (Cd SELPHY CP810 Solution Disk) (p. 2)
- Een gewone USB-kabel van maximaal 2,5 m (voor de SELPHY-aansluiting is een Mini-B-connector vereist)

1



Installeer de software.

Windows

- Plaats de cd-rom in het cd-romstation van de computer en klik op het pictogram [Easy Installation/Eenvoudige installatie] wanneer het scherm links wordt weergegeven.
- Volg de instructies op het scherm om verder te gaan.
- Wanneer het venster voor Gebruikersaccountbeheer wordt weergegeven, volgt u de instructies op het scherm om verder te gaan.

▶ Ga verder met de installatie om het venster aan de linkerkant weer te geven.

Macintosh

- Plaats de cd-rom in het cd-romstation van de computer. Klik op [Finder] in het Dock (de balk onderaan het bureaublad) en dubbelklik op [] in de cd-rom.
- Als [] op het bureaublad wordt weergegeven kunt u ook dubbelklikken [] om de bestanden op de cd-rom weer te geven.
- Wanneer het linkervenster wordt weergegeven, klikt u op [Install/Installeren] en volgt u de instructies op het scherm om verder te gaan.
- Wanneer de installatie gereed is, klikt u op [Finish/Voltoeien] om de computer opnieuw op te starten en de installatie te voltooien.

Bereid de SELPHY voor.

- Schakel de SELPHY uit en verwijder de geheugenkaart of het USB-flashgeheugen.
- Plaats een inktcassette en een papercassette met papier dat u wilt gebruiken in de SELPHY (p. 7 – 10).

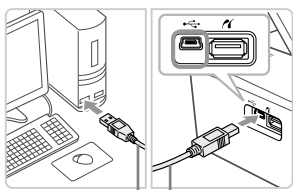
3

Gewone USB-kabel

Sluit de SELPHY aan op de computer.

- Gebruik de USB-kabel om de SELPHY aan te sluiten op de computer.
- Raadpleeg de gebruikershandleidingen bij de kabel of de computer voor bedieningsinstructies.

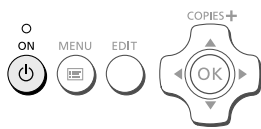
4**Schakel de SELPHY in.**

- Druk op de knop  om de SELPHY in te schakelen.

Windows

- Wanneer de installatie gereed is, klikt u op [Restart/Opnieuw opstarten] om de computer opnieuw op te starten en de installatie te voltooien.

5**Bevestig dat de software correct is gestart.**

- ▶ De software wordt gestart en het scherm aan de linkerkant verschijnt wanneer er verbinding is gemaakt tussen de SELPHY en de computer.
- Voer stap 2 tot en met 4 uit om de software de volgende keer automatisch op te laten starten.

Windows

- Als het scherm bij stap 5 niet verschijnt, selecteert u in het menu [Start] ▶ [Alle programma's] ▶ [Canon Utilities] ▶ [SELPHY Photo Print] ▶ [SELPHY Photo Print].

Macintosh

- Als het scherm bij stap 5 niet verschijnt, volgt u de stappen hieronder om de printer te registreren.
Selecteer [] uit het menu en klik op [Systeemvoorkeuren] ▶ [Afdrukken en faxen] om het scherm Afdrukken en faxen te openen. Kik op [+] om [CP810] uit het pop-upvenster te selecteren en klik vervolgens op [Voeg toe].
Als u uw printer hebt geregistreerd klikt u op het [SELPHY Photo Print]-pictogram in het Dock (de balk onderaan het bureaublad) om het scherm voor stap 5 weer te geven.



- Als de printer via een USB-hub is aangesloten op de computer, werkt de SELPHY mogelijk niet goed.
- De SELPHY werkt misschien niet goed als er andere USB-apparaten (uitgezonderd een USB-muis of een USB-toetsenbord) tegelijk met de printer worden gebruikt. Koppel andere USB-apparaten los van uw computer en sluit de SELPHY vervolgens weer aan.
- Zet de computer niet in de modus Stand-by (of de slaapstand) terwijl de SELPHY is aangesloten op een USB-poort van de computer. Als u dit per ongeluk toch doet, haalt u de computer uit de modus Stand-by zonder de USB-kabel los te maken.
- Raadpleeg voor informatie over de werking van de computer de handleiding die met de computer is meegeleverd.

Afbeeldingen afdrucken met de software

Met de geïnstalleerde software (SELPHY Photo Print) kunt u afbeeldingen afdrucken die u op uw computer heeft staan.

De functie [Simple print/Eenvoudig afdrucken] wordt in dit gedeelte uitgelegd. Met deze functie kunt u alle beelden tegelijk zien en de beelden selecteren die u wilt afdrucken.

1



Open het afdrukmenu.

- Klik op [Print menu/Menu Afdrucken].
- Als de voorbereidingen voor afdrucken niet zijn voltooid (papiercassette en inktcassette geplaatst), kunt u niet op [Print menu/Menu Afdrucken] klikken. Volg de aanwijzingen op het scherm om de noodzakelijke handelingen uit te voeren.

2



Selecteer een afdrukmethode.

- Klik op [Simple print/Eenvoudig afdrucken].
- U kunt afdrucken maken met kaders, stempels en tekstballonnen door op [Decorative print/Afdrucken met versieringen] te klikken.
- U kunt afdrucken maken en kalenders toevoegen door op [Calendar print/Kalender afdrucken] te klikken.
- U kunt meerdere afbeeldingen op hetzelfde vel afdrucken door op [Layout Print/Layout afdrucken] te klikken.
- U kunt foto's afdrucken in het vereiste pasfotoformaat door op [ID Photo Print/ID Foto afdrucken] te klikken.

3

U kunt de voorwaarden selecteren voor de beelden die moeten worden weergegeven.



U kunt beelden weergeven die zijn opgeslagen in een andere map door op deze knop te klikken en een map te selecteren in het scherm dat wordt weergegeven.

Selecteer een of meerdere afbeeldingen.

- ▶ De beelden worden weergegeven in een index in de [Afbeeldingen] map.
 - Klik op een beeld om dit te selecteren voor afdrucken.
- ▶ De achtergrondkleur wordt gewijzigd en het beeld wordt ingesteld voor afdrucken.
 - Gebruik dezelfde procedure om op alle beelden te klikken die u wilt afdrucken.
 - Als u nogmaals op een beeld klikt, wordt de achtergrondkleur weer gewijzigd in de oorspronkelijke kleur en worden de instellingen geannuleerd.
 - Als u afbeeldingen hebt geselecteerd klikt u op [Next/Volgende].

4

Druk op de knoppen - of + om het aantal afdrucken in te stellen.

Selecteer het aantal afdrucken.

- Selecteer het aantal kopieën voor elk beeld.
- Klik op [Print/Afdrukken] om te starten met afdrucken in Windows.
- Klik op [Print menu/Menu Afdrukken] en vervolgens op [Print/Afdrukken] in het scherm dat verschijnt in Macintosh.

5

Beëindig het programma.

Windows

- Wanneer het afdrucken is voltooid, klikt u op  in de rechterbovenhoek van het scherm.

Macintosh

- Wanneer het afdrucken is voltooid, klikt u op  in de linkerbovenhoek van het scherm.



- De indeling die aan de rechterkant van het scherm wordt weergegeven als u op [ID Photo Print/ID Foto afdrucken] in stap 2 op p. 30 klikt, verschilt van de werkelijke indeling. U kunt de werkelijke indeling bekijken door op [Preview/Voorbeeld] te klikken in het [4.Print/Afdrukken] scherm.
- Als u een index-indeling selecteert in het scherm dat wordt weergegeven wanneer u op [Layout Print/Layout afdrucken] klikt in stap 2 op p. 30 kunt u de afbeelding niet aanpassen door bijvoorbeeld het formaat of de richting van de afbeelding te wijzigen in het [4.Print/Afdrukken] scherm.

Afdrukken vanaf uw digitale camera

U kunt beelden selecteren en afdrukken vanaf een digitale camera met PictBridge-ondersteuning. Er wordt een compacte digitale Canon-camera gebruikt als voorbeeld om de afdrukmethode uit te leggen. Raadpleeg de gebruikershandleiding van uw digitale camera als de bewerkingen anders zijn bij de digitale camera die u gebruikt.

1

Controleer of er geen geheugenkaart in de SELPHY is geplaatst en dat de SELPHY niet op een computer is aangesloten.

2

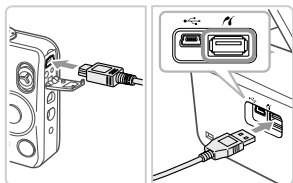

Sluit de SELPHY aan op de digitale camera met de interfacekabel (USB-kabel) die bij de digitale camera is geleverd.

3



Zet eerst de SELPHY aan, daarna de digitale camera en speel de afbeeldingen af op de digitale camera.

▶ Afhankelijk van de digitale camera die u gebruikt, verschijnt mogelijk  op het scherm van de digitale camera.

4

Voer de noodzakelijke handelingen uit op uw digitale camera om een beeld te selecteren voor afdrukken.

- Gebruik de digitale camera om het afdrukken te starten.
- ▶ Het afdrukken begint.
- Nadat het afdrukken is voltooid, schakelt u de SELPHY en de digitale camera uit en koppelt u de kabel los.



- U kunt het afdrukken niet stoppen met de knop . Gebruik de digitale camera om het afdrukken te stoppen.
- PictBridge is een standaard die is vastgesteld door de CIPA (Camera & Imaging Products Association). Hiermee kunt u beelden die met een digitale camera of videocamera, ongeacht de fabrikant of het model, zijn gemaakt, rechtstreeks afdrukken op een printer zonder een computer te gebruiken.

Beelden afdrucken met op de digitale camera opgegeven instellingen (DPOF print)

U kunt op uw digitale camera afdrুকinstellingen opgeven en de gewenste beelden selecteren en deze dan allemaal tegelijk afdrucken. Raadpleeg de gebruikershandleiding van de digitale camera voor meer informatie.

1

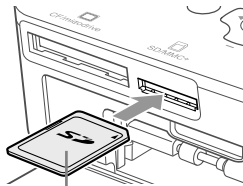

Etiketzijde

Plaats een geheugenkaart met DPOF-instellingen in de daarvoor geschikte sleuf.

- ▶ Op het scherm verschijnt [DPOF images remain Print images?/DPOF beelden resterend Print beelden?].

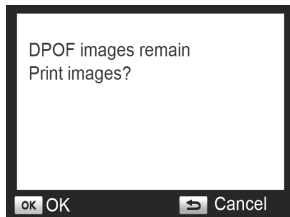

2



Druk op de knop OK.

3

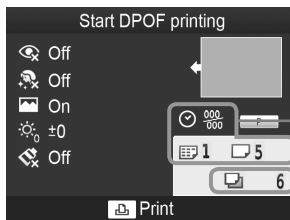

Controleer de instellingen.

- Instellingen met de digitale camera
 - ☺: Datum
 - 000: Bestandsnummer
 - ☒: Index (Type afdruk)
 - ☐: Standaard (Type afdruk)

Het aantal benodigde vellen

4

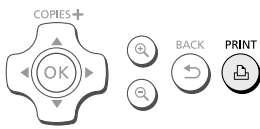

Druk de beelden af.

- Druk op de knop om te beginnen met afdrucken.



- De datum en het bestandsnummer zijn de DPOF-instellingen van de digitale camera (deze instellingen kunnen niet worden gewijzigd met de SELPHY).
- Als op een digitale camera van het merk Canon [Print Type/Afdruktype] is ingesteld op [Standard/Standaard], worden de instellingen toegepast die zijn gemaakt in "Een reeks beelden afdrucken" (p. 21 – 25).
- Het scherm in stap 3 kan ook worden weergegeven wanneer u op de knop drukt en [DPOF Print/DPOF print] selecteert en vervolgens op de knop **OK** drukt. De optie [DPOF Print/DPOF print] verschijnt alleen als er een geheugenkaart is geplaatst met DPOF-gegevens die zijn ingesteld met de digitale camera.

Afdrukken als er geen stopcontact beschikbaar is

U kunt de batterij NB-CP2L (afzonderlijk verkrijgbaar) en lader-adapter CG-CP200 (afzonderlijk verkrijgbaar) gebruiken om afbeeldingen af te drukken als er geen stopcontact voorhanden is. Met een volledig opgeladen batterij kunt u ongeveer 36 vellen* papier van briefkaartformaat afdrukken.

* Het aantal vellen is vastgesteld aan de hand van de testnormen van Canon en kan verschillen afhankelijk van de afdrukomstandigheden.

De batterij installeren

1

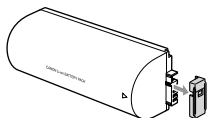

Verwijder het klepje van de batterij-aansluiting.

2

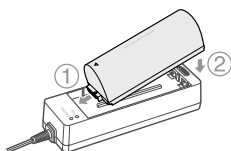

Plaats de batterij in de lader-adapter.

- Plaats hem eerst in de richting aangegeven door ① en dan in de richting aangegeven door ② totdat hij er goed in klikt.

3

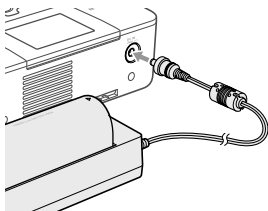

Sluit de lader-adapter aan op de SELPHY.

De batterij opladen

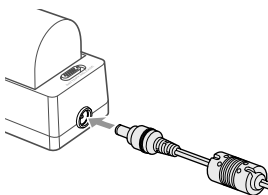

Sluit het netsnoer aan op de lader-adapter met daarin de batterij.

- ▶ De batterij wordt opgeladen en het oranje lampje brandt.
- ▶ Na ongeveer 4 uur is de batterij volledig opgeladen en brandt het groene lampje.
- Het opladen gaat door als u de SELPHY aanzet terwijl de lader-adapter is ingestoken. Het opladen houdt echter op tijdens het afdrukken.



- Raadpleeg de gebruikershandleiding van de batterij voor informatie over waarschuwingen met betrekking tot de batterij.
- Zorg dat de SELPHY op een stabiele ondergrond staat, zoals een bureau, als hij is aangesloten op de lader-adapter en pas op dat u de kabel van de lader-adapter er niet uittrekt.

Problemen oplossen

Als u denkt dat er een probleem is met de SELPHY, controleert u dan eerst het volgende. Als de items hieronder het probleem niet oplossen, kunt u contact opnemen met een van de helpdesks voor klantenondersteuning van Canon die worden aangegeven op de bijgeleverde lijst met klantenondersteuning.

Stroom

● Het apparaat gaat niet aan

- Zorg ervoor dat de stekker goed is aangesloten (p. 10).
- Houd de knop  ingedrukt tot het startscherm wordt weergegeven op het scherm (p. 11).
- Als u de batterij NB-CP2L gebruikt (afzonderlijk verkrijgbaar) en de lader-adapter CG-CP200 (afzonderlijk verkrijgbaar), controleer dan of de batterij opgeladen en correct geplaatst is en of de kabel op de juiste wijze is aangesloten.

Afdrukproblemen

● Afdrukken niet mogelijk

- Controleer of de SELPHY is ingeschakeld (p. 11).
- Controleer of de inktcassette en papercassette correct zijn geplaatst (p. 10).
- Zorg ervoor dat het inktvel niet slap hangt (p. 7).
- Zorg ervoor dat u het juiste papier gebruikt (p. 9).
- Wanneer de inkt op is, moet u de inktcassette vervangen door een nieuwe. Wanneer het papier op is, moet u de papercassette bijvullen met nieuw papier (p. 14).
- Controleer of u de juiste combinatie van papier, papercassette en inktcassette gebruikt (p. 7).
- Sluit de SELPHY op slechts één apparaat tegelijk aan. Als de SELPHY tegelijkertijd op een digitale camera en computer is aangesloten en er een geheugenkaart is geplaatst, kunt u mogelijk niet correct afdrukken.
- Afhankelijk van de temperatuur in de ruimte kan de SELPHY oververhit raken en tijdelijk niet meer werken. Dit is dus geen storing. Wacht totdat de temperatuur daalt en het afdrukken wordt hervat.

Beelden weergeven of afdrukken van een geheugenkaart of USB-flashgeheugen niet mogelijk

- Zorg ervoor dat de geheugenkaart helemaal en in de juiste sleuf is geplaatst met het label naar boven (p. 12, 13).
- Zorg ervoor dat het USB-flashgeheugen helemaal en in de juiste richting is geplaatst (p. 15).
- Controleer of u een ondersteund beeldtype gebruikt (p. 12).
- Controleer of een geheugenkaart waarvoor een adapter nodig is, eerst in de adapter is geplaatst voordat u de adapter in de kaartsleuf stopt (p. 12).

Afdrukken vanaf een digitale camera niet mogelijk

- Controleer of de digitale camera PictBridge ondersteunt (p. 32).
- Controleer of de SELPHY en de digitale camera correct zijn aangesloten (p. 32).
- Controleer of de oplaadbare batterij of de wegwerpbatterijen in uw digitale camera niet leeg is/zijn. Als een batterij bijna leeg is, vervangt u deze door een volledig opgeladen of nieuwe batterij.

Afdrukken vanaf een computer niet mogelijk

- Controleer of u de software volgens de juiste procedure hebt geïnstalleerd (p. 28).
- Controleer of de SELPHY direct op een poort op de computer is aangesloten met de USB-kabel (p. 29).
- Problemen die zich uitsluitend in Windows voordoen: Zorg ervoor dat de printer niet op offline staat. Is dat wel het geval, klik dan met de rechter muisknop op het pictogram van de printer en annuleer de offline-instelling.
- Problemen die zich uitsluitend op Macintosh-computers voordoen: Controleer of de SELPHY is geregistreerd op de printerlijst (p. 29).



- **De datum wordt niet afgedrukt**

- **Afdrukken vanaf een geheugenkaart of USB-flashgeheugen niet mogelijk**

- Controleer of de optie voor het afdrukken van de datum is ingesteld (p. 33).
 - Als u DPOF print gebruikt, worden de instellingen voor het afdrukken van de datum gebruikt die op de digitale camera zijn ingesteld.

- **Afdrukken vanaf een digitale camera niet mogelijk**

- Controleer of de datuminstelling op uw digitale camera is ingesteld op [On/Aan]. Als de instelling [Default] is gekozen, worden de instellingen voor het afdrukken van de datum gebruikt die op de SELPHY zijn ingesteld.

- **Schone afdrukken maken niet mogelijk**

- Controleer of het inktvel en het papier niet stoffig zijn.
 - Controleer of er geen stof in de SELPHY zit (p. 39).
 - Controleer of er geen condensvorming is in de SELPHY (p. 39).
 - Controleer of de SELPHY niet in de buurt van een apparaat met elektromagnetische golven of een sterk magnetisch veld staat (p. 5).

- **Kleuren op het computerscherm en de afdruk zijn verschillend**

- De methoden voor het genereren van kleur kunnen verschillen bij computerschermen en printers. Bovendien kan het verschil te wijten zijn aan de omgeving waarin het scherm wordt bekeken (kleur en lichtsterkte) of aan de instellingen voor kleuraanpassing van het scherm.

- **Als ik een actieve afdrukopdracht vanaf de computer annuleer, wordt de opdracht nog een keer uitgevoerd wanneer ik verder ga met afdrukken**

- Wanneer u op een Macintosh na een annulering verdergaat met afdrukken, wordt een beeld dat al is afgedrukt soms opnieuw afgedrukt als het afdrukken wordt hervat.

Papierproblemen

- **Het papier past niet in de cassette**

- Controleer of het papierformaat overeenstemt met het formaat van de papercassette (p. 2).

- **Het papier wordt niet goed doorgevoerd/loopt vaak vast**

- Controleer of het papier en de papercassette goed zijn geplaatst (p. 8, 10).
 - Controleer of er minder dan 19 vellen in de cassette zitten.
 - Controleer of er niet 19 of meer vellen op de buitenste klep van de papercassette zitten.
 - Zorg ervoor dat u het juiste papier gebruikt (p. 9).

- **Kan het opgegeven aantal afdrukken niet afdrukken/er is papier over**

- Er blijft mogelijk papier over als de inkt al op is (p. 14).

- **Het papier is vastgelopen**

- Als het papier uit de voor- of de achterzijde steekt (sleuf voor papieruitvoer) (p. 6) van de SELPHY, trekt u voorzichtig aan het papier om dit te verwijderen. Als voorzichtig trekken niet genoeg is om het papier te verwijderen, moet u geen kracht gebruiken om het papier eruit te trekken. Schakel de printer herhaaldelijk uit en weer in totdat het papier wordt uitgevoerd. Als de stroom per ongeluk wordt uitgeschakeld tijdens het afdrukken, schakel deze dan weer in en wacht tot het papier uit de printer komt. Neem in het geval van een papierstoring contact op met uw verkoper of een helpdesk voor klantenondersteuning van Canon. Trek vastgelopen papier niet met kracht uit de printer. Hierdoor kan de printer beschadigd raken.

Foutberichten

Als er een probleem is met de SELPHY, verschijnt er op het scherm een bericht. Als er bij de foutmelding een mogelijke oplossing staat, volgt u de instructies op het scherm. Als er geen oplossing wordt vermeld, raadpleegt u "Problemen oplossen" (p. 35).

Als de items hieronder het probleem niet oplossen, neemt u dan contact op met een van de helpdesks voor klantenondersteuning van Canon van de bijgeleverde lijst met klantenondersteuning.



- Als zich een probleem voordoet terwijl de SELPHY is aangesloten op een digitale camera, wordt mogelijk een foutbericht weergegeven op het scherm van de digitale camera.



Specificaties

SELPHY CP810

Printmethode	Kleurtransmissie door warmtesublimatie (met overcoating)	
Resolutie/Kleurvoorstelling	300 x 300 dpi	
Gradatie	256 tinten per kleur (Resolutie op basis van de methode voor de gebiedsintensiteit is equivalent aan een kleurvoorstelling van 4.800 x 4.800 dpi)*1	
Inkt	Afzonderlijke kleureninkt cassette (Y/M/C/overcoating)	
Papier	Briefkaartformaat, L-formaat, kaartformaat (inclusief etiketten op paginaformaat, vellen met 8 etiketten)	
Afdrukformaat	Randloos	Randen
Briefkaartformaat	100,0 x 148,0 mm	91,3 x 121,7 mm
L-formaat	89,0 x 119,0 mm	79,1 x 105,1 mm
Kaartformaat	54,0 x 86,0 mm	49,9 x 66,6 mm
(Elk etiket op een etikettenvel van 8 stuks)	22,0 x 17,3 mm	–
Afdruksnelheid*2	Afdrukken vanaf geheugenkaarten/USB-flashgeheugens/Aangesloten op camera (PictBridge)	
Briefkaartformaat	Ongeveer 47 sec.	
L-formaat	Ongeveer 39 sec.	
Kaartformaat	Ongeveer 27 sec.	
Invoersysteem	Automatische papierinvoer vanuit papercassette	
Uitvoersysteem	Automatische papieruitvoer boven op papercassette	
Scherm	Kantelbaar, 6,8 cm (2,7 inch), TFT LCD-kleurenscherm	
Interface		
Hi-Speed USB	Aansluiten op een PictBridge-apparaat: USB-compatibele connector type A	
Geheugenkaarten	Aansluiten op een computer: USB-compatibele Mini-B-connector CF-kaart, Microdrive, xD-Picture-kaart*3, SD-geheugenkaart, SDHC-geheugenkaart, SDXC-geheugenkaart, MMC-kaart, MMCplus-kaart, HC MMCplus-kaart, miniSD-geheugenkaart*3, miniSDHC-geheugenkaart*3, microSD-geheugenkaart*3, microSDHC-geheugenkaart*3, microSDXC-geheugenkaart*3, RS-MMC-kaart*3, MMCmobile-kaart*3, MMCmicro-kaart	
USB-flashgeheugen	Alleen ondersteuning voor FAT/exFAT	
Bedrijfstemperaturen	5 – 40 °C	
Luchtvochtigheid	20 – 80%	
Stroom	Compacte voedingsadapter CA-CP200 B Batterij NB-CP2L (afzonderlijk verkrijgbaar) Lader-adapter CG-CP200 (afzonderlijk verkrijgbaar)	
Stroomverbruik	60 W of minder (4 W of minder bij stand-by)	
Afmetingen	178,0 x 127,0 x 60,5 mm (exclusief uitstekende delen)	
Gewicht (alleen printer)	Ongeveer 810 g	

*1 De methode voor de gradatie van concentraties die wordt gebruikt door de SELPHY staat maximaal 256 tinten per kleur die per stip moeten worden voorgesteld. Ter vergelijking: printers die de methode voor de gebiedsintensiteit gebruiken, stellen tinten voor volgens het aantal stippen die in een gebiedsunit worden afgedrukt. Dit betekent dat 256 stippen (16 stippen verticaal x 16 stippen horizontaal) nodig zijn om dezelfde 256 tinten van kleur voor te stellen. De kleurvoorstelling van de SELPHY is daarom equivalent aan een resolutie van 4.800 x 4.800 dpi op basis van de methode voor de gebiedsintensiteit.

• Gradatie verwijst naar het aantal tinten dat op een afdruk kan worden weergegeven. Zwart en wit heeft bijvoorbeeld twee gradaties, terwijl de 256 gradaties de grijstinten van wit tot zwart omvatten die kunnen worden weergegeven.
• "dpi" (dots per inch) verwijst naar het aantal dots of stippen die op 1 inch kunnen worden afgedrukt.

*2 Gemeten vanaf begin van gele afdrukbewerking tot uitvoer.

*3 Speciale adapter (in de handel verkrijgbaar) is vereist.

Compacte voedingsadapter CA-CP200 B

Nominaal ingangsvermogen	100 – 240 V AC (50/60 Hz) 1,5 A (100 V) – 0,75 A (240 V)
Nominaal uitgangsvermogen	24 V DC, 1,8 A
Bedrijfstemperaturen	0 – 45 °C
Afmetingen	122,0 x 60,0 x 30,5 mm (exclusief netsnoer)
Gewicht	Ongeveer 310 g

Stofkap DPC-CP100

De stofkap wordt niet overal standaard meegeleverd. Schaf indien nodig afzonderlijk aan.

Afmetingen	137,5 x 117,0 x 27,2 mm
Gewicht	Ongeveer 88 g

Lader-adapter CG-CP200 (afzonderlijk verkrijgbaar)

Nominaal ingangsvermogen	24 V DC
Nominaal uitgangsvermogen	24 V DC
Bedrijfstemperaturen	5 – 40 °C
Afmetingen	156,2 x 49,0 x 35,5 mm (exclusief uitstekende delen)
Gewicht	Ongeveer 134 g

Batterij NB-CP2L (afzonderlijk verkrijgbaar)

Type	Oplaadbare lithium-ion-batterij
Nominale spanning	22,2 V DC
Nominaal vermogen	1.200 mAh
Levensduur van batterij (aantal ladingen)	Ongeveer 300
Bedrijfstemperaturen	5 – 40 °C
Afmetingen	110,0 x 40,7 x 37,5 mm
Gewicht	Ongeveer 230 g

- Alle gegevens zijn gebaseerd op testen die zijn uitgevoerd door Canon.
- Specificaties en uiterlijk van de printer kunnen zonder voorafgaande kennisgeving worden gewijzigd.

VOORZICHTIG

ONTPLOFFINGSGEVAAR ALS DE BATTERIJEN WORDEN VERVANGEN DOOR EEN ONJUIST TYPE. HOUD U BIJ HET WEGGOOIEN VAN GEBRUIKTE BATTERIJEN AAN DE LOKALE VOORSCHRIFTEN HIERVOOR.

Het gebruik van authentieke Canon-onderdelen wordt aanbevolen.

Dit product is ontworpen om uitstekende resultaten te behalen wanneer het wordt gebruikt met accessoires van Canon. Canon is niet aansprakelijk voor schade aan dit product en/of ongelukken zoals brand, enzovoort, die zijn veroorzaakt door het niet juist functioneren van accessoires die niet van Canon zijn (zoals het lekken en/of ontploffen van een batterij). Deze garantie is niet van toepassing op reparaties die het gevolg zijn van het niet juist functioneren van accessoires die niet van Canon zijn, hoewel dergelijke reparaties wel kunnen worden aangevraagd om te worden uitgevoerd tegen betaling.

De SELPHY hanteren

- Vermijd zware schokken of trillingen. Dit kan leiden tot papierstoringen of storingen van de printer.
- Stel de SELPHY niet bloot aan insectenspray of vluchtige vloeistoffen. Voorkom langdurig contact tussen de SELPHY en producten van rubber of plastic. Dit kan de behuizing aantasten.
- Afhankelijk van de temperatuur in de ruimte kan de SELPHY oververhit raken en tijdelijk niet langer werken. Dit is dus geen storing. Laat de SELPHY enige tijd afkoelen en neem hem weer in gebruik. Het afdrukken kan meer tijd in beslag nemen als het ononderbroken doorgaat, de kamertemperatuur hoog is of de ventilator aan de achterzijde is afgeschermd. De SELPHY zal dan tijdelijk ophouden met afdrukken door oververhitting.
- Stop de SELPHY in een luchtdichte plastic zak alvorens u hem van een koude naar een warme omgeving verplaatst en verwijder de zak als de SELPHY op kamertemperatuur is. Dit om condensatievorming te voorkomen. Mocht zich toch condensatie hebben gevormd, laat de SELPHY dan in een ruimte op kamertemperatuur staan zodat de condensatie vanzelf verdwijnt.
- Maak de SELPHY schoon met een zachte, droge doek.
- Als zich stof ophoopt op de ventilator (p. 6) verwijdt u de inktcassette (p. 14) en verwijdt u vervolgens het stof. De afdrukresultaten zijn mogelijk niet mooi als er stof binnenkomt via de ventilator.



- Reinig de SELPHY nooit met oplosmiddelen als wasbenzine of terpentijn of met een mild reinigingsmiddel. Dit kan de behuizing aantasten of vervormen, of de buitenzijde doen afbladderen.

Kennisgevingen van handelsmerken

- Het SDXC-logo is een handelsmerk van SD-3C, LLC.
- Dit apparaat gebruikt de exFAT-technologie met licentie van Microsoft.
- Het CF5-logo is een handelsmerk van CompactFlash Association.

Over deze handleiding

- Het is verboden om elk willekeurig deel van deze handleiding opnieuw te drukken, te verzenden of op te slaan in een actief zoekstelsel zonder toestemming van Canon.
- Canon behoudt zich het recht voor de inhoud van deze handleiding te allen tijde zonder voorafgaande kennisgeving te wijzigen.
- Afbeeldingen en screenshots in deze handleiding kunnen enigszins afwijken van de daadwerkelijke apparatuur.
- Ongeacht de bovenstaande items kan Canon niet aansprakelijk worden gehouden voor schade door verkeerde bediening van de producten.

Uitsluitend bestemd voor de Europese Unie (en EER).

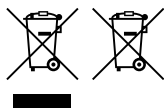

Met deze symbolen wordt aangegeven dat dit product in overeenstemming met de AEEA-richtlijn (2002/96/EC), de richtlijn 2006/66/EC betreffende batterijen en accu's en/of de plaatselijk geldende wetgeving waarin deze richtlijnen zijn geïmplementeerd, niet bij het normale huisvuil mag worden weggegooid.

Indien onder het hierboven getoonde symbool een chemisch symbool gedrukt staat, geeft dit in overeenstemming met de richtlijn betreffende batterijen en accu's aan dat deze batterij of accu een zwaar metaal bevat (Hg = kwik, Cd = cadmium, Pb = lood) waarvan de concentratie de toepasselijke drempelwaarde in overeenstemming met de genoemde richtlijn overschrijdt.

Dit product dient te worden ingeleverd bij een hiervoor aangewezen inzamelpunt, bijv. door dit in te leveren bij een hiertoe erkend verkooppunt bij aankoop van een gelijksoortig product, of bij een officiële inzameldienst voor de recycling van elektrische en elektronische apparatuur (EEA) en batterijen en accu's. Door de potentieel gevaarlijke stoffen die gewoonlijk gepaard gaan met EEA, kan onjuiste verwerking van dit type afval mogelijk nadelige gevolgen hebben voor het milieu en de menselijke gezondheid.

Uw medewerking bij het op juiste wijze weggooien van dit product draagt bij tot effectief gebruik van natuurlijke bronnen.

Voor verdere informatie over recycling van dit product kunt u contact opnemen met uw plaatselijke gemeente, afvaldienst, officiële dienst voor klein chemisch afval of afvalstortplaats, of kunt u terecht op www.canon-europe.com/environment.

(EER: Noorwegen, IJsland en Liechtenstein)

CANON INC.

30-2, Shimomaruko 3-chome, Ohta-ku, Tokyo 146-8501, Japan

CANON EUROPA N.V.

Bovenkerkerweg 59-61, 1185 XB Amstelveen, The Netherlands

Canon

SELPHY CP810

KUVATULOSTIMET

Tulostimen käyttöopas

SUOMI

- Lue tämä opas, mukaan lukien "Turvaohjeita"-osio, ennen tulostimen käyttämistä.
- Lue tämä opas huolellisesti, että osaat käyttää tulostinta oikein.
- Pidä tämä opas saatavilla myöhempää käyttöä varten.

Pakkauksen sisältö

Tarkista, että tulostimen pakkaus sisältää seuraavat osat. Voit käyttää apuna rasti-ruutuja. Jos jokin osa puuttuu, ota yhteyttä jälleenmyyjään, jolta ostit tulostimen.

SELPHY-tulostinyksikkö



Verkkolaite
CA-CP200 B

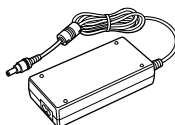

Virtajohto



Paperikasetti
(postikorttikoko)
PCP-CP400

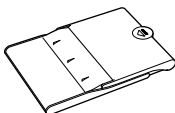

Puhdistusyksikkö*¹

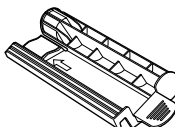

Pölysuojakansi
DPC-CP100*²



SELPHY CP810
Solution Disk -levy

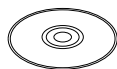

Tulostimen käyttöopas
(tämä opas)



Canonin
takuujärjestelmäkirjanen



*¹ Ei ehkä tule mukana joillakin alueilla.

*² Ei ehkä tule mukana joillakin alueilla. Osta tarvittaessa erikseen.

Värikasetit ja paperit (myydään erikseen)

Hanki ennen tulostimen käyttämistä erikseen myytävät värikasetit ja paperisarjat.

Värikasetti- ja paperisarja			Tarvittava paperikasetti
Tuotteen nimi	Paperikoko	Mahdollisten tulosteiden määrä	
Värikasetti- ja paperisarja KP-36IP (postikortti)	Postikorttikoko	36	Paperikasetti PCP-CP400 (toimitetaan SELPHY-tulostimen mukana)
Värikasetti- ja paperisarja KP-72IN (valokuvapaperi)		72	
Värikasetti- ja paperisarja KP-108IN (valokuvapaperi)		108	
Värikasetti- ja paperisarja KL-36IP	L-koko	36	Paperikasetti PCPL-CP400*
Värikasetti- ja paperisarja KL-36IP 3 pakkausta		108	
Värikasetti- ja paperisarja KC-36IP	Korttikoko	36	Paperikasetti PCC-CP400*
Värikasetti- ja tarrasarja KC-18IF (koko sivun tarra)		18	
Värikasetti- ja tarrasarja KC-18IL (8 tarran arkki)		18	

* Osta erikseen värikasetti- ja paperisarjan kanssa.

Kaikkia varusteita ei ehkä ole saatavissa kaikilla alueilla.

Lue tämä ensin

- Tällä tuotteella tulostetut kuvat on tarkoitettu yksityiseen käyttöön. Älä tulosta kuvia, jotka rikkovat tekijänoikeuksia, ilman tekijänoikeuksien haltijan ennalta antamaa lupaa.
- Tämän tuotteen takuu on voimassa vain ostomaassa. Jos ongelmia ilmenee, kun tuotetta käytetään ulkomailla, palauta tuote ostomaahan ennen kuin haet takuukorvausta Canonin asiakastukipalvelusta.
- Nestekidenäyttö valmistetaan käyttämällä erittäin tarkkoja valmistustekniikoita. Yli 99,99 % pikseleistä toimii määrittysten mukaisesti. Jotkut pikselit saattavat kuitenkin toisinaan olla pois toiminnasta tai näkyä punaisina tai mustina pisteinä. Tämä ei vaikuta tulostettuun kuvaan eikä tätä pidetä toimintahäiriönä.
- Nestekidenäytön päällä voi olla ohut muovinen kalvo, joka suojaa näyttöä naarmuuntumiselta kuljetuksen aikana. Poista tämä kalvo ennen tulostimen käyttämistä.

Tässä oppaassa käytetyt merkinnät

- Tästä tulostimesta käytetään nimitystä "SELPHY-tulostin" tai "tulostin".
- SELPHY-tulostimen painikkeet on merkitty tekstissä kuvakkeilla. Lisätietoja painikkeista on kohdassa "Hallintapainikkeet" (s. 6).
- Näytössä näkyvät tekstit on merkitty []-sulkeisiin (hakasulkeet).
- ⓘ: Osoittaa tärkeitä huomautukset.
- ✎ : Osoittaa vinkit ja lisätiedot.
- (s. xx): Osoittaa viittaukset sivuihin. xx osoittaa sivunumeron.
- Tässä oppaassa oletetaan, että kaikissa toiminnoissa on käytössä oletusasetukset.
- Tässä tulostimessa käytettäviä erilaisia muistikortteja kutsutaan yhteisnimityksellä "muistikortit".

Sisällysluettelo

Pakkauksen sisältö _____	2	Tulostimen ylläpito _____	17
Värikasetit ja paperit (myydään erikseen) _____	2	Kuvien rajaaminen ja tulostaminen _____	18
Lue tämä ensin _____	3	ID-kuvien tulostaminen _____	19
Tässä oppaassa käytetyt merkinnät _____	3	Erialaisten kuvien tulostaminen _____	21
Turvaohjeita _____	4	Tulostaminen tietokoneesta _____	26
SELPHY-tulostimen asentaminen _____	5	Ohjelmiston asentaminen ja käynnistäminen _____	28
Tulostimen osat _____	6	Kuvien tulostaminen ohjelmistolla _____	30
Näytössä näkyvät tiedot _____	7	Tulostaminen digitaalikamerasta _____	32
Aloittaminen _____	7	Tulostaminen digitaalikamerassa määritetyillä	
Näytön kielen asettaminen _____	11	asetuksilla (DPOF-tulostus) _____	33
Yhteensopivat muistikortit ja		Tulostaminen, kun verkkovirta ei ole	
muistikorttipaikat _____	12	käytettävissä _____	34
Tulostettavissa olevat kuvat _____	12	Vianmäärittys _____	35
Kuvien valitseminen ja tulostaminen _____	13	Tekniset tiedot _____	37
Kaikkien kuvien tulostaminen _____	16	SELPHY-tulostimen käsitteleminen _____	39
Tulostettujen valokuvien säilyttäminen _____	17		
Tulostimen puhdistaminen tulostuksen jälkeen _____	17		

Turvaohjeita

- Lue alla olevat turvallisuusohjeet ennen tuotteen käyttämistä. Varmista aina, että tuotetta käytetään oikein.
- Seuraavilla sivuilla annetut turvallisuusohjeet auttavat ehkäisemään henkilövahingot ja laitteen vahingoittumisen.
- Lue myös huolellisesti käyttämiesi erikseen myytävien lisävarusteiden käyttöoppaat.



Varoitus

Ilmaisee vakavan vamman vaaran tai kuolemanvaaran.

- **Säilytä tämä laite lasten ulottumattomissa.**

Virtajohtojen kietoutuminen vahingossa lapsen kaulan ympärille voi aiheuttaa tukehtumisen.

- **Käytä vain suositeltuja virtalähteitä.**
- **Älä yritä purkaa laitetta, muuttaa sitä tai altista sitä kuumuudelle.**
- **Älä pudota laitetta tai altista sitä voimakkaille iskuille.**
- **Älä koske tulostimen sisäosiin tapaturmavaaran takia, jos laite on pudonnut tai muutoin vahingoittunut.**
- **Lopeta tulostimen käyttö välittömästi, jos tulostimesta tulee savua tai vierasta hajua tai jos se toimii muutoin epänormaalisti.**
- **Älä käytä laitteen puhdistamiseen orgaanisia liuottimia, kuten alkoholia, puhdistettua bensiiniä tai ohenninta.**
- **Varo, ettei tuotteeseen joudu vettä (esim. merivettä) tai muita nesteitä.**
- **Varo, ettei tulostimeen joudu nesteitä tai vieraita esineitä.**

Se voi aiheuttaa sähköiskun tai tulipalon vaaran.

Jos tuotteeseen joutuu nestettä, irrota virtajohto ja ota yhteyttä jälleenmyyjään tai Canonin asiakastukipalveluun.

- **Älä koske tulostimeen tai virtapistokkeeseen ukkosmyrskyn aikana.**

Se voi aiheuttaa sähköiskun tai tulipalon vaaran. Lopeta laitteen käyttö välittömästi ja siirry loitomalle.

- **Irrota virtajohto pistorasiasta säännöllisin väliajoin ja puhdista kuivalla liinalla pöly ja lika, joita on kertynyt pistokkeeseen, pistorasian ulkopintaan ja niitä ympäröivälle alueelle.**
- **Älä käsittele virtajohtoa märin käsin.**
- **Älä käytä laitetta tavalla, joka ylittää pistorasian tai johtimien nimelliskapasiteetin. Älä käytä laitetta, jos virtajohto tai pistoke on vahingoittunut tai laitetta ei ole kytketty pistorasiaan kunnolla.**
- **Varo, ettei tulostimeen tai pistokkeeseen joudu likaa tai metallisia esineitä (kuten neuloja tai avaimia).**
- **Älä katkaise, vahingoita tai muuntele virtajohtoa tai aseta sen päälle painavia esineitä.**

Se voi aiheuttaa sähköiskun tai tulipalon vaaran.

- **Älä toista laitteen mukana toimitettuja CD-levyjä CD-soittimessa, joka ei tue datalevyjä.**

CD-levyjien toistaminen musiikin kuunteluun tarkoitetulla CD-soittimella voi vaurioittaa kaiuttimia. Jos dataa sisältävää CD-levyä yritetään toistaa musiikin kuunteluun tarkoitetulla CD-soittimella, kuulokkeista tulevat voimakkaat äänet voivat vahingoittaa kuuloa.



Huomio

Ilmaisee tapaturmavaaran.

- **Älä työnnä kättäsi tulostimen sisälle.**
- **Sijoi ta SELPHY-tulostin turvalliseen paikkaan siten, että et kompastu virtajohtoon.**

Se voi aiheuttaa vammoja tai vaurioittaa tulostinta.

- **Vältä käyttämästä tai säilyttämästä tulostinta seuraavissa paikoissa:**

- Paikat, joihin osuu suora auringonpaiste.
- Paikat, joissa lämpötila on yli 40 °C.
- Kosteat tai pölyiset paikat.
- Paikat, joihin kohdistuu voimakasta värinää.

Tämä saattaa kuumentaa ja vaurioittaa tulostinta tai sovitinta ja voi aiheuttaa sähköiskun, palovamman, muun vamman tai tulipalon.

Korkea lämpötila voi aiheuttaa sovitimen tai tulostimen kotelon vääntymisen.

Huomio

Ilmaisee laitevahingon vaaran.

- Irrota virtajohdon pistoke pistorasiasta, kun laitetta ei käytetä.
- Älä aseta tulostimen päälle mitään, kuten liinaa, kun se on käytössä.

Jos tulostimen virtajohto on pistorasiassa pitkään, se saattaa ylikuumentua ja väännyä, josta voi aiheutua tulipalo.

- Älä koskaan tulosta samalle paperille uudestaan, vaikka olisi tulostettu vain osalle paperia ja paperilla on tyhjää tilaa alla näytetyn mukaisesti.

Paperin käyttäminen uudestaan saattaa saada värinauhan tarttumaan paperiin tai aiheuttaa paperitukoksia ja vahingoittaa tulostinta.

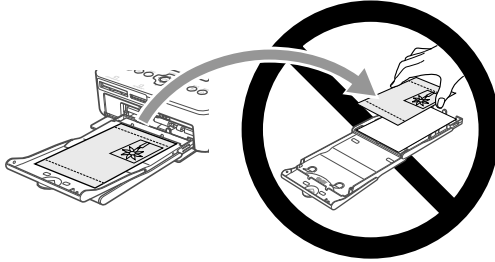

- Älä irrota virtajohtoa tulostuksen aikana.

Jos olet vahingossa katkaissut virran, kytke se takaisin ja odota, että paperi tulee ulos. Paperitukoksen sattuessa kysy neuvoja jälleenmyyjältä tai Canonin asiakastukipalvelusta. Älä poista jumittunutta paperia väkisin. Se saattaa vahingoittaa tulostinta.

- Älä käytä tulostinta lähellä laitetta, joka luo magneettikentän, esimerkiksi moottorin lähellä, tai pölyisissä paikoissa.

Se voi aiheuttaa toimintahäiriöitä tulostimessa.

SELPHY-tulostimen asentaminen

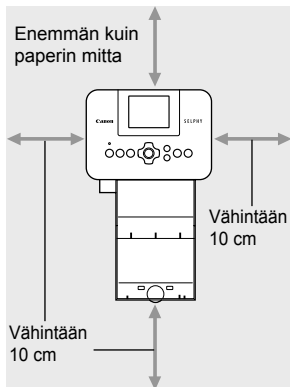

- Aseta SELPHY-tulostin vakaalle ja tasaiselle alustalle, kuten pöydälle. Älä koskaan aseta sitä epävakaalle tai kaltevalle pinnalle.
- Sijoita SELPHY-tulostin vähintään metrin etäisyydelle sähkömagneettisia aaltoja tai voimakkaita magneettikenttiä tuottavista laitteista.
- Varmista, että SELPHY-tulostimen ympärillä on vähintään 10 cm vapaata tilaa.
- Paperi liikkuu SELPHY-tulostimen takaosasta sisään ja ulos tulostamisen aikana, joten varmista, että tulostimen takana on yli paperin mitta vapaata tilaa.



- Älä käytä SELPHY-tulostinta lähellä laitetta, joka luo magneettikentän, esimerkiksi moottorin lähellä, tai pölyisissä paikoissa. Se voi aiheuttaa toimintahäiriöitä tulostimessa.
- Älä aseta tulostinta television tai radion lähelle. Se voi aiheuttaa toimintahäiriöitä tulostimessa.

Tulostimen osat

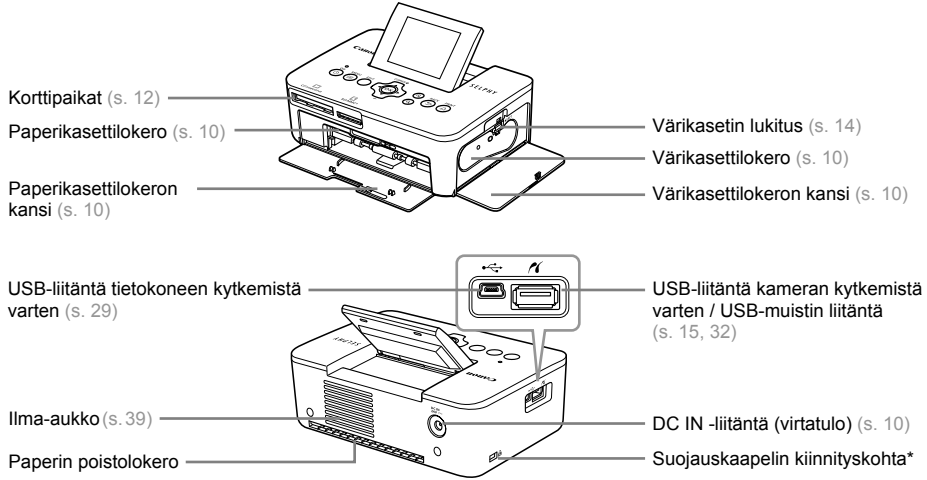

* Suojaskaapeli, kuten Kensington lock -kaapelilukko, voidaan kytkeä tähän kohtaan.

Hallintapainikkeet

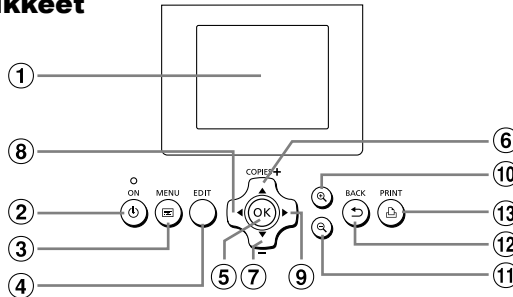

Tässä oppaassa käytetyt kuvakkeet		Nimi	Toiminto
①	—	Näyttö (nestekidenäyttö)	Kuvien, asetusnäkymien ja virheilmoitusten näyttäminen (s. 36).
②	⏻	ON-painike	Kytkee ja katkaisee SELPHY-tulostimen virran (s. 11).
③	☰	MENU-painike	Tuo näyttöön valikkonäkymän (s. 11).
④	—	EDIT-painike	Näyttää muokkausvalikon ja kääntää rajauskehystä.
⑤	OK	OK-painike	Määrittää valitut asetukset.
⑥	▲	Ylös/+ COPIES -painike	Kopioiden määrän määrittäminen, muutettavien asetusten valitseminen.
⑦	▼	Alas/- COPIES -painike	
⑧	◀	Vasemmalle-painike	Kuvien vaihtaminen, asetusten muuttaminen.
⑨	▶	Oikealle-painike	
⑩	🔍	Suurennuspainike	Vaihtaa näytön, suurentaa rajauskehystä.
⑪	🔍	Pienennuspainike	Vaihtaa näytön, pienentää rajauskehystä.
⑫	↶	BACK-painike	Palauttaa edellisen näytön (s. 21), peruuttaa tulostuksen (s. 14).
⑬	🖨️	PRINT-painike	Aloittaa tulostuksen (s. 14).

Näytössä näkyvät tiedot

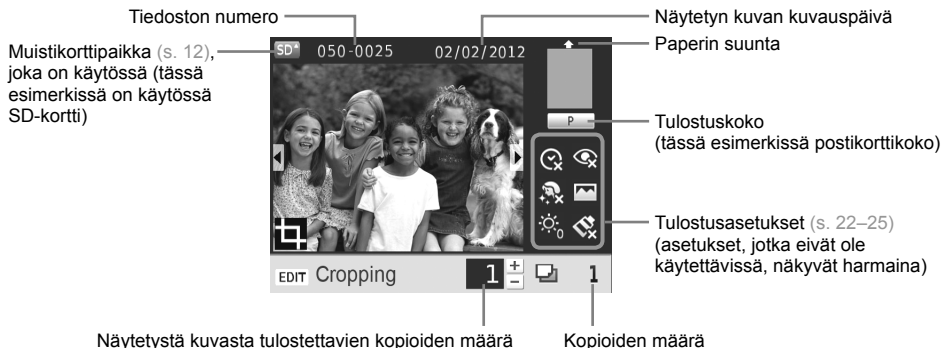

Näytön vaihtaminen

Voit näyttää kuvan koko näytön kokoisena tai jakaa näytön 4 paneeliin painamalla -painikkeita. Jos näytät kuvan koko näytön kokoisena, näytössä näkyy myös kehys, joka näyttää tulostettavan alueen.

Aloittaminen

Kuvien tulostamisen valmistelut. Esimerkkinä käytetään postikorttikokoista värikasetti- ja paperisarjaa (myydään erikseen) (s. 2), mutta kaikkien kokojen valmistelutoimet ovat samat.

Varo, ettei paperille pääse pölyä, sillä se voi aiheuttaa raitoja tulostettuihin valokuviin tai toimintahäiriön (s. 5).

Värikasetin valmisteleminen

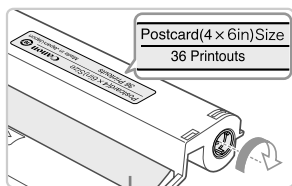

Värinauha

Tarkista värikasetti ja värinauha.

- Pidä värikasettia niin, ettet kosketa värinauhaa, ja tarkista, että tulostukseen käytettävän paperin koko vastaa värikasetissa ilmoitettua kokoa (Postcard(4x6in) Size, Card Size tms.).
- Tarkista, että värinauha on kireällä. Jos värinauha on löysällä, kiristä se kääntämällä hammaspyörää kuvan osoittamalla tavalla tai muuten värinauha voi repeytyä, kun se asennetaan SELPHY-tulostimeen.



- Varmista, että et koske värinauhaan, et käsittele värikasettia märin käsin etkä päästä pölyä tai likaa värinauhalle. Liasta ja vesipisaroista voi aiheutua raitoja valokuviin, tulostuslaadun heikkeneminen, värinauhan repeytyminen tai tulostimen toimintahäiriö (s. 5).
- Kun kiristät värinauhaa, käännä hammasratasta varovasti käyttämättä voimaa. Jos käännät värinauhaa väkisin, se voi repeytyä tai loppua kesken ennen valokuvan loppuun tulostamista, jolloin paperia jää yli.

Paperikasetin valmisteleminen

1

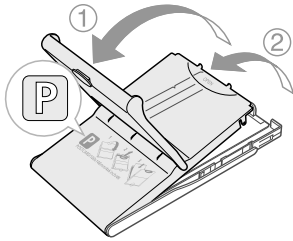

2

3

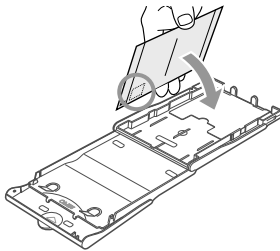
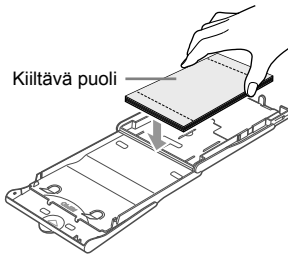

4

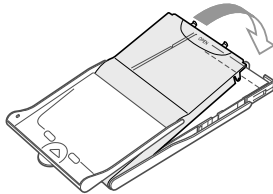

Tarkista paperikoko.

- Tarkista, että valmisteltu värikasetti vastaa paperikasettiin merkittyä paperikoko (POSTCARD (4x6in), CARD SIZE tms.).

Avaa kansi.

- Kansia on kaksi. Avaa ensin ulompi kansi ① ja avaa sitten sisempi kansi ②.

Aseta paperi kasettiin.

- Aseta paperi valmisteltuun paperikasettiin.
- Paperikasettiin voidaan asettaa enintään 18 arkia. Jos asetat kasettiin 19 arkia tai sitä enemmän, tulostin voi vahingoittua tai siinä voi ilmetä toimintahäiriötä.
- Pitele paperia kuvan osoittamalla tavalla ja aseta se kasettiin kiiltävä puoli ylöspäin. (Älä koske paperiarkkien tulostuspuolelle (kiiltävä puoli). Se voi heikentää tulostuslaatua.)
- Jos paperin päällä on suojarahaperi, poista se ja aseta ainoastaan paperit kasettiin.
- Jos tulostat postikorttikokoiselle paperille, jossa on paikka postimerkille, aseta paperi kasettiin niin, että postimerkin paikka on kuvan osoittamassa kohdassa.

Sulje kansi.

- Sulje sisempi kansi niin, että se napsahtaa paikalleen. Jätä ulompi kansi auki tulostuksen ajaksi.

L-koon tulostaminen

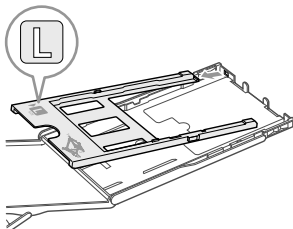

- Voit tulostaa L-kokoiselle paperille käyttämällä PCPL-CP400-kasettia (myydään erikseen). Voit myös tulostaa postikorttikokoista poistamalla sovitin kuvan näyttämällä tavalla.



- Käytä vain SELPHY CP -sarjan tulostimille tarkoitettua alkuperäisissä Canonin värikasetti- ja paperisarjoissa saatavana olevaa paperia. Tulostimessa ei voi käyttää tavallista tulostinpaperia, tavallisia postikortteja tai SELPHY ES -sarjan tulostimille tarkoitettua paperia.
- Älä koskaan tee mitään seuraavista, sillä se voi aiheuttaa toimintahäiriöitä tai tulostimen vahingoittumisen:
 - paperin kääntäminen (tulostuspuoli on paperin kiiltävä puoli)
 - paperin taivuttaminen tai arkkien erotteleminen reikärievien kohdalta ennen tulostamista
 - tarra-arkkien käyttäminen, mikäli tarrat ovat osittain tai kokonaan irti
 - arkille kirjoittaminen ennen tulostamista
 - paperin uudelleenkäyttäminen tyhjiin osiin tulostamiseksi (s. 5)
 - käytetyn värikasetin käyttäminen uudelleen
- Älä koske paperikasetin jousiin. Jos jouset taipuvat tai vääntyvät, paperin syöttäminen SELPHY-tulostimeen ei toimi oikein.
- Korttikokoisissa paperikaseteissa on yksi jousi yläpinnan keskellä.
- Varo koskettamasta tai hankaamasta paperin tulostuspuolta (kiiltävää puolta), äläkä käsittele paperia märin käsin tai päästä sille pölyä tai likaa. Liasta ja vesipisaroista voi aiheutua raitoja valokuvuihin, tulostuslaadun heikkeneminen tai tulostimen toimintahäiriö (s. 5).

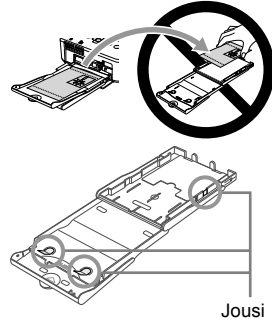

Pölysuojakannen kiinnittäminen

Kiinnittämällä pölysuojakannen DPC-CP100 voit estää pölyn tai lian kertymisen papereille. Pölysuojakansi ei ehkä kuulu toimitukseen kaikilla alueilla. Osta se tarvittaessa erikseen.

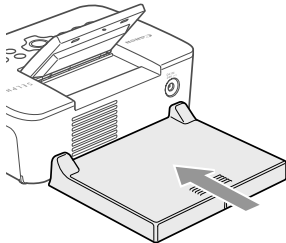

- Aseta pölysuojakansi kuvan osoittamalla tavalla.



- Pölysuojakansi ei ehkä pysty estämään pölyn ja lian kertymistä papereille paikoissa, joissa on paljon pölyä tai likaa, tai ulkona, joten varmista, että käytät SELPHY-tulostinta puhtaassa ympäristössä.



- Kun et käytä pölysuojakannta, säilytä se pussissa suojaassa pölyltä.

Väri- ja paperikasettien asettaminen tulostimeen

1

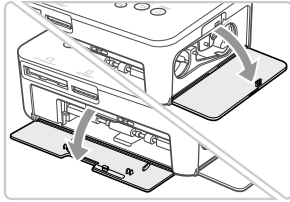

Avaa kannet.

- Avaa värikasetin ja paperikasetin lokeroiden kannet.

2

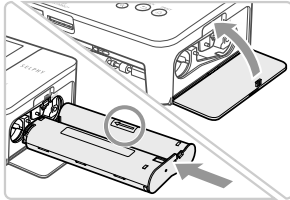

Aseta värikasetti paikoilleen.

- Aseta värikasetti tulostimeen liu'uttamalla sitä kasetissa olevan nuolen osoittamaan suuntaan, kunnes se lukkiutuu naksauttaen paikoilleen.
- Sulje värikasettilokeron kansi.

3

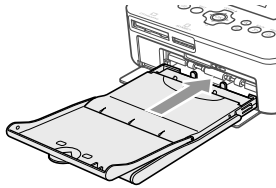

Aseta paperikasetti paikoilleen.

- Tarkista, että ulompi kansi on auki (s. 8), ja aseta paperikasetti kokonaan lokeroon.

Virran kytkeminen

1

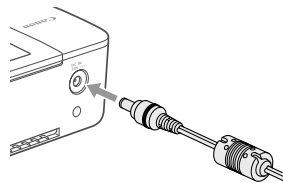

Kiinnitä verkkolaitte SELPHY-tulostimeen.

- Kiinnitä verkkolaitteen liitin kunnolla SELPHY-tulostimen liitäntään.

2

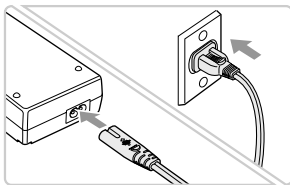

Liitä virtajohto.

- Liitä virtajohton toinen pää verkkolaitteeseen ja toinen pää pistorasiaan.



Näytön kielen asettaminen

Voit vaihtaa nestekidenäytön valikoissa ja sanomissa käytettävän kielen. Oletusasetuksena on englanti.

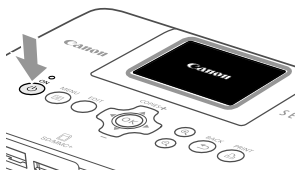
1



Kytke SELPHY-tulostimeen virta.

- Pidä -painiketta painettuna, kunnes vasemmalla olevan kuvan mukainen näkymä tulee näyttöön.
- Voit katkaista tulostimesta virran pitämällä -painiketta painettuna, kunnes näyttöön tuleva kuva muuttuu.

2



Nosta näyttö (nestekidenäyttö).



- Älä nosta nestekidenäyttöä enempää kuin 45°, sillä se saattaa vahingoittaa näyttöä tai aiheuttaa toimintahäiriöitä.

Noin 45°

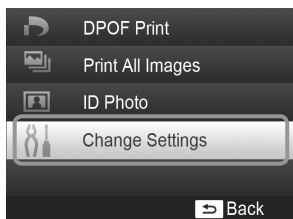
3



Tuo asetukset näyttöön.

- Paina -painiketta.
- Valitse   -painikkeilla [Change Settings/Muuta asetukset] ja paina sitten **OK**-painiketta.

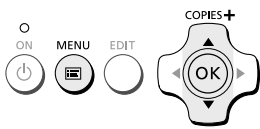

4

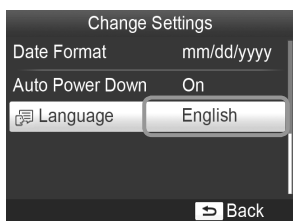

Tuo kielen asetusnäkymä näyttöön.





- Valitse   -painikkeilla [ Language/Kieli] ja paina sitten **OK**-painiketta.

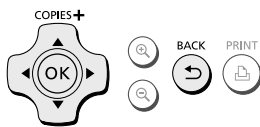

5





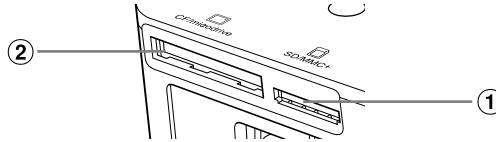

Valitse kieli.

- Valitse kieli    -painikkeilla ja paina sitten **OK**-painiketta.
- Voit palata vaiheeseen 2 painamalla -painiketta kahdesti.

Yhteensopivat muistikortit ja muistikorttipaikat



Korttipaikat	Muistikortit, joita voidaan käyttää ilman sovitinta	Muistikortit, jotka edellyttävät sovitinta (saatavilla erikseen)
<p>①</p>  <p>SD/MMC+</p>	<ul style="list-style-type: none"> ● SD-muistikortti ● SDHC-muistikortti ● SDXC-muistikortti  <ul style="list-style-type: none"> ● MultiMediaCard ● MMCplus-kortti ● HC MMCplus -kortti 	<ul style="list-style-type: none"> ● miniSD-muistikortti ● miniSDHC-muistikortti  <ul style="list-style-type: none"> ● microSD-muistikortti ● microSDHC-muistikortti ● microSDXC-muistikortti ● RS-MMC-kortti*1 ● MMCmobile-kortti ● MMCmicro-kortti
<p>②</p>  <p>CF/microdrive</p>	<ul style="list-style-type: none"> ● CF-kortti ● Microdrive 	<ul style="list-style-type: none"> ● xD-Picture-kortti*2

*1 "RS-MMC" on lyhenne sanoista "Reduced-Size Multi Media Card".

*2 Toiminta on varmistettu DPC-CF-sovitimella, jonka valmistaja on Fujifilm Corporation.



- Jos muistikortin kanssa on käytettävä sovitinta, aseta ensin muistikortti sovittimeen ja sovitin vasta sen jälkeen korttipaikkaan. Jos muistikortti asetetaan korttipaikkaan ilman sovitinta, muistikorttia ei ehkä voida poistaa tulostimesta.
- Käytä muistikortteja, jotka on alustettu siinä kamerassa, jolla kuvia otetaan. Tulostin ei välttämättä tunnista tietokoneessa alustettua muistikorttia.



- Katso käsittelyohjeet muistikortin ja sovitimen käyttöoppaista.

Tietoja USB-muistista

Voit tulostaa USB-muistin (erikseen ostettava) kuvat kytkemällä sen SELPHY-tulostimeen (s. 15).

Tulostettavissa olevat kuvat

JPEG-kuvia, jotka ovat Exif-yhteensopivia, voidaan tulostaa SELPHY-tulostimella.



- Poikkeavan kokoiset kuvat tai tietokoneella muokatut kuvat eivät ehkä näy tai tulostu oikein.

Kuvien valitseminen ja tulostaminen

Voit valita kuvan ja määrittää tulostettavien kopioiden määrän. Tässä osiossa käytetään esimerkkinä SD-muistikorttia, mutta voit tulostaa myös muilta muistikorteilta samojen ohjeiden avulla.

1

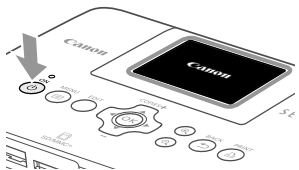

Kytke SELPHY-tulostimeen virta.

- Pidä -painiketta painettuna, kunnes vasemmalla olevan kuvan mukainen näkymä tulee näyttöön.
- Voit katkaista tulostimesta virran pitämällä -painiketta painettuna, kunnes näyttöön tuleva kuva muuttuu.

2

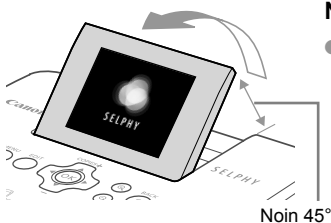

Nosta näyttö (nestekidenäyttö).

- Älä nosta nestekidenäyttöä enempää kuin 45°, sillä se saattaa vahingoittaa näyttöä tai aiheuttaa toimintahäiriöitä.

3

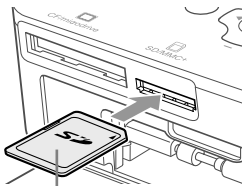

Etikettipuoli

Aseta yksi muistikortti muistikorttipaikkaan.

- Työnnä kortti sisään kuvassa näytetyn suuntaisesti, kunnes se napsahtaa.
- Kun haluat poistaa kortin, työnnä sitä, kunnes se napsahtaa, ja ota sormesi pois hitaasti.
- Jos käytät CF-/microdrive-korttia, työnnä se kokonaan sisään oikeaan korttipaikkaan.
- ▶ Vaiheen 4 näkymä (kuvanäkymä) (s. 7) tulee näyttöön.

4



Näytetystä kuvasta tulostettavien kopioiden määrä

Kopioiden määrä



Valitse kuva.

- Valitse tulostettava kuva -painikkeilla.
- Jos pidät -painikkeita painettuna, joka viides kuva näytetään.

Valitse tulostettavien kopioiden määrä.

- Valitse tulostettavien kopioiden määrä -painikkeilla.
- Jos pidät jompaa kumpaa -painikkeista painettuna, lukumäärä kasvaa tai vähenee viiden kopion verran.
- Voit tulostaa toisen kuvan toistamalla vaiheet 4 ja 5.

6

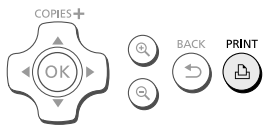

Tulosta.

- Käynnistä tulostus painamalla -painiketta.
- Paperi liikkuu SELPHY-tulostimen takaosasta sisään ja ulos useita kertoja tulostamisen aikana. Älä koske paperiarkkiin, ennen kuin tulostus on valmis ja tulostettu arkki on siirretty luovutustasolle (paperikasetin uloimman kannen päälle).
- Älä anna 19 tai useamman tulostetun arkin kerääntyä luovutustasolle.
- Jos haluat peruuttaa tulostuksen sen ollessa kesken, paina -painiketta.

7

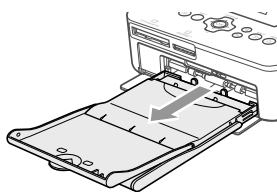

Aseta tulostimeen paperia.

- Jos näyttöön tulee ilmoitus paperin loppumisesta, vedä paperikasetti ulos SELPHY-tulostimesta katkaisematta virtaa.
- Aseta paperikasettiin lisää paperia (s. 8) ja aseta kasetti takaisin SELPHY-tulostimeen (s. 10).

8

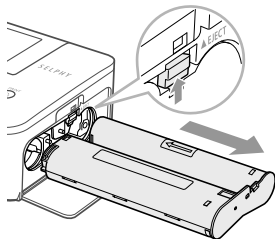

Vaihda värikasetti.

- Jos näyttöön tulee ilmoitus värin loppumisesta, avaa värikasettilokeron kansi katkaisematta virtaa.
- Värikasetti tulee ulos, kun siirät lukkoa kuvassa näytettyyn suuntaan. Aseta tulostimeen uusi värikasetti (s. 7, 10).



- Älä koskaan vedä paperikasettia ulos, avaa värikasettilokeron kantta tai poista muistikorttia tulostamisen aikana tai kun tulostimen käynnistysäänet ovat kuultavissa heti tulostimen päälle kytkemisen jälkeen. Se voi aiheuttaa toimintahäiriöitä tulostimessa.
- Peruuta tulostus painamalla -painiketta. Et voi peruuttaa tulostusta painamalla ON-painiketta ja tulostin voi vahingoittua, jos katkaiset virran irrottamalla virtajohdon.



- Saattaa kestää hetken ennen kuin kuvat tulevat näyttöön vaiheessa 4, jos muistikortilla on paljon kuvia.
- Jos näyttöön tulee [Start DPOF printing/Aloita DPOF-tulostus], katso kohta "Tulostaminen digitaalikamerassa määritetyillä asetuksilla (DPOF-tulostus)" (s. 33).
- Voit tulostaa enintään 99 kuvaa kerralla ja määrittää enintään 99 kopiota kuvaa kohti vaiheissa 4 ja 5. Et kuitenkaan voi määrittää enempää kuin 999 kuvaa (s. 35).

Keskeneräisten kuvien välttäminen

Ottamalla huomioon seuraavat voit välttää paperin tuhlaamisen, joka johtuu siitä, että värinauha loppuu ennen kuin valokuva on tulostettu loppuun.

- Älä käännä hammasratasta liikaa, kun kiristät värinauhaa (s. 7).
- Käytä aina -painiketta, kun haluat peruuttaa tulostuksen, äläkä koskaan katkaise virtaa ennen -painikkeen painamista (vaihe 6).
- Jos näyttöön tulee ilmoitus paperin loppumisesta, lisää paperia katkaisematta virtaa (vaihe 7) tai peruuta tulostus -painikkeella (vaihe 6).

Tulostusolosuhteista riippuen et ehkä joissain tapauksissa pysty välttämään keskeneräisiä valokuvatulosteita, jotka johtuvat värinauhan loppumisesta, vaikka noudattaisit kaikkia edellä annettuja ohjeita.

USB-muistista tulostaminen

Erikseen hankittavassa USB-muistissa olevat kuvat voidaan tulostaa samoin kuin muistikortilla olevat kuvat.

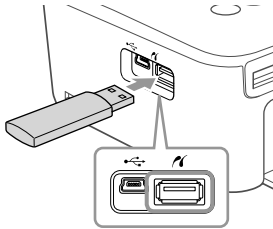

Aseta USB-muisti.

- Aseta USB-muisti kuvan osoittamalla tavalla.
- Kaikki seuraavat vaiheet ovat samoja kuin tulostettaessa kuvia muistikortilta (s. 13–14).



- Käytetyn USB-muistin tyyppistä riippuen sen asettaminen tai poistaminen saattaa olla hankalaa eikä se ehkä toimi kunnolla.
- Katso lisätietoja USB-muistin käyttöoppaasta.

Yhden kopion tulostaminen valitusta kuvasta

Voit tulostaa yhden kopion valitusta kuvasta helposti.

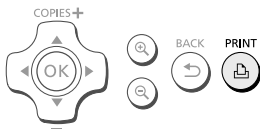

Kuvan valitseminen ja tulostaminen.

- Valitse kuva s. 13 vaiheissa 1–4 kuvatulla tavalla.
- Tulosta yksi kopio kuvasta painamalla -painiketta.



- Jos olet määrittänyt kuvan ja kopioiden määrän s. 13 vaiheissa 4–5, SELPHY-tulostin tulostaa määrityksen mukaan, vaikka teet edellä kuvatut toimet. Varmista sen vuoksi ennen näiden toimien tekemistä, että kopiomäärä on "0" s. 13 vaiheessa 4.

Kaikkien kuvien tulostaminen

Voit tulostaa kaikki muistikortin kuvat kerralla.

1

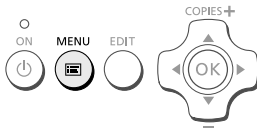

Tuo valikko näyttöön.

- Paina -painiketta.

2

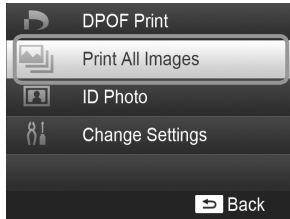

Tuo asetukset näyttöön.

- Valitse -painikkeilla [Print All Images/Tulosta kaikki kuvat] ja paina sitten **OK**-painiketta.



3

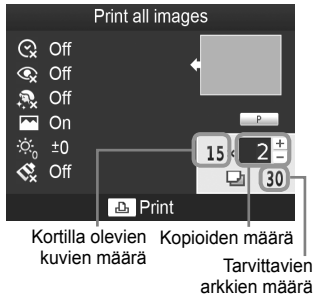

Valitse tulostettavien kopioiden määrä.

- Valitse tulostettavien kopioiden määrä -painikkeilla.



4



Tulosta.

- Käynnistä tulostus painamalla -painiketta.
- Peruuta tulostus painamalla -painiketta.



- Jos kortilla on yli 1 000 kuvaa, vain 999 kopiota tulostuu kuvauspäivämäärän mukaan järjestyksessä uusimmasta kuvasta alkaen.
- Voit määrittää enintään 99 kopiota vaiheessa 3. Et kuitenkaan voi määrittää arvoa, jos kuvien määrä kortilla kerrottuna arvolla on enemmän kuin 999.
(Jos kortilla on esimerkiksi 100 kuvaa, voit määrittää enintään 9 kopiota.)

Tulostettujen valokuvien säilyttäminen

- Jos tulosteen molemmilla reunoilla on reikärivit, voit poistaa reunat taivuttamalla.
- Käytä tulosteisiin kirjoittamiseen öljypohjaista mustetta.
- Jotta tulostettujen kuvien värit säilyvät virheettöminä, säilytä kuvat kosteudelta, pölyltä, suoralta auringonvalolta ja yli 40 °C:een lämpötilalta suojattuna.
- Vältä toimenpiteitä, jotka voivat muuttaa, haalentaa tai sekoittaa värejä. Älä kiinnitä tulostuspintaan minkäänlaista teippiä, anna tulostuspintojen koskettaa vinyyli- tai muovimateriaaleja, pyyhi tulostuspintaa alkoholilla tai muilla liuottimilla tai jätä tulostuspintoja tiiviisti muita pintoja tai esineitä vasten pitkäksi aikaa.
- Jos haluat kiinnittää tulosteet albumiin, valitse sellaisia albumeita, joiden kansien pintamateriaali on nailonia, polypropyleenia tai sellofaania.

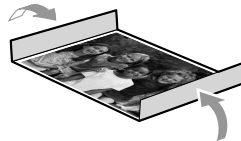

- Värit voivat ajan kuluessa muuttua säilytysolosuhteiden mukaan. Canon ei ota vastuuta värimuutoksista.

Tulostimen puhdistaminen tulostuksen jälkeen

- 1 Katkaise SELPHY-tulostimesta virta (s. 11) ja poista sitten muistikortti tai USB-muisti.
- 2 Paina näyttö (nestekidenäyttö) kokonaan alas säilytyksen ajaksi.
- 3 Irrota virtajohto pistorasiasta ja irrota verkkolaite SELPHY-tulostimesta.
 - Jos verkkolaite on kuumentunut, anna sen jäähtyä ennen säilytyspaikkaan siirtämistä.
- 4 Poista paperikasetti ja sulje paperikasettilokeron kansi. Jätä jäljellä olevat paperit paperikasettiin ja säilytä paperikasetti pimeässä, viileässä ja kuivassa paikassa pölyltä suojattuna.
 - Jätä värikasetti SELPHY-tulostimeen.
 - Säilytä SELPHY vaakatasossa valolta ja pölyltä suojattuna. Pöly ja liika saattavat tehdä valkoisia raitoja valokuviiin tai aiheuttaa tulostimeen toimintahäiriöitä.



- Jos värikasetteja on enemmän kuin yksi, säilytä toista SELPHY-tulostimen sisällä ja toista alkuperäisessä pakkauksessa tai pussissa valolta ja pölyltä suojattuna.
- Säilytä uusia paperi- ja värikasetteja avaamattomissa pakkauksissa valolta suojattuna.

Tulostimen ylläpito

Jotta pöly ja liika eivät aiheuttaisi raitoja valokuviiin ja jotta tulostuslaatu pysyisi hyvänä, puhdista SELPHY-tulostin säännöllisesti mukana tulevan puhdistusyksikön (s. 2) avulla ennen tulostusta ja värikasetin vaihdon yhteydessä. Huomaa, että puhdistusyksikkö ei ehkä kuulu toimitukseen kaikilla alueilla.

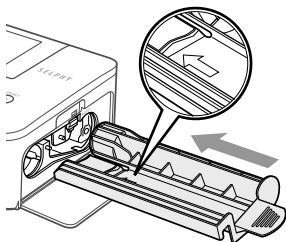

SELPHY-tulostimen puhdistaminen.

- Poista värikasetti, jos se on paikallaan.
- Työnnä puhdistusyksikkö kokonaan sisään nuoli ylöspäin kuvassa näytetyllä tavalla ja vedä se sitten ulos. Toista tämä useita kertoja.
- Säilytä puhdistusyksikkö puhdistuksen jälkeen pussissa suojassa pölyltä.



- Älä kosketa puhdistusyksikön valkoista osaa, koska se heikentää puhdistustehoa.
- Älä käytä mitään muita puhdistussarjoja kuin laitteen mukana tulevaa puhdistusyksikköä. Siitä voi aiheutua toimintahäiriöitä tulostimessa.
- Jos valokuvissa on raitoja puhdistuksen jälkeenkin, ota yhteyttä Canonin asiakastukipalveluun.

Kuvien rajaaminen ja tulostaminen

Voit rajata ja tulostaa osan kuvasta.

1



Näytä rajausnäyttö.

- Valitse kuva s. 13 vaiheen 4 mukaisesti, paina EDIT-painiketta ja paina sitten OK-painiketta.
- ▶ Näytössä näkyy rajauskehys, joka määrittää alueen.

2

Määritä alue.

- Rajauskehys vaihtaa pysty- ja vaakasuunnan välillä aina, kun painat EDIT-painiketta.
- Voit siirtää rajauskehystä ▲▼◀▶ -painikkeilla.
- Voit suurentaa rajauskehystä 🔍 -painikkeella ja pienentää sitä 🔍 -painikkeella.

3

Määritä asetus.

- Aseta rajausalue painamalla OK-painiketta ja palaa kuvanäkymään.
- ▶ 📏 näkyy näytön vasemmassa alanurkassa.
- Rajausalueen asetus ei nollaannu asettamalla kopioiden määräksi 0.
- Voit rajata toisen kuvan ja tulostaa samaan aikaan toistamalla vaiheet 1–3.

4

Tulosta kuvat.

- Tulosta s. 14 vaiheessa 6 kuvatulla tavalla.



- Jos haluat muuttaa rajausaluetta sen asettamisen jälkeen, paina EDIT-painiketta kuvanäkymässä, valitse [Adjust Cropping/Säädä rajausta] ▲▼ -painikkeilla ja paina OK-painiketta vaiheiden 2 ja 3 toistamiseksi.
- Jos haluat peruuttaa rajausalueen sen asettamisen jälkeen, paina EDIT-painiketta kuvanäkymässä, valitse [Reset Cropping/Nollaa rajausta] ▲▼ -painikkeilla, avaa rajauksen nollausnäyttö OK-painikkeella ja paina OK-painiketta uudestaan.
- Kaikki rajausalueet poistetaan, kun katkaiset SELPHY-tulostimesta virran tai poistat muistikortin ennen niiden tulostamista.
- Voit asettaa rajausalueen enintään 99 kuvaan.
- Et voi rajata kuvia, kun käytät toimintoa [DPOF Print/DPOF-tulostus] tai [Print All Images/Tulosta kaikki kuvat].
- Et voi rajata kuvia, kun olet valinnut vaihtoehdon [📄] Index/Luettelokuva] tai [🔀] Shuffle/Sekoitus] kohdassa [Page Layout/Kuva-asetukset] (s. 23).
- Et voi muuttaa näytössä näkyvän rajauskehysten pysty- ja vaakasuunnan suhdetta.
- Voit muuttaa kopioiden määrän ▲▼ -painikkeilla kuvanäkymässä vaiheessa 3.
- Rajausalue poistetaan, kun tulostus on valmis.

ID-kuvien tulostaminen



Voit tulostaa kuvan ID-kuvana. Voit valita kooksi [Multi-size/Monta kokoa], [Standard/Normaali]* tai [Custom/Mukautettu].

Voit myös valita kaksi eri kuvatyyppiä tulostettavaksi samalle arkille.

* Normaali koko noudattaa ICAO:n kansainvälisiä standardeja.

1

Aseta ID-kuvien tulostus.

- Paina -painiketta.
- Valitse -painikkeilla [ID Photo/ID-kuva] ja paina sitten **OK**-painiketta.

2



Määritä ID-kuvan koko.

- Valitse koko -painikkeilla ja paina sitten **OK**-painiketta.
- Jos valitsit [Custom/Mukautettu], valitse -painikkeilla [Long Side/Pitkä sivu] ja määritä pituus -painikkeilla, määritä sitten pituus [Short Side/Lyhyt sivu] -asetukselle ja paina **OK**-painiketta uudestaan. [Short Side/Lyhyt sivu] -asetukselle määritettävissä olevat arvot muuttuvat automaattisesti [Long Side/Pitkä sivu] -asetukselle määrittämäsi arvon mukaan.
- Jos valitsit [Multi-size/Monta kokoa], tulostettavan kuvan koko näytetään.

3

Valitse ja tulosta kuvat.

- Valitse kuva -painikkeilla ja paina -painiketta. näytetään näytön oikeassa alanurkassa (enintään kahdelle kувalle).
- Paina EDIT-painiketta rajausalueen asettamiseksi (s. 18).
- Tulosta s. 14 vaiheessa 6 kuvatulla tavalla.



- Passikuvaa vaativa taho ei välttämättä hyväksy ID-kuvaa viralliseen käyttöön. Pyydä lisätietoja säännöistä kyseiseltä taholta.
- Korttikokoista paperia ei voi käyttää.
- [Borders/Kehys]-asetusta ei käytetä.
- Asetukset poistetaan, kun tulostus on valmis.
- Päivämäärää ja tiedoston numeroa ei tulosteta.
- Jos olet valinnut kaksi kuvatyyppiä, niitä tulostetaan kumpaakin yhtä monta saraketta.
- Jos olet valinnut kaksi kuvatyyppiä ja sarakkeiden määrä on pariton, keskimmäiseen sarakkeeseen ei tulosteta mitään.

Rajaa kuva passikuvaa varten.



- Jos näytät rajausalueen (s. 18), kun [Standard/Normaali]-koko on valittu [ID Photo/ID-kuvaa] -asetukselle, näytössä näkyy kaksi viivaa.
- Säädä niin, että yksi viiva on pään yläpuolella ja toinen viiva on leuan alapuolella, kun haluat tulostaa passikuvan määräyksiä noudattavan kuvan.



- Kysy lisätietoja muista kuin kasvojen kokoa ja sijaintia koskevista määräyksistä taholta, jolle aiot toimittaa kuvan.

Erilaisten kuvien tulostaminen

Käytettävissäsi ovat useat tulostustoiminnot, kuten päiväyksen merkintä kuviin ja kuvan värisävyn säätäminen. Asetuksia ei tarvitse määrittää jokaiselle kuvalle, sillä kun asetukset on määritetty kerran, niitä käytetään kaikissa kuvissa.

Asetusten määrittäminen

1

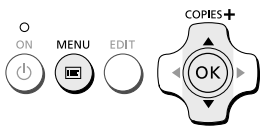
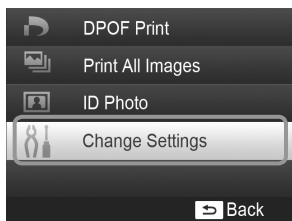

Tuo asetukset näyttöön.

- Paina [MENU]-painiketta.
- Valitse ▲▼-painikkeilla [Change Settings/Muuta asetukset] ja paina sitten **OK**-painiketta.

2

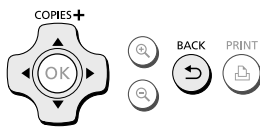
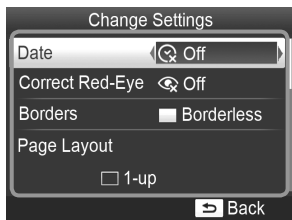

Valitse määritettävä kohde ja muuta asetuksia.

- Valitse kohde ▲▼-painikkeilla.
- Muuta asetusta ◀▶-painikkeilla ja viimeistelee asetusta painamalla ↵-painiketta.
- Voit palata kuvanäkymään painamalla ↵-painiketta uudelleen.
- Tietoja eri asetuksista on s. 22–25.

3



Tulosta.

- Valitse tulostettava kuva (s. 13) ja kopioiden määrä (s. 13). Tulosta painamalla [PRINT]-painiketta.



Päivämäärän tulostaminen kuviin (Päiväys)



- Voit tulostaa kuviin digitaalikameran tallentaman kuvauspäivämäärän.
- Pois (oletusasetus) / Päällä

02/02/2012



- Virran katkaiseminen SELPHY-tulostimesta palauttaa asetuksen tilaan [Off/Pois].
- Koska tulostettava päiväys on digitaalikameran kuvaan tallentama kuvauspäivämäärä, sitä ei voida muuttaa SELPHY-tulostimella.
- Voit muuttaa tulostettavan päiväyksen muotoa [Date Format/Päiväystapa] -asetuksella (s. 25).
- Päivämäärä ei tulostu, jos [Index/Luettelokuva] tai [Shuffle/Sekoitus] on valittuna kohdassa [Page Layout/Kuva-asetukset] (s. 23).
- Määritä [Off/Pois] kuville, joihin kamera on jo lisännyt päiväyksen, ettei kuvaan tulosteta kahta päiväystä.

Punaisten silmien korjaaminen ja tulostaminen (Punasilmäkorjaus)

- Voit korjata kuvista punaiset silmät.
- Pois (oletusasetus) / Päällä



- Korjaustoiminto voi vaikuttaa myös muihin kohtiin kuin silmiin. Aseta [Correct Red-Eye/Punasilmäkorj.] -asetuksen arvoksi [On/Päällä] vain silloin, kun tulostat kuvia, joissa on punasilmäisyyttä.



- Jos SELPHY-tulostimesta katkaistaan virta tai muistikortti poistetaan, asetukseksi palautuu [Off/Pois].
- Punaisia silmiä ei ehkä havaita automaattisesti tai korjata oikein, jos kasvat ovat kuvassa hyvin pienet, suuret, tummat tai vaaleat suhteessa muuhun kuvaan tai jos kasvat ovat kääntyneet sivulle, kalllellaan tai osittain peitettynä.
- Et voi korjata punasilmäisyyttä, kun olet valinnut [2-up/2 kuvaa], [4-up/4 kuvaa], [8-up/8 kuvaa] tai [Index/Luettelokuva] kohdassa [Page Layout/Kuva-asetukset] (s. 23).
- Punasilmäkorjausta ei tehdä, kun olet valinnut [Sepia/Seepia] tai [B/W/Mustavalko] kohdassa [My Colors] (s. 24).
- Korjauksen taso voi muuttua rajausalueen asetuksen, sivun asettelun ja paperikoon mukaan.

Tulostaminen reunusten kanssa ja ilman (Kehys)



- Voit määrittää, haluatko tulostaa kuviin reunukset.
- Ei kehystä (oletusasetus) / Kehystetty



- SELPHY-tulostimen virran katkaiseminen palauttaa asetuksen tilaan [Borderless/Ei kehystä].
- Kuvat tulostetaan ilman kehystä, jos valitset [Index/Luettelokuva] tai [Shuffle/Sekoitus] kohdassa [Page Layout/Kuva-asetukset] (s. 23).
- Jos valitset [8-up/8 kuvaa] kohdassa [Page Layout/Kuva-asetukset] (s. 23), kun tulostat korttikokoiselle paperille (s. 2), kuvat tulostetaan ilman kehyksiä, vaikka [Bordered/Kehystetty] olisi valittuna.



Asettelun valitseminen ja tulostaminen (Kuva-asetukset)



- Voit määrittää yhdelle arkille tulostettavien kuvien määrän. Määrittämäsi kuvamäärä (s. 13) tulostuu valitussa asettelussa.

<input type="checkbox"/> 1-up/1 kuva (oletusasetus)	Tulostaa yhden kuvan käyttäen koko arkin.	<input type="checkbox"/> 8-up/8 kuvaa*	Tulostaa kahdeksan kuvaa yhdelle arkille.
<input type="checkbox"/> 2-up/2 kuvaa	Tulostaa kaksi kuvaa yhdelle arkille.	<input type="checkbox"/> Index/Luettelokuva	Tulostaa kuvat luettelokuvana.
<input type="checkbox"/> 4-up/4 kuvaa	Tulostaa neljä kuvaa yhdelle arkille.	<input type="checkbox"/> Shuffle/Sekoitus	Järjestää eri kokoiset kuvat automaattisesti ja tulostaa ne yhdelle arkille.

* Valitse asetteluksi [8-up/8 kuvaa], kun käytössä on värikasetti- ja tarrasarja KC-18IL (8 tarran arkit) (s. 2).



- Jos SELPHY-tulostimesta katkaistaan virta, asetukseksi palaa [1-up/1 kuva].
- Voit säilyttää asettelun, vaikka SELPHY-tulostimesta katkaistaan virta. Kun haluat, että SELPHY-tulostin säilyttää asettelun, varmista ensin, että SELPHY-tulostimesta on katkaistu virta, pidä sitten painikkeita , ja painettuina ja paina -painiketta ja pidä sitä alhaalla, kunnes näytössä näkyy "SELPHY". Jos haluat, että SELPHY-tulostin ei enää säilytä asetteluja, katkaise SELPHY-tulostimesta virta ja kytke se sitten takaisin samalla tavalla kuin edellä, kun halusit säilyttää asettelut.
- Kuvan sijaintia ei voi määrittää.
- Valitun asettelun mukaan kohdissa [Date/Päiväys] (s. 22), [Image Optimize/Auto-optimointi] (s. 24), [Correct Red-Eye/Punasilmäkorj.] (s. 22), [Borders/Kehys] (s. 22), [Smooth Skin/Pehmeä iho] (s. 24) ja [Brightness/Kirkkaus] (s. 25) tehdyt asetukset saatetaan poistaa käytöstä.
- Jos valitset [Print All Images/Tulosta kaikki kuvat] (s. 16) [Index/Luettelokuva]-tilassa, voit tulostaa kaikki muistikortilla olevat kuvat luettelokuvana.

Erikokoisten kuvien järjestely (Sekoitus)



- Sekoitustoiminto järjestää erikokoiset kuvat automaattisesti tulostusta varten.
- Yhdelle arkille voidaan tulostaa enintään 8 tai 20 kuvan ryhmä.
- Tulosteita voidaan tulostaa L-kokoiselle tai postikorttikokoiselle paperille (s. 2).
- Kohdassa "Asetusten määrittäminen" (s. 21), valitse -painikkeilla [Page Layout/Kuva-asetukset] vaiheen 2 näytössä. Valitse -painikkeilla [Shuffle/Sekoitus] ja paina sitten -painiketta.
- Kun vasemmalla olevan kuvan mukainen näyttö ilmestyy, valitse haluamasi vaihtoehto -painikkeilla.
- Muuta asetusta -painikkeilla ja viimeistelet asetus painamalla -painiketta.
- Voit palata kuvanäkymään painamalla -painiketta kahdesti.



- Et voi määrittää kuvien paikkaa.
- Saattaa viedä jonkin aikaa ennen kuin tulostus alkaa.

Ihon muokkaaminen kauniin tasaiseksi (Pehmeä iho)

- Saa ihon näyttämään kuvissa kauniin tasaiselta.
- Pois (oletusasetus) / Päällä



- Tämän asetuksen arvoksi palautuu [Off/Pois], kun tulostus päättyy, SELPHY-tulostimesta katkaistaan virta tai muistikortti poistetaan.
- Korjaustoiminto voi vaikuttaa myös muihin kohtiin kuin ihoon, millä voi olla odottamattomia vaikutuksia.
- Kun kohdan [Page Layout/Kuva-asetukset] (s. 23) arvoksi on määritetty [Index/Luettelokuva], [Smooth Skin/Pehmeä iho] -tehoste poistetaan käytöstä.

Kuvan sävyn muuttaminen ja tulostaminen (My Colors)

- Voit säätää kuvien värejä tai muuttaa kuvat seepiansävyisiksi tai mustavalkoiksi.

Off/Pois (oletusasetus)	—	PositiveFilm/Diafilmiväri	Voimakkaat ja luonnolliset värit, kuin diafilmillä.
Vivid/Korostettu	Korostettu kontrasti ja värikylläisyys antavat elävän vaikutelman.	Sepia/Seepia	Muuttaa kuvan seepiansävyiseksi.
Neutral/Neutraali	Vähentää kontrastin ja värikylläisyyden neutraaleihin sävyihin.	B/W/Mustavalko	Mustavalkoinen



- Virran katkaiseminen SELPHY-tulostimesta palauttaa asetuksen tilaan [Off/Pois].
- Määritetyistä My Colors -asetuksista riippuen [Correct Red-Eye/Punasilmäkorj.] -asetus (s. 22) saatetaan poistaa käytöstä.

Kuvien parantelu automaattisen korjauksen avulla (Auto-optimointi)



- SELPHY-tulostin korjaa kuvan laatua automaattisesti parhaan mahdollisen kuvanlaadun takaamiseksi.
- Pois / Päällä (oletusasetus)



- Joitakin kuvia ei ehkä saada säädettyä oikein.



- SELPHY-tulostimen virran katkaiseminen palauttaa asetuksen tilaan [On/Päällä].
- Kun kohdan [Page Layout/Kuva-asetukset] (s. 23) arvoksi on määritetty [Index/Luettelokuva], [Image Optimize/Auto-optimointi] poistetaan käytöstä.
- Korjauksen taso muuttuu sivun asettelun ja paperikoon mukaan.



Kuvan kirkkauden muuttaminen (Kirkkaus)



- Voit muuttaa kuvan kirkkautta ± 3 yksikköä.
- Kuva on sitä kirkkaampi, mitä suurempi + -arvo on. Kuva on sitä tummempi, mitä suurempi - -arvo on.



- Virran katkaiseminen SELPHY-tulostimesta palauttaa asetuksen tilaan [± 0].
- [Brightness/Kirkkaus]-valinta ei ole käytettävissä, jos [ Index/Luettelokuva] on valittuna kohdassa [Page Layout/Kuva-asetukset] (s. 23).

Päiväystavan muuttaminen (Päiväystapa)



02/02/2012

2012/02/02

- Voit muuttaa päiväyksen tulostusmuotoa (s. 22).
- kk/pp/vvvv (oletusasetus), pp/kk/vvvv, vvvv/kk/pp



- Asetus säilyy, vaikka SELPHY-tulostimen virta katkaistaan tai muistikortti poistetaan korttipaikasta.

Virran säästäminen (Automaattinen katkaisu)

- SELPHY-tulostimesta katkeaa virta automaattisesti, jos sitä ei käytetä noin viiteen minuuttiin.
- Päällä (oletusasetus) / Pois



- SELPHY-tulostimen virta ei katkeaa automaattisesti, kun tulostin on kytkettynä kameraan tai tietokoneeseen tai kun näytössä näkyy virheilmoitus.



Tulostaminen tietokoneesta

Jos liität SELPHY-tulostimen tietokoneeseen, voit mukana toimitetun ohjelmiston avulla näyttää kaikki kuvat samanaikaisesti ja hyödyntää useita tulostustoimintoja, jotka eivät ole käytettävissä pelkästään SELPHY-tulostimessa.



Kuvien valitseminen luettelosta ja tulostaminen

- Voit valita haluamasi kuvat luettelosta ja tulostaa ne kaikki kerralla. Voit lisätä kuviin tekstiä ja tulostaa kuvat.



Koristeiden tulostaminen kuviin

- Voit lisätä kuviin kehyksiä ja leimoja ja tulostaa kuvat. Voit lisätä kuviin tekstiä ja tulostaa kuvat.



Kalentereiden tulostaminen

- Voit lisätä tulosteisiin kalentersivuja. Voit lisätä kuviin tekstiä ja tulostaa kuvat.



Järjestelty tulostaminen

- Voit järjestellä useita kuvia samalle arkille.



ID-kuvan tulostaminen

- Voit tulostaa passikuvalta vaaditussa koossa.



- Passikuvaa vaativa taho ei välttämättä hyväksy ID-kuvaa viralliseen käyttöön. Pyydä lisätietoja säännöistä kyseiseltä taholta.

Järjestelmävaatimukset

	Windows	Macintosh
Käyttöjärjestelmä	Windows 7 Service Pack 1 Windows Vista Service Pack 2 Windows XP Service Pack 3	Mac OS X v10.6 – v10.7
Kokoonpano	Jonkin edellämainituista käyttöjärjestelmistä pitää olla asennettuna tietokoneeseen, jossa on yhdysrakenteiset USB-portit.	
Keskusyksikkö	Pentium 1,3 GHz tai nopeampi	Mac OS X v10.7: Intel Core 2 Duo tai parempi Mac OS X v10.6: Intel-suoritin
RAM	Windows 7 (64-bittinen): vähintään 2 Gt Windows 7 (32-bittinen), Vista: vähintään 1 Gt Windows XP: vähintään 512 Mt	vähintään 1 Gt
Liitäntä	USB	
Vapaa kiintolevytila	vähintään 120 Mt*	vähintään 140 Mt
Näyttö	vähintään 1 024 x 768 pikseliä	vähintään 1 024 x 768 pikseliä

* Windows-käyttöjärjestelmässä on oltava asennettuna Microsoft .NET Framework 2.0 (enint. 280 Mt). Asennus saattaa kestää hetken tietokoneen suorituskyvystä riippuen.

Ohjelmiston asentaminen ja käynnistäminen

Näissä ohjeissa käytetään esimerkkeinä Windows 7- ja Mac OS X 10.7 -käyttöjärjestelmiä.

Tarvittavat varusteet

- Tietokone
- Toimitukseen kuuluva CD-levy (SELPHY CP810 Solution Disk -levy) (s. 2)
- USB-kaapeli, joka on lyhyempi kuin 2,5 m (saatavilla erikseen) (SELPHY-tulostimen liitäntään tarvitaan Mini-B-liitin)

1

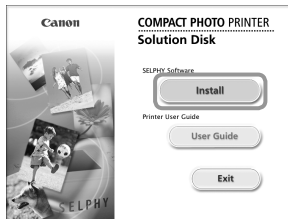
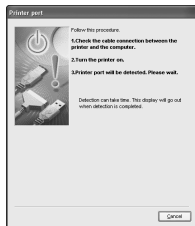

Asenna ohjelmisto.

Windows

- Aseta CD-levy tietokoneen CD-levyasemaan ja valitse [Easy Installation/Helppo Asennus], kun viereinen ikkuna tulee näyttöön.
- Noudata näytön ohjeita.
- Jos käyttäjätilien valvontaikkuna tulee näyttöön, jatka noudattamalla näytön ohjeita.

▶ Jatka asennusta, jotta näyttöön tulee viereinen ikkuna.

Macintosh

- Aseta CD-levy tietokoneen CD-levyasemaan. Osoita Dockissa (työpöydän alareunassa olevassa palkissa) [Finder]-ohjelmaa ja kaksoisoita CD-levyllä [].
- Jos työpöydällä näkyy [], voit näyttää CD-levyn tiedostot myös kaksoisoittamalla kuvaketta [].
- Kun näyttöön tulee viereinen ikkuna, osoita [Install/Asenna] ja noudata näytön ohjeita.
- Kun asennus on valmis, käynnistä tietokone uudelleen valitsemalla [Finish/Valmis] ja viimeistele asennus.

Valmistelet SELPHY-tulostin.

- Katkaise SELPHY-tulostimesta virta ja poista tulostimesta muistikortti tai USB-muisti.
- Aseta tulostimeen värikasetti ja paperikasetti, jossa on paperia, jota haluat käyttää SELPHY-tulostimessa (s. 7–10).

3

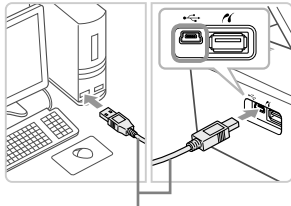

Tavallinen USB-kaapeli

4

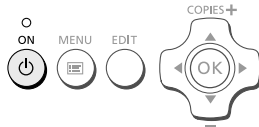

Liitä SELPHY-tulostin tietokoneeseen.

- Liitä SELPHY-tulostin tietokoneeseen USB-kaapelilla.
- Katso lisätietoja kaapelin ja tietokoneen käyttöoppaista.

Kytke SELPHY-tulostimeen virta.

- Käynnistä SELPHY-tulostin painamalla -painiketta.

Windows

- Kun asennus on valmis, käynnistä tietokone uudelleen valitsemalla [Restart/Käynnistä uudelleen] ja viimeistelet asennus.

5



Tarkista, että ohjelmisto on käynnistynyt.

- ▶ Ohjelmisto käynnistyy ja oheinen näkymä tulee näyttöön, kun SELPHY-tulostimen ja tietokoneen välinen tiedonsiirtoyhteys on muodostettu.
- Voit käynnistää ohjelmiston jatkossa automaattisesti toimimalla vaiheiden 2–4 mukaisesti.

Windows

- Jos vaiheen 5 näkymä ei tule näyttöön, valitse [Käynnistä]-valikosta ▶ [Kaikki ohjelmat] ▶ [Canon Utilities] ▶ [SELPHY Photo Print] ▶ [SELPHY Photo Print].

Macintosh

- Jos vaiheen 5 näkymä ei tule näyttöön, rekisteröi tulostin seuraavien ohjeiden mukaisesti: Valitse valikosta []-kuvake, valitse [Järjestelmäasetukset] ▶ [Tulosta ja faksaa], joka avaa Tulosta ja faksaa -ikkunan. Osoita [+], valitse ponnahdusikkunasta [CP810] ja osoita [Lisää]. Kun olet rekisteröinyt tulostimen, osoita Dockissa (näytön alareunassa oleva palkki) [SELPHY Photo Print]. Vaiheen 5 näkymä tulee näyttöön.



- SELPHY-tulostin ei välttämättä toimi oikein, jos se liitetään tietokoneeseen USB-reitittimen kautta.
- SELPHY-tulostin ei välttämättä toimi kunnolla, jos muita USB-laitteita (USB-hiirtä ja USB-näppäimistöä lukuun ottamatta) käytetään samaan aikaan tulostimen kanssa. Irrota mahdolliset muut USB-laitteet tietokoneesta ja liitä sitten SELPHY-tulostin uudelleen.
- Älä siirrä tietokonetta valmiustilaan (tai lepotilaan), kun SELPHY-tulostin on liitetty tietokoneen USB-porttiin. Jos vahingossa teet niin, palauta tietokone valmiustilasta irrottamalla USB-kaapelia.
- Lisätietoja tietokoneen käyttämisestä on tietokoneen käyttöoppaassa.

Kuvien tulostaminen ohjelmistolla

Voit tulostaa tietokoneeseen tallennettuja kuvia asennetun ohjelmiston (SELPHY Photo Print) avulla. Tässä osiossa annetaan ohjeet [Simple print/Yksinkertainen tulostus] -toiminnon käyttöä varten. Toiminnon avulla voit näyttää kaikki kuvasi samanaikaisesti ja valita tulostettavat kuvat.

1



Tuo tulostusvalikko näyttöön.

- Valitse [Print menu/Tulostusvalikko].
- Jos tulostuksen valmistelevat toimet ovat kesken (paperikasettia ja värikasettia ei ole asetettu tulostimeen), [Print menu/Tulostusvalikko] ei ole valittavissa. Tee tarvittavat toimet näytön ohjeiden mukaan.

2



Valitse tulostustapa.

- Valitse [Simple print/Yksinkertainen tulostus].
- Voit tulostaa kuviin kehyksiä, leimoja ja puhekuplia valitsemalla [Decoration print/Koristetutulostus] -vaihtoehdon.
- Voit tulostaa kuvista kalenterisivuja valitsemalla [Calendar print/Kalenteritulostus] -vaihtoehdon.
- Voit tulostaa useita kuvia samalle arkille valitsemalla [Layout Print/Asettelutulostus].
- Voit tulostaa passikuvalta vaaditussa koossa valitsemalla [ID Photo Print/ID-kuvan tulostus].

3

Voit valita ehdon, jonka mukaiset kuvat näytetään.



Voit näyttää toiseen kansioon tallennetut kuvat painamalla tätä painiketta ja valitsemalla kansioon näyttöön tulevasta näkymästä.

Valitse yksi tai useita kuvia.

- ▶ Kuvat näytetään luettelokuvina [Kuvat]-kansiossa.
 - Valitse tulostettava kuva.
 - ▶ Kuvan taustaväri muuttuu, ja kuva valitaan tulostettavaksi.
 - Voit valita samalla tavoin kaikki tulostettavat kuvat.
 - Jos napsautat kuvaa uudelleen, taustaväri muuttuu takaisin alkuperäiseksi ja asetukset peruutetaan.
 - Kun olet valinnut kuvat, valitse [Next/Seuraava].

4

Määritä kopioiden määrä plus- ja miinuspainikkeilla (+ ja -).

Valitse tulosteiden määrä.

- Valitse kustakin kuvasta tulostettavien kopioiden määrä.
- Käynnistä tulostus valitsemalla [Print/Tulosta] Windows-käyttöjärjestelmässä.
- Macintoshin käyttöjärjestelmässä valitse [Print menu/Tulostusvalikko] ja [Print/Tulosta] esiin tulevasta näytöstä.

5

Sulje ohjelma.

Windows

- Kun tulostus on valmis, napsauta ikkunan oikeassa yläkulmassa olevaa  -kuvaketta.

Macintosh

- Kun tulostus on valmis, osoita ikkunan vasemmassa yläkulmassa olevaa  -symbolia.



- Asettelu, joka näytetään ikkunan oikealla puolella, kun valitset [ID Photo Print/ID-kuvan tulostus] s. 30 vaiheessa 2, eroaa todellisesta asettelusta. Voit tarkistaa todellisen asettelun valitsemalla [4.Print/Tulosta]-näytössä [Preview/Esikatselu].
- Jos valitset luettelokuva-asettelun näytössä, joka aukeaa, kun valitset [Layout Print/Asettelutulostus] s. 30 vaiheessa 2, et voi säätää kuvaa, kuten muuttaa kuvan kokoa tai suuntaa [4.Print/Tulosta]-näytössä.

Tulostaminen digitaalikamerasta

Voit valita ja tulostaa kuvia PictBridge-yhteensopivasta digitaalikamerasta. Tulostustavan esittelyssä käytetään esimerkkinä Canonin digitaalikameraa. Jos toiminnot poikkeavat käyttämästäsi digitaalikamerasta, katso lisätietoja kameran käyttöoppaasta.

1

Tarkista, että muistikortti ei ole asetettuna SELPHY-tulostimeen ja että tulostinta ei ole kytketty tietokoneeseen.

2

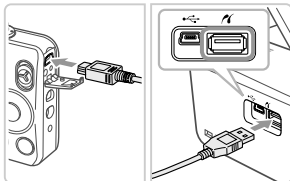

Liitä SELPHY-tulostin digitaalikameraan kameran mukana toimitetun liitäntäkaapelin (USB-kaapelin) avulla.

3



Kytke ensin virta SELPHY-tulostimeen ja sitten digitaalikameraan, ja toista sitten kuvat digitaalikamerassa.

- ▶ Käytettävän digitaalikameran mukaan kameran näyttöön saattaa tulla **2**-kuvake.

4

Valitse tulostettava kuva määrittämällä tarvittavat digitaalikameran asetukset.

- Käynnistä tulostus digitaalikameran avulla.
- ▶ Tulostus käynnistyy.
- Kun tulostus on valmis, katkaise SELPHY-tulostimen ja digitaalikameran virta ja irrota virtajohto.



- Et voi keskeyttää tulostusta **↵**-painikkeella. Keskeytä tulostus digitaalikameran avulla.
- PictBridge on CIPA (Camera & Imaging Products Association) -järjestön luoma teollisuusstandardi. Sen avulla millä tahansa digitaalisella kameralla tai videokameralla otettuja kuvia voidaan tulostaa ilman tietokonetta valmistajasta ja mallista riippumatta.

Tulostaminen digitaalikamerassa määritetyillä asetuksilla (DPOF-tulostus)

Voit määrittää tulostusasetukset, valita haluamasi kuvat digitaalikamerasta ja tulostaa ne kaikki kerralla. Lisätietoja on digitaalikameran käyttöoppaassa.

1

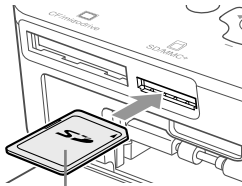

Etikettipuoli

Aseta DPOF-asetukset sisältävä muistikortti asianmukaiseen muistikorttipaikkaan.

- ▶ Näyttöön tulee [DPOF images remain Print images?/ DPOF-kuvia jäljellä Tulostetaanko kuvat?].

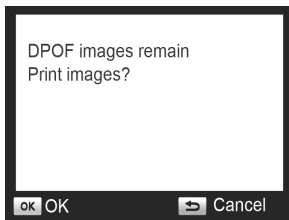

2



Paina OK-painiketta.

3

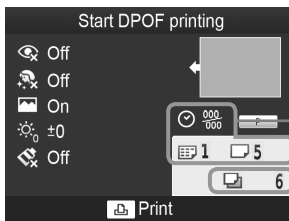

Tarkista asetukset.

- ☑: Päiväys
- 000/000: Tiedoston numero
- ☐: Luettelokuva (tulostustapa)
- ☐: Normaali (tulostustapa)

Tarvittavien arkien määrä

4

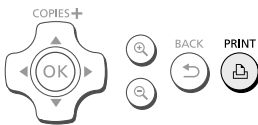

Tulosta kuvat.

- Käynnistä tulostus painamalla -painiketta.



- Päiväys ja kuvanumero ovat digitaalikamerassa määritettyjä DPOF-asetuksia (näitä asetuksia ei voida muuttaa SELPHY-tulostimessa).
- Jos Canonin digitaalikameran [Print Type/Tulostustapa] -asetukseksi on valittu [Standard/Normaali], käytetään "Erialaisten kuvien tulostaminen" -kohdassa määritettyjä asetuksia (s. 21–25).
- Vaiheen 3 näkymä voidaan tuoda näyttöön myös painamalla -painiketta, valitsemalla [DPOF Print/DPOF-tulostus] ja painamalla sitten **OK** -painiketta. [DPOF Print/DPOF-tulostus] tulee näyttöön vain, kun tulostimeen asetetaan muistikortti, joka sisältää digitaalikamerassa määritettyjä DPOF-tietoja.

Tulostaminen, kun verkkovirta ei ole käytettävissä

Voit käyttää akkua NB-CP2L (myydään erikseen) ja lataussovittinta CG-CP200 (myydään erikseen) kuvien tulostamiseen, kun verkkovirtaa ei ole käytettävissä. Täyteen ladatulla akulla voi tulostaa noin 36 arkkia* postikorttikokoista paperia.

* Arkkien määrä pohjautuu Canonin vakioestehiin ja se saattaa vaihdella tulostusolosuhteiden mukaan.

Akun asentaminen

1

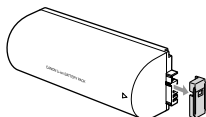

Poista akun liittimen suoja.

2

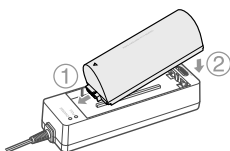

Liitä akku lataussovittimeen.

- Aseta ensin kohdan ① suuntaisesti ja sitten kohdan ② suuntaisesti, kunnes akku napsahtaa ja lukkiutuu paikalleen.

3

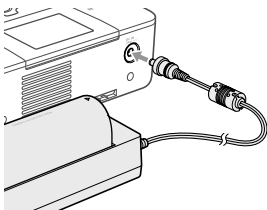

Kytke lataussovitin SELPHY-tulostimeen.

Akun lataaminen

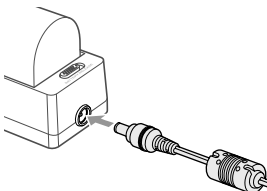

Kytke virtajohto lataussovittimeen, jossa on akku paikallaan.

- ▶ Akun lataaminen alkaa ja oranssi valo syttyy.
- ▶ Akku latautuu täyteen noin 4 tunnissa ja vihreä valo syttyy.
- Lataaminen jatkuu, vaikka kytket SELPHY-tulostimeen virran lataussovittimen ollessa kytkettynä siihen. Lataus kuitenkin keskeytyy tulostamisen ajaksi.



- Lisätietoja akkua koskevista varoituksista on akun mukana toimitetussa käyttöoppaassa.
- Pidä SELPHY-tulostin tukevalla alustalla, esimerkiksi työpöydällä, kun se on kytketty lataussovittimeen, ja varo irrottamasta lataussovittimen johtoa.

Vianmääritys

Jos epäilet, että SELPHY-tulostin ei toimi oikein, lue ensin seuraavat vianmääritysohjeet. Jos ohjeista ei ole apua, ota yhteyttä Canonin asiakastukipalveluun, jonka yhteystiedot ovat tuotteen mukana toimitetussa asiakaspalvelun yhteystietoluettelossa.

Virta

● Laite ei käynnisty

- Tarkista, että pistoke on kytketty kunnolla (s. 10).
- Pidä -painiketta painettuna, kunnes näyttöön tulee käynnistyskuva (s. 11).
- Jos käytät akkua NB-CP2L (myydään erikseen) ja lataussovittinta CG-CP200 (myydään erikseen), tarkista, että akku on ladattu ja asetettu oikein ja että johto on kytketty kunnolla.

Tulostusongelmat

● Tulostaminen ei onnistu

- Tarkista, että SELPHY-tulostimeen on kytketty virta (s. 11).
- Tarkista, että värikasetti ja paperikasetti on asetettu tulostimeen oikein (s. 10).
- Tarkista, että värinauha ei ole löysällä (s. 7).
- Tarkista, että käytössä on tulostimelle tarkoitettu paperi (s. 9).
- Jos väri on loppunut, vaihda värikasetti uuteen. Jos paperi on loppunut, lisää paperikasettiin paperia (s. 14).
- Tarkista, että käytössä on oikea paperin, paperikasetin ja värikasetin yhdistelmä (s. 7).
- Liitä SELPHY-tulostin vain yhteen laitteeseen kerrallaan. Tulostus ei ehkä toimi kunnolla, jos SELPHY-tulostin on kytketty yhtä aikaa digitaalikameraan ja tietokoneeseen ja myös muistikortti on syötetty.
- SELPHY-tulostin voi kuumentua liikaa ja lakata väliaikaisesti toimimasta huoneen lämpötilan mukaan. Kyseessä ei ole toimintahäiriö. Odota, kunnes lämpötila laskee, jolloin tulostus jatkuu.

● Muistikortin tai USB-muistin kuvia ei voida näyttää/tulostaa

- Tarkista, että muistikortti on asetettu kunnolla oikeaan korttipaikkaan etikettipuoli ylöspäin (s.12, 13).
- Tarkista, että USB-muisti on asetettu kunnolla oikeaan paikkaan ja oikein päin (s. 15).
- Tarkista, että käytössä on tuettu kuvatyyppi (s. 12).
- Jos muistikortin kanssa on käytettävä sovitinta, varmista, että muistikortti on asetettu sovittimeen ennen kuin se asetetaan korttipaikkaan (s. 12).

● Tulostaminen digitaalikamerasta ei onnistu

- Varmista, että kamera tukee PictBridge-tekniikkaa (s. 32).
- Tarkista, että SELPHY-tulostin on liitetty oikein digitaalikameraan (s. 32).
- Tarkista, että digitaalikameran ladattava akku tai kertakäyttöiset paristot eivät ole tyhjiä. Jos lataus ei ole riittävä, vaihda tilalle täyteen ladattu akku tai uudet paristot.

● Tulostaminen tietokoneesta ei onnistu

- Tarkista, että ohjelmisto on asennettu oikein (s. 28).
- Tarkista, että SELPHY-tulostin on kytketty USB-kaapelilla suoraan tietokoneeseen olevaan porttiin (s. 29).
- Windows-tietokoneisiin liittyvät ongelmat: Tarkista, että tulostin ei ole offline-tilassa. Jos näin on, napsauta tulostimen kuvaketta hiiren kakkospainikkeella ja peruuta offline-tila.
- Macintosh-tietokoneisiin liittyvät ongelmat: Tarkista, että SELPHY-tulostin on rekisteröity kirjoitinluetteloon (s. 29).

● Päiväyksen tulostaminen ei onnistu

Muistikorteilta tai USB-muistista tulostaminen ei onnistu

- Tarkista, että päiväyksen merkintätoiminto on käytössä (s. 33).
Jos käytetään DPOF-tulostusta, päiväyksen merkintäasetukset määritetään digitaalikamerassa, jolla DPOF-asetukset tehdään.

Tulostaminen digitaalikamerasta ei onnistu

- Tarkista, että digitaalikameran päiväysasetus on [On/Päällä]. Jos asetus on [Default/Oletus], käytetään SELPHY-tulostimen päiväyksen merkintäasetusta.

● Tulostusjälki ei ole siisti

- Tarkista, että värinauha tai paperi ei ole pölyinen.
- Tarkista, että SELPHY-tulostimen sisäpinnoilla ei ole pölyä (s. 39).
- Tarkista, että SELPHY-tulostimen sisäpinnoille ei ole tiivistynyt kosteutta (s. 39).
- Tarkista, että SELPHY-tulostimen lähellä ei ole sähkömagneettisia aaltoja tai voimakkaita magneettikenttiä tuottavia laitteita (s. 5).

● Tietokonenäytön ja tulosteen värit ovat erilaiset

- Värit toistuvat erilaisina tietokonenäytöissä ja tulosteissa. Erot saattavat johtua myös näytön tarkastelu ympäristöstä (valon väristä ja määrästä) tai näytön väriasetuksista.

● Kun käynnissä oleva tulostustyö peruutettiin tietokoneella, aikaisemmin tulostettu kuva tulostettiin uudelleen, kun tulostamista jatkettiin

- Jos peruutat tulostamisen Macintosh-tietokoneella ja käynnistät sen uudelleen, aikaisemmin tulostettu kuva saatetaan tulostaa uudelleen, kun tulostamista jatketaan.

Paperiin liittyvät ongelmat

● Paperi ei mahdu kasettiin

- Tarkista, että paperin koko vastaa paperikasetin kokoa (s. 2).

● Paperi ei syöty tulostimeen oikein / toistuvat paperitukokset

- Tarkista, että sekä paperiarkit että -kasetti on asetettu tulostimeen oikein (s. 8, 10).
- Tarkista, että paperikasetissa on vähemmän kuin 19 arkkiä.
- Tarkista, että paperikasetin uloimman kannen päälle ei ole kertynyt paperia 19 arkkiä tai sitä enemmän.
- Tarkista, että käytössä on tulostimelle tarkoitettu paperi (s. 9).

● Haluttua määrää tulosteita ei voida tulostaa / paperia jää yli

- Paperia saattaa jäädä yli, jos väri loppuu ensin (s. 14).

● Paperi on juuttunut

- Jos paperi näkyy SELPHY-tulostimen etu- tai takaosasta (paperin poistolokerosta) (s. 6), poista paperi vetämällä varovasti. Älä kuitenkaan yritä kiskoa paperia ulos väkisin, jos paperin poistaminen ei onnistu kevyesti vetämällä. Kytke ja katkaise tulostimen virta toistuvasti, kunnes paperi tulee ulos tulostimesta. Jos olet vahingossa katkaissut virran tulostuksen aikana, kytke se takaisin ja odota, että paperi tulee ulos. Paperitukoksen sattuessa kysy neuvoja jälleenmyyjältä tai Canonin asiakastukipalvelusta. Älä poista jumittunutta paperia väkisin. Tulostin saattaa vahingoittua.

Virheilmoitukset

Jos SELPHY-tulostimen toiminnassa ilmenee virhe, näyttöön tulee virheilmoitus. Jos mahdollinen ratkaisuehdotus tulee näyttöön virheilmoituksen yhteydessä, toimi näytön ohjeiden mukaan. Jos näyttöön ei tule ratkaisuehdotusta, katso lisätietoja kohdasta "Vianmääritys" (s. 35).

Jos näistä ohjeista ei ole apua, ota yhteyttä Canonin asiakastukipalveluun, jonka yhteystiedot ovat asiakaspalvelun yhteystietoluettelossa.



- Jos ongelma ilmenee SELPHY-tulostimen ollessa liitettynä digitaalikameraan, myös kamerasäilytyksessä voi näkyä virheilmoitus.

Tekniset tiedot

SELPHY CP810

Tulostusmenetelmä	Sublimaatio ja lämpösiirto (päälyskerroksella)	
Resoluutio/väriesitys	300 x 300 dpi	
Sävyt	256 sävyä väriä kohti (Resoluutio, joka perustuu "alueen pisteiden määrään", vastaa 4 800 x 4 800 dpi väriesitystä)*1	
Muste	Oma värikasetti (Y/M/C/suojapainnoite)	
Paperi	Postikorttikoko, L-koko, korttikoko (mukaan lukien koko sivun tarrat ja 8 tarran arkkit)	
Tulostuskoko	Ei kehystä	Kehystetty
Postikorttikoko	100,0 x 148,0 mm	91,3 x 121,7 mm
L-koko	89,0 x 119,0 mm	79,1 x 105,1 mm
Korttikoko	54,0 x 86,0 mm	49,9 x 66,6 mm
(Kukin tarra 8 tarran arkilla)	22,0 x 17,3 mm	–
Tulostusnopeus *2	Muistikorteilta tai USB-muistista tulostaminen / kameraan liitettynä (PictBridge)	
Postikorttikoko	Noin 47 s	
L-koko	Noin 39 s	
Korttikoko	Noin 27 s	
Syöttöjärjestelmä	Automaattinen paperinsyöttö paperikasetista	
Poistojärjestelmä	Automaattinen paperin poisto paperikasetin päälle	
Näyttö	Kääntyvä 6,8 cm (2,7 tuuman) TFT-nestekidenäyttö	
Liitäntä		
Hi-Speed USB	Liittäminen PictBridge-yhteensopivaan laitteeseen: USB-yhteensopiva A-tyyppin liitin	
Muistikortit	Liittäminen tietokoneeseen: USB-yhteensopiva Mini-B-liitin CF-kortti, Microdrive, xD-Picture-kortti*3, SD-muistikortti, SDHC-muistikortti, SDXC-muistikortti, MMC-kortti, MMCplus-kortti, HC MMCplus -kortti, miniSD-muistikortti*3, miniSDHC-muistikortti*3, microSD-muistikortti*3, microSDHC-muistikortti*3, microSDXC-muistikortti*3, RS-MMC-kortti*3, MMCmobile-kortti*3, MMCmicro-kortti Ainoastaan FAT/exFAT-tuettu	
USB-muisti		
Käyttölämpötila	5–40 °C	
Käyttökosteus	20–80 %	
Virta	Verkkolaite CA-CP200 B Akku NB-CP2L (myydään erikseen) Lataussovitin CG-CP200 (myydään erikseen)	
Virrankulutus	Enintään 60 W (valmiustilassa enintään 4 W)	
Mitat	178,0 x 127,0 x 60,5 mm (poislukien ulkonemat)	
Paino (vain tulostin)	Noin 810 g	

*1 SELPHY-tulostimen käyttämä "sävyjen keskitys" mahdollistaa (enintään) 256 värisävyjen toistamisen pistettä kohden. Tulostimet, jotka käyttävät "alueen pisteiden määrää" sävyjen toistamisessa, toistavat sävyjä tulostusalueen pisteiden mukaan, eli tarvitaan 256 pistettä (16 vaakasuuntaista pistettä x 16 pystysuuntaista pistettä) toistamaan samat 256 värisävyä. SELPHY-tulostimen värien esitys vastaa siten alueen pisteiden määrän mukaan 4 800 x 4 800 dpi:n tarkkuutta.

• Sävy viittaa yhdellä tulosteella esiintyvien värisävyjen mahdolliseen määrään. Esimerkiksi mustavalkoisella on kaksi sävyä, kun taas 256 sävyä sisältävät kaikki valkoisen ja mustan väliiset harmaat sävyt, jotka voidaan esittää.

• "dpi" viittaa 1 tuumalle tulostettavien väripisteiden määrään ("dots per inch").

*2 Mitattuna keltaisen tulostuksen merkivalon syttymisestä tulosteen valmistumiseen.

*3 Edellyttää asianmukaista sovitinta (saatavilla erikseen).

Verkkolaite CA-CP200 B

Nimellinen syöttöteho	100–240 V AC (50/60 Hz) 1,5 A (100 V) – 0,75 A (240 V)
Nimellisteho	24 V DC, 1,8 A
Käyttölämpötila	0–45 °C
Mitat	122,0 x 60,0 x 30,5 mm (ei sisällä virtajohtoa)
Paino	Noin 310 g

Pölysuojakansi DPC-CP100

Tämä ei ehkä tule mukana joillakin alueilla. Osta tarvittaessa erikseen.

Mitat	137,5 x 117,0 x 27,2 mm
Paino	Noin 88 g

Lataussovitin CG-CP200 (myydään erikseen)

Nimellinen syöttöteho	24 V DC
Nimellisteho	24 V DC
Käyttölämpötila	5–40 °C
Mitat	156,2 x 49,0 x 35,5 mm (poislukien ulkonemat)
Paino	Noin 134 g

Akku NB-CP2L (myydään erikseen)

Tyyppi	Kierrätettävä litiumakku
Nimellinen jännite	22,2 V DC
Nimelliskapasiteetti	1 200 mAh
Akun käyttöikä (lataussykli)	Noin 300 kertaa
Käyttölämpötila	5–40 °C
Mitat	110,0 x 40,7 x 37,5 mm
Paino	Noin 230 g

- Kaikki tiedot perustuvat Canonin testeihin.
- Tulostimen tekniset tiedot ja ulkomuoto voivat muuttua ilman ennakoilmoitusta.

HUOMIO

RÄJÄHDYSVAARA KÄYTETTÄESSÄ VÄÄRÄNTYYPPISIÄ AKKUJA.
HÄVITÄ KÄYTETYT AKUT PAIKALLISTEN MÄÄRÄYSTEN MUKAISESTI.

Alkuperäisten Canonin lisävarusteiden käyttö on suositeltavaa.

Tämä tuote on suunniteltu toimimaan moitteettomasti aitojen Canonin lisävarusteiden kanssa. Canon ei ole vastuussa mahdollisista tuotteelle tapahtuneista vahingoista ja/tai tapaturmista, kuten tulipaloista, jotka ovat aiheutuneet muiden kuin Canonin valmistamien lisävarusteiden toimintahäiriöistä (kuten akun vuotamisesta ja/tai räjähtämisestä). Huomaa, että tämä takuu ei koske korjauksia, jotka aiheutuvat muiden kuin Canonin valmistamien lisävarusteiden toimintahäiriöistä, vaikka tällaiset korjaukset voidaan tilata erillistä korvausta vastaan.

SELPHY-tulostimen käsittelyminen

- Älä altista laitetta koville iskuille tai värähtelulle. Se voi aiheuttaa paperitukoksia tai toimintahäiriöitä tulostimessa.
- Älä altista SELPHY-tulostinta hyönteismyrkyille tai herkästi syttyville nesteille. Älä anna SELPHY-tulostimen olla kosketuksissa kumi- tai muoviesineiden kanssa pitkiä aikoja. Tämä saattaa heikentää ulkokuorta.
- SELPHY-tulostin voi kuumentua liikaa ja lakata väliaikaisesti toimimasta huoneen lämpötilan mukaan. Kyseessä ei ole toimintahäiriö. Odota, kunnes SELPHY-tulostin jäähtyy ja alkaa taas toimia. Tulostus voi viedä kauemmin, jos tulostetaan yhtäjaksoisesti, huoneen lämpötila on korkea tai SELPHY-tulostimen takana oleva ilma-aukko on tukossa, koska SELPHY-tulostin kuumenee ja lopettaa tulostamisen tilapäisesti.
- Kun SELPHY-tulostin siirretään kylmästä lämpimään, estä kosteuden tiivistyminen asettamalla SELPHY-tulostin ilmatiiviiseen muovipussiin ennen siirtoa ja poistamalla pussi, kun SELPHY-tulostin on lämmennyt huoneenlämpöiseksi. Jos kosteutta tiivistyy, jätä SELPHY-tulostin huoneenlämpöön siksi aikaa, että kosteus haihtuu itsestään.
- Puhdista SELPHY-tulostin pehmeällä kuivalla kankaalla.
- Jos ilma-aukkoon (s. 6) kerääntyy pölyä, poista värikasetti (s. 14) ja poista pöly. Tulosteet eivät ehkä ole puhtaita, jos ilma-aukosta pääsee sisään pölyä.



- Älä koskaan puhdista SELPHY-tulostinta liuottimilla, kuten bensiinillä tai ohenteella, tai miedolla puhdistusaineella. Tämä voi heikentää tai vääntää ulkokuorta tai pinnoite saattaa irrota.

Tavaramerkioikeudet

- SDXC-logo on SD-3C, LLC -yhtiön tavaramerkki.
- Tämä laite sisältää Microsoftin lisensoiman exFAT-tiedostojärjestelmän.
- CF5-logo on CompactFlash Associationin tavaramerkki.

Tietoja tästä oppaasta

- Tämän oppaan tai sen osan monistaminen, siirtäminen tai tallentaminen tiedonhakujärjestelmään on kielletty ilman Canonin lupaa.
- Canon pidättää oikeuden muuttaa tämän oppaan sisältöä ilman ennakkoilmoitusta.
- Tässä oppaassa olevat kuvat ja näyttökuvat voivat poiketa hieman todellisista.
- Edellä mainitusta huolimatta Canon ei ota vastuuta tuotteen virheellisestä käytöstä aiheutuneista vahingoista.

Vain EU- ja ETA-alueelle.

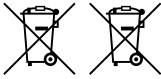

Nämä tunnukset osoittavat, että sähkö- ja elektroniikkalaiteromua koskeva direktiivi (WEEE-direktiivi, 2002/96/EY), paristoista ja akuista annettu direktiivi (2006/66/EY) sekä kansallinen lainsäädäntö kieltävät tuotteen hävittämisen talousjätteen mukana.



Jos yllä näkyvän symbolin alapuolelle on paristodirektiivin mukaisesti painettu

kemiallisen aineen tunnus, kyseinen paristo tai akku sisältää raskasmetalleja (Hg = elohopea, Cd = kadmium, Pb = lyijy) enemmän kuin paristodirektiivin salliman määrän.

Tuote on vietävä asianmukaiseen keräyspisteeseen, esimerkiksi kodinkoneliikkeeseen uutta vastaavaa tuotetta ostettaessa, tai viralliseen sähkö- ja elektroniikkalaiteromun tai paristojen ja akkujen keräyspisteeseen. Sähkö- ja elektroniikkalaiteromun virheellinen käsittely voi vahingoittaa ympäristöä ja ihmisten terveyttä, koska laitteet saattavat sisältää ympäristölle ja terveydelle haitallisia aineita. Tuotteen asianmukainen hävittäminen säästää samalla luonnonvaroja.

Jos haluat lisätietoja tämän tuotteen kierrätyksestä, ota yhteys kunnan jätehuoltoviranomaisiin tai käyttämäsi jätehuoltoyhtiöön tai käy osoitteessa

www.canon-europe.com/environment.

(ETA-maat: Norja, Islanti ja Liechtenstein)

CANON INC.

30-2, Shimomaruko 3-chome, Ohta-ku, Tokyo 146-8501, Japan

CANON EUROPA N.V.

Bovenkerkerweg 59-61, 1185 XB Amstelveen, The Netherlands

Canon

SELPHY CP810

KOMPAKT FOTOSKRIVARE

Handbok för skrivaren

SVENSKA

- Läs igenom den här handboken, inklusive "Säkerhetsföreskrifter", innan du använder skrivaren.
- Läs igenom handboken ordentligt så att du inte använder skrivaren på fel sätt.
- Förvara handboken på ett säkert ställe så att du kan använda den vid behov.

Förpackningens innehåll

Kontrollera att följande föremål finns med i förpackningen till skrivaren med hjälp av (kryssrutorna). Ta kontakt med återförsäljaren om något saknas.

SELPHY-skrivare



Nätaggregat
CA-CP200 B

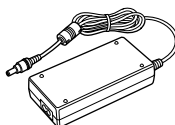

Nätkabel



Papperskasset
(vykortsformat)
PCP-CP400

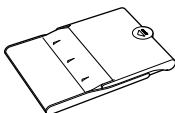

Rengöringsenhet*¹

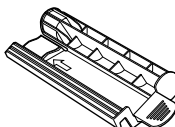

Dammskydd
DPC-CP100*²



CD:n SELPHY CP810
Solution Disk



Handbok för skrivaren
(den här handboken)



Häfte om Canons
garantisystem



*¹ Medföljer inte i alla regioner.

*² Medföljer inte i alla regioner. Tillbehöret kan i annat fall köpas separat.

Bläck och papper (säljs separat)

Kom ihåg att köpa in en färgkasset/ett papperspaket innan du börjar använda skrivaren.



Färgkasset/papperspaket			Papperskasset
Produktnamn	Pappersformat	Antal möjliga utskrifter	
Färgkasset/papperspaket KP-36IP (vykortsformat)	Vykortsformat	36	Papperskasset PCP-CP400 (ingår tillsammans med SELPHY)
Färgkasset/papperspaket KP-72IN (fotopapper)		72	
Färgkasset/papperspaket KP-108IN (fotopapper)		108	
Färgkasset/papperspaket KL-36IP	L-format	36	Papperskasset PCPL-CP400*
Färgkasset/papperspaket KL-36IP 3-pack		108	
Färgkasset/papperspaket KC-36IP	Kortformat	36	Papperskasset PCC-CP400*
Färgkasset/etikettpaket KC-18IF (helsidesetiketter)		18	
Färgkasset/etikettpaket KC-18IL (8 etiketter/ark)		18	

* Köps separat med färgkasset/papperspaket.
Viss tillbehör är inte tillgängliga i alla regioner.

Viktig information

- De bilder som skrivs ut med den här skrivaren ska användas för personligt bruk. Om du skriver ut bilder utan tillstånd från innehavaren av upphovsrätten till bilderna bryter du mot upphovsrättslagarna.
- Produktgarantin gäller endast i det land där skrivaren säljs. Om det uppstår ett problem när skrivaren används utomlands, ska den återföras till det land där den såldes innan garantikraven framförs till Canons kundtjänst.
- LCD-skärmen tillverkas med mycket exakt produktionsteknik. Över 99,99 % av bildpunkterna fungerar enligt specifikationen. Ibland händer det dock att en del bildpunkter inte fungerar eller visas som röda eller svarta punkter. Detta har ingen effekt på den utskrivna bilden och utgör inte något funktionsfel.
- LCD-skärmen kan vara täckt med en tunn plastfilm som skyddar mot repor under transporten. Ta i så fall bort den innan skrivaren används.

Uttryck som används i handboken

- Skrivaren kallas för "SELPHY" eller "skrivaren".
- I texten används ikoner som representerar knapparna på SELPHY. En mer detaljerad beskrivning finns i avsnittet "Knappar" (s. 6).
- Meddelanden som visas på skärmen står inom hakparenteser [].
-  : Visar viktiga kommentarer.
-  : Visar tips och ytterligare information.
- (s. xx): Visar sidreferens. xx visar antalet sidor.
- Instruktionerna i den här handboken utgår från standardinställningen för alla funktioner.
- De olika typerna av minneskort som kan användas med skrivaren kallas för "minneskort".

Innehållsförteckning

Förpackningens innehåll _____	2	Underhålla skrivaren _____	17
Bläck och papper (säljs separat) _____	2	Beskära och skriva ut bilder _____	18
Viktig information _____	3	Skriva ut ID-foton _____	19
Uttryck som används i handboken _____	3	Skriva ut olika bilder _____	21
Säkerhetsföreskrifter _____	4	Skriva ut från dator _____	26
Förbereda SELPHY _____	5	Installera och starta programvaran _____	28
Skrivarens olika delar _____	6	Skriva ut bilder med programvaran _____	30
Information som visas på skärmen _____	7	Skriva ut från en digitalkamera _____	32
Komma igång _____	7	Skriva ut bilder med inställningar som angetts i digitalkameran (DPOF-utskrift) _____	33
Välja visningsspråk _____	11	Skriva ut utan anslutning till elnätet _____	34
Kompatibla minneskort och minneskortplatser _____	12	Felsökning _____	35
Bilder som kan skrivas ut _____	12	Tekniska data _____	37
Välja och skriva ut bilder _____	13	Använda SELPHY _____	39
Skriva ut alla bilder _____	16		
Förvara utskrivna foton _____	17		
Rengöra efter utskriften _____	17		

Säkerhetsföreskrifter

- Läs igenom säkerhetsföreskrifterna nedan innan du använder skrivaren. Var noga med att alltid använda skrivaren på rätt sätt.
- Säkerhetsföreskrifterna på följande sidor är till för att du inte ska skada dig själv, någon annan eller utrustningen.
- Läs även instruktionerna till eventuella tillbehör som säljs separat.



Varning!

Indikerar risk för allvarliga skador eller livsfara.

- **Förvara utrustningen utom räckhåll för barn.**

Om ett barn får nätkabeln runt halsen kan det leda till att barnet kvävs.

- Använd endast rekommenderade strömkällor.
- Försök inte ta isär, ändra eller anbringa värme på skrivaren.
- Tappa den inte och utsätt den inte för hårda slag.
- Undvik skador genom att inte vidröra skrivarens inre delar om du har tappat den eller om den har skadats på annat sätt.
- Sluta genast att använda skrivaren om det ryker om den eller om den luktar eller på något sätt inte fungerar normalt.
- Rengör inte utrustningen med organiska lösningsmedel som alkohol, bensin eller thinner.
- Låt inte skrivaren komma i kontakt med vatten (t.ex. havsvatten) eller andra vätskor.
- Låt inte vätskor eller främmande föremål komma in i skrivaren.

Det kan leda till elektriska stötar eller brand.

Om vätska kommer i kontakt med skrivaren, ska du ta ur nätkabeln ur strömuttaget och rådfråga återförsäljaren eller Canons kundtjänst.

- **Rör inte skrivaren eller nätkabelns kontakt under åskväder.**

Det kan leda till elektriska stötar eller brand. Sluta omedelbart att använda utrustningen och gå bort från den.

- Koppla regelbundet ur nätkabeln och torka bort damm och smuts som kan ha samlats på kontakten, på utsidan av eluttaget och på det omgivande området med en torr trasa.
- Ta inte i nätkabeln med våta händer.
- Använd inte utrustningen på sätt som gör att nominell kapacitet hos eluttaget eller sladdtillbehör inte överstigs. Använd den inte om nätkabeln eller kontakten är skadade eller inte helt och hållet isatta i strömuttaget.
- Låt inte smuts eller metallföremål (t.ex. nålar eller nycklar) komma i kontakt med anslutningarna eller kontakterna.
- Skär inte i, skada eller förändra nätkabeln, och placera inga tunga föremål på den.

Det kan leda till elektriska stötar eller brand.

- **Använd inte de medföljande cd-rom-skivorna i en cd-spelare som inte stöder data-cd.**

Högtalarna kan skadas om du spelar en data-cd i en cd-musikspelare. De höga ljuden på en data-cd som spelas på en cd-musikspelare kan dessutom orsaka hörselskador om du lyssnar på skivan med hörlurar.



Akta!

Indikerar risk för personskada.

- **Stick inte in någon del av handen i skrivaren.**
- **Placera SELPHY på en plats där ingen kan snubbla på nätkabeln.**

Det kan leda till personskada eller skador på skrivaren.

- **Undvik att använda, placera eller förvara skrivaren på följande platser:**

- Platser som utsätts för starkt solljus.
- Platser med hög temperatur (40 °C eller högre).
- Fuktiga eller dammiga platser.
- Platser som utsätts för kraftiga vibrationer.

Detta kan medföra att skrivaren eller adaptern överhettas och skadas, vilket kan leda till elektriska stötar, brännskador eller eldsvådor.

Höga temperaturer kan leda till deformation av adaptern eller skrivarens hölje.

Akta!

Indikerar risk för skador på utrustningen.

- **Dra ur nätkabeln från eluttaget när skrivaren inte används.**
- **Placera inte någonting, t.ex. en duk, ovanpå skrivaren när den används.**

Om du lämnar skrivaren påslagen under en längre tidsperiod kan den överhettas och missformas, vilket kan leda till brand.

- **Återanvänd aldrig papper för utskrifter, även om en bild bara skrivits ut på en del av papperet och det finns tomt utrymme kvar enligt bilden.**

Om du återvänder papper kan bläckarket fastna på papperet, eller så kan det leda till pappersstopp eller skador på skrivaren.

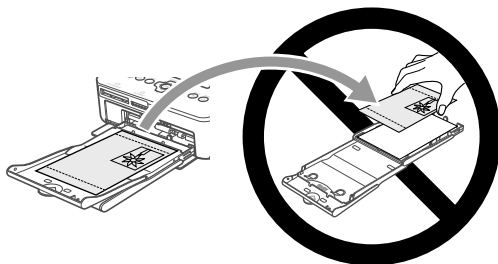

- **Dra aldrig ur sladden när du skriver ut.**

Om du har råkat stänga av strömmen av misstag, startar du om skrivaren och väntar tills papperet har matats ut. Kontakta återförsäljaren eller Canons kundtjänst om du får problem med pappersstopp. Dra aldrig ut papper som fastnat med våld. Detta kan skada skrivaren.

- **Använd inte skrivaren i dammiga utrymmen eller närheten av apparater som genererar starka magnetfält, till exempel motorer.**

Det kan leda till att skrivaren inte fungerar.

Förbereda SELPHY

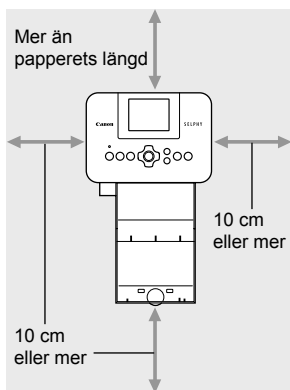

- Placera SELPHY på en stabil och jämn yta, till exempel ett bord. Placera den aldrig på ostadigt eller lutande underlag.
- Placera SELPHY minst en meter från enheter som avger elektromagnetiska vågor eller starka magnetiska fält.
- Se till att det finns minst 10 cm fritt utrymme runt omkring SELPHY.
- Eftersom papper kommer att matas in och ut ur SELPHY vid utskrift, måste det finnas utrymme bakom skrivaren som motsvarar minst papperets längd.



- Använd inte SELPHY i närheten av apparater som genererar magnetfält, till exempel motorer, eller i dammiga utrymmen. Det kan leda till att skrivaren inte fungerar.
- Placera den inte heller nära tv- eller radioapparater. Det kan leda till att skrivaren inte fungerar.

Skrivarens olika delar

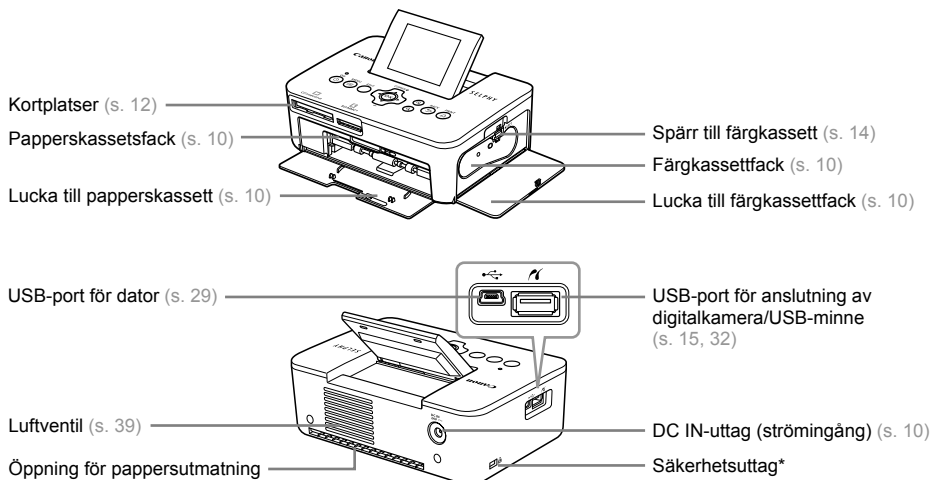

* Till den här kortplatsen kan du ansluta säkerhetskablar, t.ex. ett Kensington-lås.

Knappar

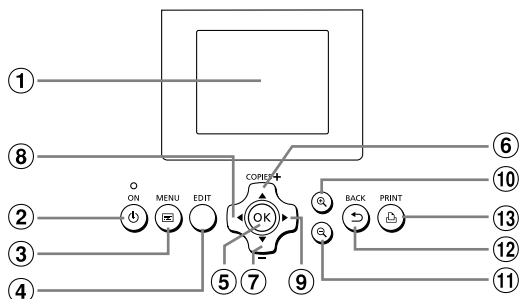

Ikoner som används i handboken		Namn	Funktion
①	—	Skärm (LCD-skärm)	Visar bilder, inställningsskärmar och felmeddelanden (s. 36).
②	⏻	ON-knapp	Används för att starta och stänga av SELPHY (s. 11).
③	☰	MENU-knapp	Visar menyskärmen (s. 11).
④	—	EDIT-knapp	Visar redigeringsmenyn och roterar beskrivningsramen.
⑤	OK	OK-knapp	Ställa in det valda objektet.
⑥	▲	Upp/+ COPIES-knapp	Ange antalet exemplar, välja objekt för inställning.
⑦	▼	Ner/- COPIES-knapp	
⑧	◀	Vänster	Växla mellan bilder, ändra inställningar.
⑨	▶	Höger	
⑩	🔍	Förstora	Ändrar visningsläge, gör beskrivningsramen större.
⑪	🔍	Förminska	Ändrar visningsläge, gör beskrivningsramen mindre.
⑫	↶	BACK-knapp	Går tillbaka till föregående skärmbild (s. 21), avbryter utskrift (s. 14).
⑬	🖨️	PRINT-knapp	Startar utskriften (s. 14).

Information som visas på skärmen



Ändra visningsläge

Du kan visa bilden på hela skärmen eller dela upp skärmen i 4 rutor genom att trycka på -knapparna. Om du visar bilden på hela skärmen visas även den ram som anger utskriftsområdet.

Komma igång

Förberedelser inför utskrifter. En färgkassetten och papper i vykortformat (säljs separat) (s. 2) används som ett exempel, men du använder samma förberedelser för alla storlekar.

Se till att det inte kommer damm på papperet, eftersom det kan leda till funktionsfel eller linjer på de utskrivna bilderna (s. 5).

Förbereda färgkassetten

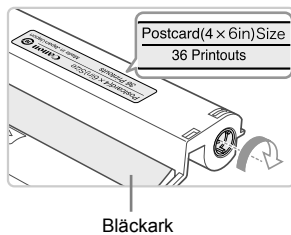

Kontrollera färgkassetten och bläckarket.

- Håll färgkassetten utan att vidröra bläckarket och kontrollera att storleken på det papper som du ska skriva ut stämmer överens med den storlek som står på färgkassetten (t.ex. Postcard(4x6in)Size, Card Size).
- Kontrollera att bläckarket är spänt. Om bläckarket inte är spänt vrids du hjulet enligt bilden. Annars kan bläckarket gå sönder när du för in det i SELPHY.



- Se till så att du inte kommer åt bläckarket, att du inte är blöt om händerna när du handskas med färgkassetten och att det inte hamnar smuts eller damm på bläckarket. Smuts och vattendroppar kan göra att det blir linjer på fotografierna, att utskriftskvaliteten blir dålig, att bläckarket repas eller att skrivaren slutar fungera (s. 5).
- När du spänner arket vrids du hjulet försiktigt utan att använda kraft. Om du tar i för mycket kan bläckarket gå sönder, eller så tar bläckarket slut innan fotoutskriften är klar, vilket gör att det blir papper över.

Förbereda papperskassetten

1

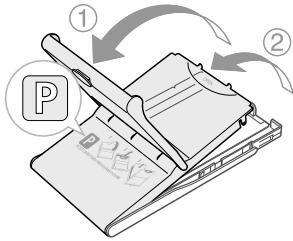

Kontrollera pappersformatet.

- Kontrollera att den förberedda färgkassetten och det format som visas på papperskassetten (t.ex. POSTCARD (4x6in), CARD SIZE) stämmer överens.

2

Öppna luckan.

- Det finns två luckor. Öppna först den yttre luckan ① och sedan den inre ②.

3

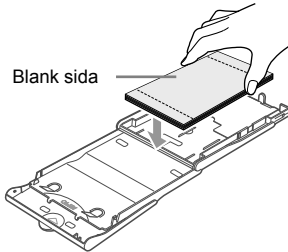

Lägg i papperet.

- Lägg papperet i papperskassetten som du har förberett.
- Du kan lägga upp till 18 ark i papperskassetten. Om du lägger fler än 18 ark i papperskassetten kan det skada skrivaren eller leda till att den inte fungerar.
- Håll papperet som bilden visar och ladda med glansiga sidan uppåt. Vidrör inte papperets utskriftssida (den glansiga sidan) med fingrarna. Det kan göra att utskrifterna inte blir snygga.
- Ta bort eventuell skyddsfilm och lägg pappersarken utan skyddsfilm i kassetten.
- Om du använder vykortformat med särskild plats för frimärke ska papperet läggas så att frimärksfältet är vänd enligt bilden.

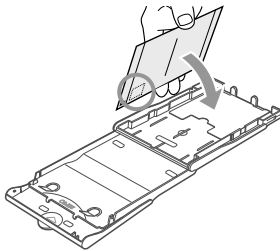

4

Stäng luckan.

- Stäng den inre luckan så att den hamnar på plats med ett klick. Låt den yttre luckan vara öppen när du skriver ut.

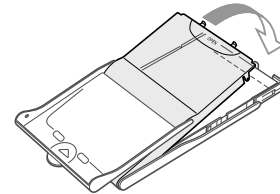

Skriva ut med L-format

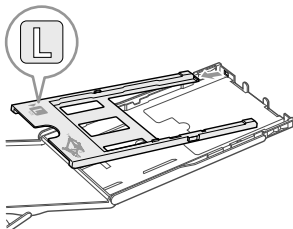

- Du kan också skriva ut med L-format genom att använda PCPL-CP400 (säljs separat). Du kan också skriva ut i vykortformat genom att ta bort adaptorn på det sätt som bilden visar.



- Använd bara papper som är särskilt avsett att användas i SELPHY CP-skrivare och som säljs som färgkassett/papperspaket under varumärket Canon. Du kan inte använda vanligt utskriftspapper, vanliga vykort eller papper som är avsett för skrivare i SELPHY ES-serien.
- Undvik att göra följande, eftersom det kan leda till fel eller att skrivaren inte fungerar:
 - vända papperet (den glansiga sidan är papperets utskriftssida)
 - vika eller dela papperet vid perforeringarna innan utskriften görs
 - använda etikettark där etiketterna har börjat lossna eller där de har tagits bort
 - skriva på ark innan de skrivs ut med skrivaren
 - återanvända papper och skriva ut på baksidan (s. 5)
 - återanvända förbrukade färgkassetter
- Vidrör inte papperskassetterns fjädrar.
Om fjädrarna böjs eller deformeras kommer papperet inte att matas in i SELPHY som det ska.
- En fjäder sitter mitt på ovensidan av papperskassetter i kortstorlek.
- Se till att du inte vidrör eller gnuggar papperets utskriftssida (den glansiga sidan), att du inte hanterar papperet med blöta händer och att det inte hamnar damm eller smuts på papperet. Smuts och vattendroppar kan göra att det blir linjer på fotografierna, att utskriftskvaliteten blir dålig eller att skrivaren slutar fungera (s. 5).

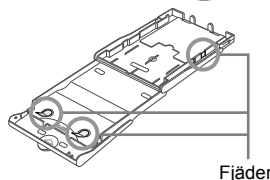
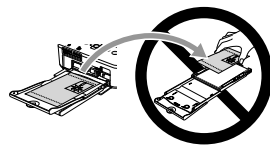

Montera dammskyddet

Genom att sätta fast dammskyddet DPC-CP100 kan du förhindra att damm och smuts ansamlas på papperet. Dammskyddet medföljer vid leverans endast i vissa regioner. Tillbehöret kan i annat fall köpas separat.

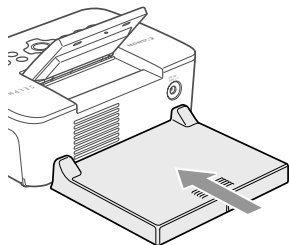

- Sätt fast dammskyddet som bilden visar.



- Om skrivaren står i ett dammigt utrymme, eller om du arbetar utomhus, kan det hända att damm och smuts ansamlas på papperet trots att du använder dammskyddet. Därför bör du alltid se till att du använder SELPHY i en ren miljö.



- Förvara dammskyddet i en påse så att inte skyddet blir dammigt när du inte använder det.

Sätta i färg- och papperskassetterna

1

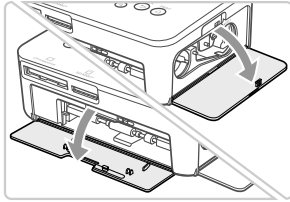

Öppna luckorna.

- Öppna luckorna framför facken för färgkassetten och papperskassetten.

2

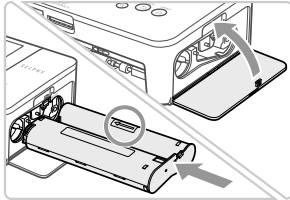

Sätt i färgkassetten.

- Sätt i färgkassetten i skrivaren i den riktning som visas med en pil på kassetten tills det klickar till och kassetten låses på plats.
- Stäng luckan till färgkassetten.

3

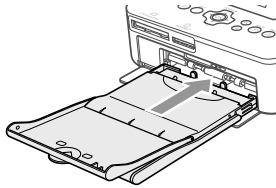

Sätt i papperskassetten.

- Se till att den yttre luckan är öppen (s. 8) och för in papperskassetten så långt det går i facket.

Ansluta nätström

1

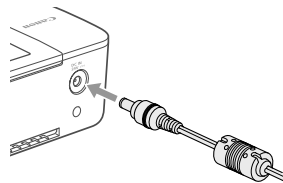

Anslut adapterkabeln till SELPHY.

- Tryck in adapterkontakten helt och hållet i SELPHY.

2

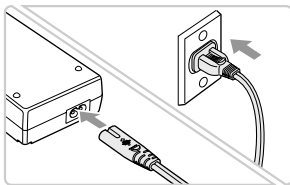

Sätt i nätkabelkontakten i eluttaget.

- Anslut nätkabeln till nättaggaget och anslut sedan den andra änden till ett eluttag.



Välja visningspråk

Du kan ändra språket för menyerna och meddelandena på LCD-skärmen. Det förvalda språket är engelska.

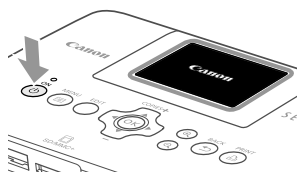
1



Starta SELPHY.

- Tryck på och håll ned  tills skärmen här till vänster visas.
- Om du vill stänga av, trycker du på och håller ned  igen tills skärmen förändras.

2





Fäll upp skärmen (LCD-skärm)

- Fäll inte upp LCD-skärmen mer än 45°, eftersom det kan leda till skada eller felfunktion.

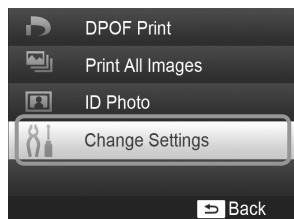
3



Visa inställningsskärmen.

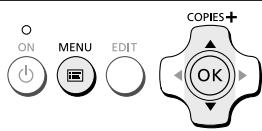

- Tryck på -knappen.
- Tryck på   och markera [Change Settings/Ändra inställningar], och tryck sedan på **OK**.

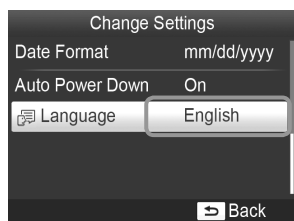

4



Visa språkinställningsskärmen.





- Tryck på   för att välja ett alternativ under [ Language/Språk], och tryck sedan på **OK**.

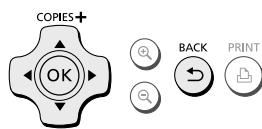

5





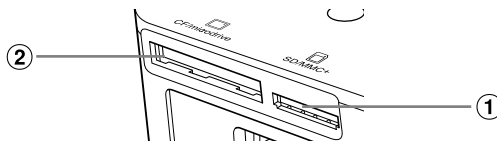

Välj ett språk.

- Välj ett språk genom att trycka på    och tryck sedan på **OK**.
- Du kan gå tillbaka till steg 2 om du trycker på  två gånger.

Kompatibla minneskort och minneskortplatser



Kortplatser	Minneskort som kan användas utan adapter	Minneskort som kräver adapter (säljs i handeln)
<p>①</p>  <p>SD/MMC+</p>	<ul style="list-style-type: none"> ● SD-minneskort ● SDHC-minneskort ● SDXC-minneskort  <ul style="list-style-type: none"> ● MultiMediaCard ● MMCplus-kort ● HC MMCplus-kort 	<ul style="list-style-type: none"> ● miniSD-minneskort ● miniSDHC-minneskort  <ul style="list-style-type: none"> ● microSD-minneskort ● microSDHC-minneskort ● microSDXC-minneskort ● RS-MMC-kort*1 ● MMCmobile-kort ● MMCmicro-kort
<p>②</p>  <p>CF/microdrive</p>	<ul style="list-style-type: none"> ● CF-kort ● Microdrive 	<ul style="list-style-type: none"> ● xD-Picture-kort*2

*1 "RS-MMC" är en förkortning för "Reduced-Size Multi Media Card" (förminskat MultiMediaCard).

*2 Har testats med den DPC-CF-adapter som tillverkas av Fujifilm Corporation.



- Om du använder ett minneskort som kräver en adapter ska du sätta minneskortet i adaptern innan adaptern sätts in i motsvarande kortplats. Om du sätter in minneskortet på kortplatsen utan att använda en adapter är det inte säkert att du kan ta ut det ur skrivaren.
- Använd ett minneskort som är formaterat i den enhet som tog bilderna. Ett minneskort som har formaterats i en dator kanske inte känns igen.



- Instruktioner finns i bruksanvisningen som medföljer minneskortet och adaptern.

Om USB-minnen

Du kan skriva bilder till ett vanligt USB-flashminne genom att ansluta det till SELPHY (s. 15).

Bilder som kan skrivas ut

JPEG-bilder som följer Exif-standarden kan skrivas ut med SELPHY.



- Bilder med oregelbunden storlek eller bilder som har redigerats på en dator kanske inte visas eller skrivs ut som de ska.



Välja och skriva ut bilder

Du kan markera en bild och ange antalet exemplar som ska skrivas ut. I det här avsnittet används ett SD-minneskort som exempel, men du kan även skriva ut från andra minneskort genom att följa samma procedur.

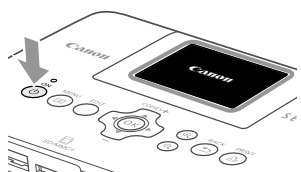
1



Starta SELPHY.

- Tryck på och håll ned  tills skärmen här till vänster visas.
- Om du vill stänga av, trycker du på och håller ned  igen tills skärmen förändras.

2

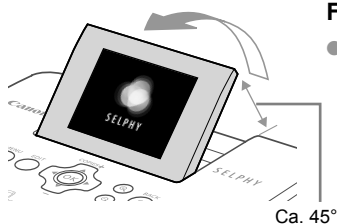

Fäll upp skärmen (LCD-skärm)

- Fäll inte upp LCD-skärmen mer än 45°, eftersom det kan leda till skada eller felfunktion.

3

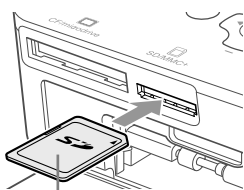

Etikettsida

Sätta in ett minneskort i kortplatsen.

- Sätt i kortet som bilden visar tills kortet klickar på plats.
- Om du vill ta ut kortet trycker du in det tills det klickar, och släpper sedan upp fingret långsamt.
- Om du använder ett kort av typen CF/microdrive sätter du in kortet helt i motsvarande kortplats.
- ▶ Skärmbilden i steg 4 (bildvisningsskärmen) (s. 7) visas.



4





Antal exemplar av den visade bilden

Antal exemplar

Välj en bild.

- Välj en bild som du vill skriva ut med hjälp av -knapparna.
- Var femte bild visas om du håller ned -knapparna.

Välj antal exemplar.



- Ställ in önskat antal exemplar med hjälp av -knapparna.
- Om du håller ned -knapparna, ökar eller minskar antalet med fem.
- Om du vill skriva ut en bild till på samma gång upprepar du steg 4 och 5.

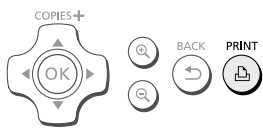

6



Skriv ut.

- Starta utskriften genom att trycka på .
- Papperet matas in och ut på baksidan av SELPHY flera gånger under utskriften. Ta inte i papperet förrän utskriften är klar och det utskrivna arket har matats ut till utmatningsfacket (ovanpå papperskassetten).
- Låt inte mer än 19 ark samlas i utmatningsfacket.
- Om du behöver avbryta utskriften trycker du på -knappen.

7

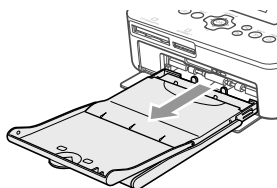

Lägg i papperet.

- Om det visas ett meddelande på skärmen om att papperet har tagit slut, drar du ut papperskassetten ur SELPHY utan att stänga av strömmen.
- Fyll på med nytt papper i papperskassetten (s. 8) och sätt tillbaka kassetten i SELPHY (s. 10).

8

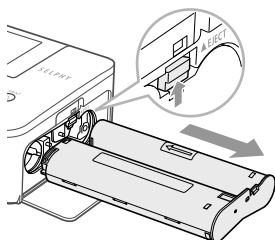

Byt färgkasset.

- Om det visas ett meddelande på skärmen om att färgen har tagit slut, öppnar du färgluckan utan att stänga av strömmen.
- Färgkassetten matas ut om du förflyttar luckan som bilden visar. Sätt i en ny färgkasset (s. 7, 10).





- Du får aldrig dra ut papperskassetten, öppna färgkassetens lucka eller ta ur minneskortet under utskrift eller strax efter att strömmen till skrivaren har slagits på. Det kan leda till att skrivaren inte fungerar.
- Avbryt utskriften genom att trycka på . Det går inte att avbryta utskriften genom att trycka på ON, och skrivaren kan skadas om du bryter strömmen genom att dra ut nätsladden.



- Det kan dröja lite innan bilderna visas på bildskärmen i steg 4 om det finns många bilder på minneskortet.
- Om skärmen [Start DPOF printing/Starta DPOF-utskrift] visas följer du instruktionerna i avsnittet "Skriva ut bilder med inställningar som angetts i digitalkameran (DPOF-utskrift)" (s. 33).
- Du kan skriva ut upp till 99 bilder på en gång och ange upp till 99 kopior i steg 4 och 5. Däremot går det inte att ange fler än 999 bilder (s. 35).

Undvik ofullständiga utskrifter

Om du följer de här rekommendationerna minskar du risken för att bläckarket tar slut innan ett foto har skrivits ut fullständigt.

- Vrid inte hjulet för mycket när du spänner bläckarket (s. 7).
- Tryck alltid på  om du behöver avbryta utskriften, och bryt aldrig strömmen till skrivaren innan du trycker på  (steg 6).
- Om du får ett felmeddelande på skärmen om att papperet har tagit slut, fyller du på med papper utan att stänga av strömmen (steg 7), och utan att avbryta utskriften med  (steg 6).

Beroende på hur utskriften görs, är det inte säkert att du helt kan undvika ofullständiga utskrifter, eftersom bläckarket i vissa fall kan ta slut även om du följer ovanstående rekommendation.

Skriva ut från USB-minnen

Precis som bilder på ett minneskort kan bilder på i handeln förekommande USB-minnen skrivas ut.

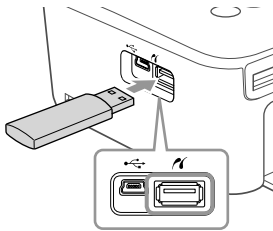

Sätt i ett USB-minne.

- Sätt i ett USB-minne som figuren visar.
- Alla följande steg är desamma som när du ska skriva ut bilder från minneskort (s. 13–14).



- Beroende på vilket märke av USB-minne du använder kan det vara olika svårt att sätta i och ta ut det, och det kan hända att det inte fungerar.
- Se instruktionerna i bruksanvisningen som medföljer USB-minnet.

Skriva ut den markerade bilden i ett exemplar

Om du ska skriva ut en bild i ett exemplar räcker det med en enkel åtgärd.

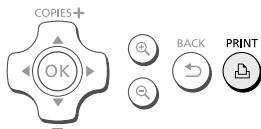

Välja och skriva ut en bild.

- Välj bilden enligt beskrivningarna i steg 1 till 4 på s. 13.
- Tryck på  för att skriva ut bilden i ett exemplar.



- Om du har angett bilden och antal kopior i steg 4 till 5 på s. 13, skriver SELPHY ut enligt inställningarna även om du utför åtgärderna ovan. Därför kan du kontrollera att antalet kopior är "0" i steg 4 på s. 13 innan du utför den här åtgärden.

Skriva ut alla bilder

Du kan skriva ut alla bilder på ett minneskort i ett svep.

1

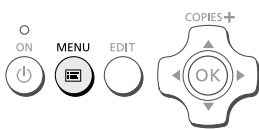



Visa meny.

- Tryck på .

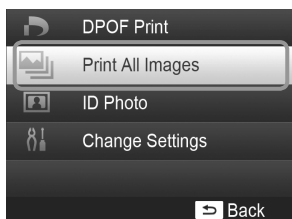
2



Visa inställningsskärmen.



- Tryck på   tills du kommer till [Print All Images/Skriv ut alla bilder]. Tryck sedan på **OK**.

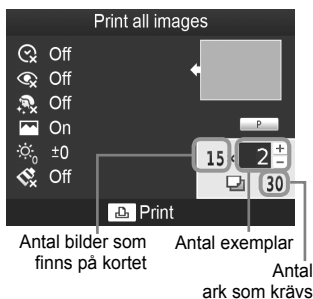

3



Välj antal exemplar.



- Ställ in önskat antal exemplar med hjälp av  -knapparna.

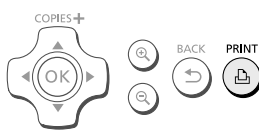

4



Skriv ut.

- Starta utskriften genom att trycka på .
- Om du vill avbryta utskriften trycker du på .



- Om det finns fler än 1 000 bilder på minneskortet skrivs bara 999 exemplar ut med det senast tagna kortet först.
- Du kan ange upp till 99 kopior av varje bild i steg 3. Däremot går det inte att ange ett värde om det värdet multiplicerat med antalet bilder på kortet överstiger 999.
(Om det till exempel finns 100 bilder på kortet kan du ange högst 9 kopior.)

Förvara utskrivna foton

- Om båda kanterna på utskriften är perforerade, kan du ta bort dem genom att vika dem.
- Använd en oljebaserad penna när du skriver på utskrivna bilder.
- För att förhindra missfärgning bör du inte förvara utskriften på platser där temperaturen kan överskrida 40 °C; inte heller på fuktiga eller dammiga platser eller i direkt solljus.
- Undvik följande åtgärder, eftersom de kan leda till att färgen förändras, bleknar eller smetas ut: Tejp på utskriftsytan, eller att ytan kommer i kontakt med vinyl- eller plastmaterial, alkohol eller andra flyktiga lösningar, eller att den pressas mot andra ytor eller föremål under en längre tid.
- Om du vill sätta in utskriften i ett album ska du välja album med skyddsblad av nylon, polypropylen eller cellofan.

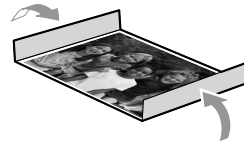

- ! ● Färgen kan förändras med tiden eller beroende på förvaringsförhållandena. Canon tar inget ansvar för eventuella färgändringar.

Rengöra efter utskriften

- ① Stäng av strömmen till SELPHY (s. 11) och ta sedan ur minneskortet eller USB-minnet.
- ② Fäll ned skärmen (LCD-skärmen) helt och hållet inför lagringen.
- ③ Dra ur nätkabeln från eluttaget och koppla ifrån nätaggregatet från SELPHY.
 - Om nätaggregatet är varmt väntar du tills det har svalnat till normal temperatur innan du lägger undan det för förvaring.
- ④ Ta ur papperskassetten och stäng luckan till papperskassettfacket. Låt återstående papper vara kvar i kassetten och förvara den på en mörk, torr och dammfri plats.
 - Låt färgkassetten sitta kvar inuti SELPHY.
 - Förvara SELPHY horisontellt, på en mörk och dammfri plats. Damm och smuts kan orsaka vita linjer på bilderna, eller göra att skrivaren inte fungerar korrekt.

- ! ● Om du har flera färgkassetter ska en av dem förvaras inuti SELPHY. De andra förvaras på en mörk plats i sina originalförpackningar eller i en dammskyddande påse.
● Nya papperspaket och färgkassetter ska förvaras i sina öppnade förpackningar på en mörk plats.

Underhålla skrivaren

Du kan förhindra att damm och smuts orsakar linjer i fotografierna genom att rengöra SELPHY regelbundet med den medföljande rengöringsenheten (s. 2) innan du skriver ut och när du byter färgkassetter. Observera att rengöringsenheten endast medföljer vid leverans i vissa regioner.

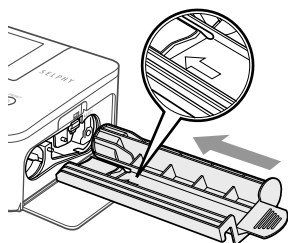

Rengöra SELPHY.

- Ta bort färgkassetten om den sitter i skrivaren.
- Sätt in rengöringsenheten med pilen uppåt enligt bilden, och dra den sedan utåt. Upprepa flera gånger.
- Förvara rengöringsenheten i en påse för att förhindra damm efter rengöring.

- ! ● Vidrör inte de vita delarna på rengöringsenheten, eftersom det gör att den inte rengör lika effektivt.
● Använd inga andra rengöringsenheter än den som följer med skrivaren. Om du gör det kan det leda till att skrivaren inte fungerar.
● Om det fortfarande uppstår linjer på fotona efter rengöringen kan du kontakta Canons kundtjänst.

Beskära och skriva ut bilder

Du kan beskära bilden och bara skriva ut en del av den.

1



Visa beskärningsskärmen.

- Välj en bild enligt steg 4 på s. 13, tryck på EDIT och tryck på **OK**-knappen.
- ▶ En beskärningsram visas.

2

Ange det område som ska skrivas ut.

- Du kan växla mellan liggande och stående orientering av beskärningsramen genom att trycka på EDIT.
- Du flyttar ramen med ▲▼◀▶-knapparna.
- Du kan förstora beskärningsramen genom att trycka på 🔍 och förminska den genom att trycka på 🔍.

3

Gör inställningen.

- Tryck på **OK** för att ange utskriftsområdet och återgå till bildvisningen.
- ▶ 📏 visas längst ned till vänster på skärmen.
- Beskärningsramens inställning nollställs inte när du anger antalet kopior till 0.
- Om du vill beskära en annan bild och skriva ut på samma gång upprepar du steg 1 och 3.

4

Skriv ut bilderna.

- Skriv ut på samma sätt som i steg 6 på s. 14.



- Om du vill ändra beskärningsområdet efter att du har ställt in det, trycker du på EDIT på bildvisningsskärmen och sedan på ▲▼ för att välja [Adjust Cropping/Justera beskärning]. Tryck sedan på **OK** och upprepa steg 2 till 3.
- Om du vill återställa beskärningsområdet efter att du har ställt in det, trycker du på EDIT på bildvisningsskärmen och sedan på ▲▼ för att välja [Reset Cropping/Upphäv beskärning]. Tryck på **OK** för att visa skärmen för att upphäva beskärningen, och sedan på **OK** en gång till.
- Alla beskärningsområden nollställs om du stänger av SELPHY eller om du tar ut minneskortet innan du skriver ut.
- Du kan ange upp till 99 bilder med beskärningsområden.
- Du kan inte beskära bilder i [DPOF Print/DPOF-utskrift] och [Print All Images/Skriv ut alla bilder].
- Du kan inte beskära bilder om du har valt [📄 Index/Indexbild] eller [🔀 Shuffel/Albumsida] i [Page Layout/Sidlayout] (s. 23).
- Du kan inte ändra beskärningsramens höjd/breddförhållande på skärmen.
- Du kan ändra antalet kopior genom att trycka på ▲▼ på bildvisningsskärmen i steg 3.
- Beskärningsområdet nollställs när utskriften är klar.

Skriva ut ID-foton



Du kan skriva ut dina bilder som ID-foton. Du kan välja mellan storlekarna [Multi-size/Flera storlekar], [Standard]* och [Custom/Egen]. Du kan också välja att skriva ut två typer av bilder på ett ark.

* Storleken Standard följer den internationella ICAO-standarderna.

1

Inställningar för utskrift av ID-foton

- Tryck på .
- Tryck på **▲▼** för att välja [ID Photo/ID-foto], och tryck sedan på **OK**.

2



Ange fotostorleken.

- Tryck på **◀▶** för att välja en storlek, och tryck sedan på **OK**.
- Om du har valt [Custom/Egen] trycker du på **▲▼** för att välja [Long Side/Längsida] och sedan på **◀▶** för att ange längden. Ange sedan en längd för [Short Side/Kortsida] och tryck sedan på **OK** igen. De värden som du anger i [Short Side/Kortsida] ändras automatiskt beroende på det värde du har angett i [Long Side/Längsida].
- Om du har angett [Multi-size/Flera storlekar] visas storleken på den bild som ska skrivas ut.

3

Välj och skriv ut bilderna.

- Välj bilden genom att trycka på **◀▶** och tryck på **▲**-knappen. **✓** visas längst ned till höger på skärmen (upp till 2 bilder).
- Tryck på **EDIT** för att ange beskärningsområdet (s. 18).
- Skriv ut på samma sätt som i steg 6 på s. 14.



- Det kan hända att ID-fotot inte godkänns i officiella sammanhang. Det beror på vad det ska användas för. Kontakta respektive myndighet för närmare information om gällande regler.
- Du kan inte använda papper i kortstorlek.
- Inställningen [Borders/Kanter] används inte.
- Inställningarna nollställs när utskriften är klar.
- Datum och filnummer skrivs inte ut.
- Om du har valt två typer av bilder skrivs de ut lika många gånger i varje spalt i layouten.
- Om du har valt två typer av bilder och antalet spalter är udda, skrivs ingenting alls ut i den mittersta spalten.

Beskär bilden för ett pass.



- Om du visar beskärningsområdet (s. 18) och väljer [Standard] som storlek för [ID Photo/ID-foto] visas två linjer.
- Justera inställningarna så att den ena linjen ligger längs huvudets överkant och att den andra ligger under hakan. Gör du det kan du skriva ut ett passfoto som följer standarden för passfoton.



- Kontakta relevanta myndigheter om du vill ha mer information om andra föreskrifter än ansiktets placering och storlek.

Skriva ut olika bilder



Du kan använda olika utskriftsfunktioner och till exempel skriva ut fotograferingsdatumet eller justera färgerna på en bild. Du behöver inte göra om inställningarna för varje bild. Varje gång du gör en ny inställning används denna för alla bilder.

Göra inställningar

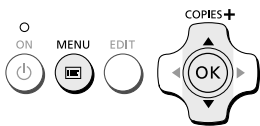
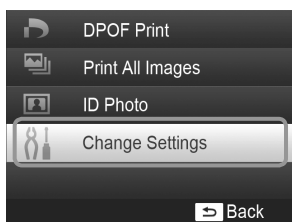
1





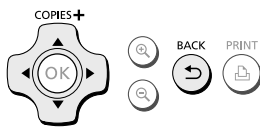
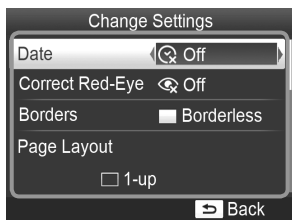

Visa inställningsskärmen.

- Tryck på .
- Tryck på  för att välja [Change Settings/Ändra inställningar], och tryck sedan på **OK**.

2



Välj alternativ och ändra inställningarna.

- Gå till önskat alternativ genom att trycka på .
- Ändra inställningarna genom att trycka på .
- Slut för sedan inställningen genom att trycka på .
- Om du trycker på  igen kommer du tillbaka till bildvisningsskärmen.
- Mer information om de olika inställningarna finns på s. 22–25.

3

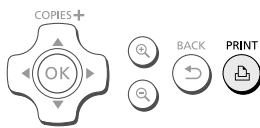

Skriv ut.

- Välj en bild för utskrift (s. 13) och önskat antal exemplar (s. 13) och skriv sedan ut genom att trycka på .



Skriva ut med datum (Datum)



- Du kan skriva ut det fotograferingsdatum som har registrerats av digitalkameran.
- Av (standardinställning)/ På

02/02/2012



- Om du stänger av SELPHY återställs inställningen till [Off/Av].
- Eftersom datumet som skrivs på bilden är det datum då bilden togs med digitalkameran, går det inte att ändra det med SELPHY.
- Du kan ändra textformatet på det datum som skrivs ut i [Date Format/Datumformat] (s. 25).
- Datumet skrivs inte ut om [Index/Indexbild] eller [Shuffle/Albumsida] har valts under [Page Layout/Sidlayout] (s. 23).
- Ange [Off/Av] för bilder som redan har datumet registrerat i kameran så att datumet inte skrivs ut två gånger på bilden.

Korrigerar röda ögon och skriva ut (Korrigerar röda ögon)

- Korrigerar bilder med röda ögon.
- Av (standardinställning)/ På



- Av misstag kan andra delar än ögon bli korrigerade. Ställ in [Correct Red-Eye/Korrigerar röda ögon] på [On/På] bara om du ska skriva ut bilder med röda ögon.



- Om SELPHY stängs av, eller om minneskortet tas ut, återgår inställningen till [Off/Av].
- Det är inte säkert att röda ögon upptäcks och korrigeras automatiskt, till exempel om ansiktena på bilden är mycket små, stora, mörka eller ljusa i förhållande till resten av bilden eller om de är vända åt sidan eller delvis dolda.
- Det går inte att korrigerar röda ögon om du har valt [2-up/Multi 2], [4-up/Multi 4], [8-up/Multi 8] eller [Index/Indexbild] i [Page Layout/Sidlayout] (s. 23).
- Korrigerar av röda ögon används inte om du har valt [Sepia] eller [B/W/Svartvitt] i [My Colors/Mina färger] (s. 24).
- Korrigeringsgraden varierar beroende på beskärningsområde, sidlayout och pappersstorlek.

Skriva ut med eller utan kanter (Kanter)



- Du kan ställa in bilderna så att de skrivs ut med eller utan färgad kant.
- Utan kant (standardinställning)/ Med kant



- Om du stänger av SELPHY återställs inställningen till [Borderless/Utan kant].
- Bilderna skrivs ut utan kant om du väljer [Index/Indexbild] eller [Shuffle/Albumsida] i [Page Layout/Sidlayout] (s. 23).
- Om du väljer [8-up/Multi 8] när du skriver ut på papper i kortformat (s. 23), kommer bilderna att skrivas ut utan kanter även om [Bordered/Med kant] har valts som [Page Layout/Sidlayout] (s. 2).



Välja layout och skriva ut (Sidlayout)



- Du kan ange antalet bilder som ska skrivas ut på en och samma arksida. Det antal bilder som du anger (s. 13) kommer att skrivas ut med den valda layouten.

<input type="checkbox"/> 1-up/Multi 1 (standardinställning)	En bild skrivs ut över hela arksidan	<input type="checkbox"/> 8-up/Multi 8*	Åtta bilder skrivs ut på en arksida
<input type="checkbox"/> 2-up/Multi 2	Två bilder skrivs ut på en arksida	<input type="checkbox"/> Index/Indexbild	Skrivs ut som indexbild
<input type="checkbox"/> 4-up/Multi 4	Fyra bilder skrivs ut på en arksida	<input type="checkbox"/> Shuffe/Albumsida	Arrangerar automatiskt bilder i olika storlekar för utskrift på ett enda ark.

* Välj layoutinställningen [8-up/Multi 8] när du använder färgkasset/etikettpaket KC-181L (ark med åtta etiketter) (s. 2).



- Om SELPHY stängs av återgår inställningen till [1-up/Multi 1].
- Du kan behålla layoutinställningarna även efter att SELPHY har stängts av. Om du vill behålla layoutinställningarna för SELPHY även när SELPHY har stängts av, håller du ned -knappen, -knappen och -knappen, och trycker sedan på och håller ned -knappen tills "SELPHY" visas på skärmen. Om du vill att SELPHY inte längre ska behålla layoutinställningarna, stänger du av SELPHY och startar skrivaren igen som vanligt.
- Bildpositionen kan inte anges.
- Beroende på vilken layout som har valts används eventuellt inte de inställningar som har gjorts för [Date/Datum] (s. 22), [Image Optimize/Bildoptimering] (s.24), [Correct Red-Eye/Korrigerar röda ögon] (s. 22), [Borders/Kanter] (s. 22), [Smooth Skin/Slät hy] (s. 24) eller [Brightness/Ljusstyrka] (s. 25).
- Om du väljer [Print All Images/Skriv ut alla bilder] (s. 16) i [Index/Indexbild] kan du skriva ut alla bilder på ett minneskort som en indexbild.

Arrangera bilder i olika storlekar (Albumsida)



- Med Albumsida arrangeras bilder i diverse olika storlekar för utskrift.
- En grupp med upp till 8 bilder eller en med upp till 20 bilder kan skrivas ut på en enda arksida.
- Utskrifter kan göras på papper i L-format eller vykortformat (s. 2).

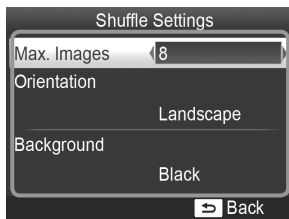

- Följ instruktionerna i avsnittet "Göra inställningar" (s. 21) och tryck på -knapparna för att välja [Page Layout/Sidlayout] på skärmen i steg 2. Tryck på -knapparna tills du kommer till [Shuffe/Albumsida]. Tryck sedan på -knappen.
- När den skärm som visas till vänster öppnas, väljer du ett alternativ genom att trycka på .
- Ändra inställningarna genom att trycka på . Slutför sedan inställningen genom att trycka på .
- Genom att trycka på två gånger kommer du tillbaka till bildvisningsskärmen.



- Du kan inte ändra bildernas placering.
- Det kan ta en stund innan utskriften startar.



Får huden att se slät ut på utskrifterna (Slät hy).

- Får huden att se mjuk och vacker ut i utskrifterna.
- Av (standardinställning)/ På



- Den här inställningen återgår till [Off/Av] när utskriften är klar, när SELPHY stängs av eller när minneskortet tas bort.
- Det kan hända att korrigeringen används på andra områden än hud, vilket kan ge oväntade resultat.
- Om [Page Layout/Sidlayout] (s. 23) är inställd på [Index/Indexbild] används inte [Smooth Skin/Slät hy].

Ändra färgton och skriva ut (Mina färger)

- Du kan justera färgerna på bilderna, eller göra dem sepiatona eller svartvita.

Off/Av (standardinställning)	—	PositiveFilm/ Diafilm	Intensiva färger som ändå ser naturliga ut, som dem man får med diafilm
Vivid/Kraftig	Förstärker kontraster och färgmättnad så att bilden ger ett intensivt intryck	Sepia	Ändrar bilden till att bli sepiatona
Neutral	Tonar ned kontraster och färgmättnad så att bildens färgtoner blir mer neutrala	B/W/Svartvitt	Svartvitt



- Om du stänger av SELPHY återställs inställningen till [Off/Av].
- Beroende på de inställningar som har gjorts i Mina färger kan det hända att inställningarna av [Correct Red-Eye/Korrigerar röda ögon] (s. 22) inte tillämpas.

Få optimalt resultat med autokorrigerig (Bildoptimering)



- SELPHY korrigerar automatiskt bilden för att ge optimal bildkvalitet.
- Av/ På (standardinställning)



- Vissa bilder kanske inte ändras på önskat sätt.



- Om du stänger av SELPHY återgår inställningen till [On/På].
- Om [Page Layout/Sidlayout] (s. 23) är inställd på [Index/Indexbild] används inte [Image Optimize/Bildoptimering].
- Korrigeringsgraden varierar beroende på sidlayout och pappersstorlek.



Justera ljusstyrkan (Ljusstyrka)



- Du kan ställa in ljusstyrkan på en bild i steg om ± 3 .
- Ju större plusvärde, desto ljusare blir bilden.
Ju större minusvärde, desto mörkare blir den.



- Om du stänger av SELPHY återställs inställningen till ± 0 .
- [Brightness/Ljusstyrka] används inte [Index/Indexbild] har valts som [Page Layout/Sidlayout] (s. 23).

Ändra datumformat (Datumformat)

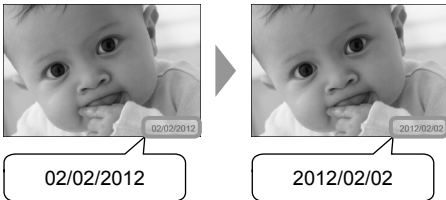

- Du kan ändra ordningen på siffrorna i det datum som skrivs ut (s. 22).
- mm/dd/åååå (standardinställning), dd/mm/åååå, åååå/mm/dd



- Inställningen sparas även om strömmen till SELPHY stängs av eller om minneskortet tas ut.

Spara energi (Automatisk avstängning)

- SELPHY stängs av automatiskt om apparaten inte har använts under de senaste 5 minuterna.
- På (standardinställning)/Av



- SELPHY stängs inte av automatiskt om skrivaren är ansluten till en kamera eller en dator, eller om ett felmeddelande visas på skärmen.

Skriva ut från dator

Om du ansluter datorn till SELPHY och använder den medföljande programvaran, kan du visa alla bilder samtidigt och använda olika utskriftsfunktioner som inte finns tillgängliga om du enbart använder SELPHY.

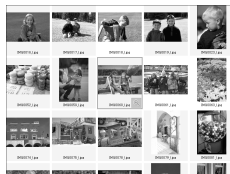

Välja favoritbilder från en indexbild och skriva ut dem

- På en indexbild kan du välja bilder som du vill skriva ut och skriva ut alla på en gång. Du kan även lägga till text i bilderna och sedan skriva ut dem.



Skriva ut med dekorationer

- Du kan lägga till ramar och stämpel i bilderna och skriva ut dem. Du kan även lägga till text i bilderna och sedan skriva ut dem.



Skriva ut kalender

- Du kan lägga till kalendrar i utskrifterna. Du kan även lägga till text i bilderna och sedan skriva ut dem.



Collageutskrifter

- Du kan ordna flera bilder och skriva ut dem på samma ark.



ID-fotoutskrifter

- Du kan skriva ut i den storlek som krävs för ID-foton.



- Det kan hända att ID-fotot inte godkänns i officiella sammanhang. Det beror på vad det ska användas för. Kontakta respektive myndighet för närmare information om gällande regler.

Systemkrav

	Windows	Macintosh
OS	Windows 7 Service Pack 1 Windows Vista Service Pack 2 Windows XP Service Pack 3	Mac OS X v10.6–v10.7
Konfiguration	Ovanstående operativsystem ska vara förinstallerade på datorer med inbyggda USB-portar.	
Processor	Pentium 1,3 GHz eller bättre	Mac OS X v10.7: Intel Core 2 Duo eller senare Mac OS X v10.6: Intel-processor
RAM-minne	Windows 7 (64 bitar): 2 GB eller mer Windows 7 (32 bitar), Vista: 1 GB eller mer Windows XP: 512 MB eller mer	1 GB eller mer
Gränssnitt	USB	
Ledigt hårddiskutrymme	120 MB eller mer*	140 MB eller mer
Bildskärm	1 024 x 768 pixlar eller mer	1 024 x 768 pixlar eller mer

* För Windows måste Microsoft .NET Framework 2.0 (max. 280 MB) eller senare vara installerat. Installationen kan ta ett par minuter. Hur lång tid installationen tar beror på datorns kapacitet.

Installera och starta programvaran

I de här anvisningarna används Windows 7 och Mac OS X 10.7.

Förberedelser

- Dator
- Medföljande cd-rom-skiva (CD:n SELPHY CP810 Solution Disk) (s. 2)
- USB-kabel (finns i handeln) kortare än 2,5 m (för anslutning till SELPHY krävs Mini-B-kontakt)

1



2

Installera programmet.

Windows

- Sätt i cd-rom-skivan i datorns cd-rom-enhet och klicka på [Easy Installation/Enkel installation] när skärmen till vänster visas.
- Gå vidare enligt anvisningarna på skärmen.
- Om fönstret Kontroll av användarkonto visas, följer du anvisningarna på skärmen.

► Fortsätt med installationen tills skärmen till vänster visas.

Macintosh

- Sätt i cd-rom-skivan i datorns skivenhet. Klicka på [Finder] i listen Dock längst ned på skärmen och dubbelklicka på [] på cd-rom-skivan.
- Om [] visas på skrivbordet kan du också dubbelklicka på [] för att visa filerna på skivan.
- Klicka på [Install/Installera] när skärmen till vänster visas och följ sedan anvisningarna.
- När installationsproceduren är klar, måste du klicka på [Finish/Slutför]. Datorn startas om, och i och med det slutförs installationen.

Förbered SELPHY.

- Stäng av SELPHY och ta ut minneskortet eller USB-minnet.
- Sätt i en papperskassett som innehåller papper och en färgkassett i SELPHY (s. 7–10).

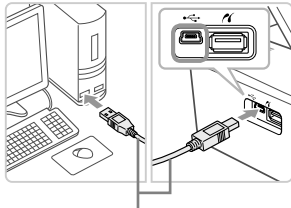
3

USB-kabel som finns i handeln

Anslut SELPHY till datorn.

- Använd en USB-kabel för att ansluta SELPHY till datorn.
- Instruktioner finns i bruksanvisningen som medföljer kabeln eller datorn.

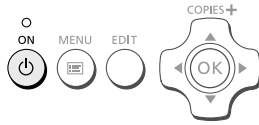
4

Starta SELPHY.

- Starta SELPHY genom att trycka på .

Windows

- När installationsprocessen är klar, måste du klicka på [Restart/Starta om]. Datorn startas om, och i och med det slutförs installationen.

5

Kontrollera att programmet startade korrekt.

- ▶ Programmet startar och skärmen till vänster visas när SELPHY är ansluten till datorn.
- Gå igenom steg 2–4 för att få programmet att starta automatiskt nästa gång.

Windows

- Om skärmbilden i steg 5 inte visas går du till [Start]-menyn och väljer ▶ [Alla program] ▶ [Canon Utilities] ▶ [SELPHY Photo Print] ▶ [SELPHY Photo Print].

Macintosh

- Om skärmbilden i steg 5 inte visas, måste du registrera skrivaren enligt nedanstående procedur.
Välj  från menyn och klicka på [Systeminställningar] ▶ och sedan på [Skrivare och fax] för att öppna fönstret Skrivare och fax. Klicka på [+], välj [CP810] från popup-fönstret och klicka på [Lägg till].
När du har registrerat skrivaren, klickar du på [SELPHY Photo Print] från listan Dock längst ned på skrivbordet. Skärmbilden i steg 5 visas.



- SELPHY fungerar eventuellt inte som den ska om den är ansluten till datorn via en USB-hubb.
- SELPHY kanske inte fungerar som den ska om andra USB-enheter (utöver en USB-mus eller ett USB-tangentbord) används samtidigt som skrivaren. Om det inträffar ska du koppla bort alla andra USB-enheter från datorn och ansluta SELPHY igen.
- Sätt inte datorn i vänte- eller viloläge när SELPHY är ansluten till datorns USB-port. Om du råkar göra det, ska du aktivera datorn från vänteläge utan att koppla bort USB-kabeln.
- Mer information om hur du använder datorn finns i handboken som följer med datorn.

Skriva ut bilder med programvaran

Du kan skriva ut bilder som har sparats på datorn med den installerade programvaran (SELPHY Photo Print). Funktionen [Simple print/Enkel utskrift] förklaras i det här avsnittet. Med hjälp av den här funktionen kan du visa alla bilder samtidigt och välja vilka du vill skriva ut.

1



Visa utskriftsmenyn.

- Klicka på [Print menu/Utskriftsmeny].
- Om du inte har förberett skrivaren för utskrift (satt i papperskassett och färgkassett), går det inte att klicka på [Print menu/Utskriftsmeny]. Följ instruktionerna på skärmen och utför de nödvändiga åtgärderna.

2



Välj utskriftsläge.

- Klicka på [Simple print/Enkel utskrift].
- Du kan göra utskrifter med ramar, stämplor och pratbubblor genom att klicka på [Decoration print/Utskrift med dekorationer].
- Du kan göra utskrifter i form av kalendrar genom att klicka på [Calendar print/Kalenderutskrift].
- Du kan skriva ut flera bilder på samma ark genom att klicka på [Layout Print/Layoututskrift].
- Du kan skriva ut i den storlek som krävs för ID-foton genom att klicka på [ID Photo Print/ID-fotoutskrift].

3

Du kan ange villkor för de bilder som visas.



Du kan visa bilder som har sparats i en annan mapp om du trycker på den här knappen och väljer en mapp på den skärmbild som visas.

Välj en eller flera bilder.

- ▶ Bilderna visas i ett index i mappen [Bilder].
 - Välj en bild för utskrift genom att klicka på den.
- ▶ Bakgrundsfärgen ändras och bilden markeras för utskrift.
- Gör på samma sätt med alla bilder som du vill skriva ut.
- Om du klickar på en bild igen ändras bakgrundsfärgen till den ursprungliga färgen och inställningarna återställs.
- När du har valt bilder klickar du på [Next/Nästa].

4

Ange antalet utskrifter genom att trycka på – eller +.

Välj antal utskrifter.

- Välj antal exemplar av varje bild.
- I Windows: Klicka på [Print/Skriv ut] för att starta utskriften.
- I Macintosh: Klicka på [Print menu/Utskriftsmeny] och sedan på [Print/Skriv ut] i den skärm som då visas.

5

Stäng programmet.

Windows

- När du är klar med utskrifterna, klickar du på  högst upp till höger på skärmen.

Macintosh

- När du är klar med utskrifterna, klickar du på  högst upp till vänster på skärmen.



- Den layoutbild som visas till höger på skärmen som visas när du klickar på [ID Photo Print/ID-fotoutskrift] i steg 2 på s. 30 skiljer sig från den faktiska layouten. Du kan visa den faktiska layouten genom att klicka på [Preview/Förhandsgranska] på skärmen [4.Print/Skriv ut].
- Om du väljer en indexlayout på skärmen som visas när du klickar på [Layout Print/Layoututskrift] i steg 2 på s. 30 kan du inte justera bilden, till exempel genom att ändra storlek eller orientering på skärmen [4.Print/Skriv ut].

Skriva ut från en digitalkamera

Du kan välja och skriva ut bilder direkt från en digitalkamera som har stöd för PictBridge-standarden. I det här exemplet används en kompakt digitalkamera från Canon för att förklara hur det går till att skriva ut. Om åtgärderna skiljer sig mycket från den digitalkamera som du använder, hittar du mer information i kamerans användarhandbok.

1

Se till att inget minneskort sitter i SELPHY, och att den inte är ansluten till dator.

2

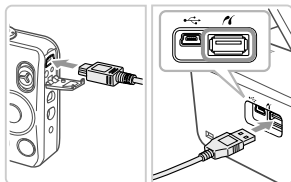

Anslut SELPHY till digitalkameran via den gränssnittskabel (USB-kabel) som medföljde kameran.

3



Starta först SELPHY, därefter digitalkameran och spela sedan upp bilderna på digitalkameran.

► Beroende på vilken digitalkamera du använder kan  visas på kamerans skärm.

4

Välj en bild för utskrift genom att göra de nödvändiga inställningarna på kameran.

- Starta utskriften med kameran.
- Utskriften startar.
- När utskriften är klar, stänger du av SELPHY och kameran och kopplar sedan loss kabeln.



- Du kan inte avbryta utskriften med . För att avbryta utskriften använder du digitalkameran.
- PictBridge är en standard som har fastställts av CIPA (Camera & Imaging Products Association). Tack vare den kan du skriva ut bilder tagna med en digital stillbildskamera och videokamera genom direktslutning till skrivaren, utan att använda dator, oavsett kamerans modell eller tillverkare.

Skriva ut bilder med inställningar som angetts i digitalkameran (DPOF-utskrift)

Du kan göra utskriftsinställningar och välja bilder för utskrift på digitalkameran och sedan skriva ut alla bilder i ett svep. Mer information finns i kamerans handbok.

1

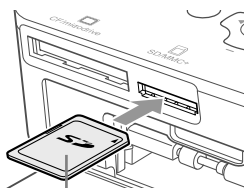

Etikettsida

Sätt i ett minneskort med DPOF-inställningar i motsvarande minneskortplats.

► [DPOF images remain Print images?/DPOF-bilder återstår Skriva ut bilder?] visas på skärmen.

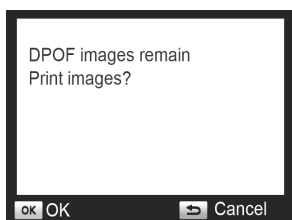

2



Tryck på OK.

3

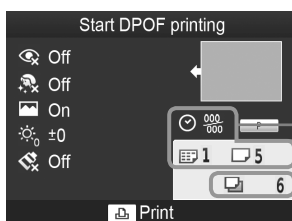

Kontrollera inställningarna.

Inställningar med digitalkameran

☺: Datum

000: Filnummer

☒: Register (utskriftstyp)

☐: Standard (utskriftstyp)

Antal ark

4



Skriv ut bilderna.

● Starta utskriften genom att trycka på .



- Datumet och bildnumret är DPOF-inställningar som anges på digitalkameran (de kan inte ändras med SELPHY).
- Om [Print Type/Utskriftstyp] är inställd på [Standard] på en digitalkamera från Canon, används inställningarna som har gjorts i "Skriva ut olika bilder" (s. 21–25).
- Skärmen i steg 3 kan även visa som du trycker på  väljer [DPOF Print/DPOF-utskrift] och sedan trycker på **OK**. [DPOF Print/DPOF-utskrift] visas bara när du sätter i ett minneskort med DPOF-inställningar som har angetts i digitalkameran.

Skryva ut utan anslutning till elnätet

Om du behöver skryva ut bilder där det inte finns tillgång till elnätet kan du använda ett batteri NB-CP2L (säljs separat) och en laddningsadaptorn CG-CP200 (säljs separat). Du kan skryva ut ungefär 36 ark* papper i vykortsformat papper med ett fulladdat batteri.

* Antalet ark baseras på Canons provningsstandarder, och det faktiska resultatet beror på utskriftsförhållandena.

Sätta i batteriet

1

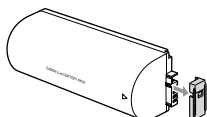

Ta bort skyddet till batterikontakten.

2

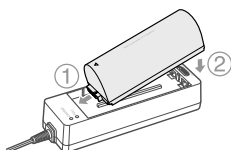

Sätt fast batteriet på laddningsadaptorn.

- Sätt in batteriet enligt riktningen på ① och sedan enligt ② tills det klickar på plats.

3

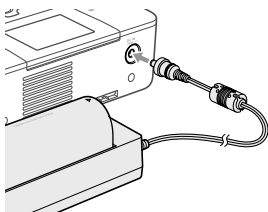

Anslut laddningsadaptorn till SELPHY.

Ladda batteriet

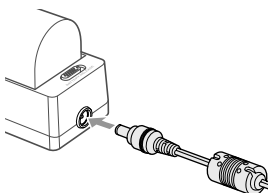

Anslut nätsladden till laddningsadaptorn med batteriet.

- ▶ Batteriladdningen startar och den gula lampan tänds.
- ▶ Batteriladdningen tar ungefär 4 timmar att slutföras och den gröna lampan tänds.
- Laddningen fortsätter även om du startar SELPHY när laddningsadaptorn är ansluten till den. Men laddningen upphör under utskrift.



- Viktig information om batteriet finns i handboken som medföljer batteriet.
- Ställ SELPHY på en stabil yta som t.ex. ett skrivbord när den är ansluten till laddningsadaptorn och var försiktig så att du inte kopplar ur kabeln till laddningsadaptorn.

Felsökning

Om du tror att det är något fel på SELPHY, ska du först kontrollera följande. Om du inte kan avhjälpa problemet med hjälp av lösningarna nedan tar du kontakt med Canons kundtjänst enligt de kontaktuppgifter som finns i listan över Canons kundtjänst.

Strömförsörjning

- **Strömmen slås inte på**
 - Kontrollera att kontakten har satts i korrekt (s. 10).
 - Håll ned  tills startbilden visas på skärmen (s. 11).
 - Om du använder batteriet NB-CP2L (säljs separat) och laddningsadaptern CG-CP200 (säljs separat) ska du kontrollera att batteriet är laddat och korrekt isatt och att kabeln är ordentligt ansluten.

Problem med utskriften

- **Det går inte att skriva ut**
 - Se till att SELPHY är påslagen (s. 11).
 - Se till att papperskassetten och färgkassetten har satts i korrekt (s. 10).
 - Se till att bläckkarket är spänt (s. 7).
 - Se till att du använder rekommenderat papper (s. 9).
 - När bläcket i färgkassetten är slut ska kassetten bytas mot en ny. När papperet är slut, ska papperskassetten fyllas på med nytt papper (s. 14).
 - Se till att du har rätt kombination av papper, papperskassett och färgkassett (s. 7).
 - Anslut inte SELPHY till fler än en enhet i taget. Om SELPHY samtidigt ansluts till en digitalkamera och en dator och har ett minneskort isatt, kan det hända att det inte går att skriva ut.
 - Beroende på rumstemperaturen kan SELPHY-skrivaren bli överhettad och tillfälligt sluta att fungera. Det är inte ett fel. Vänta tills temperaturen har sjunkit och utskriften återupptas.

Det går inte att visa/skriva bilder från minneskort eller USB-minne

- Se till att minneskortet är helt och hållet inskjutet i kortplatsen och att etiketten är vänd uppåt (s. 12, 13).
- Se till att USB-minnet är helt och hållet inskjutet, att kortet sitter i rätt plats och att det är vänt åt rätt håll (s. 15).
- Se till att du använder bildtyper som stöds (s. 12).
- Se till att att eventuella minneskort som behöver en adapter har satts i adaptorn innan de sätts in i kortplatsen (s. 12).

Det gick inte att skriva ut från digitalkameran

- Förvissa dig om att digitalkameran har stöd för PictBridge (s. 32).
- Se till att SELPHY är korrekt ansluten till digitalkameran (s. 32).
- Se till att det laddningsbara batteriet/engångsbatterierna i digitalkameran inte är oladdade. Om laddningen är för låg måste du byta batteriet mot ett fulladdat eller sätta i nya batterier.

Det gick inte att skriva ut från datorn

- Se till att programvaran är rätt installerad (s. 28).
- Se till att SELPHY är direkt ansluten till en port på datorn med USB-kabeln (s. 29).
- Problem som enbart gäller Windows: Se till att skrivaren inte är inställd på offline. Om den är det, högerklickar du på skrivarikonen och inaktiverar offline-inställningen.
- Problem som enbart gäller Macintosh: Se till att SELPHY är registrerad i skrivarlistan (s. 29).



● Datum skrivs inte ut

Det går inte att skriva ut från ett minneskort eller USB-minne

- Se till att alternativet datumutskrift har valts (s. 33).
Om du använder DPOF-utskrift, görs inställningarna för datumutskrift i den digitalkamera som används för DPOF-inställningar.

Det går inte att skriva ut från en digitalkamera

- Se till att datuminställningen på digitalkameran är inställd på [On/På]. Om inställningen är [Default/Standard], används SELPHY-skrivarens inställningar för datumutskrift.

● Utskrifterna är inte rena

- Se till att bläckarket och papperet inte är dammiga.
- Se till att det inte finns damm på ytorna inuti SELPHY (s. 39).
- Se till att det inte har bildats kondens på ytorna inuti SELPHY (s. 39).
- Se till att SELPHY inte är placerad nära en apparat med starkt elektromagnetiskt eller magnetiskt fält (s. 5).

● Färgerna på datorskärmen och utskriften är olika

- Metoderna för färggenerering skiljer sig mellan datorskärmar och utskriften. Dessutom kan skillnaden bero på miljön där skärmen visas (belysningens färg och styrka) eller på skärmens färginställningar.

● En bild som redan har skrivits ut skrevs ut igen när utskriften återupptogs efter att utskriften avbröts via datorn.

- Om du startar om utskriften på en Macintosh-dator efter att den har avbrutits, kan det hända att en bild som redan har skrivits ut skrivs ut igen.

Pappersproblem

● Papperet passar inte i kassetten

- Se till att pappersformatet motsvarar storleken på papperskassetten (s. 2).

● Papperet matas inte ordentligt/papperet fastnar ofta

- Se till att pappret och papperskassetten är rätt isatta (s. 8, 10).
- Se till att det finns minst 19 ark i kassetten.
- Se till att inte finns fler än 19 ark ovanpå den yttre luckan till papperskassetten.
- Se till att du använder rekommenderat papper (s. 9).

● Det går inte att skriva ut angivet antalet utskrifter/papper finns kvar

- Papper kan finnas kvar om bläcket tar slut först (s. 14).

● Papper har fastnat

- Om papperet sticker ut från framsidan eller baksidan (pappersutmatningsöppningen) (s. 6) på SELPHY-skrivaren, tar du bort det genom att försiktigt dra ut det. Om det inte räcker att dra försiktigt i det, ska du inte ta ut det med våld. Stäng i stället av och starta skrivaren upprepade gånger tills papperet matats ut. Om du har råkat stänga av strömmen under utskrift, startar du om skrivaren och väntar tills papperet har matats ut. Kontakta återförsäljaren eller Canons kundtjänst om du får problem med pappersstopp. Dra aldrig ut papper som fastnat med våld. Skrivaren kan vara skadad.

Felmeddelanden

Om ett fel inträffar i SELPHY-skrivaren, visas ett meddelande på LCD-skärmen. Följ instruktionerna på skärmen om en möjlig lösning visas tillsammans med felmeddelandet. Om ingen lösning visas, se "Felsökning" (s. 35).

Om du inte kan avhjälpa problemet med hjälp av lösningsförslagen, tar du kontakt med Canons kundtjänst enligt de kontaktuppgifter som finns i listan över Canons kundtjänst.



- Om ett problem uppstår när SELPHY-skrivaren är ansluten till en digitalkamera, kan det hända att ett felmeddelande även visas på kamerans LCD-skärm.



Tekniska data

SELPHY CP810

Utskriftsmetod	Sublimerings skrivare med termoöverföring (med ytbehandling)	
Upplösning/färgrepresentation	300 x 300 dpi	
Nyansering	256 nyanser per färg (Upplösning baserad på "ytintensitetsmetoden" motsvarar en färgrepresentation om 4 800 x 4 800 dpi)*1	
Bläck	Rekommenderad färgkassett (Y/M/C/ytbehandling)	
Papper	Vykortsformat, L-format, kortformat (inklusive helsidesetiketter, ark med 8 etiketter)	
Utskriftsformat	Utan kant	Med kant
Vykortsformat	100,0 x 148,0 mm	91,3 x 121,7 mm
L-format	89,0 x 119,0 mm	79,1 x 105,1 mm
Kortformat	54,0 x 86,0 mm	49,9 x 66,6 mm
(Varje etikett på ett ark med 8 etiketter)	22,0 x 17,3 mm	–
Utskriftshastighet*2	Utskrift från minneskort/USB-minne/anslutning till kamera (PictBridge)	
Vykortsformat	Ca. 47 sek.	
L-format	Ca. 39 sek.	
Kortformat	Ca. 27 sek.	
Pappersmatningssystem	Automatisk pappersmatning från papperskassett	
Utmatningssystem	Automatisk pappersutmatning ovanpå papperskassetten	
Skärm	Uppfällbar 6,8 cm (2,7-tums) LCD-färgskärm av TFT-typ	
Gränssnitt	Anslutning till en PictBridge-kompatibel enhet: USB-kompatibel typ A-kontakt	
Hi-Speed USB	Anslutning till en dator: USB-kompatibel Mini-B-kontakt	
Minneskort	CF-kort, Microdrive, xD-Picture-kort*3, SD-minneskort, SDHC-minneskort, SDXC-minneskort, MMC-kort, MMCplus-kort, HC MMCplus-kort, miniSD-minneskort*3, miniSDHC-minneskort*3, microSD-minneskort*3, microSDHC-minneskort*3, microSDXC-minneskort*3, RS-MMC-kort*3, MMCmobile-kort*3, MMCmicro-kort	
USB-minne	Enbart FAT/exFAT stöds	
Drifttemperatur	5–40 °C	
Luftfuktighet	20–80 %	
Strömförsörjning	Nätaggregat CA-CP200 B Batteri NB-CP2L (säljs separat) Laddningsadapter CG-CP200 (säljs separat)	
Strömförbrukning	60 W eller mindre (4 W eller mindre i vänteläge)	
Mått	178,0 x 127,0 x 60,5 mm (exklusive utskjutande marginaler)	
Vikt (endast skrivaren)	Ca. 810 g	

*1 Den "koncentrationsgradationmetod" som används av SELPHY medger att 256 färgnyanser (max) representeras per punkt. Som jämförelse representerar skrivare som använder ytintensitetsmetoden nyanser genom antalet punkter som skrivs ut per ytenhet. Det innebär att 256 punkter (16 punkter lodrätt x 16 punkter vågrätt) behövs för att representera samma 256 färgnyanser. SELPHYs färgrepresentation motsvarar därför en upplösning om 4 800 x 4 800 dpi baserat på ytintensitetsmetoden.

• Gradationen är det antal nyanser som kan representeras på en utskrift. Exempel: svartvitt har två gradationer, medan 256 gradationer inkluderar de nyanser av grått – från vitt till svart – som kan representeras.

• "dpi" är antalet punkter som kan skrivas ut på 1 tum (punkter per tum eller "dots per inch").

*2 Mätt med början från det gula skrivpasset till färdig utskrift.

*3 Rekommenderad adapter (finns i handeln) krävs.

Nätaggregat CA-CP200 B

Nominell ineffekt	100–240 V AC (50/60 Hz) 1,5 A (100 V) – 0,75 A (240 V)
Nominell uteffekt	24 V DC, 1,8 A
Drifttemperaturer	0–45 °C
Mått	122,0 x 60,0 x 30,5 mm (exklusive nätkabel)
Vikt	Ca. 310 g

Dammskydd DPC-CP100

Medföljer inte i alla regioner. Dammskyddet säljs separat.

Mått	137,5 x 117,0 x 27,2 mm
Vikt	Ca. 88 g

Laddningsadapter CG-CP200 (säljs separat)

Nominell ineffekt	24 V DC
Nominell uteffekt	24 V DC
Drifttemperaturer	5–40 °C
Mått	156,2 x 49,0 x 35,5 mm (exklusive utskjutande delar)
Vikt	Ca. 134 g

Batteri NB-CP2L (säljs separat)

Typ	Laddbart litiumjonbatteri
Nominell spänning	22,2 V DC
Nominell kapacitet	1 200 mAh
Batteriets livslängd (laddningscykler)	Ca. 300 gånger
Drifttemperaturer	5–40 °C
Mått	110,0 x 40,7 x 37,5 mm
Vikt	Ca. 230 g

- Alla data bygger på test gjorda av Canon.
- Vi förbehåller oss rätten att ändra skrivarens tekniska data och utseende utan föregående meddelande.

AKTA

DET FINNS RISK FÖR EXPLOSION OM FELAKTIG BATTERITYP ANVÄNDS.
KASSERA ANVÄNDA BATTERIER ENLIGT LOKALA BESTÄMMELSER.

Användning av orginaltillbehör från Canon rekommenderas.

Denna skrivare är utformad för att fungera optimalt tillsammans med Canons orginaltillbehör. Canon tar inget ansvar för skador på skrivaren och/eller olyckor, t.ex. brand, som orsakas av bristfälliga tillbehör som inte är Canons orginaltillbehör (t.ex. ett läckande eller exploderande batteri). Observera att garantin inte gäller för reparationer till följd av felfunktion i tillbehör som inte är Canons orginaldelar. Du kan dock begära att få sådan reparation utförd mot en kostnad.

Använda SELPHY

- Se upp för kraftiga stötar och vibrationer. Dessa kan leda till pappersstopp eller att skrivaren slutar fungera.
- Utsätt inte SELPHY för insektssprej och flyktiga vätskor. Låt inte SELPHY vara i kontakt med gummi- eller platsprodukter under längre tid. Detta kan skada det yttre höljet.
- Beroende på rumstemperaturen kan SELPHY-skrivaren bli överhettad och tillfälligt sluta att fungera. Det är inte ett fel. Vänta tills SELPHY svalnar och börjar fungera igen. Utskrifter kan ta längre tid vid kontinuerliga utskrifter, om rumstemperaturen är hög, eller om den bakre ventilationsöppningen på SELPHY är blockerad, eftersom SELPHY slutar fungera tillfälligt vid eventuell överhettning.
- Om du ska flytta SELPHY från en kall plats till en varm, kan du lägga SELPHY i en lufttät påse i förväg och ta bort påsen när SELPHY har uppnått rumstemperatur, så att du minskar risken för kondens. Om det bildas kondens kan du låta SELPHY stå kvar i rumstemperatur tills kondensen har avdunstat av sig själv.
- Rengör SELPHY med en mjuk och torr trasa.
- Om damm ansamlas på ventilationsöppningen (s. 6) tar du bort färgkassetten (s. 14) och rengör enheten. Utskriftsresultaten kan försämrans om damm från ventilationsöppningen kommer in i apparaten.



- Rengör aldrig SELPHY med lösningsmedel som bensin eller thinner, eller diskmedel. Detta kan skada och deformera det yttre höljet, eller så kan ytbeläggningen lossna.

Varumärkesinformation

- SDXC Logo är ett varumärke som tillhör SD-3C, LLC.
- Denna skrivare använder exFAT-teknik på licens från Microsoft.
- CF5-logotypen är ett varumärke som tillhör CompactFlash Association.

Om den här handboken

- Ingen del av den här handboken får kopieras, överföras eller lagras för återgivning utan tillstånd från Canon.
- Canon förbehåller sig rätten att när som helst ändra innehållet i handboken utan föregående meddelande.
- Bilder och skärmdumpar i handboken kan skilja sig något från den faktiska utrustningen.
- Oaktat vad som står ovan tar Canon inget ansvar för skador till följd av felaktigt handhavande av produkterna.

Endast för EU (och EEA).



De här symbolerna anger att produkten inte får slängas i hushållssoporna enligt WEEE-direktivet (2002/96/EG), batteridirektivet (2006/66/EG) och/eller nationell lagstiftning som implementerar dessa direktiv.



Om en kemisk symbol förekommer under ovanstående symbol innebär detta enligt Batteridirektivet att en tungmetall (Hg = Kvicksilver, Cd = Kadmium, Pb = Bly) förekommer i batteriet eller ackumulatormed en koncentration som överstiger tillämplig gräns som anges i Batteridirektivet. Produkten ska lämnas in på en där för anvisad insamlingsplats, t.ex. hos handlare som är auktoriserade att byta in varor då nya, liknande köps (en mot en) eller på en återvinningsstation auktoriserad att hantera elektrisk och elektronisk utrustning (EE-utrustning) samt batterier och ackumulatörer. Olämplig hantering av avfall av den här typen kan ha negativ inverkan på miljön och människors hälsa på grund av de potentiellt farliga ämnen som vanligen återfinns i elektrisk och elektronisk utrustning. Din medverkan till en korrekt avfallshantering av produkten bidrar till effektiv användning av naturresurserna.

Om du vill ha mer information om var du kan lämna in den här produkten, kontakta ditt lokala kommunkontor, berörd myndighet eller företag för avfallshantering eller besök

www.canon-europe.com/environment.

(EEA: Norge, Island och Liechtenstein)

CANON INC.

30-2, Shimomaruko 3-chome, Ohta-ku, Tokyo 146-8501, Japan

CANON EUROPA N.V.

Bovenkerkerweg 59-61, 1185 XB Amstelveen, The Netherlands