

CANSONIC®

ДОКАЗАТЕЛЬСТВА ЕСТЬ

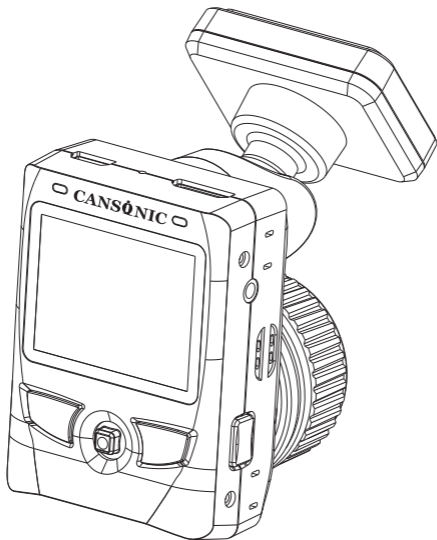

**Автомобильный
видеорегистратор**

CANSONIC 800 PRO

Full HD 1080P

www.cansonic.com

Содержание

Особенности видеорегистратора.....	2
Руководство по эксплуатации.....	3
Внимание.....	4
Описание устройства.....	5
Установка.....	6
Демонтаж кронштейна.....	6
Отсоединение регистратора от кронштейна.....	6
Использование устройства.....	7
Зарядка аккумуляторной батареи.....	7
Установка карты памяти Micro SD.....	7
Включение/выключение видеорегистратора.....	8
Основные виды эксплуатации.....	8
Переключение режимов.....	8
Настройки и запись видео.....	9
Режим экстренного сохранения файлов.....	9
Режим без звука.....	10
Использование функции 3G -sensor.....	10
Использование функции наблюдения в режиме реального времени.....	10
Настройка функций Видео.....	11
Настройки фото.....	11
Управление воспроизведением файлов.....	12
Настройки воспроизведения.....	12
Использование режима AP player.....	13
Подключение к ТВ.....	15
AV Выход.....	15
HDMI Выход.....	15
Подключение к компьютеру.....	16
Загрузка видео и фото.....	16
Использование видеорегистратора в качестве Web-камеры.....	16
Сброс настроек.....	16
Технические параметры.....	17
Комплектация.....	17

Особенности видеорежистратора

- Благодарим Вас за покупку технологически современного и ультракомпактного автомобильного видеорежистратора CANSONIC 800 PRO.
- Угол обзора в 140 градусов, высокое разрешение видеозаписи, широкоугольный объектив класса А+, новая качественная оптика и высокочастотный фоточувствительный элемент. Все это позволяет четко различать объекты не только днем, а еще и в темное время суток. Также имеется функция стабилизации «anti-shake», которая препятствует расфокусировке изображения при тряске видеорежистратора.
- Данный видеорежистратор оснащен встроенным датчиком удара. Наша компания разработала уникальную функцию - "режим охраны", в которой видеорежистратор находится в состоянии сна – с низким энергопотреблением. Когда на Вашу машину воздействует внешняя сила (к примеру, на парковке), 800 PRO автоматически включится и запишет видео длиной в 1 минуту и затем выключится. После того, как видеорежистратор отключится, он не будет потреблять энергию.
- Мы являемся первой компанией, которая поместила GPS-прёмник в быстроразъёмный, компактный 3М кронштейн регистратора. Благодаря этому улучшился приём GPS сигнала со спутника (для комплектации с GPS-модулем), а установка/снятие устройства с лобового стекла не займёт много времени.
- Автоматическое отложенное выключение экрана необходимо для того, чтобы видеорежистратор не отвлекал водителя во время движения.
- Встроенный трехпозиционный G-sensor позволяет измерять перегрузки сразу по трем осям X, Y и Z.
- Функция экстренной блокировки файлов позволяет при нештатных ситуациях (удар, резкое изменение скорости и направления движения автомобиля) мгновенно защитить файл от стирания благодаря встроенному 3D-сенсору. Также можно самостоятельно заблокировать необходимый файл от случайного удаления.
- Устройство оснащено программой AP player, которая выводит на дисплей электронную карту с необходимой водителю информацией, включая информацию по переменеению и положению автомобиля. Также устройство обеспечивает поддержку 3D карты и функцию Street View, позволяющую рассматривать панорамные виды городов.
- Поддержка видео высокого разрешения: 1080P (1920X1080/30кадр/с), 720P(1280X720P/60кадр/с), 720P(1280X720P/30кадр/с).
- Современный кодек H.264 MOV CODEC создает четкое и качественное видео.
- Функция поворота изображения позволяет устанавливать видеорежистратор в различных положениях на лобовом стекле и торпеде автомобиля, для обеспечения оптимального обзора.

- Функция отложенного включения позволяет избежать повреждения устройства от импульса тока, возникающего при запуске двигателя.
- Автоматическое выключение после остановки двигателя автомобиля происходит с 30-секундной задержкой, чтобы сохранить видеоматериал целиком.
- Функция циклической записи позволяет автоматически удалять старые файлы и записывать новые.
- Система непрерывной записи обеспечивает съемку видеоматериала без разрывов и пауз между видеофайлами.
- Детектор движения сохраняет емкость карты памяти и может быть использован для наблюдения.
- Кнопки регулировки звука и приближения изображения доступны в режиме видеосъемки.
- Функция время/дата/ G-SENSOR/GPS привязывает дату, время, скорость и координаты автомобиля к записываемому файлу. Это дает возможность провести более точную экспертизу при необходимости. Функция GPS доступна для видеорегистраторов, укомплектованных GPS-модулем)
- Поддержка карт MicroSD от 4Gb до 64Gb, класс 10.
- Зарядное устройство видеорегистратора поддерживает напряжение от DC12V до DC24V, что позволяет его использовать в грузовиках и автобусах.
- Поддержка выхода CVBS/HDMI. Использование специального кабеля дает возможность просматривать видео и фото на экране вашего телевизора.
- Устройство можно также использовать в качестве WEB-камеры.
- Встроенные микрофон/динамик и двухканальный стерео-выход обеспечивают качественную запись/воспроизведение звука.
- Сертифицировано BSMI в Тайване. Компания имеет международные сертификаты безопасности CE и FCC. Производитель выступает за защиту окружающей среды.

Руководство по эксплуатации

Данное руководство содержит всю необходимую информацию для настройки и эксплуатации устройства. Производитель оставляет за собой право вносить изменения в содержание или техническое описание без уведомления.

Запрещается вносить изменения каким-либо способом, а также копировать, менять, сохранять и переводить данное руководство по эксплуатации без письменного разрешения производителя.

Внимание

- Не используйте устройство в местах скопления пыли, грязи и песка для предотвращения повреждений.
- Соблюдайте температуру хранения от -20°C до 80°C.
- Соблюдайте режим рабочей температуры от -20°C до 60°C.
- Не роняйте устройство для предотвращения повреждений.
- Произведите полную зарядку устройства перед первым использованием.
- Для обеспечения четкого изображения следует удалить защитную пленку.
- Держите объектив камеры в чистоте, избегайте контакта устройства с жирными или мокрыми руками. Советуем протирать объектив не бумагой, а специальной тканью, для предотвращения появления царапин на нем.
- При определенных условиях сигнал GPS может пропадать (в высотных зданиях, тоннелях, лесах и др.), а также может быть неэффективен в плохую погоду. На обновление сигнала спутника может потребоваться определенное время. Если автомобиль находится в движении – это может повлиять на определение координат, поэтому следует подождать, пока GPS настроится после первого запуска. (Значок GPS появится вверху экрана, когда местоположение будет снова определено).
- Данный продукт содержит специальное программное обеспечение и дорожные карты в электронном виде, которые находятся в свободном доступе для потребителей. Поэтому убедитесь в наличии подключения устройства к Интернет до их использования. К тому же, устройство поддерживает программы Google earth 3D stereo map (карты) и функцию Street View, которые работают в специальном формате данных KML. Также стоит отметить, что при преобразовании координат будет возникать небольшая ошибка, но она необходима для предотвращения отклонения в выборе местоположения сервиса 3D карт и функции Street View.
- Перед первым использованием следует отформатировать карту памяти в устройстве.
- Поддерживаемые операционные системы: Windows 7/Windows XP/Windows Vista.
- Работа аккумуляторной батареи основана на химической реакции. Если долго ее не использовать – сокращается работоспособность. Несоблюдение условий зарядки, разрядки, эксплуатации и температурного режима сокращает срок ее службы, а также может привести к повреждению. На данные случаи гарантия не распространяется.

Описание устройства

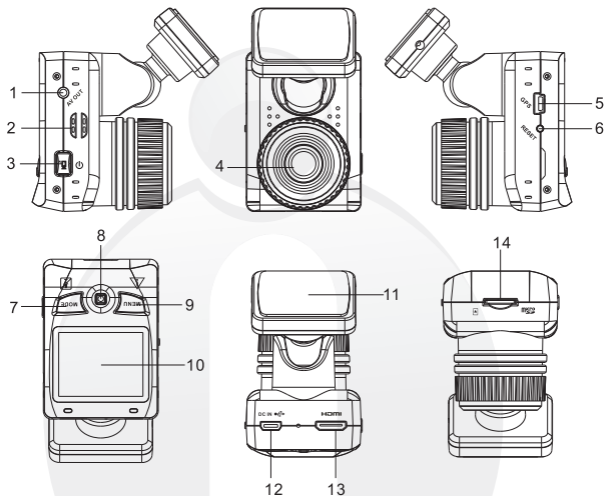

1	AV выход	8	Джойстик управления/OK
2	Динамик	9	Меню (Menu)
3	Кнопка питания (вкл/выкл)	10	Дисплей
4	Объектив	11	Кронштейн (GPS-модуль)
5	GPS - выход	12	DC IN/USB выход
6	Сброс настроек (Reset)	13	HDMI выход
7	Выбор режима (Mode)	14	Слот для карты памяти (microSD)

Установка

Следуйте инструкции по установке видеорегистратора для предотвращения повреждения устройства.



Примечание. Снимите защитную пленку с кронштейна и прикрепите его к лобовому стеклу автомобиля.

Демонтаж кронштейна

Капните на край липкой ленты обыкновенный очиститель. Дайте ему впитаться. Через 2-3 минуты, проталкивая пластиковый скребок (можно использовать ненужную пластиковую карту) между крепежом и стеклом, отсоедините крепление. Остатки липкой ленты на стекле удалите спиртосодержащим средством или средством для снятия лака.

Отсоединение регистратора от кронштейна

При необходимости можно отсоединить регистратор от кронштейна.

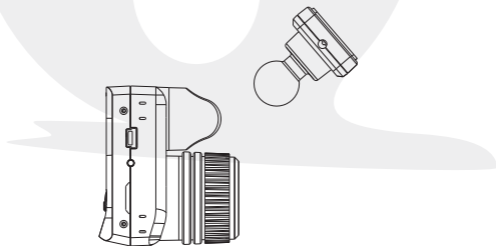

Использование устройства

Зарядка аккумуляторной батареи

Перед первым использованием выберите один из следующих способов зарядки:

1. Зарядка через USB кабель.
2. Зарядка от бортовой сети автомобиля (от прикуривателя или с помощью внутренней разводки).

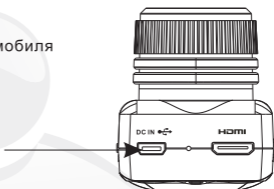

При подключении к автомобилю устройство способно заряжаться и делать видеозапись одновременно. Для полной зарядки аккумулятора может потребоваться около 180 минут, об окончании процесса можно узнать по красному индикатору, который активен во время зарядки и автоматически выключается после нее.

Установка карты памяти Micro SD

Установку Micro SD необходимо производить непосредственно в слот для карты памяти, вставляя до щелчка.



Для извлечения карты памяти необходимо нажать на нее и достать из слота.

Включение/выключение видеорегистратора

Для включения устройства удерживайте кнопку Питания (при этом загорается синий индикатор). Легкое нажатие этой кнопки приводит к запуску, а также остановке видеозаписи.

Для выключения удерживайте кнопку питания в течение 3х секунд (синий индикатор выключается).

Внимание: В случае низкого заряда батареи устройство выключится автоматически, после предупреждения.

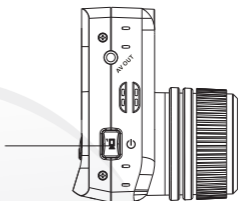

Основные виды эксплуатации

Переключение режимов

Для выбора режима (фото/видео/настройка и воспроизведение) нажмите кнопку Режим.

Настройки функций:

Функция	Описание
Звук	Настройки громкости, звука и сигнала
Режим	Настройки затемнения дисплея после начала работы.
Дата/время	Настройки даты и времени
Язык	Настройки языка: 1) английский, 2) китайский традиционный, 3) китайский упрощенный, 4) японский, 5) русский
ТВ выход	PAL/NTSC
Датчик столкновения	Настройки чувствительности G-SENSOR
Частота	50HZ/60HZ
GPS	Настройки функции GPS
Водяной знак	При включенных настройках на дисплее отображается информация о данных G-SENSOR и скорости GPS.

Функция	Описание
Стабилизатор	Настройка функции стабилизации изображения. Стабилизация при видеосъемке позволяет уменьшить рывки и дрожание изображения.
Режим инвертирования	При установке устройства в неверном положении эта функция позволит перевернуть изображение.
Часовой пояс	Устройство поддерживает 8 часовых поясов, выберите подходящий для Вашего местоположения.
Датчик движения	Функция используется для анализа изображения и переключения режима записи только при возникновении движения в кадре.
Формат	Форматирование карты памяти
Система	Сброс настроек, системная информация и объем карты памяти

Настройки записи видео

После установки карты памяти нажмите кнопку Питания для включения видеорежистратора и затем еще раз для включения функции записи. После подключения устройства к зарядному устройству для автомобиля камера автоматически начнет съемку. Для остановки и повторного включения записи необходимо нажать кнопку Питания.

1. Кнопка ОК включает ускоренную съемку.
2. Кнопка Вверх включает энергосберегающий режим.
3. Кнопка Вниз останавливает съемку.
4. Кнопка Вправо включает функцию приближения.
5. Кнопка Влево включает функцию отдаления.

Режим экстренного сохранения файлов

Во время записи Вы можете нажать кнопку Меню для экстренного сохранения файлов. После этого появится значок защиты на экране, файл будет заблокирован и сохранен одним из трех способов:

- a: Если сохранение файла при стандартной продолжительности записи в 1 минуту применяется на среднем этапе времени, 25-35 сек, то сохранится только текущий файл.
- b: Если сохранение файлов при стандартной продолжительности записи в 1 минуту применяется на начальном этапе времени, 0-24 сек, то сохранятся текущий и последующий файлы
- c: Если сохранение файлов при стандартной продолжительности записи в 1 минуту применяется на конечном этапе времени, 36-60 сек, то сохранятся текущий и предыдущий файлы.

Режим без звука

Нажатие кнопки Mode включает и выключает звук при записи файла. Соответствующий символ появится на дисплее.

Использование функции 3G -sensor

При включении или выключении функции соответствующий символ будет отображаться на дисплее 

1. В экстренных случаях блокировка происходит автоматически (от вибрации или сильного удара), загорается соответствующий символ на дисплее, и файл остается заблокированным и сохраненным. Также, как и при использовании функции экстренного сохранения.
2. Во время воспроизведения файлов на AP-player Вы можете наблюдать изменение колебаний по осям X,Y,Z благодаря G-sensor, данные с которого будут привязаны к видеофайлу.

Использование GPS (данная функция доступна для видеорегистраторов, укомплектованных GPS-модулем)

Включение и выключение функции GPS  в настройках отображается значком на дисплее.

При нормальном сигнале GPS  значок мелькает.

Перед первым использованием функции GPS. Для приёма видеорегистратором GPS-сигнала со спутника, записи трека и отображения скорости, Вы можете запустить на устройстве функцию работы GPS-модуля. Для запуска данной функции необходимо подключить к видеорегистратору GPS-модуль и включить устройство. После этого необходимо нажать и удерживать в нажатом состоянии некоторое время кнопку MENU. При этом дисплей на устройстве погаснет, а зелёный индикатор начнет активно моргать. Через три минуты произойдет автоматическое включение устройства и GPS-датчик перейдет в режим позиционирования.

Использование функции наблюдения в режиме реального времени

Видеорегистратор можно использовать в различных местах в качестве системы наблюдения в режиме реального времени. Для использования данной функции необходимо подключить устройство к питанию и произвести следующие настройки видеорегистратора.

1. Детектор движения

При включении функции Детектор движения устройство включает и останавливает запись автоматически в течение 1й минуты в зависимости от движущихся впереди объектов. Это обеспечивает сохранность емкости карты памяти.

2. Датчик столкновения

Для включения режима "охрана" активизируйте датчик столкновения. В режиме охраны видеорегистратор находится в состоянии сна – с низким энергопотреблением. При внешнем воздействии на автомобиль, к примеру при ударе и т.д. благодаря встроенному датчику удара (G-сенсор) регистратор активизируется и производит запись продолжительностью в минуту, затем снова переходит в режим «охрана».

Настройка функций Видео

В режиме записи видео нажмите кнопку Меню для включения Настройки видео, затем, используя кнопки Вверх и Вниз, выберите нужные функции:

Функции	описание
Разрешение	Установка разрешения видео:1080р/30кадр/с,720р/60кадр/с,720P/30кадр/с. При быстрой скорости движения рекомендуется установить 720р/60кадр/с.
Нон- стоп запись	Установка длительности видео роликов: 1 минута/3 минуты/5 минут/ выкл
штамп даты	Отображение Даты и Времени
Экспозиция	EV+2.0/EV+1.0/0/EV-1.0/EV-2.0
Баланс белого	Авто/солнечно/пасмурно/выдержка от руки/ сильное флюоресцентное свечение/слабое флюоресцентное свечение/ пользовательский
Детектор движения	Детектор движения вкл/выкл, применяется для функции наблюдения

Настройки фото

Во время использования режима Фото, нажмите кнопку Питание для того, чтоб сделать снимок.

Настройки Фото

В режиме Фото нажмите кнопку Меню для выбора функций Настройки, а затем с помощью кнопок Вверх/Вниз выберите необходимую:

Функция	описание
Разрешение	Выберите разрешение для фото VGA/2M/3M/6M/8M/10M
Баланс белого	Автоматически/Дневной свет/Облачный/Вольфрам/Фтор N/ Фтор L/обычай
Экспозиция	EV+2.0/EV+1.0/0/EV-1.0/EV-2.0
Режим	Выбор режима фото: Выкл/автоспуск 2 сек/ 10 сек /двойная /серийная съёмка

Управление воспроизведением файлов

Нажмите кнопку Mode для включения режима воспроизведения, который делится на 3 части:

- 1.Файлы событий. Все защищенные файлы сохраняются в эту папку.
- 2.Видеофайлы . Все незащищенные файлы сохраняются в эту папку.
- 3.Фото. Все фото сохраняются в эту папку.

Для выбора воспроизводимого файла используйте кнопки Вверх и Вниз, а затем нажмите кнопку ОК.

1. Для просмотра и паузы нажмите кнопку Питания.
2. Для перемотки файла используйте кнопки вправо и влево.
- 3.Для перехода в предыдущее меню используйте кнопку Меню

Настройки воспроизведения

Функция	Описание
Удаление	Один/все
Защита	Один/ все /не ставить защиту

Пользовательский режим AP player (дополнительно)

Описание

Специальное программное обеспечение разработано нашей компанией для использования с видеорегистратором высокого качества.

Требования к системе

Процессор: не ниже Pentium 4 3.0 G, рекомендуется двух - или более ядерный процессор.

Экран: разрешение от 1280*1024;

ОС: Windows XP, Windows Vista (32/64) и Windows 7 (32/64), Windows 8

Установка программного обеспечения

Шаг 1: Откройте CD-диск и скопируйте папку CANSONIC Player на компьютер.

Обратите внимание: если папка Cansonic Player скопирована на жесткий диск, программа будет работать неправильно.

Шаг 2: Запустите программу CANSONIC Player.exe (не требует установки).

Обратите внимание: необходима установка Windows Media Player или Quicktime Player . После их установки запустите программу SETUP.BAT с папки CANSONIC Player для воспроизведения файлов.

Интерфейс программы



Описание кнопок

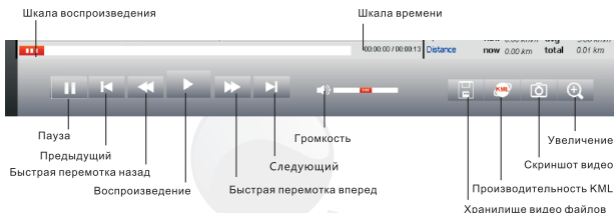

Описание функции KML (3D- панорамные виды города). Данная функция доступна для видеорегистраторов, укомплектованных GPS-модулем.

Перед использованием KML убедитесь в наличии соединения с Интернет и установленной программой Google Earth.

- 1.Откройте на карте памяти Cansonic Player.
- 2.Выберите необходимый видеофайл KML и нажмите на значок KML в нижнем правом углу плеера. После этого появится диалоговое окно. Выберите маршрут, который Вы хотите сохранить в файле KML. Когда диалоговое окно появится в следующий раз, выберите необходимый раздел для экспорта файлов, и затем нажмите на «выход KML» в нижнем правом углу окна.
- 3.Откройте Google Earth и выберите необходимый Вам файл. После этого появится диалоговое окно для выбора файла KML. Выберите только что обозначенный файл и нажмите «открыть» в нижнем правом углу окна.
- 4.Подождите, пока программа GoogleEarth не покажет записанный файл системы местонахождения GPS .

Функциональные кнопки

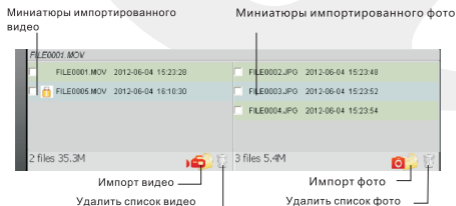

1. Видео

Нажмите Видео для воспроизведения, затем кликните в область просмотра видео. Если компьютер подключен к Интернет, запрашиваемый файл с координатами будет воспроизводиться в области электронных карт (при условии определения GPS-модулем местоположения), а в случае использования G-Sensor, видео будет воспроизводиться с привязкой к диаграмме с датчика удара, по которой можно определить столкновение (удар) или резкое изменение траектории движения автомобиля.

2. Фото

Нажмите Фото для просмотра изображений. При подключении к Интернет место съемки будет отображаться на электронной карте.

Подключение к ТВ

AV Выход

Выполните соединение с помощью AV кабеля, как показано на схеме.

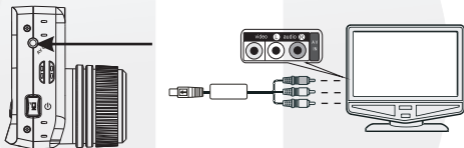

HDMI выход

Выполните соединение с помощью HDMI кабеля, как показано на схеме.

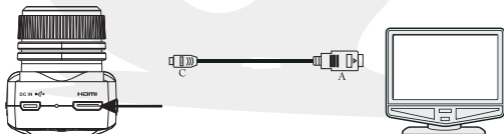

Подключение к компьютеру

После подсоединения USB кабеля устройство автоматически включится.

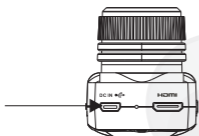

Загрузка видео и фото

1. Вставьте карту памяти (система установит ее автоматически). После установки компьютер распознает съемный диск.
2. Просматривайте и управляйте файлами на компьютере.

Использование видеорегистратора в качестве Web-камеры

1. После подключения USB-кабеля, система компьютера распознает устройство автоматически.
2. Откройте USB видео устройство для использования видеорегистратора в качестве Web-камеры.

Сброс настроек

Примечание: для возврата к исходным параметрам производителя – нажмите кнопку Сброс настроек.

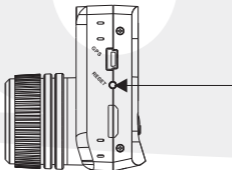

Технические параметры

Размер LCD	1.5 дюймовый с высоким разрешением TFT- LCD
Объектив	Широкоугольный объектив, с углом обзора 140 градусов
Язык	1) Английский, 2) китайский, 3) упрощенный китайский, 4) японский 5) русский
Связь со спутником GPS	Поддержка внешней принимающей антенны
G Sensor	Встроенный акселерометр
Разрешение видео	1080P(1920X1080/30fps).720P(1280X720P/60fps),720P(1280X720P/30fps)
Формат видео	H.264(MOV)
Разрешение фото	VGA,2M,3M,6M,8M,10M
Формат ФОТО	JPEG
Карта памяти	MicroSD от 4Gb до 64Gb, 6 класс и выше.
Звук	Встроенный микрофон и динамик
Задержка запуска	2сек/10сек
Непрерывная съемка	Поддерживает
Видео сигнал	PAL/NTSC
Частота	50HZ/60HZ
Видео выход	CVBS /HDMI
Напряжение	5V 900MA~1A
USB	USB2.0/PC-CAM
Значки время/дата	Выкл /дата
Аккумулятор	Встроенная литиевая полимерная батарея 750мАмп/3.7В
Операционная система	WIN7/Windows 2000/XP/Vista
Температурный режим	-10°C~60°C
Температура хранения	-20°C~80°C
Вес	~95g
Размер	42(Д)х59(Ш)х50(В)mm

Комплектация

- 1) Руководство по эксплуатации
- 2) Гарантийный талон
- 3) Автомобильное зарядное устройство
- 4) USB-кабель
- 5) CD-диск (только для комплектации с GPS-модулем)
- 6) GPS-приёмник, встроенный в компактный 3М-кронштейн (только для комплектации с GPS-модулем, либо приобретается дополнительно)
- 7) HDMI-кабель (приобретается дополнительно)

