

CANSONIC[®]
CAN BE COLORFUL

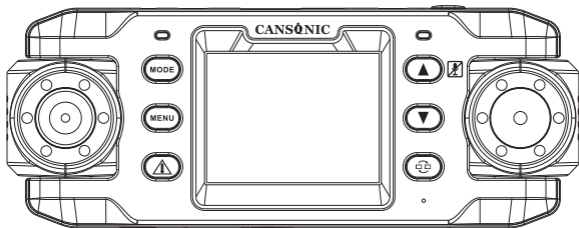

FDV-606S

Twinscam

G Sensor and GPS

www.cansonic.com

О настоящем руководстве по эксплуатации

Наша компания приложила все усилия для того, чтобы обеспечить точность и актуальность настоящего руководства по эксплуатации. В том случае, если информация в руководстве несколько отличается от технического исполнения устройства, просим ориентироваться на Ваш видеорегистратор. Производитель имеет право изменять техническую спецификацию устройства без предварительного уведомления. Пожалуйста, рассматривайте фактическую комплектацию устройства в качестве стандарта, если она отличается от описанной в настоящем руководстве.

Запрещается вносить какие-либо изменения в техническую конструкцию, оптику, а также в любом виде копировать, передавать третьим лицам или изменять файловую систему, программное обеспечение устройства или его части без письменного разрешения производителя.

Внимание

- ☆ Пожалуйста, не производите зарядку батареи при высокой температуре окружающей среды, при высокой влажности, например на балконе, под воздействием прямых солнечных лучей, при температуре выше комнатной или в помещениях с повышенной влажностью, таких как ванная комната.
- ☆ Для обеспечения долгого срока службы батареи, пожалуйста, не производите зарядку батареи до ее полной разрядки.
- ☆ Производите все настройки устройства до начала движения.
- ☆ Следите за чистотой объектива, не допускайте контакта с влажным или жирным материалом, не прикасайтесь к объективу пальцами - это приведет к загрязнению объектива и ухудшению качества изображения. Используйте специальную ткань для протирания объектива, не пользуйтесь для этих целей туалетной бумагой или обычной бумагой во избежание появления царапин на стекле объектива.
- ☆ При первом включении устройства с новой картой SD отформатируйте карту и следите за ее правильным использованием
- ☆ Пожалуйста, правильно выбирайте карту Micro SD/SDHC (размером не менее 4Gb, скорость не менее класса 6). Перед началом движения убедитесь в том, что карта SD работоспособна.
- ☆ Карту SD необходимо форматировать не менее одного раза в неделю.
- ☆ Для продления срока службы устройства снимайте его и переносите в помещение с комнатной температурой. Если Ваш автомобиль долгое время не эксплуатируется, храните устройство в помещении, устанавливайте при следующем использовании автомобиля.

Технические особенности видеорегастратора

Данный продукт - переносной автомобильный видеорегастратор с двумя объективами - может производить одновременную съемку видео высокой четкости (HD 720P) с помощью двух камер.

Продуманный набор ключевых функций облегчает пользователям работу с устройством.

- Два объектива представляют собой уникальную и компактную конструкцию. Две поворотные камеры 180 градусов: левый широкоугольный объектив высокого разрешения, класса А+ с углом обзора 140 градусов и правый объектив с возможностью отчетливо различать номерные знаки на расстоянии 20 метров.
- Встроенный сенсор с низким уровнем шума, способный производить высококачественную съемку при малой освещенности.
- Автоматические чувствительные элементы встроенного датчика положения позволяют регистрировать изменение нагрузки во время движения одновременно по всем трем осям X, Y и Z и записывать видеоматериал при аварийных ситуациях автоматически. Видеоматериал в пределах 60 секунд до зарегистрированной аварийной ситуации автоматически записывается, сохраняется и блокируется от перезаписи, что позволяет получить цельный видео файл о происшествии.
- Устройство поддерживает внешний активный модуль GPS для регистрации параметров движения, таких как время движения, скорость, направление, положение. Используя специальное программное обеспечение, прилагаемое к настоящему продукту, Вы можете просмотреть весь маршрут движения автомобиля.
- Кронштейн на лобовое стекло 3М с возможностью поворота видеорегастратора на 360 градусов.
- Самый современный кодек M-JPEG CODEC позволяет записывать более чистый и качественный видеоматериал.
- Функция циклической записи позволяет автоматически удалять старые файлы и записывать новые.
- Система непрерывной записи обеспечивает полное отражение происходящих событий без пропусков.
- Защита паролем исключает несанкционированный доступ и просмотр видеофайлов.
- Автоматическая маркировка времени и даты записи обеспечивает точную идентификацию события.
- Функция отложенного включения позволяет избежать повреждения устройства от импульса, возникающего при старте двигателя автомобиля.
- Автоматическое включение после запуска автомобиля и выключение с 30-секундной задержкой после остановки двигателя.
- Функция компенсации вибрации позволяет получать более четкие записи.

- Срочная запись аварийного события: в случае возникновения аварийной ситуации пользователь может нажать кнопку срочной записи и 60 секунд видеоматериала до и после нажатия кнопки будут записаны, сохранены и заблокированы от перезаписи.
- Поддержка включения/отключения записи аудио сигналов для удобства пользователя.
- Поддержка напряжения DC12В ~ DC24В. Подходит для различных автомобилей, в том числе для грузовиков и автобусов.
- Поддержка карт памяти SDHC большого объема, до 64 GB максимум. Пожалуйста, используйте карты размером не менее 4GB и не ниже класса 6.
- Поддержка срочной замены карт памяти SD: Вы можете вставить или вынуть карту SD из включенного устройства, это не приведет к его автоматическому отключению.
- Поддержка композитного видеовыхода CVBS и воспроизведения видео на телевизоре при помощи прилагаемого специального аудио-видео кабеля.
- Кнопка быстрого доступа управляет режимом экономии электроэнергии, вращающийся ЖК дисплей на TFT матрице, который можно отключить в любое время для экономии энергии.
- Встроенный режим одновременной подзарядки и записи.
- Встроенный микрофон/динамик, двухканальный стереовыход с хорошим звуком.

О продукции

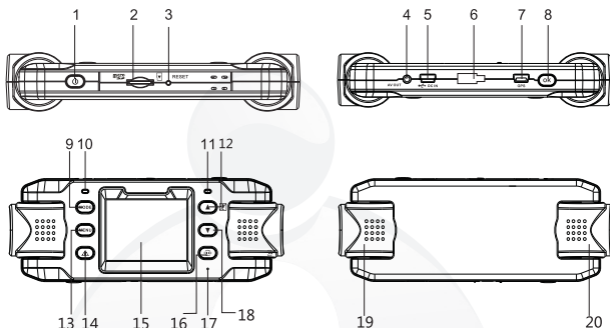

1	Кнопка включения	11	Индикатор подзарядки/включения
2	Слот для карты памяти	12	Кнопка UP (1)
3	Кнопка Сброс	13	Кнопка MENU
4	Интерфейс AV выход	14	Кнопка Аварийная ситуация (2)
5	Питание	15	ЖК-дисплей на TFT-матрице
6	Крепление для кронштейна	16	Кнопка переключения (3)
7	Порт GPS	17	Микрофон
8	Кнопка OK	18	Кнопка DOWN
9	Кнопка MODE	19	Объектив "панорама"
10	Индикатор GPS	20	Объектив "бинокль"

(1) При нажатии кнопки Аварийная ситуация в процессе записи видео происходит моментальное сохранение видеоролика, а на экране появляется значок защищенной записи, означающий, что запись защищена от стирания и перезаписи, что позволит сохранить данный видеоматериал.

(2) Нажатием кнопки UP во время записи видео можно включить или выключить запись аудио сигналов.

(3) Кнопка переключения экрана используется только при одновременной работе обоих объективов. Пользователь может видеть сигнал с обоих объективов, переключая экран, а также наблюдать по отдельности изображение с объектива (CH1) слева или с объектива (CH2) справа. При переключении на экране появится соответствующая подсказка. Эта кнопка не используется при записи только с одного CH1 или CH2.

Начало эксплуатации

Зарядка аккумулятора

Перед первым использованием аккумулятор необходимо зарядить одним из следующих способов.

Во время зарядки будет гореть красный индикатор, зарядка длится около 180 минут, по окончании зарядки красный индикатор автоматически погаснет.

1. Зарядка аккумулятора с использованием сетевого адаптера.
2. Использование USB-порта для зарядки аккумулятора.
3. Зарядка с использованием автомобильного адаптера (автомобильное зарядное устройство). При подключении автомобильного зарядного устройства и при наличии карты памяти в устройстве, видеорегистратор может одновременно заряжаться и производить запись. В процессе будут гореть индикатор включения (синий) и индикатор зарядки (красный).

Установка карты памяти Micro SD

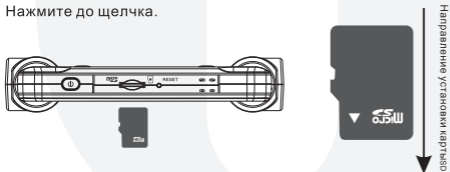

Вставьте карту Micro SD в слот для карт памяти, как показано на рисунке. Нажмите до щелчка.



Примечание: при первом использовании карты Micro SD устройство предложит ее отформатировать. Пожалуйста, форматируйте карты перед использованием. Для использования карты, отформатированной данным видеорегистратором, в других устройствах, необходимо отформатировать карту на компьютере, иначе она не будет читаться или могут возникнуть другие проблемы.

Извлечение карты памяти Micro SD: произведите однократное нажатие и удалите карту после того, как она выдвинется из слота для карт памяти.

Включение/Выключение устройства

ВКЛ: Удерживайте  кнопку для включения питания, загорится синий индикатор. Повторно  нажмите кнопку для выключения устройства



Примечание: при низком уровне заряда авторегистратор сообщит об автоматическом отключении.

Установка автомобильного кронштейна на лобовое стекло

Для надежной фиксации устройство в кронштейне можно закрепить на лобовом стекле автомобиля. Пожалуйста, используйте кронштейн авторегистратора следующим образом:

- А. Вставьте стойку кронштейна в гнездо для кронштейна, расположенное на авторегистраторе.
- В. После сборки кронштейна закрепите его на лобовом стекле под зеркалом заднего вида. Для этого вам необходимо снять защитную пленку и прикрепить кронштейн к стеклу. После этого ваш кронштейн никогда не открепится от стекла.

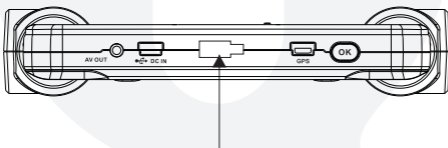

Вращение объективов

Объективы можно вращать на 180°, как показано на рисунке:

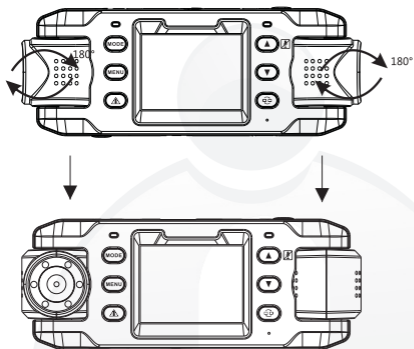

Основные операции

Переключение режимов

Нажмите кнопку MODE (РЕЖИМ) для переключения между режимом съемки и воспроизведением видео.

Изменение установок системы

Нажмите кнопку MENU (МЕНЮ) для входа в меню установок. Столбцы меню будут синего цвета. Используйте кнопку UP/DOWN (ВВЕРХ/ВНИЗ) для выбора нужной установки, и кнопку OK для входа в соответствующее подменю для внесения изменений.

Выбор установки происходит в следующем порядке:

	Команда меню	Опции вложенного меню
1	Режим записи	1 объектив (CH1) и 2 объектив (CH2)/ только 1 объектив /только 2 объектив
2	G-сенсор	Вкл./Выкл.
3	GPS	Вкл./ Выкл.
4	Аудиозапись	Вкл. /Выкл.
5	Форматировать	Да/Нет
6	Видеовыход	NTSC/ PAL
7	Установка времени	Нажмите кнопку Вверх/Вниз, чтобы увеличить или уменьшить число в установке времени/даты, и нажмите кнопку ОК, чтобы переключиться на следующую установку. Переключение последовательности для установки: год, месяц, день, час, минута, секунда, выход. Переключившись на секунды, нажатие кнопки ОК подтверждает установку времени и переход к главному меню.
8	Язык	1) Англ. 2) Китайский 3) Японский 4) Русский
9	Частота	50 Гц/60 Гц
10	LED режим	Вкл./Выкл.
11	Установки по умолчанию	OK/Выйти

Съемка

После установки карты SD (1)при подключении к бортовой сети автомобиля устройство автоматически включится в режим съемки при запуске двигателя и выключится через 30 секунд после выключения двигателя; (2)при подключении к дорожному зарядному устройству авторегистратор может одновременно заряжаться и производить съемку; (3)удерживайте кнопку включения в течение трех секунд для включения устройства, затем нажмите кнопку ОК для начала съемки.

1. В процессе съемки нажимайте ОК для остановки и повторно для возобновления съемки.
2. В режиме фотографирования нажмите кнопку UP для включения/выключения функции записи.
3. В режиме фотографирования нажмите кнопку DOWN для включения/выключения дисплея.

Действие функции срочной записи

Нажатие кнопки срочной записи во время съемки приводит к мгновенному сохранению записываемого видеоролика. 60 сек. видео до и после нажатия этой кнопки будет записано и сохранено без удаления. Максимально доступный объем памяти для этой функции: 1/3. При появлении сообщения о том, что память использована полностью, переключитесь в режим воспроизведения или используйте специальный проигрыватель для разблокирования этих файлов. Только после этого можно продолжать использование функции срочной записи.

Использование функции выключения звука

Нажатием кнопки UP во время записи видео можно включить или выключить запись аудио сигналов для данного видеоролика. При выборе OFF (ВЫКЛ.), видео будет записываться без звука.



Использование датчика удара

В установках системы можно настроить включение ON или выключение OFF датчика. При выборе ON на экране появится символ .

1. Можно записывать аварийные ситуации (включение записи в связи с тряской или при резком торможении), на экране появится значок  защищенной записи. Записываемый ролик будет сохранен и защищен от перезаписи для сохранения данного видео файла.

2. При использовании специального проигрывателя видеофайлов датчик может включиться в процессе работы при изменении положения по оси X, Y или Z.

Использование функции GPS

В установках системы можно включить или выключить ON/OFF связь с внешней глобальной системой навигации GPS. При включении связи ON, на экране появится значок GPS . Если соединение с GPS установлено, значок GPS  будет мигать, это означает, что параметры движения автомобиля, такие как время движения, скорость, направление и местоположение записываются. С помощью специального проигрывателя можно просматривать всю траекторию движения.

Автоматическая калибровка времени GPS

Если значок земного шара  сверху экрана мигает, это означает, что время записи не синхронизировано со временем GPS. При обновлении установок времени, как описано далее, значок земного шара исчезнет, т.е. время будет синхронизировано. Установка часового пояса происходит следующим образом:

1. При появлении соответствующего сообщения отформатируйте новую карту SD.
2. Подключите отформатированную карту SD к компьютеру через картридер, откройте проигрыватель с карты SD, в проигрывателе нажмите кнопку настройки интерфейса и форматирование карты SD.
3. Снова вставьте карту SD в авторегистратор, подключитесь к GPS и к автомобильному зарядному устройству. После автоматического включения авторегистратор обновит установки времени. Значок земного шара исчезнет.

Примечание:

1. При повторном форматировании карты SD в авторегистраторе повторите описанные выше действия для обновления настроек времени.
2. При первой записи видео ролика авторегистратор сравнивает свое время со временем системы GPS. Если разница составляет более трех минут, авторегистратор останавливает запись и синхронизирует время с системой GPS, и использует новое время для съемки. Если разница составляет менее трех минут, авторегистратор обновит свои установки времени, но не остановит съемку. Следующая съемка будет осуществляться в соответствии с обновленным временем GPS.

Воспроизведение видео и настройка установок воспроизведения Воспроизведение видео

Нажмите кнопку MODE для входа в настройку «воспроизведение видео». На экране появится последняя сделанная вами видеозапись.

1. Нажмите кнопку Up/Down для выбора воспроизводимого файла
2. Нажмите кнопку OK для воспроизведения видео или постановки на паузу. Для перемотки во время воспроизведения нажмите кнопку DOWN.
3. Нажмите кнопку MENU для остановки воспроизведения видео файла.

Настройка установок воспроизведения

В режиме воспроизведения нажмите кнопку MENU для настройки:

	Название установки	Опции вложенного меню
1	Разблокировать	Подтвердить/Выйти
2	Громкость звука	1/2/3/4/5

Использование специальной программы для воспроизведения роликов

Это программное обеспечение представляет собой специализированный проигрыватель для ПК, который разработан нашей компанией для использования совместно с авторегистраторами высокого разрешения.

- не требует инсталляции, автоматически выбирает язык в соответствии с языковыми установками Windows.
- Основные функции: просмотр, воспроизведение, ускоренная перемотка видео вперед-назад, сохранение видеороликов в формате AVI или изображений в формате JPG.
- Защита паролем: установите пароль на карту SD, чтобы посторонние не могли получить записанные видеоматериалы с Вашей карты.
- Устранение неполадок в видео файлах: восстановите видео файлы, поврежденные в результате случайного удаления карты или выключения питания, чтобы не потерять важные данные.
- Информация от датчика положения: после установки датчика в системе можно показывать соответствующие данные датчика во время просмотра видео.

Требования к ПК

CPU: Pentium 4 2.4GHz и выше

Монитор: разрешение 1024*768

RAM: не менее 1 GB

ОС: поддерживает Windows XP, Windows Vista(32 бит & 64 бит) & Windows 7 (32 бит & 64 бит)

Аудио: в системе должно быть установлено и настроено аудиоустройство.

Поддержка картридеров SD / SDHC, интерфейс USB 2.0 High Speed.

Интерфейс и использование проигрывателя

Программа не требует установки и может запускаться непосредственно с карты SD (примечание: необходимо отключить режим защиты от записи на карте).

Вы также можете скопировать программу к себе на жесткий диск и использовать так, как Вам удобно.

При ОС Windows Vista и Windows пользователь может запускать программу под именем системного администратора.

При запуске проигрыватель имеет следующий вид:



Примечание: если на Вашем ПК установлено антивирусное программное обеспечение, при запуске проигрывателя двойным щелчком мыши Вы увидите диалоговое окно с запросом о разрешении запуска. Разрешите запуск программы.





При первом запуске проигрывателя программа автоматически определит карту SD и начнет воспроизведение первого файла. Если Вы не хотите начинать воспроизведение с первого файла, Вы можете выбрать нужный файл из группы, (7). Если видео файлы не проигрываются автоматически после запуска проигрывателя, запустите файл вручную.

1. Область для показа видео: отображает воспроизводимый видео файл.
2. Область для показа информации от GPS: показывает координаты GPS и скорость движения для воспроизводимого видео клипа.
3. Область для показа карты: если видео файл содержит информацию GPS, программа может обратиться к Картам Google или сервису Chinese Map и отобразить маршрут движения на карте.
4. Область для датчика положения: отображает информацию с датчика положения, связанную с воспроизводимым видео клипом.
5. Индикатор проигрывателя: отображает время воспроизводимого видео клипа, позволяет перейти к нужному моменту клипа.
6. Список групп видео: отображает информацию обо всех имеющихся на данный момент группах видео на карте SD. Группу видео образуют видео клипы, записанные непосредственно один за другим. Если разница во времени записи составляет более двух секунд, клипы будут отнесены к другой группе. Как правило, видео клипы, записанные один за другим, будут относиться к одной группе за исключением следующих двух ситуаций:

- А). Когда пользователь нажимает кнопку защиты во время съемки, защищенный клип будет отображаться в списке групп в отдельной группе. Его статус будет отображаться как "in protection" (защищен).
- В). Если во время съемки клип был сохранен с ошибкой в связи с неожиданным удалением карты из устройства или выключением устройства без батареи, такие клипы относятся к группе "broken video" (поврежденного видео). Поврежденные клипы нельзя ни воспроизводить, ни сохранять до восстановления. О функции Восстановление видео см. стр.17
7. Список видео клипов: отображает все видео клипы с карты SD.

Клип является единицей видеозаписи. В каждом клипе сохраняется время начала его записи. Все клипы, сохраненные на карте SD, будут отображаться в списке клипов. Пользователь может выбрать для просмотра любой клип. G – порядковый номер группы, а последующая цифра – номер клипа в этой группе. Так, например, G1-2 означает второй клип первой группы.

Описание функций кнопок

-  Изображение показывает использование двух объективов одновременно 2CH
-  Изображение показывает использование первого объектива CH1
-  Изображение показывает использование второго объектива CH2
-  Кнопка включения диска: использовать дисковод с картой SD или ввести путь к файлам.

Если пользователь хочет просмотреть содержимое карты SD, нажатие этой кнопки приведет к использованию дисковода с картой SD в качестве источника. Как показано ниже, если путь к карте SD следующий: J:\ пользователь может нажать кнопку "Apply" (Применить), выбрав этот путь.

Если пользователь хочет просмотреть файлы AVI, сохраненные ранее с помощью программы, можно выбрать открытие файла "File" (открыть один AVI файл) или указать путь "Path" (путь для открытия нескольких файлов AVI).

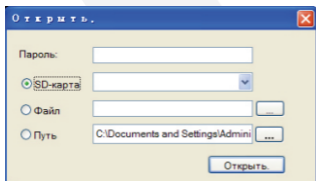

Если карта SD защищена паролем, введите правильный пароль, прежде чем использовать карту для просмотра видео. Если правильно выбран путь к карте, пароль верный и на карте SD есть видео ролики, проигрыватель начнет воспроизведение.



Кнопка Capture (Захват): захват и запись кадра как изображения в формате JPG.

При нажатии этой кнопки происходит захват и запись кадра как изображения в формате JPG во время воспроизведения видео или при остановке.

Пользователь сможет выбрать папку и имя файла.



Кнопка Save (Сохранение): сохранение видео клипов с карты SD как файлов AVI.

Видео клипы можно записать в один файл AVI следующими двумя способами:

1. Если Вы хотите сохранить несколько определенных клипов из группы, выберите группу и нажмите кнопку Save. После выбора папки для сохранения, Вы увидите следующее окно, в котором Вы можете отметить клипы, которые следует сохранить, или выбрать All Saved для сохранения всей группы.

Размер файла появится справа внизу – это поможет Вам определить, достаточно ли места на выбранном диске.

2. Если Вы хотите сохранить несколько групп одновременно, отметьте группы, которые хотите сохранить в списке (как показано ниже) и нажмите кнопку Save для сохранения выбранных групп в файлы AVI. Если время записи было длительным, пожалуйста, подождите, потребуется время для сохранения.

Для остановки процесса сохранения можно нажать кнопку Stop (Стоп). Максимальный размер каждого файла AVI - 2 Gb, при превышении этого размера видеоматериалы будут сохранены в другой файл AVI.

Если в исходных видео клипах присутствует информация от GPS и датчика положения, то в сохраненных файлах она также будет присутствовать.

Соответствующая информация будет отображаться при воспроизведении сохраненных файлов AVI с помощью команд открытия файла или папки.



Кнопка Delete (Удаление): удаление видео файлов с карты SD

Видео файлы с карты SD можно удалить следующими способами:

1. Удаление нескольких видео клипов в одной группе: выберите в списке группу, которую следует удалить, и нажмите кнопку Delete. В появившемся окне выберите видео клипы, которые будут удалены, или выберите Delete All для удаления всей группы.

2. Удаление клипов из нескольких групп: в списке выделите группы, которые Вы хотите удалить (как показано ниже) и нажмите кнопку Delete (Удалить), в появившемся диалоговом окне нажмите ОК. Это приведет к удалению видео клипов из всех выделенных групп.



Кнопки на панели инструментов используются для изменения некоторых системных установок, следуйте инструкциям, приведенным ниже:

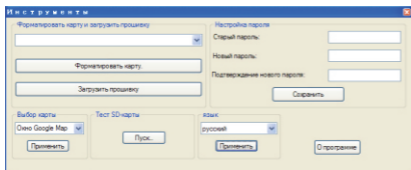

«Отформатировать карту» – провести специальное форматирование файловой системы карты SD с созданием диска FAT объемом 120MB для копирования программы-проигрывателя на этот диск для того, чтобы Вы могли использовать эту карту на другом компьютере для просмотра видео. Мы рекомендуем использовать эту функцию для правильного форматирования карты перед ее использованием.

- > Перед форматированием, пожалуйста, убедитесь в том, что карта SD вставлена правильно и в выбранный слот, функция защиты карты от записи отключена.
- > Если Вы приобрели карту SD самостоятельно, перед использованием необходимо отформатировать ее с помощью этой функции.
- > После применения функции Format Card, все видео клипы и файлы, а также пароль будут удалены.

Внимание!! После форматирования будут уничтожены все файлы на карте SD.
Пожалуйста, будьте внимательны!

«Загрузка встроенного ПО на карту SD» - команда для копирования встроенного ПО авторегистратора на карту SD с целью его обновления. Когда производитель запускает новую версию встроенного ПО, пользователь может воспользоваться этой функцией для копирования файла BIN встроенного ПО на отдельную карту SD.

- > Перед выполнением команды, пожалуйста, убедитесь в том, что карта SD вставлена правильно и в выбранный слот, функция защиты карты от записи отключена.
- > Перед выполнением команды, пожалуйста, убедитесь в том, что карта SD была отформатирована в соответствии с файловым форматом устройства.
- > Если файл BIN встроенного ПО проверен и корректно записан на карту SD, появится сообщение "Upload Firmware Finished!" (Загрузка встроенного ПО завершена!). Вставьте карту с последней версией встроенного ПО в авторегистратор.

« Установка пароля » – защита содержимого карты SD паролем. Если Вы хотите изменить пароль, пожалуйста, введите старый пароль, прежде чем устанавливать новый. Если Вы хотите отменить использование пароля, оставьте диалоговое окно пустым. Затем нажмите кнопку [Save to SD Card] (Сохранить на карту SD) в правой части окна – пароль будет записан на карту SD, доступ к которой теперь будет возможен только при использовании сохраненного пароля.

Базовый пароль не установлен. Пожалуйста, установите его, выполнив описанные выше действия.

!!Внимание!! Пожалуйста, хорошо запомните пароль. Если Вы его забудете, удалить пароль можно будет только путем форматирования карты SD с помощью команды [Отформатировать карту], которая приведет к удалению всех видео файлов с карты SD.

« Выбрать карту » – выбор источника онлайн карты. Если Вы хотите использовать Карты Google, выберите "Google Map" и нажмите кнопку « Применить » для переключения на этот источник.

« Проверка скорости карты SD » – эта команда позволяет проверить скорость записи карты SD для того, чтобы убедиться, подходит ли она для нормальной записи с двух каналов. Для того, чтобы проигрыватель воспроизводил видео без задержек, Скорость записи, полученная посредством этого теста должна быть не менее 4,000KB/s.

С помощью кнопки « About » можно проверить версию и время загрузки проигрывателя.



Кнопка Stop (Стоп): остановка воспроизведения видео или отмена копирования видео в файл AVI.



Кнопка Play/Pause (Воспроизведение/Пауза): начать воспроизведение видео/ приостановить.



Кнопка Fast Backward (Замедление): замедление скорости воспроизведения видео, с шагом от 1/2 X до 1/5 X. Если воспроизведение ускорено, эта кнопка поможет замедлить скорость.



Кнопка Fast Forward (Ускорение): ускоренное воспроизведение видео с шагом от 2 X до 5 X. Если воспроизведение замедлено, эта кнопка поможет увеличить скорость.



Кнопка Volume (Звук): настройка громкости воспроизведения звука видео файла.



Кнопка циклического воспроизведения (по окончании возвращается в начало)



Поворот изображения на 180 градусов



КМЛ функции

Перед использованием функции KML, убедитесь, что Ваш компьютер подключен к сети интернет, и что на Вашем компьютере установлена программа GoogleEarth.

1. Откройте проигрыватель щелкните на значке "open icon" в левом углу окна программы, выберите диск, введите пароль и нажмите "apply" (применить) – на экране отобразятся видео файлы, сохраненные на карте SD.
2. Выберите видео файлы KML, которые Вы хотите экспортировать, нажмите на значок KML в правом нижнем углу проигрывателя - появится диалоговое окно системы, выберите путь, по которому Вы хотите сохранить файлы, снова появится системное диалоговое окно, выберите "one file" (один файл) или "all file" (все файлы) для экспорта, затем нажмите значок экспорта "export icon" в нижнем правом углу диалогового окна.
3. Откройте GoogleEarth, выберите один файл и откройте его, появится диалоговое окно выбора файлов KML, найдите файл KML, который Вы экспортировали, выберите его и нажмите "открыть" в правом нижнем углу диалогового окна, подождите, пока программа GoogleEarth отобразит маршрут движения для видео файла (см. ...)



Включение/выключение карты: включить или выключить область отображения данных карты и область показа информации GPS.

(Карта) используется в авторегистраторах с функцией GPS. При использовании этой функции компьютер должен быть подключен к сети интернет. После включения информация в этом окне будет обновляться в процессе воспроизведения видео, верхняя область для информации GPS будет показывать координаты места съемки видео и скорость движения. Щелчком мыши на карте пользователь может изменить единицы измерения скорости с **km/h** **mph** км/ч на mph (мили в час)



Включение/выключение информации с датчика положения: включить или выключить область отображения данных с датчика положения

Если установлен датчик положения, эта кнопка включает или выключает область датчика положения, в которой отображается информация с осей X, Y и Z датчика во время движения. К этой информации можно обратиться в случае возникновения дорожно-транспортного происшествия.



Кнопка Repair (Восстановление): восстановить поврежденные видео файлы.

Для восстановления видео файлов, которые были повреждены в результате неправильного завершения процесса записи вследствие извлечения карты или отключения устройства (помеченные в списке группы как поврежденные Broken) нажмите эту кнопку. Появится список поврежденных файлов (как показано ниже), в котором пользователь может отметить видео клипы, которые подлежат восстановлению, или выбрать Repair All (Восстановить все) для восстановления всех клипов.



Кнопка Unlock (Разблокировка): разблокировать видео файл, который заблокирован для защиты от удаления.

Для разблокирования групп в списке групп нажмите кнопку, в появившемся окне подтвердите разблокировку, нажав Confirm (Подтверждение) – группы будут разблокированы.

!!Внимание!! Если видео клипы разблокированы, они больше не защищены от удаления, не забудьте сохранить важные файлы, прежде чем разблокировать их.



Переключение размеров экрана: при нажатии этой кнопки меняется размер экрана в соответствии с разрешением рабочего стола компьютера

Композитное видео

Соединение с AV кабелем согласно рисунку

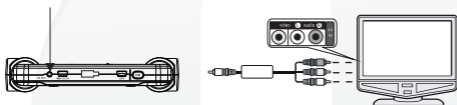

Перезагрузка системы настроек, когда видеорегистратор дал сбой

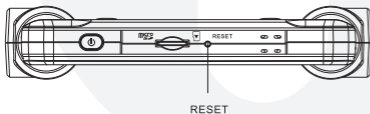

Примечание:

Если видеорегистратор дал сбой из-за какой-то неправильной операции, нажмите кнопку RESET (Перезагрузка) для автоматического включения устройства, и ваш видеорегистратор вновь начнет работать







Спецификация видеорегистратора

Размер ЖК дисплея	2.0" TFT-LCD(960*240 Pixel)
Объектив	Левый широкоугольный объектив высокого разрешения с углом обзора 140 градусов и правый объектив с возможностью отчетливо различать номерные знаки на расстоянии 20 метров
Языки	1) Английский 2) Китайский 3) Японский 4) Русский
Разрешение	1280 x 480 30FPS (2CH Record), 640 x 480 30FPS (1CH Record)
Формат видео	M-JPEG(AVI)
Циклическая запись	Да
Бесшовная запись	Да
Кнопка «аварийная ситуация»	Да
Аудио-выключатель	Есть
Щелчок во время фотографирования	Да
G-сенсор	Да
GPS	Поддерживается
Карта памяти	Микро SD до 64 Гб и выше класса 6
Аудио-устройство	Встроенные микрофон и динамик
Функция шифрования	Поддерживается
Отключение звука	Да
Режим ТВ	PAL/NTSC
Частота	50HZ/60HZ
ТВ выход	CVBS
Питание	5V 500MA-1A
AV-выход	Да
Время/Дата	Да
Маркировка даты /времени	Да
Встроенный аккумулятор	Литий-ионный 700 мА/ч/3.7 В
Операционная система	WIN7/Windows 2000/XP/Vista
Температура	-20°C~+70°C
Вес	98 г
Размер	135(L)x24(H)X52(W)mm

Описание системных сообщений об ошибках

Сообщения об ошибках	Описание	Устранение ошибки
Карта не вставлена	Карта не вставлена или повреждена, съемка невозможна.	Вставьте карту или замените ее на новую.
Карта заблокирована	Карта заблокирована или повреждена, съемка невозможна.	Разблокируйте карту или замените ее на новую.
Ошибка карты	Ошибка чтения, съемка невозможна.	Предполагается использование карт размером более 4GB со скоростью выше класса 6
Недостаточно места на карте	Размер карты менее 4GB, съемка невозможна.	Пожалуйста, используйте карты размером более 4GB
Карта не отформатирована	Карта не отформатирована, съемка невозможна.	Пожалуйста, отформатируйте карту
Размер карты изменился	Размер карты изменился в связи с износом, съемка невозможна.	Сохраните нужные файлы, отформатируйте карту.
Сенсор неисправен	Инициализация сенсора прошла с ошибками, съемка невозможна.	Пожалуйста, обратитесь к дилеру.
Израсходовано пространство	Израсходовано пространство для защищенных файлов, защита более невозможна.	Включите режим воспроизведения или разблокируйте файлы в специальном проигрывателе.
Сбой	Устройство дало сбой в работе, съемка невозможна.	Нажмите кнопку Reset (Перезапуск), перезапустите устройство.

Аксессуары

			
Зарядное устройство для автомобиля	USB-кабель	Кронштейн на лобовое стекло 3М (опционально)	Держатель Sansonic 3М для GPS-навигатора
			
Компактный держатель-присоска (опционально)	GPS-модуль (опционально)	Инструкция	

Контакты сервис-поддержки :

Сайт www.cansonic.com

e-mail service@cansonic.com

Автомобильный видеорегистратор FDV-606S

Все права защищены.

Запатентованный продукт!

Подделка запрещена и будет преследоваться по закону

1270PFDV606S20120831V1

Patent product

Pirate will be followed by law

All rights reserved by Cansonic Inc.

www.cansonic.com