

**CANSONIC**  
CAN BE COLORFUL

Full HD  
**1080**  
**WDR**  
64GB·24HR



## CANSONIC 888 ULTRA PRO

Available on the  
App Store

ANDROID APP ON  
Google play

[www.cansonic.com](http://www.cansonic.com)

# Содержание

Характеристики .....	2
Обратите внимание.....	4
О руководстве по эксплуатации.....	5
Описание устройства.....	6
Установка CANSONIC сар-модуля (GPS).....	7
Автомобильное крепление.....	7
Начало использования устройства.....	8
Зарядка аккумулятора.....	8
Установка Micro SD карты.....	8
Включение/Выключение питания.....	9
Основные функции.....	10
Переключение режимов.....	10
Видео.....	11
Управление функцией экстренного сохранения файлов.....	11
Функция Без звука.....	11
Применение функции 3G-сенсор.....	11
Применение функции GPS (дополнительно).....	11
Функция Wi-Fi .....	12
Функция Time-lapse (Покадровая съемка).....	12
Мониторинг в режиме реального времени.....	12
Настройка видео.....	13
Фото.....	13
Настройки фото.....	13
Режим воспроизведения.....	14
Настройки воспроизведения.....	14
Пользовательский режим AP player (дополнительно).....	15
Подключение к ТВ.....	17
AV Выход.....	17
HDMI выход.....	17
Подключение к компьютеру.....	18
Загрузка видео и фото.....	18
Использование видеорегистратора в качестве.....	18
Web-камеры.....	18
Сброс настроек.....	18
Функция Wi-Fi для Android.....	19
Функция Wi-Fi для iOS.....	26
Характеристики.....	33
Комплектация.....	34

## Характеристики

- Новейшее устройство среди компактных, но мощных цифровых Full HD ULTRA видеорегистраторов.
- Сверхширокий угол обзора 140° с высоким разрешением уровня А+ и высоко динамичные фоточувствительные элементы, позволяют улучшить качество изображения в ночное время суток. Функция Anti-shake предотвращает размытость изображения во время вибрации устройства.
- Наша компания разработала специальную функцию Детектор столкновения для своевременного реагирования на столкновение во время парковки. При столкновении во время парковки, видео записывается автоматически в течении 1 минуты, а затем выключается. После выключения, устройство что обеспечивает длительную работу аккумулятора.
- Для полной записи видео, после выключения зажигания автомобиля, устройство отключается с 30 секундной задержкой.
- Автоматическая задержка выключения экрана.
- Встроенный 3G-сенсор позволяет автоматически обнаружить перегрузки сразу в трех осях X, Y и Z.
- Функция экстренной блокировки файлов автоматически определяет непредвиденную ситуацию и незамедлительно блокирует файл с помощью функции 3G-сенсор. Ручной режим блокировки файлов позволяет заблокировать выбранный файл от перезаписи нажатием кнопки MENU.
- Информация о времени, дате, G-сенсоре, GPS скорости на экране устройства .
- Встроенный Wi-Fi 802.11.
- Эксклюзивное приложение APP (Android и iOS) от CANSONIC для видеорегистратора 888 ULTRA PRO позволяет легко подключиться к другим устройствам, а также предназначено для работы с Wi-Fi сетями нового поколения. Вы можете сделать фотографии пейзажа во время путешествия, даже не выходя из автомобиля. 888 ULTRA PRO автоматическом режиме, отправляет их на другие устройства, а также сохраняет все доказательство для вашей защиты.
- Высокое разрешение видеозаписи: 1080P (1920X1080/30кадр/сек), 720P (1280X720P/60кадр/сек), 720P (1280X720P/30кадр/сек).
- Кодек H.264 MOV записывает более четкое и качественное видео.

- Функция Wide dynamic Range (Широкий динамический диапазон) (WDR) усиливает качество видео в ночное время суток. Во время затемненной съемки (интенсивный дневной свет) или в темное время суток функция не упустит мелкие детали объектов.
- Функция Time-lapse поможет настроить необходимый промежуток времени для снимков. В режиме видео функция автоматически преобразует фотографии в видео файлы, что позволит не только сохранить объем свободной памяти, но сделать качество снимков идентичное с профессиональной камерой.
- Функция циклической записи автоматически удаляет старые файлы и записывает новые.
- Функция непрерывной записи снимает видео файлы без пауз.
- Использование функции «Детектор движения» сохранит объем свободной памяти.
- Функция Переворот изображения позволяет устанавливать устройство в различных положениях, не меняя качество видео.
- Вспышка 30 кадр/с.
- С функцией автоспуска вы сможете захватить идеальный кадр на экране.
- Функция горячих клавиш позволяет легко включать и выключать устройство, выключать звук, приближать или отдалять изображение.
- Информация о времени, дате, G-сенсоре, GPS скорости на экране устройства подтвердит статус, время и координаты автомобиля на записанном файле.
- Поддержка сверхёмкостных SDHC карт с объемом до 64 Гб (но не менее 4 Гб и карта не ниже 6 класса).
- DC12V и DC24V порты позволяют использовать устройства в автобусах и грузовиках.
- CVBS/HDMI выходы. Использование специального кабеля позволяет передавать видео файлы и фотографии отличного качества, а также просматривать файлы на телевизоре.
- Использование устройства в качестве веб-камеры.
- Отличное качество звука обеспечивается встроенным микрофоном / динамиком и двухканальным стерео выходом.
- Устройство имеет сертификат BSMI Тайваня и международные сертификаты безопасности CE и FCC. Произведено в соответствии с RoHS без использования свинца. Давайте вместе любить и защищать окружающую среду.

## Обратите внимание

- Не используйте и не храните устройство в пыльных и грязных местах во избежание повреждения компонентов.
- Температура хранения: от -20 °С до 80 0 °С.
- Рабочая температура: от -10 °С до 60 °С.
- Не роняйте и не трясите устройство во избежание повреждения внутренних компонентов.
- Перед первым использованием видеорегистратора полностью зарядите аккумулятор.
- Перед первым использованием устройства не забудьте снять защитную пленку с объектива.
- Не вымазывайте объектив и не трогайте его пальцами во избежание снижения качества изображения. Рекомендуется протирать объектив специальной салфеткой. Чтобы избежать царапин не очищайте объектив туалетной или другой бумагой.
- Перед использованием новой Micro SD карты отформатируйте ее в устройстве.
- Используйте рекомендованную Micro SD/SDHC карту (не менее 4 Гб и не ниже 6 класса).
- Операционные системы: Windows 7/Windows XP/Windows Vista/Windows 8
- Убедитесь в правильной работе устройства перед его использованием.
- Аккумулятор работает за счет химической реакции, поэтому со временем, срок его службы будет сокращаться даже если его не использовать длительное время. Правильное использование аккумулятора (зарядка, разрядка, использовании в различных ситуациях и в диапазоне рекомендуемых температур), в любом случае сокращает срок его службы и поэтому не входит в гарантийное обслуживание.

## **О руководстве по эксплуатации**

Наша компания занимается постоянным обновлением и улучшением устройств, поэтому некоторые функции могут незначительно отличаться от того, что содержится в данном руководстве. Компания CANSONIC вправе изменить содержание или программное обеспечение устройства, а также имеет право вносить изменения в технические характеристики без предварительного уведомления. Комплектация устройства может отличаться от той, которая указана в данном руководстве.

Без предварительного письменного разрешения производителя запрещается электронными, механическими, магнитными, оптическими или иными способами копировать, передавать, менять, сохранять данное руководство в поисковых системах, а также переводить его на другие иностранные или компьютерные языки.

## Описание устройства

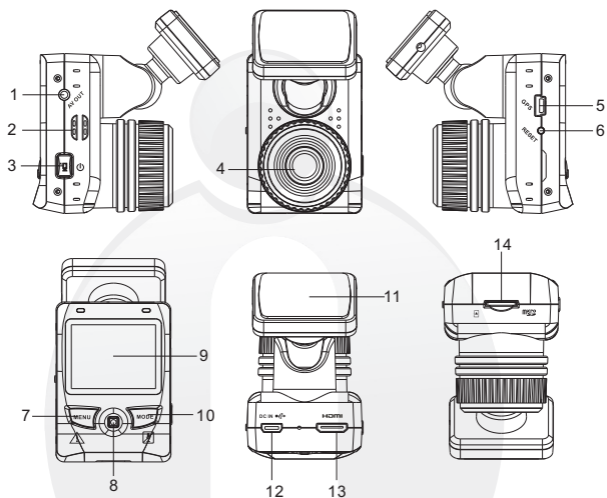

1	AV-выход	8	Управление/кнопка ОК
2	Микрофон	9	Экран
3	Кнопка Power (Питание)	10	Кнопка MODE (Режим)/Без звука
4	Объектив	11	Крепление
5	GPS	12	DC-вход/USB-порт
6	Кнопка Reset (Сброс настроек)	13	HDMI порт
7	Кнопка MENU /Экстренная запись файла	14	Слот для карты Micro SD

## Установка CANSONIC сар-модуля (GPS)

Вкрутите CANSONIC сар-модуль (GPS) в порт устройства поверните до щелчка. Для извлечения поверните в другую сторону.

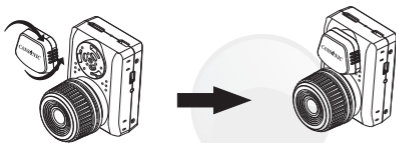

## Автомобильное крепление

Вкрутите крепление в порт устройства и прокрутите дважды до щелчка. Для извлечения прокрутите дважды в другую сторону.

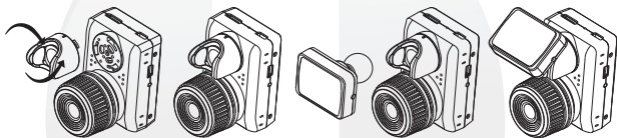

Убедитесь в правильной установке и использовании в соответствии с инструкцией во избежание повреждений.

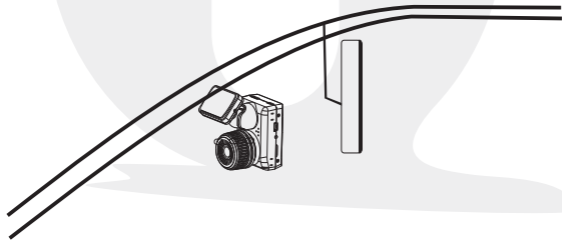

Обратите внимание: Снимите защитную пленку от крепления и установите устройство на лобовое стекло автомобиля.

## Начало использования устройства

### Зарядка аккумулятора

Выберите один из трех способов зарядки устройства перед его первым использованием:

- 1) Универсальное зарядное устройство  
Travel charger (дополнительно)
- 2) USB-кабель (дополнительно)
- 3) От бортовой сети автомобиля.



При подключении к бортовой сети автомобиля или универсальному зарядному устройству Travel charger устройство автоматически включится и начнет запись видео. Для сокращения времени заряда рекомендуется нажать кнопку Power (Питание) и выключить устройство. Во время зарядки будет гореть красный светодиодный индикатор, который погаснет после ее завершения. Процесс полной зарядки занимает около 180 минут.

### Установка Micro SD карты

Установите карту Micro SD в слот для карты памяти до щелчка. Нарисованная линия на устройстве укажет правильное положение для установки карты.



**Изъятие карты Micro SD:**  
надавите на карту памяти, и она выскочит автоматически.

## Включение/Выключение питания

### Включение питания

Нажмите кнопку Power (Питание) для включения устройства, загорится синий индикатор. Для начала или остановки записи снова нажмите эту кнопку, во время записи синий индикатор мигает.

### Выключение питания

Нажмите кнопку Power (Питание) и удерживайте её в течении 3х секунд для выключения устройства, синий индикатор погаснет.

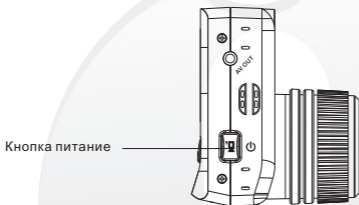

Обратите внимание: устройство сообщит о низком заряде аккумулятора и выключится автоматически.

## Основные функции

### Переключение режимов

Нажмите кнопку MODE (режим) для переключения между настройками режимов видео/фото/воспроизведение.

#### Системные настройки

Название	Функция
Аудио	Настройка звука и сигнала
Энергосберегающий режим	Настройка времени для отключения экрана
Дата и время	Настройка даты и времени
Язык	Настройка языка
Пароль Wi-Fi	Установка пароля, исходный – 88888888
ТВ	PAL/NTSC
G-сенсор	Настройка чувствительности
Частота	50Гц /60 Гц
Функция GPS	Вкл./Выкл. GNSS (дополнительно)
Информация на видео файле	Показывать данные G-сенсора и время
Логотип	Вкл./Выкл.
Стабилизатор	Вкл./Выкл.
Переворот	Вкл./Выкл. 180 0переворот
Часовой пояс	Выбор часового пояса
Датчик удара	Вкл./Выкл. мониторинг во время парковки
Форматирование	Удаление всех файлов с SD-карты
Промежуток времени	Выбор промежутка времени для снимков
Система	Информация об устройстве

## Видео

После установки SD-карты нажмите кнопку Power (Питание) для включения устройства, а затем снова нажмите её для начала записи.

При подключении устройства 888 ULTRA PRO

начнется автоматически. Для остановки и включения видеозаписи заново нажмите кнопку Power (Питание).

1. Для того, чтобы сделать снимок, нажмите кнопку ОК во время записи видео.
2. Для включения дисплея и установки режима сбережения энергии нажмите кнопку Вверх в режиме видео.
3. Для выключения экрана нажмите кнопку Вниз во время записи видео.

## Управление функцией экстренного сохранения файлов

Нажатие кнопки Экстренного сохранения файлов  немедленно сохранит файл во время записи видео. Сохранится 60 секунд видео до нажатия кнопки и 60 секунд после. Одна треть памяти устройства отведена специально для этой функции, поэтому, когда она заполнится, используйте медиа плеер для разблокировки и удаления файлов.

## Функция Без звука

Нажмите кнопку  MODE для выключения/включения микрофона устройства во время записи видео. При включении и выключении микрофона появятся соответствующие значки на экране.



## Применение функции 3G-сенсор

В настройках можно включить/выключить функцию G-сенсор.

При включении появится соответствующий значок  на экране.

1. При обнаружении экстренного происшествия (удара или резкого торможения) на экране появится соответствующий  значок, который означает, что файл сохранен. Записанный файл будет защищен от перезаписи.
2. Выберите режим Спорт в меню G-сенсора - файл сохранится, но не будет защищен.

## Применение функции GPS (дополнительно)

Функция GPS может быть доступна и будет отображаться в настройках системы. При её включении на экране будет значок . При стабильной работе сигнала GPS значок  будет мигать.

Функция помогает записывать координаты, время, скорость, маршрут и т.д. Благодаря специальному программному обеспечению вы можете получить доступ ко всей информации о файле.

## Функция Wi-Fi

Для включения функции Wi-Fi нажмите на кнопку Вниз в режиме видео. Пожалуйста, следуйте инструкции для работы с Wi-Fi.

## Функция Time-lapse (Покадровая съемка)

- Откройте функцию Time – lapse
- выберите промежуток для задержки съемки изображения в меню функции time-lapse;
- нажмите кнопку записи для начала работы функции time-lapse в режиме фото или видео съемки.
- настройки функции Time-lapse

После применения функции Time-lapse установится интервал времени для съемки фото, а потом автоматически преобразует их в Full HD видео.

В режиме фото функция покажет отдельные снимки.

Установите необходимый интервал для снимков - каждые 10с /1 мин и т.д.

Если интервал снимков более 1 минуты, функция выключится после съемки, что позволит увеличить период работы аккумулятора.

## Мониторинг в режиме реального времени

### CANSONIC 888 ULTRA PRO

режиме реального времени.

#### 1. Функция детектор движения

После включения функции Детектор движения запись видео включится на одну минуту автоматически, а затем остановится, что позволит сохранить объем свободной памяти и поможет следить за безопасностью автомобиля.

#### 2. Происшествие на парковке

В случае удара, запись видео включится на одну минуту автоматически, а затем остановится, что позволит продлить срок работы аккумулятора.

## Настройка видео

Название	Функция
Разрешение	1080P/30кадр/с, 720P/60кадр/с, 720P/30кадр/с
Качество	Отличное/Хорошее/Нормальное
Непрерывная запись	1 мин/ 3 мин/ 5 мин/ Выкл.
Просмотр даты и времени	Показывать в верхней части видео
Выдержка	EV+2.0/ +1.0/ 0 /-1.0/ -2.0
Баланс белого	Выберите в соответствии с обстоятельствами
Детектор движения	Вкл./Выкл.
WDR	Качественная запись видео при контрастных условиях

## Фото

Для того, чтобы сделать снимок, нажмите кнопку Power для снимка в режиме фото.

## Настройки фото

Название	Функция
Разрешение	VGA/2M/3M/6M/8M/10M
Баланс белого	Выберите в соответствии с обстоятельствами
Выдержка	EV+2.0/ +1.0/ 0 /-1.0/ -2.0
Режим Drive	Таймер и непрерывная съемка
Серийная съемка	10кадр/с, 20кадр/с, 30кадр/с

## Режим воспроизведения

Нажмите кнопку MODE (режим) для воспроизведения файлов.

Есть три типа файлов:

- 1). Event: Происшествие: все защищенные файлы находятся в этой папке
- 2). Video: Видео: все незащищенные видеофайлы находятся в этой папке
- 3). Foto: Фото: все фото находятся в этой папке

Используйте кнопки управления для поиска необходимого для воспроизведения видео.

- А). Нажмите кнопку Power(Запись) для воспроизведения/остановки видео
- Б). Нажмите влево/вправо для быстрой перемотки файла вперед или назад
- В). Нажмите кнопку MENU для остановки и возврата в предыдущее меню

## Настройки воспроизведения

Название	Функция
Удалить	Все/Один
Защита	Один/ Все/ Снять защиту со всех файлов

## Пользовательский режим AP player (дополнительно)

### Описание

Специальное программное обеспечение разработано нашей компанией для использования с видеорегистратором высокого качества.

Требования к системе

Процессор: не ниже Pentium 4 3.0 G, рекомендуется двух - или более ядерный процессор.

Экран: разрешение от 1280\*1024;

ОС: Windows XP, Windows Vista (32/64) и Windows 7 (32/64), Windows 8

### Установка программного обеспечения

Шаг 1: Откройте CD-диск и скопируйте папку CANSONIC Player на компьютер.

Обратите внимание: если папка Cansonic Player скопирована на жесткий диск, программа будет работать неправильно.

Шаг 2: Запустите программу CANSONIC Player.exe (не требует установки).

Обратите внимание: необходима установка Windows Media Player или Quicktime Player . После их установки запустите программу SETUP.BAT с папки CANSONIC Player для воспроизведения файлов.

### Интерфейс программы



## Описание кнопок

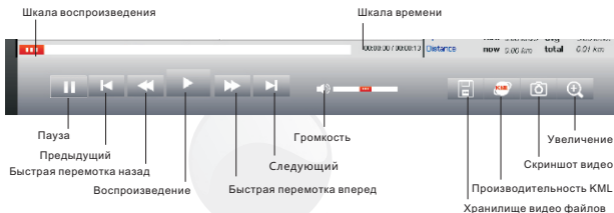

## Описание функции KML (3D- панорамные виды города). Данная функция доступна для видеорегистраторов, укомплектованных GPS-модулем.

Перед использованием KML убедитесь в наличии соединения с Интернет и установленной программой Google Earth.

- 1.Откройте на карте памяти Sansonic Player.
- 2.Выберите необходимый видеофайл KML и нажмите на значок KML в нижнем правом углу плеера. После этого появится диалоговое окно. Выберите маршрут, который Вы хотите сохранить в файле KML. Когда диалоговое окно появится в следующий раз, выберите необходимый раздел для экспорта файлов, и затем нажмите на «выход KML» в нижнем правом углу окна.
- 3.Откройте Google Earth и выберите необходимый Вам файл. После этого появится диалоговое окно для выбора файла KML. Выберите только что обозначенный файл и нажмите «открыть» в нижнем правом углу окна.
- 4.Подождите, пока программа GoogleEarth не покажет записанный файл системы местонахождения GPS .

## Функциональные кнопки

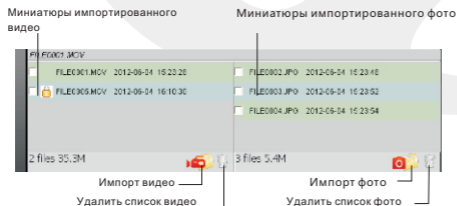

## 1. Видео

Нажмите Видео для воспроизведения, затем кликните в область просмотра видео. Если компьютер подключен к Интернет, запрашиваемый файл с координатами будет воспроизводиться в области электронных карт (при условии определения GPS-модулем местоположения), а в случае использования G-Sensor, видео будет воспроизводиться с привязкой к диаграмме с датчика удара, по которой можно определить столкновение (удар) или резкое изменение траектории движения автомобиля.

## 2. Фото

Нажмите Фото для просмотра изображений. При подключении к Интернет место съемки будет отображаться на электронной карте.

## Подключение к ТВ

### AV Выход

Выполните соединение с помощью AV кабеля, как показано на схеме.

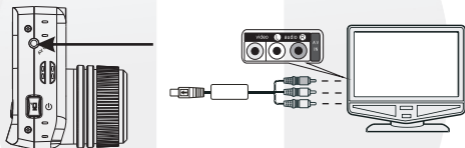

### HDMI выход

Выполните соединение с помощью HDMI кабеля, как показано на схеме.

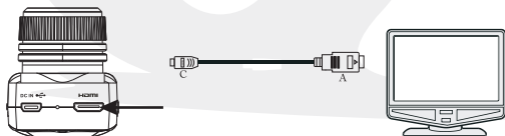

## Подключение к компьютеру

После подсоединения USB кабеля устройство автоматически включится.

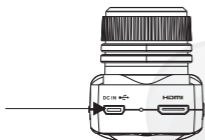

## Загрузка видео и фото

1. Вставьте карту памяти (система установит ее автоматически). После установки компьютер распознает съемный диск.
2. Просматривайте и управляйте файлами на компьютере.

## Использование видеорегистратора в качестве Web-камеры

1. После подключения USB-кабеля, система компьютера распознает устройство автоматически.
2. Откройте USB видео устройство для использования видеорегистратора в качестве Web-камеры.

## Сброс настроек

Примечание: для возврата к исходным параметрам производителя – нажмите кнопку Сброс настроек.

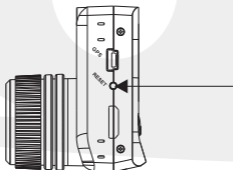

## Функция Wi-Fi для Android Настройки приложения APP

Пожалуйста, войдите в GoogleMarket для загрузки и установки CANSONIC Ultradv APP.

После установки в приложении добавится значок



Подключение Wi-Fi

- 1) Включите функцию Wi-Fi на новом устройстве.
- 2) Включите функцию Wi-Fi на видеорегистраторе 888 ULTRA PRO.

Войдите в настройки, затем введите пароль от сети Wi-Fi (пароль 88888888 установлен по умолчанию).

Невозможно изменить номер устройства, но при этом рекомендуется поменять пароль Wi-Fi на свой собственный.

Изменение пароля: управление Влево / Вправо – выбор порядка, Вверх / Вниз – выбор номера, кнопка ОК - сохранение настроек.

Введите пароль для подключения нового устройства.

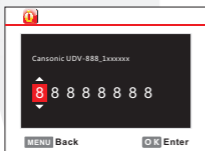

В режиме предварительного просмотра нажмите кнопку Вниз для включения функции Wi-Fi, на экране появится значок и надпись "Ожидание подключения Wi-Fi".



THE DEFAULT  
PASSWORD  
IS 8888 8888.

- 3). После включения функции Wi-Fi 888 ULTRA PRO синхронизирует поиск Wi-Fi сигнала с названием SSID CANSONIC

При первом подключении необходимо ввести пароль. После подтверждения пароля устройство начнет поиск IP-адресов, затем автоматически подключится. После окончания соединения новое устройство покажет значок .



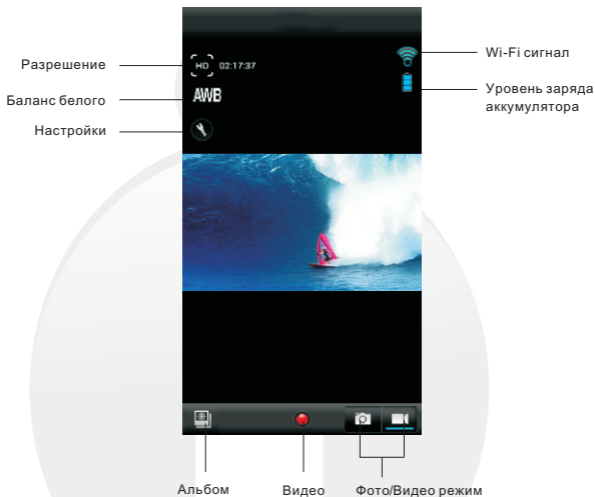

- 4). Нажмите на  приложение APP на новом устройстве появится значок , который означает, что соединение с Wi-Fi выполнено. Для завершения включите режим видео.

## Режим Видео

После того, как вы откроете приложение APP включится режим Видео и появятся индикаторы Wi-Fi сигнала, разрешения видео, уровня заряда аккумулятора, баланса белого и т.д.



Прикосновение к красному значку  включит запись. Во время съемки видео он мигает, и на панели 

Прикосновение к красному значку  выключит запись. Он перестанет мигать, и устройство вернется в предыдущий режим. Значок  пропадет, и на панели 888 ULTRA PRO  ,  Wi-Fi

## Разрешение видео

Нажмите  для установки разрешения.

FHD 1080P - разрешение 1920x1080P 30 кадр/с



HD 720P 60 кадр/с - разрешение 1280x720P 60 кадр/с

HD 720P 30 кадр/с – разрешение 1280x720P 30 кадр/с

## Настройки

Нажмите на значок  для выбора режима

Переключение режимов

Нажмите на значок  для переключения в режим фото, и  - для возвращения в режим видео.

## Режим фото

Нажмите на значок  для переключения в режим фото - на экране появятся настройки таймера, разрешение, прием сигнала Wi-Fi, уровень заряда аккумулятора, баланс белого и т.д.

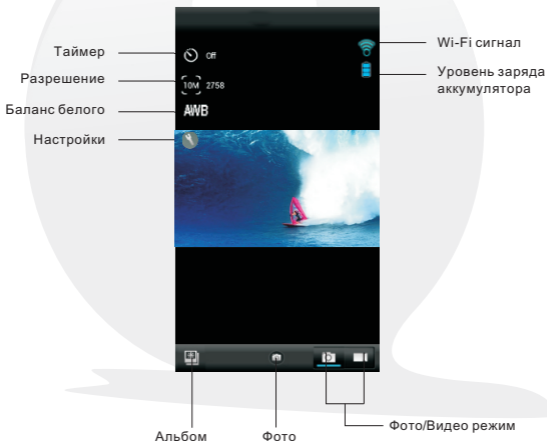

Фотографирование:

Нажмите на значок  для того, чтоб сделать снимок

Прием Wi-Fi:

В зависимости от разного уровня сигнала Wi-Fi, меняется и соответствующий значок.

Уровень заряда аккумулятора:

Показывает уровень заряда аккумулятора

Таймер

Нажмите на значок  для установки необходимого периода времени.

Выкл. - период времени не установится.

2 секунды – установится 2 секундный период времени.

10 секунд - установится 10 секундный период времени.

Разрешение

Нажмите на значок  для выбора разрешения.

Цифры на значке будут меняться в зависимости от выбранного разрешения

10M=3646X2736

8M=3264X2448

6M=2816X2112

3M=2048X1536

2M=1920X1080

VGA=640X480

Настройки

Нажмите на значок  для просмотра интерфейса режима видео.

Переключение режимов

Нажмите на значок  для включения режима видео, на значок

 для включения режима фото.





## Быстрая загрузка

Нажмите на значок  для загрузки всех фото и видео с SD-карты устройства в приложении на смартфоне.

## Просмотр файла

Нажмите на файл для воспроизведения.

Нажмите на стрелки  и  для выбора следующего или предыдущего файла для просмотра.

Файл загрузится на новое устройство.

Если он слишком большой, дождитесь окончания копирования.

В момент загрузки файл не доступен для воспроизведения, дождитесь окончания копирования.

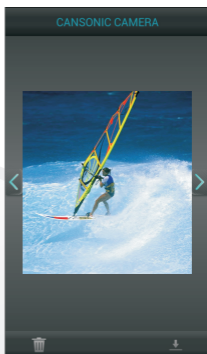

## Загрузка файла

- А. В режиме просмотра одного файла нажмите на значок  - появится окно с информацией /mnt/sdcard/DCIM;
- Б. В режиме просмотра всех файлов нажмите на значок для входа в интерфейс просмотра всех файлов.



Выберите один файл для загрузки (на файле появится синий значок ).

Для загрузки файла выберите соответствующий значок  в нижнем правом углу.

Выберите Загрузить для загрузки файла в необходимую папку. Если файл уже загружен, устройство сообщит об этом.

Выберите Отмена для остановки загрузки файла.



Выберите несколько файлов для загрузки (на файлах появятся синие значки ). Для загрузки файлов, выберите соответствующий значок  в нижнем левом углу.

### Удаление файлов

А. В режиме воспроизведения одного файла, нажмите значок  в нижнем левом углу, устройство спросит, действительно ли вы хотите удалить файл или нет.

Выберите Удалить для удаления файлов.

Нажмите Отмена для отмены удаления файла.

Б. В режиме просмотра нескольких файлов, нажмите на значок  для включения интерфейса выбора нескольких файлов. Он одинаков как для одного, так и для нескольких файлов.

### Отключение Wi-Fi

1. Для выхода из приложения APP нажмите кнопку Назад. Функция Wi-Fi будет находиться в режиме готовности. Для возврата в приложение APP выберите соответствующий значок.
2. Для выхода из режима Wi-Fi нажмите кнопку Вниз. Новое устройство отключится от сети Wi-Fi.
3. Если устройство не подключится к новому устройству в течении 3 минут, предыдущий режим включится автоматически.

## Функция Wi-Fi для iOS

Установка приложения APP

Войдите в App Store для загрузки и установки приложения CANSONIC Ultradv APP.

После установки соответствующий значок  добавится в приложенияи.

### Подключение к сети Wi-Fi

- 1) Включите функцию Wi-Fi на новом устройстве.
- 2) Включите функцию Wi-Fi на видеорегистраторе  
Войдите в настройки , а затем введите пароль от сети Wi-Fi (пароль 88888888 установлен по умолчанию).  
Невозможно изменить номер устройства, но при этом рекомендуется поменять пароль Wi-Fi на свой собственный.  
Изменение пароля: управление Влево / Вправо – выбор порядка, Вверх / Вниз - выбор номера, кнопка ОК - сохранение настроек.  
Введите пароль для подключения нового устройства.

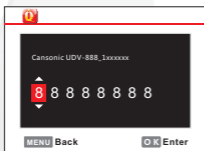

THE DEFAULT  
PASSWORD  
IS 8888 8888

В режиме предварительного просмотра нажмите кнопку Вниз для включения функции Wi-Fi, на экране появится значок  и надпись "Ожидание подключения Wi-Fi".

- 3) После включения функции Wi-Fi на 888 ULTRA PRO синхронизирует поиск Wi-Fi сигнала с названием SSID CANSONIC. Нажмите Подключиться.

При первом подключении необходимо ввести пароль. После подтверждения пароля устройство начнет поиск IP-адресов, затем автоматически подключится к сети. После окончания соединения новое устройство покажет значок .

- 4) Нажмите на приложение APP , на новом устройстве отобразится значок , который означает, что соединение с Wi-Fi выполнено. Для завершения включите режим видео.

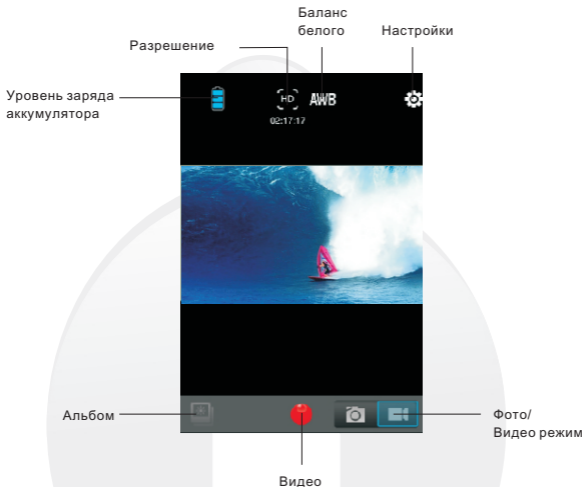

## Режим Видео

После того, как вы откроете приложение APP, включится режим Видео.



## Видео

Прикосновение к красному значку  включит запись. Во время съемки видео он замигает, и на панели **888 ULTRA PRO** 

Прикосновение к красному значку  выключит запись. Он перестанет мигать, и устройство вернется в предыдущий режим. Значок  пропадет, и на панели **888 ULTRA PRO** тообразится , соединение с Wi-Fi выполнено

## Разрешение видео

Нажмите  для установки разрешения.

FHD 1080P - разрешение 1920x1080P 30кадр/с

HD 720P 60 кадр/с - разрешение 1280x720P 60кадр/с



HD 720P 30 кадр/с – разрешение 1280x720P 30кадр/с

Обратите внимание: некоторые устройства поддерживают только разрешение 720P, такие как iPhone 4, поэтому, если вы хотите загрузить видео на устройство, установите требуемое разрешение 720P 30 кадр/сек.

## Настройки

Нажмите на значок  для выбора режима

### Переключение режимов

Нажмите на значок  для переключения в режим фото и  для возвращения в режим видео.

Обратите внимание: приложение iOS может разрешить использовать видео- и фото- файлы вашего телефона, так как это указано в настройках приватности CANSONIC APP, в противном случае вы не сможете загрузить видео с приложения.

## Режим фото

Нажмите на значок  для переключения в режим фото - на экране появятся настройки таймера, разрешение, уровень заряда аккумулятора, баланс белого и т.д.



## Фотографирование

Нажмите на значок  для того, чтобы сделать снимок

## Уровень заряда аккумулятора

Показывает уровень заряда аккумулятора

## Таймер

Нажмите на значок  для установки необходимого периода времени.

Выкл. - период времени не установится.

2 секунды – установится 2 секундный период времени.

10 секунд - установится 10 секундный период времени.

## Разрешение

Нажмите на значок  для выбора разрешения. Цифры на значке будут меняться в зависимости от выбранного разрешения

10M=3646X2736    8M=3264X2448    6M=2816X2112

3M=2048X1536    2M=1920X1080    VGA=640X480

## Настройки

Нажмите на значок  для просмотра интерфейса режима видео.

## Переключение режимов

Нажмите на значок  для включения режима видео, для режима фото



нажмите на значок  .

## Настройка

Нажмите на значок  для настройки

Название	Функция
Баланс белого	Авто/Дневной свет/Пасмурно/Вольфрам/Fluor H
Частота	50Гц/60Гц
Форматирование	Форматирование SD карты устройства UDV-888, скопируйте файлы перед форматированием.
Об устройстве	Версия приложения App: информация о версии приложения Имя устройства: CANSONIC 888. Версия прошивки: информация о версии прошивки

## Альбом

Нажмите на значок  для входа в Альбом, панель 888 ULTRA PRO потемнеет, появится  значок и устройство отобразит альбом...

## Быстрая загрузка

Нажмите на значок  для загрузки всех фото и видео с SD-карты устройства в приложении на смартфоне.

## Просмотр файла

Нажмите на файл для воспроизведения.

Нажмите на стрелки  и  для просмотра следующего или предыдущего файла.

Файл загрузится на новое устройство.



Если файл слишком большой, дождитесь окончания копирования.

В момент загрузки файл не доступен для воспроизведения, дождитесь окончания копирования.

## Загрузка файла.



А. В режиме просмотра одного файла нажмите на значок  - появится окно с информацией /mnt/sdcard/DCIM;

Б. В режиме просмотра всех файлов нажмите на значок  для входа в интерфейс просмотра всех файлов.

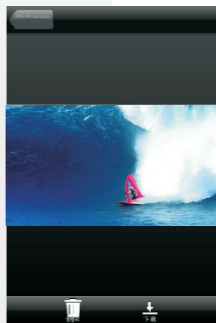
Выберите и нажмите на один файл для загрузки (на файле появится синий значок  ) Для загрузки файла выберите соответствующий значок  в нижнем правом углу.



Выберите Загрузить для загрузки файла в необходимую папку. Если файл уже загружен, устройство сообщит об этом. Выберите Отмена для остановки загрузки файла.

Сначала выберите несколько файлов для загрузки (на файлах появятся синие значки  ) Для загрузки файлов выберите соответствующий значок  в нижнем левом углу.

#### Удаление файлов

А. В режиме воспроизведения одного файла, нажмите значок  в нижнем левом углу, устройство уточнит, действительно ли вы хотите удалить файл.

Выберите Удалить для удаления файлов.

Нажмите Отмена для отмены удаления файла.

Б. В режиме просмотра нескольких файлов, нажмите на значок  для включения интерфейса выбора нескольких файлов. Он одинаков как для одного, так и для нескольких файлов.

#### Отключение Wi-Fi

1. Для выхода из приложения APP нажмите кнопку Назад. Функция Wi-Fi будет находиться в режиме готовности. Для возврата в приложение APP выберите соответствующий значок.
2. Для выхода из режима Wi-Fi нажмите кнопку Вниз. Новое устройство отключится от сети Wi-Fi.
3. Если устройство не подключится к новому устройству в течении 3 минут, автоматически включится предыдущий режим.

## Характеристики

Размер LCD	1.5 дюймовый цветной экран с высоким разрешением TFT-LCD
Объектив	F=1.6 140° сверхширокоугольный объектив A+
Язык	1. Английский 2. Японский 3. Китайский 4. Русский 5. Корейский
GPS	Поддержка внешнего GNSS(дополнительно)
G-сенсор	Встроенный 3D G-сенсор
WDR	Поддержка функции WDR
Wi-Fi	Встроенный Wi-Fi 802.11
Разрешение	1080P(1920X1080/30кадр/с), 720P(1280X720P/60кадр/с), 720P(1280X720P/30кадр/с)
Формат видео	H.264(MOV)
Режим фото	VGA/2M/3M/6M/8M/10M
Формат фото	JPEG
Слот для SD карты	Поддержка карт Micro SDXC/SDHC(до 64Гб), не меньше 4Гб, не ниже 6 класса
Аудио	Встроенный стерео микрофон и динамик
Таймер	2с/10с
Вспышка	10кадр/с; 20кадр/с; 30кадр/с
Сигнал ТВ	PAL/NTSC
Частота	50Гц/60Гц
ТВ выход	CVBS /HDMI
Питание	5В 900МА~1А
USB	USB2.0/PC-CAM
Дата/время	Выкл./Дата/Время
Аккумулятор	Встроенный литий-полимерный аккумулятор 750MAH/3.7В
Операционная система	WIN7/Windows 2000/XP/Vista
Рабочая температура	-10°C~60°C
Температура хранения	-20°C~80°C
Вес	~95г
Размер	42(Д)х59(В)X50(Ш) мм

## Комплектация

- 1). USB-кабель (дополнительно)
- 2). Зарядка от бортовой сети автомобиля
- 3). Руководство по эксплуатации
- 4). Вкручивающееся крепление
- 5). Вкручивающийся CANSONIC cap с GPS/GNSS модулем (дополнительно)
- 6). Универсальное зарядное устройство
- 7). Крепление на присоске
- 8). 3М крепление (дополнительно)
- 9). Внешнее 3М крепление GPS/GNSS для автомобиля (дополнительно)
- 10). Кабель HDMI (дополнительно)
- 11). Кабель AV (дополнительно)
- 12). Водонепроницаемый чехол, выдерживающий погружение на глубину до 30 м (дополнительно)
- 13). 30 м (дополнительно)



i Quest the best

[www.cansonic.com](http://www.cansonic.com)

All rights reserved by Cansonic Inc.