

СТК-720

РУКОВОДСТВО ПОЛЬЗОВАТЕЛЯ



АЯ46



CTK720ES1A

CASIO



Заявление о соответствии

Номер модели: CTK-720

Торговая фирма: CASIO COMPUTER CO., LTD.

Ответственная сторона: CASIO, INC.

Адрес: 570 MT. PLEASANT AVENUE, DOVER, NEW JERSEY 07801

Телефон: 973-361-5400

Данное устройство отвечает требованиям части 15 Правил ФКС. Работа устройства должна соответствовать следующим двум условиям.

(1) Это устройство не должно вызывать недопустимых помех и (2) это устройство должно подавлять любые принимаемые помехи, включая те, которые могут вызывать неправильное функционирование.

Внимание!

Прежде чем приступать к использованию данного изделия, ознакомьтесь со следующей информацией:

- Прежде чем приступить к использованию адаптера AD-5 для подачи питания на устройство, убедитесь в отсутствии в адаптере каких бы то ни было повреждений. Тщательно проверьте шнур питания на наличие обрывов, надразов, оголенных проводов и других серьезных повреждений. Не позволяйте детям пользоваться серьезно поврежденным адаптером.
- Не пытайтесь перезаряжать батареи.
- Не используйте аккумуляторные батареи.
- Не используйте вместе старые и новые батареи.
- Используйте батареи рекомендованного типа или эквивалентные.
- При установке батарей соблюдайте полярность. Подключайте полюса (+) и (-) в соответствии с обозначениями около батарейного отсека.
- При первых же признаках разрядки как можно скорее заменяйте батареи.
- Не допускайте короткого замыкания полюсов батарей.
- Не допускайте к изделию детей младше 3 лет.
- Используйте только адаптер CASIO AD-5.
- Адаптер переменного тока – не игрушка!
- Перед тем как приступить к очистке изделия, отсоединяйте от него адаптер переменного тока



CASIO Europe GmbH
Bornbarch 10, 22848 Norderstedt, Germany



Меры безопасности

Поздравляем вас с приобретением электронного музыкального инструмента CASIO.

- Прежде чем приступить к использованию этого инструмента, внимательно прочитайте все содержащиеся в этом руководстве инструкции.
- Сохраните это руководство после прочтения, чтобы обращаться к нему в будущем.

Символы

В руководстве пользователя и на самом музыкальном инструменте имеются различные символы, предназначенные для обеспечения безопасной и правильной эксплуатации инструмента, предотвращения травм пользователя и иных лиц, а также ущерба собственности. Эти символы и их значения приведены ниже.

ОПАСНОСТЬ

Этот символ обращает ваше особое внимание на те сведения, игнорирование или неправильное использование которых влечет за собой опасность для жизни или риск получения серьезной травмы.

ПРЕДУПРЕЖДЕНИЕ

Этот символ обращает ваше особое внимание на те вопросы и предметы, которые таят в себе угрозу для жизни или риск получения серьезной травмы, если вопреки такому предупреждающему символу музыкальный инструмент эксплуатируется неправильно.

ОСТОРОЖНО

Этот знак обращает ваше особое внимание на те вопросы и предметы, которые таят в себе опасность получения травмы, а также на те вопросы и предметы, в связи с которыми вероятность получения телесных повреждений возникает только в том случае, если вопреки такому предостерегающему знаку музыкальный инструмент эксплуатируется неправильно.

Примеры символов



Данный треугольный символ () означает, что пользователь должен быть осторожен. (Приведенный слева символ предупреждает об опасности поражения электрическим током.)



Данный перечеркнутый круг () означает, что нельзя выполнять указанное действие. Действия, изображенные в данном символе или рядом с ним, строго запрещены. (Приведенный слева символ указывает на запрещенные разборки.)



Черный круг () означает, что указанное действие должно быть обязательно выполнено. Необходимо обязательно выполнить операцию, изображенную в этом символе. (Приведенный слева символ указывает на необходимость извлечения вилки из розетки.)

⚠ ОПАСНОСТЬ

Щелочные батареи

Если жидкость из щелочных батарей попала вам в глаза, немедленно выполните следующие:

1. Не трите глаза! Промойте их водой.
 2. Немедленно обратитесь к врачу.
- Если вы не предпримете указанные выше действия, то можете потерять зрение.

⚠ ПРЕДУПРЕЖДЕНИЕ

Дым, необычный запах, перегрев

Использование устройства при появлении дыма, необычного запаха и перегреве может повлечь за собой возгорание или поражение электрическим током. Немедленно выполните указанные ниже действия:

1. Выключите питание инструмента.
2. Если вы используете адаптер переменного тока, отсоедините его от розетки электросети.
3. Обратитесь за помощью к представителю компании, в которой вы приобрели данный музыкальный инструмент, или в уполномоченный центр технического обслуживания компании CASIO.

Адаптер переменного тока

- Неправильное использование адаптера переменного тока может повлечь за собой опасность возгорания и поражения электрическим током. Обязательно соблюдайте указанные ниже меры предосторожности.
 - Пользуйтесь только адаптером переменного тока, указанным в технических характеристиках данного музыкального инструмента.
 - Не пользуйтесь источником питания с напряжением, отличающимся от указанного на адаптере.
 - Не перегружайте электрические розетки и удлинители.
- Неправильное использование шнура адаптера переменного тока может повлечь за собой повреждение или поломку адаптера, что влечет за собой опасность возгорания и поражения электрическим током. Обязательно соблюдайте указанные ниже меры предосторожности.
 - Не устанавливайте на провод тяжелые предметы и не подвергайте его воздействию высокой температуры.
 - Не пытайтесь модифицировать провод и не изгибайте его слишком сильно.
 - Не скручивайте и не натягивайте провод.
 - При повреждении провода электропитания или вилки обратитесь за помощью к представителю компании, в которой вы приобрели данный музыкальный инструмент, или в уполномоченный центр технического обслуживания компании CASIO.

- Не прикасайтесь к адаптеру переменного тока мокрыми руками. В противном случае вы можете подвергнуться поражению электрическим током.
- Не используйте адаптер переменного тока в местах, где на него может попасть вода, так как это может вызвать возгорание или поражение электрическим током.
- Не ставьте на адаптер переменного тока вазы и другие емкости, наполненные жидкостью, так как попадание жидкости на адаптер может вызвать возгорание или поражение электрическим током.

Батареи

Неправильное использование батарей может привести к утечке электролита, который может повредить окружающие предметы, а также к разрыву батарей, что влечет за собой опасность возгорания и получения травмы. Обязательно соблюдайте указанные ниже меры предосторожности.

- Ни в коем случае не пытайтесь разбирать батареи и не замыкайте их накороток.
- Не допускайте чрезмерного нагрева батарей. Никогда не сжигайте использованные батареи.
- Никогда не используйте вместе старые и новые батареи.
- Никогда не используйте вместе батареи разных типов.
- Не заряжайте батареи.
- Соблюдайте полярность при установке батарей.

Не сжигайте устройство.

Ни в коем случае не бросайте устройство в огонь. Оно может взорваться, что влечет за собой опасность возгорания и получения травмы.

Вода и посторонние предметы

Попадание внутрь устройства воды, других жидкостей и посторонних предметов (например, металлических объектов) влечет за собой опасность возгорания и поражения электрическим током. Немедленно выполните описанные ниже действия.

1. Выключите питание инструмента.
2. Если вы используете адаптер переменного тока, отсоедините его от розетки электросети.
3. Обратитесь за помощью к представителю компании, в которой вы приобрели данный музыкальный инструмент, или в уполномоченный центр технического обслуживания компании CASIO.

Разборка и модификация

Никогда не пытайтесь разбирать или модифицировать этот музыкальный инструмент. Такие действия могут привести к поражению электрическим током, получению ожогов и другим травмам. Все проверки, регулировки и ремонт внутренних частей инструмента должны производиться только представителями компании, в которой вы приобрели данный музыкальный инструмент, или специалистами центра технического обслуживания компании CASIO.



Падение и удары

Продолжение использования устройства, поврежденного в результате падения или сильного удара, влечет за собой опасность возгорания и поражения электрическим током. Немедленно выполните описанные ниже действия.

1. Выключите питание инструмента.
2. Если вы используете адаптер переменного тока, отсоедините его от розетки электросети. 
3. Обратитесь за помощью к представителю компании, в которой вы приобрели данный музыкальный инструмент, или в уполномоченный центр технического обслуживания компании CASIO.

Пластиковые пакеты

Не надевайте на голову пластиковый упаковочный пакет, в котором поставляется инструмент, и не берите его в рот. Это может привести к удушью. Необходимо быть особенно осторожным, если дома есть маленькие дети. 

Не становитесь на музыкальный инструмент или на его подставку.*



Не становитесь на музыкальный инструмент или на его подставку, так как это может привести к опрокидыванию или поломке устройства. Особую осторожность необходимо соблюдать, если дома есть маленькие дети. 

Размещение

Не устанавливайте музыкальный инструмент на неустойчивой подставке или на неровной или неустойчивой поверхности. Это может привести к падению инструмента, что в свою очередь может нанести травму находящемуся рядом человеку. 

⚠ ОСТОРОЖНО

Адаптер переменного тока

- Неправильное использование адаптера переменного тока создает опасность возгорания и поражения электрическим током. Обязательно соблюдайте указанные ниже меры предосторожности.
 - Не располагайте электрический провод около печей, кухонных плит и других источников тепла. 
 - Отсоединяйте шнур питания от электрической розетки, не тяните за шнур. Беритесь за адаптер переменного тока.
- Неправильное использование адаптера переменного тока создает опасность возгорания и поражения электрическим током. Обязательно соблюдайте указанные ниже меры предосторожности.
 - Вставляйте адаптер переменного тока в стенную розетку до упора. 
 - Отсоединяйте адаптер от стенной розетки во время грозы, а также если вы надолго покидаете дом, например, едете в отпуск.
 - Не реже одного раза в год отсоединяйте адаптер от сетевой розетки и стирайте пыль, накопившуюся вокруг штырьков розетки.

Перемещение устройства

Прежде чем перемещать устройство, обязательно отключайте адаптер переменного тока от сетевой розетки и отсоединяйте все остальные кабели и соединительные провода. В противном случае возникает опасность повреждения шнуров, возгорания и поражения электрическим током. 

Очистка

Перед очисткой устройства вначале обязательно отключите адаптер переменного тока от сетевой розетки. Если адаптер останется подключенным, то возникнет опасность его повреждения, а также возгорания и поражения электрическим током. 

Батареи

Неправильное использование батарей может привести к утечке электролита, который может повредить окружающие предметы, а также к разрыву батарей, что влечет за собой опасность возгорания и получения травм. Обязательно соблюдайте указанные ниже меры предосторожности.

- Используйте только батареи рекомендованного типа.
- Вынимайте батареи, если вы не планируете пользоваться музыкальным инструментом в течение продолжительного времени.



Соединения

К разъемам изделия можно подключать только указанные в руководстве приборы и устройства. Подключение другого оборудования создает опасность возгорания и поражения электрическим током.



Размещение

В указанных ниже местах ставить данное устройство не рекомендуется, так как в этом случае возникает опасность возгорания и поражения электрическим током.



- В местах с высокой влажностью или большим количеством пыли.
- В местах приготовления пищи и в других местах, в которых имеются масляные испарения.
- Возле кондиционеров воздуха, на подогреваемых покрытиях, под прямыми солнечными лучами, в припаркованном на солнце автомобиле и в других местах, в которых устройство может подвергнуться воздействию высокой температуры.

Экран дисплея

- Не нажимайте на ЖК-панель дисплея инструмента и не подвергайте ее сильным ударам: стекло ЖК-панели может разбиться или потрескаться, что создаст опасность получения травмы.
- Если стекло ЖК-панели дисплея все же треснулось или разбилось, не прикасайтесь к жидкости из дисплея, так как это может вызвать раздражение кожи.
- При попадании жидкости из дисплея в рот немедленно прополощите рот водой и обратитесь к врачу.
- При попадании жидкости из дисплея в глаза или на кожу немедленно промойте пораженный участок водой (не менее 15 минут) и обратитесь к врачу.



Громкость звука

Не слушайте музыку при очень высоком уровне громкости в течение длительного времени. Особую осторожность следует соблюдать при прослушивании музыки через наушники. Очень громкий звук может повредить слух.



Тяжелые предметы

Никогда не ставьте на музыкальный инструмент тяжелые предметы. В противном случае инструмент может перевернуться или этот предмет может упасть с него, что создает угрозу травмы.



Правильная сборка подставки *

Неправильно установленная подставка может перевернуться, а инструмент упасть, что повлечет за собой опасность получения травмы. Аккуратно соберите подставку, соблюдая прилагаемую инструкцию. Убедитесь в том, что музыкальный инструмент правильно установлен на подставке.



* Подставку можно приобрести дополнительно.

ВНИМАНИЕ!

При использовании батарей в случае обнаружения любого из нижеперечисленных признаков обязательно замените батареи или переключитесь на какой-либо другой источник питания.

- Уменьшение яркости индикатора питания.
- Инструмент не включается.
- Изображение на дисплее стало тусклым или трудно считывать данные с дисплея.
- Слишком низкий уровень громкости звука из динамика или наушников.
- Искажение звука.
- Периодическое пропадание звука на большой громкости.
- Внезапное прекращение электропитания на большой громкости.
- Изображение на дисплее стало тусклым на большой громкости.
- Продолжение звучания даже после отпускания клавиши.
- Совершенно другой тембр звучания.
- Нарушение воспроизведения ритмических схем и демонстрационных мелодий.
- Необычно низкий уровень громкости микрофона.
- Искажения сигнала микрофона.
- Тусклое свечение индикатора питания при использовании микрофона.
- Внезапное прекращение электропитания при использовании микрофона.

Названия компаний и продуктов, приводимые в данном руководстве, могут быть зарегистрированными торговыми марками других организаций.

Введение

Поздравляем вас с приобретением электронного музыкального инструмента CASIO. Ниже описаны характеристики и возможности этого музыкального инструмента.

□ 242 музыкальных тембра

Диапазон тембров включает в себя оркестровое звучание, синтезированные звуки и многие другие.

□ 100 ритмов

100 разновидностей ритмов позволяют произведением, созданным при помощи этого инструмента, звучать намного более естественно.

□ Автоаккомпанемент

Вы просто играете любой аккорд, а соответствующие ритмическая, басовая и аккордовая партии автоматически исполняются одновременно с вашей игрой.

□ Кнопка «PIANO BANK»

[Банк фортепьянных произведений]

Нажатие этой кнопки обеспечивает прямой доступ к фортепьянным тембрам и системе обучения с использованием фортепьянных произведений.

□ Система 3-этапного обучения

Система 3-этапного обучения позволяет вам учиться играть самостоятельно в собственном темпе. Инструмент автоматически дает оценку вашего исполнения, и вы можете следить за собственными успехами.

- Система 3-этапного обучения: Теперь вы можете научиться играть на клавиатуре партии, входящие в состав встроенных мелодий. Инструкции на экране дисплея укажут вам путь к музыкальному мастерству.
- Система оценки игры: Вы можете настроить этот инструмент таким образом, чтобы в ходе третьего этапа обучения он выводил на дисплей оценку вашей игры в баллах.

□ 100 встроенных мелодий, включая фортепьянные произведения

Встроенные мелодии разделены на две группы: банк песен, включающий 50 произведений с автоаккомпанементом, и банк фортепьянных произведений, включающий 50 произведений.

□ Музыкальная информационная система

На большом жидкокристаллическом графическом экране отображаются аппликатура и ноты, которые необходимо исполнять, что делает игру на инструменте более информативной и приятной, чем прежде.

Уход за электронным музыкальным инструментом

Храните в местах, не подверженных воздействию тепла, влаги и прямых солнечных лучей.

Избегайте чрезмерного воздействия на инструмент прямых солнечных лучей, не располагайте его вблизи воздушного кондиционера или в помещениях, где воздух раскален.

Не эксплуатируйте рядом с телевизором или радиоприемником.

Данный инструмент может стать источником видео или аудио помех в работе телевизора и радиоприемника. В этом случае переместите инструмент подальше от телевизора или радиоприемника.

Не используйте для очистки инструмента лак, растворитель или подобные химические вещества.

Протрите инструмент мягкой тканью, смоченной в слабом водном растворе нейтрального моющего средства. Пропитайте ткань раствором и отожмите, пока она не станет почти сухой.

Не пользуйтесь устройством в зонах слишком высоких или низких температур.

Крайне высокая температура может вызвать потускнение ЖК-дисплея, что затруднит чтение отображаемой на нем информации. В этом случае возобновить обычный режим работы дисплея можно, переместив инструмент в зону нормальной температуры.

ПРИМЕЧАНИЕ

- В нижней части корпуса инструмента можно увидеть полосы. Эти полосы появились в результате формирования пластмассового корпуса. Они не являются царапинами или трещинами пластмассы и не должны вызывать у вас беспокойство.



Содержание

Меры безопасности	1	Автоаккомпанемент	17
Введение	5	Выбор ритма	17
Уход за электронным музыкальным инструментом	5	Воспроизведение ритма	17
Общее устройство инструмента	8	Регулировка темпа	18
Крепление подставки для нот	9	Использование автоаккомпанемента	18
Краткий обзор	10	Использование модели вставки	20
Как играть на этом инструменте	10	Синхронный запуск аккомпанемента совместно с воспроизведением ритма	20
Источники питания	12	Воспроизведение встроенной мелодии	21
Питание от батарей	12	Как воспроизвести мелодию из банка песен	21
Использование адаптера переменного тока	13	Как воспроизвести мелодию из банка фортепьянных произведений	22
Автоматическое отключение питания	13	Регулировка темпа	22
Содержимое памяти	13	Как изменить тембр мелодии	23
Соединения	14	Как последовательно воспроизвести все мелодии	23
Разъем «PHONES/OUTPUT» [Наушники/Выходной сигнал]	14	Использование кнопки «PIANO BANK» [Банк фортепьянных произведений]	23
Подсоединение к компьютеру или другому оборудованию	14	Функция 3-этапного обучения	24
Разъем «SUSTAIN JACK» [Сустейн-педаль]	14	Режим оценки игры	25
Гнездо для подключения микрофона	14	Использование функций обучения и режима оценки	25
Принадлежности и дополнительные устройства	14	Этап 1 – освоение правильного исполнения длительности нот	25
Основные операции	15	Этап 2 – освоение правильного исполнения мелодии	26
Игра на инструменте	15	Этап 3 – исполнение в нормальном темпе	26
Выбор тембра	15	Голосовой указатель аппликатуры	27
Использование гнезда для подключения микрофона	16		





Установки клавиатуры	28
Регулировка громкости аккомпанемента и мелодий из банка песен	28
Транспонирование клавиатуры	28
Настройка клавиатуры	29
Подключение к компьютеру	30
Подключение к компьютеру	30
Тембры стандарта General MIDI	31
Изменение установок	31
Поиск и устранение неисправностей	33
Технические характеристики	34
Приложения	A-1
Перечень тембров	A-1
Перечень ударных инструментов	A-5
Таблица аккордов метода «FINGERED»	A-6
Перечень ритмов	A-8
Перечень встроенных музыкальных произведений	A-9
 MIDI-сообщения, которые могут быть пере- даны и приняты через порт USB	



Общее устройство инструмента

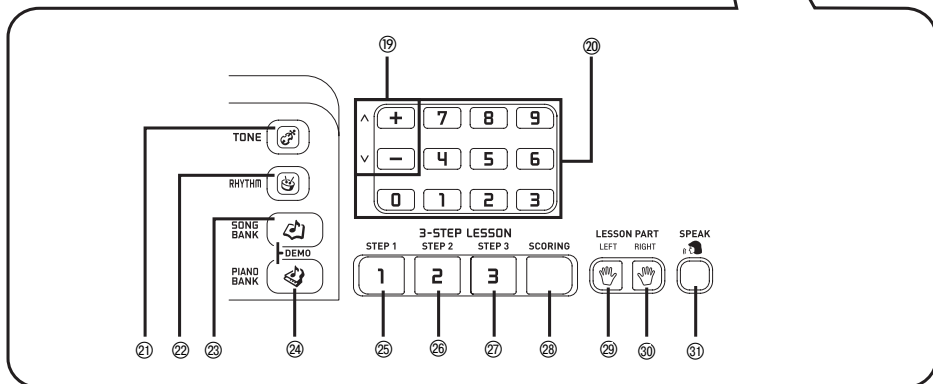
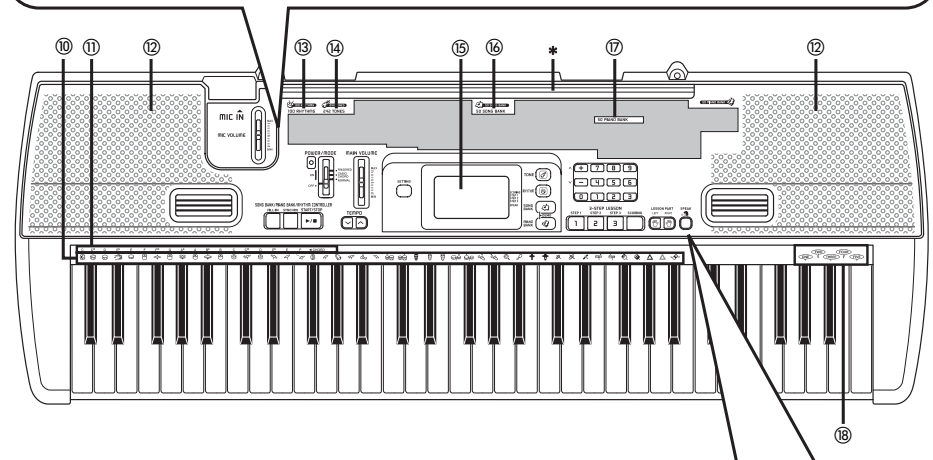
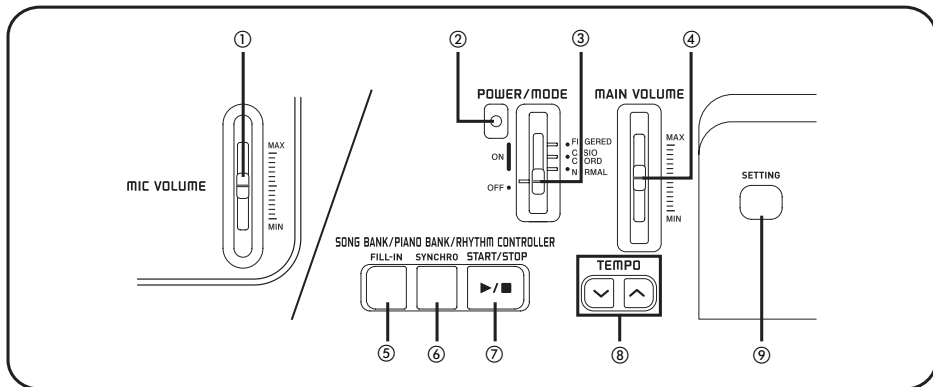



- ① Ползунковый регулятор «MIC VOLUME» [Громкость микрофона]
- ② Индикатор питания
- ③ Переключатель «POWER/MODE» [Питание/Режим]
- ④ Ползунковый регулятор «MAIN VOLUME» [Основной уровень громкости]

● «**SONG BANK/PIANO BANK/RHYTHM CONTROLLER**»
[Управление банком песен/фортепианных произведений/ритмов]

- ⑤ Кнопка «FILL-IN» [Вставка]
- ⑥ Кнопка «SYNCHRO» [Синхронизация]
- ⑦ Кнопка «START/STOP» [Запуск/Остановка]
- ⑧ Кнопка «TEMPO» [Темп]
- ⑨ Кнопка «SETTING» [Установка]
- ⑩ Перечень ударных инструментов
- ⑪ Обозначения основных тонов аккорда
- ⑫ Громкоговоритель
- ⑬ Перечень ритмов
- ⑭ Перечень тембров
- ⑮ Дисплей
- ⑯ Перечень музыкальных произведений банка песен
- ⑰ Перечень фортепианных произведений

- ⑱ Голос 1 - 5
- ⑲ Кнопки «+»/«-»
 - Отрицательные значения можно изменить только при помощи кнопок «+» и «-», увеличивая или уменьшая значение, отображенное на дисплее
- ⑳ Кнопки с цифрами
 - Ввод цифр для изменения установок, отображенных на дисплее.
- ㉑ Кнопка «TONE» [Тембр]
- ㉒ Кнопка «RHYTHM» [Ритм]
- ㉓ Кнопка «SONG BANK» [Банк песен]
- ㉔ Кнопка «PIANO BANK» [Банк фортепианных произведений]

● «**3-STEP LESSON**» [3-этапное обучение]

- ㉕ Кнопка «STEP 1» [Этап 1]
- ㉖ Кнопка «STEP 2» [Этап 2]
- ㉗ Кнопка «STEP 3» [Этап 3]
- ㉘ Кнопки «SCORING» [Оценка в баллах]
- ㉙ Кнопка «LEFT» [Левая рука]
- ㉚ Кнопка «RIGHT» [Правая рука]
- ㉛ Кнопка «SPEAK» [Говорить]

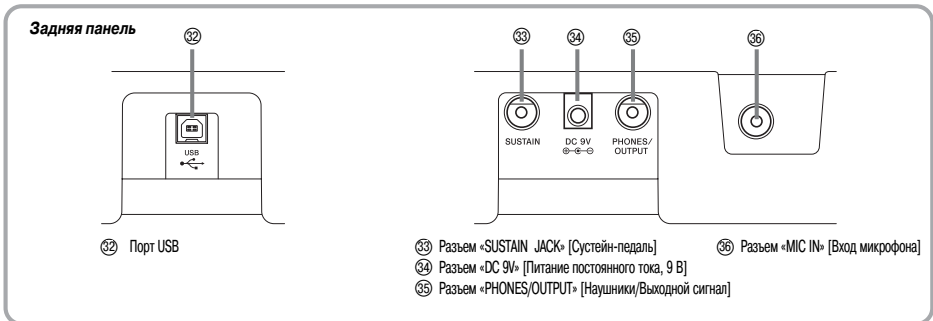

***1 Крепление подставки для нот**

Вставьте оба конца прилагаемой к инструменту подставки для нот в специальные пазы на верхней части инструмента.

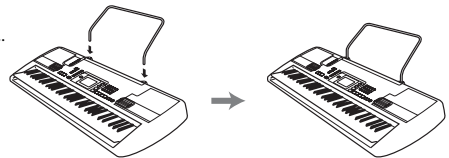

ПРИМЕЧАНИЕ

- Примеры индикации дисплея в данном руководстве пользователя приведены только в качестве иллюстрации. Реальные показания дисплея могут отличаться от приведенных в руководстве.
- Когда вы смотрите на жидкокристаллический дисплей инструмента под углом, то вам может казаться, что изображение на нем недостаточно контрастно. Контрастность дисплея этого инструмента настроена таким образом, чтобы им было удобно пользоваться человеку, сидящему на стуле непосредственно перед инструментом. Учтите, что контрастность изображения на дисплее зафиксирована на определенном уровне, и ее изменить нельзя.

Краткий обзор

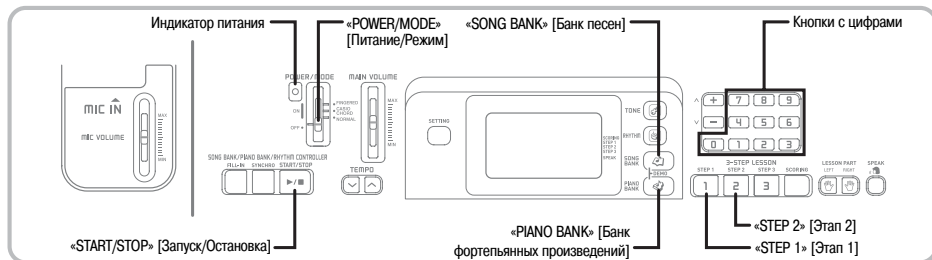

В данном разделе приведен краткий обзор работы с музыкальным инструментом на первом и втором этапах 3-этапной системы обучения.

3-этапная система обучения предполагает отображение на экране каждой очередной ноты мелодии.

Как играть на этом инструменте

- 1 Установите переключатель «POWER/MODE» в положение «NORMAL» [Обычное исполнение].
 - Загорится индикатор питания.

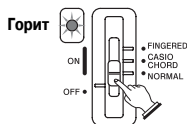

- 2 Нажмите кнопку «SONG BANK».



- 3 В перечне мелодий банка песен найдите нужную мелодию и при помощи кнопок с цифрами введите ее двузначный порядковый номер.
 - Перечень мелодий банка песен приведен на стр. А-9.

Пример. Для выбора мелодии «40 АЛОХА ОЕ» нажмите кнопку «4», а затем кнопку «0».



- 4 Нажмите кнопку «STEP 1» или «STEP 2».
 - Из громкоговорителей инструмента будет слышен отсчет долей, и инструмент войдет в режим ожидания вашей игры. При этом на дисплее будут мигать клавиши, которые необходимо нажать первыми.
- 5 Играйте мелодию одновременно с выбранным аккомпанементом.
 - Играйте в соответствии с показываемыми на дисплее аппликатурой, нотами и динамическими обозначениями.



Если вы выбрали 1-й этап системы обучения

- Исполняйте ноты на клавиатуре.
- Одновременно с нажатием вами клавиш будет автоматически исполняться аккомпанемент (партия левой руки).
- Если выбран 1-й этап системы обучения, то правильная нота мелодии исполняется вне зависимости от того, какую клавишу на клавиатуре вы нажали.

Если вы выбрали 2-й этап системы обучения

- Исполняйте правильные ноты на клавиатуре.
- Нажимайте ту клавишу, которая светится. Учтите, что при исполнении мелодий из банка фортепьянных произведений, как только вы нажимаете клавишу, она перестает светиться. Подсветка клавиши, соответствующей той ноте, которую вам нужно будет исполнить следующей, мигает.
- По мере нажатия вами нужных клавиш на клавиатуре автоматически исполняется аккомпанемент (партия левой руки).





- 6 Для прекращения игры нажмите кнопку «START/STOP».

Как исполнить этюд или концертную пьесу

- 1 При переходе ко 2-му шагу вышеописанной процедуры вместо кнопки «SONG BANK» нажмите кнопку «PIANO BANK».

Появляется
индикатор



- 2 В перечне фортепьянных произведений найдите необходимую пьесу и при помощи кнопок с цифрами введите ее двузначный порядковый номер.
- Перечень фортепьянных произведений приведен на стр. А-9.
- 3 Далее повторите указанные выше действия, начиная с шага 4.



Источники питания

Электропитание этого музыкального инструмента может осуществляться от стандартной стенной розетки домашней электросети (через указанный в технических характеристиках адаптер переменного тока) или от батарей. Если вы не пользуетесь музыкальным инструментом, обязательно выключайте его.

Питание от батарей

Перед заменой батарей всегда выключайте музыкальный инструмент.

Как установить батареи

- 1 Откройте крышку батарейного отсека.

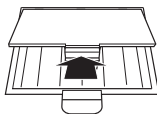

- 2 Установите в батарейный отсек 6 батарей типоразмера «AA».
 - Убедитесь в том, что положительный [+] и отрицательный [-] полюса батарей установлены в правильном направлении.

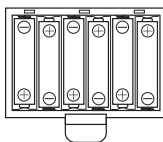

- 3 Вставьте язычки крышки батарейного отсека в предусмотренные для них пазы и закройте крышку.

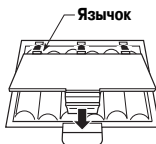

ПРИМЕЧАНИЕ

- Инструмент может не работать должным образом, если вы будете устанавливать или менять батареи при включенном питании. В этом случае выключите питание, а затем снова включите его, нормальная работа инструмента должна восстановиться.

Важная информация об использовании батарей

- Примерный срок службы батарей.

Щелочные батареи 4 часа
Марганцевые батареи 2 часа

Указан стандартный срок службы батарей при нормальной температуре и среднем уровне громкости музыкального инструмента. Эксплуатация инструмента при слишком высоких или низких температурах, а также с очень высоким уровнем громкости сокращает срок службы батарей.

⚠ ПРЕДУПРЕЖДЕНИЕ

Неправильное обращение с батареями может привести к протечке электролита, который может повредить окружающие предметы. Кроме того, батареи могут взорваться, что влечет за собой опасность пожара или получения травмы. Обратите внимание на следующие предосторожности:

- Никогда не разбирайте батареи и не замыкайте их коротко. 
- Никогда не нагревайте батареи и не сжигайте их.
- Никогда не используйте вместе старые и новые батареи.
- Никогда не используйте вместе батареи разных типов.
- Не пытайтесь перезарядить батареи.
- Убедитесь в том, что положительный [+] и отрицательный [-] полюса батареек установлены в правильном направлении, указанном внутри отсека питания.

⚠ ОСТОРОЖНО

Неправильное обращение с батареями может привести к протечке электролита, который может повредить окружающие предметы. Кроме того, батареи могут взорваться, что влечет за собой опасность пожара или получения травмы. Обратите внимание на следующие меры предосторожности:

- Используйте только те батареи, которые рекомендованы для использования с данным изделием. 
- Если вы не собираетесь использовать устройство в течение длительного времени, извлекайте из него батареи.



Использование адаптера переменного тока

Используйте только адаптер переменного тока, рекомендованный для данного музыкального инструмента.

Рекомендованный адаптер переменного тока: AD-5

[Задняя панель]

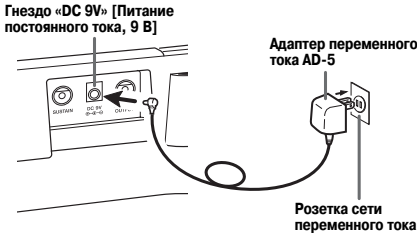

Во избежание повреждения шнура питания примите следующие меры предосторожности:

- **Во время использования**
 - Ни в коем случае не тяните за шнур с чрезмерной силой.
 - Ни в коем случае не тяните за шнур повторно, если он не извлекается.
 - Ни в коем случае не скручивайте шнур у основания вилки или соединителя.
 - При использовании шнур питания не должен быть сильно натянут.
- При перемещении
 - Перед перемещением инструмента не забудьте отсоединить адаптер переменного тока от розетки.
- При хранении
 - Смотайте и перевяжите шнур питания, но ни в коем случае не обматывайте его вокруг адаптера переменного тока.

ВНИМАНИЕ!

- Перед подключением или отключением адаптера переменного тока обязательно убедитесь в том, что музыкальный инструмент выключен.
- При работе адаптера переменного тока в течение длительного времени он может нагреваться. Это нормальное явление, не свидетельствующее о наличии какой-либо неисправности.

Автоматическое отключение питания

При питании от батарей электропитание инструмента автоматически отключается, если инструмент не используется в течение 6 минут. В этом случае для повторного включения инструмента передвиньте переключатель «POWER/MODE».

ПРИМЕЧАНИЕ

- Функция автоматического отключения питания блокируется (не действует), когда питание вашего музыкального инструмента осуществляется от сети через адаптер переменного тока.

Как отключить функцию автоматического отключения питания

Для отключения функции автоматического отключения питания при включении музыкального инструмента удерживайте нажатой кнопку «TONE».

ПРИМЕЧАНИЕ

- Когда эта функция отключена, инструмент не выключается автоматически вне зависимости от времени, в течение которого он не используется.
- При выключении музыкального инструмента вручную и повторном его включении функция автоматического отключения питания снова активизируется.

Содержимое памяти

При включении инструмента восстанавливаются все параметры, установленные по умолчанию, независимо от того, был ли он выключен при помощи переключателя «POWER/MODE» или функции автоматического отключения питания.

Соединения

Разъем «PHONES/OUTPUT»

[Наушники/Выходной сигнал]

Перед подсоединением наушников или другого внешнего устройства установите на минимум уровень громкости на инструменте и подключаемом устройстве. После подключения можно установить требуемый уровень громкости.

[Задняя панель]

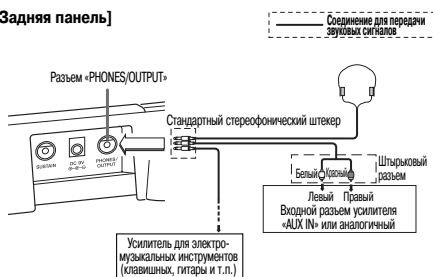

Подключение наушников (Рисунок 1)

При подключении наушников встроенные в клавиатуру динамики отключаются, поэтому Вы можете играть на инструменте даже глубокой ночью, не причиняя никому беспокойства.

Аудиоаппаратура (Рисунок 2)

Для подключения клавиатуры к аудиоаппаратуре используйте имеющийся в продаже соединительный шнур со стандартным штекером на одном конце и двумя штекерами штырькового типа на другом. Имейте в виду, что для подключения к клавиатуре необходимо использовать стереофонический штекер, в противном случае на выход будет подаваться сигнал только от одного стереофонического канала. При этой конфигурации, как правило, необходимо устанавливать переключатель входов аудиоаппаратуры в положение входа (как правило, обозначается как «AUX IN» [Вход дополнительного оборудования] или аналогично), к которому присоединен шнур от музыкального инструмента. Более подробные указания смотрите в документации, прилагаемой к аудиоаппаратуре.

Усилитель для электромузыкальных инструментов (Рисунок 3)

Для подключения клавиатуры к усилителю для электромузыкальных инструментов используйте имеющийся в продаже соединительный шнур.

* Используйте только соединительный шнур со стандартным стереофоническим штекером на конце, подсоединяемом к клавишному музыкальному инструменту, и разъем, обеспечивающий подачу на подключаемый усилитель сигналов обоих каналов (левого и правого). Неправильный тип разъема на любом из концов соединительного шнура может привести к потере сигнала одного из стереоканалов.

При подключении усилителя для электромузыкальных инструментов установите регулятор громкости на клавиатуре на достаточно низкий уровень, а выходную громкость регулируйте органами управления усилителя.

[Пример соединения]

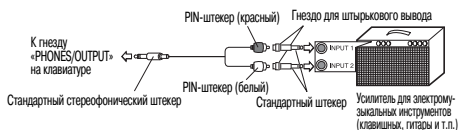

Подсоединение к компьютеру или другому оборудованию

Вы также можете подсоединять данный инструмент к компьютеру или синтезатору. Подробности смотрите в разделе «Подключение к компьютеру» на странице 30

Разъем «SUSTAIN JACK» [Сустейн-педаль]

Для использования описанных ниже возможностей музыкального инструмента к многофункциональному штекерному разъему «SUSTAIN JACK» можно подключить сустейн-педаль (SP-3 или SP-20).

Разъем «SUSTAIN JACK»

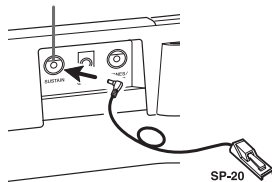

Сустейн-педаль

- При использовании тембров фортепиано нажатие данной педали продлевает звучание ноты аналогично демпферной педали фортепиано.
- При использовании органного тембра нажатие педали заставляет звучать ноты до отпускания педали.

Гнездо для подключения микрофона

Вы можете подключить к этому гнезду микрофон (имеется в продаже) и с его помощью петь одновременно с игрой на клавиатуре. Подробные сведения содержатся в разделе «Использование гнезда для подключения микрофона» на стр. 16.

Принадлежности и дополнительные устройства

Используйте только те принадлежности и дополнительные устройства, которые предназначены для данного музыкального инструмента. Использование непредусмотренных устройств создает риск возгорания, поражения электрическим током и травм.



Основные операции

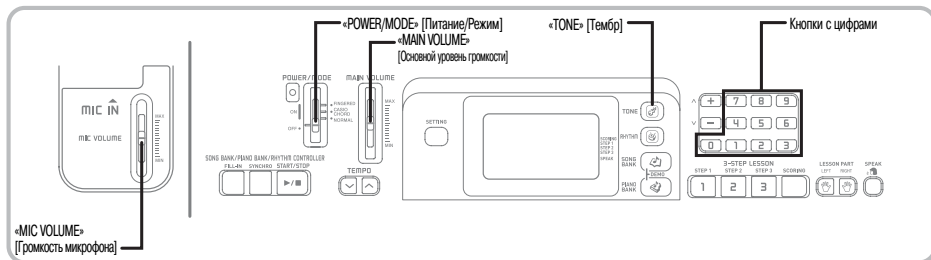

В этом разделе представлена информация о выполнении основных операций на музыкальном инструменте.

Игра на инструменте

Как играть на этом инструменте

- 1 Установите переключатель «POWER/MODE» в положение «NORMAL» [Обычное исполнение].
- 2 При помощи ползункового регулятора «MAIN VOLUME» установите громкость на достаточно низкий уровень.
 - Рекомендуем перед игрой на инструменте всегда устанавливать громкость на относительно низкий уровень.
- 3 Сыграйте что-нибудь на клавиатуре.

Выбор тембра

Данный музыкальный инструмент имеет 242 встроенных тембра. Для выбора нужного тембра используйте описанную ниже процедуру.

Как выбрать тембр

- 1 Найдите нужный вам тембр в перечне инструментальных тембров (TONE) на панели музыкального инструмента и запомните его порядковый номер.
 - На консоли инструмента напечатаны не все имеющиеся тембры. Полный перечень содержится в разделе «Перечень тембров» на стр. А-1.
- 2 Нажмите кнопку «TONE».



- 3 Используйте кнопки с цифрами для ввода трехзначного порядкового номера нужного вам тембра.

Пример: Для выбора тембра «041 ACOUSTIC BASS» [Акустический бас] введите последовательно цифры «0», «4» и «1».



ПРИМЕЧАНИЕ

- Всегда вводите все три цифры номера тембра, включая ноль в начале (при его наличии). При вводе только одной или двух цифр введенное вами число будет автоматически стерто через несколько секунд.
- Можно также увеличить представленный на дисплее порядковый номер тембра нажатием кнопки [+] или уменьшить нажатием кнопки [-].

Комбинационные тембры

Комбинационные тембры подразделяются на два доступных типа, которые описаны ниже.

Наложённые тембры (Номера тембров: от 098 до 107)

Пример: «098 STRINGS/PIANO» [Струнные инструменты/Фортепиано]

Данный тембр накладывает тембр струнных музыкальных инструментов на тембр фортепиано, объединяя их звучание во время нажатия клавиши инструмента.

Разделённые тембры (Номера тембров: от 108 до 112)

Пример: «108 BASS/PIANO» [Бас/Фортепиано]

Данный тембр разделяет клавиатуру таким образом, что одна ее часть звучит в тембре баса, а другая — в тембре фортепиано.

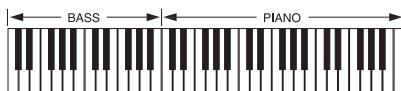

Звуки ударных инструментов

Пример: «241 DRUM SET» [Ударные музыкальные инструменты]

Данный тембр позволяет воспроизводить на инструменте звуки различных ударных музыкальных инструментов. Подробную информацию смотрите в разделе «Перечень ударных инструментов» на стр. А-5.

Полифония

Термин «полифония» указывает максимальное число нот, которое вы можете исполнять одновременно. Данный музыкальный инструмент имеет 32-нотную полифонию, которая включает в себя как ноты, исполняемые вами на клавиатуре, так и звучание моделей ритма и автоаккомпанемента, исполняемых программно музыкальным инструментом. Это означает, что если ваш музыкальный инструмент проигрывает модель ритма или автоаккомпанемента, то соответственно уменьшается количество нот (полифония), доступных для одновременного исполнения на клавиатуре. Имейте в виду, что для некоторых тембров возможна только 16-нотная полифония.

ПРИМЕЧАНИЕ

- При исполнении ритма или автоаккомпанемента число одновременно исполняемых звуков сокращается.

Использование гнезда для подключения микрофона

Вы можете подключить к гнезду «MIC IN» микрофон (имеется в продаже) и с его помощью петь одновременно с воспроизведением встроенных мелодий. Перед подключением микрофона установите достаточно низкий уровень громкости при помощи регулятора «MIC VOLUME», а после подключения отрегулируйте громкость по желанию.

- 1 Установите ползунковый регулятор «MIC VOLUME» в положение «MIN» [Минимум].
- 2 Установите выключатель микрофона в положение «ON» [Включено].
- 3 При помощи ползункового регулятора «MIC VOLUME» установите желаемый уровень громкости микрофона.

[Задняя панель]

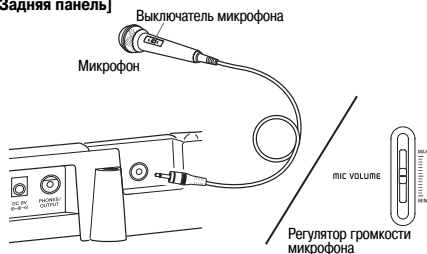

ВНИМАНИЕ!

- Если вы не собираетесь пользоваться микрофоном, не забудьте выключить его и отсоединить от инструмента.

Рекомендуемый тип микрофона

- Динамический микрофон (со стандартным штекером)

ВНИМАНИЕ!

- Отсоединяйте микрофон от инструмента, когда он не используется.

Воющий звук (обратная связь)

Любое из перечисленных ниже условий может привести к появлению воющего звука (шума обратной связи).

- Вы закрываете головку микрофона рукой.
- Микрофон расположен слишком близко к динамику.

При возникновении воющего звука попробуйте взяться за микрофон подальше от головки и отодвинуть его от любого расположенного рядом громкоговорителя.

Статические помехи

Люминесцентное освещение может стать причиной возникновения помех сигналу микрофона. Если это произойдет, отодвиньте микрофон от источника света, который, по вашему мнению, мог стать причиной статических помех.

Автоаккомпанемент

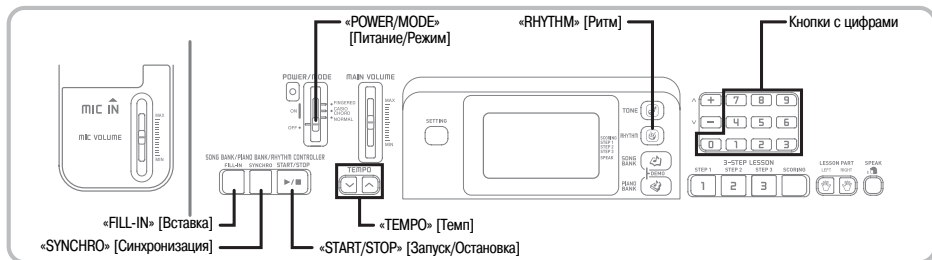

Данный музыкальный инструмент автоматически играет партию басов и аккорды в соответствии с аккордами, исполняемыми вами на клавиатуре. При проигрывании партий басов и аккордов автоматически подбираются звуки и тембры в соответствии с используемым вами ритмом. Это означает, что получается полноценный реалистичный аккомпанемент для мелодии, исполняемой правой рукой, создавая впечатление игры целого ансамбля.

Выбор ритма

В данном музыкальном инструменте имеется 100 встроенных захватывающих музыкальных ритмов, которые можно выбирать при помощи следующей процедуры.

Как выбрать ритм

- 1 Найдите нужный вам ритм в перечне ритмов и запомните его номер.
 - На консоли инструмента напечатаны не все имеющиеся ритмы. Полный список содержится в разделе «Перечень ритмов» на стр. А-8.

- 2 Нажмите кнопку «RHYTHM».



- 3 Используйте кнопки с цифрами для ввода двухзначного порядкового номера выбранного вами ритма.

Пример: Для выбора ритма «48 WALTZ 1» [Вальс 1] введите «4», затем «8».



ПРИМЕЧАНИЕ

- «00 8 Beat 1» [Бит 1] является первоначальным параметром установки ритма, когда бы вы не включили питание инструмента.
- Можно также увеличивать выводимый на дисплей порядковый номер ритма нажатием кнопки [+] и уменьшать нажатием кнопки [-].
- Звуки аккомпанемента (аккорды, басы и т.д.) не воспроизводятся во время использования ритмов метронома (№ 95 – 99: 0, 2, 3, 4, 6), даже если переключатель «POWER/MODE» установлен в режиме «CASIO CHORD» или «FINGERED». Поэтому во время того, как вы используете ритм метронома, в качестве режима аккомпанемента должен быть выбран режим «NORMAL» или «FINGERED».

Воспроизведение ритмов

Чтобы начать и остановить воспроизведение ритма, используйте следующую процедуру.

Как воспроизвести ритм

- 1 Установите переключатель «POWER/MODE» в положение «NORMAL» [Обычное исполнение].
- 2 Для начала воспроизведения выбранного ритма нажмите кнопку «START/STOP».
- 3 Для остановки воспроизведения ритма снова нажмите кнопку «START/STOP».

ПРИМЕЧАНИЕ

- При установке переключателя «POWER/MODE» в положение «NORMAL», все клавиши инструмента являются мелодийными.



Регулировка темпа

Темп воспроизведения ритмов может быть задан в диапазоне от 40 до 255 долей в минуту. Установленное значение темпа используется для аккордов автоаккомпанемента и для банка песен.

Как установить темп

1 Для установки темпа используйте кнопки «ТЕМПО» (∧/∨).

∧: Увеличение темпа.

∨: Уменьшение темпа.

Пример: Нажмите и удерживайте кнопку ∨, пока на дисплее не отобразится значение темпа 110.



ПРИМЕЧАНИЕ

- При одновременном нажатии кнопок «ТЕМПО» (∧ и ∨) значение установленного ритма автоматически возвращается к установленной по умолчанию величине.

О графическом метрономе

Графический метроном появляется на дисплее одновременно со значением темпа и бита ритмов или встроенной мелодии. Графический метроном помогает играть на инструменте в один такт с ритмом или встроенной мелодией.

Графический метроном Значение темпа



Использование автоаккомпанемента

Ниже описана процедура использования функции автоаккомпанемента данного музыкального инструмента. Перед началом использования необходимо выбрать желаемый ритм и установить темп.

Как использовать автоаккомпанемент

- 1 Установите переключатель «POWER/MODE» в положение «CASIO CHORD», или «FINGERED».
- 2 Для начала воспроизведения выбранного ритма нажмите кнопку «START/STOP».

3 Сыграйте аккорд.

- Конкретные действия при исполнении аккорда зависят от положения переключателя «POWER/MODE». Подробная информация по исполнению аккордов приведена на следующих страницах:

«CASIO CHORD»См. на этой странице
«FINGERED»См. на странице 19



Основная аппликатура выбранного аккорда (Может отличаться от аккорда, который исполняется на клавиатуре)

4 Для остановки исполнения автоаккомпанемента еще раз нажмите кнопку «START/STOP».

ПРИМЕЧАНИЕ

- Если вместо кнопки «START/STOP» в пункте 2 вы нажмете кнопку «SYNCHRO», воспроизведение автоаккомпанемента при выполнении пункта 3 начнется с модели вступления. Подробная информация об этих кнопках приведена на стр. 20.
- Вы можете отрегулировать уровень громкости партии аккомпанемента отдельно от общего уровня громкости. Подробные сведения об этом см. в разделе «Регулировка громкости аккомпанемента и мелодий из банка песен» на стр. 28.

Метод исполнения аккордов «CASIO CHORD»

Этот метод исполнения аккордов дает возможность любому, независимо от музыкального образования и опыта, легко исполнять аккорды. Ниже показаны «регистр аккомпанемента» и «регистр мелодии» режима «CASIO CHORD» и приводится объяснение того, как исполняются аккорды по методу «CASIO CHORD».



Регистр аккомпанемента и регистр мелодии в режиме «CASIO CHORD»

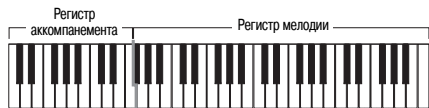

ПРИМЕЧАНИЕ

- Регистр аккомпанемента может использоваться только для исполнения аккордов. Если вы попытаетесь исполнить на нем отдельные ноты мелодии, звуки производиться не будут.

Типы аккордов

Аккомпанемент в режиме «CASIO CHORD» позволяет исполнять четыре типа аккордов, используя минимальное количество клавиш.

Тип аккордов	Пример
<p>Мажорные аккорды Названия мажорных аккордов указаны над клавишами регистра аккомпанемента. Имейте в виду, что при исполнении аккорда на регистре аккомпанемента не меняется октава, независимо от клавиши, нажатой для его исполнения.</p>	<p>Аккорд До-Мажор (C)</p>
<p>Минорные аккорды (m) Для исполнения минорного аккорда нажмите клавишу мажорного аккорда и, удерживая ее в нажатом состоянии, нажмите любую другую клавишу на регистре аккомпанемента, расположенную справа от клавиши мажорного аккорда.</p>	<p>Аккорд До-минор (Cm)</p>
<p>Септаккорды (7) Для исполнения септаккорда, нажмите клавишу мажорного аккорда и, удерживая ее в нажатом состоянии, нажмите любые две клавиши на регистре аккомпанемента, расположенные справа от клавиши мажорного аккорда.</p>	<p>Септаккорд До (C7)</p>
<p>Минорные септаккорды (m7) Для исполнения минорного септаккорда, нажмите клавишу мажорного аккорда и, удерживая ее в нажатом состоянии, нажмите любые три клавиши на регистре аккомпанемента, расположенные справа от клавиши мажорного аккорда.</p>	<p>Септаккорд До-минор (Cm7)</p>

ПРИМЕЧАНИЕ

- При исполнении минорных аккордов и септаккордов не имеет значения, нажимаете ли вы черные или белые клавиши справа от клавиши мажорного аккорда.

Метод исполнения аккордов «FINGERED»

Метод «FINGERED» предоставляет в ваше распоряжение 15 различных типов аккордов. Ниже демонстрируются «регистр аккомпанемента» и «регистр мелодии» и рассказывается, как исполнять аккорды с основным тоном До по методу «FINGERED».

Регистр аккомпанемента и регистры мелодии в режиме «FINGERED»



ПРИМЕЧАНИЕ

- Регистр аккомпанемента может использоваться только для исполнения аккордов. Если вы попытаетесь исполнить на нем отдельные ноты мелодии, звуки производиться не будут.

<p>C</p>	<p>Cm</p>	<p>Cdim</p>
<p>Caug^{*1}</p>	<p>Csus4</p>	<p>C7^{*2}</p>
<p>Cm7^{*2}</p>	<p>Cmaj7^{*2}</p>	<p>Cm7^{b5}</p>
<p>C7^{b5}*1</p>	<p>C7sus4</p>	<p>Cadd9^{*2}</p>
<p>Cmadd9^{*2}</p>	<p>CmM7^{*2}</p>	<p>Cdim7^{*1}</p>

Подробные сведения по исполнению аккордов с другими основными тонами аккорда смотрите в «Таблице аккордов метода «FINGERED» на стр. А-6.

- *1: Нельзя использовать обращенные аппликатуры. Самая низкая нота является основным тоном аккорда.
- *2: Тот же самый аккорд может быть исполнен без нажатия клавиши пятой ступени G [Соль].



ПРИМЕЧАНИЕ

- За исключением аккордов, указанных выше в примечании¹, обращенные аппликатуры (т.е. исполнение «E-G-C» [Ми-Соль-До] или «G-C-E» [Соль-До-Ми] вместо «C-E-G» [До-Ми-Соль]) будут создавать те же самые аккорды, что и стандартная аппликатура.
- Кроме исключений, указанных выше в примечании², должны быть нажаты клавиши всех нот, составляющих аккорд. Если не будет нажата хотя бы одна клавиша, вы не сможете исполнить нужный вам аккорд методом «FINGERED».

Использование модели вставки

Модели вставки позволяют мгновенно изменить модель ритма, добавляя тем самым новые интересные вариации к вашему исполнению.

Следующая процедура описывает порядок использования функции вставки.

Как выполнить вставку

- 1 Для начала исполнения модели ритма нажмите кнопку «START/STOP».
- 2 Чтобы вставить модель вставки в используемую модель ритма, нажмите кнопку «FILL-IN».

Синхронный запуск аккомпанемента совместно с воспроизведением ритма

Можно настроить музыкальный инструмент таким образом, чтобы воспроизведение ритма начиналось одновременно с вашим исполнением аккомпанемента на клавиатуре.

Следующая процедура описывает последовательность использования синхронного запуска. Перед началом исполнения выберите необходимый ритм, установите его темп, и переключателем «POWER/MODE» выберите нужный способ исполнения аккордов («CASIO CHORD», «FINGERED»).

Как использовать функцию синхронного старта

- 1 Для перевода музыкального инструмента в режим ожидания синхронного старта нажмите кнопку «SYNCHRO».



- 2 Исполните аккорд. Автоматически начнется воспроизведение модели ритма.

ПРИМЕЧАНИЕ

- Если переключатель «POWER/MODE» установлен в положение «NORMAL» [Обычное исполнение], то при игре на регистре аккомпанемента будет воспроизводиться только ритм (без аккордов).
- Для отмены режима готовности к синхронному старту еще раз нажмите кнопку «SYNCHRO».



Воспроизведение встроенной мелодии

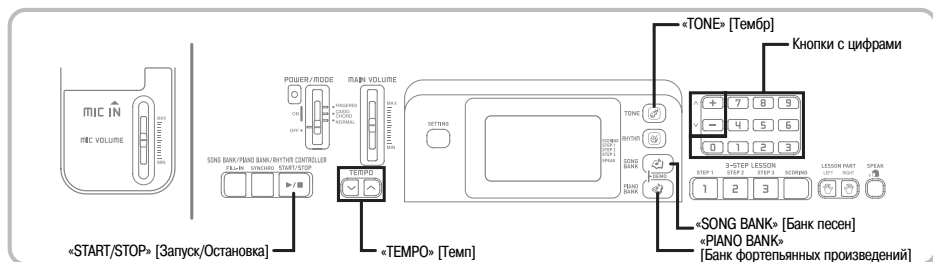

В данный музыкальный инструмент встроено 100 мелодий. Вы можете наслаждаться прослушиванием встроенных мелодий, использовать их для тренировки или даже петь одновременно с их воспроизведением. Встроенные музыкальные произведения разделены на две группы, описание которых приведено ниже.

- Группа из банка песен: 50 мелодий
Произведения этой группы используются для авто-аккомпанемента.
- Группа из банка фортепьянных произведений: 50 мелодий
Произведения этой группы используются для фортепиано.

Как воспроизвести мелодию из банка песен

ПОДГОТОВКА

- Отрегулируйте основной уровень громкости (стр. 15).

1 В перечне мелодий банка песен найдите желаемую композицию и запомните ее номер.

- Перечень мелодий банка песен приведен на стр. А-9.

2 Нажатием кнопки «SONG BANK» задайте режим банка песен.



3 С помощью кнопок с цифрами введите двузначный порядковый номер встроенной мелодии.

Пример: Для выбора мелодии «40 ALOHA OE» нажмите кнопку «4», а затем кнопку «0».



ПРИМЕЧАНИЕ

- При включении питания музыкального инструмента по умолчанию выбирается встроенная мелодия с порядковым номером 00.
- Можно увеличить представленный на дисплее порядковый номер мелодии нажатием кнопки [+] и уменьшить нажатием кнопки [-].

4 Для начала воспроизведения встроенной мелодии нажмите кнопку «START/STOP».



5 Для остановки воспроизведения встроенной мелодии нажмите кнопку «START/STOP».

- Выбранная мелодия будет воспроизводиться до тех пор, пока вы ее не остановите.



Как воспроизвести мелодию из банка фортепьянных произведений

- 1 В перечне фортепьянных произведений найдите желаемую композицию и запомните ее номер.
 - Перечень фортепьянных произведений приведен на стр. А-9.
- 2 Нажатием кнопки «PIANO BANK» задайте группу фортепьянных произведений.

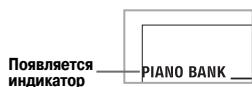

ПРИМЕЧАНИЕ

- При нажатии кнопки «PIANO BANK» задается тембр стереофонического фортепьяно (номер тембра 000).

- 3 С помощью кнопок с цифрами введите двузначный порядковый номер произведения, выбранного в пункте 1.

Пример: Для выбора мелодии «03 (Ode To Joy)» нажмите кнопку «0», а затем кнопку «3».

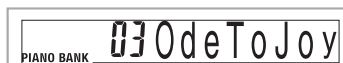

ПРИМЕЧАНИЕ

- При включении питания музыкального инструмента по умолчанию выбирается музыкальное произведение из банка фортепьянных произведений с порядковым номером 00.
- Можно увеличить представленный на дисплее порядковый номер мелодии нажатием кнопки [+] и уменьшить нажатием кнопки [-].

- 4 Для начала воспроизведения встроенной мелодии нажмите кнопку «START/STOP».

- 5 Для остановки воспроизведения встроенной мелодии нажмите кнопку «START/STOP».

- Выбранная мелодия будет воспроизводиться до тех пор, пока вы ее не остановите.

Регулировка темпа

Каждая мелодия имеет заданный по умолчанию темп (количество долей такта в минуту), который устанавливается автоматически при выборе мелодии. Во время воспроизведения мелодии вы можете изменить значение темпа в диапазоне от 40 до 255.

Как установить темп

- 1 Для установки темпа используйте кнопки «ТЕМПО».

∧ : Увеличение темпа.

∨ : Уменьшение темпа.



ПРИМЕЧАНИЕ

- Когда на дисплее мигает установка темпа, то при помощи кнопок с цифрами или кнопок [+] и [-] можно ввести трехзначную установку темпа. Имейте в виду, что необходимо вводить ведущие нули, т.е. для установки темпа под номером 90 необходимо ввести «090».
- При одновременном нажатии кнопок ∧ и ∨ «ТЕМПО» значение установленного ритма автоматически возвращается к установленной по умолчанию величине.
- В мелодиях из банка фортепьянных произведений темп может изменяться в ходе исполнения композиции для получения специфических музыкальных эффектов. Имейте в виду, что каждый раз при изменении темпа во время воспроизведения какой-либо из встроенных мелодий восстанавливается значение темпа, принимаемое по умолчанию.



Как изменить тембр мелодии

- 1 Нажмите кнопку «TONE».

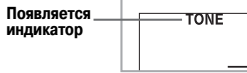

- 2 Найдите в перечне тембров необходимый тембр, затем при помощи кнопок с цифрами введите трехзначный порядковый номер.

Пример: Для выбора тембра «049 VIOLIN» [Скрипка], последовательно нажмите кнопки «0», «4» и «9».

- Вы можете выбрать любой из встроенных в музыкальный инструмент тембров.



ПРИМЕЧАНИЕ

- Для изменения тембра мелодии можно использовать также кнопки [+] и [-].
- В мелодиях для двух рук (мелодии банка фортепьянных произведений) тембр изменяется одновременно для партий левой и правой руки.
- При вводе порядкового номера мелодии, исполняемой в данный момент, для данной мелодии восстанавливается установка тембра, принимаемая по умолчанию.

Как последовательно воспроизвести все встроенные мелодии

- 1 Одновременно нажмите кнопку «SONG BANK» и кнопку «PIANO BANK».
 - Воспроизведение начнется с мелодии из банка песен с порядковым номером 00, после чего будут последовательно воспроизводиться фортепьянные произведения.
- 2 Для остановки воспроизведения встроенных мелодий нажмите кнопку «START/STOP».

ПРИМЕЧАНИЕ

- При проигрывании мелодии можно переключиться на другую мелодию при помощи кнопок с цифрами или кнопок [+] и [-].
- Одновременно с воспроизводимой мелодией можно играть на клавиатуре инструмента.

Использование кнопки «PIANO BANK»

Нажатие кнопки «PIANO BANK» обеспечивает мгновенный доступ к фортепьянным тембрам и к банку фортепьянных произведений.

Первоначальная установка банка фортепьянных произведений

Тембр: «000 STEREO GRAND PIANO»
[Стереофоническое фортепьяно]

Как пользоваться банком фортепьянных произведений

- 1 Нажмите кнопку «PIANO BANK».

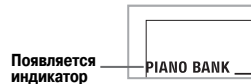

- 2 Теперь попробуйте сыграть что-нибудь на клавиатуре.
 - Ноты, которые вы играете, звучат в тембре фортепьяно.
- 3 Если вы хотите воспроизвести встроенную мелодию, нажмите кнопку «START/STOP».
 - При этом начнется непрерывное циклическое воспроизведение выбранной мелодии.
 - Для остановки воспроизведения снова нажмите кнопку «START/STOP».

Функция 3-этапного обучения

Функция 3-этапного обучения дает возможность учиться играть встроенные мелодии и даже оценивать свои успехи в соответствии с предоставляемыми инструментом оценочными параметрами.

Оценка успехов обучения:



3-этапное обучение

Функция 3-этапного обучения позволяет вам пройти три описанные ниже этапа индивидуального обучения исполнению мелодий на музыкальном инструменте.

Этап 1 – освоение правильного исполнения длительности нот.

Этап 2 – освоение правильного исполнения мелодии.

Этап 3 – исполнение в нормальном темпе.

Типы мелодий и партии при их исполнении

Мелодии из банка песен

Использование этих мелодий в 3-этапном обучении позволяет вам практиковаться в исполнении партии правой руки (только).

Мелодии из банка фортепианных произведений

Использование этих мелодий в 3-этапном обучении позволяет вам практиковаться в исполнении партий как левой, так и правой руки.

Индикация на дисплее во время 3-этапного обучения игре

При выборе для 3-этапного обучения мелодии с автосопровождением на указателе клавиатуры и нотном стане отображается нота, которую необходимо сыграть, и ее длительность. На указателе клавиатуры отображаются также те ноты, которые вы исполняете на инструменте. Далее приводится описание информации, которая появляется на дисплее.

Высота ноты

На клавиатуре высвечивается та клавиша, которую необходимо нажать, и одновременно на нотном стане появляется сама нота. На дисплее также показываются пальцы, которыми необходимо исполнять ноты.

Длительность ноты

Продолжительность подсветки клавиши на клавиатуре соответствует длительности исполняемой ноты. Длительности ноты также соответствуют и указания на нотном стане и аппликатура пальцев.

Следующая нота

На клавиатуре мигает подсветка клавиши, соответствующей следующей ноте для исполнения, а на аппликатуре рядом с пальцем, которым надо исполнить эту ноту, одновременно появляется его номер.

Повторяющиеся ноты одинаковой высоты

Перед каждой последующей нотой подсветка клавиши гаснет на короткое время и появляется снова. Изображение на нотном стане и на аппликатуре также гаснет и снова появляется.

Пример: При игре требуется нажать клавиши пальцами 3 и 2, затем пальцем 1.

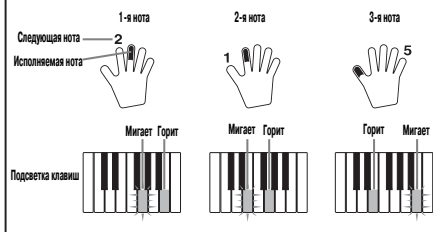

ПРИМЕЧАНИЕ

- При исполнении мелодий из банка фортепианных произведений на 1 и 2 этапах обучения длительность нот не указывается. При нажатии клавиши, горящей на указателе клавиатуры, ее подсветка гаснет и начинает мигать следующая клавиша.
- При исполнении мелодий из банка фортепианных произведений на 3 этапе обучения система подсветки клавиш подсказывает длительность исполнения нот. В этом случае при нажатии горячей клавиши следующая клавиша не мигает, и номер пальца для исполнения следующей ноты на дисплее не появляется. Отображается только номер того пальца, который задействован в исполнении текущей ноты.

Регулировка темпа при 3-этапном обучении

Для установки темпа во время 3-этапного обучения используйте процедуру, приведенную в разделе «Установка темпа» на странице 22.



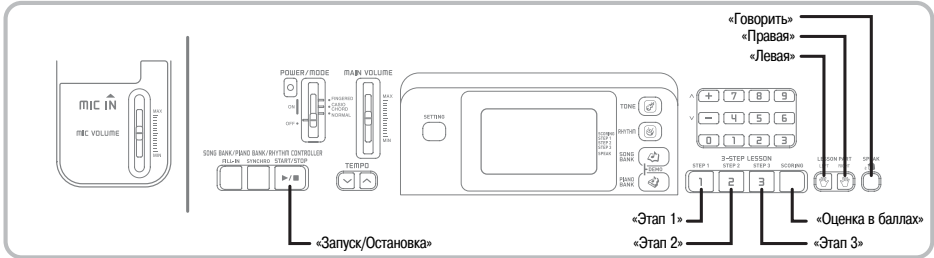

Режим оценки игры

В режиме оценки игры инструмент дает оценку вашей игре на третьем этапе 3-этапной системы обучения. Отличным является счет, равный 100. Кроме того, в режиме оценки на дисплее выводятся оценочные комментарии вашей игры.

Индикация на экране в режиме оценки

Индикатор уровня (9 уровней): этот индикатор отражает визуальную оценку вашей текущей игры на музыкальном инструменте. Чем больше сегментов на графике, тем большее число баллов вы заработали.

Пример: 50 баллов



Результаты оценки

После завершения игры инструмент выполняет оценку исполнения всего произведения с начала до конца и выводит на экран монитора суммарное число баллов. Чем больше баллов, тем выше оценка вашей игры.

Сообщения при оценке игры на музыкальном инструменте

Выводимое на экран сообщение	Уровень
«Bravo!» [Браво!]	↑ «Высокий уровень»
«Great!» [Великолепно]	↔ Диапазон оценок
«Not bad!» [Неплохо!]	
«Again!» [Еще раз!]	↓ «Низкий уровень»

«****»: этот индикатор свидетельствует о том, что выход из режима оценки был осуществлен до получения оценочных результатов.

ПРИМЕЧАНИЕ

- Если вы нажмете кнопку «START/STOP» и досрочно выйдете из режима оценки, то на дисплее появятся баллы оценки вашей игры, набранные к этому моменту. В этом случае инструмент не выводит на дисплей сообщение.

Использование функции обучения и режима оценки

Для того чтобы научиться играть ваши любимые произведения, выполните следующие шаги.

Этап 1 – освоение правильного исполнения длительности нот

- 1 Выберите мелодию, которую вы хотите использовать.
- 2 Для начала игры на 1-м этапе нажмите кнопку «STEP 1».
 - Вокруг изображенной на дисплее руки, партия которой выбрана, появятся индикаторы в виде стрелок.

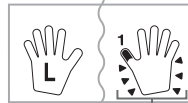

Индикаторы

- Использование мелодий из банка фортепианных произведений позволяет практиковаться в исполнении партии левой руки. Для этого просто выберите любую мелодию из банка фортепианных произведений, как указано в шаге 1, а затем нажмите кнопку «LEFT» [Левая], следуя шагу 2.

Высота ноты Появляется индикатор



Используемые клавиши

Аппликатура

- После звукового сигнала музыкальный инструмент входит в режим ожидания исполнения первой ноты мелодии.
- В режиме исполнения партии одной руки инструмент использует искусственный человеческий голос для названия номеров пальцев, которыми нужно нажимать соответствующие ноты. Для получения более подробной информации см. раздел «Голосовой указатель аппликатуры» на стр. 27.



- 3 Для воспроизведения мелодии можно нажать любые клавиши.
- Мигает подсветка клавиши следующей ноты, которую надо играть, и музыкальный инструмент ждет, когда вы начнете ее исполнение. При нажатии любой клавиши звучит нужная нота, а клавиша подсвечивается во время ее исполнения.
 - Аккомпанемент (партия левой руки) ждет, пока вы нажмете любую клавишу, чтобы исполнить ноту.
 - При случайном последовательном нажатии более одной ноты, звучит аккомпанемент для соответствующего числа нот.
 - Одновременное нажатие нескольких клавиш рассматривается как одна нота мелодии. При удерживаемой нажатой клавише нажатие второй клавиши рассматривается как две ноты мелодии.
- 4 Для прекращения игры в любой момент нажмите кнопку «START/STOP».

Этап 2 – освоение правильного исполнения мелодии

- 1 Выберите мелодию, которую вы хотите использовать.
- 2 Для начала игры на этапе 2 нажмите кнопку «STEP 2».
- Вокруг изображенной на дисплее руки, партия которой выбрана, появятся индикаторы.
 - Использование мелодий из банка фортепианных произведений позволяет практиковаться в исполнении партии левой руки. Для этого просто выберите любую мелодию из банка фортепианных произведений, как указано в шаге 1, а затем нажмите кнопку «LEFT» [Левая], следуя шагу 2.



- После звукового сигнала музыкальный инструмент входит в режим ожидания исполнения первой ноты мелодии.
- В режиме исполнения партии одной руки инструмент использует искусственный человеческий голос для названия номеров пальцев, которыми нужно нажимать соответствующие ноты. Для получения более подробной информации см. раздел «Голосовой указатель аппликатуры» на стр. 27.

- 3 Исполняйте нужные ноты, нажимая подсвечиваемые клавиши.
- Мигает подсветка клавиши следующей ноты, которую надо играть, и музыкальный инструмент ждет, когда вы начнете ее исполнение. При нажатии любой клавиши звучит нужная нота, а клавиша продолжает подсвечиваться во время ее исполнения.
 - Если при игре мелодии для двух рук на дисплее появляется изображение нескольких нот, это означает необходимость нажатия всех светящихся клавиш.
- 4 Для прекращения исполнения в любой момент нажмите кнопку «START/STOP».

Этап 3 – исполнение в нормальном темпе

- 1 Выберите мелодию, которую вы хотите использовать.
- 2 Для начала игры на третьем этапе нажмите кнопку «STEP 3».
- Вокруг изображенной на дисплее руки, партия которой выбрана, появятся индикаторы.
 - Использование мелодий из банка фортепианных произведений позволяет практиковаться в исполнении партии левой руки. Для этого просто выберите любую мелодию из банка фортепианных произведений, как указано в шаге 1, а затем нажмите кнопку «LEFT» [Левая], следуя шагу 2.



- Аккомпанемент (партия левой руки) начнет воспроизводиться в нормальном темпе.
- 3 Исполняйте нужные ноты, нажимая подсвечиваемые клавиши.
- 4 Для прекращения исполнения в любой момент нажмите кнопку «START/STOP».

Оценка игры: узнайте, как инструмент оценивает вашу игру на третьем этапе обучения.

Используйте кнопку «SCORING» для того, чтобы узнать, как музыкальный инструмент оценил вашу игру на 3-м этапе.

- Нажмите кнопку «SCORING».
 - При этом на дисплее появится индикатор «SCORING».
 - После звукового сигнала инструмент перейдет в режим оценки игры.

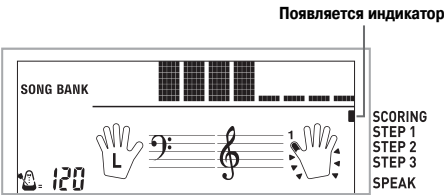

- Играйте в соответствии с указаниями на дисплее и комментариями голоса.
 - Чтобы остановить работу режима оценки, нажмите кнопку «START/STOP». После этого на экран будут выведены только баллы, набранные к этому моменту.
- После того как вы завершите игру, на экране появится окончательная оценка вашей игры.
 - Подробные сведения о системе баллов и звуковых эффектах приведены в разделе «Результаты оценки» на стр. 25.
 - При нажатии кнопки «SONG BANK» происходит возврат к экрану выбора музыкального произведения.



Голосовой указатель аппликатуры

Функция голосового указателя аппликатуры использует синтезированный человеческий голос, который называет номера пальцев, которыми следует нажимать клавиши в ходе обучения игре партии одной руки на этапах 1 и 2 системы обучения. Например, если нужно нажать клавишу большим пальцем, то синтезированный голос скажет «One!» [Один]. Если нужно исполнить аккорд большим, средним пальцами и мизинцем, то синтезированный голос произнесет: «One, three, five!» [Один, три, пять].

Номера пальцев произносятся только в том случае, если вы не нажимаете нужную клавишу.

Номера пальцев, произносимые синтезированным голосом:

- «One» [Один] : большой палец
- «Two» [Два] : указательный палец
- «Three» [Три] : средний палец
- «Four» [Четыре] : безымянный палец
- «Five» [Пять] : мизинец

Как включить или отключить голосовой указатель аппликатуры

Чтобы включить функцию голосового указателя аппликатуры (светится индикатор голосового указателя аппликатуры) или отключить эту функцию (соответствующий индикатор отсутствует), нажмите кнопку «SPEAK».



ПРИМЕЧАНИЕ

- Учтите, что в режиме оценки функция голосового указателя аппликатуры отключена.
- При выходе из режима оценки автоматически восстанавливается та установка функции голосового указателя аппликатуры, которая действовала в момент задания режима оценки.

Установки клавиатуры

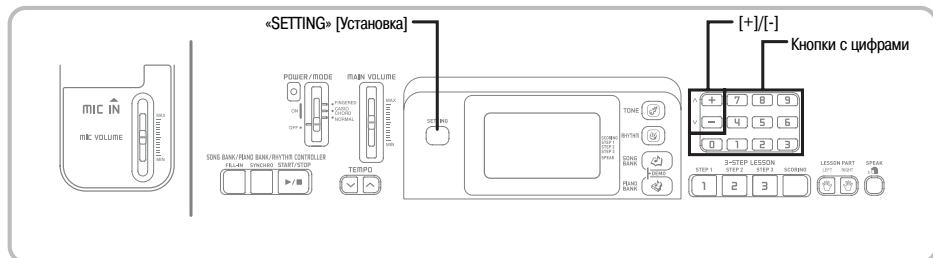

О кнопке «SETTING»

При каждом нажатии кнопки «SETTING» происходит переключение установочных экранов. Если вы случайно пропустили нужный вам экран, продолжайте нажимать кнопку «SETTING» до тех пор, пока этот экран не появится снова.

Регулировка уровня громкости аккомпанемента и мелодий из банка песен

Уровень громкости аккомпанемента и мелодий из банка песен можно регулировать независимо от уровня громкости исполняемых на клавиатуре нот. Вы можете задать значение уровня громкости в диапазоне от «00» (минимум) до «99» (максимум).

Как отрегулировать уровень громкости аккомпанемента

- 1 Нажимайте кнопку «SETTING» до тех пор, пока на дисплее не появится экран регулировки уровня громкости аккомпанемента.



Текущая установка уровня громкости аккомпанемента

- 2 Для изменения уровня громкости аккомпанемента нажимайте кнопки с цифрами или кнопки [+]/[-].
Пример: 80



ПРИМЕЧАНИЕ

- Если после выполнения пункта 1 в течение 5 секунд не будут введены никакие данные, индикация уровня громкости аккомпанемента автоматически исчезнет с дисплея.
- Одновременное нажатие кнопок [+] и [-] задает установку уровня громкости аккомпанемента, равную «99».

Как отрегулировать уровень громкости встроенной мелодии

Войдите в режим банка песен или банка фортепьянных произведений и выполните действия, описанные в разделе «Как отрегулировать уровень громкости аккомпанемента».

- В этом случае вместо экрана регулировки уровня громкости аккомпанемента появится экран регулировки уровня громкости мелодии.

Транспонирование клавиатуры

Транспонирование дает возможность повышать или понижать общую тональность клавиатуры шагами изменения в один полутонов. Например, если необходимо аккомпанировать певцу, поющему в определенной тональности, отличной от данного музыкального инструмента, можно просто воспользоваться функцией транспонирования клавиатуры для изменения тональности инструмента.

Как транспонировать клавиатуру

- 1 Нажимайте кнопку «SETTING» до тех пор, пока на дисплее не появится экран транспонирования.
- 2 При помощи кнопок [+] и [-] измените тональность клавиатуры.
Пример: Для транспонирования клавиатуры на пять полутонов вверх.





ПРИМЕЧАНИЕ

- Транспонирование клавиатуры может быть произведено в пределах от -12 до +12.
- При включении инструмента задается первоначальная установка транспонирования, равная «00».
- Если при появлении на дисплее экрана транспонирования клавиатуры в течение 5 секунд не будут произведены никакие действия, экран автоматически очистится.
- Установка транспонирования клавиатуры также оказывает влияние на воспроизведение автоаккомпанемента.
- Воспроизведение мелодий из банка песен автоматически восстанавливает первоначальную установку транспонирования, стандартное значение которой - «00».
- Эффект операции транспонирования зависит от высоты каждой ноты и от используемого в настоящий момент тембра. Если в результате транспонирования окажется, что какая-либо нота выходит за пределы допустимого диапазона для данного тембра, то вместо нее будет исполнена та же нота ближайшей октавы, находящейся в указанном диапазоне.

Настройка клавиатуры

Функция настройки клавиатуры дает вам возможность выполнить тонкую настройку для соответствия настройке другого музыкального инструмента.

Как настроить клавиатуру

- 1 Нажимайте кнопку «SETTING» до тех пор, пока на дисплее не появится экран настройки.



- 2 Установите значение настройки при помощи кнопок [+], [-] и кнопок с цифрами.

Пример: Для понижения настройки на 20 сотых



ПРИМЕЧАНИЕ

- Клавиатура может быть настроена в диапазоне от -50 сотых до +50 сотых.
* 100 сотых соответствуют одному полутону.
- При включении инструмента задается первоначальная установка настройки, равная «00».
- Дисплей возвращается от экрана настройки к обычному экрану, если вы не выполняете никаких действий в течение примерно пяти секунд.
- Установка настройки также оказывает влияние на воспроизведение из памяти песен и на автоаккомпанемент.
- Чтобы восстановить исходную настройку клавиатуры, выполните описанную выше процедуру и в ходе выполнения пункта 2 одновременно нажмите кнопки [+] и [-].





● Windows 2000

- 1 Войдите в систему, используя учетную запись группы администраторов. Смотрите документацию, прилагаемую к Windows 2000, для получения информации о группах администраторов.
- 2 В меню «Пуск» Windows установите курсор на пункте «Настройка», а затем щелкните по пункту «Панель управления».
- 3 Щелкните по значку «Система». В появившемся диалоговом окне щелкните по закладке «Устройства», а затем щелкните по кнопке «Подписание драйвера».
- 4 В появившемся диалоговом окне щелкните по кнопке «Игнорировать», а затем щелкните по кнопке «ОК».

ПРИМЕЧАНИЕ

- Названия компаний и изделий, использованные в этом руководстве, могут являться зарегистрированными торговыми марками других компаний.

Использование порта USB

Для подключения музыкального инструмента к компьютеру с использованием порта USB вам необходимо приобрести имеющийся в продаже кабель USB. Установив USB-соединение между инструментом и компьютером, вы сможете осуществлять обмен данных между ними.

Как подключить инструмент к компьютеру, используя порт USB

- 1 Подключите инструмент к компьютеру при помощи кабеля USB (имеется в продаже).

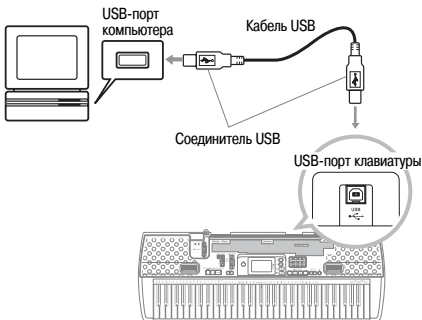

Тембры стандарта General MIDI

Стандарт General MIDI определяет последовательность нумерации инструментальных тембров и звуков ударных, количество используемых каналов MIDI и другие общие факторы, определяющие конфигурацию источника звука. В связи с этим музыкальные данные, создаваемые любым источником звукового сигнала стандарта General MIDI, могут воспроизводиться с теми же инструментальными тембрами и оттенками на источнике звуковых сигналов, выпущенном другим производителем.

Ваш музыкальный инструмент соответствует нормам стандарта General MIDI, поэтому его можно подсоединять к компьютеру или иному устройству и использовать для воспроизведения данных MIDI, имеющихся в продаже, загруженных через Интернет или приобретенных другим путем.

Изменение установок

В данном разделе описывается процедура изменения установок, необходимых при подключении к компьютеру.

РЕЖИМ GM (По умолчанию: «Off» [Выключено])

- on [Включено]:** Определяет конфигурацию инструмента для оптимального воспроизведения данных стандарта General MIDI (подбор особенностей тембров и т.д.)
- off [Выключено]:** Восстанавливает первоначальную настройку инструмента.

- 1 Нажимайте кнопку «SETTING» до тех пор, пока на дисплее не появится экран выбора режима GM.
Пример: Выключение режима GM.



- 2 Используйте кнопки [+], [-] или кнопки с цифрами [0] и [1], чтобы включить и отключить установку.
Пример: Включение режима GM.



«KEYBOARD CHANNEL»
[Канал музыкального инструмента]
(По умолчанию: 1)

Канал музыкального инструмента — это канал передачи сообщений с вашего музыкального инструмента на компьютер. В качестве канала музыкального инструмента вы можете установить любой канал с 1 по 16.

- 1 Нажимайте кнопку «SETTING» до тех пор, пока на дисплее не появится экран выбора канала музыкального инструмента.



- 2 При помощи кнопок [+], [-] и кнопок с цифрами установите номер канала.
Пример: Установка канала 4



«NAVIGATE CHANNEL»
[Навигационный канал]
(По умолчанию: 4)

При получении сообщений с компьютера для воспроизведения на вашем музыкальном инструменте нотная информация навигационного канала высвечивается на дисплее. В качестве навигационного канала можно выбрать любой канал с 01 по 16. Поскольку данная настройка позволяет выводить на дисплей музыкального инструмента данные по любому каналу приобретенных данных SMF, вы можете изучать исполнение различных партий воспроизводимой музыкальной композиции.

- 1 Нажимайте кнопку «SETTING» до тех пор, пока на дисплее не появится экран выбора навигационного канала.



- 2 При помощи кнопок [+], [-] и кнопок с цифрами с [0] по [9] установите номер канала.
Пример: Установка канала 2



Как отключить звучание определенных звуков перед воспроизведением полученных музыкальных данных

<<Включение и отключение навигационного канала>>

- 1 При воспроизведении музыкальных данных нажмите кнопку «RIGHT».
 - При этом звучание навигационного канала отключится, но клавиши указателя клавиатуры на дисплее будут загораться в соответствии с принимаемыми по каналу данными. При повторном нажатии кнопки «RIGHT» звучание канала восстановится.

<<Включение и отключение канала, расположенного перед навигационным>>

- 1 При воспроизведении музыкальных данных нажмите кнопку «LEFT».
 - При этом звучание канала, номер которого на 1 меньше номера навигационного канала, отключится, но клавиши указателя клавиатуры на дисплее будут загораться в соответствии с принимаемыми по каналу данными. При повторном нажатии кнопки «LEFT» звучание канала восстановится.

Пример: Если навигационным каналом является 4-й канал, вышеописанным действием отключится 3-й канал.

«LOCAL CONTROL»
[Локальное управление]
(По умолчанию: «On» [Включено])

«OFF» [Выключено]: все, что исполняется на клавиатуре, подается в виде сообщения на порт USB, но не звучит через встроенные динамики.

- Имейте в виду, что музыкальный инструмент не будет звучать, если функция локального управления отключена, но никакое внешнее устройство не подключено.

- 1 Нажимайте кнопку «SETTING» до тех пор, пока на дисплее не появится экран функции локального управления.
Пример: Когда функция локального управления включена

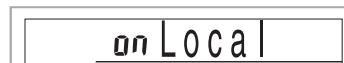

- 2 При помощи кнопок [+], [-] или кнопок с цифрами [0] и [1] включите или выключите функцию.
Пример: Выключение функции локального управления.

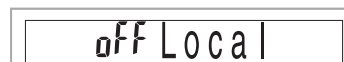

Поиск и устранение неисправностей

Проявление неисправности	Возможная причина	Способ устранения	См. страницу
Нет звука при нажатии клавиш клавиатуры	1. Отсутствует питание.	1. Правильно подключите адаптер переменного тока, убедитесь в правильной полярности установки батарей (+/-), убедитесь, что батареи не разряжены.	12, 13
	2. Инструмент не включен.	2. Для включения инструмента переместите переключатель «POWER/MODE» в положение «NORMAL».	15
	3. Установлен слишком низкий уровень громкости.	3. Увеличьте уровень громкости при помощи ползункового регулятора «MAIN VOLUME».	15
	4. Переключатель «POWER/MODE» находится в положении «CASIO CHORD» или «FINGERED».	4. Если переключатель «POWER/MODE» установлен в положение «CASIO CHORD» или «FINGERED», то обычная игра на регистре аккомпанемента невозможна. Установите переключатель «POWER/MODE» в положение «NORMAL».	15
Один из следующих признаков при питании от батарей:	Разряжены батареи.	Замените батареи новыми или используйте адаптер переменного тока.	12, 13
<ul style="list-style-type: none"> Уменьшение яркости индикатора питания. Инструмент не включается. Уменьшение яркости и трудность считывания данных с дисплея. Слишком низкий уровень громкости звука из динамика или наушников. Искажение звука. Периодическое пропадание звука на большой громкости. Внезапный сбой питания на большой громкости. Уменьшение яркости дисплея при игре на большой громкости. Продолжение звучания даже при отпускании клавиши. Изменение тембра звучания. Нарушение воспроизведения моделей ритма и демонстрационных мелодий. Необычно низкий уровень громкости микрофона. Искажение входного сигнала микрофона. Уменьшение яркости индикатора питания при использовании микрофона. Внезапный сбой питания при использовании микрофона. 			
Не звучит автоаккомпанемент.	Для уровня громкости аккомпанемента установлено значение «00».	При помощи кнопки «SETTING» увеличьте уровень громкости.	28
Не гаснет подсветка клавиши.	Инструмент ожидает нажатия правильной клавиши на 1-м или 2-м этапе обучения.	1. Для продолжения 1-го или 2-го этапа обучения нажмите подсвеченную клавишу.	25, 26
		2. Для отмены 1-го или 2-го этапа обучения нажмите кнопку «START/STOP».	25, 26
Во время игры на другом инструменте клавиши или настройки не совпадают.	Установлено значение транспонирования или настройки не равно «00».	Для отображения экранов применяемых установок используйте кнопку «SETTING» и установите значение «00» для транспонирования и настройки.	28, 29
Статические помехи при подключении микрофона.	1. Используется не рекомендованный тип микрофона. 2. Использование микрофона вблизи источника люминесцентного освещения.	1. Используйте рекомендованный тип микрофона.	16
		2. Отодвиньте микрофон от источника статических помех.	16
Отсутствует звук при работе с микрофоном.	1. Установлен слишком низкий уровень громкости микрофона. 2. Выключатель микрофона установлен в положение «OFF» [Выкл.].	1. Увеличьте уровень громкости микрофона.	16
		2. Установите выключатель микрофона в положение «ON» [Вкл.].	16
После переноса данных песен с компьютера воспроизведение останавливается, не достигнув конца песни.	Цифровой шум от кабеля USB или шнура питания вызвал прерывание процесса обмена данными между вашим компьютером и музыкальным инструментом.	Остановите воспроизведение, отсоедините кабель USB от порта USB инструмента, а затем снова подсоедините его. После этого попробуйте воспроизвести песню еще раз. Если проблема остается, выйдите из используемой программы для воспроизведения MIDI и отсоедините кабель USB от порта USB инструмента, а затем снова подсоедините его. После этого перезапустите программу для воспроизведения MIDI и попробуйте воспроизвести песню еще раз.	31
Качество и громкость тембра слегка различаются в зависимости от того, в какой части клавиатуры нажимается клавиша.	Это неизбежный результат процесса цифрового сэмплирования*, не являющийся признаком неисправности. * Из нижнего, среднего и верхнего частотных диапазонов звучания настоящего музыкального инструмента создаются цифровые сэмплы. По этой причине могут существовать незначительные различия в качестве и громкости звука в зависимости от диапазона сэмпла.		



Технические характеристики

Модель:	СТК-720
Клавиатура:	61 клавиша стандартного размера, 5 октав
Тембры:	264 (128 тембров на панели + 128 тембров стандарта General MIDI + 8 тембров наборов ударных инструментов)
Полифония:	Максимум 32 ноты (для отдельных музыкальных тембров 16 нот)
Основной уровень громкости	Регулируется
Автоаккомпанемент Модели ритмов: Аккорды: Органы управления ритмами:	100 2 метода аппликатур («CASIO CHORD», «FINGERED») «START/STOP» [Запуск/Остановка], «SYNCHRO» [Синхронизация], «FILL-IN» [Вставка]
Функция 3-этапного обучения: Воспроизведение: Партия урока: Режим оценки: Голосовой указатель аппликатуры:	3 урока (этапы 1, 2, 3) Повторяющееся воспроизведение одной мелодии Партия левой руки, партия правой руки Баллы Вкл./Выкл.
Банк песен, банк фортепьянных произведений Количество мелодий: Органы управления:	Банк песен: 50, банк фортепьянных произведений: 50 «START/STOP» [Запуск/Остановка]
Дисплей: Названия: Темп: Аккорд: Аппликатура: Нотный стан: Клавиатура:	«TONE», «RHYTHM», «SONG BANK», «PIANO BANK» название / номер, названия установок инструмента / значение Значение темпа, метроном, синхронизация в режиме ожидания Название аккорда, вид аккорда Индикация аппликатуры, партии 5 октав с острой и плоской индикацией, значок педали, значок октавы 5 октав
Другие функции Темп: Транспонирование: Настройка: Аккомпанемент / Уровень громкости мелодий из банка песен:	Изменяемый (216 шагов, \downarrow = от 40 до 255) 25 шагов (от -12 полутонов до +12 полутонов) Изменяемый (A4 = приблизительно 440Гц \pm 50 сотых долей) Изменяемый (100 шагов, от 0 до 99)
Разъемы Порт USB: Гнездо сустейн-педали: Разъем «Phones/Output» [Наушники/Выходной сигнал]: Гнездо для подключения источника питания: Вход для микрофона:	Тип Б Стандартное гнездо Стандартное стереогнездо Выходной импеданс: 100 Ом Выходное напряжение: максимум 4В (RMS) 9В постоянного тока Стандартное гнездо (с регулятором громкости микрофона) Входной импеданс: 2 кОм Входная чувствительность: 10 мВ
Система электропитания: Батареи: Срок службы батарей: Адаптер переменного тока: Автоматическое отключение питания:	Двойная 6 батарей типоразмера «AA» Для щелочных батарей приблизительно 4 часа непрерывной работы Для марганцевых батарей приблизительно 2 часа непрерывной работы AD-5 Отключение питания приблизительно через 6 минут после последнего нажатия любой клавиши. Срабатывает только при питании от батарей, может быть отключено вручную.
Выходная мощность громкоговорителей:	2,0 Вт + 2,0 Вт
Потребляемая мощность:	9 В \approx 7,7 Вт
Габаритные размеры:	95,6 \times 35,6 \times 13,3 см
Вес:	Приблизительно 4,0 кг (без батарей)



Перечень тембров/Нотная таблица

- 1 №
2 Младший бит выбора банка

- 3 Название тембра
4 Максимальная полифония

1	2	3	4	5	6
000	«PIANO» (Фортепиано)	000	002	16	A
001	«STEREO GRAND PIANO» (Стереофоническое фортепиано)	000	004	32	A
002	«GRAND PIANO» (Полно)	001	002	32	A
003	«BRIGHT PIANO» (Концептиное фортепиано)	000	001	32	A
004	«MELLOW PIANO» (Мягкое фортепиано)	000	001	32	A
005	«DANCE PIANO» (Плясачье фортепиано)	001	003	32	A
006	«HONKY-TONK» (Хонки-тонк)	003	002	16	A
007	«OSTAVE PIANO» (Остатное фортепиано)	003	008	16	A
008	«ELEC. GRAND PIANO» (Электрическое фортепиано)	002	002	32	A
009	«MODERN E. PIANO» (Современный электрический рояль)	004	002	32	A
010	«CORIUS EP» (Электрическое фортепиано с хорус-эффектом)	004	001	16	A
011	«SOFT E. PIANO» (Мягкое электрическое фортепиано)	004	008	16	A
012	«HARD ELECTRIC» (Кованый)	006	002	32	A
013	«CORDED HARP/SYNTH» (Двойной клавишник)	007	008	32	A
014	«СЛУЖЕБНЫЙ» (Служебный)	007	002	16	A
015	«PERC» (Ударные инструменты)	008	002	32	A
016	«CONTRABASS» (Контрабас)	009	002	32	B
017	«BASS» (Бас)	010	002	32	A
018	«MARIACA» (Марика)	011	002	32	A
019	«ORGAN» (Орган)	012	002	32	A
020	«DRAWBAR ORGAN 1» (Акустический орган 1)	016	002	16	A
021	«DRAWBAR ORGAN 2» (Акустический орган 2)	016	001	16	A
022	«PERC ORGAN 1» (Перкуссионный орган 1)	017	002	16	A
023	«PERC ORGAN 2» (Перкуссионный орган 2)	017	001	16	A
024	«ROCK ORGAN» (Рок-орган)	016	008	16	A
025	«CHURCH ORGAN» (Церковный орган)	018	002	16	A
026	«CHAPEL ORGAN» (Орган для церковной капеллы)	019	002	16	A
027	«ACCORDION» (Акордеон)	021	002	16	A
028	«OSTAVE ACCORDION» (Остатный аккордеон)	021	008	16	A
029	«BANDONEON» (Бандонеон)	023	002	16	A
030	«HARMONICA» (Гармоника)	022	002	32	A
031	«GUITAR» (Гитара)	024	002	32	C
032	«NYLON STR. GUITAR» (Гитара с нейлоновыми струнами)	024	002	32	C
033	«STEEL STR. GUITAR» (Гитара со стальными струнами)	025	002	32	C
034	«12STR. GUITAR» (12-струнная гитара)	025	008	16	C
035	«JAZZ GUITAR» (Джазовая гитара)	026	002	32	C
036	«SOLO GUITAR» (Акустическая соло-гитара)	027	002	32	C
037	«ELEC. GUITAR» (Электрическая гитара)	027	001	16	C
038	«MUTE GUITAR» (Приглушенная гитара)	028	002	32	C
039	«OVERDRIVE GT» (Перегруженная гитара)	029	002	32	C
040	«DISTORTION GT» (Дисторшн-гитара)	030	002	32	C
041	«HARDROCK GT» (Гитара с обтянутой кожей)	031	008	16	C
042	«BASS» (Бас)	032	002	32	C
043	«ACUSTIC BASS» (Акустический бас)	032	008	16	C
044	«ELEC BASS» (Синтепорный бас)	033	002	32	C
045	«FINGERED BASS» (Пальцы баса при игре пальцами)	034	002	32	C
046	«PICKED BASS» (Пальцы баса при игре медиатором)	034	002	32	C
047	«FLESS BASS» (Велюровая бас)	035	002	32	C
048	«SLAP BASS» (Пальцы баса при игре ладонью «слэп»)	036	002	32	C
049	«SYNTH-BASS 1» (Синтепор. бас. 1)	038	002	32	C

Приложения

- 3 Смена программы
6 Тип диапазона

1	2	3	4	5	6
048	«SYNTH-BASS 2» (Синтепор. бас. 2)	039	002	32	C
049	«STR./ORCHESTRA» (Струнные инструменты/Оркестр)	040	002	32	A
050	«VCLIN» (Виолончель)	040	008	32	A
051	«SLOW VIOLIN» (Медленная виолончель)	040	002	32	C
052	«CELO» (Виолончель)	046	002	32	A
053	«HARP» (Араба)	046	002	32	A
054	«ENSEMBLE» (Ансамбль)	048	002	32	A
055	«SLOW STRINGS» (Слoные инструменты)	048	002	32	A
056	«SLOW STRINGS» (Медленные струнные)	048	001	16	A
057	«STRINGS» (Медленные струнные инструменты 1)	050	002	32	A
058	«SYNTH-STRINGS 1» (Синтепорные струнные инструменты 1)	051	002	32	A
059	«SYNTH-STRINGS 2» (Синтепорные струнные инструменты 2)	052	002	32	A
060	«STRINGS» (Хорошо ансамбль)	053	002	32	A
061	«WOODW.» (Партия голоса)	053	002	32	A
062	«SYNTH-WOOD» (Синтепорный голос)	054	002	16	A
063	«BRASS» (Медные духовые инструменты)	056	002	32	A
064	«TRUMPET» (Труба)	056	002	32	A
065	«TROMBONE» (Трубабон)	058	002	32	C
066	«FLUTE» (Флейта)	058	002	32	C
067	«FLUTE» (Флейта)	060	002	32	A
068	«FRENCH HORN» (Французский рожок)	060	002	16	C
069	«BRASS» (Медные духовые инструменты)	061	002	32	A
070	«CORNET» (Корнет)	061	008	16	A
071	«TRUMPET» (Труба)	062	002	32	A
072	«TROMBONE» (Трубабон)	063	002	16	A
073	«FLUTE» (Флейта)	064	002	32	A
074	«FRENCH HORN» (Французский рожок)	065	002	32	C
075	«CLARINET» (Кларнет)	066	002	32	C
076	«PIANO» (Пiano)	067	002	32	C
077	«FLUTE» (Флейта)	068	002	32	A
078	«MELLOW FLUTE» (Мягкая флейта)	071	002	32	A
079	«REORDER» (Блок-флейта)	074	002	32	A
080	«PAN FLUTE» (Флейта Пана)	075	002	32	A
081	«SARINHA» (Саринья)	079	002	32	A
082	«SYNTH-LEAD» (Ведущая партия синтезатора)	080	002	16	A
083	«SQUARE LEAD» (Ведущая партия с квадратной волновой формой сигнала)	081	002	16	A
084	«SAW LEAD» (Ведущая партия с пилообразной волновой формой сигнала)	081	002	16	A
085	«MELLOW SAW LEAD» (Мягкая ведущая партия с пилообразной волновой формой сигнала)	080	008	32	A
086	«SINE LEAD» (Ведущая партия с синусоидальной волновой формой сигнала)	082	002	16	A
087	«CURLY» (Скрученный)	085	002	16	A
088	«ACUSTIC LEAD» (Ведущая партия голоса)	085	002	16	A
089	«BASS+LEAD» (Бас + ведущая партия)	087	002	16	A
090	«SYNTH-RAD» (Подложка из синтепорных звуков)	088	002	16	A
091	«FANTASY» (Фантазия)	089	002	16	A
092	«MIDI RAD» (Голос подложки)	090	002	16	A
093	«ACUSTIC RAD» (Синтепорный синтезаторный звук)	092	002	16	A
094	«SYNTH RAD» (Синтепорный синтезаторный звук)	094	002	16	A



1	2	3	4	5	6
150	-GM SHAP BASS 2- Пейор баса при игре рожковой «сета» 2			037	000 32 A
151	-GM SYNTH-BASS 1- Синтезируемый бас 1			038	000 32 A
152	-GM SYNTH-BASS 2- Синтезируемый бас 2			039	000 32 A
153	-GM VOL.Nr. (Скрипка)			040	000 32 A
154	-GM VOL.Nr. (Ана)			041	000 32 A
155	-GM CELLO- (Волончель)			042	000 32 A
156	-GM CONTRABASS- (Контрабас)			043	000 32 A
157	-GM TRIMICO STRINGS- (Тримиколовые струнные)			044	000 32 A
158	-GM PIZZICATO- (Пиццикато)			045	000 32 A
159	-GM HARP- (Арапа)			046	000 32 A
160	-GM PMPANr. (Панна)			047	000 32 A
161	-GM STRINGS 1- (Струнные 1)			048	000 32 A
162	-GM STRINGS 2- (Струнные 2)			049	000 32 A
163	-GM SYNTH-STRINGS 1- Синтезируемые струнные 1			050	000 32 A
164	-GM SYNTH-STRINGS 2- Синтезируемые струнные 2			051	000 32 A
165	-GM VOCE PANS- (Голосная-а)			052	000 32 A
166	-GM VOCE LOOP- (Петля голоса)			053	000 32 A
167	-GM STRINGS 1- (Струнные 1)			054	000 16 A
168	-GM STRINGS 2- (Струнные 2)			055	000 16 A
169	-GM TRIMIC- (Тримико)			056	000 32 A
170	-GM BOMBONE- (Бомбон)			057	000 32 A
171	-GM SHRY TUBA			058	000 32 A
172	-GM MUTE TRUMPET- (Засоренная труба)			059	000 32 A
173	-GM BRASS HORNr. (Валтона)			060	000 16 A
174	-GM BRASS- (Медный духовой инструмент 1)			061	000 32 A
175	-GM SYNTH-BRASS 1- Синтезируемый медный духовой инструмент 1			062	000 32 A
176	-GM SYNTH-BRASS 2- Синтезируемый медный духовой инструмент 2			063	000 16 A
177	-GM SUPRANO SWr. (Сопрано-саксофон)			064	000 32 A
178	-GM ALTO SWr. (Альто-саксофон)			065	000 32 A
179	-GM TENOR SWr. (Тенор-саксофон)			066	000 32 A
180	-GM BARTONE SWr. (Баритон-саксофон)			067	000 32 A
181	-GM BASSOON- (Басун)			068	000 32 A
182	-GM ENGLISH HORNr. (Английский рожок)			069	000 32 A
183	-GM BASSOON- (Басун)			070	000 32 A
184	-GM CLARINET- (Кларнет)			071	000 32 A
185	-GM PCCOLO- (Пиколо)			072	000 32 A
186	-GM FLUTE- (Флейта)			073	000 32 A
187	-GM FLUTEr. (Флейта)			074	000 32 A
188	-GM BANr. (Панна)			075	000 32 A
189	-GM BOTTLE BLOWr. (Дуновение в бутылку)			076	000 16 A
190	-GM SHAKUJACHr. (Шакуачи)			077	000 16 A
191	-GM WHISTLE- (Свисток)			078	000 32 A
192	-GM SCARINA- (Осолина)			079	000 32 A
193	-GM SQUARE LEADr. (Ведущая партия с помощью волновой сигнала)			080	000 16 A
194	-GM SAWTOOTH LEADr. (Ведущая партия с пилообразной волновой сигнала)			081	000 16 A
195	-GM CALLOPEr. (Ведущая партия с пилообразной волновой сигнала)			082	000 16 A
196	-GM SHFF LEADr.			083	000 16 A
197	-GM CHIRANGr.			084	000 16 A
198	-GM VOICE LEADr. (Ведущая партия голоса)			085	000 16 A
199	-GM FEET LEADr. (Ведущая партия с квинтовым оборотом)			086	000 16 A
200	-GM BASS LEADr. (Ведущая партия с квинтовым оборотом)			087	000 16 A
201	-GM FANTASYr. (Фантазия)			088	000 16 A
202	-GM WARM PADr. (Теплый синтезаторный звук)			089	000 16 A
203	-GM FOCUSYNTHr. (Фокусный синтезатор)			090	000 16 A
204	-GM SPACE CHORr. (Космический хор)			091	000 16 A
205	-GM METALr. (Металлический звук)			092	000 16 A
206	-GM METALr. (Металлический звук)			093	000 16 A
207	-GM SHD PADr. (Очень тихий звук)			094	000 16 A
208	-GM SHEEP PADr. (Песнящийся звук)			095	000 16 A

1	2	3	4	5	6
094	-SOUND TRACK- (Звуковая дорожка)			097	002 16 A
095	-ATMOSPHERE- (Атмосфера)			099	002 16 A
096	-BRIGHTNESS- (Яркость)			100	002 16 A
097	-ECHO PADr. (Полоса эхо)			102	002 16 A
098	-STRINGS PIANO- (Струнные фортепиано)			000	008 16 A
099	-PIANO PADr. (Полоса фортепиано)			001	008 16 A
100	-E.PIANO PADr. 1- (Полоса электрического фортепиано 1)			004	004 16 A
101	-E.PIANO PADr. 2- (Полоса электрического фортепиано 2)			005	004 16 A
102	-SYNTH-STR. E.PIANO- (Синтез. струнные электрического фортепиано)			005	004 16 A
103	-CLAM & DRUMBAR- (Колокольчики и Струны)			007	008 16 A
104	-GLOCKENSPEL PADr. (Полоса металлофона)			009	008 16 A
105	-ORGAN & HARP-CHORDr. (Орган и Клавирин)			019	004 16 A
106	-JUST GT & BASS- (Дисторшн-гитара и бас)			030	008 16 A
107	-KOTO PADr. (Полоса кото)			107	008 16 A
108	-STRIPr. (Пределение)			100	002 32 E
109	-BRASS PIANO- (Бас/электрические фортепиано)			121	002 32 E
110	-BASS PADr. (Бас)			122	002 32 E
111	-BASS MUTE STR. GT- (Бас/гитара с нейлоновыми струнами)			123	002 32 E
112	-STRINGS PIANO- (Струнные инструменты/фортепиано)			124	002 32 E
113	-GM TONES- (Тембрная клавиатура GM)			000	000 32 A
114	-GM PIANO 1- (Фортепиано 1)			001	000 32 A
115	-GM PIANO 3- (Фортепиано 3)			002	000 16 A
116	-GM HONKY-TONK (Хонки-тонк)			003	000 16 A
117	-GM E. PIANO1- (Электрическое пианино 1)			004	000 32 A
118	-GM E. PIANO2- (Электрическое пианино 2)			005	000 32 A
119	-GM HARP-CHORDr. (Клавирин)			006	000 32 A
120	-GM CLAMr. (Колокольчики)			007	000 32 A
121	-GM CELESTIAr. (Челеста)			008	000 32 A
122	-GM GLOCKENSPELr. (Металлофон)			009	000 32 A
123	-GM MUSIC BOXr. (Музыкальный автомат)			010	000 32 A
124	-GM VIBRAPHONEr. (Вибрафон)			011	000 32 A
125	-GM MARIMBAr. (Маримба)			012	000 32 A
126	-GM XILORHONr. (Ксилофон)			013	000 32 A
127	-GM PERCUSSIONr. (Перкуссия)			014	000 32 A
128	-GM ORGAN 1r. (Орган 1)			015	000 32 A
129	-GM ORGAN 2r. (Орган 2)			016	000 32 A
130	-GM ORGAN 3r. (Орган 3)			017	000 16 A
131	-GM ORGAN 4r. (Орган 4)			018	000 16 A
132	-GM PIPE ORGANr. (Духовой орган)			019	000 16 A
133	-GM REED ORGANr. (Воздуховый орган)			020	000 32 A
134	-GM ACCORDIONr. (Акордион)			021	000 16 A
135	-GM HARMONICAr. (Гармоника)			022	000 32 A
136	-GM BANDOONEOr. (Бандонеон)			023	000 16 A
137	-GM NYLON STR. GUITARr. (Гитара с нейлоновыми струнами)			024	000 32 A
138	-GM JAZZ GUITARr. (Джазовая гитара)			025	000 32 A
139	-GM JAZZ GUITARr. (Джазовая гитара) Большая, с двойным током/сдерживанием			026	000 32 A
140	-GM CLEAN GUITARr. (Акустическая соло-гитара)			027	000 32 A
141	-GM MUTE GUITARr. (Приглушенная гитара)			028	000 32 A
142	-GM OVERDRIVE GTr. (Переделанная гитара)			029	000 32 A
143	-GM DISTORTION GTr. (Дисторшн-гитара)			030	000 32 A
144	-GM GT HARMONICSr. (Гитарные гармоники)			031	000 32 A
145	-GM ACOUSTIC BASSr. (Акустический бас)			032	000 32 A
146	-GM FINGERED BASSr. (Пейор баса при игре пальцами)			033	000 32 A
147	-GM PICKED BASSr. (Пейор баса при игре пикапом)			034	000 32 A
148	-GM FCY BASSr. (Пейор баса при игре фиджерами)			035	000 32 A
149	-GM SHAP BASS 1- Пейор баса при игре рожковой «сета» 1			036	000 32 A



ПРИМЕЧАНИЕ



- Описание каждого типа дилепазона представлено ниже.

1	2	3	4	5	6
209	*GM BANI DROR- (Корни лавра)	086	000	16	A
210	*GM SCALMO TRASK- (Земляная лодочка)	097	000	16	A
211	*GM CRYSTAL- (Кристалл)	098	000	16	A
212	*GM ATMOSPHERE- (Атмосфера)	099	000	16	A
213	*GM BRIGHTNESS- (Яркость)	100	000	16	A
214	*GM GOBLINS- (Гоблины)	101	000	16	A
215	*GM ECHOSES- (Эхо)	102	000	16	A
216	*GM SF-	103	000	16	A
217	*GM STAR- (Ситра)	104	000	16	A
218	*GM BANJO- (Банджо)	105	000	32	A
219	*GM SHAMSEN- (Самисен)	106	000	32	A
220	*GM KOTO- (Кото)	107	000	32	A
221	*GM THUMB PIANO- (Пальцевое пианино)	108	000	32	A
222	*GM BAGPIPE- (Вольнка)	109	000	16	A
223	*GM FIDDLE- (Скрипка)	110	000	32	A
224	*GM SHAMA- (Шамей)	111	000	32	A
225	*GM TINKLE BELL- (Колокольчик)	112	000	32	A
226	*GM AGOGO- (Агого)	113	000	32	A
227	*GM STEEL DRUMS- (Стальные барабаны)	114	000	16	A
228	*GM WOOD BLOCK- (Коробочка)	115	000	32	D
229	*GM TALKO- (Тайко)	116	000	32	D
230	*GM MELODIC TOM- (Мелодический том)	117	000	32	D
231	*GM SYNTH-DRUM- (Синтезированный барабан)	118	000	16	D
232	*GM REVERSE CYMBAL- (Перевернутая тарелка)	119	000	32	D
233	*GM GT FRET NOISE- (Гитарный шум)	120	000	32	A
234	*GM BREATH NOISE- (Дыхание)	121	000	32	A
235	*GM SEASHORE- (Морской берег)	122	000	16	D
236	*GM WIND- (Полый)	123	000	16	D
237	*GM TELEPHONE- (Телефон)	124	000	32	D
238	*GM HELICOPTER- (Вертолет)	125	000	32	D
239	*GM AIR-RAISE- (Воздушный шар)	126	000	16	D
240	*GM GUNSHOT- (Выстрел из пистолета)	127	000	32	D
	*GM SET- (Музыкальные инструменты)				
241	*GM SET- (Музыкальные инструменты)	000	120	32	D

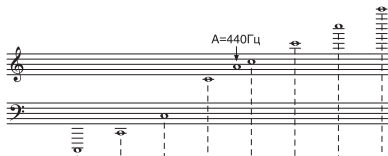



Тип диапазона	C-1	C0	C1	C2	C3	C4	C5	C6	C7	G7	C8	C9	G9
A (Стандартный тип)				[Клавишный диапазон]									
B ("016 GLOCKENSPIEL"/ "076 PICCOLO"/ "104 GLOCKENSPIEL PAD")				[Клавишный диапазон]									
C (Инструменты низкой высоты звучания)				[Клавишный диапазон]									
D (Звуковой эффект)	Нет масштаба для тембров												
E (Разделение)	Масштаб изменяется в зависимости от тембра												

- a Клавишный диапазон
- b Доступный для исполнения диапазон (при использовании операций транспонирования и приема сообщений.)
- c Ноты в этом диапазоне исполняются путем исполнения нот в диапазоне b, которые находятся в ближайшей октаве, в результате операций транспонирования и приема сообщений.





Перечень ударных инструментов

- УДАРНЫЕ ИНСТРУМЕНТЫ (тембр 241) придает клавиатуре звучание ударных инструментов, как показано на рисунке ниже. Звуки, соответствующие каждой клавише, обозначены над клавиатурой.

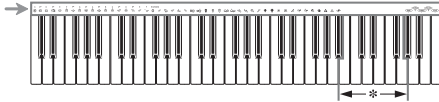

* При нажатии клавиш данного диапазона звучания нет.

<ul style="list-style-type: none"> Обычный большой барабан Удар по ободу Обычный малый барабан 1 Хлопок в ладоши Обычный малый барабан 2 Том низких тонов 2 Закрытый хай-хэт Том низких тонов 1 Педальный хай-хэт Том средних тонов 2 Открытый хай-хэт Том средних тонов 1 Том высоких тонов 2 	<ul style="list-style-type: none"> Краш-тарелка 1 Том высоких тонов 1 Райд-тарелка 1 Китайская тарелка Удар по центральной части райд-тарелки Бубен Сплэш-тарелка Коровий колокольчик Краш-тарелка 2 Виброслэп Райд-тарелка 2 Бонго высоких тонов Бонго низких тонов 	<ul style="list-style-type: none"> Закрытая конга высоких тонов Открытая конга высоких тонов Конга низких тонов Тимбал высоких тонов Тимбал низких тонов Агого высоких тонов Агого низких тонов Кабаса Маракасы Короткий высокий свисток Длинный низкий свисток Короткий гуиро Длинный гуиро 	<ul style="list-style-type: none"> Клавеc Коробочка высоких тонов Коробочка низких тонов Закрытая куика Открытая куика Закрытый треугольник Открытый треугольник Шейкер ГОЛОС 1 ГОЛОС 2 ГОЛОС 3 ГОЛОС 4 ГОЛОС 5
--	--	--	---

Таблица аккордов метода «FINGERED»

В этой таблице показаны аппликатуры для левой руки (включая обращенные формы) некоторых часто используемых аккордов. Эти аппликатуры также отображаются на дисплее инструмента.

Аккорды, помеченные звездочкой (*), не могут быть исполнены методом «FINGERED» на данном инструменте.



Таблица аккордов	M	m	7	m7	dim7	M7	m7-5	dim
C	[5, 3, 1]	[5, 3, 1]	[5, 3, 2, 1]	[5, 3, 2, 1]	[5, 3, 2, 1]	[5, 3, 2, 1]	[5, 3, 2, 1]	[5, 3, 2]
C# (Db)	[5, 3, 1]	[5, 3, 1]	[5, 3, 2, 1]	[5, 3, 2, 1]	[5, 3, 2, 1]	[5, 3, 2, 1]	[5, 3, 2, 1]	[5, 3, 2]
D	[5, 3, 1]	[5, 3, 1]	[5, 3, 2, 1]	[5, 3, 2, 1]	[5, 3, 2, 1]	[5, 3, 2, 1]	[5, 3, 2, 1]	[5, 3, 2]
Eb (D#)	[5, 3, 1]	[5, 3, 1]	[5, 3, 2, 1]	[5, 3, 2, 1]	[5, 3, 2, 1]	[5, 3, 2, 1]	[5, 3, 2, 1]	[5, 3, 2]
E	[5, 3, 1]	[5, 3, 1]	[5, 3, 2, 1]	[5, 3, 2, 1]	[5, 3, 2, 1]	[5, 3, 2, 1]	[5, 3, 2, 1]	[5, 3, 2]
F	[5, 3, 1]	[5, 3, 1]	[5, 3, 2, 1]	[5, 3, 2, 1]	[5, 3, 2, 1]	[5, 3, 2, 1]	[5, 3, 2, 1]	[5, 3, 2]
F# (Gb)	[5, 3, 1]	[5, 3, 1]	[5, 3, 2, 1]	[5, 3, 2, 1]	[5, 3, 2, 1]	[5, 3, 2, 1]	[5, 3, 2, 1]	[5, 3, 2]
G	[5, 3, 1]	[5, 3, 1]	[5, 3, 2, 1]	[5, 3, 2, 1]	[5, 3, 2, 1]	[5, 4, 2, 1]	[5, 3, 2, 1]	[5, 3, 2]
Ab (G#)	[5, 3, 1]	[5, 3, 1]	[5, 4, 2, 1]	[5, 4, 2, 1]	[5, 3, 2, 1]	[5, 4, 2, 1]	[5, 4, 2, 1]	[5, 3, 2]
A	[5, 3, 1]	[5, 3, 1]	[5, 4, 2, 1]	[5, 4, 2, 1]	*	[5, 4, 2, 1]	[5, 4, 2, 1]	[5, 3, 2]
Bb (A#)	[5, 3, 1]	[5, 3, 1]	[5, 4, 2, 1]	[5, 4, 2, 1]	*	[5, 4, 2, 1]	[5, 4, 2, 1]	[5, 3, 2]
B	[5, 2, 1]	[5, 2, 1]	[5, 3, 2, 1]	[5, 3, 2, 1]	*	[5, 3, 2, 1]	[5, 4, 2, 1]	[5, 3, 2]



Таблица Основа 7-го интервала	aug	sus4	7 sus4	m add9	m M7	7-5	add9
C	[5, 3, 1]	[5, 2, 1]	[5, 3, 2, 1]	[4, 3, 2, 1]	[5, 3, 2, 1]	[5, 3, 2, 1]	[4, 3, 2, 1]
C# (Db)	[5, 3, 1]	[5, 2, 1]	[5, 3, 2, 1]	[4, 3, 2, 1]	[5, 3, 2, 1]	[5, 3, 2, 1]	[4, 3, 2, 1]
D	[5, 3, 1]	[5, 2, 1]	[5, 3, 2, 1]	[4, 3, 2, 1]	[5, 3, 2, 1]	[5, 3, 2, 1]	[4, 3, 2, 1]
Eb (D#)	[5, 3, 1]	[5, 2, 1]	[5, 3, 2, 1]	[4, 3, 2, 1]	[5, 3, 2, 1]	[5, 3, 2, 1]	[4, 3, 2, 1]
E	[5, 3, 1]	[5, 2, 1]	[5, 3, 2, 1]	[4, 3, 2, 1]	[5, 3, 2, 1]	[5, 3, 2, 1]	[4, 3, 2, 1]
F	[5, 3, 1]	[5, 2, 1]	[5, 3, 2, 1]	[4, 3, 2, 1]	[5, 3, 2, 1]	[5, 3, 2, 1]	[4, 3, 2, 1]
F# (Gb)	[5, 3, 1]	[5, 2, 1]	[5, 3, 2, 1]	[4, 3, 2, 1]	[5, 3, 2, 1]	[5, 3, 2, 1]	[4, 3, 2, 1]
G	[5, 3, 1]	[5, 2, 1]	[5, 3, 2, 1]	[4, 3, 2, 1]	[5, 4, 2, 1]	[5, 3, 2, 1]	[4, 3, 2, 1]
Ab (G#)	[5, 3, 1]	[5, 2, 1]	[5, 4, 2, 1]	[4, 3, 2, 1]	[5, 4, 2, 1]	[5, 4, 2, 1]	[4, 3, 2, 1]
A	[5, 3, 1]	[5, 2, 1]	[5, 4, 2, 1]	[4, 3, 2, 1]	[5, 4, 2, 1]	[5, 4, 2, 1]	[4, 3, 2, 1]
Bb (A#)	*	[5, 2, 1]	[5, 4, 2, 1]	[4, 3, 2, 1]	[5, 4, 2, 1]	[5, 4, 2, 1]	[4, 3, 2, 1]
B	*	[5, 2, 1]	[5, 3, 2, 1]	[5, 3, 2, 1]	[5, 3, 2, 1]	[4, 3, 2, 1]	[5, 3, 2, 1]

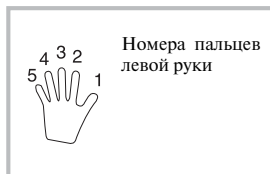

Перечень ритмов

«POPS I» [Поп-музыка I]
00 «8 BEAT 1» [8-дольная 1]
01 «8 BEAT 2» [8-дольная 2]
02 «POP 1» [Поп-музыка 1]
03 «POP 2» [Поп-музыка 2]
04 «SOUL BALLAD 1» [Баллада в стиле «соул» 1]
05 «POP BALLAD 1» [Поп-баллада 1]
06 «POP SHUFFLE 1» [Поп-шафл 1]
07 «SOUL» [Соул]
08 «OFF BEAT» [Синкопа]
09 «POP BALLAD 2» [Поп-баллада 2]
«POPS II» [Поп-музыка II]
10 «FOLKIE POP 1» [Фольклорная поп-музыка 1]
11 «SOUL BALLAD 2» [Баллада в стиле «соул» 2]
12 «LITE POP 1» [Легкая поп-музыка 1]
13 «CLUB POP 1» [Клубная поп-музыка 1]
14 «8 BEAT POP» [8-дольная поп-музыка]
15 «16 BEAT 1» [16-дольная 1]
16 «DANCE POP 1» [Танцевальная поп-музыка 1]
17 «POP BALLAD 3» [Поп-баллада 3]
18 «DANCE POP 2» [Танцевальная поп-музыка 2]
19 «16 BEAT 2» [16-дольная 2]
«DANCE/FUNK» [Танцевальная музыка/Фанк]
20 «TECHNO» [Техно]
21 «TRANCE 1» [Транс 1]
22 «RAP 1» [Рэп 1]
23 «DISCO 1» [Диско 1]
24 «FUNK 1» [Фанк 1]
25 «FUNK 2» [Фанк 2]
26 «DISCO 2» [Диско 2]
«ROCK» [Рок]
27 «LATIN ROCK» [Латинский рок]
28 «SHUFFLE ROCK» [Шафл-рок]
29 «POP ROCK 1» [Поп-рок 1]
30 «ROCK WALTZ 1» [Рок-вальс 1]
31 «SLOW ROCK» [Медленный рок]
32 «50'S ROCK 1» [Рок 50-х годов 1]
33 «60'S ROCK 1» [Рок 60-х годов 1]
34 «TWIST» [Твист]
35 «NEW ORLNS R&R» [Новоорлеанский рок-н-ролл]
36 «ROCK 1» [Рок 1]
37 «SOFT ROCK 1» [Мягкий рок 1]

«JAZZ» [Джаз]
38 «JAZZ COMBO 1» [Небольшой джазовый ансамбль 1]
39 «JAZZ COMBO 2» [Небольшой джазовый ансамбль 2]
40 «BIG BAND» [Большой джазовый оркестр]
41 «SWING» [Свинг]
42 «SLOW SWING» [Медленный свинг]
43 «JAZZ WALTZ 1» [Джазовый вальс 1]
44 «FOX TROT» [Фокстрот]
«EUROPEAN» [Европейская музыка]
45 «POP POLKA» [Поп-полька]
46 «POLKA» [Полька]
47 «MARCH 1» [Марш 1]
48 «WALTZ 1» [Вальс 1]
49 «WALTZ 2» [Вальс 2]
50 «SLOW WALTZ» [Медленный вальс]
51 «TANGO» [Танго]
«LATIN/VARIOUS» [Латинская музыка/Разное]
52 «REGGAE POP» [Реггей-поп]
53 «BOSSA NOVA 1» [Боссанова 1]
54 «SAMBA 1» [Самба 1]
55 «REGGAE» [Реггей]
56 «MAMBO» [Мамбо]
57 «SKA» [Ска]
58 «MERENGUE» [Меренгу]
59 «RUMBA CATALANA» [Румба-каталана]
60 «BOSSA NOVA 2» [Боссанова 2]
61 «SAMBA 2» [Самба 2]
62 «FOLKLORE» [Фольклор]
63 «COUNTRY» [Кантри]
64 «TOWN SHIP» [Тауншип]
65 «SLOW GOSPEL» [Медленная госпел]
66 «BAROQUE» [Барокко]
67 «TEX-MEX» [Техасско-мексиканский]
68 «FAST GOSPEL» [Быстрый госпел]
69 «NEW AGE» [Новая эра]
«WITHOUT DRUMS» [Без ударных инструментов]
70 «POP BALLAD 4» [Поп-баллада 4]
71 «POP SHUFFLE 2» [Поп-шафл 2]
72 «ROCK WALTZ 2» [Рок-вальс 2]
73 «FOLKIE POP 2» [Фольклорная поп-музыка 2]
74 «TANGO 2» [Танго 2]

«DRUM & BASS» [Ударные инструменты и бас]
75 «POP BALLAD 5» [Поп-баллада 5]
76 «LITE POP 2» [Легкая поп-музыка 2]
77 «POP ROCK 2» [Поп-рок 2]
78 «CLUB POP 2» [Клубная поп-музыка 2]
79 «16 BEAT 3» [16-дольная 3]
80 «ROCK WALTZ 3» [Рок-вальс 3]
81 «SOFT ROCK 2» [Мягкий рок 2]
82 «50'S ROCK 2» [Рок 50-х годов 2]
83 «ROCK 2» [Рок 2]
84 «60'S SOUL 2» [Соул 60-х годов 2]
85 «TRANCE 2» [Транс 2]
86 «RAP 2» [Рэп 2]
87 «DISCO 3» [Диско 3]
88 «FUNK 3» [Фанк 3]
89 «JAZZ COMBO 3» [Небольшой джазовый ансамбль 3]
90 «JAZZ WALTZ 2» [Джазовый вальс 2]
91 «TANGO 3» [Танго 3]
92 «BOSSA NOVA 3» [Боссанова 3]
93 «SAMBA 3» [Самба 3]
94 «MARCH 2» [Марш 2]
«METRONOME» [Метроном]
95 0 долей
96 2 доли
97 3 доли
98 4 доли
99 6 долей



Перечень встроенных музыкальных произведений

Банк песен

00 CAN YOU FEEL THE LOVE TONIGHT
("LION KING" THEME)
01 HAPPY BIRTHDAY TO YOU
02 WE WISH YOU A MERRY CHRISTMAS
03 JINGLE BELLS
04 SILENT NIGHT
05 JOY TO THE WORLD
06 O CHRISTMAS TREE
07 WHEN THE SAINTS GO MARCHING IN
08 GREENSLEEVES
09 AMAZING GRACE
10 AULD LANG SYNE
11 TWINKLE TWINKLE LITTLE STAR
12 LIGHTLY ROW
13 UNDER THE SPREADING CHESTNUT TREE
14 COME BIRDS
15 THE MUFFIN MAN
16 LONG LONG AGO
17 DID YOU EVER SEE A LASSIE?
18 LONDON BRIDGE
19 ON THE BRIDGE OF AVIGNON
20 SIPPIN' CIDER THROUGH A STRAW
21 GRANDFATHER'S CLOCK
22 MICHAEL ROW THE BOAT ASHORE
23 ANNIE LAURIE
24 MY BONNIE

25 IF YOU'RE HAPPY AND YOU KNOW IT,
CLAP YOUR HANDS
26 MY DARLING CLEMENTINE
27 HOME SWEET HOME
28 J'AI PERDU LE DO DE MA CLARINETTE
29 I'VE BEEN WORKING ON THE RAILROAD
30 LITTLE BROWN JUG
31 AURA LEE
32 HOUSE OF THE RISING SUN
33 SHE WORE A YELLOW RIBBON
34 CAMPTOWN RACES
35 SWANEE RIVER (OLD FOLKS AT HOME)
36 YANKEE DOODLE
37 TURKEY IN THE STRAW
38 MY OLD KENTUCKY HOME
39 HOME ON THE RANGE
40 ALOHA OE
41 HOLIDIRIDIA
42 LA PALOMA
43 SANTA LUCIA
44 TROIKA
45 WALTZING MATILDA
46 AJO MAMMA
47 LA DONNA É MOBILE FROM "RIGOLETTE"
48 CHANSON DU TOREADOR FROM "CARMEN"
49 HABANERA FROM "CARMEN"

Банк фортепьянных произведений

00 FÜR ELISE
01 SONATA op.13 "PATHÉTIQUE" 2nd Mov.
02 SONATA op.27 no.2 "MOONLIGHT" 1st Mov.
03 ODE TO JOY
04 ETUDE op.10 no.3 "CHANSON DE L'ADIEU"
05 PRELUDE op.28 no.7 (CHOPIN)
06 VALSE op.64 no.1 "PETIT CHIEN"
07 HEIDENRÖSLEIN
08 FRÖHLICHER LANDMANN
09 CANON (PACHELBEL)
10 MINUET (J.S.BACH)
11 MUSETTE (J.S.BACH)
12 JESUS BLEIBET MEINE FREUDE
13 GAVOTTE (GOSSEC)
14 SERENADE FROM "EINE KLEINE NACHTMUSIK"
15 SONATA K.331 1st Mov. "THEME"
16 TURKISH MARCH (MOZART)
17 HUNGARIAN DANCES no.5
18 WEDDING MARCH FROM
"MIDSUMMER NIGHT'S DREAM"
19 LIEBESTRÄUME no.3
20 BRINDISI FROM "LA TRAVIATA"
21 GOING HOME FROM "FROM THE NEW WORLD"
22 JE TE VEUX
23 THE ENTERTAINER
24 AMERICAN PATROL

25 CHOPSTICKS
26 MARY HAD A LITTLE LAMB
27 DECK THE HALL
28 SWING LOW, SWEET CHARIOT
29 THE FARMER IN THE DELL
30 ON TOP OF OLD SMOKEY
31 DOWN IN THE VALLEY
32 OH! SUSANNA
33 WHEN JOHNNY COMES MARCHING HOME
34 RED RIVER VALLEY
35 JAMAICA FAREWELL
36 LA CUCARACHA
37 CIELITO LINDO
38 BEAUTIFUL DREAMER
39 DANNY BOY
BEYER VORSCHULE IM KLAVIERSPIEL Opus 101
40 No.5
41 No.6
42 No.8
43 No.11
44 No.12
45 No.18
46 No.20
47 No.35
48 No.48
49 No.60



MIDI-сообщения, которые могут быть переданы и приняты через порт USB

Функция ...	Переданные	Распознанные	Пояснения
Основной канал	По умолчанию	1	1 - 16
	Измененный	1 - 16	1 - 16
Режим	По умолчанию	Mode 3 [Режим 3]	Mode 3 [Режим 3]
	Сообщения Измененный	X *****	X *****
Номер ноты:	36 - 96 *****	0 - 127 12 - 108*1	*1: Зависит от тембра
Динамическая характеристика нажатия	«Note ON» [Нажатие клавиши]	X 9nHV = 100	○ 9nHV = 1 - 127
	«Note OFF» [Отпускание клавиши]	X 9nHV = 0	X 9nHV = 0, 9nHV = *2
«After Touch» [Послекасание]	Клавиши	X	X
	Каналы	X	X
Плавное изменение высоты тона		X	○
	0,32	○	○
Сообщение «Control Change» [Изменение параметров управления]	1	X	○
	6,38	X	○
7	X	○	Уровень громкости
10	X	○	Панорамирование
11	X	○	Экспрессия
			Выбор банка
			Модуляция
			Ввод данных



64 100, 101	<input type="radio"/> <input checked="" type="radio"/>	<input type="radio"/> <input checked="" type="radio"/>	<input type="radio"/> <input checked="" type="radio"/>	<input type="radio"/> <input checked="" type="radio"/>	Фермата 1 Обратная запись младшего бита, коммутация сообщения Отключение всех звуков Установка по умолчанию всех настроек органов управления
120 121	<input checked="" type="radio"/> <input type="radio"/>	<input checked="" type="radio"/> <input type="radio"/>	<input checked="" type="radio"/> <input type="radio"/>	<input type="radio"/> <input checked="" type="radio"/>	
«PROGRAM CHANGE» [Програмное изменение]		<input type="radio"/> 0 – 127 *****	<input type="radio"/> 0 – 127 *****	<input type="radio"/> 0 – 127 *****	
«System Exclusive» [Системно-специфическое сообщение]		<input checked="" type="radio"/>	<input checked="" type="radio"/>	<input type="radio"/> *4	
«System Common» [Общесистемные MIDI-сообщения]		<input checked="" type="radio"/>	<input checked="" type="radio"/>	<input checked="" type="radio"/>	
Реальное системное время		<input checked="" type="radio"/>	<input checked="" type="radio"/>	<input checked="" type="radio"/>	
Вспомогательные сообщения		<input checked="" type="radio"/>	<input checked="" type="radio"/>	<input checked="" type="radio"/>	
Пояснения		<p>*3 Передача/прием сигналов «Тонкая настройка», «Грубая настройка» и прием сигналов «Плавное изменение высоты тона», «Обратная запись ноля в младший бит»</p> <p>*4 Сообщения «GM ON/OFF», (Включение/выключение стандарта GM) «GM ON»: [F0][7E][7F][09][01][F7] «GM OFF»: [F0][7E][7F][09][02][F7]</p>			

Режим 1: OMNI ON, POLY [Общий режим для всех каналов включен], [Полифонический]
 Режим 2: OMNI ON, MONO [Общий режим для всех каналов включен], [Одноголосый]
 Режим 3: OMNI OFF, POLY [Общий режим для всех каналов выключен], [Полифонический]
 Режим 4: OMNI OFF, MONO [Общий режим для всех каналов выключен], [Одноголосый]

○ : Да
 X : Нет



CASIO®



CASIO COMPUTER CO.,LTD.

6-2, Hon-machi 1-chome
Shibuya-ku, Tokyo 151-8543, Japan