



Руководство пользователя

Модуль № 1443

CASIO®

CASIO®

Информация о товаре

Наименование:	часы наручные электронные / электронно-механические кварцевые (муж./жен.)
Торговая марка:	CASIO
Фирма изготовитель:	CASIO COMPUTER Co.,Ltd. (КАСИО Компьютер Ко. Лимитед)
Адрес изготовителя:	6-2, Hon-machi 1-chome, Shibuya-ku,Tokyo 151-8543, Japan
Импортер:	ООО «АВАНТА ЭЛЕКТРОНИКС», 127282, Россия, г.Москва, ул. Полярная д.41, тел. (495) 6428455
Страна-изготовитель:	
Гарантийный срок:	1 год
Адрес уполномоченной организации для принятия претензий:	указан в гарантийном талоне

*Продукция соответствует ГОСТ 26270-98 (п. 4.35)
Сертификат соответствия № РОСС ИР. АЯ 46.Д00003*

Таблица символов

1	пробел	11	J	21	T	31	Э
2	A	12	K	22	U	32	Ф
3	B	13	L	23	V	33	У
4	C	14	M	24	W	34	Ф
5	D	15	N	25	X	35	Г
6	E	16	O	26	Y	36	С
7	F	17	P	27	Z	37	В
8	G	18	Q	28	0	38	—
9	H	19	R	29	1	39	.
10	I	20	S	30	2		

Таблица кодов Морзе

A	· · ·	M	· · · ·	Y	· · · · ·
B	· · · ·	N	· · ·	Z	· · · · ·
C	· · · · ·	O	· · · · ·	0	· · · · ·
D	· · · ·	P	· · · · ·	1	· · · · ·
E	·	Q	· · · · ·	2	· · · · ·
F	· · · ·	R	· · · ·	3	· · · · ·
G	· · · · ·	S	· · ·	4	· · · · ·
H	· · · ·	T	· · ·	5	· · · · ·
I	· ·	U	· · · ·	6	· · · · ·
J	· · · · ·	V	· · · ·	7	· · · · ·
K	· · · · ·	W	· · · · ·	8	· · · · ·
L	· · · ·	X	· · · · ·	9	· · · · ·

Источник: Законы и правила радиопередач Японии

СОДЕРЖАНИЕ

1	Прежде всего прочитайте эту важную информацию	3
2	Общее описание режимов работы	5
3	Режим текущего времени	6
4	Режим контактных данных	7
5	Режим расписания	9
6	Режим азбуки Морзе	11
7	Режим жизненно важных / опознавательных данных	14
8	Режим звуковых сигналов	17
9	Режим секундомера	18
10	Ввод текста	18
11	Функция автоматического представления	19
12	Технические характеристики	20
13	Предупреждение о разряженности батареи	21

1 ПРЕЖДЕ ВСЕГО ПРОЧИТАЙТЕ ЭТУ ВАЖНУЮ ИНФОРМАЦИЮ

Батарея: При первых же признаках недостаточности питания (тусклое табло или отсутствие подсветки) необходимо заменить ее у ближайшего к вам дилера или дистрибьютера компании CASIO. В приобретенных вами часах установлена батарея, которая использовалась заводом-изготовителем для тестирования, поэтому срок службы этой батареи по сравнению со стандартным, вероятно, будет сокращен.

Защита от воды: В зависимости от степени защищенности часов от воды, они распределяются по разрядам (с I по V). Уточните разряд ваших часов с помощью приведенной ниже таблицы, чтобы определить правила их использования.

* Разряд	Маркировка корпуса	Брызги, дождь и т.п.	Плавание, мытье машины и т.п.	Подводное плавание, ныряние и т.п.	Ныряние с аквалангом
I	-	Нет	Нет	Нет	Нет
II	WATER RESISTANT	Да	Нет	Нет	Нет
III	50 M WATER RESISTANT	Да	Да	Нет	Нет
IV	100 M WATER RESISTANT	Да	Да	Да	Нет
V	200 M WATER RESISTANT 300 M WATER RESISTANT	Да	Да	Да	Да

* Примечания

I Часы не защищены от воды. Избегайте попадания любой влаги.

III Не нажимайте кнопки под водой.

IV Если часы подверглись воздействию соленой воды, тщательно промойте их и вытрите насухо.

V Часы могут использоваться при погружении с аквалангом (за исключением таких глубин, при которых требуется гелиево-кислородная газовая смесь).

- Особенностью некоторых защищенных от воды часов является наличие у них кожаных ремешков. Если такой ремешок промокнет, тщательно высушите его. Длительное ношение на руке часов с мокрым ремешком может привести к его обесцвечиванию, а также к раздражению кожи.

Уход за вашими часами

- Эти часы предназначены для эксплуатации в очень напряженных условиях. Для защиты электронных схем от нежелательного воздействия применяются специальные амортизирующие прокладки как на внутренних, так и на наружных поверхностях корпуса часов, что позволяет обеспечить высокую стойкость к ударам и вибрациям.

Ударопрочность: Часы можно носить на запястье при занятиях любыми активными видами спорта. (Будьте осторожны и не допускайте никаких ударов по стеклу часов твердыми предметами).

Вибростойкость: Часы можно носить во время мотогонок, при работе с бензопилой, сверлении камня и т.д.

- Никогда не пытайтесь открывать корпус часов или снимать заднюю крышку.
- Через каждые 2-3 года необходимо производить замену резиновой прокладки, предохраняющей часы от влаги и пыли.
- Если внутрь часов попадет влага, то немедленно проверьте их у ближайшего дилера или дистрибьютора компании CASIO.
- Не подвергайте часы воздействию очень высоких и очень низких температур.
- Не застегивайте ремешок слишком туго. Между вашим запястьем и ремешком должен проходить палец.
- Для чистки часов и ремешка используйте сухую мягкую ткань или мягкую ткань, смоченную в водном растворе мягкого нейтрального моющего средства. Никогда не пользуйтесь летучими веществами (например такими, как бензин, растворители, аэрозольные чистящие средства и т.п.).
- Избегайте попадания на ваши часы различных средств по уходу за волосами, одеколона, крема от солнца и других туалетных принадлежностей, которые могут испортить пластиковые части ваших часов. Если это все же произойдет, немедленно тщательно протрите ваши часы при помощи сухой мягкой ткани.
- Когда вы не пользуетесь вашими часами, храните их в сухом месте.
- Избегайте попадания на часы бензина, чистящих растворителей, аэрозолей из распылителей, клеящих веществ, краски и т.п. Химические реакции, вызываемые этими материалами, приводят к повреждению прокладок, корпуса и отделки часов.
- Особенностью некоторых моделей часов является наличие на их ремешке изображений, выполненных шелкографией. Будьте осторожны при чистке таких ремешков, чтобы не испортить эти рисунки.
- При использовании этих часов в условиях очень низких температур кнопки могут замерзнуть и перестать функционировать. Когда вы перенесете часы в более теплое место, нормальное функционирование кнопок восстановится.
- Если звуковой сигнал будет подаваться в условиях очень низких температур, изображение на табло может стать тусклым или совсем исчезнуть. Когда вы перенесете часы в более теплое место, нормальное функционирование восстановится.
- Держите это руководство и другую документацию, поставляемую в комплекте с этими часами, в надежном месте, чтобы в любой момент иметь возможность ей воспользоваться.

Для часов с полимерными ремешками ...

- Вы можете обнаружить белесое порошкообразное вещество на ремешке. Это вещество не вредно для вашей кожи или одежды и может быть легко удалено путем простого протирания тканью.
- Если полимерный ремешок в течение длительного времени подвергался воздействию пота или влаги, а также если он хранится в условиях высокой влажности, это может привести к преждевременному износу, разрыву или растрескиванию ремешка. В этом случае, для обеспечения длительного срока службы полимерного ремешка, как можно скорее протрите его мягкой тканью, чтобы очистить от грязи и воды.

Для часов с флуоресцентными корпусами и ремешками ...

- Длительное воздействие прямых солнечных лучей может привести к постепенному исчезновению флуоресцентной окраски.
- Длительный контакт с влагой может вызвать постепенное исчезновение флуоресцентной окраски. В случае попадания на поверхность часов любой влаги как можно скорее сотрите ее.
- Если на поверхности часов осталась влага, длительный контакт с любой другой поверхностью может привести к обесцвечиванию флуоресцентной окраски. Следите за отсутствием влаги на флуоресцентной поверхности и избегайте ее контакта с другими поверхностями.
- Сильное трение поверхности, имеющей нанесенную флуоресцентную краску, о другую поверхность может привести к переносу флуоресцентной краски на другую поверхность.

Режимы измерения: Отдельные отрезки времени, промежуточное время, фиксирование двух первых мест на соревнованиях

Другие функции: Функция подсветки (электрорлюминесцентная панель), функция автоматического представления, устойчивости к низким температурам (-20°C)

Питание: Одна литиевая батарея (тип CR2016)

Срок службы: Примерно 18 месяцев (из расчета исполнения сигнала в течение 20 секунд в день, использования подсветки в течение 2 секунд в день, выполнения одной операции вывода азбуки Морзе (в визуальном или звуковом варианте) - 16 символов в неделю)

Следующие данные позволяют приблизительно оценить влияние подсветки на срок службы батареи:

примерно 13 месяцев при использовании подсветки 5 раз в день

примерно 10 месяцев при использовании подсветки 10 раз в день

13 ПРЕДУПРЕЖДЕНИЕ О РАЗРЯЖЕННОСТИ БАТАРЕИ



При сильной разряженности батареи на табло появится индикатор «**BATT**». После появления на табло этого индикатора как можно скорее замените батарею. При выведенном на табло индикаторе «**BATT**» часы могут функционировать ненормально.

Внимание!

- Во время мигания на табло индикатора «**BATT**» в целях защиты от повреждения хранящихся в памяти данных, блокируются функции вызова из памяти и записи в память новых данных. Отключаются также функции подачи сигналов будильника, начала часа и подсветки, а также другие функции.
- При сильной разряженности батареи часы могут начать отставать, а изображение может стать слабо различимым или совсем исчезнуть.

НЕ ПЫТАЙТЕСЬ ЗАМЕНИТЬ БАТАРЕЮ САМОСТОЯТЕЛЬНО. ЭТО ДОЛЖЕН СДЕЛАТЬ ДИЛЕР, У КОТОРОГО ВЫ КУПИЛИ ЧАСЫ, ИЛИ ОФИЦИАЛЬНЫЙ ДИСТРИБЬЮТОР КОМПАНИИ CASIO. ПРИВЕДЕННАЯ НИЖЕ ИНФОРМАЦИЯ ПРЕДНАЗНАЧЕНА ДЛЯ ТОГО, КТО БУДЕТ МЕНЯТЬ БАТАРЕЮ.

Вниманию дилера или дистрибьютора компании CASIO!

Меняя батарею, воспользуйтесь описанной ниже процедурой.

1. Откройте и снимите заднюю крышку часов.
- Если при снятии задней крышки часов на табло появится сообщение «**CLOSE**» [Закройте], закройте заднюю крышку, и через несколько минут попробуйте снять ее снова.
2. Извлеките держатель батареи.
3. Извлеките старую батарею и установите новую.
4. Установите на место держатель батареи.
5. Прикоснитесь металлическим пинцетом к контакту AC и положительному полюсу батареи.
6. Закройте заднюю крышку часов.
- Примерно через 15 секунд после выполнения операции, описанной в пункте 5 процедуры (полная очистка), на табло появится индикатор «**WAIT**» [Подождите]. Это сообщение свидетельствует о выполнении часами внутренней проверки данных.
- Пока будет идти внутренняя проверка данных в памяти часов, на табло будет отображен индикатор «**WAIT**» [Подождите]. Во время отображения на табло этого индикатора вы можете установить время, все остальные функции часов блокированы.

I >	«WILL ATTEMPT TAKE-OFF» [Попытаюсь взлететь]
△	«PROBABLY SAFE TO LAND HERE» [Вероятно, здесь можно приземлиться]
Π	«REQUIRE MEDICAL SUPPLIES» [Необходимы медикаменты]
≅	«REQUIRE FIREARMS AND AMMUNITION» [Необходимо оружие и боеприпасы]
↑	«AM PROCEEDING IN THIS DIRECTION» [Двигаюсь в этом направлении]
□	«AIRCRAFT SERIOUSLY DAMAGED» [Самолет серьезно поврежден]
	«REQUIRE SIGNAL LAMP WITH BATTERY AND RADIO» [Нужна сигнальная лампа с батареей и радио]
L	«REQUIRE FUEL AND OIL» [Необходимо топливо и масло]
N	«NO» [Нет]
Y	«YES» [Да]
W	«REQUIRE ENGINEER» [Необходима квалифицированная техпомощь]

Источник: ДОПОЛНЕНИЕ 12 К КОНВЕНЦИИ ПО МЕЖДУНАРОДНОЙ ГРАЖДАНСКОЙ АВИАЦИИ. ПОПРАВКИ 11 К ШЕСТОМУ ИЗДАНИЮ [РАЗДЕЛ «ПОИСКИ И СПАСЕНИЕ»]: «Код визуальных сигналов «Земля-воздух»».

Примечания

- Функция автоматического представления не может использоваться в процессе изменения установок (в состоянии, когда на табло мигают цифры или любые другие символы).
- Представленные здесь аварийные коды и сообщения, используемые в этих часах, - лишь часть полного перечня кодов, содержащихся в упомянутом выше источнике. Кроме того, коды и сообщения, выдаваемые часами, могут немного отличаться от сигнальных кодов, содержащихся в первоисточнике.
- Коды визуальных сигналов «Земля-воздух» представляют собой буквы (LL, I и т.д.), написанные на земле для передачи аварийной информации пролетающим самолетам.

Эти коды являются составной частью универсальной системы кодов сигналов бедствия. Сами по себе коды визуальных сигналов не передают сигналов бедствия.

12 ТЕХНИЧЕСКИЕ ХАРАКТЕРИСТИКИ

Точность хода при нормальной температуре: ±15 секунд в месяц

Режим текущего времени: Часы, минуты, индикатор «После Полудня» («P»), месяц, число, день недели.

Система представления времени: Переключение между 12-часовым и 24-часовым форматами

Календарная система: Автоматический календарь, запрограммированный с 1995 года по 2039 год

Режим контактных данных:

Емкость памяти: до 100 наборов данных*; каждый набор включает имя (8 символов) и номер телефона (12 знаков).

* Контактные данные записываются в ту же область памяти, что и данные режима расписания.

Другие функции: автоматическая сортировка, отображение объема свободной памяти

Режим расписания:

Емкость памяти: до 100 наборов данных*; каждый набор включает месяц, число, часы, минуты и текст (11 символов)

* Данные режима расписания записываются в ту же область памяти, что и контактные данные.

Режим азбуки Морзе: Преобразование между кодами Морзе и текстом / числами; выбор звукового или визуального отображения азбуки Морзе

Режим жизненно важных / опознавательных данных: Имя (16 символов), резус-фактор и группа крови, дата рождения (год, месяц, число), номер кредитной карточки (встроенный заголовок, 8 символов и 12 цифр), номер водительского удостоверения (встроенный заголовок, 8 символов и 12 цифр), номер паспорта (встроенный заголовок, 8 символов и 12 цифр), два произвольных поля (8 символов и 12 цифр)

Режим звуковых сигналов: Сигналы будильника, сигнал начала каждого часа

Режим секундомера:

Единицы измерения: 1/100 секунды

Максимальный диапазон измерения: 23 часа 59 минут 59,99 секунд

Эти часы оснащены электрически очищаемым программируемым постоянным запоминающим устройством (ЭОП-ПЗУ), которое сохраняет данные в памяти даже в случае полной разрядки батареи.

Контактные данные; данные, записываемые в режиме расписания, в режиме азбуки Морзе, в режиме жизненно важных / опознавательных данных

В описанных ниже случаях все содержащиеся в памяти данные могут быть повреждены или уничтожены.

- Неисправность, ремонт часов или вскрытие корпуса часов
- Сильный электростатический заряд или удар
- Экстремальные значения температуры или влажности
- Неправильная установка батареи

В связи с опасностью повреждения или потери хранящихся в памяти данных рекомендуется иметь запасные копии всех важных для вас данных.

Внимание!

- Помните, что, если вы передадите кому-нибудь эти часы или если их украдут, персональные и опознавательные данные могут быть использованы неправильно.
- По этой причине производитель настоятельно рекомендует вам записывать подобную информацию в кодированной форме, чтобы она была недоступна посторонним людям.
- В режиме азбуки Морзе выполняются преобразования между символами (буквами и цифрами) и их кодами Морзе. Однако эти часы не предназначены для работы в качестве передатчика или приемника кодов Морзе.
- Если на табло появится сообщение «CLOSE» [Закройте] и остается на нем, обратитесь за помощью в магазин, в котором вы покупали ваши часы, или к вашему дистрибьютору компании CASIO. Если вы откроете заднюю крышку часов или попытаетесь разобрать их, то все данные, хранящиеся в памяти, могут быть уничтожены.
- Компания «CASIO COMPUTER CO., LTD» не несет ответственности и не принимает претензий со стороны третьих лиц за какой бы то ни было ущерб, который может возникнуть из-за неправильного использования данных, хранящихся в памяти этих часов.

2 ОБЩЕЕ ОПИСАНИЕ РЕЖИМОВ РАБОТЫ

- Если показания верхней части цифрового табло ваших часов постоянно изменяются, то для прерывания автоматического представления обратитесь к разделу 11 «Функция автоматического представления».
- Для перехода от одного режима к другому нажимайте кнопку «M».
- Вы можете примерно на две секунды включить подсветку табло ваших часов, нажав кнопку «L». В режиме азбуки Морзе во время отображения на табло точек и тире при нажатии кнопки «L» подсветка табло не включается.



- Если текст, находящийся в текстовой области табло, содержит более пяти символов, то он автоматически перемещается. Во время звучания сигнала будильника перемещение текста по табло прекращается.
- В любом режиме (кроме режима секундомера) часы автоматически возвращаются к режиму текущего времени, если в течение двух или трех минут вы не нажмете ни на одну из кнопок.

3 РЕЖИМ ТЕКУЩЕГО ВРЕМЕНИ

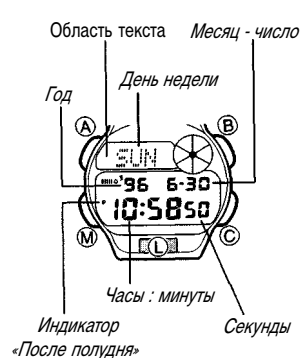

Помимо обычного отсчета времени, режим текущего времени используется также для установки текущего времени и даты. Вы можете также в любой момент установить секунды в положение «00», нажав две кнопки.

3-1 Как установить секунды в положение «00»

Для того, чтобы установить значение секунд в «00», в режиме текущего времени одновременно нажмите кнопки «B» и «C».

- Если вы одновременно нажмете кнопки «B» и «C» в то время, когда значение секунд будет находиться в диапазоне от «30» до «59», то одновременно со сбросом секунд до «00», к значению минут будет добавлена единица. Если значение секунд в этот момент будет находиться в диапазоне от «00» до «29», то значение минут останется без изменений.

3-2 Как установить текущее время и дату

1. В режиме текущего времени нажмите кнопку «A» и удерживайте ее в нажатом состоянии. Начнут мигать цифры в разряде секунд. Мигающие цифры означают, что они могут быть вами изменены.
- Во время мигания цифр в разряде секунд нажмите кнопку «C», чтобы сбросить секунды до «00».
2. Нажмите кнопку «M», чтобы изменить разряд мигающих цифр согласно представленной ниже последовательности.

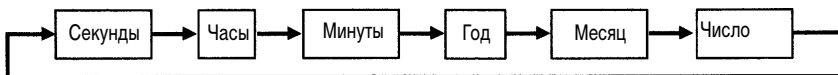

3. В то время, когда цифры в любых других разрядах (за исключением секунд) будут находиться в мигающем состоянии (в котором они могут быть вами изменены), нажмите либо кнопку «C», чтобы увеличить их значения, либо кнопку «B», чтобы уменьшить их. Удержание любой из этих кнопок в нажатом состоянии позволяет изменять показания на более высокой скорости.
- Пока цифры в любом разряде мигают, вы можете нажать кнопку «L», чтобы осуществить переключение между 12-часовым и 24-часовым форматами.
- Если выбран 12-часовой формат, то в текстовой области вместо дня недели появляется индикатор «12H» [12-часовой]. При 12-часовом формате время «после полудня» помечается индикатором «P». Время «до полудня» никаким специальным индикатором не помечается. Если выбран 24-часовой формат, то в текстовой области вместо дня недели появляется индикатор «24H» и на табло появляется индикатор «24».
4. После того, как вы установите время и дату, нажмите кнопку «A», чтобы вернуться в исходный режим текущего времени.
- День недели устанавливается автоматически в соответствии с датой.
- Дата может быть установлена в пределах от 1 января 1995 г до 31 декабря 2039 г.
- Если во время мигания цифр выбранного вами разряда вы в течение нескольких минут не нажмете ни одну из кнопок, то мигание прекратится, а часы автоматически вернуться в исходный режим текущего времени.

Как вводить символы

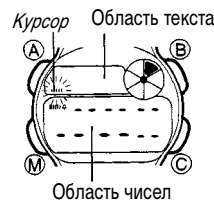

1. В то время, когда курсор будет мигать в текстовой области табло, при помощи кнопок «B» и «C» вы можете просмотреть все возможные буквы, цифры и знаки в соответствии с приведенной ниже последовательностью:



- Удерживая любую из этих кнопок в нажатом состоянии, вы можете просматривать символы на более высокой скорости.
- 2. Когда нужный вам символ оказывается в позиции курсора, нажмите кнопку «M», чтобы переместить курсор вправо.
- 3. Повторяйте описанные в пунктах 1 и 2 операции до тех пор, пока не введете весь текст.
- В область чисел табло вы можете вводить только цифры, тире и пробелы. При каждом нажатии кнопки «B» или «C» символы в текущей позиции курсора меняются в соответствии с представленной ниже последовательностью.

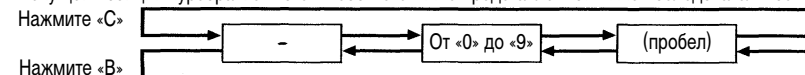

- Если в течение двух или трех минут вы не нажмете ни одной клавиши, то часы автоматически вернуться к исходному экрану представления данных (без курсора).

11 ФУНКЦИЯ АВТОМАТИЧЕСКОГО ПРЕДСТАВЛЕНИЯ



Имеющаяся в этих часах функция автоматического представления непрерывно изменяет содержание текстовой области табло ваших часов. Обратите внимание на то, что во время действия функции автоматического представления вы не можете использовать никакие другие функции часов (кроме включения подсветки и установки значения секунд в «00»).

11-1 Как отключить функцию автоматического представления

Нажмите кнопку «M» и держите ее в нажатом состоянии в течение примерно трех секунд, пока не раздастся звуковой сигнал.

11-2 Как подключить функцию автоматического представления

Нажмите кнопку «M» и держите ее в нажатом состоянии в течение примерно трех секунд, пока не раздастся звуковой сигнал.

Аварийные коды и сообщения

В некоторых моделях часов на корпусе или ремешке изображены аварийные коды и сообщения. Ниже приводится расшифровка этих кодов.

Коды	Сообщения
I	«REQUIRE DOCTOR» [Нужен врач]; - «SERIOUSINJURIES» [Серьезные травмы] (нет обозначения)
X	«UNABLE TO PROCEED» [Не могу двигаться дальше]
F	«REQUIRE FOOD AND WATER» [Нужна пища и вода]
K	«INDICATE DIRECTION TO PROCEED» [Укажите направление движения]
JL	«NOT UNDERSTOOD» [Не понял]
LL	«ALL WELL» [Все в порядке]
□	«REQUIRE MAP AND COMPASS» [Нужны карта и компас]

8-2 Как подключать и отключать установки сигналов будильника и начала часа

Нажмите кнопку «С» в режиме звуковых сигналов, чтобы изменять состояние установок сигналов будильника и начала часа в соответствии с представленной ниже последовательностью.



8-3 Как проверить звучание сигнала

Чтобы прослушать звучание сигнала, в режиме звуковых сигналов нажмите и удерживайте кнопку «В».

9 РЕЖИМ СЕКУНДОМЕРА

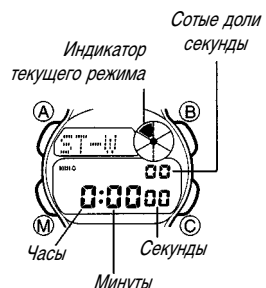

Режим секундомера позволяет измерять отдельные отрезки времени, разделенное время, а также фиксировать время первого и второго места. Диапазон измерений секундомера составляет 23 часа 59 минут 59,99 секунд.

а) Измерение отдельных отрезков времени

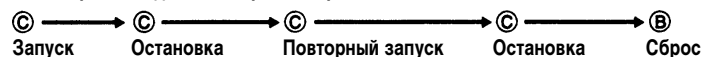

б) Измерение разделенного времени

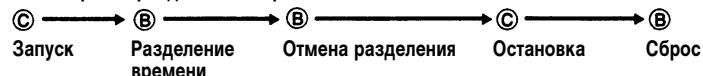

в) Разделение и фиксирование времени 1-го и 2-го места

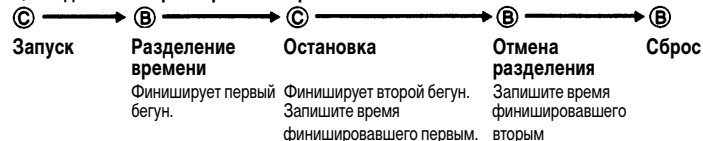

10 ВВОД ТЕКСТА

Ниже описаны процедуры ввода отдельных символов текста в режиме контактных данных, в режиме расписания, в режиме азбуки Морзе и в режиме жизненно важных / опознавательных данных.

3-3 Подсветка

- Чтобы на две секунды включить подсветку табло, нажмите кнопку «L». В режиме азбуки Морзе во время отображения на табло точек и тире при нажатии кнопки «L» подсветка табло не включается.

Примечания

- В этих часах в качестве подсветки используется электролюминесцентный источник, который в результате особенно продолжительного использования теряет мощность своего люминесцирующего излучения.
- Подсветка остается включенной в течение примерно двух секунд после нажатия вами кнопки «L», даже если в момент нажатия кнопки «L» табло уже подсвечено. Если вы будете удерживать кнопку «L» в нажатом состоянии в течение одной или двух минут, то подсветка автоматически выключится.
- При ярком солнечном свете подсветка может быть плохо видна.
- Во время подачи звукового сигнала подсветка автоматически отключается.
- Во время подсвечивания циферблата часы будут издавать звуковой сигнал. Такое звучание связано с активностью транзистора, который начинает вибрировать при подсвечивании электролюминесцентной панели. Это является нормальным и не свидетельствует о какой-либо неисправности ваших часов.

4 РЕЖИМ КОНТАКТНЫХ ДАННЫХ

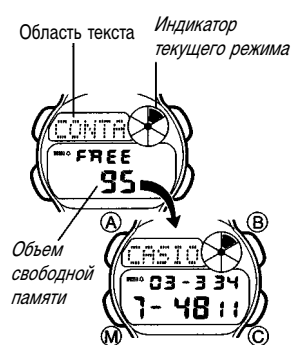

Режим контактных данных позволяет сохранять в памяти часов до 100* наборов контактных данных (например, таких, как номера телефонов). Записанные данные автоматически сортируются в алфавитном порядке по строке текста, введенной в область текста.

* В режиме контактных данных и в режиме расписания данные записываются в одну и ту же область памяти. Это означает, что максимальное количество записей, которое вы можете ввести в память в режиме контактных данных, сокращается на единицу при вводе каждой записи в режиме расписания.

- Всякий раз, когда вы входите в режим контактных данных, в текстовой области табло начинает перемещаться текст «CONTACT CODE» [Контактные данные]. После его однократного перемещения на табло появляются контактные данные. Вы можете в любой момент прервать перемещение этого текста и вывести на табло контактные данные, нажав кнопку «А», «В» или «С».
- Более подробная информация о сортировке данных содержится в конце этого руководства в разделе «Таблица символов». Данные, представленные на табло перед непосредственным выходом из режима контактных данных, при возвращении в этот режим снова появятся на табло.

4-1 Как вводить контактные данные

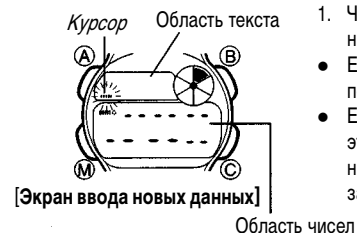

1. Чтобы вывести на табло экран ввода новых данных, в режиме контактных данных одновременно нажмите кнопки «В» и «С».
 - Если в памяти нет никаких контактных данных, то экран ввода новых данных появится сразу же после того, как вы войдете в режим контактных данных.
 - Если в текстовой области табло появится сообщение «FULL» [Заполнено], то это значит, что память полностью заполнена. Для того, чтобы ввести новые данные, сначала вам придется удалить из памяти некоторые ранее выполненные записи.
2. Держите кнопку «А» в нажатом состоянии до тех пор, пока в текстовой области табло не появится мигающий курсор.
3. Введите имя в текстовую область, а контактный номер - в числовую область табло.
 - Вводимое вами в текстовую область имя не может превышать 8 символов, а вводимый в числовую область номер телефона не может превышать 12 цифр.
 - В числовую область табло можно вводить только цифры, тире и пробелы (текст вводить нельзя).

Для ввода символов пользуйтесь кнопками «В» и «С», а при помощи кнопки «М» перемещайте курсор по табло. Подробные сведения о вводе символов вы можете получить из раздела 10 «Ввод текста» на стр. 18.

- После того, как все нужные вам данные будут введены, нажмите кнопку «А», чтобы записать их в память и вернуться в исходный режим контактных данных.
- После того, как вы нажмете кнопку «А», чтобы сохранить данные, на табло часов на несколько секунд появится сообщение «SORT» [Сортировка]. После того, как операция сортировки будет завершена, табло возвратится в исходный режим контактных данных (без курсора).

4-2 Как вывести на табло контактные данные

Чтобы осуществить последовательный просмотр содержащихся в памяти данных в обычном порядке, в режиме контактных данных нажмите кнопку «С», а чтобы выполнить аналогичный просмотр в обратном порядке, нажмите кнопку «В».

- Удерживание любой из этих кнопок в нажатом состоянии позволяет осуществлять просмотр на более высокой скорости.
- Экран ввода новых данных появляется на табло всякий раз, когда вы при просмотре доходите до последней или до первой записи, хранящейся в памяти.

4-3 Как редактировать данные в записной книжке

- Просмотрите выполненные вами записи в режиме контактных данных и выведите на табло ту из них, которую вы хотите отредактировать.
- Нажмите кнопку «А» и удерживайте ее в нажатом состоянии до тех пор, пока в текстовой области табло не появится мигающий курсор.
- С помощью кнопки «М» переведите курсор к тому знаку, который вы хотите изменить.
- Введите нужный вам знак.
- Более подробная информация о процедуре ввода символов содержится в разделе 10 «Ввод текста».
- После того, как вы завершите редактирование данных, нажмите кнопку «А», чтобы сохранить изменения и вернуться в режим контактных данных.

4-4 Как удалять контактные данные

- Просмотрите выполненные вами записи в режиме контактных данных и выведите на табло ту из них, которую вы хотите удалить.
- Нажмите кнопку «А» и удерживайте ее в нажатом состоянии до тех пор, пока в текстовой области табло не появится мигающий курсор.
- Нажмите кнопки «В» и «С» одновременно, чтобы удалить запись.
- В это время на текстовой области табло появится курсор, позволяя вам вводить символы.
- Нажмите кнопку «А», а затем «L», чтобы вернуться в исходный режим контактных данных.

7-7 Как редактировать жизненно важные / опознавательные данные

- Просмотрите выполненные вами в режиме жизненно важных / опознавательных данных записи и выведите на табло ту из них, которую вы хотите отредактировать.
- Нажмите кнопку «А» и удерживайте ее в нажатом состоянии до тех пор, пока данные на дисплее не начнут мигать.
- Используйте кнопку «М» для того, чтобы перевести курсор к тому элементу данных, который вы хотите изменить.
- При помощи кнопок «В» и «С» введите нужные вам данные.
- Более подробная информация о процедуре ввода данных содержится в разделах, в которых описывается процедура ввода символов для каждого из перечисленных выше экранов.
- После того, как вы завершите редактирование данных, нажмите кнопку «А», чтобы сохранить изменения и вернуться к тому экрану, с которого вы начали при выполнении шага 1 этой процедуры.

7-8 Как удалить запись в режиме жизненно важных / опознавательных данных

- Просмотрите выполненные вами в режиме жизненно важных / опознавательных данных записи и выведите на табло ту из них, которую вы хотите удалить.
- Нажмите кнопку «А» и удерживайте ее в нажатом состоянии до тех пор, пока данные на дисплее не начнут мигать.
- Нажмите кнопки «В» и «С» одновременно, чтобы удалить запись.
- Нажмите кнопку «А», чтобы сохранить изменения и вернуться к тому экрану, с которого вы начали при выполнении шага 1 этой процедуры.

8 РЕЖИМ ЗВУКОВЫХ СИГНАЛОВ

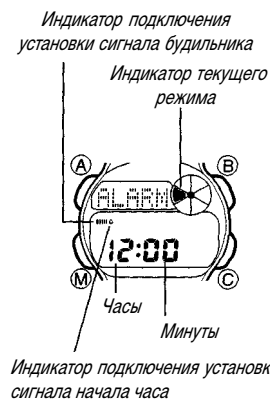

Если на часах подключена установка сигнала будильника, то сигнал будет звучать каждый день в заданное время в течение 20 секунд. Чтобы прервать исполнение сигнала, когда он начнет звучать, нажмите любую кнопку.

Если на часах подключена установка сигнала начала часа, то сигнал будет звучать в начале каждого часа.

8-1 Как установить время подачи сигнала будильника

- Нажмите кнопку «А» в режиме звуковых сигналов и держите ее в нажатом состоянии до тех пор, пока на цифровом табло не начнут мигать цифры в разряде часов. Мигающие цифры в разряде часов означают, что в это время их значение может быть вами изменено.
- При этом установка сигнала будильника подключается автоматически.
- Нажмите кнопку «М», чтобы изменить разряд мигающих цифр согласно представленной ниже последовательности.

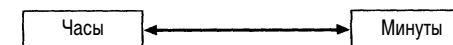

- Нажмите кнопку «С», чтобы увеличить значение мигающих цифр, либо кнопку «В», чтобы уменьшить их. Удерживая любую из этих кнопок в нажатом состоянии, вы можете изменять показания на более высокой скорости.
- Формат времени подачи сигнала будильника (12-часовой или 24-часовой) соответствует формату, выбранному вами в режиме текущего времени.
- В случае использования 12-часового формата будьте внимательны, чтобы при установке времени подачи сигнала будильника не ошибиться во времени «До полудня» и «После полудня» (выведенный на табло индикатор «P» указывает на время после полудня).
- После того, как вы установите время подачи сигнала будильника, нажмите кнопку «А», чтобы вернуться в исходный режим звуковых сигналов.

7-4 Как ввести дату вашего рождения

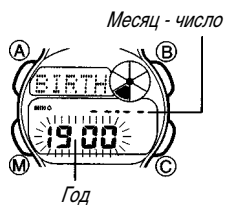

1. В режиме жизненно важных / опознавательных данных выведите на табло экран с заголовком «**BIRTH**» [Дата рождения].
2. Нажмите кнопку «А» и держите ее в нажатом состоянии до тех пор, пока на табло не начнут мигать цифры в разряде года. Мигающие цифры означают, что вы можете их изменить.
3. Нажмите кнопку «М», чтобы изменить разряд мигающих цифр согласно представленной ниже последовательности.

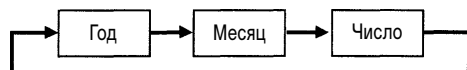

4. Нажимая кнопку «С», вы можете увеличивать значение в выбранном разряде, а нажимая кнопку «В» - уменьшать его. Удерживая любую из этих кнопок в нажатом состоянии, вы можете менять показания на более высокой скорости.
- Вы можете установить год в диапазоне от 1900 до 2039.
5. После того, как вы введете данные, нажмите кнопку «А», чтобы сохранить их в памяти и вернуться к исходному экрану с заголовком «**BIRTH**» [Дата рождения] (без мигающих цифр).

7-5 Опознавательные данные

- В этих часах предусмотрены три поля ввода личных опознавательных данных с заданными заголовками: «**CREDIT**» [Номер кредитной карточки], «**LICENCE**» [Номер водительского удостоверения] и «**PASSPORT**» [Номер паспорта]. Вы можете оставить эти встроенные заголовки такими, как они есть, или добавить к каждому из них до восьми символов, чтобы обозначить, например, название компании, выдавшей кредитную карточку, и т.п.
- Помимо трех полей ввода данных с заданными заголовками, имеется еще два поля, в которые вы можете ввести любые заголовки, содержащие до 8 символов, для обозначения двух произвольных записей.
- В каждое поле ввода опознавательных данных вы можете ввести до 12 цифр.

7-6 Как ввести личные опознавательные данные

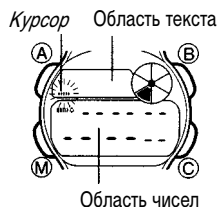

1. В режиме жизненно важных / опознавательных данных выведите на табло экран личных опознавательных данных, куда вы хотите вводить данные.
 - Подробные сведения о переходе от одного экрана к другому содержатся в разделе 7-1 «Как вывести на табло жизненно важные / опознавательные данные».
2. Нажмите кнопку «А» и держите ее в нажатом состоянии до тех пор, пока в текстовой области табло не появится мигающий курсор.
3. Если хотите, введите в текстовую область нужный вам текст.
 - В поле с заданным заголовком вы можете добавить к этому заголовку еще восемь символов. В поле с произвольными данными (без заданного заголовка) вы можете ввести заголовок, содержащий до 8 символов.

- Если вы хотите использовать заданный заголовок таким, какой он есть, не добавляя к нему никаких символов, 8 раз нажмите кнопку «М», чтобы перевести курсор в область чисел.

Для ввода символов пользуйтесь кнопками «В» и «С», а при помощи кнопки «М» перемещайте курсор по табло. Подробные сведения о вводе символов вы можете получить из раздела 10 «Ввод текста» на стр. 18.

4. После того, как вы введете текст, воспользуйтесь кнопкой «М», чтобы перевести курсор в область чисел и ввести числовые данные.
 - В область чисел вы можете ввести до 12 цифр.
 - В область чисел вы можете вводить только тире, цифры и пробелы (текст вводить нельзя).
5. После того, как вы введете данные, нажмите кнопку «А», чтобы сохранить их в памяти и вернуться к экрану, с которого вы начали при выполнении шага 1 этой процедуры.

5 РЕЖИМ РАСПИСАНИЯ

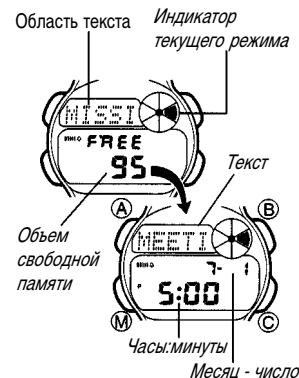

Режим расписания позволяет сохранять в памяти до 100* записей (каждая из которых содержит дату и время запланированного вами дела, а также напоминающее сообщение). При наступлении времени очередного запланированного вами дела часы будут подавать звуковой сигнал, и введенный вами в соответствии с назначенным делом текст будет перемещаться по текстовой области табло.

* В режиме контактных данных и в режиме расписания данные записываются в одну и ту же область памяти. Это означает, что максимальное количество записей, которое вы можете ввести в память в режиме расписания сокращается на единицу при вводе каждой записи в режиме контактных данных.

- Всякий раз, когда вы входите в режим расписания, в текстовой области табло начинает перемещаться текст «**MISSION CODE**» [Запланированное дело]. После его однократного перемещения на табло появляются данные, записанные в режиме расписания. Вы можете в любой момент прервать перемещение этого текста и вывести на табло эти данные, нажав кнопку «А», «В» или «С».

Примечания

- При наступлении времени запланированного вами дела подается звуковой сигнал. Он продолжает звучать в течение 20 секунд или до тех пор, пока вы не прервете его исполнение, нажав любую кнопку.
- Вывод на табло напоминающего сообщения и его перемещение в текстовой области осуществляется в момент наступления заданного вами времени только в том случае, если в это время часы работают в режиме текущего времени. Текст перемещается по табло в течение 25 секунд или до тех пор, пока вы дважды не нажмете какую-нибудь кнопку (первый раз - чтобы прервать исполнение звукового сигнала, второй - чтобы остановить перемещение на табло текста).
- Записи, введенные в память часов в режиме расписания, автоматически сортируются в хронологическом порядке.
- При входе в режим расписания на табло появляются данные, соответствующие следующему запланированному вами делу.

5-1 Как ввести новую запись в режиме расписания

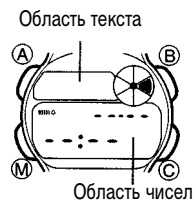

[Экран ввода новых данных]

1. В режиме расписания нажимайте кнопку «В» или «С» до тех пор, пока на табло не появится экран ввода новых данных.
 - Если в памяти нет никаких записей о запланированных вами делах, то экран ввода новых данных появится сразу же после того, как вы войдете в режим расписания.
 - Если в текстовой области табло появится сообщение «**FULL**» [Заполнено], то это значит, что память полностью заполнена. Для того, чтобы ввести новые данные, сначала вам придется удалить из памяти некоторые ранее выполненные записи.
2. Держите кнопку «А» в нажатом состоянии до тех пор, пока в числовой области табло не начнут мигать символы в разряде месяца. Мигающие символы в разряде месяца означают, что они могут быть вами изменены.
- Исходная установка времени в режиме расписания - всегда полночь. В 12-часовом формате оно отображается на табло следующим образом: «12:00», а в 24-часовом - «0:00». Формат представления времени вы можете выбрать в режиме текущего времени.
3. Нажмите кнопку «М», чтобы изменять разряд мигающих цифр согласно представленной ниже последовательности.

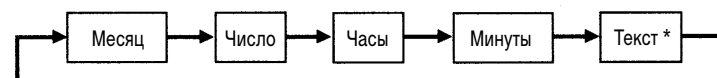

* Вводимое вами в текстовую область имя не может превышать 11 символов. Это означает, что если вы введете только пять символов, вам нужно будет 6 раз нажать кнопку «М», чтобы перейти к установке месяца.

4. Когда цифры в разряде месяца, числа, часов или минут мигают, вы можете увеличивать выбранное значение путем нажатия кнопки «С» или уменьшать его путем нажатия кнопки «В». Удерживая любую из этих кнопок в нажатом состоянии, вы сможете менять значения на более высокой скорости.

Внимание!

- Если вы не введете месяц и число, данные в режиме расписания сохранены не будут.
 - Вы можете установить только такую дату, которая наступит не позже, чем через год. Например, если на часах в режиме текущего времени задано 30 июня 1996 года, то самой поздней датой, которую вы можете ввести в режиме расписания, является 29 июня 1997 года.
 - В случае использования 12-часового формата будьте внимательны в том, чтобы при установке времени запланированного вами дела не ошибиться во времени «До полудня» (нет индикатора) и «После полудня» (индикатор «P»).
5. Введите текст в текстовую область табло.
 - В качестве текста вы можете ввести не более 11 символов.

Для ввода символов пользуйтесь кнопками «B» и «C», а при помощи кнопки «M» перемещайте курсор по табло. Подробные сведения о вводе символов вы можете получить из раздела 10 «Ввод текста» на стр. 18.

6. После того, как все нужные вам данные будут введены, нажмите кнопку «A», чтобы записать их в память и вернуться в исходный режим расписания.
- Записи, сделанные вами в режиме расписания, остаются в памяти до тех пор, пока вы не удалите их. Не забывайте стирать старые ненужные записи. Подробные сведения об удалении записей содержатся в разделе «5-4 Как удалить выбранную вами запись в режиме расписания».

5-2 Как вывести на табло запись в режиме расписания

В режиме расписания нажмите кнопку «C», чтобы осуществить прямой последовательный просмотр содержащихся в памяти данных, либо кнопку «B», чтобы выполнить аналогичный просмотр в обратном порядке.

- Удерживая любую из этих кнопок в нажатом состоянии, вы сможете осуществлять просмотр на более высокой скорости.
- Экран ввода новых данных появляется на табло всякий раз, когда вы переходите к последней или первой записи, хранящейся в памяти.

5-3 Как редактировать содержащиеся в памяти записи, сделанные в режиме расписания

1. В режиме расписания просмотрите выполненные вами записи и выведите на табло ту из них, которую вы хотите отредактировать.
2. Нажмите кнопку «A» и удерживайте ее в нажатом состоянии до тех пор, пока в числовой области не начнут мигать цифры в разряде месяца.
3. Переведите курсор к тому знаку, который вы хотите изменить, с помощью кнопки «M».
4. При помощи кнопок «B» и «C» внесите исправления, введя нужный вам символ.
- Более подробная информация о вводе данных содержится в разделе «5-1 Как ввести новую запись в режиме расписания».
5. После того, как вы завершите редактирование данных, нажмите кнопку «A», чтобы сохранить изменения и вернуться в режим расписания.

5-4 Как удалить выбранную вами запись в режиме расписания

1. В режиме расписания просмотрите выполненные вами записи и выведите на табло ту из них, которую вы хотите удалить.
2. Нажмите кнопку «A» и удерживайте ее в нажатом состоянии до тех пор, пока в текстовой области табло не начнут мигать цифры в разряде месяца.
3. Нажмите кнопки «B» и «C» одновременно, чтобы удалить запись.
- В это время на табло ненадолго появится сообщение «CLEAR» [Очистка]. Затем начнут мигать цифры в разряде месяца, приглашая вас ввести новые данные.
4. Нажмите кнопку «A», а затем кнопку «L», чтобы вернуться в исходный режим расписания.

7-2 Как ввести ваше имя

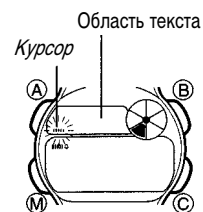

1. В режиме жизненно важных / опознавательных данных выведите на табло экран с заголовком «NAME» [Имя].
2. Нажмите кнопку «A» и держите ее в нажатом состоянии до тех пор, пока в текстовой области табло не появится мигающий курсор.
3. Введите ваше имя в текстовую область табло.
- В качестве вашего имени вы можете ввести до 16 символов.

Для ввода символов пользуйтесь кнопками «B» и «C», а при помощи кнопки «M» перемещайте курсор по табло. Подробные сведения о вводе символов вы можете получить из раздела «10 Ввод текста» на стр. 18.

- Вы можете удалить только что введенные символы, одновременно нажав кнопки «B» и «C».
4. После того, как вы введете данные, нажмите кнопку «A», чтобы сохранить их в памяти и вернуться к исходному экрану с заголовком «NAME» [Имя] (без курсора).

7-3 Как ввести резус-фактор и группу крови

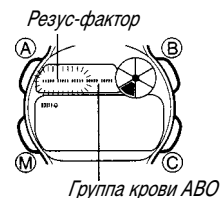

1. В режиме жизненно важных / опознавательных данных выведите на табло экран с заголовком «BLOOD» [Резус-фактор и группа крови].
2. Нажмите кнопку «A» и держите ее в нажатом состоянии до тех пор, пока в текстовой области табло не начнут мигать символы в разряде резус-фактора.
3. При помощи кнопок «B» и «C» найдите нужную вам установку резус-фактора, осуществляя выбор в соответствии с представленной ниже последовательностью.

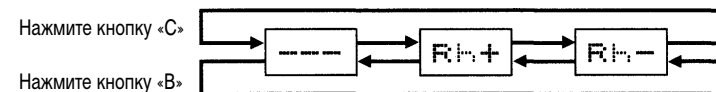

4. Нажмите кнопку «M», чтобы перейти к установке группы крови.
5. При помощи кнопок «B» и «C» найдите нужную вам группу крови, осуществляя выбор в соответствии с представленной ниже последовательностью.

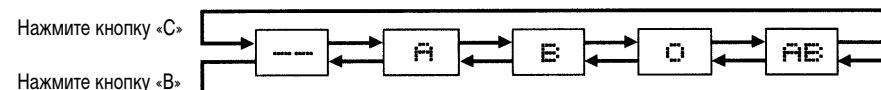

6. После того, как вы введете данные, нажмите кнопку «A», чтобы сохранить их в памяти и вернуться к исходному экрану с заголовком «BLOOD» [Резус-фактор и группа крови] (без мигающих символов).

- Если вы не хотите вводить резус-фактор, выберите символ «- - -», и «- -», если не хотите вводить группу крови, (смотрите представленную выше последовательность). Если вы не укажете ни резус-фактор, ни группу крови, на экране с заголовком «BLOOD» [Резус-фактор и группа крови] будет отображено: «- - - -».

7 РЕЖИМ ЖИЗНЕННО ВАЖНЫХ / ОПОЗНАВАТЕЛЬНЫХ ДАННЫХ

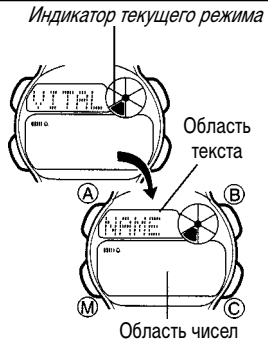

Режим жизненно важных / опознавательных данных позволяет сохранить в памяти часов все ваши жизненно важные данные (имя, резус-фактор и группу крови, дату рождения), и опознавательные данные (номер кредитной карточки, номер водительского удостоверения, номер и серию паспорта, а также две произвольных записи).

- Всякий раз, когда вы входите в режим жизненно важных / опознавательных данных, через текстовую область табло один раз проходит текст «VITAL STATS./ ID» [Жизненно важные / опознавательные данные]. Затем на табло появляется экран ввода имени (заголовок - «NAME» [Имя]). Вы можете в любой момент прервать перемещение начального текста и вывести на табло экран ввода имени, нажав кнопку «A», «B» или «C».
- Экран имени первым появляется на табло всякий раз, когда вы входите в режим жизненно важных / опознавательных данных.

Внимание!

- Если вы ввели в память часов ваши опознавательные и жизненно важные данные, не передавайте никому ваши часы. Иначе, в случае оказания срочной медицинской помощи человеку, у которого окажутся эти часы, ваши данные могут быть восприняты за данные этого человека.
- Помните, что, если вы передадите кому-нибудь эти часы или если их украдут, опознавательные данные могут быть использованы неправомерно. По этой причине производитель настоятельно рекомендует вам записывать подобную информацию в кодированной форме, чтобы она была недоступна посторонним людям.
- Компания CASIO COMPUTER CO., LTD не несет ответственности перед вами или перед третьими лицами за какие бы то ни было потери, ущерб или убытки, связанные с неправильным использованием данных, хранящихся в памяти этих часов.

7-1 Как вывести на табло жизненно важные / опознавательные данные

В режиме жизненно важных / опознавательных данных нажимайте кнопку «B» или «C», чтобы менять выводимые на табло данные согласно указанной ниже последовательности.

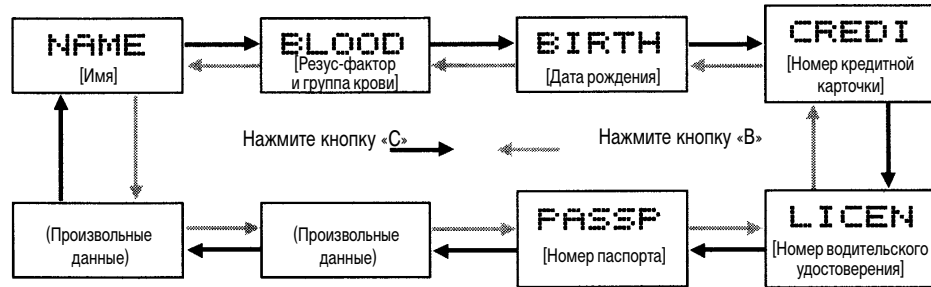

- Представление на табло каждого типа данных сопровождается выводом в текстовую область табло соответствующего заголовка. В случае вывода на табло экрана для произвольных данных, вы можете также задать нужный вам заголовок, который будет появляться в текстовой области всякий раз, когда вы захотите вывести на табло эти данные.

6 РЕЖИМ АЗБУКИ МОРЗЕ

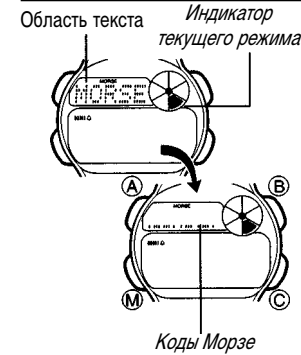

Режим азбуки Морзе позволяет сохранять в памяти до 16 символов в качестве обычного текста или текста, записанного азбукой Морзе. Нажав одну кнопку, вы можете преобразовать хранящийся в памяти обычный текст в текст, записанный азбукой Морзе, и наоборот.

- Всякий раз, когда вы входите в режим азбуки Морзе, в текстовой области табло бегущей строкой проходит надпись «MORSE CODE» [Азбука Морзе]. После его однократного перемещения на табло появляются данные, записанные в режиме азбуки Морзе. Вы можете в любой момент прервать перемещение этого текста и вывести на табло эти данные, нажав кнопку «A», «B» или «C».
- При отображении в текстовой области табло данных, записанных азбукой Морзе, вначале на две-три секунды на табло выводится индикатор «■ ■ ■», а затем появляются данные, записанные азбукой Морзе.

6-1 Использование азбуки Морзе

Азбука Морзе - это система представления букв алфавита и цифр в виде коротких и длинных знаков, называемых «точками» (·) и «тире» (—). Сообщения, записанные азбукой Морзе, выводятся в текстовую область табло в виде символов “ · ” и “ — ”, причем код каждой буквы отделен от кодов соседних букв пробелами.

Примечания

- Каждый символ, отображаемый на табло этих часов, может состоять не более чем из пяти элементов кода (точек, тире). Это значит, что коды Морзе, которые состоят из шести элементов (эти коды представляют собой знаки препинания), не отображаются на табло этих часов.
- Вы можете настроить часы таким образом, чтобы они издавали звуковой сигнал или обеспечивали бы бесшумное мигание подсветки в соответствии с точками и тире азбуки Морзе в процессе движения сообщения по текстовой области табло.

Пример сообщения, записанного азбукой Морзе

Представьте себе, что вы хотите составить и прослушать записанное азбукой Морзе сообщение, которым вы известите своего друга о вашем желании назначить с ним встречу в парке в 3 часа. Один из вариантов этого сообщения выглядит следующим образом:

Park, 3 =
 P A R K 3

- Перечень всех кодов Морзе для символов латинского алфавита и цифр представлен в разделе «Таблица азбуки Морзе» в конце этого руководства.

6-2 Как ввести текст

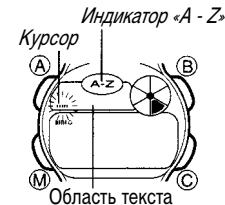

1. В режиме азбуки Морзе нажмите кнопку «C», чтобы выбрать экран ввода текста.
- При каждом нажатии кнопки «C» выполняется переключение между вводом кодов Морзе (на табло представлен индикатор «MORSE» [Ввод кодов Морзе]) и вводом текста (индикатор «A - Z»)
2. Нажмите кнопку «A» и удерживайте ее в нажатом состоянии до тех пор, пока в текстовой области табло не появится мигающий курсор.
3. В область текста введите нужный вам текст.
 - В область текста можно ввести до 16 символов.
 - В область текста можно вводить только буквы алфавита и цифры. Знаки препинания вводить нельзя.

Для ввода символов пользуйтесь кнопками «В» и «С», а при помощи кнопки «М» перемещайте курсор по табло. Подробные сведения о вводе символов вы можете получить из раздела «10 Ввод текста» на стр. 18.

- После ввода текста нажмите кнопку «А» для сохранения данных в памяти и возврата в режим азбуки Морзе.

6-3 Преобразование обычного текста в текст, записанный азбукой Морзе, и наоборот

В режиме азбуки Морзе нажмите кнопку «С», чтобы преобразовать обычный текст, расположенный в текстовой области табло, в текст, записанный азбукой Морзе, и наоборот.

- Если текстовые данные включают более 5 символов, то текст перемещается по табло справа налево. Данные, записанные азбукой Морзе, всегда перемещаются по табло, вне зависимости от количества составляющих их символов.
- При отображении в текстовой области табло данных, записанных азбукой Морзе, вначале на две-три секунды на табло выводится индикатор «•••», а затем появляются данные, записанные азбукой Морзе. Подробнее об индикаторе «•••» смотрите раздел «6-4 Выбор звукового или визуального варианта кода Морзе».
- При нажатии кнопки «В» во время движения по текстовой области табло текста, записанного азбукой Морзе, автоматическое перемещение текста прекращается. Чтобы возобновить автоматическое перемещение текста, нажмите кнопку «В» еще раз.
- Когда вы нажимаете кнопку «С» для преобразования текста, записанного азбукой Морзе, в обычный текст, буквы и цифры, для которых в азбуке Морзе не существует эквивалентов, в текстовой области заменяются знаком «■■■». При переходе к вводу знаков азбуки Морзе символы, замененные знаком «■■■», преобразуются в знаки «•••■■■».
- Если в процессе автоматического перемещения записанного азбукой Морзе текста вы нажмете кнопку «А» или «L», то перемещение этого текста начнется с начала.

6-4 Выбор звукового или визуального варианта азбуки Морзе

Вы можете настроить часы таким образом, чтобы они издавали звуковой сигнал или обеспечивали бы бесшумное мигание подсветки в соответствии с точками и тире текста, записанного азбукой Морзе.

Как проверить текущую установку способа представления кода Морзе

- В режиме азбуки Морзе нажмите кнопку «С», чтобы вывести на табло код Морзе.
- Помните, что после нажатия кнопки «С» для вывода на табло данных, записанных азбукой Морзе, вначале на две-три секунды на табло выводится индикатор «•••».
- Прежде чем индикатор «•••» сменится данными, записанными азбукой Морзе, нажмите кнопку «В», чтобы изменить текущую установку способа представления кода Морзе в соответствии с представленной ниже последовательностью:

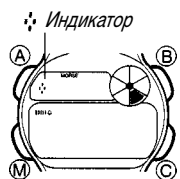

- После установки нужного способа представления подождите 2-3 секунды, и часы автоматически перейдут к экрану представлений данных в виде азбуки Морзе.
- Автоматическое перемещение данных, записанных азбукой Морзе, будет сопровождаться подсветкой или звуковым сигналом, в зависимости от выбранного способа представления.
- Подсветкой или звуком сопровождается лишь однократное перемещение данных по табло.
- Если во время вывода на табло записанных азбукой Морзе данных, сопровождаемых подсветкой или звуком, наступает время подачи сигналов будильника или сигнала-сообщения о запланированном вами деле, то сопровождение подсветкой или звуком прерывается, и подается соответствующий звуковой сигнал.

6-5 Как редактировать текст

Обратите внимание на то, что редактировать введенный вами текст вы можете только в режиме азбуки Морзе. Записанные азбукой Морзе данные отредактировать нельзя. Отредактировав обычный текст, вы можете преобразовать его в текст, записанный азбукой Морзе.

- В режиме азбуки Морзе нажмите кнопку «С», чтобы вывести имеющийся текст в текстовую область табло.
- Нажмите и удерживайте в нажатом состоянии кнопку «А» до тех пор, пока в текстовой области табло не появится мигающий курсор.
- Пользуясь кнопкой «М», переместите курсор к тому символу, который вы хотите заменить.
- Введите новый символ.
- Подробнее о вводе текста смотрите раздел 10 «Ввод текста».
- Выполнив всех необходимые изменения, нажмите кнопку «А», чтобы сохранить данные в памяти часов и вернуться в режим азбуки Морзе.

6-6 Как удалять данные, записанные в режиме азбуки Морзе

Вы можете использовать приведенную ниже процедуру для удаления как обычного текста, так и для текста, записанного азбукой Морзе. При удалении обычного текста автоматически удаляется соответствующий текст, записанный азбукой Морзе, и наоборот, при удалении записанного азбукой Морзе сообщения, удаляется и соответствующий обычный ему обычный текст.

- В режиме азбуки Морзе нажмите и удерживайте в нажатом состоянии кнопку «А».
- Если в текстовой области табло находится обычный текст, то удерживайте кнопку «А» в нажатом состоянии до тех пор, пока не появится курсор. Если в текстовой области табло находится текст, записанный азбукой Морзе, держите эту кнопку в нажатом состоянии до тех пор, пока данные не начнут мигать.
- Для того чтобы удалить данные, представленные в текстовой области табло, одновременно нажмите кнопки «В» и «С».
- Если вы удаляете данные, записанные азбукой Морзе, то удаление производится при нажатии любой кнопки, кроме кнопки «А».
- При этом в текстовой области табло появляется знак «>» (если вы удалили обычный текст) или знак «•••» (если вы удалили сообщение, записанное азбукой Морзе). Эти знаки свидетельствуют о готовности к вводу новых данных.
- Введите новые данные или нажмите кнопку «А», чтобы вернуться в режим азбуки Морзе.

6-7 Как ввести новые данные, записанные азбукой Морзе

Индикатор «MORSE» [Азбука Морзе]

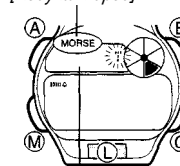

Область текста

- В режиме азбуки Морзе нажмите кнопку «С», чтобы выбрать экран ввода данных, записанных азбукой Морзе.
- При каждом нажатии кнопки «С» выполняется переключение между вводом кодов Морзе (на табло представлен индикатор «MORSE» [Азбука Морзе]) и вводом текста (индикатор «А-Z»)
- Нажмите кнопку «А» и удерживайте ее в нажатом состоянии до тех пор, пока в текстовой области табло не появится индикатор «•••».
- Пользуясь азбукой Морзе, введите в текстовую область нужные вам данные.
- Для ввода точек (•) пользуйтесь кнопкой «В», для ввода тире (—) - кнопкой «С». Для ввода пробелов между символами пользуйтесь кнопкой «М», а для возврата и удаления ошибочно введенного знака слева (точки или тире) - кнопкой «L».
- Не забывайте вставлять пробелы между знаками, представленными комбинациями точек и тире. Каждый вводимый вами знак может состоять не более чем из 5 элементов кода (точек и тире). Таким образом, если после ввода пятого элемента кода (точки или тире) вы не вставите пробел, то дальнейший ввод станет невозможен.
- Введя все данные при помощи азбуки Морзе, нажмите кнопку «А», чтобы сохранить их в памяти и вернуться в режим азбуки Морзе.
- Данные, записанные азбукой Морзе, всегда автоматически перемещаются в текстовой области табло ваших часов, независимо от количества составляющих их символов.