

Совет

Данное Руководство по эксплуатации определяет установление и прекращение прав и обязанностей относительно гарантии качества продукции и послепродажного обслуживания между Chery Automobile Co., Ltd. и клиентами. До начала использования автомобиля покупатель должен внимательно прочесть данное Руководство по эксплуатации.

Руководство по эксплуатации автомобиля indiS

Искренне поздравляем вас с приобретением автомобиля Chery indiS! Благодарим вас за то, что Вы оказываете предпочтение компании Chery и ее продукции!

Все сотрудники авторизованных сервисных станций Chery являются опытными специалистами, прошедшими специальное обучение. Они всем сердцем и душой стремятся обеспечить вам наилучшее обслуживание.

Современные технологии автомобиля Chery indiS обеспечивают его отличные технические характеристики. Уже сам факт выбора вами автомобиля Chery indiS свидетельствует о том, что вы предъявляете высочайшие и бескомпромиссные требования к ездовым характеристикам и дизайну автомобиля.

Данное Руководство по эксплуатации ознакомит вас с техническими характеристиками и методами безопасной эксплуатации автомобиля Chery indiS.

Вам следует тщательно изучить данное Руководство по эксплуатации, чтобы ознакомиться с характеристиками автомобиля и правилами его эксплуатации. Это позволит использовать все преимущества автомобиля, обеспечить безопасность вождения, содержать автомобиль в исправном состоянии и получать максимальное удовольствие от поездок.

Данное руководство относится к модели Chery indiS.

Chery Automobile Co., Ltd.

Предисловие

Данное Руководство составлено с учетом дорожных условий в Российской Федерации и особенностей конструкции модели Chery indiS, и поэтому применимо только к автомобилям модели indiS, которые производятся компанией Chery Automobile Co., Ltd. и эксплуатируются на территории Российской Федерации. Данное Руководство соответствует состоянию продукции на момент его передачи в печать. Chery Automobile Co., Ltd. оставляет за собой право изменять содержание данного Руководства, а также без предварительного уведомления вносить изменения в свою продукцию после издания данного Руководства. Некоторые численные значения, приведенные в Руководстве, даны только для справки. Если описание в Руководстве будет отличаться от фактических особенностей автомобиля, следует ориентироваться на эти особенности.

Данное Руководство является главным документом, подтверждающим ваше право на гарантию качества

транспортного средства и гарантийное обслуживание вашего автомобиля. Храните данное Руководство в автомобиле, чтобы оно всегда было под рукой. При перепродаже автомобиля, пожалуйста, передайте новому владельцу данное Руководство вместе с полным комплектом прилагаемой документации.

Особые требования

Перед использованием автомобиля следует внимательно изучить данное Руководство, чтобы не утратить право на предоставляемое компанией Chery гарантийное обслуживание вследствие нарушения правил эксплуатации.

Компания Chery Automobile Co., Ltd. (в дальнейшем именуемая просто «компания») установила правила обкатки новых автомобилей и регламент технического обслуживания, включая гарантийное обслуживание. Поскольку упомянутые выше правила технического обслуживания имеют первостепенное значение для

обеспечения безопасной эксплуатации и поддержания исправного состояния вашего автомобиля, вы должны строго соблюдать их положения.

Если по вашей вине возникнет неисправность из-за небрежного отношения или неправильного использования автомобиля и его частей, из-за невыполнения технического обслуживания в соответствии с установленным пробегом или периодом времени, либо если у вас нет отметки о проведении технического обслуживания, либо если вы изменили конструкцию или оснащение своего автомобиля не предусмотренным для него оборудованием, то вы потеряете право на гарантийное обслуживание, и все ваши претензии на прямые или косвенные последствия будут отвергнуты авторизованными сервисными станциями компании Chery.

При возникновении любых проблем в период эксплуатации автомобиля Chery он будет проверен и отремон-

тирован в авторизованной сервисной станции Chery. При проверке и ремонте сервисная станция имеет право после обследования состояния автомобиля решить, следует ли отремонтировать неисправные компоненты или заменить их новыми.

Если при чтении данного *Руководства по эксплуатации* у вас возникнут какие-либо вопросы, рекомендуем обратиться в компанию Chery и в сервисную станцию авторизованного дилера Chery. Мы считаем, что отзывы покупателей об изделии

имеют важное значение, и всегда готовы их выслушать. Авторские права на данное Руководство и его последнюю редакцию принадлежат компании Chery Automobile Co., Ltd.

Приятного вождения!

Содержание

Введение	01-7
Основы управления автомобилем	02-17
Приборная панель и органы управления	03-35
Безопасность	04-103
Действия в экстренных ситуациях.....	05-127
Техническое обслуживание	06-147
Характеристики автомобиля. Рекомендуемые эксплуатационные материалы.....	07-169

Глава 01 Введение

О чем вы должны узнать, прежде чем приступить к чтению Руководства по эксплуатации.....	01-9	Правила обкатки при пробеге первых 2000 км.....	01-11
Комплектация автомобиля	01-9	Правила обкатки при пробеге от 2000 до 3000 км.....	01-11
Предупреждающие символы в данном Руководстве	01-10	Меры предосторожности при эксплуатации автомобиля после обкатки	01-11
Проверка нового автомобиля	01-10	Значение символов, часто встречающихся на автомобиле	01-13
Обкатка нового автомобиля	01-11		

О чем вы должны узнать, прежде чем приступить к чтению Руководства по эксплуатации

Благодарим вас за покупку автомобиля Chery indiS. Для того чтобы правильно пользоваться автомобилем и уметь защищать свои права, вам следует внимательно прочесть данное Руководство.

В нем содержатся важные инструкции и советы по ежедневной эксплуатации и регулярному обслуживанию вашего автомобиля. Чем больше вы будете знать о своем автомобиле, тем безопаснее, экономичнее и увлекательнее будет его вождение.

Любая неправильно выполненная операция способна повредить автомобиль и лишить вас права на гарантийный ремонт.

Периодическое техническое обслуживание автомобиля позволит поддержать его состояние на высоком уровне и обеспечить более высокую стоимость при продаже. В авторизованных сервисных станциях, имеющих на всей территории Российской Федерации, работают квалифицированные специалисты, которые обеспечат быстрое и качественное обслуживание вашего автомобиля.

Профессионалы, прошедшие специальное обучение, должны образом обслужат ваш автомобиль и установленное на нем оборудование. Для ремонта будут использоваться

только оригинальные запчасти производства Chery.

Комплектация автомобиля

В данном Руководстве приведено описание максимальной комплектации автомобиля Chery indiS на момент сдачи Руководства в печать. Это значит, что в Руководстве приведено все стандартное и заказное оборудование автомобиля Chery indiS. Некоторые из указанных вариантов комплектации могут быть представлены лишь в будущем или по-прежнему не на все рынки и, следовательно, они не могут относиться к вашему автомобилю.

Введение

Предупреждающие символы в данном Руководстве



Как снизить риск повреждения автомобиля и его оснащения, а также избежать травм при эксплуатации автомобиля? Ответ на этот вопрос содержится в тексте, отмеченном восклицательным знаком, вписанным в треугольник. Внимательно прочтите соответствующие указания и следуйте им.



Отмеченное данным символом оборудование для автомобилей определенной комплектации или поставляется лишь по заказу для некоторых вариантов автомобиля, либо продается на отдельных рынках.



Если вы встретите данный символ на автомобиле, то перед выполнением связанных с ним действий вы должны прочесть соответствующие разделы данного Руководства.



Мы обязаны понимать свою ответственность за сохранение окружающей среды. Для достижения этой цели необходимо правильно пользоваться автомобилем и соблюдать нормы и правила по очистке автомобиля и по утилизации отходов. Соответствующая информация отмечена символом в виде дерева.

Проверка нового автомобиля

Перед передачей вам автомобиля дилер Сегу выполняет его проверку согласно принятым в компании правилам. Дилер должен заполнить «Сертификат предпродажной проверки», и заверить его

официальной печатью отдела продаж.

Отдел продаж в присутствии покупателя должен проверить весь автомобиль в соответствии с **Ведомостью продажи и доставки автомобиля Chery**, и ознакомить покупателя с основными сведениями об эксплуатации автомобиля. Ведомость подписывается как продавцом, так и покупателем.

Обкатка нового автомобиля

Ввиду особенностей изготовления компонентов и сборки механизмов, трение между подвижными частями в начальный период эксплуатации нового автомобиля всегда намного больше, чем при нормальных

условиях. Поскольку первоначальная обкатка автомобиля значительно влияет на его срок службы, надежность и экономичность, необходимо строго соблюдать процедуру обкатки нового автомобиля.

Правила обкатки при пробеге первых 2000 км

- Строго запрещается движение с максимальной скоростью.
- Запрещается также движение со скоростью свыше 80 км/ч.
- Следует избегать максимальной скорости движения при включении любой передачи.

Правила обкатки при пробеге от 2000 до 3000 км

- Допускается разгон до максимальной скорости или движение автомобиля без превышения максимально допустимой частоты вращения коленчатого вала.

Меры предосторожности при эксплуатации автомобиля после обкатки

При эксплуатации автомобиля, оснащенного тахометром, максимально допустимая на короткий промежуток времени частота вращения коленчатого вала двигателя составляет 6000 об/мин. Переключение на

Введение

следующую более высокую передачу коробки передач следует производить до того, как стрелка тахометра достигнет красного сектора при условии выполнения переключения вручную. Не допускайте без необходимости работу двигателя при высокой частоте вращения коленчатого вала. По возможности ранний переход на более высокую передачу способствует экономии топлива, снижению шума и защите окружающей среды от вредных выбросов.

Также при движении автомобилем не рекомендуется слишком низкая частота вращения коленчатого вала двигателя. В этом случае включите более низкую передачу.





Не допускайте работы непрогретого двигателя при максимальной частоте вращения как на холостом ходу, так и при движении автомобиля. В начальный период эксплуатации новые шины не обеспечивают достаточного сцепления с дорогой. Поэтому новые шины также требуют обкатки. Следовательно, при пробеге первых 100 км скорость движения автомобиля не должна быть высокой и управлять автомобилем следует осторожно.

Новые тормозные колодки не создают достаточного для эффективного торможения тормозного момента в первые 200 км пробега. Если в этот период интенсивность торможения покажется недостаточной, увеличьте усилие нажатия тормозной педали. Так же поступайте

после замены тормозных колодок.

После пробега новым автомобилем первых 800 км следует обязательно подтянуть колесные гайки установленным моментом затяжки. Точная величина момента затяжки указана в разделе «Технические характеристики» данного Руководства. В случае замены колес, а также при ослаблении затяжки колесных гаек, их следует подтянуть установленным моментом затяжки, как после пробега новым автомобилем первых 800 км.

Значение символов, часто встречающихся на автомобиле

Символ	Определение
	Индикатор включения габаритных фонарей
	Индикатор включения противотуманных фар
	Индикатор указателя левого поворота
	Индикатор указателя правого поворота
	Индикатор включения дневных ходовых огней (*)
	Сигнализатор неисправности в системе управления двигателем

Символ	Определение
	Индикатор включения заднего противотуманного фонаря
	Сигнализатор общей неисправности двигателя
	Индикатор отключения подушки безопасности переднего пассажира
	Сигнализатор неисправности антиблокировочной системы (ABS)
	Предупреждение о низком давлении моторного масла

Символ	Определение
	Сигнализатор неисправности тормозной системы
	Индикатор включения стояночного тормоза
	Индикатор заряда аккумуляторной батареи
	Сигнализатор непристегнутого ремня безопасности
	Предупреждение о незакрытой двери
	Индикатор STOP

Введение

Символ	Определение
	Индикатор противоугонной системы
	Сигнализатор непристегнутого ремня безопасности переднего пассажира
	Сигнализатор неисправности подушек безопасности
	Предупреждение о перегреве двигателя (красный)
	Сигнализатор низкого уровня топлива

Символ	Определение
	Индикатор аварийной световой сигнализации
	Индикатор необходимости технического обслуживания
	Индикатор дальнего света фар
	Индикатор ближнего света фар
	Режим рециркуляции воздуха
A/C	Выключатель кондиционера
	Оттаивание/обдув ветрового стекла

Символ	Определение
	Омыватель ветрового стекла
SRS	Подушка безопасности
	Плафон освещения салона
	Индикатор обогрева заднего стекла
	Указатель звукового сигнала
	Рукоятка открывания багажника
	Знак блокировки замков

Символ	Определение
	Прикуриватель
	Выключатель света фар
	Кнопка блокировки управления электрическими стеклоподъемниками
	Знак разблокировки замков

Глава 02. Основы управления автомобилем

Пуск двигателя и особенности управления автомобилем.....	02-19	Работа антиблокировочной системы	02-25
Перед пуском двигателя.....	02-19	Использование антиблокировочной системы	02-26
Меры безопасности.....	02-19	Самодиагностика антиблокировочной системы.....	02-27
Меры предосторожности перед пуском двигателя	02-20	Стояночный тормоз	02-28
Пуск двигателя	02-20	Управление механической коробкой передач.....	02-28
Осторожно: отработавшие газы.....	02-21	Рулевое управление	02-29
Уделите внимание вентиляции кузова	02-21	Преодоление брода.....	02-30
Адаптивная функция системы управления двигателем.....	02-22	Трехкомпонентный каталитический нейтрализатор.....	02-30
Ограничение частоты вращения коленчатого вала.....	02-22	Всегда избегайте следующих ситуаций:.....	02-32
Остановка двигателя	02-22	Постановка автомобиля на стоянку.....	02-32
Тормозная система	02-23	Тепловой экран.....	02-32
Предупреждение о недостаточном уровне тормозной жидкости.....	02-23	Расход топлива	02-32
Основные сведения о работе тормозной системы.....	02-23	Расход топлива зависит от следующих факторов:.....	02-32
Усилитель тормозной системы	02-25	Скорость движения и выбранная передача	02-33
Антиблокировочная система (ABS)	02-25	Основные способы снижения расхода топлива и защита окружающей среды.....	02-33
		Вентилятор системы охлаждения двигателя	02-34
		Инструкция	02-34

Пуск двигателя и особенности управления автомобилем

Перед пуском двигателя

Пуск двигателя контролируется электронной системой управления двигателем.

При пуске двигателя с электронной системой впрыска топлива не нажимайте педаль акселератора перед пуском или во время пуска двигателя. Нажимайте педаль акселератора только при затрудненном пуске двигателя. Более подробные сведения приведены в разделе "Пуск двигателя".



Продолжительная работа двигателя при высокой частоте вращения приведет к перегреву двигателя и выпускной системы, вследствие чего не исключено возгорание или повреждение систем автомобиля. Поэтому не ставьте автомобиль на стоянку в местах с сухой травой или на иных сухих покрытиях.



Не осуществляйте пуск двигателя и не допускайте продолжительную его работу в закрытых гаражах и иных помещениях, поскольку отработавшие газы ядовиты. Перед пуском двигателя откройте ворота гаража. Более подробные сведения приведены в разделе "Осторожно: отработавшие газы" данной главы.

Меры безопасности

Работой двигателя на холостом ходу управляет электронная система. Высокая частота холостого хода в период после пуска двигателя требуется для его прогрева. После повышения температуры двигателя частота холостого хода автома-

Основы управления автомобилем

тически уменьшается. Если частота холостого хода не уменьшается автоматически, автомобиль необходимо доставить на сервисную станцию авторизованного дилера Chevy для проверки и ремонта. Не допускайте работу двигателя дольше нескольких минут, если частота холостого хода превышает нормативное значение.

Меры предосторожности перед пуском двигателя

1. Убедитесь, что фары и другое электрооборудование выключены.
2. Убедитесь, что стояночный тормоз включен.
3. Проверьте, что рычаг переключения передач находится в нейтральном положении.

4. Переведите замок зажигания в положение ON, но не поворачивайте его в положение START.

Если ключ поворачивается в замке с трудом, несколько раз поверните рулевое колесо вправо и влево, пока ключ не начнет поворачиваться свободно. Причины этого заключаются в следующем:

- Отклонение передних колес от направления прямолинейного движения.
- Переднее колесо прижато к бордюрному камню.
- Рулевое колесо было повернуто при посадке в автомобиль или высадке из него (т.е. сработала самоблокировка рулевого колеса).

5. Поворачивая ключ в замке зажигания, проверьте, не включаются ли световые сигнализаторы на приборной панели. Если этого не происходит, то автомобиль необходимо доставить на сервисную станцию авторизованного дилера Chevy для проверки и ремонта.

Пуск двигателя

1. Поверните замок зажигания в положение START, не касаясь педали акселератора, и отпустите ключ сразу же после пуска двигателя, после чего он автоматически возвратится в положение ON.
2. Нормальной для пуска двигателя считается температура наружного воздуха, равная -25°C ~ 40°C (вне

этого диапазона условия считаются ненормальными).

Осторожно: отработавшие газы

Несмотря на низкую токсичность отработавших газов, нужно опасаться содержащегося в нем оксида углерода (угарного газа). Некоторые компоненты отработавших газов могут вызвать рак, отрицательно повлиять на деторождение и функцию половой системы.

Пожалуйста, проверяйте состояние выпускной системы автомобиля и системы вентиляции кузова в следующих случаях.

- При изменении звучания выпускной системы.

- При повреждении автомобиля в результате аварии.



Если в автомобиле будет ощущаться специфический запах отработавших газов, то необходимо прекратить эксплуатацию автомобиля и доставить его на сервисную станцию авторизованного дилера Chery для проверки и ремонта, поскольку эти газы опасны для здоровья и жизни.

Уделите внимание вентиляции кузова

Во избежание отравления пассажиров, находящихся в салоне неподвижного автомобиля с работающим на холостом ходу двигателем, пожалуйста, опустите стекло двери

более чем на 2,5 см либо включите систему вентиляции для подачи в салон свежего воздуха.

Вентиляционные решетки

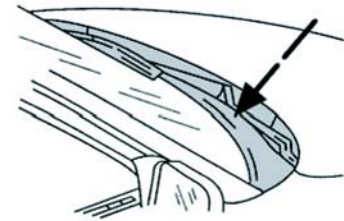

Пожалуйста, регулярно удаляйте снег, листья и другие посторонние предметы с воздухозаборной решетки, чтобы обеспечить эффективную вентиляцию салона автомобиля.

Основы управления автомобилем

Адаптивная функция системы управления двигателем

Если провода аккумуляторной батареи были отсоединены, то в очень непродолжительный промежуток времени после их присоединения возможны нарушения нормальной работы автомобиля. Это не является неисправностью и происходит из-за того, что система управления должна заново адаптироваться к двигателю.

Ограничение частоты вращения коленчатого вала

Для защиты двигателя система управления ограничивает максимальную частоту вращения коленчатого вала.



Остановка двигателя

Отпустите педаль акселератора. Подождите, когда двигатель станет работать на холостом ходу, и затем выключите зажигание.



Не нажимайте педаль акселератора до полной остановки двигателя.

При постановке автомобиля на стоянку после продолжительного движения с высокой скоростью не останавливайте двигатель сразу же. Дайте ему поработать в течение 2 минут при частоте вращения выше частоты вращения холостого хода, чтобы обеспечить постепенное охлаждения двигателя.



После выключения зажигания и остановки двигателя электрический вентилятор системы охлаждения может продолжать работать несколько минут, если температура охлаждающей жидкости остается высокой. Даже если вентилятор системы охлаждения остановился, он может вновь включиться по сигналу датчика температуры двигателя. Поэтому следует быть осторожным при проведении работ рядом с двигателем.

Тормозная система

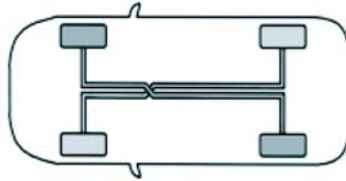

Предупреждение о недостаточном уровне тормозной жидкости

Если замок зажигания находится в положении ON и при этом сигнализатор неисправности тормозной системы на панели приборов светится  непрерывно, то это означает механическое повреждение тормозной системы или низкий уровень тормозной жидкости.

Необходимо регулярно проверять уровень тормозной жидкости в бачке.



Если уровень тормозной жидкости слишком низок, то автомобиль необходимо доставить на сервисную станцию авторизованного дилера Chery для проверки тормозной системы.

Основные сведения о работе тормозной системы

Периодически слышимый шум тормозной системы не является свидетельством ее неисправности. Но появление металлического скрежета или продолжительного визга свидетельствует о сильном износе тормозных накладок, которые следует заменить. В этом случае автомобиль необходимо

Основы управления автомобилем

доставить на сервисную станцию авторизованного дилера Chery для ремонта.

При возникновении во время торможения непрерывного дрожания или вибраций, передаваемых на рулевое колесо, автомобиль необходимо доставить на сервисную станцию авторизованного дилера Chery для ремонта.

Для обеспечения наилучшего замедления новые фрикционные накладки должны пройти период приработки. В течение первых 200 км пробега эффективность торможения будет немного ниже, что потребует более сильного нажатия педали тормоза. Это замечание относится также и к управлению автомобилем после замены тормозных колодок.

Интенсивность износа фрикционных накладок зависит от условий эксплуатации и стиля вождения автомобиля. При эксплуатации автомобиля преимущественно в городских условиях тормозные механизмы работают в очень тяжелых условиях из-за частых остановок и разгонов. Поэтому следует чаще контролировать толщину фрикционных накладок и заменять тормозные колодки на сервисной станции авторизованного дилера Chery согласно регламенту технического обслуживания.

При движении под уклон необходимо включать пониженную передачу, чтобы использовать торможение двигателем для снижения нагрузки на тормозную систему. Но даже если требуется использовать тормозную

систему, не нажимайте педаль тормоза непрерывно.

При попадании воды на тормозные диски эффективность торможения снижается. После движения через глубокие лужи или вброд, при сильном дожде или после мойки автомобиля слегка нажмите несколько раз на педаль тормоза, чтобы прогреть диски и колодки. Вода испарится и эффективность торможения будет восстановлена.



Если на автомобиль установлен заказной передний спойлер, то следует убедиться в том, что поток воздуха свободно проходит к передним тормозным механизмам, иначе они будут перегреваться и эффективность торможения уменьшится.

Усилитель тормозной системы

Если тормозной усилитель не сможет работать (например, при буксировке автомобиля или в результате неисправности), необходимо компенсировать отсутствие усиления увеличением силы нажатия на педаль тормоза.



Усилитель тормозной системы использует разрежение во впускном коллекторе двигателя. Он действует только при работающем двигателе. Поэтому не выключайте двигатель при движении на спуске.

Все педали должны полностью перемещаться до упора и возвращаться в исходное положение. Ничто не должно препятствовать перемещению педалей. Поэтому пол вокруг педалей не должен быть закрыт ковриком или каким-либо другим покрытием. При необходимости следует закрепить коврик, чтобы он не скользил и не препятствовал перемещению педалей.

Антиблокировочная система (ABS)

Антиблокировочная система предотвращает полную блокировку колес, что позволяет сохранить управляемость автомобиля даже при экстренном торможении с маневрированием для объезда препятствия.

Работа антиблокировочной системы



Антиблокировочная система работает только при нажатии педали тормоза. Если при торможении на педали тормоза

Основы управления автомобилем

ощущаются пульсации и слышен шум, это указывает на работу системы ABS. Такие пульсации и шум являются нормальными явлениями. В это время не отпускайте педаль тормоза.

Использование антиблокировочной системы

Для экстренного торможения нажимайте педаль тормоза с максимальным усилием, чтобы система ABS немедленно начала работать и вы не потеряли контроль над автомобилем. При достаточном расстоянии до препятствий вы даже сможете объезжать их.



Система ABS обеспечивает наилучшую эффективность торможения, однако длина тормозного пути во многом зависит от состояния дорожного покрытия. Система ABS не гарантирует сокращение тормозного пути при любом состоянии дорожного покрытия. Например, на засыпанных песком или снегом участках дороги тормозной путь автомобиля с ABS будет существенно длиннее, чем у автомобиля без этой системы.



Аналогично система ABS не поможет избежать опасности при небольшом расстоянии до движущегося впереди автомобиля, проезде залитых водой участков, при слишком быстром движении в поворотах и на дорогах с неудовлетворительным покрытием. Она не поможет избежать столкновения при ошибках или неправильном управлении автомобилем. Пожалуйста, управляйте автомобилем с осторожностью и снижайте скорость при движении в поворотах.

Самодиагностика антиблокировочной системы

После пуска двигателя электронный блок управления системой ABS выполняет самодиагностику. Слышимые в это время шумы не свидетельствуют о какой-либо неисправности.



Включение сигнализатора системы ABS во время движения автомобиля указывает на неисправность системы ABS и прекращение ее работы, однако на функционировании рабочей тормозной системы это не сказывается. В этом случае необходимо как можно скорее доставить автомобиль на сервисную станцию авторизованного дилера Chery для проверки и ремонта.



Основы управления автомобилем

Стояночный тормоз

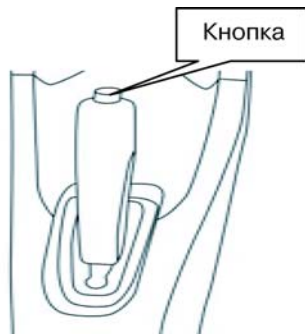

Для того чтобы избежать непреднамеренного движения автомобиля после остановки, нужно с усилием потянуть вверх рычаг стояночного тормоза.



Перед выходом из автомобиля проверьте, включен ли стояночный тормоз.

Если замок зажигания находится в положении ON, то при перемещении вверх рычага стояночного тормоза включится соответствующий световой индикатор на панели приборов. Для включения стояночного тормоза потяните рычаг вверх.

Для того чтобы отключить стояночный тормоз, слегка потяните рычаг вверх, нажмите кнопку на торце рычага и затем опустите рычаг вниз до упора.

Стояночный тормоз затормаживает только задние колеса. Если при включении стояночного тормоза нажать педаль рабочего тормоза, то перемещать рычаг стояночного тормоза будет легче.

Управление механической коробкой передач

Способы управления и меры предосторожности:

- Полностью выжмите педаль сцепления, чтобы отсоединить ведущий вал коробки передач от двигателя, а затем переместите рычаг коробки передач в нужное положение.
- При движении на спусках или в поворотах следует включать более низкую передачу. Строго запрещается движение автомобиля с выключенным сцеплением.

- При переключении на более высокие передачи делайте это последовательно, не пропуская ступени, чтобы не уменьшить срок службы синхронизаторов.
- При переключении передач запрещается использовать способ двойного выжима педали сцепления. Нажимать на рычаг в процессе переключения передач следует все время, чтобы сократить период абразивного износа блокирующего кольца синхронизатора и тем самым уменьшить его износ.
- При движении автомобиля не держите постоянно руку на рычаге переключения передач, чтобы избежать

преждевременного износа вилки механизма переключения.

- Если во время движения автомобиля в коробке передач появился необычный звук или явно затруднено управление ею, то следует остановить автомобиль для проверки. Движение можно возобновить только после устранения проблемы.

Рулевое управление

Во избежание выхода из строя гидроусилителя рулевого управления соблюдайте приведенные ниже инструкции.

- При работающем двигателе запрещается оставлять рулевое колесо в любом крайнем положении (т.е.

повернутым влево или вправо до упора) дольше 5 секунд.

- Если уровень рабочей жидкости в бачке усилителя рулевого управления ниже отметки MIN, то следует немедленно восстановить нормальный уровень рабочей жидкости. Движение автомобиля запрещается до восстановления нормального уровня рабочей жидкости.

При выходе из строя усилителя рулевого управления или при выключенном двигателе усилие на рулевом колесе возрастает. Вы по-прежнему можете управлять автомобилем, но при большем усилии, прилагаемом к рулевому колесу.

Основы управления автомобилем

Если автомобиль не сохраняет заданное направление движения или начинает "вилить", то нужно проверить следующие позиции:

- одинаково ли давление в шинах передних колес;
- одинакова ли степень износа шин;
- не ослаблено ли крепление элементов подвески и нет ли их износа;
- не ослаблено ли крепление элементов рулевого управления и нет ли их износа;
- правильно ли отрегулированы углы установки колес.

Преодоление брода

При переезде водных препятствий двигайтесь медленно и осторожно, особенно если вам неизвестны условия преодоления брода в данном месте. Если вода доходит до ступиц колес, прекратите движение вперед. При преодолении брода уменьшаются сила тяги и эффективность торможения, а также имеется опасность остановки двигателя.

Попадание воды во впускную систему двигателя приведет к его серьезному повреждению. При переезде глубоких водных препятствий вода попадает в коробку передач через ее сапун, что приводит к повреждению трансмиссии.

Закончив преодоление водного препятствия, двигайтесь медленно и несколько раз слегка нажмите на педаль тормоза, чтобы просушить тормозные механизмы.

Трехкомпонентный каталитический нейтрализатор

Трехкомпонентный каталитический нейтрализатор предназначен для снижения токсичности отработавших газов.

Основы управления автомобилем



Для того чтобы не повредить каталитический нейтрализатор, запрещается во время работы двигателя отключать провод от катушки зажигания и проверять работу двигателя при последовательном отключении цилиндров.



Пользуйтесь только неэтилированным бензином. Этилированный бензин необратимо повреждает каталитический нейтрализатор и кислородный датчик. Компания Chery не несет ответственности за повреждения, вызванные использованием этилированного бензина. Такие неисправности не попадают под действие гарантийных обязательств. При случайной заправке бака этилированным бензином немедленно обратитесь на ближайшую сервисную станцию авторизованного дилера Chery.

Автомобиль с бензиновым двигателем оснащен узкой залив-

ной горловиной, в которую входит только патрубков заправочного пистолета колонок с неэтилированным бензином.



Если во время движения будут наблюдаться перебои в работе цилиндров или снижение мощности двигателя, доставьте автомобиль, двигаясь с низкой скоростью, на ближайшую сервисную станцию авторизованного дилера Chery.

Запрещается сильно нажимать педаль акселератора.

Избегайте ситуаций, при которых несгоревшее или не полностью сгоревшее топливо может попасть в каталитический нейтрализатор, особенно при

Основы управления автомобилем

высокой температуре двигателя.

Всегда избегайте следующих ситуаций:

- Выброса топлива с отработавшими газами.
- Слишком продолжительного пуска двигателя.
- Работы двигателя с одной или несколькими вывернутыми свечами зажигания.
- Приведения в движение автомобиля с прогретым до рабочей температуры двигателем методом буксировки или толкания.
- Выключения зажигания во время движения автомобиля.

Постановка автомобиля на стоянку

Не останавливайте автомобиль на площадках, покрытых сухими листьями или травой. Даже при неработающем двигателе есть потенциальная опасность возгорания, поскольку еще некоторое время выпускная система остается раскаленной.

Перед выходом из автомобиля выключите зажигание. Не допускайте работы двигателя, если в автомобиле нет никого. В противном случае автомобиль может неожиданно поехать, что приведет к травмам или материальным убыткам.

Тепловой экран

Ваш автомобиль оснащен тепловым экраном. Не допускайте покраски теплового экрана, выпускной системы или каталитического нейтрализатора, а также ближайших к ним элементов автомобиля. Не снимайте тепловой экран.

Расход топлива

Расход топлива зависит от следующих факторов:

1. Температура двигателя
2. Интенсивность движения и дорожные условия
3. Правильные приемы вождения
4. Загрузка и техническое состояние автомобиля

5. Скорость движения и выбранная передача

Скорость движения и выбранная передача

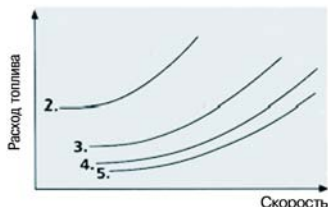

На графике показана зависимость расхода топлива от скорости движения и выбранной передачи. Движение на низких передачах с целью обеспечения быстрых ускорений приводит к увеличению расхода топлива.

Основные способы снижения расхода топлива и защита окружающей среды

- Движение в режимах, характеризующихся низким расходом топлива, и включение дополнительных потребителей электроэнергии только при необходимости.
- Движение автомобиля можно начинать до полного прогрева двигателя.
- Плавно нажимайте педаль акселератора.
- Как можно скорее переходите на более высокие передачи.
- Прогнозируйте дорожную ситуацию.
- Выключайте кондиционер и обогреватель заднего стекла, когда в них нет нужды.
- Регулярно проверяйте и регулируйте давление воздуха в шинах.
- Для выполнения периодического техобслуживания обращайтесь на сервисную станцию авторизованного дилера Chery.

Основы управления автомобилем

Вентилятор системы охлаждения двигателя

В системе охлаждения двигателя используется электрический вентилятор, работу которого контролирует электронный блок управления двигателем. Когда температура охлаждающей жидкости или воздуха в моторном отсеке поднимается до определенного значения, вентилятор включается автоматически.



Если после выключения двигатель остается горячим, то вентилятор радиатора продолжает работать в течение нескольких минут. После охлаждения двигателя до определенной температуры вентилятор выключается. Если температура в моторном отсеке сильно повышается из-за высокой температуры окружающего воздуха (автомобиль стоит на освещенном солнцем месте или зоне с высокой температурой), вентилятор может внезапно включиться. Поэтому при проведении работ в моторном отсеке следует проявлять осторожность во избежание несчастного случая!

Инструкция

Если температура охлаждающей жидкости достигла значения, при котором должен включиться вентилятор, но он не включается, проверьте, не перегорел ли предохранитель вентилятора, и при необходимости замените его. Если замена предохранителя не помогла, определите иные причины, из-за которых вентилятор не работает.

Частота вращения вентилятора не зависит от частоты вращения коленчатого вала двигателя. Переключение на более низкую передачу не может увеличить эффективность работы вентилятора. Поэтому при нормальной работе двигателя и отсутствии заметного снижения скорости при движении на спуске, не следует переключаться на более низкую передачу.

Глава 03 Приборная панель и органы управления

Органы управления	03-39	Регулировка положения наружных	
Блокировка рулевого вала/замок зажигания	03-39	зеркал заднего вида	03-46
Регулировка положения рулевого колеса	03-40	Электрические стеклоподъемники	03-46
Звуковой сигнал	03-40	Блок переключателей на двери водителя	03-46
Очиститель и омыватель ветрового стекла	03-40	Переключатели на пассажирских дверях	03-47
Прерывистый режим	03-41	Кнопка блокировки привода электрических	
Низкая скорость работы очистителя		стеклоподъемников пассажирских дверей	03-48
ветрового стекла	03-41	Пепельница и прикуриватель	03-48
Высокая скорость работы очистителя		Подстаканник	03-49
ветрового стекла	03-41	Контроль приборов освещения	03-49
Включение очистителя заднего стекла	03-42	Переключатель наружных световых приборов	03-51
Включение омывателей ветрового и заднего		Включение дальнего/ближнего света фар	03-51
стекла	03-43	Сигнализация дальним светом фар	03-52
Внутреннее зеркало заднего вида	03-44	Регулятор корректора угла наклона ближнего	
Солнцезащитный козырек	03-44	света фар (*)	03-52
Блок переключателей на двери водителя	03-45	Указатели поворота	03-52
Переключатель привода электрических		Передний плафон освещения салона	03-53
стеклоподъемников на дверях пассажиров	03-45	Люк в крыше (*)	03-54
Переключатель регулировки положения наружных		Плафон освещения багажника	03-55
зеркал заднего вида	03-45	Выключатель аварийной световой	
		сигнализации	03-55

Обогреватель заднего стекла	03-56	Режим обычного обогрева	03-78
Стоп-сигнал	03-56	Обдув ветрового стекла	03-78
Фонарь заднего хода.....	03-56	Удаление конденсата	03-79
Система помощи при движении задним ходом (*).....	03-56	Советы по эксплуатации системы кондиционирования	03-80
Панель управления.....	03-63	Передняя панель	03-81
Метод управления.....	03-63	Панель приборов	03-82
Система кондиционирования воздуха.....	03-68	Предупреждающие сигнализаторы	03-83
Вентиляция.....	03-68	Сигнализатор минимального уровня топлива в баке	03-83
Распределение потоков воздуха	03-70	Сигнализатор неисправности антиблокировочной системы (ABS)	03-83
Центральное вентиляционное отверстие	03-70	Сигнализатор включенного стояночного тормоза	03-84
Два боковых вентиляционных отверстия.....	03-70	Сигнализатор неисправности тормозной системы	03-84
Режим максимальной подачи воздуха	03-71	Сигнализатор включения габаритных фонарей....	03-85
Панель управления системой кондиционирования воздуха.....	03-72	Сигнализатор непристегнутого ремня безопасности водителя	03-85
Регулятор температуры подаваемого воздуха.....	03-73	Сигнализатор непристегнутого ремня безопасности пассажира (вариант для Европы)...	03-86
Регулятор скорости вращения вентилятора	03-73	Сигнализатор неисправности системы управления двигателем (*).....	03-86
Переключатель рециркуляция воздуха/подача наружного воздуха	03-73	Сигнализатор STOP (*)	03-86
Переключатель режимов распределения воздуха.....	03-74	Индикатор противоголоной системы.....	03-87
Работа системы кондиционирования воздуха.....	03-75	Индикатор включения дневных ходовых огней (вариант для Европы).....	03-87
Режим максимального охлаждения.....	03-76	Индикатор дальнего света фар	03-87
Режим обычного охлаждения.....	03-76		
Центральные, боковые и нижние вентиляционные отверстия	03-76		
Вентиляция	03-77		
Режим максимального обогрева.....	03-77		

Индикатор включения противотуманных фар	03-87
Индикатор включения заднего противотуманного фонаря	03-87
Индикаторы включения указателей поворота	03-88
Сигнализатор системы надувных подушек безопасности (*)	03-88
Сигнализатор низкого давления моторного масла	03-88
Сигнализатор разряда аккумуляторной батареи ..	03-89
Сигнализатор перегрева двигателя/низкого уровня охлаждающей жидкости	03-89
Сигнализатор незакрытой двери	03-90
Сигнализатор общей неисправности двигателя....	03-90

Индикатор пробега до очередного технического обслуживания.....	03-90
Указатель температуры охлаждающей жидкости двигателя.....	03-92
С - Диапазон при прогреве двигателя.....	03-92
Диапазон между С и Н - нормальный температурный режим.....	03-92
Н – Диапазон при перегреве двигателя	03-93
Указатель уровня топлива в баке	03-93
Жидкокристаллический экран (*).....	03-94
Суммарный пробег	03-100
Мгновенный расход топлива.....	03-100
Коррекция показаний часов	03-101
Тахометр.....	03-102
Спидометр	03-102

Органы управления

Блокировка рулевого вала/замок зажигания



Комбинированный замок рулевого вала или замок зажигания имеет следующие положения:

“LOCK” - Зажигание выключено и рулевой вал заблокирован.

Как только ключ будет вынут из замка зажигания, рулевой вал сразу же будет заблокирован.

Для того чтобы убедиться в блокировке рулевого вала, выньте ключ из замка зажигания и поворачивайте рулевое колесо до тех пор, пока не услышите характерный звук при зацеплении.

“ACC” - Рулевой вал разблокирован. Обеспечивается питание вспомогательных электрических устройств и систем (например, электрических стеклоподъемников дверей, фар и т.д.), но система зажигания и другие основные потребители электроэнергии остаются выключенными.

Если замок зажигания не поворачивается или поворачивается с трудом из положения

“LOCK”, то необходимо слегка повернуть рулевое колесо направо или налево и снова повернуть ключ. После этого рулевой вал будет разблокирован.

“ON” - Включено питание системы зажигания. Могут работать все электрические цепи, а также включаются индикаторы и предупреждающие сигнализаторы. Это нормальное положение замка зажигания во время движения автомобиля и то положение, которое должно быть выбрано при буксировке автомобиля.

“START” - Положение при пуске двигателя.

Обеспечивается включение стартера и пуск двигателя.

Приборная панель и органы управления

Если ключ находится в этом положении, то электрические стеклоподъемники дверей, проигрыватель компакт-дисков и другие мощные потребители электроэнергии будут выключены.

Регулировка положения рулевого колеса

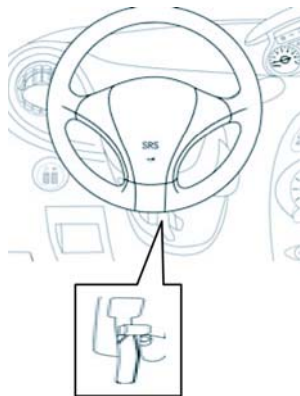

Иногда для безопасного и удобного управления автомобилем требуется отрегулировать положение рулевого колеса. Для этого следует переместить вниз ручку регулировки, находящуюся ниже защитного кожуха рулевой колонки, разблокировав фиксатор, после чего рулевое колесо можно поднять вверх или опустить вниз. После выполнения регулировки рулевого колеса ручку регулировки следует поднять вверх до упора, зафиксировав выбранное положение рулевого колеса.

Звуковой сигнал

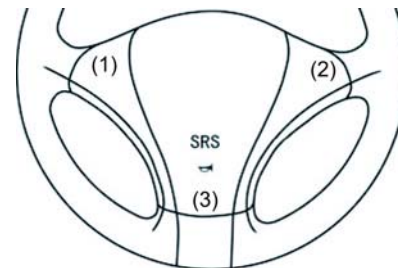

Для включения звукового сигнала нажмите кнопку с символом “(1)”, “(2)” или “(3)” на рулевом колесе. Звуковой сигнал работает и при выключенном зажигании.

Очиститель и омыватель ветрового стекла

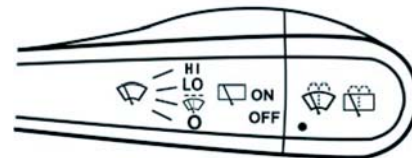

Приборная панель и органы управления

Очиститель ветрового стекла работает только после перевода замка зажигания в положение "ON". Рычаг управления очистителем ветрового стекла имеет четыре положения. В положении "OFF" очиститель не работает.

Прерывистый режим

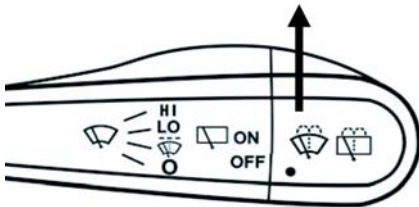

Переведите рычаг управления очистителем вверх из положения "OFF" в положение .

Щетки очистителя будут очищать ветровое стекло с паузами между последовательными взмахами.

Низкая скорость работы очистителя ветрового стекла

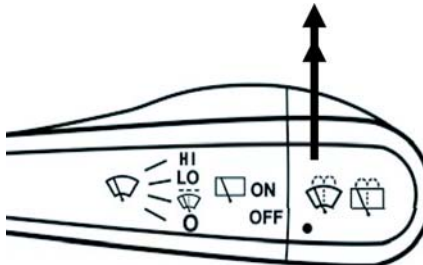

Переведите рычаг управления очистителем вверх из положения "OFF" в положение "LO".

Высокая скорость работы очистителя ветрового стекла

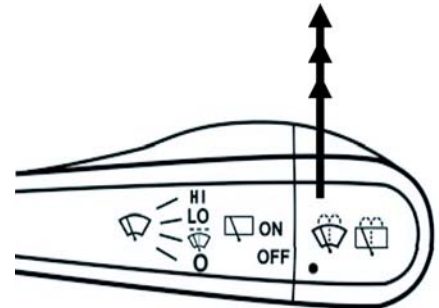

Переведите рычаг управления очистителем вверх из положения "OFF" в положение "HI".

Приборная панель и органы управления



В холодное время года перед включением очистителя следует проверить, не примерзли ли щетки очистителя к ветровому стеклу. Если щетки примерзли к ветровому стеклу, то сначала их следует освободить ото льда. В противном случае может выйти из строя электродвигатель очистителя.



Если на ветровом стекле имеются загрязнения, например, слежавшийся снег, то при работе очистителя его электродвигатель также может выйти из строя. Перед включением очистителя следует удалить загрязнения с ветрового стекла. Не допускайте работы очистителя при сухом ветровом стекле. В противном случае оно будет поцарапано, а щетки очистителя будут серьезно повреждены.

Включение очистителя заднего стекла

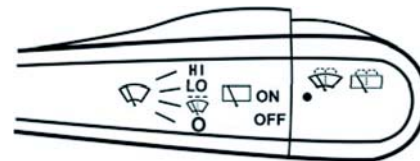

Работа очистителя заднего стекла: Для включения очистителя поверните наконечник правого подрулевого переключателя так, чтобы белая точка на нем расположилась напротив символа "ON".

Включение омывателей ветрового и заднего стекла

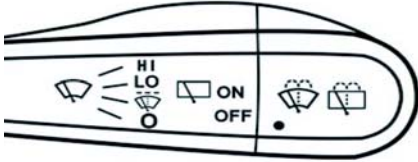

Омыватель ветрового стекла: поверните наконечник правого подрулевого переключателя так, чтобы белая точка на нем располагалась напротив символа “OFF”, потяните рычаг переключателя к рулевому колесу и удерживайте его в этом положении. Жидкость из распылителей попадет на ветровое стекло и одновременно начнет работать очиститель. Если отпустить подрулевой переключатель, то подача жид-

кости сразу же прекратится, но щетки сделают еще несколько взмахов.

Омыватель заднего стекла: поверните наконечник правого подрулевого переключателя так, чтобы белая точка на нем располагалась напротив символа “ON”. После этого начнет работать только очиститель заднего стекла. Затем нажмите рычаг переключателя вниз до упора и удерживайте его в этом положении. Жидкость из распылителей поступит на заднее стекло. Если белая точка на наконечнике правого подрулевого переключателя не установлена напротив символа “ON”, то нажатие рычага переключателя вниз до упора приведет к подаче жидкости из распылителей и последующему включению очистителя. Если отпустить

подрулевой переключатель, то подача жидкости сразу же прекратится, но щетки сделают еще несколько взмахов.

Одновременное включение очистителя ветрового стекла и очистителя заднего стекла: поверните наконечник правого подрулевого переключателя так, чтобы белая точка на нем располагалась напротив символа “ON”, потяните рычаг переключателя к рулевому колесу и удерживайте его в этом положении. Начнется одновременная подача жидкости из распылителей обоих омывателей. Если отпустить подрулевой переключатель, то подача жидкости сразу же прекратится, но щетки сделают еще несколько взмахов.

Приборная панель и органы управления



1. При каждом включении продолжительность работы омывателя не должна превышать 10 секунд. Запрещается включать омыватель, если в его бачке нет жидкости. В противном случае может выйти из строя электродвигатель насоса омывателя.

2. Очиститель заднего стекла не имеет положений HI или LO и работает только с одной частотой взмахов щеток.

Внутреннее зеркало заднего вида



При движении в темное время суток потяните на себя рычажок регулятора зеркала для уменьшения ослепляющего действия света фар движущегося позади автомобиля. Если переместить этот рычажок вперед, то зеркало заднего вида повернется вниз, а если переместить этот рычажок назад, то оно повернется вверх.

Солнцезащитный козырек



Для того чтобы воспользоваться солнцезащитным козырьком нужно освободить его из фиксатора и повернуть вниз к ветровому стеклу.

На обратной стороне левого солнцезащитного козырька имеется карман для хранения документов, чеков на оплату за проезд и т.п. На обратной стороне правого солнцезащитного козырька имеется косметическое зеркало.

Блок переключателей на двери водителя

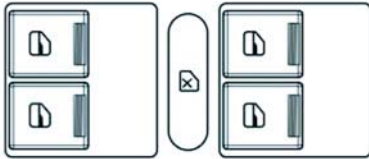

Переключатели привода электрических стеклоподъемников на двери водителя управляют стеклоподъемниками всех дверей и блокировкой привода электрических стеклоподъемников пассажирских дверей. Они имеют функцию ручного подъема и опускания стекол, автоматического опускания стекол.

Переключатель привода электрических стеклоподъемников на дверях пассажиров

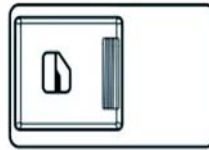

Переключатель регулировки положения наружных зеркал заднего вида

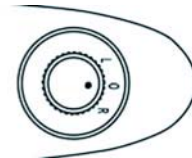

Регулировка положения зеркал заднего вида осуществляется с помощью переключателя на подлокотнике двери водителя.

Этот переключатель функционирует только в том случае, если замок зажигания находится в положении "ON".

Для регулировки левого наружного зеркала заднего вида нужно повернуть переключатель против часовой стрелки в положение "L", а для регулировки правого наружного зеркала заднего вида нужно повернуть переключатель по часовой стрелке в положение "R".

Если после поворота переключателя налево или направо наклонить его вперед, назад налево или направо, то зеркальный элемент наклонится соответственно вверх, вниз, налево или направо. После завершения регулировки переключатель следует вернуть в положение "O".

Приборная панель и органы управления

Регулировка положения наружных зеркал заднего вида

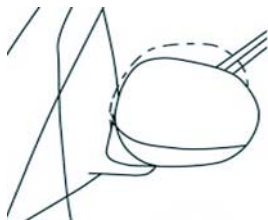

Наружное зеркало заднего вида можно сложить и отрегулировать. При необходимости наружные зеркала заднего вида могут быть вручную сложены под углом примерно 90° к стеклам передних дверей. Для возвращения зеркала в рабочее положение нужно повернуть его вперед на некоторый угол, а далее оно автоматически займет рабочее положение.



Объекты, видимые в наружные зеркала заднего вида, кажутся меньше и дальше, чем они есть на самом деле. Не переоценивайте фактическую дистанцию до наблюдаемого объекта.

Электрические стеклоподъемники

Блок переключателей на двери водителя

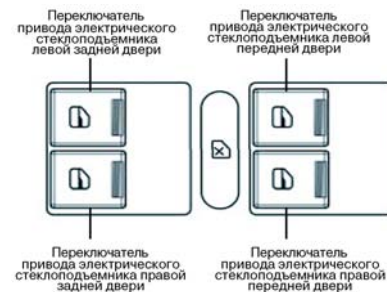

Переключатели на пассажирских дверях

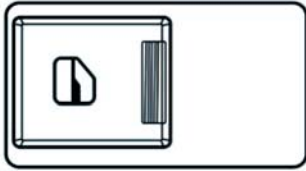

Переключатели на пассажирских дверях

Электрические стеклоподъемники всех четырех дверей работают, если замок зажигания установлен в положение **“ON”**. Если замок зажигания установлен в положение **“ACC”**, то работать может только стеклоподъемник двери водителя. Если замок зажигания установлен в положение **“Start”**, то стеклоподъемники всех четырех дверей работать не могут.

Электрический стеклоподъемник каждой двери имеет собственный переключатель, расположенный на подлокотнике.

Для опускания стекла нужно нажать переключатель, а для его подъема потянуть переключатель вверх. Если во время опускания или подъема стекла отпустить переключатель, то стекло остановится в том положении, в котором оно находилось в момент отпускания переключателя.

Переключатель стеклоподъемника водительской двери имеет функцию задержки по времени. Она обеспечивает возможность пользования стеклоподъемником в течение 60 секунд после того, как ключ будет вынут из замка зажигания. Стеклоподъемники остальных

дверей такой функцией не обладают.

Переключатель каждого стеклоподъемника имеет функцию автоматического опускания стекла при однократном (длительность до 300 мс) нажатии переключателя. При этом стекло полностью опустится вниз.

Блок переключателей на двери водителя позволяет управлять стеклоподъемниками всех дверей.

Приборная панель и органы управления

Кнопка блокировки привода электрических стеклоподъемников пассажирских дверей



Блок переключателей на двери водителя включает также кнопку блокировки привода электрических стеклоподъемников пассажирских дверей. При нажатии этой кнопки блокируется работа переключателей привода стеклоподъемников пассажирских дверей и включается соответствующий световой

индикатор. В результате управлять стеклоподъемниками пассажирских дверей можно лишь с помощью переключателей на двери водителя.



Будьте осторожны при закрывании окон дверей! При закрывании окон убедитесь, что в их проемах не находятся руки пассажиров или посторонние предметы!

Пепельница и прикуриватель

Пепельница находится на передней панели перед рычагом переключения передач. Для использования пепельницы откройте крышку. Если вам нужно очистить пепельницу, выньте ее и вытряхните содержимое в мусорный контейнер.

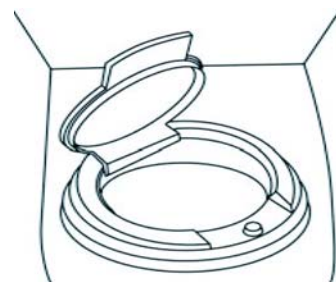

Прикуриватель расположен справа и сверху от пепельницы. Для включения прикуривателя нужно нажать на него и подождать, когда он автоматически вернется в исходное положение.



Подстаканник

Подстаканник расположен между рычагом переключения передач и рычагом стояночного тормоза. В подстаканник можно установить стакан, чашку или емкость с жидкостью.

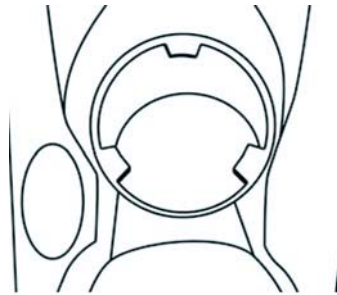

Во избежание несчастного случая не следует длительное время оставлять прикуриватель в гнезде. Если дети в автомобиле оставлены без присмотра, то прикуриватель следует унести с собой.

Контроль приборов освещения

При пользовании приборами освещения следует строго выполнять требования дорожного законодательства.

При движении в дождливую погоду ветровое стекло быстро охлаждается и температура воздуха возле него со стороны салона быстро понижается, что вызывает конденсацию паров воды в нем. Конденсирующаяся влага собирается на внутренней поверхности ветрового стекла, вызывая его запотевание.

Приборная панель и органы управления

Аналогичная причина вызывает запотевание внутренней поверхности рассеивателей света фар. Другими словами, количество водяных паров, содержащихся в воздухе, увеличивается с увеличением его температуры, а при падении температуры водяные пары конденсируются, образуя туман.

Если такое явление происходит на осветительных приборах автомобиля в течение 30 минут после выключения ближнего и дальнего света фар, то образовавшийся на рассеивателях конденсат начнет рассеиваться и исчезнет через 1 час. Это не является признаком неисправности. Кроме того, такое явление может свидетельствовать о попадании воды в фары. Пожалуйста, обратитесь на сервис-

ную станцию авторизованного дилера Chery.



При замене ламп строго соблюдайте порядок установки каждой детали для обеспечения нормальной работы и надежной герметичности фары! В противном случае произойдет попадание внутрь фар влаги и пыли, что приводит к сокращению их срока службы и качества работы!



Запрещается использовать установки высокого давления при мойке моторного отсека и особенно арматуры световых приборов. В противном случае вода, подаваемая под высоким давлением, может привести к поломке арматуры световых приборов, попаданию воды в корпус фары, жгут проводов и электрический разъем. По этой причине вода сохранится на арматуре световых приборов или корпусе фары и приведет к образованию большого количества конденсата.

Приборная панель и органы управления

Переключатель наружных световых приборов

Положение "OFF" — фары выключены

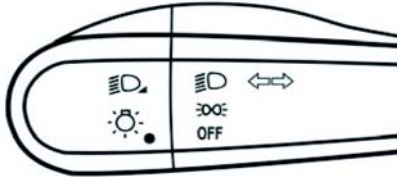

Габаритные фонари:

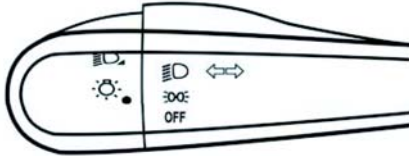

Если переключатель наружных световых приборов на комбинированном переключателе находится в положении, -то

одновременно будут включены передние и задние габаритные фонари, а также плафон освещения регистрационного знака.

Регулировка яркости:

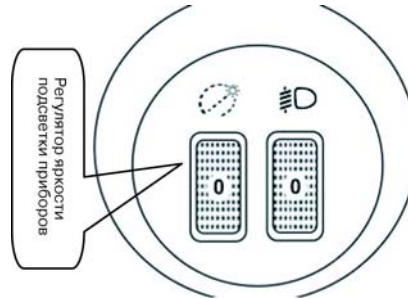

При включении габаритных фонарей включается подсветка приборной панели, переключателей, панели управления аудиосистемой и кондиционером воздуха. Для регулировки яркости подсветки следует воспользоваться соответствующим регулятором.

Ближний свет фар:

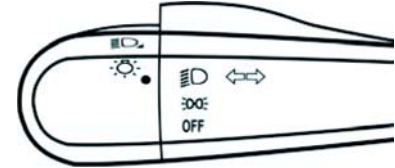

Для включения габаритных фонарей и ближнего света фар нужно перевести переключатель наружных световых приборов на комбинированном переключателе в положение " ".

Включение дальнего/ближнего света фар

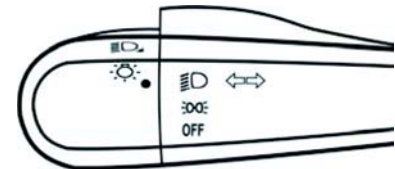

Если переключатель находится в положении "Ближний свет

Приборная панель и органы управления

фар”, то для включения дальнего света фар при включенном ближнем свете фар необходимо, преодолев незначительный упор, переместить левый подрулевой переключатель к передней панели. При включении дальнего света фар на приборной панели загорится соответствующий сигнализатор. При повторном перемещении подрулевого переключателя к рулевому колесу снова будет включен ближний свет фар.

Сигнализация дальним светом фар

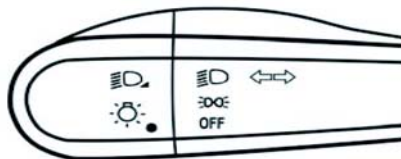

Если во время движения вам нужно дать сигнал дальним светом фар, переместите подрулевой переключатель к рулевому колесу, не преодолевая упора, и затем отпустите его. Повтор этого действия приведет к постоянному миганию фар.

Регулятор корректора угла наклона ближнего света фар (*)

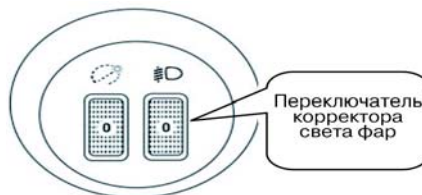

Этот регулятор находится справа от регулятора яркости подсветки. Угол наклона ближнего света фар изменяется при повороте этого регулятора. На

регуляторе нанесены цифры “0, 1, 2, 3”. При последовательном повороте регулятора от положения 0 до положения 3 происходит увеличение наклона ближнего света фар.

Замечание: поворот регулятора следует осуществлять плавно.

Указатели поворота

Для включения указателей левого поворота переместите рычаг переключателя вниз.

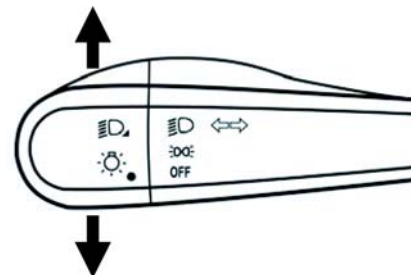

Приборная панель и органы управления

Для включения указателей правого поворота переместите рычаг переключателя вверх.

При работе указателей поворота одновременно включается сигнализатор на приборной панели.

Если указатели поворота мигают быстро, то это означает перегорание лампы.

Передний плафон освещения салона

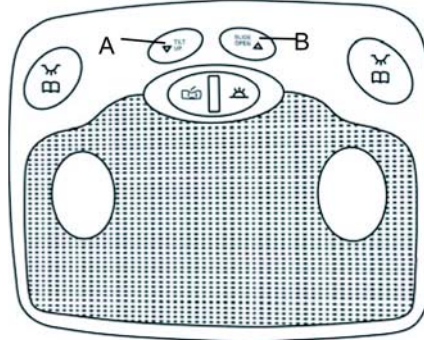

Передний плафон освещения салона расположен в середине передней части потолка салона.

При нажатии кнопки “BY” включается левый плафон индивидуального освещения.

При нажатии кнопки “BY” включается правый плафон индивидуального освещения.

Если переключатель “A/B” находится в среднем положении и кнопки “BY” и “BY” не нажаты, то плафоны освещения салона не работают.

Если переключатель “A/B” перевести вправо из среднего положения, то включится правый плафон освещения салона. Если перевести этот переключатель в левое положение, то плафон включится при открытии любой двери и будет постепенно гаснуть в течение 8 секунд после закрывания всех четырех дверей. Если переключатель находится в этом положении, то данная функция сработает при отпирании дверей с помощью пульта дистанционного управления.

Приборная панель и органы управления

Люк в крыше (*)

Переключатель люка в крыше расположен на потолке в средней его части. Питание электрического привода люка в крыше подается после перевода ключа в положение "ON". После этого с помощью переключателя на переднем плафоне освещения салона люк можно открыть, поднять или закрыть.

Правая кнопка на рисунке является переключателем люка в крыше, а левая кнопка - выключателем плафона освещения. Символы "А" и "В" относятся к двум элементам переключателя люка в крыше.

1. Открывание, закрывание или поднятие люка в крыше: для того чтобы полностью открыть люк, нужно нажать кнопку "А". Нажмите

кнопку "В", чтобы закрыть люк. Если люк закрыт, то при нажатии кнопки "В" люк будет поднят. Затем нажмите кнопку "А", чтобы закрыть его. Если люк в крыше не занял исходное положение, то он не может работать должным образом. В этом случае нажмите кнопку "В" в течение 7-15 секунд и люк займет свое исходное положение.

2. Защитная функция: если во время закрывания люка его система управления обнаруживает определенное сопротивление, то люк будет автоматически открыт. Если такое действие повторяется более трех раз, то функция автоматического закрывания будет выключена, что означает

выход данной функции из строя. В этом случае следует нажимать соответствующую кнопку до тех пор, пока люк не будет закрыт. Нажатие этой кнопки до полного закрытия люка приведет к восстановлению защитной функции, а также функций автоматического открывания и закрывания люка (точечный контакт). Защитная функция действует лишь в том случае, если люк испытывает определенное сопротивление при открывании и закрывании. При закрывании люка следует убедиться, что в его проеме не находятся пальцы, руки, голова пассажира или какие-либо предметы. Во избежание несчастного случая при

открывании или закрывании люка запрещается просовывать голову в его проем.

3. Для защиты от хищения вещей из оставленного на стоянке автомобиля следует убедиться, что люк в крыше полностью закрыт.



Запрещается вставать, выглядывать в проем люка или высовывать в него любые части тела во время движения автомобиля: это может привести к несчастному случаю при экстренном торможении.

Плафон освещения багажника

Плафон освещения багажника включается при открывании крышки багажника и не зависит от того, включено зажигание или нет. После постановки автомобиля на стоянку убедиться в том, что багажник заперт.

Выключатель аварийной световой сигнализации



Красный треугольник на кнопке указывает на выключатель аварийной световой сигнализации.

Этот выключатель расположен на центральной консоли под проигрывателем компакт-дисков.

Выключатель аварийной световой сигнализации должен использоваться только в случае экстренной ситуации, чтобы предупредить водителей других автомобилей о поломке или опасной ситуации. Нажатие этого выключателя приводит к включению или выключению аварийной световой сигнализации. Работа аварийной световой сигнализации не зависит от того, включено зажигание или нет.

После включения аварийной световой сигнализации на ее выключателе начнет мигать световой индикатор. Одновременно с этим начнут мигать

Приборная панель и органы управления

правые и левые сигнализаторы указателей поворота на приборной панели.

Обогреватель заднего стекла

Для включения обогревателя заднего стекла нужно запустить двигатель и нажать его выключатель. При повторном его нажатии обогреватель выключается. Максимальное время работы обогревателя заднего стекла не должно превышать 20 минут.

Стоп-сигнал

Стоп-сигнал включается сразу после нажатия педали тормоза. При отпускании педали тормоза стоп-сигнал выключается.

Фонарь заднего хода

Если замок зажигания находится в положении ON, то при

переводе рычага переключения передач в положение заднего хода включается фонарь заднего хода. Фонарь заднего хода выключается при переводе замка зажигания в положение OFF или включении другой передачи.

Система помощи при движении задним ходом (*)

При движении автомобиля задним ходом наивысшим приоритетом является определение расстояния до препятствия: если при включенном зажигании рычаг коробки передач находится в положении R, то блок системы помощи при движении задним ходом передаст данные на панель приборов. В результате расстояние до препятствия будет отображено на-

дисплее аудиосистемы следующим образом:



Система помощи при движении задним ходом состоит из трех датчиков и блока управления. Она работает при включении передачи заднего хода и отображает соответствующие данные на экране. Режим помощи данной системы включает звуковое предупреждение при помощи зуммера и видеопредупреждение. Зависимость между расстоянием до препят-

Приборная панель и органы управления

ствия и сопровождающим звуковым сигналом и видеопредупреждением следующая:

Фактическое расстояние	<35 см	35-60 см	60-90 см	90-150 см	>150 см
Видеопредупреждение	STOP	Фактическое расстояние	Фактическое расстояние	Фактическое расстояние	Отсутствует
Частота звукового сигнала	Непрерывный	4 Гц	2 Гц	1 Гц	Зуммер выключен

Обратите внимание на следующие особенности работы системы:

1. Расстояние обнаружения соответствует минимальному расстоянию между препятствием и бампером автомобиля;
2. Задний датчик может обнаружить препятствие на расстоянии до 150 см, если это препятствие представляет

собой стандартный для обнаружения объект.

3. Минимальная точность определения расстояния составляет 5 см. По умолчанию единица измерения для отображаемой величины - сантиметр; например, если фактическое расстояние составляет 34 см, то на экране будет показано 35 см. (если фактическое расстояние до препятствия менее 30 см, то расстояние на экране отображаться не будет.)

Ниже приведено значение символов:

1. Если ближайшее препятствие находится слева, то на экране отображается символ L.

2. Если ближайшее препятствие находится справа, то на экране отображается символ R.

3. Если ближайшее препятствие находится посередине, то на экране отображается символ С.

4. Цифры на экране соответствуют минимальному расстоянию от любого датчика до препятствия.

Внимание: Для обеспечения безопасности скорость автомобиля при движении задним ходом не должна превышать 5 км/ч.

Препятствие, которое обнаруживает датчик, является самым близким к нему. Учтите, что препятствие, располагающееся выше бампера автомо-

Приборная панель и органы управления

бия, может быть не обнаружено.

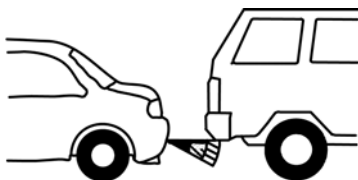

Вода под высоким давлением

Из-за модернизации системы содержание данного раздела может не соответствовать устройству конкретного автомобиля. Благодарим вас за понимание. Для нормальной работы системы помощи при движении задним ходом следует регулярно протирать ветошью или промывать водой под низким давлением поверхность датчиков.



Датчик может быть выведен из строя при использовании моечной установки высокого давления или сильном ударе. Не нажимайте и не ударяйте по поверхности датчика.

Если автомобиль приближается к препятствию, но предупреждающий звук не слышен, то следует проверить:

- Не покрыта ли поверхность датчика снегом или грязью.
- Не замерзла ли поверхность датчика.
- Не был ли автомобиль длительное время на стоянке при жаркой или холодной погоде.

Приборная панель и органы управления

Если приведенные выше причины не подтверждаются, автомобиль необходимо доставить на сервисную станцию авторизованного дилера Chery для проверки и ремонта.



Датчик может не работать, если температура наружного воздуха ниже -30°C или выше $+80^{\circ}\text{C}$.

Пожалуйста, обратите внимание на то, что система может не подавать предупреждение, если автомобиль приближается к перечисленным ниже препятствиям:

- Проволока, канаты, забор из сетки и другие подобные объекты

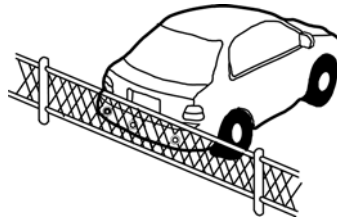

- Низкие объекты, например, камни

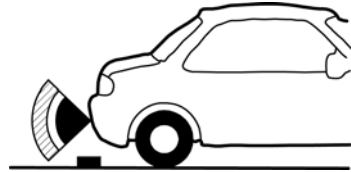

- Рыхлый снег, хлопок, губки и другие объекты, которые хорошо поглощают ультразвуковое излучение



Приборная панель и органы управления

- Если капли воды попали на поверхность датчика и замерзли

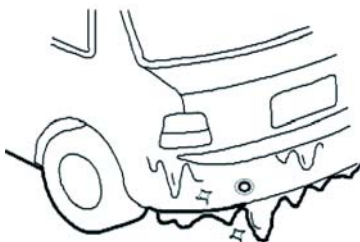

- Если поверхность датчика покрыта снегом или грязью



Пожалуйста, обратите внимание на следующие ситуации, которые могут привести к ложному срабатыванию системы предупреждения:

- Звуковые сигналы других автомобилей, шум мотоциклетных двигателей и иные источники сильных колебаний

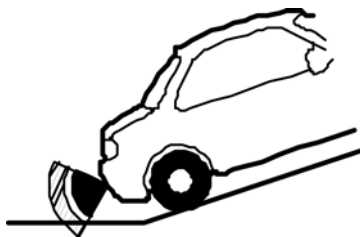
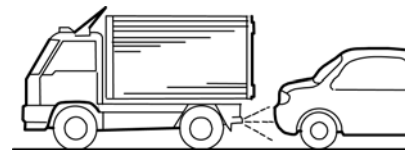

Приборная панель и органы управления

- Если автомобиль движется в дождь или по мокрому снегу



Система не подает предупреждения, если препятствия находятся вне радиуса действия датчиков.

Для некоторых препятствий система подает предупреждение только в случае непосредственной близости к ним. Кроме того, при движении автомобиля задним ходом другой угловой датчик может обнаружить другие препятствия.

- Предупреждение может не быть подано из-за объектов, форма которых способствует плохому отражению ультразвукового излучения (см. иллюстрацию на следующей странице)

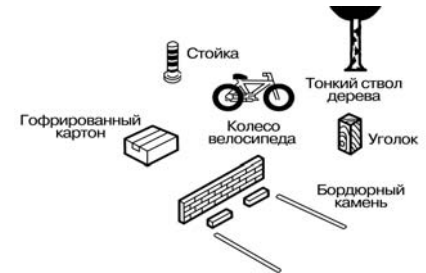

Приборная панель и органы управления

- Панель управления аудиосистемой (*)

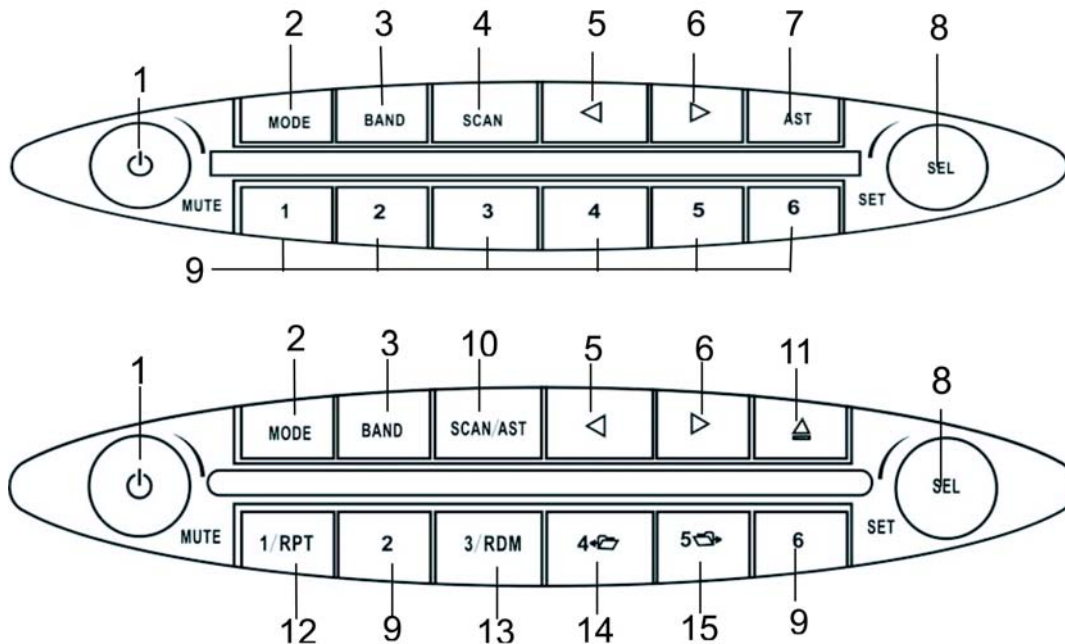

Примечание: если автомобиль не оборудован этой аудиосистемой, то следует обратиться к отдельному Руководству по эксплуатации аудиосистемы, поставляемому вместе с автомобилем.

Панель управления

(более подробно см. описание ниже)

1. Кнопка включения питания + регулятор уровня громкости
2. Переключатель CD/USB/радио
3. Кнопка переключения диапазонов AM/FM
4. Кнопка поиска и программирования каналов, поиска и воспроизведения компакт-дисков
5. Кнопка поиска радиостанции в режиме радиоприемник, кнопка выбора аудиозаписи в режиме CD/MP3, при длительном нажатии этой кнопки происходит воспроизведение в обратном направлении
6. Кнопка поиска радиостанции в режиме радиоприемник, кнопка выбора аудиозаписи в режиме CD/MP3, при длительном нажатии этой кнопки происходит ускоренное воспроизведение в прямом направлении
7. Кнопка автоматического поиска и программирования каналов
8. Кнопка режима выбора звуковых эффектов
9. Кнопка выбора и запоминания радиостанции
10. Краткое нажатие: поиск и воспроизведение, длительное нажатие: автоматическое запоминание радиостанции при настройке на нее.
11. Кнопка загрузки/выгрузки компакт-диска
12. Кнопка запоминания радиостанции 1, однократного повторного воспроизведения CD, MP3
13. Кнопка запоминания радиостанции 3, воспроизведения CD, MP3 в случайном порядке
14. Кнопка запоминания радиостанции 4, выбора предыдущей папки на CD-ROM, MP3
15. Кнопка запоминания радиостанции 5, выбора следующей папки на CD-ROM, MP3

Метод управления

1. Кнопка Питание/Выключение звучания аудиосистемы

Краткое нажатие, включение/выключение питания; длитель-

Приборная панель и органы управления

ное нажатие: отключение тракта звуковой частоты в режиме радиоприемника, выключение звучания в режиме CD

2. Кнопка MODE/SRC

Краткое нажатие кнопки MODE обеспечивает переключение режимов работы аудиосистемы CD, радио, устройство USB

3. Длительное нажатие кнопки BAND обеспечивает переключение диапазонов FM1, FM2, FM3, AM1 и AM2. Переключение диапазонов происходит в следующем порядке:

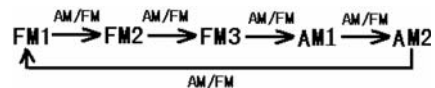

Если радиоприемник работает в другом режиме (демонстрация запрограммированных

радиостанций, автоматический или ручной поиск радиостанций), то нужно остановить действующий режим и сохранить текущую частоту и диапазон. При возврате работы аудиосистемы в режим радиоприемника сохраняется тот же диапазон волн, который был включен в последний раз.

4. SCAN

Поиск и воспроизведение.

5. ◀

Радиоприемник: краткое нажатие, автоматический поиск радиостанций в обратном порядке; длительное нажатие в течение 1,5 секунд, ручной поиск радиостанций в обратном порядке;

CD, MP3: краткое нажатие, выбор записей в обратном порядке; длительное нажатие, ускоренное воспроизведение в обратном порядке.

6. ▶

Радиоприемник: краткое нажатие, автоматический поиск радиостанций в прямом порядке; длительное нажатие, ручной поиск радиостанций в прямом порядке;

CD, MP3: краткое нажатие, выбор записей в прямом порядке; длительное нажатие, ускоренное воспроизведение в прямом порядке.

7. AST

Поиск и автоматическое запоминание радиостанций в режиме радиоприемника.

Приборная панель и органы управления

8. [SEL/SET]

Для быстрого выбора файлов, содержащихся в папке, нужно вращать этот регулятор в режиме воспроизведения диска или устройства USB.

При кратком нажатии включаются функции выбора SEL: после краткого нажатия поворот регулятора обеспечивает выбор и настройку следующих параметров:



- BAS (низкие частоты) (-7, +7)
- TRE (высокие частоты) (-7, +7)
- BAL (баланс между правыми и левыми динамиками) (1~7 L, L=R, 1~7R)

- FAD (баланс между передними и задними динамиками) (1~7F, F=R, 1~7R)
- LOUD (тонкомпенсация) (OFF, LOW, MID, HI)
- Режим звуковых эффектов (BASS, TRE, JAZZ, VOCAL, POP, CLASSIC, ROCK)

При длительном нажатии включаются функции настройки SET: если на экране отображен символ SET, то при кратком нажатии кнопки и вращении регулятора можно настроить следующие параметры:

(1) Настройка режима "ACC"

- Вращайте регулятор SET для настройки режима ACC при выключенном питании; проверьте, работают ли динамики.

- Если в режиме ACC выбрана настройка ACC ON, когда замок зажигания установлен в положение ACC-OFF, нажмите кнопку [ / MUTE], чтобы включить ее. Суммарное время работы не может превысить одного часа. После этого происходит автоматическое выключение. Если замок зажигания остается в положении ACC-OFF, то работа при нажатии кнопки [ / MUTE] не возобновляется.
- Если выбрана настройка ACC OFF и замок зажигания установлен в положение ACC-OFF, аудиосистема не включится.

Приборная панель и органы управления

- (2) Настройка начального уровня громкости “A-VOL”.

Вращайте регулятор SEL/SET для настройки начального уровня громкости “A-VOL”. Например, если уровень громкости при выключении радиоприемника был выше установленного начального уровня, то при следующем включении радиоприемника уровень звука будет на начальном значении. Если уровень громкости при выключении радиоприемника был ниже установленного начального уровня, то при следующем включении радиоприемника уровень звука будет

соответствовать уровню звука при последнем выключении радиоприемника.

Примечание: если при отображении символа SET на дисплее не предпринять никаких действий в течение 5 секунд, то произойдет выход из режима SET.

9. Включение/запоминание радиостанции

10. [SCN/AST]

Краткое нажатие, поиск и воспроизведение; длительное нажатие: поиск и автоматическое запоминание станции в режиме радиоприемника

11. [▲]

Кнопка загрузки/извлечения компакт-диска

12. [1/RPT]

Радиоприемник: кнопка запоминания радиостанции 1; устройство USB, компакт-диск: однократное повторное воспроизведение.

13. [3/RDM]

Радиоприемник: кнопка запоминания радиостанции 3; устройство USB, компакт-диск: воспроизведение в случайном порядке.

Приборная панель и органы управления

14. [4 ←]

Радиоприемник: кнопка запоминания радиостанции 4; устройство USB, компакт-диск: выбор предыдущей папки. Примечание: перед выключением динамиков, только для чтения звуковых файлов в папке.

15. [5 →]

Радиоприемник: кнопка запоминания радиостанции 5; устройство USB, компакт-диск: выбор следующей папки.



Учтите, что при длительном использовании аудиосистемы с неработающим двигателем аккумуляторная батарея автомобиля может разрядиться, что вызовет отказ при пуске двигателя. Кроме того, такой разряд батареи может привести к сокращению ее срока службы. Нажатие кнопки питания обеспечивает включение или выключение аудиосистемы.

Советы по использованию аудиосистемы:

1. В качестве средства для хранения звуковых файлов используйте устройство USB высокого качества.
2. Обратите внимание на то, что данная автомобильная аудиосистема не поддерживает носители с папками, содержащими вложенные папки.
3. Для обеспечения качественного звучания используйте средства для хранения звуковых файлов высокого качества.

Приборная панель и органы управления

Система кондиционирования воздуха

Система кондиционирования воздуха

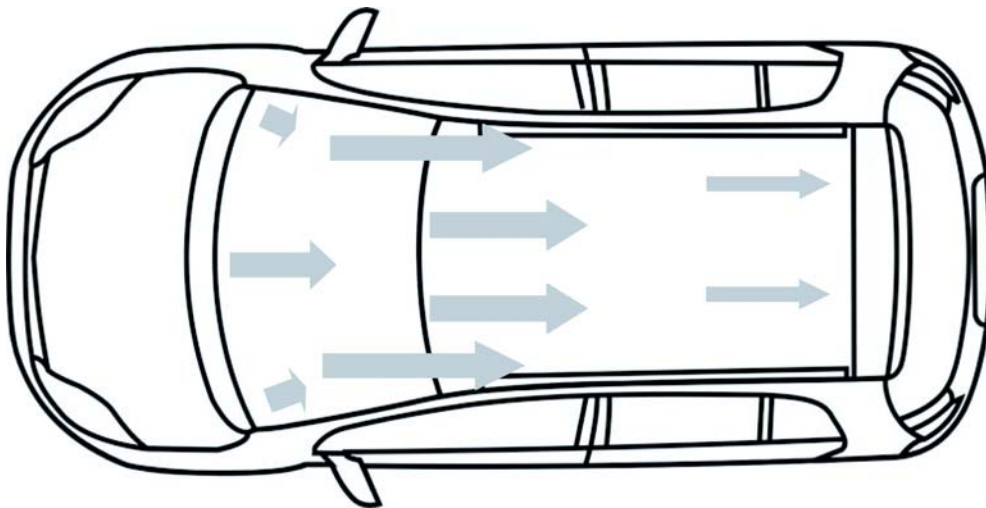

Вентиляция

Наружный воздух поступает в автомобиль через нишу перед ветровым стеклом. Поэтому для эффективной и бесперебойной работы системы отопления и вентиляции необходимо очищать эту нишу от снега, листьев и прочих предметов.

Приборная панель и органы управления

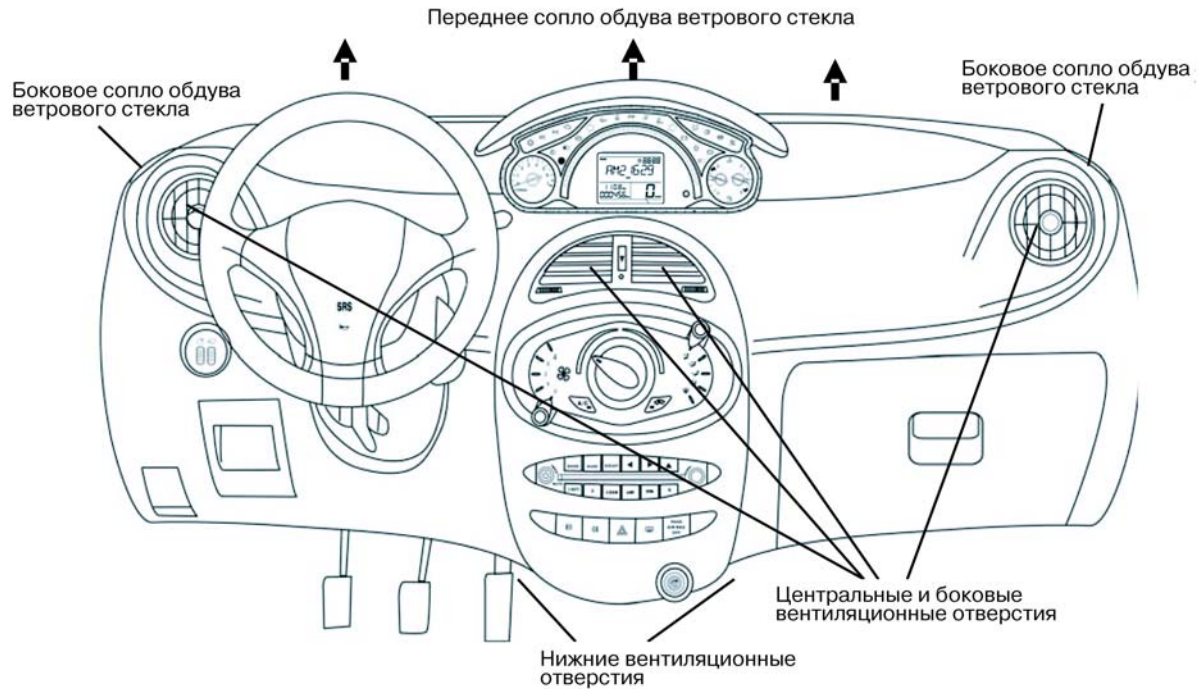

Приборная панель и органы управления

Распределение потоков воздуха

Скорость и направление подачи воздуха регулируется с помощью переключателя на панели управления системой кондиционирования воздуха, боковых и центральных вентиляционных отверстий.

Учтите, что перекрытие воздуховодов и вентиляционных отверстий может привести к ухудшению подачи воздуха в салон независимо от регулировки системы вентиляции.

Центральное вентиляционное отверстие

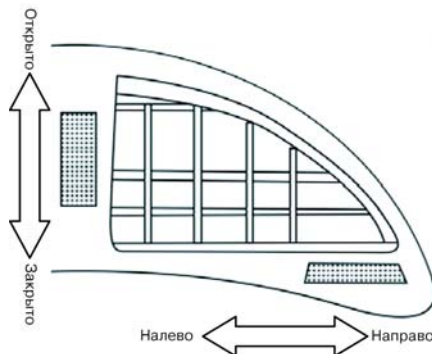

Два центральных вентиляционных отверстия и боковые вентиляционные отверстия взаимно симметричны.

Регуляторы этих отверстий предназначены для их открывания и закрывания, а также для изменения направления подачи

воздуха. Они позволяют изменять степень открытия отверстий и направление подачи воздуха.

Два боковых вентиляционных отверстия

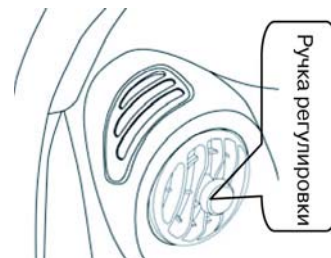

Скорость подачи воздуха и направление боковых отверстий на передней панели можно изменять с помощью регулятора, а направление потоков воздуха и степень открытия отверстий можно выбрать самостоятельно.

Режим максимальной подачи воздуха

Максимальная подача воздуха через нижние вентиляционные отверстия или через сопла обдува ветрового стекла обеспечивается при переводе переключателя режимов распределения воздуха в положение "Нижние вентиляционные отверстия" или "Обдув ветрового стекла".

Приборная панель и органы управления

Панель управления системой кондиционирования воздуха

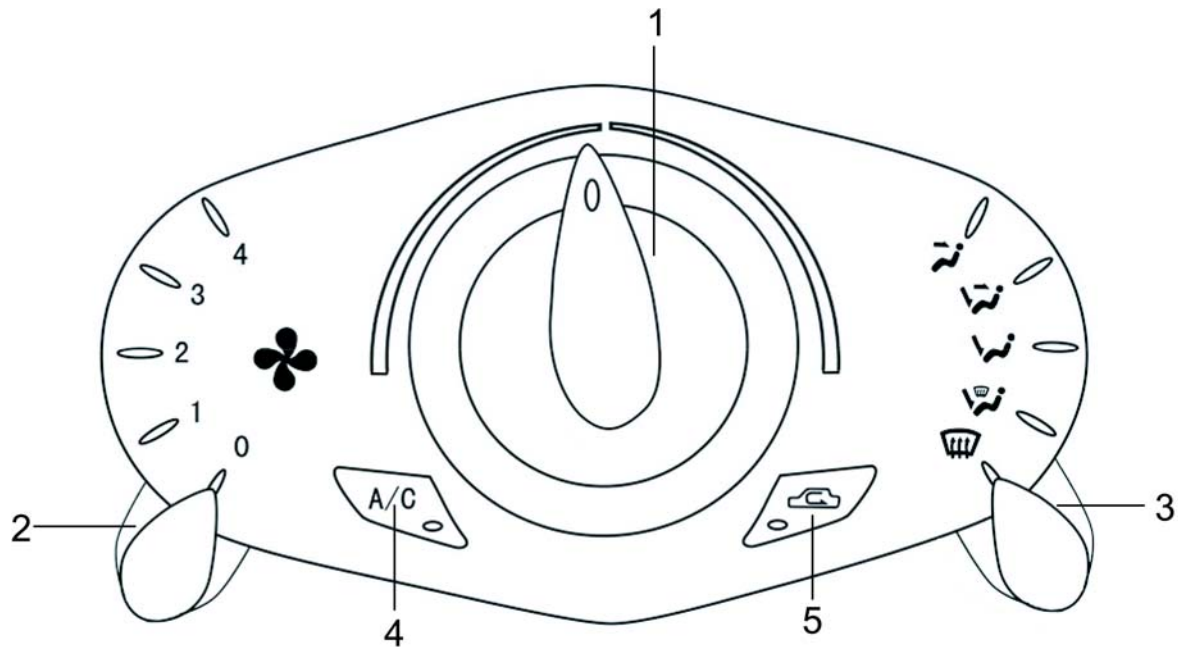

1. Регулятор температуры подаваемого воздуха; 2. Регулятор скорости вращения вентилятора; 3. Переключатель режимов распределения воздуха; 4. Выключатель системы кондиционирования; 5. Переключатель рециркуляция воздуха/подача наружного воздуха

Приборная панель и органы управления

Регулятор температуры подаваемого воздуха

Этот регулятор используется для изменения температуры поступающего в салон воздуха.

Синий сектор: холодный воздух

Красный сектор: горячий воздух

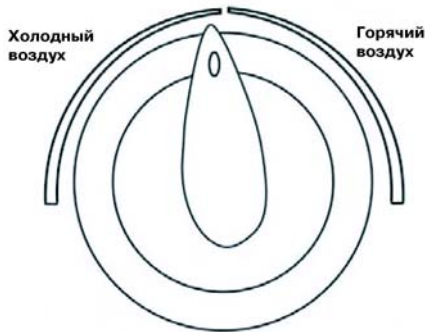

Регулятор скорости вращения вентилятора

Этот регулятор предназначен для изменения скорости вращения вентилятора (5 положений). Скорость подачи воздуха в салон регулируется вентилятором. Для создания комфортных условий в салоне автомобиля используйте, пожалуйста, вентилятор.



Переключатель рециркуляция воздуха/подача наружного воздуха

Предназначен для переключения с режима подачи наружного воздуха на режим рециркуляции воздуха, находящегося в салоне автомобиля, и наоборот.

Режим подачи наружного воздуха (☞ индикатор не включен)

При этом режиме в салон автомобиля поступает наружный воздух. Это обеспечивает нормальную вентиляцию.

Режим рециркуляции воздуха (☞ индикатор включен)

В этом режиме воздух в салоне автомобиля циркулирует по

Приборная панель и органы управления

замкнутому кругу. Этот режим предназначен для движения по пыльным дорогам, для исключения попадания в салон неприятных запахов отработавших газов автомобилей, а также для ускоренного прогрева или охлаждения воздуха в салоне автомобиля.



При длительной работе в режиме рециркуляции воздух в салоне теряет свежесть и на внутренней поверхности стекол появляется конденсат. Для устранения этих явлений рекомендуется включать на некоторое время режим подачи свежего воздуха.

Переключатель режимов распределения воздуха



Этот переключатель предназначен для выбора направленной подачи воздуха в салон автомобиля.

Он имеет 5 положений:

Положение “Центральные и боковые вентиляционные отверстия” (🌀)

Воздух поступает через центральные и боковые вентиляционные отверстия.

Положение “Центральные, боковые и нижние вентиляционные отверстия” (🌀👇)

Воздух поступает через центральные, боковые и нижние вентиляционные отверстия.

Положение “Нижние вентиляционные отверстия” (👇)

Воздух поступает в основном через нижние вентиляционные отверстия.

Положение “Нижние вентиляционные отверстия и обдув ветрового стекла” (👇🌀)

Воздух поступает через нижние и боковые вентиляцион-

ные отверстия, а также через сопла обдува ветрового стекла.

Положение “Обдув ветрового стекла” ()

Воздух поступает через боковые вентиляционные отверстия и через сопла обдува ветрового стекла.

Работа системы кондиционирования воздуха

Система кондиционирования, состоящая из компонентов для подогрева, охлаждения и подачи воздуха в салон автомобиля, обеспечивает наилучший комфорт при поездках в любых климатических условиях.

Выключатель системы кондиционирования воздуха



Эта кнопка используется для включения и выключения компрессора кондиционера.

Для включения кондиционера нужно запустить двигатель, повернуть регулятор скорости вращения вентилятора в нужное положение и затем нажать выключатель системы кондиционирования воздуха. После включения системы кондиционирования загорается соответствующий световой индикатор. Для выключения кондиционера нужно снова нажать выключатель системы кондиционирования воздуха. Если регу-

лятор скорости вращения вентилятора находится в положении “0” (выключен), то компрессор кондиционера работать не будет.



При движении автомобиля на затяжном подъеме или в дорожной пробке работающий кондиционер воздуха может привести к перегреву двигателя. Следите за указателем температуры охлаждающей жидкости двигателя, и в случае перегрева двигателя выключите кондиционер воздуха, чтобы снизить нагрузку на двигатель.

Приборная панель и органы управления

Режим максимального охлаждения

В жаркую погоду перед включением кондиционера после длительной стоянки автомобиля под прямыми солнечными лучами следует открыть двери автомобиля, чтобы понизить температуру воздуха в салоне.

Выключатель системы кондиционирования воздуха: положение ON

Переключатель рециркуляция воздуха/подача наружного воздуха: рециркуляция воздуха (включен световой индикатор



Переключатель режимов распределения воздуха: 
Регулятор температуры подаваемого воздуха: повернуть против часовой стрелки до упора (синяя зона).

Регулятор скорости вращения вентилятора: максимальная скорость.



Режим обычного охлаждения

Это режим охлаждения при длительных поездках с высокой скоростью.

Выключатель системы кондиционирования воздуха: положение ON

Переключатель рециркуляция воздуха/подача наружного воздуха: подача наружного воздуха

(световой индикатор  выключен)

Переключатель режимов распределения воздуха: положение  или 

Регулятор температуры подаваемого воздуха: синяя зона

Регулятор скорости вращения вентилятора: любая скорость

Центральные, боковые и нижние вентиляционные отверстия

Этот режим используется в переходный период при низкой температуре наружного воздуха и пасмурной погоде

Выключатель системы кондиционирования воздуха: положение ON или OFF

Приборная панель и органы управления

Переключатель рециркуляция воздуха/подача наружного воздуха: подача наружного воздуха (световой индикатор  выключен)

Переключатель режимов распределения воздуха: положение ()

Регулятор температуры подаваемого воздуха:

между синей (холод) и красной (тепло) зонами



Регулятор скорости вращения вентилятора: любая скорость

Вентиляция

Наружный воздух будет поступать в салон автомобиля через центральные и боковые вентиляционные отверстия.

Выключатель системы кондиционирования воздуха: положение OFF

Переключатель рециркуляция воздуха/подача наружного воздуха: подача наружного воздуха (световой индикатор  выключен)

Переключатель режимов распределения воздуха: положение () или ()

Регулятор температуры подаваемого воздуха: синяя зона

Регулятор скорости вращения вентилятора: любая скорость

Режим максимального обогрева

Выключатель системы кондиционирования воздуха: положение OFF

Переключатель рециркуляция воздуха/подача наружного воздуха: рециркуляция воздуха (включен световой индикатор )

Переключатель режимов распределения воздуха: положение ()

Регулятор температуры подаваемого воздуха: повернуть по часовой стрелке до упора.

Приборная панель и органы управления

Регулятор скорости вращения вентилятора: максимальная скорость





Не рекомендуется длительное использование режима максимального обогрева, поскольку воздух теряет свежесть и начинается запотевание стекол. Если началось запотевание стекол, то необходимо выключить режим рециркуляции воздуха. Режим максимального обогрева должен использоваться только для быстрого прогрева салона. После этого его нужно как можно скорее переключить на режим обычного обогрева.

Режим обычного обогрева

Выключатель системы кондиционирования воздуха: положение OFF

Переключатель рециркуляция воздуха/подача наружного воздуха: подача наружного воздуха (световой индикатор  выключен)

Переключатель режимов распределения воздуха: положение () или ()

Регулятор температуры подаваемого воздуха: красная зона



Регулятор скорости вращения вентилятора: любая скорость

Обдув ветрового стекла

Выключатель системы кондиционирования воздуха: положение OFF или ON

Переключатель рециркуляция воздуха/подача наружного воздуха: рециркуляция воздуха (включен световой индикатор



Переключатель режимов распределения воздуха: положение () или ()

Регулятор температуры подаваемого воздуха: красная зона

Регулятор скорости вращения вентилятора: любая скорость (если необходим максимальный эффект, рекомендуем включить максимальную скорость вентилятора)

Замечание:

При включенном кондиционере эффективность обогрева увеличивается. Для обогрева заднего стекла нажмите кнопку включения обогрева заднего стекла.

Удаление конденсата

Выключатель системы кондиционирования воздуха: положение ON (нажат) и включен соответствующий световой индикатор



Переключатель рециркуляция воздуха/подача наружного воздуха: подача наружного воздуха (световой индикатор  выключен)

Переключатель режимов распределения воздуха: положение ()

Регулятор температуры подаваемого воздуха: красная зона

Регулятор скорости вращения вентилятора: в нужном положении

Замечание:

При включении кондиционера при очень высокой влажности воздуха не используйте режимы () или (). В противном случае из-за разницы температур наружного воздуха и ветрового стекла внутренняя поверхность последнего начнет запотевать, что ухудшит видимость.



Для очистки внутренней поверхности стекол автомобиля следует использовать раствор нейтрального моющего средства. С помощью мягкой ткани, смоченной в растворе такого моющего средства, протрите внутренние поверхности ветрового и заднего стекол, а также поверхность внутреннего зеркала заднего вида. После высыхания протрите эти поверхности сухой чистой тканью.

Приборная панель и органы управления

Советы по эксплуатации системы кондиционирования

Если автомобиль находится под прямыми солнечными лучами, то перед включением кондиционера следует открыть окна, чтобы понизить температуру воздуха в салоне.

Для удаления конденсата со стекол в дождливую погоду нужно включить кондиционер для снижения температуры воздуха в салоне. Этот прием эффективен как в дождливую, так и в жаркую погоду.

При интенсивном движении с частыми остановками и небольшой скоростью мощности системы кондиционирования может не хватать для поддержания комфортных условий в салоне автомобиля.

Если система кондиционирования не включается в течение месяца и более, то для обеспечения необходимой смазки и герметичности деталей компрессора вы должны даже зимой на холостом ходу двигателя включать кондиционер на несколько минут один раз в месяц. Это продлит срок службы системы.

Компрессор кондиционера не работает при выключенном вентиляторе системы вентиляции и отопления. Для обеспечения высокой эффективности работы кондиционера следует регулярно проверять, не засорился ли конденсатор, и очищать его, в том числе от посторонних предметов.

Во избежание появления неприятного запаха из вентиляционных отверстий после длительного перерыва в работе кондиционера, нужно каждый раз после его выключения оставлять работать вентилятор в течение 1 минуты, чтобы удалить конденсат с поверхности испарителя и остатки влаги из корпуса кондиционера.

Приборная панель и органы управления

Передняя панель

Панель управления

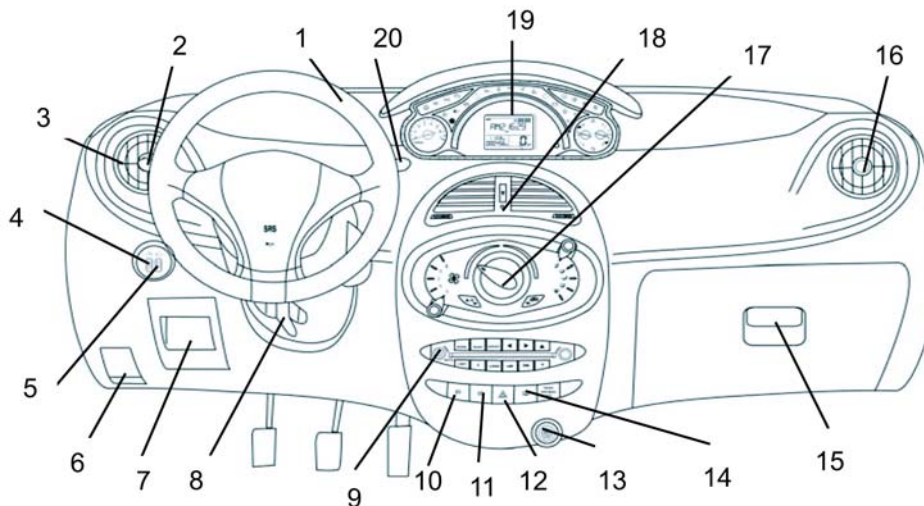

- | | | | |
|---|---|--|---|
| 1. Рулевое колесо | 6. Ручка отпирания замка капота | 12. Выключатель аварийной световой сигнализации | 18. Центральное вентиляционное отверстие |
| 2. Переключатель наружных световых приборов | 7. Отсек для мелких вещей | 13. Прикуриватель | 19. Панель приборов |
| 3. Левое боковое вентиляционное отверстие | 8. Ручка регулировки положения рулевого колеса | 14. Выключатель обогревателя заднего стекла | 20. Рычаг управления очистителем ветрового стекла |
| 4. Регулятор яркости подсветки приборов | 9. Панель управления аудиосистемой | 15. Перчаточный ящик | |
| 5. Переключатель корректора света фар | 10. Выключатель противотуманных фар | 16. Правое боковое вентиляционное отверстие | |
| | 11. Выключатель заднего противотуманного фонаря | 17. Панель управления системой кондиционирования воздуха | |

Приборная панель и органы управления

Панель приборов

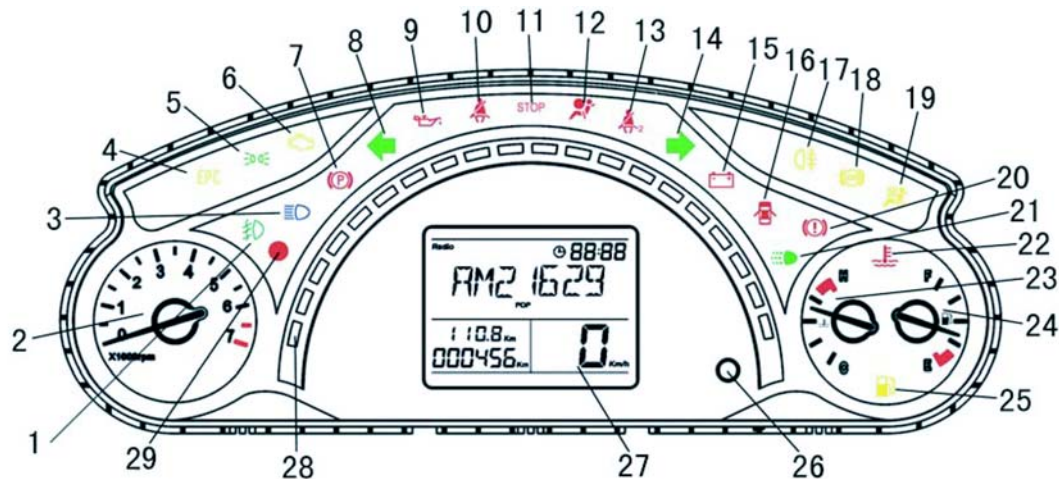

- | | | | |
|---|---|--|---|
| 1. Индикатор включения противотуманных фар | 10. Сигнализатор непристегнутого ремня безопасности водителя | 16. Сигнализатор незакрытой двери | 22. Сигнализатор перегрева двигателя |
| 2. Тахометр | 11. Сигнализатор STOP | 17. Индикатор включения заднего противотуманного фонаря | 23. Указатель температуры охлаждающей жидкости |
| 3. Индикатор включения дальнего света фар | 12. Сигнализатор системы надувных подушек безопасности | 18. Сигнализатор неисправности антиблокировочной системы (ABS) | 24. Указатель уровня топлива |
| 4. Сигнализатор неисправности двигателя | 13. Сигнализатор непристегнутого ремня безопасности пассажира | 19. Индикатор отключения подушки безопасности переднего пассажира | 25. Сигнализатор минимального уровня топлива в баке |
| 5. Индикатор включения габаритных фонарей | 14. Индикатор включения указателей правого поворота | 20. Сигнализатор неисправности тормозной системы | 26. Кнопка регулировки |
| 6. Сигнализатор неисправности системы EOBD | 15. Сигнализатор разряда аккумуляторной батареи | 21. Индикатор включения дневных ходовых огней (вариант для Европы) | 27. Жидкокристаллический экран |
| 7. Сигнализатор включения стояночного тормоза | | | 28. Световой индикатор скорости движения автомобиля |
| 8. Индикатор включения указателей левого поворота | | | 29. Индикатор противобушковой системы |
| 9. Сигнализатор низкого давления моторного масла | | | |

Предупреждающие сигнализаторы

Предупреждающие сигнализаторы используются для сообщения водителю сведений о рабочем состоянии агрегатов и систем, а также о наличии серьезных неисправностей или повреждений у автомобиля. При неисправности одной из систем загорается или начинает мигать соответствующий предупреждающий сигнализатор.

После включения зажигания большинство предупреждающих сигнализаторов включаются на несколько секунд и происходит самодиагностика соответствующих систем. Если какой-либо предупреждающий сигнализатор не включился или включился и не погас, либо начал мигать после запуска

двигателя, то автомобиль необходимо доставить на сервисную станцию авторизованного дилера Chevy для ремонта.

Сигнализатор минимального уровня топлива в баке



Включение этого сигнализатора происходит, если в баке осталось менее 7 литров топлива, и стрелка указателя уровня переходит в красный сектор.

При включении этого сигнализатора необходимо как можно скорее дозаправить топливный бак.

Сигнализатор неисправности антиблокировочной системы (ABS)



Этот сигнализатор загорается на несколько секунд после включения зажигания и в это время происходит самодиагностика системы ABS. Если после запуска двигателя или при движении автомобиля этот сигнализатор включился и не погас, либо начал мигать вместе с сигнализатором неисправности тормозной системы, то это означает неисправность системы ABS. При неисправности системы ABS тормозная система продолжает нор-

Приборная панель и органы управления

мально функционировать, несмотря на включенный сигнализатор. В этом случае автомобиль необходимо как можно скорее доставить на сервисную станцию авторизованного дилера Chery для ремонта. Двигайтесь осторожно с невысокой скоростью. Более подробные сведения о работе системы ABS приведены в разделе "Тормозная система".

Сигнализатор включенного стояночного тормоза



Сигнализатор стояночного тормоза загорается при включенном зажигании и поднятом вверх рычаге стояночного тор-

моза. Сигнализатор стояночного тормоза гаснет при опущенном вниз рычаге стояночного тормоза. Состояние стояночного тормоза определяется по работе соответствующего сигнализатора.

Сигнализатор неисправности тормозной системы



Сигнализатор может работать только при включенном зажигании. Сигнализатор включается при неисправности тормозной системы или при низком уровне тормозной жидкости (ниже отметки MIN).

Если сигнализатор светится непрерывно, то сначала нужно проверить уровень тормозной жидкости. При низком уровне следует немедленно доставить автомобиль на сервисную станцию авторизованного дилера Chery для проверки тормозной системы.



Если данный сигнализатор включился во время движения автомобиля, то это свидетельствует о неисправности тормозной системы. В этом случае следует двигаться с небольшой скоростью и обратиться на ближайшую сервисную станцию авторизованного дилера Chery для ремонта. При движении в такой ситуации следует учитывать значительное снижение эффективности тормозной системы и увеличение тормозного пути. Необходимо увеличить дистанцию до движущегося впереди автомобиля и при торможении нажимать педаль тормоза с большим усилием.



При одновременном включении сигнализатора неисправности антиблокировочной системы (ABS) и сигнализатора неисправности тормозной системы следует обратиться на сервисную станцию авторизованного дилера Chery для проверки тормозной системы.

Сигнализатор включения габаритных фонарей



Этот сигнализатор светится при включенных габаритных фонарях.

Сигнализатор непристегнутого ремня безопасности водителя



Если при включенном зажигании ремень безопасности водителя не пристегнут, то на панели приборов загорится световой индикатор, предупреждающий водителя о необходимости пристегнуть ремень безопасности. Если ремень безопасности не будет пристегнут, то при скорости движения автомобиля более 25 км/ч включится зуммер для напоминания водителю о необходимости пристегнуть ремень безопасности.

Приборная панель и органы управления

Сигнализатор непристегнутого ремня безопасности пассажира (вариант для Европы)



Если при включенном зажигании ремень безопасности переднего пассажира не пристегнут, то на панели приборов загорится световой индикатор, предупреждающий переднего пассажира о необходимости пристегнуть ремень безопасности.

Сигнализатор неисправности системы управления двигателем (*)



Этот сигнализатор включается, если замок зажигания находится в положении ON и система управления двигателем находится в режиме самодиагностики.

Если система исправна, то сигнализатор выключится после пуска

двигателя. Если сигнализатор не гаснет, то необходимо проверить систему управления двигателем.

Если этот сигнализатор включился во время движения, то это может означать неисправность системы выпуска отработавших газов. В этом случае необходимо обратиться на сервисную станцию авторизованного дилера Chevy для ремонта.

Сигнализатор STOP (*)

STOP

Если при частоте вращения коленчатого вала более 3000 об/мин включается любой сигнализатор, в том числе сигнализаторы низкого давления моторного масла, повышенной температуры двигателя и неисправности системы EOBD, то сигнализатор STOP мигнет 6 раз с частотой 1 Гц, одновременно включатся предупрежда-

ющий звуковой сигнал и стоп-сигналы.

Индикатор противогоночной системы



При включении противогоночной системы на приборной панели начнет постоянно мигать световой индикатор.

Индикатор включения дневных ходовых огней (вариант для Европы)



Если после запуска двигателя ближний и дальний свет фар выключен, то этот индикатор

указывает на включение дневных ходовых огней.

Индикатор дальнего света фар



Этот индикатор горит при включении дальнего света фар или при сигнализации дальним светом фар.

Индикатор включения противотуманных фар

Включение противотуманных фар возможно после поворота замка зажигания в положение ON и включения дальнего или ближнего света фар, либо габаритных фонарей. Одновременно с этим включается соответствующий индикатор.

Индикатор включения заднего противотуманного фонаря



Включение заднего противотуманного фонаря возможно после поворота замка зажигания в положение ON и включения дальнего или ближнего света фар, габаритных фонарей либо противотуманных фар. Одновременно с этим включается соответствующий индикатор.

Приборная панель и органы управления

Индикаторы включения указателей поворота



Один из индикаторов указывает на включение указателей левого поворота, а второй - на включение указателей правого поворота. При включении указателей левого или правого поворота соответствующий индикатор будет мигать с небольшой частотой. Оба индикатора мигают одновременно при включении аварийной световой сигнализации.

Если частота мигания индикатора включения указателей поворота возросла вдвое, то это указывает на выход из строя соответствующих указателей.

Сигнализатор системы надувных подушек безопасности (*)



Этот сигнализатор включается на 3 секунды при переводе замка зажигания в положение ON и затем гаснет, что означает исправность подушек безопасности. В противном случае этот сигнализатор не выключается или включается во время движения автомобиля, что указывает на возникновение неисправности. В этом случае автомобиль необходимо доставить на сервисную станцию авторизованного дилера Chery для проверки.

Сигнализатор низкого давления моторного масла



Этот сигнализатор включается при переводе замка зажигания в положение ON и начинает мигать через 3 секунды. После запуска двигателя сигнализатор гаснет. Если этот сигнализатор включился во время движения, то следует немедленно остановить автомобиль в безопасном месте. После этого нужно выключить двигатель и проверить уровень моторного масла. Если уровень моторного масла очень низкий, то следует немедленно долить масло до нормального уровня.



При высоком расходе моторного масла автомобиль необходимо доставить на сервисную станцию авторизованного дилера Chery для проверки.

Сигнализатор разряда аккумуляторной батареи



Сигнализатор разряда аккумуляторной батареи служит для контроля работы генератора.

Этот сигнализатор включается при переводе замка зажигания в положение ON и гаснет после пуска двигателя. Это указывает на исправность системы зарядки аккумуляторной батареи.

Если этот сигнализатор включился во время движения автомобиля, то следует немедленно остановить автомобиль в безопасном месте, выключить двигатель и проверить состояние ремня привода генератора.

Если ремень в нормальном состоянии, то следует обратиться на ближайшую сервисную станцию авторизованного дилера Chery для ремонта. Поскольку в этой ситуации происходит разряд аккумуляторной батареи, то необходимо выключить все ненужное электрооборудование, включая кондиционер воздуха.

При разрыве ремня привода генератора немедленно обратитесь на сервисную станцию авторизованного дилера Chery для ремонта.

Сигнализатор перегрева двигателя/низкого уровня охлаждающей жидкости



Этот сигнализатор включается на 3 секунды при переводе замка зажигания в положение ON. Если через 3 секунды сигнализатор не выключается, либо включается или начинает мигать во время движения из-за высокой температуры двигателя и звучит зуммер, то необходимо немедленно остановить автомобиль и выключить двигатель для проверки уровня и долива охлаждающей жидкости.

Приборная панель и органы управления



Во избежание ожогов горячей охлаждающей жидкостью, находящейся под высоким давлением, снимать пробку заливной горловины радиатора можно только после остывания двигателя. Будьте осторожны, чтобы ваши руки, волосы или одежда не попали в зону вращения лопастей вентилятора! Берегитесь ожогов!

Сигнализатор незакрытой двери



Этот сигнализатор находится на правой стороне приборной панели. Этот сигнализатор

будет включен, если замок зажигания находится в положении ON и двери не закрыты или закрыты не полностью.

Сигнализатор общей неисправности двигателя



Этот сигнализатор включается, если замок зажигания находится в положении ON и электронная система управления двигателем находится в режиме самодиагностики. Если система исправна, то сигнализатор выключится после пуска двигателя. Если сигнализатор будет светиться и после пуска двигателя, то необходимо проверить двигатель. Если сигнализатор включился во время движения автомобиля, то это

говорит о появлении неисправности электронного блока управления двигателем. В этом случае следует как можно скорее обратиться на сервисную станцию авторизованного дилера Chevrolet для ремонта.

Индикатор пробега до очередного технического обслуживания

1. Указание о проведении технического обслуживания (отображение пробега):

После включения зажигания на дисплее на 3 секунды появляется символ в виде гаечного ключа и пробег, оставшийся до следующего технического обслуживания.

Например, если до следующего технического обслуживания

Приборная панель и органы управления

осталось 4800 км, то на экране после включения зажигания появится следующее изображение:



2. Предварительное оповещение о техническом обслуживании и советы (отображение пробега при предварительном оповещении):

Когда до следующего технического обслуживания останется менее 1000 км пробега, на дисплее появится предварительное оповещение о техническом обслуживании. После включения зажигания на встроенном экране появляется и не гаснет символ в виде гаечного ключа, указывающий на необходи-

мость проведения следующего технического обслуживания (при переключении жидкокристаллического экрана на показание запаса хода по топливу этот символ не гаснет), а также пробег, оставшийся до следующего технического обслуживания:



3. Превышение регламентированного пробега до технического обслуживания

После включения зажигания на встроенном экране появляется и не гаснет символ в виде гаечного ключа, указывающий на необходимость проведения технического обслуживания, и превышение регламентированного

пробега при очередном техническом обслуживании.



4. Выключение индикатора пробега до очередного технического обслуживания

После проведения технического обслуживания механик сервисной станции авторизованного дилера Chevrolet выключит этот индикатор.

Если техническое обслуживание вы производите самостоятельно, то для выключения этого индикатора выполните следующие действия:

- Выключите зажигание;
- Нажмите и удерживайте нажатой кнопку сброса.

Приборная панель и органы управления

- Включите зажигание и после нажатия кнопки управления в течение 3 секунд величина пробега до следующего технического обслуживания изменится на 5000 км. На этом операция по выключению индикатора завершена.

Указатель температуры охлаждающей жидкости двигателя



Этот указатель показывает температуру охлаждающей жидкости при работающем двигателе.

С - Диапазон при прогреве двигателя

Некоторое время в период прогрева двигателя стрелка указателя может находиться в этом диапазоне. При этом двигатель не должен развивать высокую частоту вращения коленчатого вала и испытывать большую нагрузку.

Если стрелка указателя температуры охлаждающей жидкости двигателя длительное время находится в этом диапазоне, то автомобиль следует доставить на сервисную станцию авторизованного дилера Chery для ремонта.

Диапазон между С и Н - нормальный температурный режим

Если стрелка указателя температуры охлаждающей жидкости находится в этом диапазоне, то это указывает на нормальный температурный режим работы двигателя.

Стрелка указателя может выйти за пределы данного диапазона при слишком высокой температуре наружного воздуха или большой нагрузке на двигатель. Если при этом сигнализатор повышенной температуры двигателя не включается, то движение автомобиля можно продолжать. Если же этот сигнализатор начинает мигать, необходимо немедленно остановиться в безопасном месте, выключить

Приборная панель и органы управления

двигатель и проверить систему охлаждения.

Н – Диапазон при перегреве двигателя

Если стрелка указателя температуры охлаждающей жидкости находится в красном диапазоне, то это указывает на перегрев двигателя. Немедленно остановите автомобиль в безопасном месте и выключите двигатель. После остывания двигателя определите причину перегрева и обратитесь за помощью на сервисную станцию авторизованного дилера Chery.



Во избежание ожогов запрещается снимать пробку заливной горловины радиатора на горячем двигателе. Снять пробку можно только после остывания двигателя. Запустить двигатель можно только после выяснения причины его перегрева.

Пояснения:

При высокой температуре наружного воздуха и большой нагрузке на двигатель очень высока вероятность его перегрева!

Передний бампер также способствует лучшему охлаждению двигателя. Повреждение или отсутствие переднего бампера также может вызвать перегрев двигателя. В этом случае для ремонта бампера следует обратиться на сервисную станцию авторизованного дилера Chery.

Указатель уровня топлива в баке



Вместимость топливного бака составляет 43 литра.

Приборная панель и органы управления

Если стрелка указателя приближается к отметке “Е” (такое положение показано на рисунке), что означает опустошение топливного бака, то в последнем остается еще примерно 5 литров топлива.

При полном топливном баке стрелка указателя уровня топлива находится в положения «F», которое означает, что топливный бак полон.

При заправке количество заливаемого в бак топлива, как правило, меньше номинальной вместимости бака из-за наличия в нем остатков топлива.

При включении сигнализатора минимального уровня топлива в баке следует как можно скорее залить топливо в бак. См.

раздел “Сигнализатор минимального уровня топлива в баке”.

Жидкокристаллический экран (*)

Данные отображаются на жидкокристаллическом экране при разных режимах следующим образом:

1. При выключенном питании радиоприемника и проигрывателя компакт-дисков (замок зажигания находится в положении OFF):

Если замок зажигания находится в положении OFF и питание радиоприемника и проигрывателя компакт-дисков выключено, то на жидкокристаллическом экране не отобра-

жается ничего. Замечание: также нет показаний часов и пробега автомобиля.

2. При включенном питании радиоприемника и проигрывателя компакт-дисков (замок зажигания находится в положении OFF):

Если замок зажигания находится в положении OFF и питание радиоприемника и проигрывателя компакт-дисков включено, то на жидкокристаллическом экране отображается соответствующая информация аудиосистемы. Пробег за поездку и суммарный пробег автомобиля отображаются в нижней части экрана.

Приборная панель и органы управления



3. При включенном питании проигрывателя компакт-дисков (замок зажигания находится в положении ACC):

Если замок зажигания находится в положении ACC и включено питание проигрывателя компакт-дисков, то на жидкокристаллическом экране отображается информация аудиосистемы: режим и время воспроизведения. Одновре-

менно в нижней части экрана отображаются следующие данные: суммарный пробег автомобиля и пробег за поездку, скорость движения автомобиля не указывается.



4. При включенном питании радиоприемника (диапазон FM) (замок зажигания находится в положении ACC):

Если замок зажигания находится в положении ACC и включено питание, то на жидкокристаллическом экране

отображается информация аудиосистемы: диапазон и частота, а также другие параметры настройки. Одновременно в нижней части экрана отображаются следующие данные: суммарный пробег автомобиля и пробег за поездку, скорость движения автомобиля не указывается.



5. При включенном питании радиоприемника (диапазон AM) (замок зажигания находится в положении ACC):

Приборная панель и органы управления

Если замок зажигания находится в положении АСС и включено питание радиоприемника, то на жидкокристаллическом экране отображается информация аудиосистемы: диапазон и частота, а также другие параметры настройки. Одновременно в нижней части экрана отображаются следующие данные: суммарный пробег автомобиля и пробег за поездку, скорость движения автомобиля не указывается.



6. При выключенном питании проигрывателя компакт-дисков и радиоприемника (замок зажигания находится в положении АСС):

Если замок зажигания находится в положении АСС и выключено питание проигрывателя компакт-дисков и радиоприемника, то жидкокристаллический экран не работает и подсветка выключена.

7. При включенном питании проигрывателя компакт-дисков (замок зажигания находится в положении ON):

Если замок зажигания находится в положении ON и включено питание проигрывателя компакт-дисков, то на жид-

кокристаллическом экране отображается следующее:



8. При включенном питании радиоприемника (диапазон FM) (замок зажигания находится в положении ON):

Если замок зажигания находится в положении ON и включено питание радиоприемника, то на жидкокристаллическом экране отображается информация аудиосистемы: диапазон и частота, а также другие параметры настройки. Одновременно

Приборная панель и органы управления

менно в нижней части экрана отображаются следующие данные: суммарный пробег автомобиля и пробег за поездку, а скорость движения автомобиля указывается как "0".



9. При включенном питании радиоприемника (диапазон AM) (замок зажигания находится в положении ON):

Если замок зажигания находится в положении ON и включено питание радиоприемника, то на жидкокристаллическом экране отображается информация аудиосистемы: диапазон и частота, а также другие параметры настройки. Одновременно в нижней части экрана отображаются следующие данные: суммарный пробег автомобиля и пробег за поездку, а скорость движения автомобиля указывается как



10. При выключенном питании радиоприемника и проигрывателя компакт-дисков (замок зажигания находится в положении ON):

Если замок зажигания находится в положении ON и выключено питание проигрывателя компакт-дисков и радиоприемника, то в верхней части жидкокристаллического экрана отображаются часы, запас хода по топливу, советы по проведению технического обслуживания и экран системы помощи при движении задним ходом. При этом запас хода по топливу и советы по проведению технического обслуживания отображаются следующим образом:

Приборная панель и органы управления



Запас хода по топливу:

Запас хода по топливу это пробег автомобиля, вычисляемый на основе остатка топлива в баке и расхода топлива в прошлом.

Запас хода по топливу является расстоянием, которое может преодолеть автомобиль до опустошения топливного бака. Запас хода по топливу и фактическое расстояние, которое преодолет автомобиль, могут отличаться. Запас хода по топливу выводится на экран следующим образом:

1. Если замок зажигания находится в положении ON и питание аудиосистемы выключено, то на экране отображается запас хода по топливу и пробег до сле-

дующего технического обслуживания;

2. Если замок зажигания переводится в положение ON, то в течение 3 секунд проводится самодиагностика панели приборов. Если по завершении самодиагностики питание аудиосистемы включено, то на экране отображается информация аудиосистемы; если питание аудиосистемы выключено, то на экране отображается запас хода по топливу и пробег до следующего технического обслуживания;

Приборная панель и органы управления

3. Если замок зажигания находится в положении ON, то на экране в первую очередь будет отображена информация о техническом обслуживании. Если в течение 3 секунд будет запущен двигатель, то информация о техническом обслуживании появится следующим образом: при работающей аудиосистеме на экране будет представлена информация аудиосистемы; если аудиосистема не работает, то на экране с задержкой на 6 секунд будет представлен запас хода по топливу и пробег до следующего технического обслуживания.

Отображение запаса хода по топливу происходит следующим образом:



Если в режиме запаса хода по топливу на экране длительное время отображаются тире, обратитесь на сервисную станцию авторизованного дилера Chery для ремонта.

Поскольку запас хода по топливу зависит от многих факторов, то его величина является справочной.



На запас хода по топливу могут влиять указанные ниже обстоятельства. Поэтому иногда фактический запас хода может превышать величину, отображаемую на экране.

1. Приемы вождения или изменение состояния дорожного покрытия;
2. Использование мощных потребителей электроэнергии, например, кондиционера;
3. Стоянка на уклоне.

Приборная панель и органы управления



Расхождение увеличивается по мере уменьшения запаса хода и становится сравнительно большим, когда запас составляет примерно 30 км. Пожалуйста, своевременно заправляйте бак топливом. Величина запаса хода по топливу пересчитывается, если в бак заливается не менее 5 литров бензина.



Уровень приоритета для информации о техническом обслуживании, запаса хода по топливу, расстояния до препятствия, информации аудиосистемы: в первую очередь выводится предупреждение системы помощи при движении задним ходом о расстоянии до препятствия, затем информация аудиосистемы, информация о техническом обслуживании и запас хода по топливу.

Суммарный пробег

В верхнем сегменте левой нижней части жидкокристаллического экрана отображается пробег за поездку и средний расход топлива; при кратком нажатии кнопки происходит пере-

ключение между параметрами «мгновенный расход топлива» и «средний расход топлива» в режиме отображения суммарного пробега; длительное нажатие кнопки приводит к показу суммарного пробега. На иллюстрации внизу показан экран с данными по пробегу.



Мгновенный расход топлива

Мгновенный расход топлива представляет собой средний расход топлива за несколько последних секунд и отображается только при скорости движения более 30 км/ч.

Коррекция показаний часов

Время отображается в режиме "24 часа". Коррекция показаний часов возможна только при положении OFF или ACC замка зажигания и включенной аудиосистеме. Если нажимать кнопку коррекции дольше 2 секунд, то показания в разряде часов начнут мигать с частотой 1 Гц и включится режим корректировки в этом разряде.

При включенном режиме корректировки показания в разряде часов будут меняться в зависимости от длительности нажатия кнопки коррекции: при однократном нажатии (от 300 мс до 2 с) показания в разряде часов будут увеличиваться. Если кнопку коррекции нажимать дольше 2 с, то показания в разряде часов будут возрастать с шагом 3 часа в секунду.

Если кнопку коррекции не нажимать в течение 5 секунд, то устройство перейдет в режим корректировки в разряде минут. Показания в разряде минут будут мигать с частотой 1 Гц, как указано выше.

Корректировка в разряде минут аналогична корректировке в разряде часов. Если кнопку коррекции не нажимать в течение 5 секунд, то режим корректировки в разряде минут будет выключен. Мигание показаний часов прекратится.

Приборная панель и органы управления

Тахометр



Этот прибор указывает частоту вращения коленчатого вала двигателя в об/мин.

Красный сектор в правой части шкалы тахометра указывает максимально допустимую частоту вращения коленчатого вала двигателя, которую одновременно можно развить при нормальной рабочей температуре прошедшего обкатку двигателя.

Но если стрелка тахометра приблизилась к этому сектору, необходимо включить более высокую передачу или немного отпустить педаль акселератора.

Спидометр



Скорость движения автомобиля указывается на правой нижней части жидкокристаллического экрана панели приборов. Внешний дугообразный световой индикатор на этом экране является имитатором указателя скорости. Его длина пропорциональна скорости движения автомобиля.



Глава 04 Безопасность

Замки дверей и противоугонная система.....	04-105	Замена элемента питания пульта	
Ключ	04-105	дистанционного управления	04-111
Замки дверей.....	04-105	Электронная противоугонная система (*)	04-112
Центральный замок.....	04-106	Сиденья и обеспечение безопасности	04-112
Блокировка замков задних дверей от отпирания из		Сиденье	04-112
салона автомобиля	04-106	Правильное положение пассажира на сиденье ..	04-113
Открывание крышки багажного отделения	04-107	Регулировка сиденья водителя	04-113
Отпирание лючка заливной горловины		Регулировка сиденья переднего пассажира	04-114
топливного бака.....	04-108	Регулировка наклона спинки сиденья переднего	
Открывание капота двигателя	04-108	пассажира.....	04-114
Система дистанционного управления замками с		Задние сиденья.....	04-116
функцией противоугонной сигнализации	04-109	Ремни безопасности	04-118
Запирание и отпирание дверей	04-110	Обслуживание ремней безопасности	04-120
Противоугонная сигнализация	04-111	Подушка безопасности (*).....	04-121
		Обеспечение безопасности детей.....	04-123

Замки дверей и противоугонная система

Ключ

С помощью двух ключей для этого автомобиля вы можете управлять замками всех дверей кузова. Один из этих ключей является запасным. Ключ имеет кодовую табличку, которая приклеена к его головке. Она не должна находиться в автомобиле: запишите код и храните запись и эту табличку в безопасном месте. Это поможет избежать возможности изготовления дубликата ключа посторонними людьми.



Не оставляйте ключ в автомобиле, всегда держите его при себе. Это особенно важно, если в автомобиле остаются дети.

Замки дверей

Снаружи с помощью ключа можно отпереть левую и правую переднюю двери, а также дверь багажного отделения, а запереть только левую и правую переднюю двери. Левую переднюю дверь можно отпереть, поворачивая ключ в замке против направления часовой стрелки, а запереть по направлению часовой стрелки. Правую переднюю дверь можно отпереть, поворачивая ключ в замке по направлению часовой

стрелки, а запереть против направления часовой стрелки.

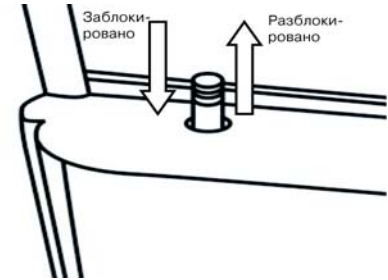

Если в автомобиле нет пассажиров, то перед тем как покинуть автомобиль следует запереть все двери.

Вы можете запереть или отпереть дверь с помощью внутренней кнопки блокировки замка, расположенной рядом с его окном.

Безопасность

Если нажать внутренние кнопки блокировки замка и закрыть две задние двери, то их нельзя будет открыть снаружи.

Левую и правую переднюю двери можно запереть и отпереть снаружи с помощью ключа. Изнутри автомобиля дверь можно открыть с помощью внутренней кнопки блокировки замка.

Запереть заднюю дверь можно нажатием внутренней кнопки блокировки замка перед ее закрыванием. Для обеспечения безопасности лучше запирать двери с помощью пульта дистанционного управления.

Центральный замок

Кнопка управления центральным замком находится на обивке двери водителя (левая передняя дверь). Все двери могут быть заперты или отперты, когда дверь водителя (левая передняя дверь) заперта с помощью ключа, кнопки на двери водителя или при открытии левой передней двери.

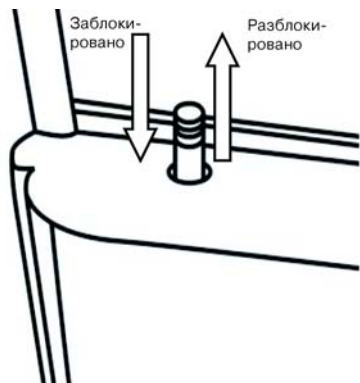

Блокировка замков задних дверей от отпирания из салона автомобиля



Левая и правая задние двери имеют блокировку замков от отпирания изнутри. Она не позволяет детям, особенно малолетним, случайно открыть заднюю дверь с помощью внутренней ручки.

Нажмите вниз рычажок блокировки, находящийся в торце двери под ее замком, после чего дверь нельзя будет отпереть из салона автомобиля, поскольку блокируется внутренняя ручка двери. В этом случае открыть заднюю дверь можно только с помощью наружной ручки.

Функция блокировки замка задней двери выключается при переводе рычажка блокировки вверх. На иллюстрации рычажок показан в положении, когда блокировка замка выключена.



1. Если в автомобиле нет пассажиров, то перед тем как покинуть автомобиль следует запереть левую переднюю дверь.

2. В жаркую солнечную погоду после выключения двигателя температура воздуха внутри салона быстро увеличивается. В таких условиях запрещается оставлять в автомобиле малолетних детей, инвалидов или домашних животных даже на непродолжительный срок, поскольку они могут серьезно пострадать или даже погибнуть. Поэтому, перед запиранием дверей следует проверить, не остался ли кто-нибудь в салоне.

Открытие крышки багажного отделения

Вставьте ключ в цилиндр замка крышки багажного отделения и поверните его по направлению часовой стрелки, после чего ее можно открыть. Опустите крышку багажного отделения и нажмите на нее, чтобы ее закрыть.

Также крышку багажного отделения можно открыть с помощью ручки дистанционного открывания, расположенной слева от сиденья водителя. (Показана на иллюстрации)

Безопасность

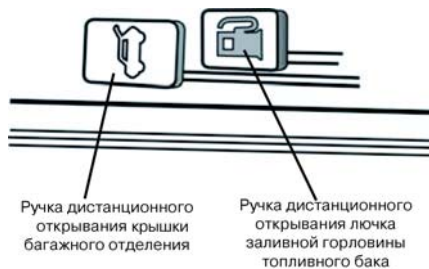

Отработавшие газы токсичны, поэтому во избежание их попадания в салон автомобиля перед открыванием крышки багажного отделения нужно выключить двигатель.

Отпирание лючка заливной горловины топливного бака

Для отпирания лючка заливной горловины топливного бака нужно потянуть вверх рукоятку слева от сиденья водителя. (Показана на предыдущей иллюстрации)

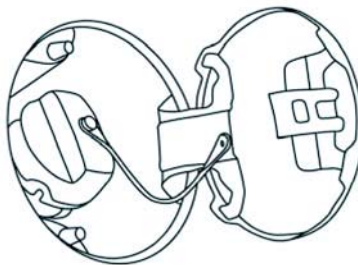

Как видно на иллюстрации, пробка топливного бака подвешена на специальном тросике.

Открывание капота двигателя

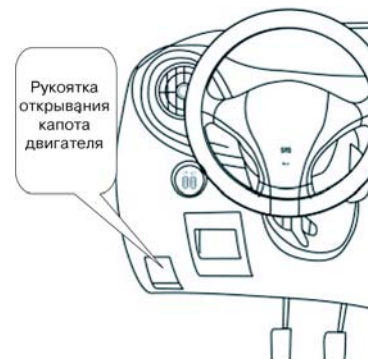

1. Рукоятка открывания капота двигателя находится у нижней части левой стороны передней панели. Если потянуть эту рукоятку к себе, передний край капота немного поднимется.
2. Подойдите к передней части автомобиля и про-

суньте руку под переднюю кромку капота, где расположена предохранительная защелка. Поднимите эту защелку вверх и одновременно приподнимите капот. Потяните разъединяющий рычаг и освободите замок капота. (Показан на иллюстрации)

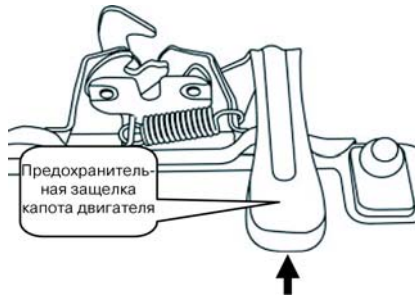

3. Поднимите капот и зафиксируйте его с помощью стойки.

4. При закрывании капота опустите его сначала на высоту 20-30 см над замком капота, а затем отпустите.
5. После закрывания попробуйте приподнять капот, чтобы убедиться в надежности запирания капота. Условие надежного запирания капота: поверхность капота не выступает над поверхностью крыльев.



При движении автомобиля капот должен быть полностью закрыт. Если вам показалось, что капот закрыт не полностью, то следует сразу же остановить автомобиль и надежно закрыть капот.



Система дистанционного управления замками с функцией противоугонной сигнализации

Данная система предназначена для предотвращения несанкционированного проникновения в салон, багажное отделение или моторный отсек автомобиля.

Максимальный радиус действия пульта дистанционного управления составляет 8 м.

Безопасность

Если расстояние между пультом дистанционного управления и автомобилем превышает 8 м, то возможны сбои в работе пульта.



На работу пульта дистанционного управления могут повлиять радиопомехи, что не позволит отпереть двери автомобиля. В этом случае для отпирания или запираания дверей следует воспользоваться ключом. На работу пульта дистанционного управления могут влиять также излучения других устройств (любительский радиопередатчик, медицинское устройство, мобильный телефон, пульт дистанционного управления, система сигнализации).

Запирание и отпирание дверей

Нажмите один раз  кнопку на пульте дистанционного управления и все двери автомобиля будут заперты. Одновременно один раз мигнут все плафоны указателей поворота и один раз прозвучит звуковой сигнал противоугонной системы, что указывает на включение противоугонной сигнализации. Стекла дверей будут подняты автоматически.



Во избежание несчастного случая при подъеме стекол дверей запрещается просовывать в проем окон руки, голову или другие части тела.

При повторном нажатии кнопки  все двери автомобиля будут отперты. Одновременно два раза мигнут все плафоны указателей поворота, что указывает на выключение противоугонной сигнализации.



Противоугонная сигнализация включается только в том случае, если все двери автомобиля и дверь багажного отделения полностью заперты. При включении режима противоугонной сигнализации 1) все четыре двери заперты; 2) на приборной панели постоянно мигает индикатор иммобилайзера двигателя.



Если противоугонная сигнализация не включается, то происходит следующее:

- 1) Все плафоны указателей поворота будут непрерывно включаться двойным миганием;
- 2) Индикатор иммобилайзера двигателя останется выключенным;
- 3) Противоугонная сигнализация не работает.

Если при включенном режиме противоугонной сигнализации для отпирания дверей воспользоваться пультом дистанционного управления, но затем в течение 30 секунд не произвести никаких действий, то снова

будут заперты двери и включена противоугонная сигнализация.

Противоугонная сигнализация

В случае попытки несанкционированного открывания дверей, капота или крышки багажного отсека при включенной противоугонной сигнализации все плафоны указателей поворота будут непрерывно мигать в течение 28 секунд с одновременным включением на 28 секунд звукового сигнала (8 циклов, каждый цикл составляет 5 секунд).

Если двери не были отперты с помощью пульта дистанционного управления, а вы открываете переднюю левую дверь с помощью ключа или запускаете двигатель, то все плафоны ука-

зателей поворота будут непрерывно мигать в течение 28 секунд с одновременным включением на 28 секунд звукового сигнала (8 циклов, каждый цикл составляет 5 секунд).

Замена элемента питания пульта дистанционного управления

Если радиус действия пульта дистанционного управления постепенно уменьшается, то следует заменить элемент питания в нем. (Модель CR 2032 напряжением 3 В.)

Безопасность

Выполните следующие действия:

1. С помощью инструмента с плоским наконечником сдвиньте крышку пульта.
2. Осторожно выньте элемент питания из корпуса и затем установите новый элемент так, чтобы символ (+) был направлен вверх.
3. Установите крышку пульта на место.



Использованный элемент питания нельзя выбрасывать в контейнеры с бытовыми отходами. При утилизации отработавших элементов питания следует соблюдать требования действующих правил.

Электронная противоугонная система (*)

Электронная противоугонная система блокирует работу двигателя, что значительно повышает степень защиты автомобиля от угона.

В ней используются ключи со встроенными электронными приемопередатчиками, электронная охранная сигнализация и блок управления двигателем. При попытке несанкционированного проникновения в автомобиль с помощью аналогичного ключа, но без приемопередатчика, двигатель не будет работать, что снижает вероятность угона автомобиля.

При потере ключа следует как можно скорее обратиться на

сервисную станцию авторизованного дилера Chery для изготовления нового ключа. На сервисной станции имеется специальное электронное оборудование для изготовления нового ключа, что приведет к невозможности использования утерянного ключа для проникновения в ваш автомобиль.

Сиденья и обеспечение безопасности

Сиденье



Правильное положение пассажира на сиденье

Сиденья, подголовники, ремни и подушки безопасности предназначены для защиты пассажиров. Правильное их использование обеспечивает более высокую степень защиты пассажиров в критических ситуациях. Поэтому следует выполнять следующие рекомендации:

- Спинка сиденья должна быть установлена в положение, близкое к вертикальному, при этом поясница сидящего пассажира должна плотно касаться спинки. Угол наклона спинки сиденья не должен превышать 23 градусов.

- Отрегулируйте положение подголовника так, чтобы верхняя его часть находилась на одном уровне с верхней частью вашей головы.
- Не придвигайте сиденье слишком близко к передней панели. При управлении автомобилем руки водителя на рулевом колесе должны быть немного согнуты. Также нужно слегка согнуть ноги, чтобы было удобнее управлять педалями.
- Плечевая ветвь ремня безопасности должна располагаться на груди и проходить через плечо, не касаясь шеи. Поясная ветвь ремня безопасности должна располагаться как

можно ближе к бедрам, но не на животе.

Регулировка сиденья водителя

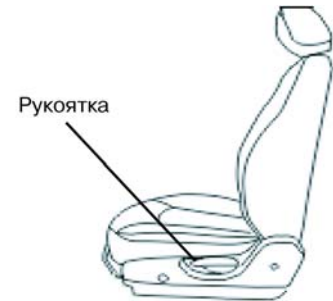

Рукоятка регулировки предназначена для изменения угла наклона спинки сиденья.

- Для регулировки угла наклона спинки сиденья нужно потянуть вверх рукоятку и наклонить спинку в нужное положение. После установки спинки сиденья в

Безопасность

нужное положение следует отпустить рукоятку, и выбранное положение спинки будет зафиксировано.



Запрещается выполнять регулировку сиденья во время движения автомобиля, что может привести к потере управления и столкновению. Поэтому для обеспечения безопасности выполняйте регулировку сиденья после остановки автомобиля.

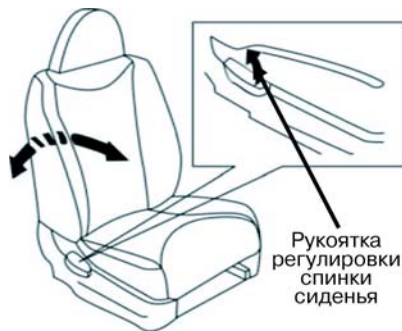

Регулировка сиденья переднего пассажира

Регулировка наклона спинки сиденья переднего пассажира

При выполнении регулировки нужно сначала опереться о спинку сиденья, потянуть рукоятку регулировки, находящуюся на правой стороне сиденья, и затем установить спинку в нуж-

ное положение, нажимая на нее спиной.

Продольная регулировка сиденья

Продольное перемещение сиденья возможно при повороте вверх ручки регулировки, расположенной в нижней передней части сиденья (см. иллюстрацию). После перемещения сиденья в нужное положение следует отпустить эту ручку и попытаться переместить сиденье вперед и назад, чтобы убедиться в надежной фиксации сиденья в выбранном положении.



Подголовник

При совершении наезда сзади на ваш автомобиль подголовник может ограничить перемещение вашей головы и тем самым предотвратить травму шейных позвонков. Подголовник может выполнить свою функцию только в том случае,

когда он установлен в правильное положение.

Подголовники передних сидений



На спинках передних сидений установлены регулирующие по высоте подголовники. Для обеспечения эффективной защиты пассажиры должны установить подголовники в соответствии со своим ростом.

Регулировка подголовника

1. Нажмите пружинную кнопку фиксатора и затем поднимите или опустите его в правильное положение;
2. Правильным является такое положение подголовника, когда верхняя его часть находится на одном уровне с верхней частью вашей головы.

Снятие подголовника

Для снятия подголовника нужно нажать пружинную кнопку фиксатора, находящуюся на его направляющей, и затем вынуть подголовник из направляющих. При установке подголовников следует отделить подголовники передних сидений от подголовников задних сидений (размеры подголовника переднего си-

Безопасность

денья больше), затем вставить стойки подголовника в направляющие и нажимать на него до срабатывания фиксатора.



Запрещается движение в автомобиле при снятом или низко установленном подголовнике, т.к. из-за отсутствия опоры для головы вы можете получить травму шейных позвонков. Подголовник должен занимать правильное положение.

Подголовники заднего сиденья

Способ регулировки подголовников задних сидений аналогичен способу регулировки подголовников передних сидений.

Подголовник должен занимать правильное положение, если на заднем сиденье находится взрослый человек.

Задние сиденья Складывание задних сидений

Нажмите левую и правую кнопку на спинке сиденья и сложите ее в направлении, указанном стрелками на иллюстрации.



Перед складыванием спинок заднего сиденья следует убедиться, что его ремни безопасности не застегнуты. В противном случае эти ремни будут повреждены.

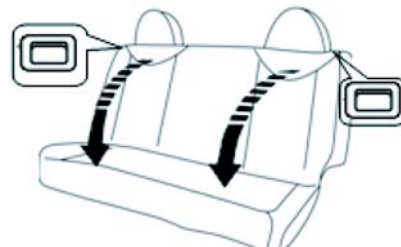

Возвращение задних сидений в исходное положение

Для возвращения задних сидений в исходное положение нужно поднять их спинки в направлении, указанном стрелками на иллюстрации. При этом не нужно прикладывать к спинкам чрезмерного усилия, что может привести к поломке механизма регулировки спинок сидений.

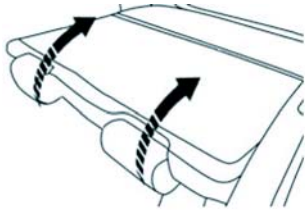

Перевозка багажа

При складывании задних сидений сначала нужно снять подголовники, затем повернуть спинку вперед, что позволит увеличить грузовое пространство при перевозке громоздкого багажа.



При укладке перевозимых вещей в багажник автомобиля их следует располагать как можно ближе к заднему сиденью. Движение с открытыми задними дверями очень опасно, поскольку в салон автомобиля будут проникать отработавшие газы из открытого багажника.

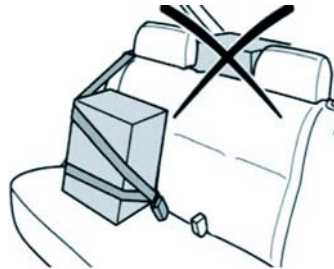

Запрещается располагать перевозимые вещи на уровне выше спинок сидений. Запрещается перевозить пассажиров на сложенных спинках сидений, поскольку во время движения незакрепленный багаж и пассажиры могут столкнуться друг с другом или выпасть из автомобиля, если произойдет резкое торможение или столкновение, что может привести к получению травм или смертельному случаю.



Если перевозимые вещи должны быть размещены в салоне автомобиля, их следует надежно закрепить в безопасном месте.



Во время движения автомобиля водитель и пассажиры должны быть пристегнуты ремнями безопасности. Не одевайте свободную и толстую одежду. Для обеспечения лучшей защиты следует всегда застегивать ремни безопасности.

Ремни безопасности

При перевозке детей следует обязательно использовать ремни безопасности или специальные удерживающие устройства. Запрещается пристегиваться одним ремнем более чем одному человеку. Пристегнутый ремень должен плотно прилегать к телу и не быть перекрученным.

Сигнализатор непристегнутого ремня безопасности



Сигнализатор непристегнутого ремня безопасности должен загораться после поворота замка зажигания в положение

ON. Если ремень безопасности водителя был застегнут до поворота ключа зажигания, то сигнализатор ремней безопасности светиться не будет. Следует напоминать пассажирам о необходимости пристегнуться ремнями безопасности.

Пристегивание ремня безопасности

Плавно вытяните ремень безопасности из инерционной катушки. Он может быть заблокирован, если приложить резкое усилие, либо при стоянке автомобиля на уклоне. Плечевая ветвь ремня безопасности должна располагаться на груди и проходить через плечо, а поясная ветвь должна располагаться как можно ближе к бедрам, но не на животе.

Для отстегивания ремня безопасности нужно нажать красную кнопку на его замке. После этого он автоматически втянется в инерционную катушку.

Каждый ремень безопасности должен иметь исправный замок.



Вставляйте запорную скобу ремня безопасности в замок до щелчка.



Если при отстегивании ремня безопасности запорную скобу не удастся освободить из замка, то следует с силой нажать на нее и сразу же отпустить, после чего скоба освободится и ремень автоматически втянется в инерционную катушку.

Центральный двухточечный поясной ремень безопасности на заднем сиденье

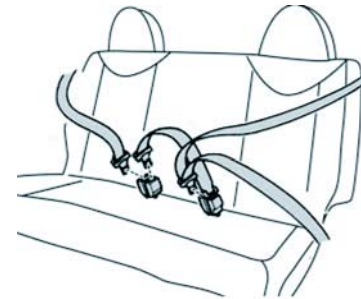

Длина этого ремня безопасности не может быть отрегулирована автоматически. При использовании им следует вставить запорную скобу в замок до щелчка и затем вручную отрегулировать его длину так, чтобы он располагался как можно ближе к бедрам, но не на животе.

Безопасность



Находясь в автомобиле, следует пристегивать ремни безопасности и находиться на должном расстоянии от рулевого колеса. Только использование ремня безопасности может обеспечить наилучшее расположение тела пассажира при срабатывании надувной подушки безопасности.

Обслуживание ремней безопасности

Проверка ремней безопасности



Периодически проверяйте состояние лент ремней безопасности. Вытянутые (например, в результате столкновения) ленты следует заменить, а соответствующие детали нужно проверить на сервисной станции авторизованного дилера Chery.



Запрещается самостоятельно ремонтировать или смазывать инерционную катушку и замок ремня безопасности, либо заменять ленту ремня. В противном случае компания Chery не несет ответственности за возможные последствия.

Очистка ремней безопасности

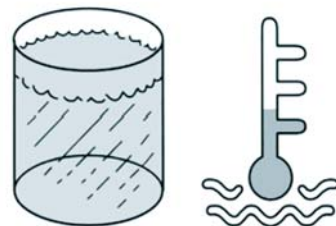

Для очистки ленты ремня безопасности применяйте раствор нейтрального моющего средства или чистую теплую воду. Для сушки используйте естественные условия: использование нагревательных приборов запрещено.

Подушка безопасности (*)

Совместное применение подушек и ремней безопасности способствует снижению тяжести последствий при серьезном столкновении.



Срабатывание подушек безопасности сопровождается сильным хлопком и выделением неопасного дыма. Это нормальное явление.



Наилучшая защита передних пассажиров может быть обеспечена только в том случае, если они располагаются на сиденьях так, как показано на правой верхней иллюстрации.

Фронтальная подушка безопасности



Расположение сиденья и угол наклона его спинки должны быть такими, чтобы обеспечить лучшую защиту при срабатывании подушки безопасности. Сидеть нужно в положении, близком к вертикальному, при этом поясница должна плотно касаться спинки. Угол наклона спинки сиденья не должен быть слишком большим. Не придвигайте сиденье слишком близко к передней панели. При управлении автомобилем руки водителя на рулевом колесе должны быть немного согнуты. Такое положение является идеальным и способствует лучшей защите водителя при срабатывании подушки безопасности.

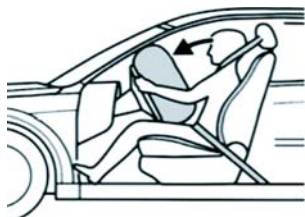

Срабатывание фронтальной подушки безопасности происходит при серьезном фронтальном столкновении или столкновении под углом 30 градусов. Подушка безопасности мгновенно наполняется газом сразу же после столкновения. При касании тела водителя подушка станет выпускать содержащийся в ней газ, чтобы замедлить перемещение тела вперед.



Запрещается размещать любые предметы на накладке рулевого колеса и перед передними сиденьями.

Сигнализатор системы надувных подушек безопасности



Если после поворота замка зажигания в положение “ON” этот сигнализатор на панели приборов включается примерно на 3 секунды и затем гаснет, то система надувных подушек безопасности исправна. Если этот индикатор не включается, мигает или светится постоянно, то система надувных

подушек безопасности неисправна. В этом случае автомобиль необходимо незамедлительно доставить на сервисную станцию авторизованного дилера Chery для проверки. Это вопрос вашей безопасности!

Изготовитель подушек безопасности для этого автомобиля рекомендует заменять подушки через 10 лет эксплуатации из-за снижения эффективности их пиропатронов. Если вы не знаете срока службы подушек безопасности, то следует обратиться за получением этих сведений на сервисную станцию авторизованного дилера Chery.



Во избежание несанкционированного срабатывания подушки безопасности ремонт рулевого колеса, рулевой колонки и системы подушек безопасности следует проводить на сервисной станции авторизованного дилера Chery.

Обеспечение безопасности детей

Перед установкой детского удерживающего устройства следует внимательно прочитать инструкцию изготовителя и данное Руководство.



Запрещается во время движения держать детей на руках или коленях.



Перевозить детей в возрасте до 12 лет или ростом менее 150 см следует с использованием специальных удерживающих устройств, например, кроваток для младенцев, детских сидений, специальных подушек и т.д. Детское сиденье должно соответствовать параметрам ребенка и быть сертифицировано.

Использование детского сиденья вместе с ремнем безопасности способствует обеспечению максимальной безопасности.

- Ребенок весом меньше 10 кг или в возрасте до 1 года должен перевозиться в удерживающем устройстве на заднем сиденье автомобиля с условием соблюдения правил установки и крепления. Наилучшим способом защиты в этом случае является установка устройства на заднем сиденье с расположением ребенка против направления движения.

Безопасность



← Направление движения



← Направление движения

- Ребенок в возрасте до 4 лет или весом от 10 до 18 кг должен перевозиться в удерживающем устройстве на заднем сиденье.



← Направление движения

- Ребенок в возрасте от 4 до 12 лет или весом от 18 до 36 кг должен перевозиться на заднем сиденье с использованием специального детского кресла. При использовании специаль-

ного детского кресла и ремня безопасности с регулируемой по высоте верхней точкой крепления следует убедиться, что плечевая ветвь ремня проходит через плечо ребенка. Специальная подушка нужна для того, чтобы плечевая ветвь ремня безопасности проходила посередине плеча ребенка и не касалась шеи, а поясная ветвь располагалась как можно ближе к бедрам, но не на животе.



На одном детском сиденье разрешается перевозить только одного ребенка. В соответствии с правилами дорожного движения запрещается перевозить детей на переднем сиденье. Для их перевозки следует использовать специальные удерживающие устройства.



Глава 05 Действия в экстренных ситуациях

Индикатор аварийной световой сигнализации	05-129	Блок плавких предохранителей в	
Функция работы двигателя в аварийном		салоне автомобиля.....	05-136
режиме	05-129	Меры предосторожности при замене	
Своевременная заправка топливом	05-129	поврежденного колеса.....	05-136
Правила пользования заправочным		Запасное колесо	05-136
пистолетом	05-130	Замена поврежденного колеса	05-136
Замена ламп в наружных световых приборах	05-130	Домкрат.....	05-137
Дополнительный верхний стоп-сигнал	05-132	Опоры для домкрата	05-137
Передний плафон освещения салона	05-133	Демонтаж колеса	05-138
Лампа плафона освещения багажного		Установка колеса	05-138
отделения	05-133	Аккумуляторная батарея	05-139
Регулировка угла наклона ближнего света фар	05-133	Меры предосторожности	05-139
Плавкие предохранители и реле	05-133	Снятие и установка	05-140
Плавкие предохранители	05-134	Запуск двигателя от дополнительной	
Плавкие вставки	05-134	аккумуляторной батареи	05-141
Замена плавких предохранителей.....	05-134	Подключение соединительных проводов	05-142
Блок плавких предохранителей в моторном		Пуск двигателя.....	05-143
отсеке	05-135	Отключение соединительных проводов	05-143
		Буксировка автомобиля.....	05-144
		Цепи противоскольжения.....	05-145

Индикатор аварийной световой сигнализации



Аварийная световая сигнализация используется только для предупреждения других участников движения об опасности, которую может создать ваш автомобиль. Нажмите кнопку аварийной световой сигнализации при вынужденной остановке в местах, где она запрещена или в других случаях, предусмотренных Правилами дорожного движения. Для выключения аварийной световой сигнализации снова нажмите эту кнопку. Аварийная световая сигнализация рабо-

тает и при выключенном зажигании.

Функция работы двигателя в аварийном режиме

Система управления двигателем этого автомобиля имеет функцию работы в аварийном режиме, которая обеспечивает возможность движения автомобиля даже при ее неисправности. Но в аварийном режиме работы характеристики двигателя снижаются.



В этом случае автомобиль необходимо немедленно доставить на сервисную станцию авторизованного дилера Chery для проверки.

Своевременная заправка топливом



Если указатель показывает низкий уровень топлива или включился соответствующий сигнализатор, то следует как можно скорее заправить бак топливом.

Если в баке остается слишком мало топлива и включается соответствующий сигнализатор, то двигатель будет работать неустойчиво. В этом случае необходимо двигаться на ближайшую заправочную станцию.

Действия в экстренных ситуациях



В противном случае двигатель заглохнет, будет затруднен его последующий пуск, двигатель может быть поврежден. В этом случае необходимо обратиться за помощью на сервисную станцию авторизованного дилера Chery.

Правила пользования заправочным пистолетом

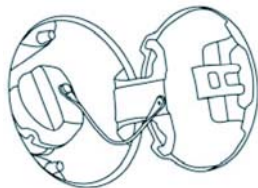

- Заправочный пистолет должен быть полностью вставлен в заливную горловину

топливного бака. Не наклоняйте его в заливной горловине.

- При использовании автоматического заправочного пистолета прекращение подачи топлива означает, что бак заправлен полностью. В этом случае не следует пытаться продолжить заправку бака. Аналогичная ситуация возникает, когда в баке нет компенсационного пространства. С увеличением температуры топливо расширяется, и бак может быть переполнен.
- После заправки бака топливом нужно плотно закрыть пробку заливной горловины.
- Если на автомобиле предполагается перевозить топ-

ливо в канистре, то следует предварительно изучить соответствующие национальные законы и предписания.

- Для обеспечения безопасности рекомендуем не перевозить на автомобиле топливо в канистре, если она может быть повреждена и топливо вытечет наружу, создавая угрозу воспламенения.

Замена ламп в наружных световых приборах

За исключением экстренных ситуаций, самостоятельная замена владельцем ламп в фарах не рекомендуется. При необходимости выполнить такую операцию следует предварительно выключить фары и зажигание.

Действия в экстренных ситуациях

Запрещается прикасаться пальцами к стеклянной колбе лампы. В противном случае при нагреве включенной лампы вещества с отпечатков пальцев будут испаряться и загрязнят отражатель фары.

При замене перегоревшей лампы используйте только лампы аналогичного типа и мощности. Перед установкой лампы следует проверить ее характеристики.

Лампы для фар

12В 60/55Вт

Лампы для указателей поворота, фонаря заднего хода и заднего противотуманного фонаря

12В 21Вт

Лампы для плафонов освещения регистрационного знака, передних габаритных фонарей, боковых повторителей указателей поворота

12В 5Вт

Лампы для стоп-сигнала и габаритный фонарей

12В 21Вт/5Вт



Всегда после замены ламп следует проводить проверку и регулировку направления света фар. Для этого нужно обратиться на сервисную станцию авторизованного дилера Chery.

Блок-фара (включает лампы для ближнего и дальнего света фар, габаритных фонарей, указателей поворота.)

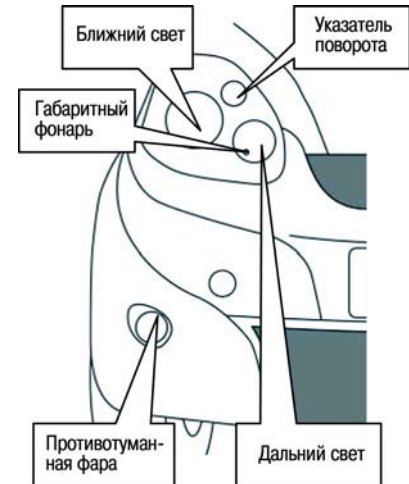

Для замены перегоревших ламп обращайтесь на сервисную станцию авторизованного дилера Chery.

Действия в экстренных ситуациях

Лампы задних фонарей

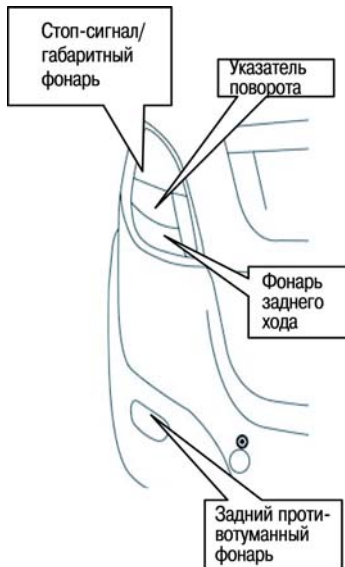

В заднем габаритном фонаре и стоп-сигнале используется одна двухнитевая лампа. Для замены перегоревших ламп обращайтесь на сервисную станцию авторизованного дилера Chery.

При замене лампы заднего фонаря нужно сначала снять его крышку, повернуть держатель перегоревшей лампы и заменить ее.

Дополнительный верхний стоп-сигнал

Лампу дополнительного верхнего стоп-сигнала самостоятельно заменить нельзя. Для этого нужно обратиться на сервисную станцию авторизованного дилера Chery.

Лампа плафона освещения регистрационного знака

Место установки: над задним регистрационным знаком.



1. Снимите регистрационный знак и вставьте отвертку между корпусом плафона и его рассеивателем, чтобы снять рассеиватель.
2. Извлеките держатель лампы, а затем перегоревшую лампу.
3. Установите новую лампу в держатель и установите на место держатель лампы.
4. Рассеиватель следует установить в монтажные отверстия корпуса плафона.

Передний плафон освещения салона

1. Выключите плафон освещения салона.
2. Вставьте отвертку между корпусом плафона и его рассеивателем и осторожно снимите рассеиватель.
3. Замените лампу и установите рассеиватель на место.
4. Рассеиватель следует установить в монтажные отверстия корпуса плафона.

Лампа плафона освещения багажного отделения

Место установки: на левой стороне багажного отделения.

1. Вставьте отвертку между монтажной панелью и рассеивателем и осторожно снимите рассеиватель.
2. Вставьте новую лампу.
3. Рассеиватель следует установить в монтажные отверстия корпуса плафона.

Регулировка угла наклона ближнего света фар

Правильная регулировка света фар непосредственно влияет на безопасность движения. Поэтому для выполнения такой регулировки следует использовать только специальное оборудование. Изучите соответствующие национальные законы и предписания.

Плавкие предохранители и реле



Перед заменой плавких предохранителей и реле необходимо выключить зажигание и все потребители электроэнергии.

Для замены перегоревших предохранителей следует использовать предохранители того же номинала.

Для замены предохранителей нужны определенные знания.

Мы советуем иметь в автомобиле несколько запасных предохранителей для использования в экстренных случаях.

Перегоревший предохранитель можно проверить при его извлечении.

Действия в экстренных ситуациях

Все предохранители вставного типа.

Плавкие предохранители

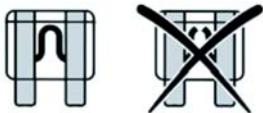

Цветовая маркировка предохранителей	
Цвет	Предельная сила тока, А
Зеленый	30 А
Коричневый	7,5 А
Красный	10 А
Синий	15 А
Светло-зеленый	20 А

Плавкие вставки

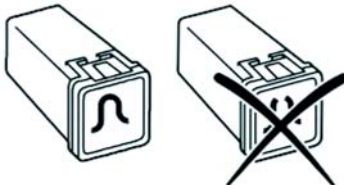

Цветовая маркировка плавких вставок	
Цвет	Предельная сила тока, А
Розовый	30 А
Светло-зеленый	20 А
Желтый	60 А



Запрещается использовать плавкие предохранители с большим номинальным током, чем указано на крышке блока предохранителей. В противном случае защищаемая им цепь может выйти из строя или произойдет возгорание.

Замена плавких предохранителей

В блоке плавких предохранителей вашего автомобиля имеется специальный пинцет для извлечения перегоревших предохранителей.

Блок плавких предохранителей в моторном отсеке

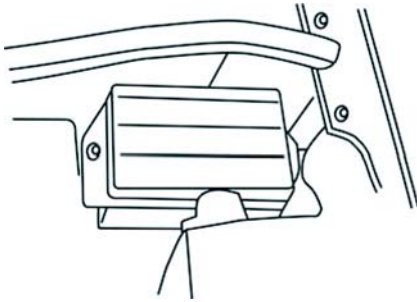

Любое несанкционированное вмешательство в систему электрооборудования или систему питания может повлиять на работоспособность автомобиля и вызвать неисправность, возгорание или выход из строя систем безопасности. Поэтому рекомендуем любые работы, связанные с системой электрооборудования или системой питания, либо заменой реле, выполнять на сервисной станции авторизованного дилера Chery.



Этот блок плавких предохранителей установлен в левой стороне моторного отсека и слева от аккумуляторной батареи.

Для проверки или замены плавких предохранителей нужно отстегнуть защелку и поднять крышку блока, после чего можно открыть ее и увидеть наклейку на крышке.

Блок плавких предохранителей в салоне автомобиля установлен в левой части передней панели. Доступ к нему обеспечивается при открывании отдельной крышки. После этого возможна замена плавких предохранителей.

Действия в экстренных ситуациях

Блок плавких предохранителей в салоне автомобиля

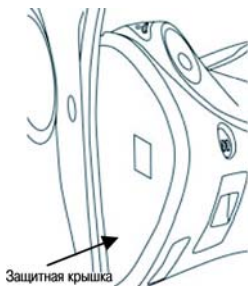

Меры предосторожности при замене поврежденного колеса



Перед подъемом кузова автомобиля с помощью домкрата следует выполнить следующие меры предосторожности.

Остановите автомобиль в подходящем месте и убедитесь, что при замене поврежденного колеса вы не будете мешать движению других автомобилей и не подвергните себя опасности.

Убедитесь в том, что автомобиль стоит на твердом и горизонтальном основании. При необходимости подложите под колеса автомобиля противооткатные упоры.

Убедитесь в том, что передние колеса установлены в положение прямолинейного движения.

Включите стояночный тормоз, перемещением рычага стояночного тормоза вверх.

Запасное колесо

Запасное колесо находится в специальном углублении в полу багажника.

Замена поврежденного колеса

Откройте крышку багажника, поднимите коврик на его полу, отверните рукой гайку крепления запасного колеса в направлении против часовой стрелки и выньте запасное колесо.

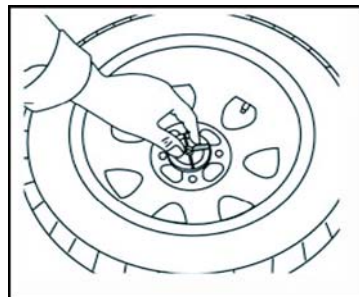

Действия в экстренных ситуациях

При укладке запасного или поврежденного колеса в багажник нужно установить крепежный болт на полу углубления в монтажное отверстие колеса и завернуть рукой гайку крепления запасного колеса в направлении по часовой стрелке.

Домкрат

Домкрат находится в багажнике слева от запасного колеса.



Максимально допустимая нагрузка на домкрат составляет 1000 кг.

Опоры для домкрата

Домкрат следует устанавливать только под специальные опоры под порогами кузова, показанные на иллюстрации. Углубление в верхней головке домкрата должно упираться в углубление в кузове автомобиля.

Домкрат должен находиться как можно ближе к поврежденному колесу.

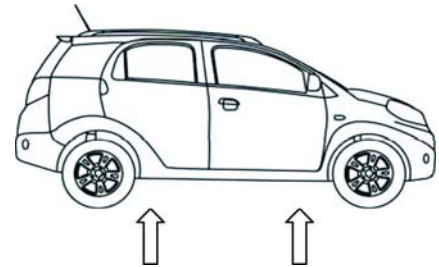

Опора для домкрата у передних колес автомобиля (на иллюстрации закрашена черным цветом).



Опора для домкрата у задних колес автомобиля (на иллюстрации закрашена черным цветом).



Используйте этот домкрат только в случае замены поврежденного колеса. Запрещается находиться под автомобилем, когда он поднят на домкрате.

Действия в экстренных ситуациях

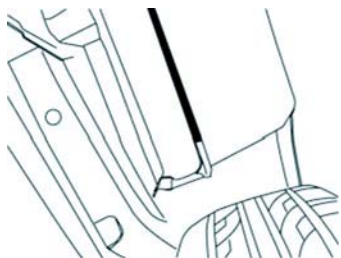

Демонтаж колеса

1. Убедитесь в том, что автомобиль стоит на твердом и горизонтальном основании, а передние колеса установлены в положение прямолинейного движения
2. Выключите зажигание.
3. Попросите пассажиров покинуть автомобиль и включите стояночный тормоз.
4. При необходимости подложите под колеса автомо-

биля противооткатные упоры, чтобы предотвратить самопроизвольное перемещение автомобиля.

5. Для отворачивания гаек крепления колеса предназначен специальный колесный ключ, показанный на рисунке.
6. Основание домкрата должно полностью опираться на ровную твердую поверхность.
7. Положение домкрата при упоре в кузов автомобиля должно быть вертикальным.
8. Поднимайте автомобиль на домкрате до полного вывешивания поврежденного колеса.

9. Отверните гайки крепления колеса.

10. Снимите колесо со ступицы, сдвигая его с небольшим усилием.

Установка колеса

1. Установите колесо на шпильки крепления в ступице. Заверните гайки крепления колеса в направлении часовой стрелки.
2. Опустите автомобиль и удалите домкрат.
3. Затяжку гаек крепления колеса нужно выполнять в показанной на иллюстрации последовательности в два или три приема (момент затяжки 110 ± 10 Н•м).

4. Установите декоративный колпак колеса.
5. Уложите домкрат и поврежденное колесо в багажник и закрепите их.
6. При возможности, поставьте автомобиль на сервисную станцию авторизованного дилера Chevy для проверки момента затяжки гаек крепления колеса и давления воздуха в шине.
7. Если запасное колесо долго находится в багажнике, то давление воздуха в его шине должно быть немного больше рекомендуемого изготовителем (2,5 кПа).

Аккумуляторная батарея

Меры предосторожности



При работе с аккумуляторной батареей следует соблюдать следующие меры предосторожности.



- Электролит аккумуляторной батареи представляет собой раствор кислоты. Надевайте защитные очки и перчатки. Остерегайтесь попадания электролита или

частиц свинца на открытые участки тела или одежду. Не наклоняйте аккумуляторную батарею, чтобы электролит не вылился из нее. При попадании электролита в глаза следует немедленно промыть их чистой водой в течение нескольких минут и сразу же обратиться за медицинской помощью. Если электролит попал на открытые участки тела или одежду, нейтрализуйте его с помощью щелочной воды (мыла) и затем промойте их чистой водой. При проглатывании электролита немедленно обратитесь за медицинской помощью.

Действия в экстренных ситуациях



- Храните аккумуляторную батарею в месте, недоступном для детей.



- В процессе зарядки аккумуляторной батареи выделяется взрывоопасный газ.



- Поэтому запрещается приближаться к аккумуляторной батарее с открытым пламенем, искрящими предметами и курить возле нее. При проведении работ с электрооборудованием следует избегать искрения. Запрещается соединять выводы аккумуляторной батареи друг с другом. В противном случае произойдет короткое замыкание с сильным искрообразованием, что может привести к получению травм.



- Электронная система зажигания работает под высоким напряжением. Поэтому при работающем двигателе или включенном зажигании запрещается прикасаться к компонентам этой системы.

Снятие и установка

При снятии и установке аккумуляторной батареи следует соблюдать следующие меры предосторожности.

1. Ваш автомобиль укомплектован необслуживаемой свинцово-кислотной аккумуляторной батареей напряжением 12 В.
2. При замене аккумуляторной батареи на новую нужно использовать только свинцово-кислотную аккумуля

Действия в экстренных ситуациях

- муляторную батарею. Параметры новой аккумуляторной батареи должны соответствовать параметрам заменяемой батареи. Для получения сведений о параметрах требуемой аккумуляторной батареи следует обратиться на сервисную станцию авторизованного дилера Chery.
3. Перед снятием аккумуляторной батареи следует выключить зажигание и все потребители электроэнергии, а после этого в первую очередь отсоединить провод от "отрицательного" вывода батареи.
 4. Избегайте одновременного касания металлическим инструментом обоих выводов аккумуляторной батареи или случайного контакта "положительного" полюса и кузова автомобиля.
 5. При подключении проводов к аккумуляторной батарее сначала нужно присоединить "положительный" (+), а затем "отрицательный" (-) провод.
 6. Если провода аккумуляторной батареи были отсоединены, то в первое время после их присоединения возможны нарушения нормальной работы автомобиля. Это указывает на то, что система управления двигателем адаптируется к этому двигателю. Такое явление не свидетельствует о каких-либо неисправностях.



Отработавшая аккумуляторная батарея содержит серную кислоту и свинец, поэтому ее нельзя выбрасывать в контейнеры с бытовыми отходами. Пожалуйста, отвезите ее в специализированный приемный пункт.



Запуск двигателя от дополнительной аккумуляторной батареи

Если аккумуляторная батарея вашего автомобиля разряжена, то для пуска двигателя можно

Действия в экстренных ситуациях

использовать аккумуляторную батарею другого автомобиля.

При этом подключать можно только аккумуляторную батарею с таким же номинальным напряжением (12 В). Используйте удлинительные кабели с изолированными зажимами и проводами подходящей длины. Не отключайте провода от аккумуляторной батареи своего автомобиля.

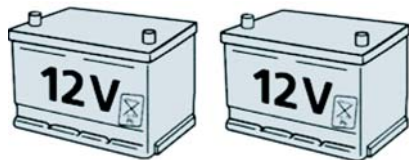

Подключение соединительных проводов

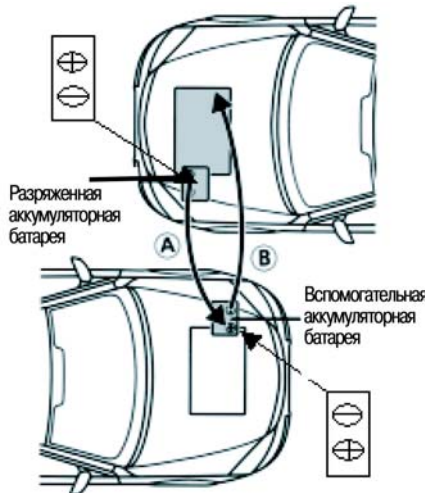

1. Автомобили ни в коем случае не должны касаться друг друга.

2. Выключите двигатель и другое ненужное электрооборудование.
3. Подключите "положительный" (+) вывод разряженной аккумуляторной батареи к "положительному" (+) выводу аккумуляторной батареи другого автомобиля с помощью кабеля А.
4. Подключите один из зажимов кабеля В к "отрицательному" (-) выводу аккумуляторной батареи другого автомобиля, а затем другой зажим кабеля В к металлической детали двигателя автомобиля с разряженной аккумуляторной батареей.



Запрещается подключать кабель к "отрицательному" (-) выводу разряженной аккумуляторной батареи.

5. Убедитесь в том, что удлинительные кабели не касаются вращающихся деталей в моторных отсеках обоих автомобилей.

Пуск двигателя

1. Двигатель автомобиля с дополнительной аккумуляторной батареей должен работать с повышенной частотой вращения коленчатого вала.
2. Начните пуск двигателя с разряженной батареей. Попытка пуска двигателя не должна превышать одной минуты.
3. До отсоединения удлинительных кабелей двигателя обоих автомобилей должны поработать три минуты.

Отключение соединительных проводов

Сначала нужно отсоединить кабель В (-), а затем кабель А (+).



Для уменьшения скачка напряжения при отсоединении кабелей следует включить вентилятор системы отопления и электрический обогреватель заднего стекла автомобиля с разряженной батареей. Запрещается включать фары вместо электрического обогревателя заднего стекла, поскольку скачок напряжения может вызвать перегорание ламп фар.

Действия в экстренных ситуациях

Буксировка автомобиля

Ваш автомобиль спереди и сзади оснащен кронштейнами с резьбовыми отверстиями для буксирных петель.

Снаружи они закрыты заглушками, закрепленными в бамперах, которые открываются с помощью плоской отвертки.

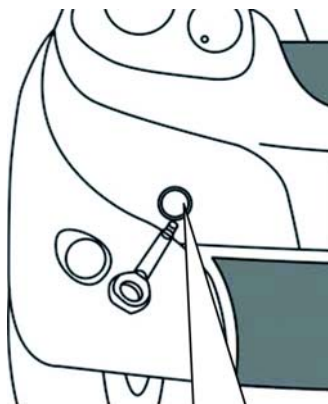

Заглушка кронштейна передней буксирной петли расположена с левой стороны переднего бампера.



Заглушка кронштейна задней буксирной петли расположена с левой стороны заднего бампера.

Во время буксировки нужно осторожно управлять буксирующим автомобилем, чтобы предотвратить дергание буксируемого автомобиля. Если усилие на тросе при таком дергании будет слишком велико, то оно приведет к повреждению автомобиля.



Во время буксировки замок зажигания на буксируемом автомобиле должен быть установлен в положение "ON", чтобы можно было поворачивать рулевое колесо и обеспечить работу указателей поворота и стоп-сигнала. Поскольку при выключенном двигателе усилители рулевого управления и привода тормозной системы не работают, то управление автомобилем требует большего напряжения. Соответственно, нужно прилагать большее усилие на рулевое колесо и педаль тормоза.

Цепи противоскольжения

Цепи противоскольжения предназначены для движения по заснеженным дорогам и могут использоваться как с зимними, так и с летними шинами. Цепи противоскольжения следует устанавливать только на ведущие, т.е. передние, колеса автомобиля.

При использовании цепей противоскольжения управляемость и другие эксплуатационные свойства автомобиля с противобуксовочной системой могут быть ухудшены. Во избежание этого при установке таких цепей следует отключать противобуксовочную систему.



1. При использовании цепей противоскольжения скорость движения автомобиля не должна превышать 50 км/ч.

2. Цепи противоскольжения следует снять с колес сразу же после выезда на свободную от снега дорогу.

Глава 06 Техническое обслуживание

Контрольные операции, выполняемые владельцем.....	06-150	Замена щеток очистителя ветрового стекла.....	06-160
Регламент и организация технического обслуживания.....	06-150	Шины.....	06-160
График технического обслуживания.....	06-151	Замена шин.....	06-162
Основные сведения о техническом обслуживании.....	06-152	Приводной ремень.....	06-163
Уход за резиновыми деталями.....	06-152	Проверка натяжения приводного ремня.....	06-163
Уход за двигателем.....	06-152	Мойка автомобиля.....	06-164
Уход за системой кондиционирования воздуха.....	06-152	Установки для автоматической мойки автомобилей.....	06-164
Позиции для технического обслуживания в моторном отсеке (пример для двигателя 473F).....	06-153	Ручная мойка.....	06-164
Масляный щуп двигателя.....	06-154	Очистка фар.....	06-165
Крышка маслозаливной горловины двигателя.....	06-154	Очистка заднего стекла.....	06-165
Тормозная жидкость.....	06-155	Защита от коррозии днища кузова.....	06-165
Расширительный бачок системы охлаждения.....	06-156	Очистка колес.....	06-165
Проверка уровня рабочей жидкости усилителя рулевого управления.....	06-159	Предупреждение.....	06-165
Аккумуляторная батарея.....	06-159	Мелкий ремонт лакокрасочного покрытия кузова.....	06-165
Омыватель ветрового стекла.....	06-159	Защита лакокрасочного покрытия кузова.....	06-165
Щетки очистителя ветрового стекла.....	06-160	Уход за отделкой из натуральной кожи.....	06-166
		Очистка радиатора.....	06-166
		Система пассивной безопасности.....	06-167

Регулярное техническое обслуживание исключительно важно для безопасной эксплуатации вашего автомобиля. Пожалуйста, строго соблюдайте регламент технического обслуживания, приведенный в данном Руководстве. Это поможет сохранить хорошее техническое состояние вашего автомобиля и продлит срок его службы. Кроме того, регулярное техническое обслуживание автомобиля помогает обнаружить и устранить скрытые дефекты и своевременно предотвратить аварии. В данной главе приведено описание регулярного технического обслуживания и методы контроля. Внимательно изучите содержание этой главы!

Техническое обслуживание делится на две категории: это

текущее техническое обслуживание, которое может быть выполнено владельцем автомобиля, и регулярное техническое обслуживание, проверки и ремонт, которые следует проводить на сервисной станции авторизованного дилера Chery.

Пожалуйста, строго соблюдайте рекомендации компании Chery, относящиеся к бензину, маслам и рабочим жидкостям, используемым в вашем автомобиле. В противном случае ваш автомобиль может выйти из строя.

Только применение оригинальных запасных частей и материалов может обеспечить нормальную эксплуатацию вашего автомобиля. Внимание: только компания Chery Automobile Co., Ltd. предоставляет оригинальные

запасные части авторизованным сервисным станциям Chery по всей стране, поэтому приобрести оригинальные запасные части вы можете только на авторизованных сервисных станциях Chery.

Авторизованные сервисные станции Chery являются единственными профессиональными ремонтными организациями, уполномоченными компанией. Их квалифицированный персонал прошел соответствующее обучение в компании Chery. Этот персонал обеспечит наивысшее качество послепродажного обслуживания вашего автомобиля. Если вы не удовлетворены качеством выполненных работ, позвоните по номеру горячей линии клиентской службы: обращайтесь непосредственно в компанию: ЗАО

Техническое обслуживание

"ЧЕРИ АВТОМОБИЛИ РУС",
125445, Россия, г. Москва, ул.
Беломорская, д. 40, стр. 3, или
позвоните по номеру горячей
линии клиентской службы: 8-
800-555-999-8, и мы как можно
скорее постараемся устранить
ваши проблемы.

Контрольные операции, выполняемые владельцем

Регулярно проверяйте уровни
рабочих жидкостей и доливайте
их при необходимости. Проверьте
давление воздуха в
шинах, работу осветительных
приборов и тормозной системы.
Следите за световыми сигнали-
заторами.

Для упрощения контроля за
уровнем тормозной жидкости,
охлаждающей жидкости двига-
теля и рабочей жидкости усили-
теля рулевого управления
бачки для них выполнены полу-
прозрачными.



Перед выполнением
работ в моторном отсеке
необходимо выключить зажига-
ние. Даже при выключен-
ном зажигании вентилятор
системы охлаждения двига-
теля может вновь вклю-
читься. Поэтому будьте
осторожны, чтобы ваши руки,
волосы или одежда не
попали в зону вращения
лопастей вентилятора или
приводного ремня.

Регламент и организация технического обслуживания



Пользуйтесь только спе-
циально оборудованными
автомобильными мойками,
чтобы не загрязнять окружа-
ющую среду.

Для утилизации отработанного
масла, тормозной жидкости,
антифриза, аккумуляторной
батареи и шин пользуйтесь
услугами официально разре-
шенных пунктов сбора и утили-
зации, либо обратитесь к их
изготовителям. Запрещается
использовать для их утилиза-
ции систему сбора бытового
мусора или коммунальную сис-

тему канализации. Любой гражданин должен заботиться об охране окружающей среды.

График технического обслуживания

Контрольный осмотр:

Исправность наружных и внутренних осветительных приборов. Замените перегоревшие или тусклые лампы и очистите рассеиватели всех наружных осветительных приборов

Контроль при каждой заправке топливом:

- Уровень моторного масла
- Уровень тормозной жидкости
- Уровень жидкости для омывателя ветрового стекла
- Состояние шин и величина давления воздуха в них (только для холодных шин)
- Проверка всех шлангов системы вентиляции картера двигателя на отсутствие следов истирания и разрывов.

Ежемесячная проверка:

- Уровень охлаждающей жидкости на холодном двигателе
- Отсутствие утечек из агрегатов, трубопроводов, шлангов и топливного бака
- Уровень тормозной жидкости
- Уровень рабочей жидкости усилителя рулевого управления
- Работа кондиционера воздуха
- Работа стояночного тормоза
- Работа звукового сигнала
- Затяжка резьбовых соединений
- Давление воздуха в шине запасного колеса

Совет: если собираетесь в дальнюю поездку, то перед ее началом нужно посетить ближайшую сервисную станцию авторизованного дилера Chery для проведения очередного технического обслуживания.

Основные сведения о техническом обслуживании

Уход за резиновыми деталями

Резиновые детали, например, уплотнения стекол и дверей, подвергаются старению и твердеют под влиянием погодных условий. Поэтому один раз в три месяца их следует обрабатывать подходящим восстанавливающим составом.

Уход за двигателем

С течением времени двигатель постепенно покрывается пятнами масла и другими загрязнениями, которые могут отрицательно повлиять на его работу. Поэтому через каждые 15000 км пробега основные

компоненты двигателя следует проверять и очищать с помощью подходящего средства.

Уход за системой кондиционирования воздуха

Если кондиционер не работал длительное время, например, в зимний период, то при последующем его включении в салоне может появиться неприятный запах, а также возможно ухудшение производительности. Поэтому один раз в два года следует проверять основные компоненты кондиционера и очищать их с помощью подходящего средства.



Внимательно изучите инструкцию по применению средства для очистки.

Если у вас возникли любые вопросы по уходу, обратитесь на сервисную станцию авторизованного дилера Chery. Персонал обеспечит наилучшее обслуживание вашего автомобиля.

Позиции для технического обслуживания в моторном отсеке (пример для двигателя 473F)

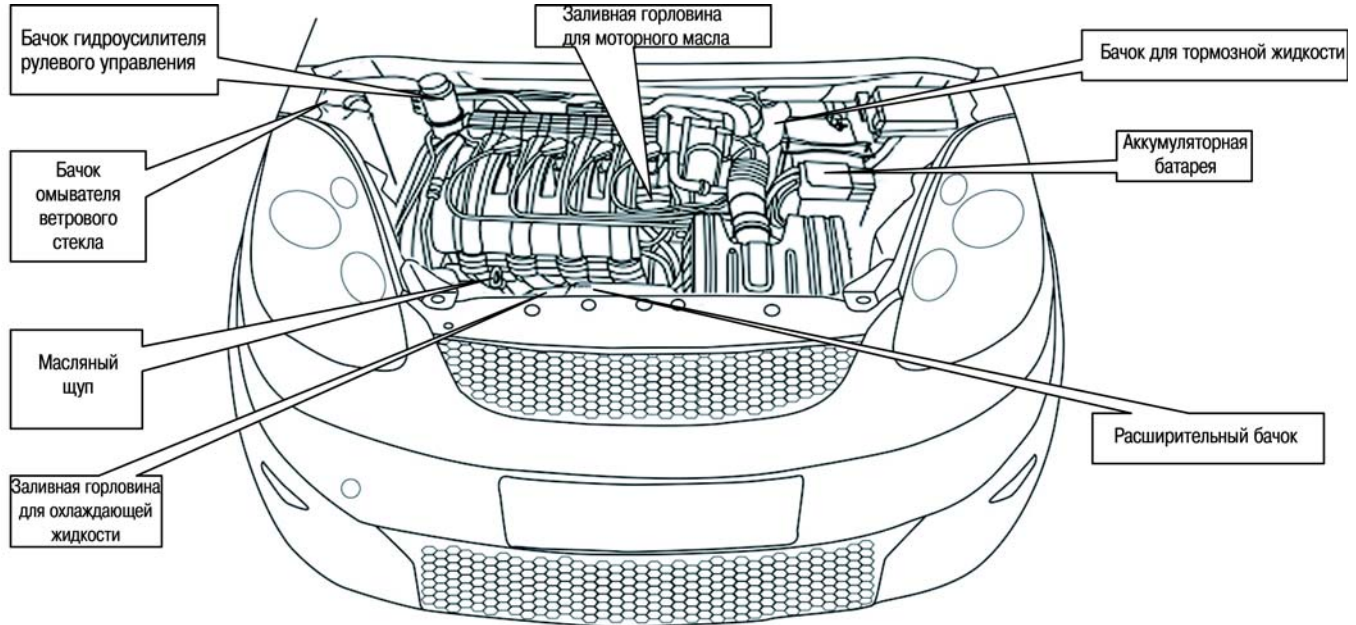

Техническое обслуживание

Масляный щуп двигателя

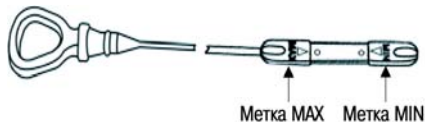

На величину расхода моторного масла влияет несколько факторов. Расход моторного масла новым двигателем достигнет нормативной величины при пробеге автомобилем примерно 5000 км. При высоких нагрузках расход моторного масла возрастает.

Необходимо регулярно проверять уровень моторного масла, например, перед каждой продолжительной поездкой.

При проверке уровня масла автомобиль должен находиться на горизонтальной опорной поверхности. Выключите

зажигание и подождите несколько минут, чтобы масло стекло в поддон двигателя (при низкой температуре окружающего воздуха или при не полностью прогревом двигателя может потребоваться больше времени для ожидания). Перед проверкой уровня моторного масла не следует запускать двигатель. Извлеките масляный щуп и протрите его чистой ветошью, после чего вставьте его на место, а затем снова извлеките для проверки.

Если уровень масла находится между метками MIN и MAX на конце щупа, то доливать масло не требуется. При горячем моторном масле его уровень может быть выше отметок на щупе из-за теплового расширения.

Если уровень масла находится на метке MIN или ниже нее, то следует долить рекомендуемое компанией Chery моторное масло в таком количестве, чтобы его уровень находился между метками MIN и MAX. Более подробные сведения приведены в главе «Характеристики автомобиля. Рекомендуемые эксплуатационные материалы».

Крышка маслозаливной горловины двигателя



Для снятия крышки маслозаливной горловины двигателя нужно вращать ее против направления часовой стрелки и вынуть из горловины. Запрещается снимать эту крышку при работающем двигателе.

При установке крышки на место нужно вращать ее по направлению часовой стрелки до щелчка.



Запрещается заливать в двигатель присадки для моторного масла или средства для обработки двигателя. Они не только не нужны, но и в ряде случаев могут вызвать повреждение двигателя, на которое гарантийные обязательства не распространяются.

Запрещается выбрасывать пустые емкости из-под моторного масла в контейнеры с бытовыми отходами. Пожалуйста, отвезите их в специализированный приемный пункт.

Тормозная жидкость



Избегайте попадания тормозной жидкости на открытые участки тела или в глаза. При попадании тормозной жидкости на открытые участки тела или в глаза их следует промыть большим количеством воды и немедленно обратиться за медицинской помощью.



Бачок для тормозной жидкости находится в левой задней (по

Техническое обслуживание

направлению движения) стороне моторного отсека. Уровень тормозной жидкости должен находиться между метками MIN и MAX на корпусе бачка и как можно ближе к метке MAX. Если уровень тормозной жидкости находится на высоте менее 4 мм до метки MIN, то на приборной панели загорится сигнализатор неисправности тормозной системы. Долейте тормозную жидкость, рекомендуемую компанией Chery. См. главу “Характеристики автомобиля. Рекомендуемые эксплуатационные материалы” и доставьте автомобиль на сервисную станцию авторизованного дилера Chery для проверки тормозной системы на наличие утечек.

При добавлении тормозной жидкости избегайте попадания

загрязнений в тормозную систему.



Если тормозная жидкость попала на окрашенные поверхности кузова, следует немедленно удалить ее с помощью влажной губки или промыть поверхность большим количеством воды.

Расширительный бачок системы охлаждения

Автомобиль оснащен радиатором и расширительным бачком. При добавлении охлаждающей жидкости можно воспользоваться следующими способами:

Добавление через горловину радиатора: при непрогретом и неработающем двигателе

нужно нажать на крышку заливной горловины, повернуть ее против часовой стрелки и открыть, после чего долить жидкость. Доливать жидкость нужно до тех пор, пока она не появится в горловине радиатора. Установите и плотно закройте крышку заливной горловины. Запустите двигатель, дайте ему поработать в течение одной минуты и остановите двигатель. Если двигатель не прогрелся, откройте крышку заливной горловины и снова доливайте жидкость, пока она не появится в горловине радиатора.

Помните, что из-за высокой температуры охлаждающая жидкость испаряется. Поэтому следует регулярно, например, при техническом обслуживании, проверять уровень и при

необходимости доливать рекомендуемую охлаждающую жидкость.



Добавление через расширительный бачок: при непрогретом и неработающем двигателе нужно повернуть крышку горловины расширительного бачка против часовой стрелки, открыть ее и долить такое количество охлаждающей жидкости, чтобы ее уровень находился между метками MIN и MAX на корпусе бачка.

Проверять уровень охлаждающей жидкости в расширительном бачке нужно как можно чаще, а доливать ее следует, когда уровень опустится ниже метки MIN на корпусе бачка.



Запрещается смешивать охлаждающие жидкости разных цветов и характеристик.

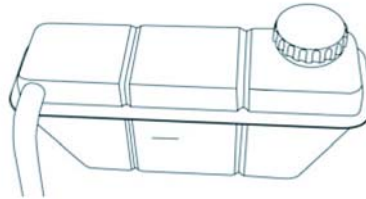

Не снимайте крышку заливной горловины расширительного бачка при работающем или неостывшем двигателе. В противном случае вы можете получить сильные ожоги охлаждающей жидкостью, выходящей из горловины, или вызвать коррозию других деталей.

Уровень охлаждающей жидкости можно определить благодаря прозрачным стенкам расширительного бачка. При холодном двигателе уровень охлаждающей жидкости должен находиться между метками MIN и MAX.

Техническое обслуживание

При необходимости долить охлаждающую жидкость при полностью прогревом двигателя следует подождать 10 минут для остывания двигателя. Поверните крышку заливной горловины на четверть оборота для снижения давления в системе. Подождите некоторое время и только после этого снимайте крышку. Долейте охлаждающую жидкость, которую рекомендует компания Chery.



Охлаждающая жидкость ядовита и не должна использоваться для мытья рук или стирки. При добавлении охлаждающей жидкости старайтесь не расплескать ее. Если охлаждающая жидкость попала на открытые участки тела или в глаза, их следует промыть большим количеством воды и немедленно обратиться за медицинской помощью.

Использование охлаждающей жидкости правильной концентрации не только предотвратит ее замерзание зимой, но также обеспечит антикоррозионную защиту деталей двигателя. Современные двигатели работают при очень высокой температуре, поэтому во избежание

коррозии деталей системы охлаждения двигателя следует использовать только соответствующую охлаждающую жидкость.

Поэтому необходимо применять охлаждающую жидкость в соответствии с рекомендациями компании Chery.

Сведения о емкости системы охлаждения приведены в главе “Характеристики автомобиля. Рекомендуемые эксплуатационные материалы”.

Проверка уровня рабочей жидкости усилителя рулевого управления



При холодном двигателе уровень рабочей жидкости усилителя рулевого управления должен находиться на метке MAX.

Если уровень снизился до метки MIN, то необходимо долить жидкость в соответ-

ствии с рекомендациями компании Chery.

Аккумуляторная батарея

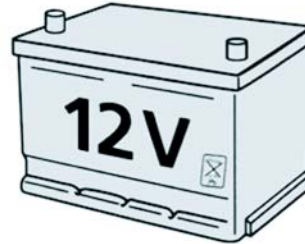

Ваш автомобиль оснащен необслуживаемой аккумуляторной батареей. Не рекомендуется использовать аккумуляторную батарею других типов. Параметры новой аккумуляторной батареи должны соответствовать параметрам заменяемой батареи. Для получения сведений о параметрах требуемой аккумуляторной батареи следует обратиться на сервис-

ную станцию авторизованного дилера Chery.

При длительной стоянке автомобиля следует регулярно заряжать аккумуляторную батарею.

Омыватель ветрового стекла



В систему омывателя ветрового стекла заливается специальная жидкость. При необходимости

Техническое обслуживание

смешивайте чистую воду с жидкостью для омывателя ветрового стекла в соотношении 20:1.

После добавления жидкости следует плотно закрывать крышку бачка омывателя ветрового стекла.

Щетки очистителя ветрового стекла

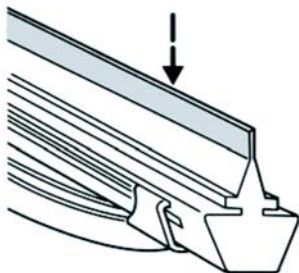

Проверьте состояние рабочей кромки щетки очистителя ветрового стекла, проведя по ней

пальцами. Попадание масла, силиконовых составов и топлива на рабочую кромку щетки ухудшает качество очистки ветрового стекла. Для очистки щеток рекомендуется использовать жидкость для омывателя ветрового стекла.

Замена щеток очистителя ветрового стекла

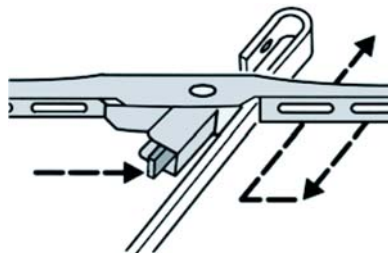

Поднимите рычаг очистителя ветрового стекла и поверните щетку под прямым углом к рычагу. Для снятия щетки нужно нажать фиксатор в

направлении, показанном на иллюстрации, затем сдвинуть ее вдоль щетки в направлении, показанном на иллюстрации, и снять.

Шины

Для обеспечения безопасности проверять давление воздуха следует на холодных шинах. Величина рекомендуемого давления воздуха в шинах приведена в главе “Характеристики автомобиля. Рекомендуемые эксплуатационные материалы”.

Поддерживайте рекомендованное давление воздуха в шинах, особенно при движении с высокой скоростью и большой нагрузкой. Недостаточное давление воздуха в шинах ухудшает устойчивость, повышает сопротивление качению, уско-

ряет их износ, а также может привести к аварии.

Если вам необходимо преодолеть бордюрный камень, то двигаться нужно с небольшой скоростью и под углом к бордюрному камню, близким к прямому. Старайтесь избегать вертикальных препятствий и препятствий с острыми краями. При постановке автомобиля на стоянку не допускайте касания бордюрного камня боковиной шин.

Регулярно проверяйте поверхность шин на наличие порезов, посторонних предметов и неравномерного износа. Неравномерный износ может свидетельствовать о неправильных углах установки колес.

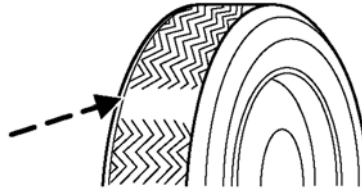

Величина остаточной глубины протектора устанавливается соответствующими законами и постановлениями. Внимание: если остаточная глубина протектора шины достигает величины 3 мм, на протекторе появляются зоны повышенного износа, которые указывают на значительное ухудшение свойств шины и снижение безопасности при движении, то эту шину следует заменить.



Изношенные шины следует утилизировать в соответствии с местным законодательством по охране окружающей среды. Замена зимних шин на летние должна производиться, как только это позволят дорожные условия. Это позволит уменьшить расход топлива и снизить уровень шума.

Во избежание неравномерного износа шин и увеличения срока их службы следует через каждые 10000 км пробега проводить перестановку шин. Каждый раз после перестановки шин следует проверить и отрегулировать углы установки всех четырех колес.

Техническое обслуживание

Замена шин

Шины, установленные на ваш автомобиль на заводе, специально подобраны для того, чтобы обеспечить наилучшие управляемость, комфорт и безопасность. Упомянутые выше сочетания шин и ободов колес применимы к колесам из стали и алюминиевого сплава. Для получения информации о применимости других шин и ободов колес следует обратиться на сервисную станцию авторизованного дилера Chery.

Следует строго выполнять требование об использовании рекомендуемых в Руководстве шин, либо обратиться на сервисную станцию авторизованного дилера Chery для выбора и установки шин.

Размер установленных на автомобиль шин влияет на показания спидометра. Если размер (диаметр) шин отличается от оригинальных, то спидометр не покажет действительную скорость движения автомобиля.



Использование неподходящих шин и ободов колес может привести к последствиям, на которые гарантийные обязательства не распространяются.



Если вы хотите установить нестандартные колеса или шины (например, колеса из легкого сплава или зимние шины), убедитесь в том, что они пригодны для установки на этот автомобиль, либо обратитесь на сервисную станцию авторизованного дилера Chery для консультации.

Приводной ремень

Приводной ремень является одной из наиболее нагруженных деталей автомобиля, поэтому он всегда должен быть в хорошем состоянии и соответствовать рабочим условиям.

При замене приводного ремня следует руководствоваться не только его размерами. Для безопасности следует устанавливать только оригинальный приводной ремень компании Chery. Такие приводные ремни имеются на сервисных станциях авторизованного дилера Chery.

Внимание:

При эксплуатации автомобиля приводной ремень вытягивается. Если приводной ремень вытянулся на определенную длину, то его натяжение уменьшится, что может привести к повреждению автомобиля. Поэтому следует проверять натяжение этого ремня, как только появится необычный шум.

Проверка натяжения приводного ремня

Выключите зажигание и извлеките ключ из замка зажигания.

Для проверки натяжения приводного ремня следует измерить величину его прогиба, для чего нажать пальцем посередине ветви с усилием примерно 100 Н:

Максимальный допустимый прогиб: 10 мм.

Если прогиб приводного ремня превышает допустимую величину, то для проведения регулировки следует обратиться на сервисную станцию авторизованного дилера Chery.

Техническое обслуживание

Мойка автомобиля



Пользуйтесь только специально оборудованными автомобильными мойками, чтобы не загрязнять окружающую среду. Для сохранения лакокрасочного покрытия кузова следует пользоваться только чистой водой.

Для мойки автомобиля нужно использовать холодную или слегка подогретую воду.



Установки для автоматической мойки автомобилей

Наилучшим методом мойки автомобиля является использование бесщеточной моечной машины. На мойках, оснащенных оборудованием высокого давления, вода может попасть в салон.



Перед заездом в автоматическую мойку выключите вентилятор системы отопления и закройте все окна.

Ручная мойка

Если для мойки автомобиля применяется специальное моющее средство, то его следует ополоснуть большим количест-

вом воды и тщательно протереть сухой тканью.

Если для мойки автомобиля применяется оборудование высокого давления, то вода сквозь облицовку радиатора может попасть в приемный патрубок впускной системы двигателя, что представляет опасность для него. Поэтому при использовании оборудования высокого давления не направляйте воду на облицовку радиатора.



После мойки автомобиля слегка нажмите несколько раз педаль тормоза, чтобы удалить воду с тормозных дисков.

Очистка фар

Во избежание повреждения пластиковых рассеивателей фар при их очистке не следует использовать абразивные чистящие составы или растворители. Не протирайте сухие поверхности рассеивателей фар и не пользуйтесь для этого предметами с острыми краями.

Очистка заднего стекла

При очистке заднего стекла следует пользоваться только мягкой тканью, чтобы не повредить нити обогревателя заднего стекла и антенну радиоприемника. Не пользуйтесь для этого предметами с острыми краями или растворителями.

Защита от коррозии днища кузова

На вашем автомобиле выполнена антикоррозионная обработка кузова. Следует регулярно проверять антикоррозионное покрытие кузова и при необходимости обращаться на сервисную станцию авторизованного дилера Chery для его восстановления.

Очистка колес

В зависимости от интенсивности эксплуатации автомобиля очистку колес от продуктов износа фрикционных накладок следует проводить не реже одного раза в неделю с помощью специального очистителя или теплой воды и мягкой губки. Во избежание повреждения специально обработанной поверхности колес запрещается

использование абразивных материалов.

Предупреждение

Для достижения наилучших результатов следует выполнять рекомендации по уходу за автомобилем.

Мелкий ремонт лакокрасочного покрытия кузова

Мелкий ремонт лакокрасочного покрытия кузова (сколы или небольшие царапины) следует проводить на сервисной станции авторизованного дилера Chery.

Защита лакокрасочного покрытия кузова

Для сохранения хорошего внешнего вида автомобиля следует один или два раза в год обраба-

Техническое обслуживание

тывать кузов полировальным составом.



При полировке кузова следует избегать попадания полировального состава на пластмассовые детали автомобиля. В противном случае будет трудно удалить с них этот состав. Не следует обрабатывать кузов полировальным составом под действием прямых солнечных лучей.



Во избежание повреждения лакокрасочного покрытия следует немедленно удалять с кузова следы насекомых, птичий помет, смолу, битум и т.д.

Уход за отделкой из натуральной кожи

Для ухода за отделкой из натуральной кожи пользуйтесь мокрой хлопчатобумажной тканью и полотенцем, а затем протрите ее насухо чистой мягкой тканью. Очень загрязненные поверхности можно очистить с помощью нейтрального моющего средства. При нормальных условиях эксплуатации рекомендуется раз в полгода обрабатывать натуральную кожу специальными средствами для ухода за ней.

Не допускайте попадания воды на отделку из натуральной кожи. Особенно следите за тем, чтобы вода не попадала внутрь швов.



Для очистки отделки из натуральной кожи следует использовать только специально предназначенные для этого средства.

Очистка радиатора

Во время эксплуатации автомобиля лицевые поверхности радиатора и конденсатора засоряются насекомыми, листьями и другими мелкими предметами. В результате этого ухудшается эффективность работы кондиционера и системы охлаждения двигателя, что приводит к снижению производительности кондиционера и перегреву двигателя. В этом случае требуется очистить радиатор и конденсатор.

Рекомендуется ежегодно очищать лицевую поверхность радиатора. Очистку сердцевины радиатора от насекомых, мелких листьев и т.п. можно проводить струей сжатого воздуха. Конденсатор можно продувать спереди сквозь сердцевину радиатора.

Давление струи воды и воздуха не должно превышать 150 кПа. Если давление превысит 150 кПа, то радиатор и конденсатор могут быть повреждены.



Сердцевина радиатора должна обладать хорошей теплоотдачей. Поэтому запрещается очищать поверхность сердцевины с помощью щетки. При повреждении этой поверхности теплоотдача радиатора уменьшается.

Запрещается направлять струю воды на горячий радиатор, что приведет к образованию горячего пара, который может вызвать ожог открытых участков тела.

Система пассивной безопасности

Если ваш автомобиль оснащен системой надувных подушек безопасности, то по истечении 10 лет с даты его выпуска эта система должна быть полностью

заменена на сервисной станции авторизованного дилера Chery.

Для обеспечения нормальной работы системы надувных подушек безопасности следует заменить ее в указанный срок на сервисной станции авторизованного дилера Chery.

Если система надувных подушек безопасности вашего автомобиля была заменена ранее указанного в Руководстве срока (например, после аварии), то этот факт следует обязательно отметить в соответствующей строке.

Глава 07 Характеристики автомобиля. Рекомендуемые эксплуатационные материалы

Идентификация автомобиля	07-171	Охлаждающая жидкость	07-175
Идентификационный номер автомобиля	07-172	Жидкость для омывателя ветрового стекла	07-175
Номер двигателя	07-172	Таблица "Заправочные емкости агрегатов и систем"	07-175
Идентификационная табличка автомобиля	07-172	Масса автомобиля	07-176
Топливо	07-172	Весовые параметры автомобиля	07-177
Вместимость топливного бака	07-172	Колеса и шины	07-178
Неэтилированный бензин с октановым числом не менее 93	07-173	Давление воздуха в шинах	07-178
Моторное масло	07-173	Давление воздуха (холодные шины) (кПа/бар)	07-178
Замена моторного масла	07-173	Рекомендации по измерению давления воздуха в шинах	07-178
Рабочие жидкости	07-174	Момент затяжки гаек крепления колес	07-178
Механическая коробка передач	07-174	Размер колес и шин	07-178
Рабочая жидкость для усилителя рулевого управления	07-174	Характеристики двигателя	07-179
Тормозная жидкость	07-174	Размеры автомобиля	07-180

Идентификация автомобиля

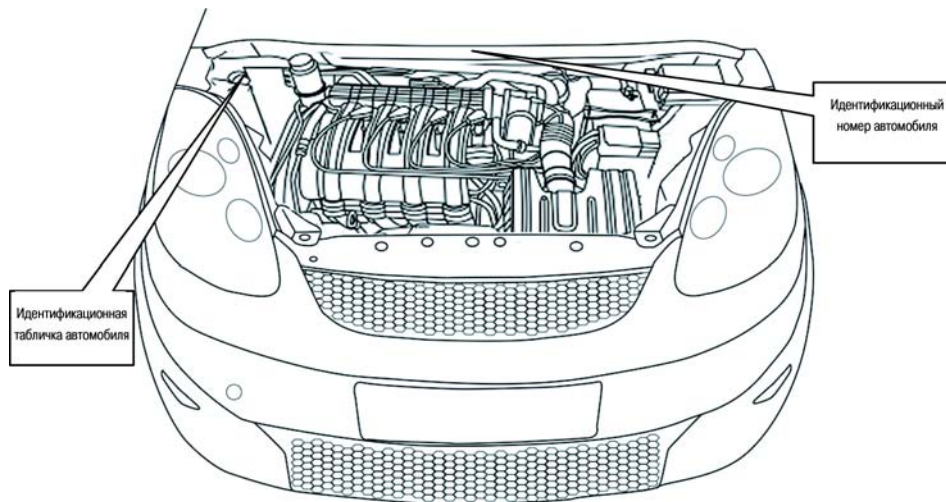

Идентификационный номер автомобиля

Идентификационная табличка автомобиля Chery indiS находится справа сверху на вентиляционном коробе за моторным отсеком. Номер VIN указан на панели рядом с ветровым стеклом.

Номер двигателя

Номер двигателя модели SQR473F указан на площадке блока цилиндров со стороны выпускного коллектора и рядом с масляным фильтром. (Как показано на иллюстрации)

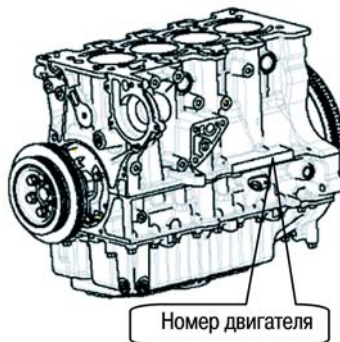

Идентификационная табличка автомобиля



Идентификационная табличка автомобиля Chery indiS находится справа сверху на вентиляционном коробе за моторным

отсеком. На ней нанесены марка и модель автомобиля, число мест, заводской номер, номер VIN, логотип и название изготовителя, дата изготовления, модель и номинальная мощность двигателя, полная масса и страна производства.

Топливо

Вместимость топливного бака

Объем топливного бака (Бензиновый двигатель): 45 литров

Пользуйтесь только рекомендованным сортом топлива. Применение низкокачественного топлива может стать причиной выхода двигателя из строя.

Шипение при открывании крышки заливной горловины топливного бака не свидетель-

ствуется о каких-либо нарушениях. Появление этого звука вызвано разницей давлений воздуха внутри топливного бака и снаружи него.

Неэтилированный бензин с октановым числом не менее 93

Запрещается использовать неэтилированный бензин с октановым числом не менее 93. В противном случае двигатель получит повреждение, на которое гарантийные обязательства не распространяются. Для автомобиля с каталитическим нейтрализатором можно использовать только неэтилированный бензин.

Во избежание заправки бака этилированным топливом диаметр его заливной горловины уменьшен. Поэтому в горло-

вину можно вставить только заправочный пистолет для неэтилированного бензина.

Моторное масло

Замена моторного масла

Пожалуйста, используйте для ваших автомобилей Chery специальное моторное масло.

В бензиновый двигатель SQR473F заливается 4,0±0,5 л моторного масла. Chery рекомендует моторное масло следующего типа:

В зимний период и при отрицательных температурах: SAE 5W-30, SAE 5W-40.

В летний период: SAE 10W-30, SAE 10W-40, SAE 15W-40.

Заливаемое моторное масло должно иметь класс SL и выше.



Запрещается использовать присадки к маслу или средства для восстановления рабочих поверхностей двигателя, которые не одобрены компанией Chery, поскольку в них нет необходимости и они могут нанести двигателю повреждение, на которое гарантийные обязательства не распространяются.

Заливка моторного масла

Сервисная станция авторизованного дилера Chery будет вести записи о замене моторного масла и применять только специальное моторное масло. При заливке моторного масла его уровень не должен быть выше метки MAX на щупе.

Характеристики автомобиля. Рекомендуемые эксплуатационные материалы

Если вам нужны подробные советы или любая информация, то компания Chery будет рада помочь вам.



Не используйте моторное масло, которое не отвечает приведенным выше требованиям и характеристикам. В противном случае двигатель может получить повреждение, на которое гарантийные обязательства не распространяются.



Запрещается использовать систему сбора бытового мусора для утилизации пустых или заполненных отработавшими рабочими жидкостями емкостей. Для этого следует обращаться к услугам официально разрешенных пунктов сбора и утилизации.

Рабочие жидкости

Необходимо заменять эти рабочие жидкости в соответствии с требованиями регламента технического обслуживания.

Механическая коробка передач

Пожалуйста, используйте для ваших автомобилей Chery спе-

циальное трансмиссионное масло SAE 75W-90.

Вместе с двигателем модели SQR473F устанавливается коробка передач модели QR513MHA. Ее заправочная емкость составляет $1,8 \pm 0,1$ л.

Рабочая жидкость для усилителя рулевого управления

Используйте только рабочую жидкость, которая соответствует требованиям компании Chery.

Тормозная жидкость

Применяйте тормозную жидкость DOT 4. Уровень тормозной жидкости должен быть на уровне метки MAX бачка главного тормозного цилиндра. Используйте только ту тормозную жидкость, которая не

Характеристики автомобиля. Рекомендуемые эксплуатационные материалы

содержит твердых парафинов. Если уровень тормозной жидкости ниже метки MIN на бачке главного тормозного цилиндра, то следует обратиться на сервисную станцию авторизованного дилера Chery.



При тяжелых условиях эксплуатации (например, буксировка прицепа, работа в горной местности) одновременно с заменой тормозных колодок нужно менять и тормозную жидкость. Убедитесь, что жидкость, предназначенная для заливки, чистая. При попадании загрязнений в тормозную жидкость может произойти отказ тормозной системы.

Охлаждающая жидкость

Используйте только охлаждающую жидкость, которая соответствует требованиям компании Chery.

Жидкость для омывателя ветрового стекла

Заливать в бачок следует специальную жидкость для омывателя ветрового стекла компании Chery Automobile, разведенную в чистой воде в соотношении 1:20. При низкой температуре окружающего воздуха в бачок следует заливать зимнюю жидкость для омывателя ветрового стекла.

Внимательно изучите инструкцию по применению такой жидкости.

Таблица "Заправочные емкости агрегатов и систем"

Заправочная емкость (л)	
Моторное масло (включая фильтр)	двигатель SQR473F: 4,0±0,5 л
Механическая коробка передач	QR513MHA: 1,8±0,1 л
Усилитель рулевого управления	Метка MAX (0,75 л)
Система охлаждения двигателя	(6,5 л)
Жидкость омывателя ветрового стекла	Метка MAX (1,4 л)
Топливный бак	45 л
Бачок для тормозной жидкости	Метка MAX (0,52 л)

Масса автомобиля

Снаряженной массой автомобиля является масса автомобиля, подготовленного к движению, т.е. с заправленными системами охлаждения и смазки двигателя, заполненным на 90% топливным баком, комплектом инструментов, запасным колесом.

Полезная нагрузка автомобиля определяется как разница между его допустимой полной и снаряженной массами.

Устанавливаемые по заказу детали и оборудование приводят к уменьшению полезной нагрузки автомобиля.



Пожалуйста, соблюдайте требования к величине полезной нагрузки, приведенные в Руководстве. Запрещается превышать величину допустимой полной массы автомобиля, что может привести к ухудшению эффективности работы его тормозной системы и, как следствие, стать причиной столкновения.

Характеристики автомобиля. Рекомендуемые эксплуатационные материалы

Весовые параметры автомобиля

Позиция		Значение
Модель автомобиля		SQR7130J047
Снаряженная масса автомобиля (кг)		1100
Распределение снаряженной массы автомобиля	Передние колеса (кг)	670
	Задние колеса (кг)	430
Максимально допустимая полезная нагрузка (включая пассажиров) (кг)		449
Полная масса автомобиля (кг)		1549
Распределение полной массы автомобиля	Передние колеса (кг)	789
	Задние колеса (кг)	760
Максимально допустимая нагрузка на колеса	Передние колеса (кг)	789
	Задние колеса (кг)	760
Число пассажиров (включая водителя) (человек)		5

Характеристики автомобиля. Рекомендуемые эксплуатационные материалы

Колеса и шины

Давление воздуха в шинах

Проверяйте давление воздуха при холодных шинах перед началом поездки. (Не забывайте проверять давление воздуха в шине запасного колеса)

Давление воздуха (холодные шины) (кПа/бар)

Позиции		Давление воздуха в шинах	Запасное колесо
Переднее колесо	Без нагрузки/ Половинная нагрузка	220/2,2	250/2,5
Заднее колесо	Без нагрузки/ Половинная нагрузка	220/2,2	

Рекомендации по измерению давления воздуха в шинах

- Проверять давление воздуха в шинах нужно не реже одного раза в месяц. Особенно

важно соблюдать величину давления воздуха при движении с высокой скоростью.

- Приведенные в таблице величины давления воздуха указаны для холодных шин. После нагрева шин давление воздуха в них немного увеличивается, но принудительно снижать его запрещается.
- При использовании зимних шин давление воздуха в них следует увеличить на 20 кПа по сравнению с указанным в таблице.
- Величина рекомендованного давления воздуха в шинах приведена также на специальной табличке, укрепленной в проеме задней правой двери.

Момент затяжки гаек крепления колес

Момент затяжки гаек крепления колес составляет 110 ± 10 Н•м.

Размер колес и шин

Шины	Обод
185/65R15 88H	15×6J T+46

Характеристики двигателя

Модель двигателя	SQR473F
Тип двигателя	Вертикальный, рядный 4-цилиндровый, жидкостного охлаждения, 4-тактный, два верхних распредвала
Диаметр цилиндра (мм)	73
Ход поршня (мм)	77,5
Рабочий объем (куб. см)	1297
Степень сжатия	10,8
Максимальная мощность (кВт)	62
Частота вращения коленчатого вала при максимальной мощности (об/мин)	5750
Максимальный крутящий момент (Н•м)	112
Частота вращения коленчатого вала при максимальном крутящем моменте (об/мин)	3800~4500
Минимальный удельный расход топлива (г/кВт·ч)	280

Характеристики автомобиля. Рекомендуемые эксплуатационные материалы

Размеры автомобиля

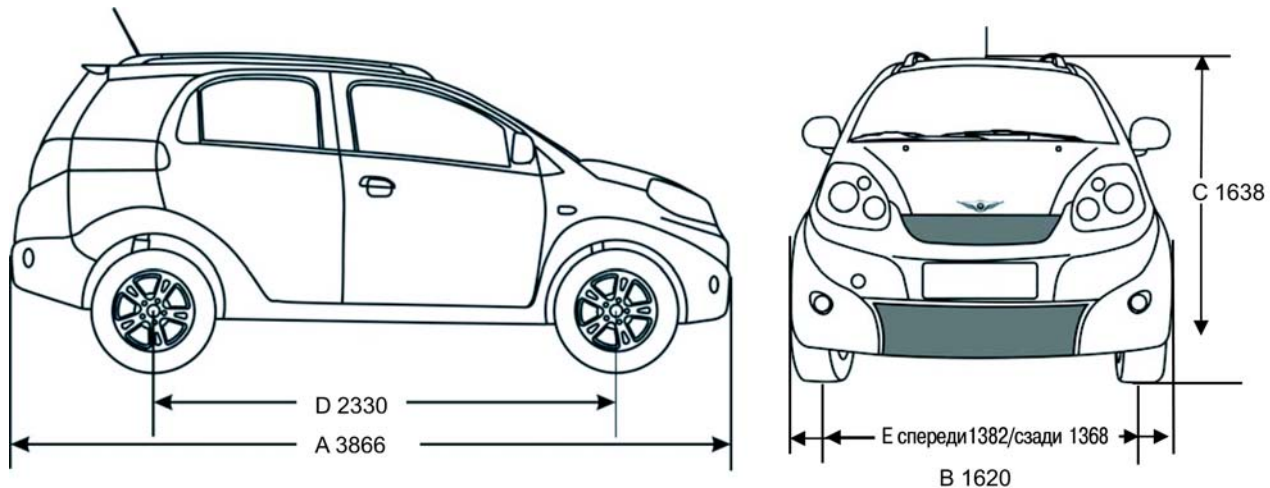

Характеристики автомобиля. Рекомендуемые эксплуатационные материалы

Параметр		Размер (мм)
A = габаритная длина		3866
B = габаритная ширина		1622
C = габаритная высота		1638
D = колесная база		2330
E = колея	спереди	1382
	сзади	1368
Минимальный дорожный просвет при полной нагрузке		157

