

---

# Содержание

Введение .....	2
Коротко .....	6
Ключи, двери и окна .....	20
Сиденья, системы защиты .....	38
Места для хранения .....	62
Приборы и средства управления .....	70
Освещение .....	98
Информационно- развлекательная система .....	105
Климат-контроль .....	165
Вождение и управление автомобилем .....	175
Уход за автомобилем .....	202
Сервис и техническое обслуживание .....	253
Технические данные .....	264
Информация о клиенте .....	274
Предметный указатель .....	276

## Введение

## Введение

Ваш автомобиль - это оптимальное сочетание передовой технологии, безопасности, экологичности и экономичности.

Настоящее Руководство пользователя содержит всю необходимую для уверенного и эффективного управления Вашим автомобилем информацию.

Кроме Вас, пассажиры тоже должны знать о возможных несчастных случаях и травмах при неправильной эксплуатации автомобиля. Расскажите им об этом.

Обязательно выполняйте действующие законы и предписания той страны, в которой находитесь. Соответствующее законодательство может отличаться от приведенной в настоящем Руководстве информации.

При необходимости посещения станции техобслуживания, мы рекомендуем обращаться в авторизованный сервисный центр Chevrolet.

Все авторизованные сервисные центры Chevrolet предложат Вам первоклассный сервис по умеренным ценам. Опытные специалисты, прошедшие обучение на фирме Chevrolet, обслуживают Ваш автомобиль, руководствуясь оригинальными технологическими инструкциями компании.

Пакет с литературой для клиента должен всегда находиться в автомобиле.

## Как пользоваться настоящим Руководством

■ В этом руководстве описываются все возможности и функции, доступные для данной модели.

**Некоторые описания, включая описания дисплея и функций меню, могут быть неприменимы к Вашему автомобилю из-за отличия варианта модели, особенностей спецификации для данной страны, наличия специального оборудования или аксессуаров.**

- Предварительный обзор Вы найдете в главе "Кратко".
- В оглавлении в начале руководства и в начале каждой главы указано, где размещена информация.
- Конкретную информацию можно найти с помощью Алфавитного указателя.
- В Руководстве пользователя использованы заводские обозначения двигателя. Соответствующие торговые обозначения можно найти в разделе "Технические данные".
- Указания направления, например, влево - вправо или вперед - назад всегда приводятся относительно направления движения.
- Экранные дисплеи данного автомобиля могут не поддерживать Ваш родной язык.

## Опасность, Предупреждение и Внимание

### ⚠ Опасность

Текст, отмеченный **⚠ Опасность**, содержит информацию, связанную с риском смертельного исхода. Пренебрежение этими сведениями может оказаться опасным для жизни.

### ⚠ Предупреждение

Текст, помеченный **⚠ Предупреждение**, содержит информацию, связанную с риском несчастного случая или травмы. Пренебрежение этими сведениями может стать причиной травмы.

### Внимание

Текст, помеченный **Внимание**, информирует о том, что автомобиль может быть поврежден. Пренебрежение этой информацией может привести к повреждению автомобиля.

Желаем Вам счастливого пути  
**Chevrolet**



## Коротко

### Исходные сведения, необходимые при вождении

## Отпирание автомобиля

### Радиобрелок дистанционного управления



Нажмите кнопку .

Происходит отпирание всех дверей. Фонари аварийной сигнализации мигнут два раза.

Пульт дистанционного управления  
↪ 20, центральный замок ↪ 23.

## Регулировка сидений

### Установка сиденья в требуемое положение

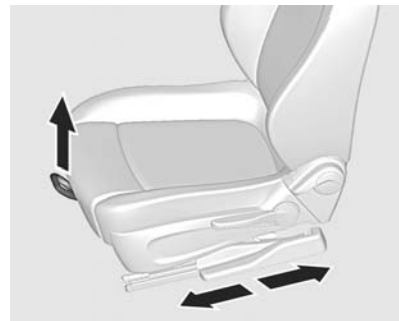

Чтобы переместить сиденье вперед или назад, потяните за ручку и сдвиньте сиденье в нужное положение.

Отпустите ручку и убедитесь, что сиденье зафиксировано.

Положение сиденья ↪ 40, регулировка сиденья ↪ 40.

### Спинки сидений

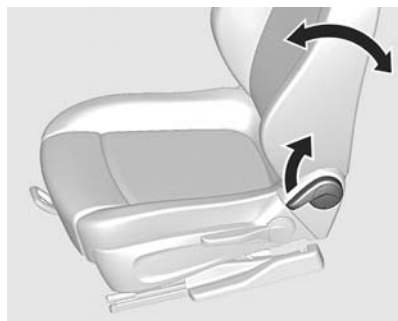

Потяните рычаг, отрегулируйте наклон и отпустите рычаг. Сиденье должно зафиксироваться в новом положении с характерным щелчком.

Во время регулировки не откидывайтесь на спинку.

Положение сиденья ⇨ 40, регулировка сиденья ⇨ 40.

### Высота сиденья

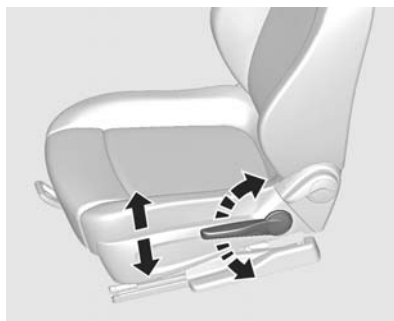

Нажимайте на рычаг с наружной стороны подушки сиденья, пока она не займет требуемое положение.

Чтобы опустить подушку сиденья, несколько раз нажмите на рычаг.

Чтобы поднять подушку сиденья, несколько раз потяните рычаг вверх.

Положение сиденья ⇨ 40, регулировка сиденья ⇨ 40.

### Регулировка подголовника

#### Регулировка высоты

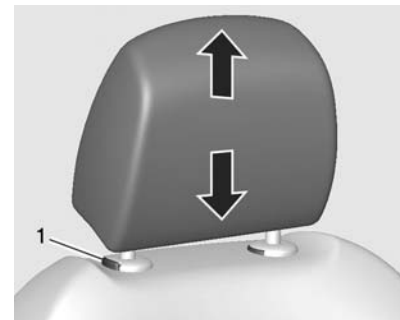

Вытяните подголовник вверх.

Чтобы опустить подголовник, нажмите пружину фиксатора (1) и надавите на подголовник вниз.

Подголовники ⇨ 38.

### Регулировка горизонтального положения

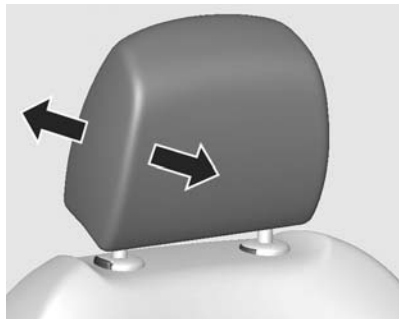

Вытяните подголовник вперед. Он имеет три положения регулировки. Чтобы отодвинуть подголовник назад, сдвиньте его вперед. После этого он отодвинется назад автоматически.

### Ремень безопасности



Снимите ремень с катушки, не допуская скручивания протяните вдоль тела и закрепите язычок замка в замке.

Во время движения периодически подтягивайте поясную лямку, натягивая для этого плечевую лямку.

Положение сиденья ⇨ 40, ремни безопасности ⇨ 42, система подушек безопасности ⇨ 46.

### Регулировка зеркал

#### Внутреннее зеркало



Для уменьшения бликов потяните рычаг на нижней части корпуса зеркала.

Внутреннее зеркало ⇨ 33.

## Наружные зеркала



Для установки зеркала под требуемым углом перемещайте регулировочный рычаг в соответствующем направлении.

Выпуклое наружное зеркало

- ↪ 32, электрическая регулировка
- ↪ 32, складывающиеся наружные зеркала
- ↪ 32, наружные зеркала с подогревом
- ↪ 33.

## Регулировка положения рулевого колеса



Освободите рычаг, отрегулируйте рулевое колесо, затем зафиксируйте рычаг и убедитесь, что он полностью заблокирован. Не регулируйте рулевое колесо до тех пор, пока автомобиль не будет остановлен.

Система подушек безопасности  
↪ 46, положения ключа зажигания  
↪ 176.

## Краткое описание приборной панели

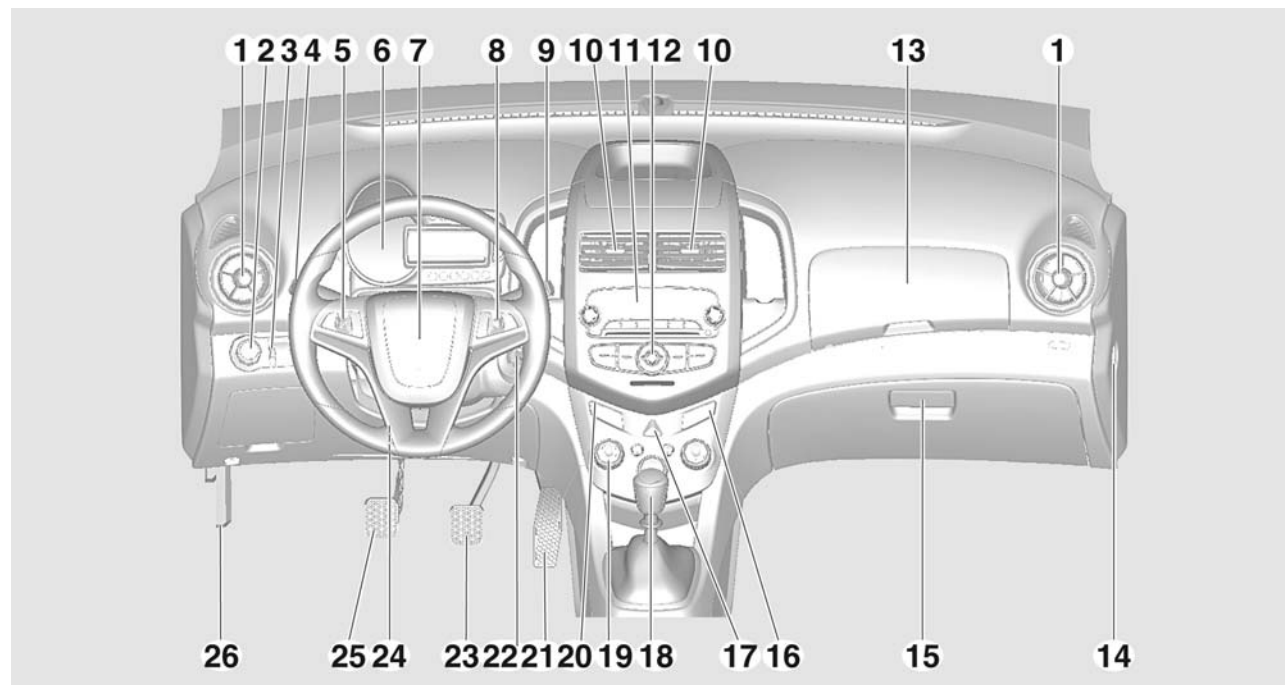

- |  |  |  |
|--|--|--|
| <p><b>1</b> Боковые вентиляционные отверстия ..... 171</p> <p><b>2</b> Наружное освещение ..... 98</p> <p><b>3</b> Регулировка угла наклона фар ..... 100</p> <p><b>4</b> Сигналы поворота и смены полосы движения ..... 101</p> <p><b>5</b> Круиз-контроль ..... 193</p> <p><b>6</b> Комбинация приборов ..... 77</p> <p><b>7</b> Звуковой сигнал ..... 71</p> <p>Подушка безопасности водителя ..... 48</p> <p><b>8</b> Органы управления на рулевом колесе ..... 70</p> <p><b>9</b> Система стеклоочистителя и стеклоомывателя ..... 71</p> <p><b>10</b> Центральные вентиляционные отверстия ..... 171</p> <p><b>11</b> Бортовой информационный дисплей ..... 91</p> | <p><b>12</b> Информационно-развлекательная система ..... 106</p> <p><b>13</b> Места для хранения вещей ..... 62</p> <p>Порты AUX, USB ..... 140</p> <p><b>14</b> Выключатель подушки безопасности пассажира .... 51</p> <p><b>15</b> Перчаточный ящик ..... 63</p> <p><b>16</b> Выключатель подушки безопасности пассажира .... 51</p> <p><b>17</b> Аварийная световая сигнализация ..... 100</p> <p><b>18</b> Рычаг переключения, механическая коробка передач ..... 187</p> <p>Автоматическая коробка передач ..... 182</p> <p><b>19</b> Система климат-контроля 165</p> <p><b>20</b> Кнопка центрального замка ..... 23</p> <p><b>21</b> Педаль акселератора ..... 175</p> <p><b>22</b> Замок зажигания ..... 176</p> <p><b>23</b> Педаль тормоза ..... 188</p> | <p><b>24</b> Регулировка положения рулевого колеса ..... 70</p> <p><b>25</b> Педаль сцепления ..... 175</p> <p><b>26</b> Рычаг отпирания капота .. 204</p> |
|--|--|--|

## Наружное освещение



Поверните выключатель освещения.

☐ **OFF**: Для выключения всех световых приборов поверните ручку в положение **OFF**. Все световые приборы будут выключены, а ручка вернется в исходное положение **AUTO**.

**AUTO**: Наружное освещение и освещение панели приборов включаются и выключаются автоматически в зависимости от внешней освещенности.

☑☑: Включены габаритные фонари, подсветка номерного знака и приборной панели.

☑☐: включен ближний свет фар и все вышеуказанные световые приборы.

Нажмите выключатель света

☑☐: Передний противотуманный фонарь

☑☑: Задний противотуманный фонарь

Освещение ☑ 98.

## Мигание фарами, ближний и дальний свет

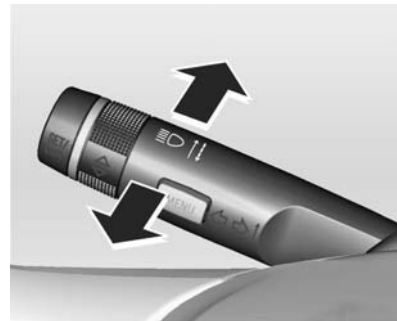

Для переключения с ближнего света на дальний нажмите рычаг от себя.

Для включения ближнего света снова нажмите рычаг от себя или потяните.

Дальний свет ☑ 99, мигание фарами ☑ 99.

### Аварийная световая сигнализация



Включается с помощью кнопки .  
Аварийная световая сигнализация  
⇨ 100.

### Сигналы поворота и смены полосы движения



Рычаг = Указатель правого поворота  
Рычаг = Указатель левого поворота  
вниз

Сигналы поворота и смены полосы движения ⇨ 101.

### Звуковой сигнал



Нажмите .

## Омыватели и стеклоочистители

### Очиститель ветрового стекла

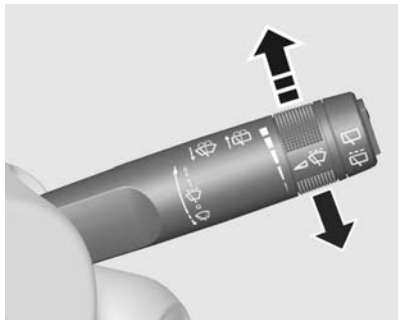

**2:** Непрерывный режим, высокая скорость.

**1:** Непрерывный режим, низкая скорость.

: Прерывистый режим работы.

**0:** Система выключена.

: Кратковременное включение.

Для однократного срабатывания при отключенном очистителе ветрового стекла сдвиньте рычажок вниз и отпустите его.

Очиститель ветрового стекла  
⇨ 71.

### Омыватель ветрового стекла

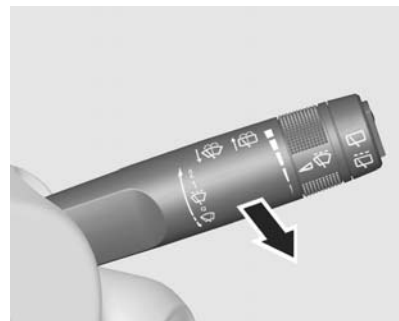

Потяните рычаг.

Стеклоомыватель ветрового  
стекла ⇨ 71, жидкость омывателя  
⇨ 216.

## Очиститель/омыватель заднего стекла (только хэтчбек)

### Стеклоочиститель



Для включения очистителя в непрерывном режиме нажмите на верхнюю часть переключателя.

Для включения очистителя в прерывистом режиме нажмите на нижнюю часть переключателя.

Для отключения очистителя установите переключатель в нейтральное положение.

Очиститель/омыватель заднего стекла (только хэтчбек) ⇨ 73.

### Омыватель

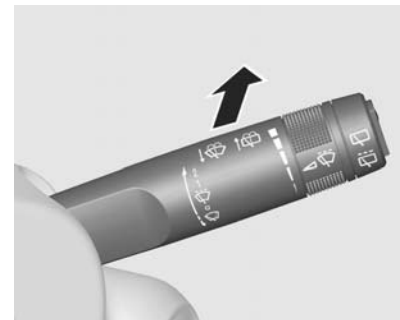

Сдвиньте рычажок в сторону панели приборов.

На заднее стекло будет разбрызгана промывочная жидкость; стеклоочиститель включится на несколько секунд.

Очиститель/омыватель заднего стекла (только хэтчбек) ⇨ 73, жидкость омывателя ⇨ 216.

## Климат-контроль

Обогрев заднего стекла,  
обогрев наружных зеркал



Обогрев включается при нажатии на кнопку .

Зеркала с подогревом ⇨ 33, обогреваемое заднее стекло ⇨ 36.

Удаление влаги и инея со  
стекол

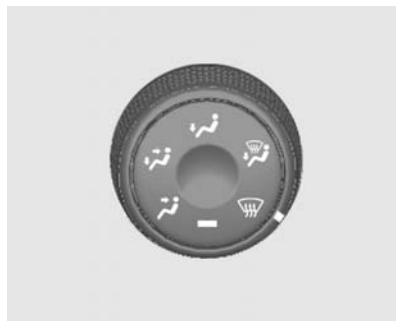

Поверните ручку распределения воздуха в положение оттаивания .

Оттаивание ветрового стекла ⇨ 165, осушение ветрового стекла ⇨ 168.

## Коробка передач

Механическая коробка  
передач



Для включения передачи заднего хода на неподвижном автомобиле потяните кольцо на рычаге переключения передач и включите передачу.

Если передача не включается, установите рычаг в нейтральное положение, отпустите и снова выжмите педаль сцепления; еще раз включите передачу.

Механическая коробка передач  
⇨ 187.

### Автоматическая коробка передач

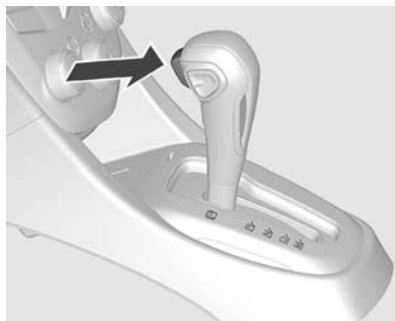

**Р (СТОЯНКА):** Блокируются передние колеса. Переключайтесь в положение Р только на стоящем автомобиле и при задействованном стояночном тормозе.

**R (ЗАДНИЙ ХОД):** Переключайтесь в положение R только на стоящем автомобиле.

**N (НЕЙТРАЛЬНОЕ):** Нейтральное положение коробки передач.

**D:** Для всех нормальных режимов движения. Позволяет переключаться на все 6 передач переднего хода.

**M:** Ручной режим.

Автоматическая коробка передач  
⇨ 182.

## Начало движения

### Перед тем как тронуться с места, проверьте

- Давление в шинах и их состояние.
- Уровень моторного масла и уровни жидкостей.
- Стекла, зеркала, наружное освещение и номерные знаки должны быть чистыми, без снега и наледи, и работоспособными.
- Правильность положения зеркал, сидений и ремней безопасности.
- Проверьте работоспособность тормозов на малой скорости, особенно если тормозные колодки мокрые.

## Запуск двигателя

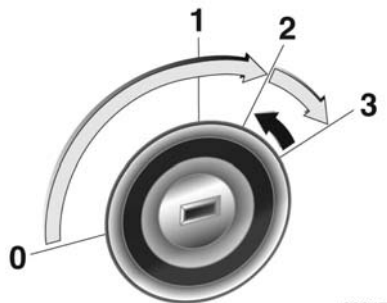

- Поверните ключ в положение 1, немного поверните рулевое колесо для отключения его блокировки
- Механическая коробка передач: выжмите сцепление
- Автоматическая коробка передач: Переведите селектор в положение Р или N
- Не нажимайте педаль акселератора

- Дизельный двигатель: для предварительного прогрева установите ключ в положение 2, подождите, пока не погаснет индикатор 
- Поверните ключ в положение 3, выжимая педали сцепления и тормоза; отпустите педали после запуска двигателя

Перед повторным пуском или для выключения двигателя верните ключ в положение 0.

## Стоянка

- Не оставляйте автомобиль стоять над легко воспламеняющимися объектами. В этом случае причиной пожара может стать высокая температура системы выпуска отработавших газов автомобиля.
- При затягивании стояночного тормоза, не нажимайте кнопку его разблокировки. На спусках или подъемах затягивайте ручной тормоз как можно сильнее. Чтобы уменьшить усилие включения стояночного тормоза, одновременно выжмите педаль тормоза.
- Остановка двигателя и выключение зажигания. Покачайте рулевое колесо, пока не почувствуете, что сработал замок.
- Если автомобиль стоит на ровной поверхности или подъеме, перед выключением зажигания установите селектор на первую передачу или в положение Р. Остановившись на подъеме, поверните передние колеса в сторону

от бордюрного камня. Если автомобиль стоит на спуске, перед выключением зажигания включите заднюю передачу. Поверните передние колеса к бордюроному камню.

- Закройте окна.
- Заприте автомобиль и включите противоугонную сигнализацию. Ключи ⇨ 20.

## Ключи, двери и окна

Ключи, замки .....	20
Двери .....	27
Защита автомобиля .....	30
Наружные зеркала .....	32
Внутренние зеркала .....	33
Окна .....	34
Крыша .....	36

## Ключи, замки

### Ключи

#### Запасные ключи

Номер ключа указывается на съемной бирке.

Поскольку ключ относится к системе иммобилайзера, его номер необходимо указать при заказе запасных ключей.

Замки ⇨ 250.

#### Ключ со складной бородкой



Для раскрытия нажмите на кнопку.

Чтобы сложить ключ, нажмите на кнопку и уберите бородку вручную.

## Радиобрелок дистанционного управления



<Седан>



### <Хэтчбек>

Используется для управления:

- Центральный замок
- Противоугонной сигнализацией
- Крышка багажника (только седан)

Пульт дистанционного управления имеет примерный радиус действия до 30 метров. Радиус действия может быть меньше из-за внешних факторов.

Работа подтверждается миганием указателей поворота.

С пультом следует обращаться бережно, защищать от влаги и высокой температуры, не пользоваться без необходимости.

### Неисправности

Если управление центральным замком с помощью пульта невозможно, причина неисправности может заключаться в следующем:

- Превышен радиус действия
- Слишком низкое напряжение аккумуляторной батареи
- Частое повторное включение пульта управления за пределами его радиуса действия приведет к необходимости повторной синхронизации
- Перегрузка центрального замка при частых срабатываниях, кратковременное отключение питания
- Помехи от более мощных внешних источников радиоволн

### Замена батарейки пульта дистанционного управления

Замените батарейку пульта, как только радиус его действия начнет заметно уменьшаться.



Не допускается утилизация батарей с обычным бытовым мусором. Их следует сдавать для утилизации в специальные пункты сбора.

### Ключ со складной бородкой



#### Примечание

Для замены используйте батарейку CR 2032 (или аналогичную).

1. Откройте крышку пульта.
2. Извлеките использованную батарейку. Следите, чтобы другие компоненты не касались печатной платы.
3. Установите новую батарейку. При установке отрицательный контакт (-) батарейки должен быть обращен вниз к плате.

4. Закройте крышку пульта.
5. Проверьте работу пульта дистанционного управления на автомобиле.

### Ключ с неподвижной бородкой

Замена батарейки производится на станции техобслуживания.

#### Внимание

Не прикасайтесь пальцами к плоским поверхностям аккумуляторной батареи, так как этим сокращается срок ее службы.

#### Примечание

Использованные литиевые батарейки могут нанести вред окружающей среде.

Соблюдайте местные правила утилизации отходов.

Не выбрасывайте использованные батарейки вместе с бытовыми отходами.

#### Примечание

Для обеспечения работоспособности пульта дистанционного управления соблюдайте следующие правила:

Не роняйте пульт.

Не кладите на пульт тяжелые предметы.

Берегите пульт от воздействия воды и прямых солнечных лучей. При намокании пульта вытрите его мягкой тканью.

### Механические замки дверей



При запирании замка этим ключом вручную происходит центральное запираение дверей.

Повернув этот ключ в замке, можно отпереть вручную водительскую дверь.

#### Примечание

Если замок замерз в холодную погоду и дверь не открывается, слегка постучите по замку или подогрейте ключ.

## Центральный замок

Система центральной блокировки дверей активируется с панели двери водителя. Эта система позволяет запирать и отпирать все двери и заднюю откидную дверь (или крышку багажника) от двери водителя, используя либо брелок системы бесключевого доступа (снаружи), либо кнопку центральной блокировки (изнутри). Крышка топливного бака может запирается вместе со всеми дверями или с задней дверью (или крышкой багажника).

Центральное запираение дверей выполняется с помощью ключа (снаружи) или рычажка блокировки двери водителя (изнутри).

При незакрытой двери водителя центральный замок не функционирует. Эту настройку можно изменить в меню настроек автомобиля.

Сохранение индивидуальных настроек ↻ 95.

### Кнопка центрального замка



Запираение или отпираение всех дверей, задней двери (или крышки багажника) и крышки топливного бака.

Для запираения нажмите кнопку .

Для отпираения нажмите кнопку .

При открытой двери водителя запираение двери водителя и крышки топливного бака невозможно. Эту настройку можно изменить в меню настроек автомобиля.

Сохранение индивидуальных настроек ↻ 95.

## Разблокирование

Радиобрелок дистанционного управления



Нажмите кнопку .

Происходит отпирание всех дверей. Фонари аварийной сигнализации мигнут два раза.

В меню настроек автомобиля можно задать отпирание только двери водителя и изменить индикацию отпирания.

Сохранение индивидуальных настроек ⇨ 95.

## Запирание

Радиобрелок дистанционного управления



Нажмите кнопку .

Происходит запирание всех дверей. Фонари аварийной сигнализации мигнут один раз.

Индикацию запирания можно изменить в меню настроек автомобиля.

Сохранение индивидуальных настроек ⇨ 95.

## Отпирание крышки багажника (только седан)



Нажмите кнопку .

Крышка багажника будет отперта и откроется; все двери останутся запертыми.

## Блокировка дверей

Для дополнительной защиты при покидании автомобиля можно заблокировать двери.

При этом электроника блокирует все электрические замки, не позволяя открыть двери даже при проникновении в автомобиль через разбитое стекло.

### **⚠ Предупреждение**

Не включайте блокировку, если в автомобиле находятся люди! Отпирание изнутри невозможно.

Для включения блокировки нажмите кнопку  на радиобрелоке дистанционного управления дважды в течение 5 секунд.

Для разблокирования нажмите кнопку  на радиобрелоке дистанционного управления.

#### **Примечание**

Функция блокировки работает, когда закрыты все двери, задняя дверь (или крышка багажника) и крышка топливного бака.

Двери разблокируются при отпирании дверей обычным образом.

### **Запирание с задержкой**

Эта функция позволяет задержать фактическое запирание дверей и активацию противоугонной сигнализации на пять секунд при запирании автомобиля при помощи электромеханических замков дверей или радиобрелока дистанционного управления.

Эту настройку можно изменить в меню настроек автомобиля.

См. "Сохранение индивидуальных настроек" ⇨ 95.

**ВКЛ:** При нажатии кнопки центрального замка раздаются три звуковых сигнала, указывающих, что функция блокировки с задержкой активирована.

Двери будут заперты только через пять секунд после закрывания последней двери. Запирание с задержкой можно временно отключить, нажав кнопку центрального замка или кнопку запирания на радиобрелоке дистанционного управления.

**ВЫКЛ:** Двери запираются сразу же после нажатия кнопки электромеханического замка или кнопки  на радиобрелоке дистанционного управления.

### **Автоматическое запирание**

В некоторых странах правила требуют, чтобы во время движения автоматические замки дверей были активированы.

### **Автоматическая коробка передач**

При перестановке рычага передач из положения Р в другое положение крышка багажника или задняя дверь и крышка топливного бака автоматически запираются.

Для отпирания нажмите кнопку отпирания на центральном замке, установите селектор коробки передач в положение Р или выньте ключ зажигания.

## Механическая коробка передач

При повышении скорости движения свыше 13 км/ч двери, крышка багажника или задняя дверь и крышка топливного бака автоматически запираются.

Для отпирания нажмите кнопку отпирания на центральном замке или выньте ключ зажигания.

Настройки можно изменить в меню настроек автомобиля. Сохранение индивидуальных настроек ↻ 95.

### ⚠ Предупреждение

Не отключайте блокировку во время движения.

В случае разблокировки двери нажмите на кнопку центральной блокировки, чтобы восстановить блокировку.

## Замки для безопасности детей



### Внимание

Не тяните внутреннюю дверную ручку при переводе в положение LOCK блокировки замков дверей от детей. Это может привести к повреждению внутренней дверной ручки.

### ⚠ Предупреждение

Используйте замки системы безопасности детей, если на заднем сиденье находится ребенок.

Можно воспользоваться ключом или подходящей отверткой.

Для включения защиты дверных замков от детей поверните фиксаторы защиты от детей в горизонтальное положение.

При включенной защите замков от детей заднюю дверь можно открыть снаружи.

Для отключения защиты дверных замков от детей поверните фиксаторы защиты от детей в вертикальное положение.

## Двери

### Багажное отделение

#### Крышка багажника (седан)

##### Открывание

##### <Тип 1>



Чтобы открыть крышку багажника, отоприте ее и нажмите на нажимную панель.

Также можно открыть крышку, нажав кнопку  на радиобрелоке дистанционного управления.

Крышка багажника запирается или отпирается при запирании или отпирании всех дверей с радиобрелока дистанционного управления.

##### <Тип 2>



Для отпирания крышки багажника вставьте ключ в замочную скважину и поверните по часовой стрелке. Поднимите крышку багажника.

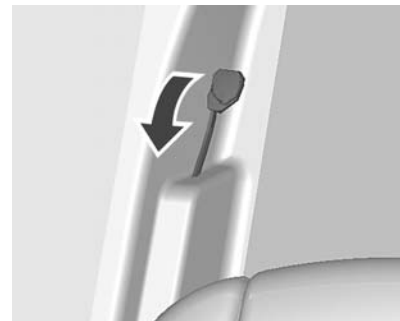

Крышку багажника также можно открыть, потянув вверх рычаг отпирания, расположенный возле сиденья водителя.

#### Предупреждение

Не допускается движение с полностью или частично открытой крышкой багажника, например, при перевозке крупногабаритных грузов, так как в этом случае в салон могут попасть токсичные отработавшие газы.

**Внимание**

Перед тем как открыть крышку багажника, убедитесь в том, что над ней нет никаких препятствий - например, двери гаража. В противном случае крышка багажника может быть повреждена. Всегда проверяйте наличие свободного пространства над крышкой багажника и позади нее.

**Примечание**

При работающем двигателе крышку багажника можно открыть, когда переключатель передач установлен в положение "P" (автоматическая коробка передач) или затянута стояночный тормоз (механическая коробка передач).

**Примечание**

При установке на крышку багажника тяжелых приспособлений она может не фиксироваться в открытом положении.

**Закрывание****<Тип 1>**

Чтобы закрыть крышку багажника, опустите ее до захлопывания.

Не нажимайте на нажимную панель при закрывании багажника. Багажник может вновь открыться.

**<Тип 2>**

Чтобы закрыть крышку багажника, опустите ее до захлопывания.

**Внимание**

Уберите руки и отодвиньтесь от зоны закрывания крышки багажника и проследите, чтобы все окружающие сделали то же.

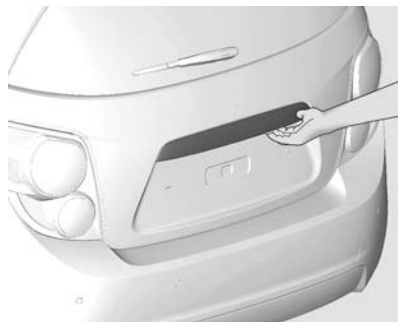
**Задняя дверь (хэтчбек)****Открытие****<Тип 1>**

Чтобы открыть заднюю дверь, нажмите на нажимную панель, когда багажник отперт.

Задняя дверь запирается и отпирается при запираании и отпираании всех дверей с радиобрелока дистанционного управления.

&lt;Тип 2&gt;



Для отпирания задней двери вставьте ключ в замочную скважину и поверните против часовой стрелки. Поднимите заднюю дверь.

### ⚠ Предупреждение

Не допускается движение с полностью или частично открытой задней дверью, например, при перевозке крупногабаритных грузов, так как в этом случае в салон могут попасть токсичные отработавшие газы.

### Внимание

Перед тем как открыть заднюю дверь, убедитесь в том, что над ней нет никаких препятствий - например, двери гаража. В противном случае дверь может быть повреждена. Всегда проверяйте наличие свободного пространства над задней дверью и позади нее.

### Примечание

При работающем двигателе заднюю дверь можно открыть, когда переключатель передач установлен в положение "Р" (автоматическая коробка передач) или затянута стояночный тормоз (механическая коробка передач).

### Примечание

При установке на заднюю дверь некоторых тяжелых приспособлений, она не может фиксироваться в открытом положении.

### Закрывание

#### <Тип 1>

Чтобы закрыть заднюю дверь, опустите ее до захлопывания.

Не нажимайте на нажимную панель при закрывании багажника. Багажник может вновь открыться.

#### <Тип 2>

Чтобы закрыть заднюю дверь, опустите ее до захлопывания.

**Внимание**

Уберите руки и отодвиньтесь от зоны закрывания задней двери и проследите, чтобы все окружающие сделали то же.

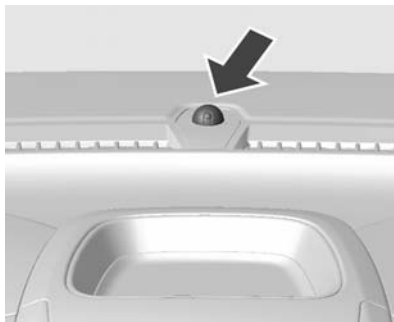
**Защита автомобиля****Противоугонная сигнализация****Включение**

Нажмите кнопку  на радиобрелке дистанционного управления.

Система противоугонной сигнализации включается автоматически через 30 секунд.

Индикатор часто мигает в первые 30 секунд и затем начинает мигать с меньшей частотой.

Если индикатор продолжает мигать с большой частотой по истечении первых 30 секунд, - значит, плохо закрыта дверь водителя или в системе имеется неисправность.

Обратитесь за помощью на станцию техобслуживания.

**Отключение**

При отпирании автомобиля нажатием кнопки  на пульте дистанционного управления противоугонная сигнализация отключается.

**Сигнал тревоги**

Сигнал можно прервать нажатием любой кнопки на пульте дистанционного управления или включением зажигания.

Систему противоугонной сигнализации можно отключить, только нажав кнопку  или включив зажигание.

### **Автоматическая блокировка замков дверей**

Если в течение 3 минут после разблокирования двери с брелока не будет открыта какая-либо дверь автомобиля или ключ зажигания не будет установлен в положение ACC или ON, все двери блокируются и автоматически включается противоугонная сигнализация.

### **Автоматическое отпирание дверей**

Если при включенном зажигании срабатывают датчики удара, все двери автоматически открываются.

Однако двери могут не отпереться, если возникнет механическая неисправность дверных замков или аккумулятораной батареи.

### **Иммобилайзер**

Система иммобилайзера является дополнительным средством противоугонной защиты автомобиля, на

котором она установлена, и служит для предотвращения несанкционированного запуска двигателя. К автомобилям, оснащенным системой иммобилайзера, подходит только ключ зажигания со встроенным транспондером с электронной кодировкой. Транспондер находится внутри ключа и невидим снаружи.

Для пуска двигателя могут использоваться только опознаваемые ключи.

Неопознанные ключи могут только отпирать двери.

Двигатель автоматически блокируется после перевода ключа в положение LOCK и его извлечения из замка зажигания.

Если при ключе зажигания в положении ON система иммобилайзера обнаруживает неисправность, индикатор иммобилайзера начинает мигать или загорается постоянно, и двигатель не запускается.

Обратитесь в авторизованный сервисный центр для проверки автомобиля.

### **Примечание**

Если замок замерз в холодную погоду и дверь не открывается, слегка постучите по замку или подогрейте ключ.

## Наружные зеркала

### Панорамное зеркало

Панорамное внутреннее зеркало с асферическим участком обеспечивает сокращение мертвых зон. При этом изображения объектов в зеркале уменьшаются, что затрудняет возможность оценки расстояния до них.

### Ручная регулировка



Отрегулируйте наружные зеркала заднего вида так, чтобы были видны обе боковины автомобиля и обе стороны дороги позади автомобиля.

Для установки зеркала под требуемым углом сдвиньте регулировочный рычаг в соответствующем направлении.

### Электрическая регулировка



Выберите требуемое наружное зеркало поворотом переключателя влево (L) или вправо (R). После

этого отрегулируйте положение зеркала, изменяя положение рычага выключателя.

В положении "0" не выбрано ни одно зеркало.

### Складывание

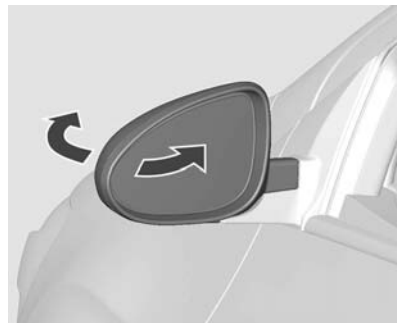

Для обеспечения безопасности пешеходов, внешние зеркала складываются от удара определенной силы. Для того чтобы вернуть зеркало в рабочее положение, нужно слегка надавить на его корпус.

### ⚠ Предупреждение

Обеспечивайте правильную регулировку зеркал и используйте их при езде для облегчения контроля за окружающими автомобилями и другими объектами. Запрещается эксплуатация автомобиля со сложенными наружными зеркалами заднего вида.

### Подогрев



Включается при нажатии кнопки .

Обогрев работает при включенном двигателе и отключается автоматически через несколько минут или при повторном нажатии кнопки.

### Внутренние зеркала

### Ручное включение режима предотвращения бликов



Для уменьшения бликов потяните рычаг на нижней части корпуса зеркала.

**⚠ Предупреждение**

При настройке зеркала для ночной езды возможно ухудшение четкости обзора.

Будьте особенно внимательны при использовании внутреннего зеркала заднего вида в положении для ночной езды.

Недостаточно четкий задний обзор при езде может привести к столкновению и повлечь за собой причинение вреда автомобилю или другому имуществу и здоровью.

**Окна****Управление  
стеклоподъемниками  
вручную**

Дверные стекла опускаются и поднимаются с помощью стеклоподъемников.

**Электрические  
стеклоподъемники****⚠ Предупреждение**

Будьте внимательны при использовании электрических стеклоподъемников. При их работе возможно травмирование, особенно детей.

Если на задних сиденьях находятся дети, включите систему безопасности детей для электростеклоподъемников.

Внимательно следите за стеклами во время закрывания. Удостоверьтесь в отсутствии предметов, которые могут быть зажаты.



Электрические стеклоподъемники работают при включенном зажигании.

Чтобы поднять или опустить стекло, нажмите или потяните рукоятку переключателя стеклоподъемника.

### Управление

Управление электрическими стеклоподъемниками возможно при положении ключа зажигания ON выключателями стеклоподъемников на панели каждой двери.

Для открывания окна опустите переключатель.

Для закрывания окна поднимите переключатель.

Для фиксации стекла в требуемом положении отпустите переключатель.

### ⚠ Предупреждение

При высовывании из окна головы, рук и других частей тела можно получить травму. Не высовывайтесь из автомобиля.



Ребенок может случайно включить электрический стеклоподъемник и оказаться прижатым стеклом.

Запрещается оставлять в автомобиле ключи или детей без присмотра.

При неправильном использовании электростеклоподъемников возможно причинение серьезной или смертельной травмы.

### Блокировка задних стеклоподъемников от случайного открытия детьми



Нажмите выключатель  для блокировки стеклоподъемников задних дверей. При повторном нажатии переключателя  блокировка отключится.

## Обогрев заднего стекла



Включается при нажатии кнопки . Обогрев работает при включенном двигателе и отключается автоматически через несколько минут или при повторном нажатии кнопки.

### Внимание

Не используйте для чистки заднего стекла острые инструменты или абразивные чистящие средства для стекол.

При чистке стекла или проведении работ рядом с задним стеклом соблюдайте осторожность, чтобы не поцарапать и не повредить проводники обогревателя.

## Солнцезащитные козырьки

Для защиты от яркого света солнцезащитные козырьки могут опускаться и поворачиваться в сторону.

Если в солнцезащитный козырек встроено зеркало, во время движения оно должно быть закрыто крышкой.

### ⚠ Предупреждение

Солнцезащитные козырьки располагайте так, чтобы ими не перекрывался обзор дороги, транспортных средств и других объектов.

## Крыша

### Прозрачный люк

#### ⚠ Предупреждение

Будьте осторожны при управлении прозрачным люком. При их работе возможно травмирование, особенно детей.

Внимательно следите за движущимися деталями при работе с ними. Удостоверьтесь в отсутствии предметов, которые могут быть зажаты.

Управление потолочным люком возможно только при зажигании в положении ВКЛ.

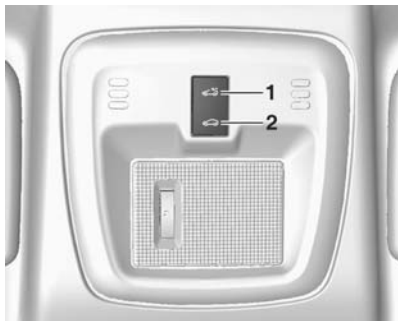

### Открытие и закрытие

Для открывания прозрачного люка нажмите на переключатель (1).

Люк откроется автоматически.

Чтобы остановить движение люка, нажмите еще раз на любой переключатель.

Чтобы открыть до желаемого положения, нажмите и удерживайте переключатель (1).

Для фиксации люка в требуемом положении отпустите переключатель.

Чтобы закрыть прозрачный люк, нажмите и удерживайте переключатель (2), пока люк не закроется.

### Подъем и закрытие

Чтобы открыть прозрачный люк без наклона, нажмите и удерживайте переключатель (2).

Для фиксации люка в требуемом положении отпустите переключатель.

Чтобы закрыть люк, нажмите и удерживайте переключатель (1), пока люк не закроется.

### Солнцезащитная шторка

Управление солнцезащитной шторкой осуществляется вручную.

Чтобы закрыть или открыть шторку, ее необходимо сдвинуть в соответствующем направлении.

При открытом люке шторка всегда открыта.

### ⚠ Предупреждение

При высовывании из окна головы, рук и других частей тела можно получить травму. Не высовывайтесь из автомобиля.

При неправильном использовании люка возможно причинение серьезной или смертельной травмы.

## Сиденья, системы защиты

Подголовники .....	38
Передние сиденья .....	40
Ремни безопасности .....	42
Система подушек безопасности .....	46
Системы безопасности детей ...	52

### Подголовники

#### Положение

#### **⚠ Предупреждение**

Движение допустимо только при установленных в надлежащее положение подголовниках.

При снятых или неправильно отрегулированных подголовниках возможна серьезная травма головы и шеи при столкновении.

Перед вождением убедитесь, что подголовники отрегулированы.

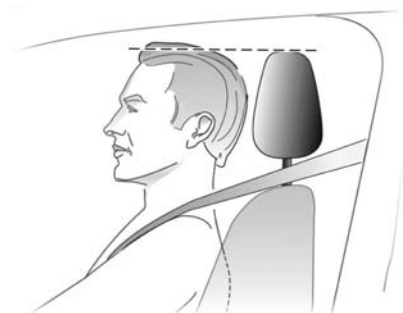

Верхняя кромка подголовника должна быть на уровне темени. Если это невозможно, то для очень высоких людей следует установить самое высокое положение, а для людей низкого роста – опустить подголовник в самое низкое положение.

## Подголовники передних сидений

### Регулировка высоты

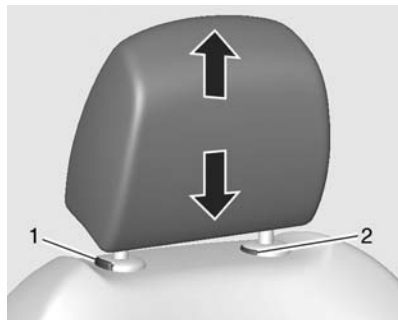

Вытяните подголовник вверх. Чтобы опустить подголовник, нажмите на пружину фиксатора (1) и надавите на подголовник вниз.

### Снятие

Поднимите подголовник вверх до упора.

Одновременно нажмите на фиксаторы (1) и (2).

Вытяните подголовник вверх.

## Регулировка горизонтального положения

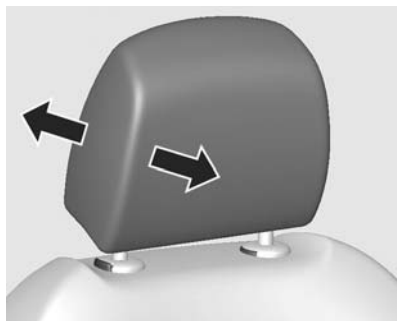

Вытяните подголовник вперед. Подголовник имеет три положения регулировки. Чтобы отодвинуть подголовник назад, нажмите на него вперед. После этого он автоматически отодвинется назад.

## Подголовники задних сидений

### Регулировка высоты

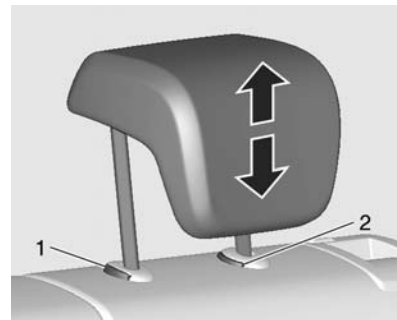

Вытяните подголовник вверх. Чтобы опустить подголовник, нажмите на пружину фиксатора (1) и надавите на подголовник вниз.

### Снятие

Поднимите подголовник вверх до упора.

Одновременно нажмите на фиксаторы (1) и (2).

Вытяните подголовник вверх.

## Передние сиденья

### Положение сиденья

#### ⚠ Предупреждение

Езьте только с правильно отрегулированными сиденьями.



- Сядьте на сиденье как можно глубже. Отрегулируйте расстояние между сиденьем и педалями так, чтобы при нажатии на педали ноги были слегка согнуты. Сдвиньте пассажирское сиденье назад до упора.

- Упритесь в спинку сиденья плечами как можно сильнее. Установите такой угол наклона спинки сиденья, чтобы легко доставать до рулевого колеса немного согнутыми руками. При вращении рулевого колеса плечи должны опираться на спинку сиденья. Не допускается откидывать спинки сидений слишком далеко назад. Рекомендуется угол наклона не более 25°.
- Регулировка рулевого колеса ↻ 70.
- Установите такую высоту сиденья, чтобы обеспечить круговой обзор и хорошо видеть приборную панель. Зазор между головой и обивкой потолка должен быть не меньше ладони. Бедро должны легко касаться сиденья, не давя на него.
- Регулировка подголовника ↻ 38.
- Регулировка высоты ремней безопасности ↻ 44.

## Регулировка сидений

#### ⚠ Опасность

Чтобы избежать травмирования во время срабатывания подушки безопасности, не придвигайтесь к рулевому колесу ближе, чем на 25 см.

#### ⚠ Предупреждение

Никогда не регулируйте сидение при движении автомобиля, поскольку оно может сместиться произвольно.

### Установка сиденья в требуемое положение

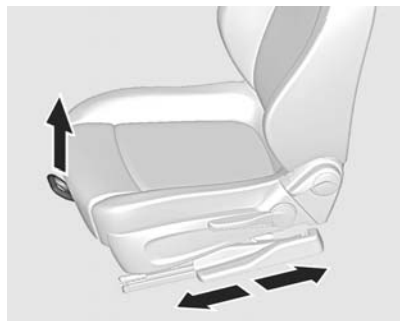

Чтобы переместить сиденье вперед или назад, потяните за ручку и передвиньте сиденье в нужное положение.

Отпустите ручку и убедитесь, что сиденье зафиксировано.

### Спинки сидений

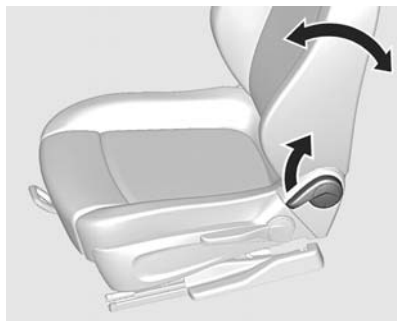

Потяните рычаг, отрегулируйте наклон и отпустите рычаг. Сиденье должно зафиксироваться в новом положении с характерным щелчком.

Во время регулировки не откидывайтесь на спинку.

### Высота сиденья

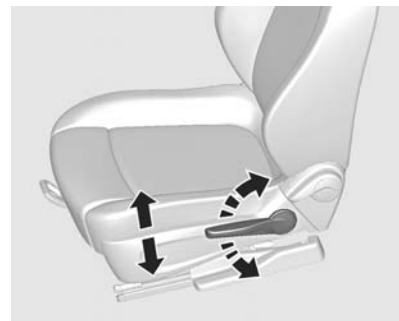

Двигайте рычаг с наружной стороны подушки сиденья, пока подушка не займет требуемое положение.

Чтобы опустить подушку сиденья, несколько раз нажмите на рычаг.

Чтобы поднять подушку сиденья, несколько раз потяните рычаг вверх.

## Подогрев



Кнопки управления подогревом сиденья расположены в группе кнопок климат-контроля.

Подогрев сидений осуществляется только при работающем двигателе.

Чтобы включить подогрев сиденья, нажмите соответствующую кнопку.

На кнопке загорится световой индикатор.

Для выключения подогрева сиденья нажмите на кнопку еще раз.

## Внимание

Не рекомендуется длительное использование максимального уровня нагрева для людей с чувствительной кожей.

## Ремни безопасности



Ремни обеспечивают безопасность водителя и пассажиров при резком ускорении или замедлении автомобиля.

### ⚠ Предупреждение

Перед каждой поездкой необходимо пристегнуть ремень безопасности.

Не пристегнутые ремнями лица при авариях представляют собой угрозу всем другим пассажирам и самим себе.

Ремни безопасности предназначены для одновременного пользования только одним человеком. Не допускается пользование ремнями безопасности людьми ростом менее 150 см. Детские кресла  
↔ 52.

Необходимо периодически проверять все детали ремней безопасности на отсутствие повреждений и работоспособность.

Компоненты с сильными повреждениями следует заменить. После аварии замените ремни безопасности и сработавшие преднатяжители ремней в сервис-центре.

### Примечание

Убедитесь, что ремни не повреждены обувью или острыми предметами и не пережаты. Исключите попадание грязи во втягивающий механизм ремня.

Сигнализатор ремня безопасности  
↔ 83.

### Ограничители натяжения ремней

На передних сиденьях нагрузка на тело при столкновении снижается за счет постепенного ослабления ремня безопасности.

### Натяжители ремней безопасности



При фронтальном, боковом или заднем ударе определенной силы передние ремни безопасности натягиваются.

### ⚠ Предупреждение

Неверное обращение с преднатяжителями ремней безопасности (например, снятие или установка ремней безопасности или пряжек) может привести к срабатыванию преднатяжителей.

На срабатывание преднатяжителей ремней указывает свечение индикатора  83.

Сработавшие преднатяжители ремней следует заменить в сервис-центре. Преднатяжители ремней – это устройства однократного действия.

### Примечание

Запрещается прикреплять или устанавливать принадлежности или другие объекты, которые могут мешать работе преднатяжителей ремней безопасности. Запрещается вносить какие-либо изменения в компоненты преднатяжителей ремней безопасности, так как это сделает недействительным разрешение на эксплуатацию автомобиля данного типа.

## Трехточечный ремень безопасности

### Пристегивание



30052

Извлеките ремень из катушки, протяните без перекручивания вдоль торса и вставьте язычок крепления в замок.

Натяните равномерно поясной ремень подтягиванием диагонального ремня. Сигнализатор ремня безопасности 83.



30053

Свободная и объемная одежда не позволяет ремню прилегать плотно к телу. Не помещайте между ремнем и телом такие предметы, как, например, дамские сумочки или мобильные телефоны.

### **⚠ Предупреждение**

Ремень не должен проходить поверх имеющих в карманах одежды твердых или бьющихся предметов.

### Регулировка высоты



1. Нажмите кнопку.
2. Отрегулируйте высоту и зафиксируйте.

Регулируйте высоту так, чтобы ремень проходил напротив плеча. Он не должен находиться напротив горла или верхней части руки.

### **Внимание**

Не регулируйте во время движения.

### Снятие

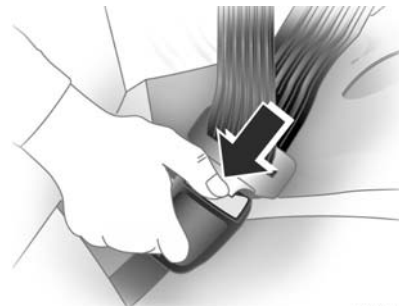

30054

Чтобы высвободить ремень, нажмите красную кнопку на замке ремня.

### **Ремни безопасности на задних сиденьях**

Ремень безопасности среднего сиденья вытягивается из катушки только при установке спинки сиденья в заднее положение.

### Использование ремня безопасности при беременности



#### **⚠ Предупреждение**

Во избежание давления на нижнюю часть живота поясной ремень должен проходить через область таза как можно ниже.

Ремни безопасности предназначены для всех, в т. ч. для беременных.

Как и все находящиеся в автомобиле, беременные женщины рискуют получить более серьезные травмы, если они не пристегнуты ремнем безопасности.

Кроме того, правильно пристегнутый ремень безопасности при столкновении повышает безопасность для плода женщины.

Беременной женщине для обеспечения максимальной защиты необходимо пристегиваться ремнем безопасности.

На беременной женщине поясничная часть ремня безопасности должна проходить как можно ниже.

### Система подушек безопасности

Система подушек безопасности состоит из нескольких отдельных систем.

Сработавшие подушки безопасности наполняются за несколько миллисекунд. Кроме того, она так быстро сбрасывает давление, что в момент столкновения срабатывания подушек зачастую не замечают.

### ⚠ Предупреждение

При неправильном обращении с системой подушек безопасности возможно взрывное срабатывание.

Водитель должен сидеть, отодвинувшись назад как можно дальше и сохраняя контроль над автомобилем. При близкой посадке к подушке безопасности возможно причинение серьезной или смертельной травмы при надувании.

Для обеспечения максимальной безопасности при любой аварии необходимо, чтобы все находящиеся в автомобиле, включая водителя, всегда были пристегнуты ремнями безопасности. Этим снижается риск получения серьезной или смертельной травмы при аварии. Не придвигайтесь к подушке безопасности и не опирайтесь на нее, когда автомобиль движется.

При срабатывании подушки безопасности возможно оцарапывание лица или туловища, нанесение травмы разбитыми очками, причинение ожога при взрывном раскрытии.

### Примечание

Электронные блоки управления системой подушек безопасности и натяжителей ремней безопасности находятся в центральной зоне консоли. Не помещайте в этой зоне намагниченные предметы.

Запрещается наклеивать что-либо на крышки подушек безопасности или закрывать крышки чем-либо.

Подушка безопасности предназначена для одноразового срабатывания. Замените сработавшие подушки безопасности в сервис-центре.

Не вносите изменения в систему подушек безопасности, так как это аннулирует разрешение на эксплуатацию данного типа автомобиля.

После срабатывания подушки безопасности замените в сервис-центре рулевое колесо, приборную панель, все детали обшивки, дверные уплотнители, ручки и сидения.

При срабатывании подушки безопасности возможен хлопок и выделение дыма. Эти явления не опасны, однако возможно раздражение кожи пассажира. Если раздражение не проходит, обратитесь к врачу.

**⚠ Опасность**



Запрещается перевозка подростков, детей, беременных женщин, пожилых или слабых людей на передних сиденьях, оборудованных подушками безопасности.

Кроме того, не допускается установка на таких сиденьях детских кресел. В случае аварии удар надувающейся подушкой безопасности может нанести повреждение лицу или оказаться смертельным.

**Внимание**

При ударе автомобиля о выбоины или предметы на дороге без твердого покрытия или на тротуаре возможно срабатывание подушек безопасности. В местах, не предусмотренных для автомобильного движения, двигайтесь медленно во избежание случайного срабатывания подушки безопасности.

При надувании подушки безопасности возможно причинение ожогов выделяющимися газами.

Индикатор  системы подушек безопасности  83.

**Система передних подушек безопасности**

Система передних подушек безопасности состоит из одной подушки безопасности в рулевом колесе и одной — в приборной па-

нели на стороне пассажира. Наличие подушек безопасности можно определить по надписи **AIRBAG**.

В случае удара определенной силы происходит срабатывание передних подушек безопасности. Зажигание должно быть включено.

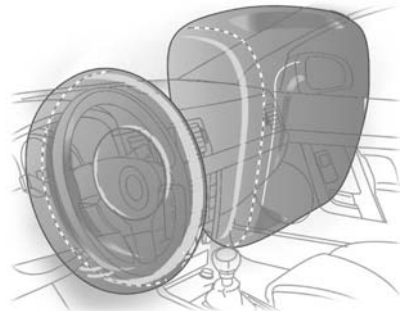

Движение вперед пассажиров передних сидений задерживается, что в определенной степени уменьшает вероятность травмирования верхней части тела и головы.

**⚠ Предупреждение**

Оптимальная защита обеспечивается только в том случае, если сидение установлено в правильном положении  $\varnothing$  40.

В области раскрытия подушки безопасности не должно быть каких-либо препятствий.

Правильно установите и надежно закрепите ремень безопасности. Только в этом случае можно рассчитывать на защиту подушкой безопасности.

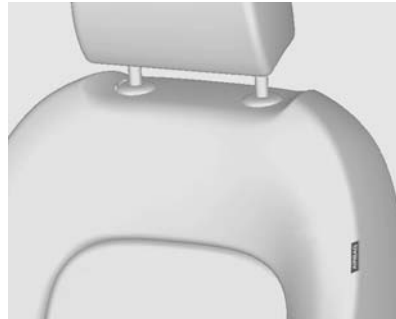
**Система боковых подушек безопасности**

Система боковых подушек безопасности состоит из подушек, установленных в спинках передних сидений.

Эти подушки можно определить по надписи **AIRBAG**.

Боковая система подушек безопасности срабатывает в случае аварии определенной тяжести. Зажигание должно быть включено.

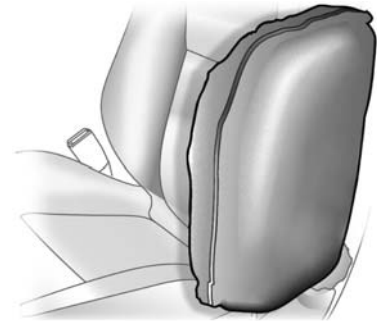

В случае бокового столкновения вероятность повреждения верхней части тела и таза значительно снижается.

**⚠ Предупреждение**

В области раскрытия подушки безопасности не должно быть каких-либо препятствий.

**Примечание**

Используйте только разрешенные для автомобиля чехлы сидений. Не закрывайте подушки безопасности.

### ⚠ Предупреждение

Сидящие близко к боковой подушке безопасности дети подвергаются риску получения серьезной или смертельной травмы при срабатывании подушки, особенно если в момент раскрытия рядом с боковой подушкой находится голова, шея или грудь ребенка.

Никогда не разрешайте детям опираться на дверь или находиться рядом с модулем боковой подушки безопасности.

### Система шторок безопасности для защиты головы



Система шторок безопасности включает подушки безопасности, установленные в раме крыши с каждой стороны. Эти подушки можно определить по надписи **AIRBAG** на стойках крыши.

Система шторок безопасности срабатывает в случае аварии определенной тяжести. Зажигание должно быть включено.

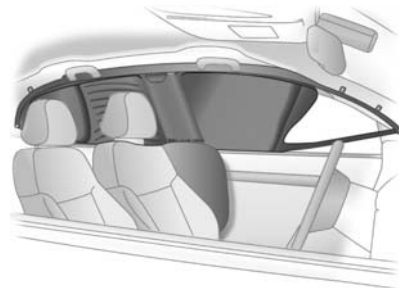

При боковом столкновении вероятность ранения головы заметно уменьшается.

### ⚠ Предупреждение

В области раскрытия подушки безопасности не должно быть каких-либо препятствий.

На крюки ручек, расположенных над дверьми, можно вешать только легкие предметы одежды (без вешалок). В этой одежде не должно быть посторонних предметов.

## Отключение подушки безопасности

При установке детского кресла на переднем пассажирском сиденье необходимо отключить подушку безопасности переднего пассажира. Боковая шторка безопасности, натяжители ремня безопасности и все подушки безопасности водителя остаются включенными.





Система подушек безопасности переднего пассажира отключается с помощью выключателя, расположенного сбоку на панели приборов,

доступ к которому обеспечивается при открывании двери переднего пассажира.

### ⚠ Предупреждение

Если на переднем пассажирском месте сидит ребенок, отключите переднюю пассажирскую подушку безопасности. Включите переднюю пассажирскую подушку безопасности, если на переднем пассажирском месте находится взрослый.

Установите выключатель в необходимое положение с помощью ключа зажигания:

-  = подушка безопасности переднего пассажира отключена и не срабатывает при столкновении. Контрольный индикатор  горит постоянно. Система безопасности для детей может быть установлена в соответствии со схемой.
-  = подушка безопасности переднего пассажира включена. Установка детского кресла не допускается.



Если контрольный индикатор  не горит, система надувных подушек безопасности переднего пассажира работает в случае столкновения.

Изменять положение выключателя необходимо только на стоящем автомобиле при выключенном зажигании.

Это состояние сохраняется до следующего изменения.

Индикатор отключения подушки безопасности ⇨ 84.

## Системы безопасности детей

Рекомендуется использовать систему безопасности для детей GM, которая приспособлена специально для данного автомобиля.

При использовании системы безопасности детей соблюдайте приведенные ниже инструкции по установке и использованию, а также рекомендации производителя системы.

Всегда соблюдайте местные или национальные законы и правила. В отдельных странах установка детских сидений на некоторых местах запрещена.

### Предупреждение

**ВНИМАНИЕ! КРАЙНЕ ОПАСНО!**

Запрещается установка детского кресла спинкой назад на сидении, оборудованном подушкой безопасности.

При надувании подушки безопасности возможно причинение серьезной травмы ребенку, так как голова ребенка окажется очень близко к надувающейся подушке.

### Предупреждение

При установке детского кресла на переднем пассажирском сиденье необходимо отключить подушки безопасности переднего пассажира. В противном случае при срабатывании подушек существует вероятность травмирования ребенка со смертельным исходом.

Эта вероятность особенно велика, если кресло устанавливается так, чтобы ребенок сидел лицом против хода автомобиля.

### Правильный выбор системы

Задние сиденья — наиболее удобное месторасположение систем крепления детских кресел.

По возможности ребенок должен перевозиться спиной вперед. При этом неокрепший позвоночник ребенка подвергается меньшей нагрузке в случае аварии.

Дети в возрасте до 12 лет ростом менее 150 см должны перевозиться только в подходящем детском кресле. Допускается использование детских кресел, соответствующих стандарту ECE 44-03 или ECE 44-04. Надлежащее положение ремня безопасности практически невозможно обеспечить для детей ростом меньше 150 см, поэтому мы настоятельно рекомендуем использовать подходящее детского кресла, даже когда это не требуется в силу возраста ребенка.

Во время движения автомобиля не допускается держать ребенка на руках. В момент столкновения действующая на него сила инерции многократно увеличивает вес ребенка, поэтому удержать его будет невозможно.

Для перевозки детей нужно использовать системы безопасности, соответствующие массе их тела.

Убедитесь, что устанавливаемая система безопасности детей совместима с используемой в автомобиле системой креплений.

Убедитесь в правильности выбора места установки системы безопасности детей.

Посадка детей в автомобиль и высадка из автомобиля допускается только с той стороны, где отсутствует дорожное движение.

Если система безопасности детей не используется, закрепите кресло с помощью ремня безопасности или снимите его с автомобиля.

#### **Примечание**

Детское кресло запрещается обклеивать или накрывать какими-либо материалами.

Детское кресло, подвергшееся нагрузке при аварии, необходимо заменить.

Убедитесь, что младенцы и дети на задних сиденьях находятся в детских креслах.

Пока дети не могут использовать ремни безопасности, подберите и обязательно используйте соответствующие их возрасту детские кресла. Изучите инструкцию на используемое детское кресло.

## Места для установки детских кресел безопасности

### Допустимые варианты установки системы безопасности для детей

Масса и возрастной класс	На сиденье переднего пассажира		На боковых местах задних сидений	На среднем заднем сиденье
	активированная подушка безопасности	деактивированная подушка безопасности		
Группа 0: до 10 кг или около 10 месяцев	X	U <sup>1</sup>	U <sup>2</sup>	U
Группа 0+: до 13 кг или около 2 лет	X	U <sup>1</sup>	U <sup>2</sup>	U
Группа I: от 9 до 18 кг или примерно от 8 месяцев до 4 лет	X	U <sup>1</sup>	U <sup>2</sup>	U
Группа II: от 15 до 25 кг или примерно от 3 до 7 лет	X	X	U	U
Группа III: от 22 до 36 кг или примерно от 6 до 12 лет	X	X	U	U

<sup>1</sup> = Только если системы подушек безопасности сиденья переднего пассажира деактивированы. При креплении детского кресла трехточечным ремнем безопасности нужно обязательно пропускать через кресло ремень от верхнего автомобильного крепления.

<sup>2</sup> = Сиденье поставляется с креплениями ISOFIX и Top-Tether.

U = Универсальное соответствие в сочетании с ремнем безопасности с креплением в трех точках.

X = В данном весовом классе не разрешена никакая система безопасности для детей.

## Допустимые варианты установки системы безопасности для детей ISOFIX

Класс весов	Класс размеров	Крепление	На сиденье переднего пассажира	На боковых местах задних сидений	На среднем заднем сиденье
Группа 0: до 10 кг	E	ISO/R1	X	IL	X
Группа 0+: до 13 кг	E	ISO/R1	X	IL	X
	D	ISO/R2	X	IL	X
	C	ISO/R3	X	IL <sup>1)</sup>	X
Группа I: от 9 до 18 кг	D	ISO/R2	X	IL	X
	C	ISO/R3	X	IL <sup>1)</sup>	X
	B	ISO/F2	X	IL, IUF	X
	B1	ISO/F2X	X	IL, IUF	X
	A	ISO/F3	X	IL, IUF	X

IL = Подходит для отдельных систем безопасности ISOFIX категорий: «специально для данного автомобиля», «ограниченная» и «полууниверсальная». Система безопасности ISOFIX должна утверждаться для каждого конкретного типа автомобиля.

IUF = Подходит для детских кресел ISOFIX универсальной категории, устанавливаемых спинкой назад и сертифицированных для данной весовой группы.

X = Для данного весового класса не утверждена система безопасности для детей ISOFIX.

<sup>1)</sup> Отодвиньте переднее пассажирское сиденье вперед до упора или до тех пор, пока детское сиденье не перестанет соприкасаться со спинкой переднего сиденья.

**Класс размеров и сиденье ISOFIX**

- A - ISO/F3 = Детские кресла, устанавливаемые спинкой назад, для наиболее крупных детей в весовом классе от 9 до 18 кг.
- B - ISO/F2 = Детские кресла, устанавливаемые спинкой назад, для менее крупных детей в весовом классе от 9 до 18 кг.
- B1 - ISO/F2X = Детские кресла, устанавливаемые спинкой назад, для менее крупных детей в весовом классе от 9 до 18 кг.
- C - ISO/R3 = Детские кресла, устанавливаемые спинкой вперед, для наиболее крупных детей в весовом классе до 13 кг.
- D - ISO/R2 = Детские кресла, устанавливаемые спинкой вперед, для менее крупных детей в весовом классе до 13 кг.
- E - ISO/R1 = Детские кресла, устанавливаемые спинкой вперед, для младших детей в весовом классе до 13 кг.

## Система Isofix крепления детских кресел безопасности



В прошлом детское кресло крепилось к сиденью ремнем безопасности. В связи с этим зачастую установка или закрепление кресла было неправильным и не обеспечивало надлежащей безопасности ребенка.

Современные модификации автомобиля оборудованы нижними креплениями ISOFIX на двух крайних задних пассажирских местах и креплениями Top-tether на спинке зад-

него сиденья (седан - за подголовниками, хэтчбек - сзади на панелях спинок задних сидений). Это позволяет устанавливать системы безопасности детей на задние сиденья.

Для установки детского кресла с ISOFIX нижним обычным и креплением Top-tether следуйте инструкциям, приложенным к детскому креслу.

Обязательно прочтите и строго соблюдайте приведенные в настоящем руководстве инструкции, а также инструкции производителя данного детского кресла.

Вы отвечаете за безопасность ребенка!

По всем вопросам, связанным с детским безопасным креслом и его установкой, обращайтесь к производителю кресла. Если все еще имеются проблемы с установкой детского кресла в автомобиль, рекомендуем обратиться в авторизованный сервис-центр.

Установка ISOFIX детского кресла:

1. Выберите боковое место на заднем сиденье для установки детского кресла.



2. Найдите местоположение двух нижних креплений. Местоположение нижних узлов крепления детского кресла обозначено круглыми метками в нижней части спинки заднего сиденья.
3. Следите за тем, чтобы вокруг нижних креплений, а также замков ремней безопасности и самих ремней не находилось посторонних предметов. Посторонние предметы препятствуют

надлежащему закреплению детского кресла в узлах крепления.

4. Установите детское кресло на сиденье над двумя нижними узлами крепления и закрепите его, соблюдая инструкции производителя данного детского кресла.
5. Отрегулируйте и затяните крепление детского кресла согласно инструкции производителя данного кресла.

### Внимание

Незакрепленное детское кресло может сдвинуться вперед.

Удалите из автомобиля неиспользуемое детское кресло или закрепите его ремнем безопасности.

### Примечание

Ремень безопасности или детское кресло могут сильно нагреться в закрытом автомобиле, поэтому проверьте обшивку кресла и замки, прежде чем сажать туда ребенка.

### ⚠ Предупреждение

Все нижние крепления ISOFIX и крепления Top-tether следует использовать только по их прямому назначению.

Нижние крепления ISOFIX и крепления Top-tether предназначены только для крепления детских кресел, оборудованных верхними и нижними креплениями.

Запрещается использование нижних креплений ISOFIX и креплений Top-tether для крепления ремней безопасности для взрослых, жгутов проводки и других частей и оборудования автомобиля.

При использовании нижних креплений ISOFIX и креплений Top-tether для крепления ремней безопасности для взрослых, жгутов проводки и других частей и оборудования автомобиля не обеспечивается надлежащая защита при столкновении, что может привести к травмам или даже гибели.

**⚠ Предупреждение**

При размещении детского кресла на переднем сидении возможно причинение серьезной или смертельной травмы.

Никогда не устанавливайте детское кресло спинкой назад на переднем сидении, оборудованном подушкой безопасности для пассажира.

При срабатывании подушки безопасности возможно причинение серьезной травмы ребенку в детском кресле, установленном на переднем сидении спинкой назад.

Устанавливайте детское кресло спинкой назад на заднем сидении.

Детское кресло спинкой вперед устанавливайте по возможности на заднем сидении.

При креплении на переднем пассажирском сидении отодвиньте сидение как можно дальше назад.

**Внимание**

Полноразмерные детские кресла, устанавливаемые спинкой вперед, могут оказаться непригодными для установки. За сведениями о подходящих детских креслах обращайтесь к продавцам.

Установка детского кресла с нижним креплением ISOFIX и креплением Top-tether.

**Крепления Top-Tether для систем безопасности детей**

<Седан>

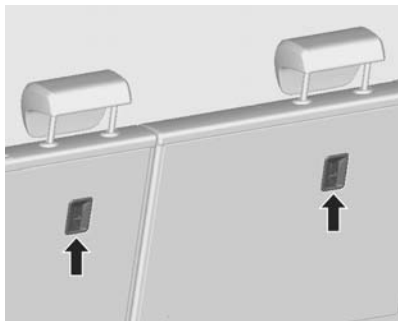

## &lt;Хэтчбек&gt;

Для доступа к креплениям Top-Tether выполните следующее:

1. Уберите посторонние предметы, расположенные рядом с креплением top-Tether. Седан Откройте крышку и вытяните крепление вверх. Хэтчбек: Снимите крышку багажного отделения.
2. Закрепите фиксатор верхней лямки детского кресла на креплении Top-Tether, не допуская перекручивания верхней лямки кресла.

Если используется двойной привязной ремень, то при креплении детского кресла к сиденью, оборудованному регулируемым подголовником, необходимо обернуть ремень вокруг подголовника.

Если используется одинарный привязной ремень, то при креплении детского кресла к сиденью, оборудованному регулируемым подголовником, необходимо поднять подголовник и пропустить ремень между его стойками.

3. Затяните привязной ремень детского кресла в соответствии с инструкциями, приложенными к детскому креслу.
4. После установки нажмите и потяните детское кресло, чтобы убедиться в надежности фиксации.

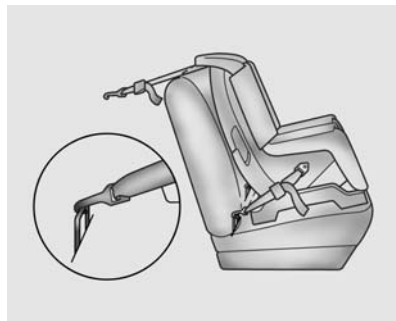

## &lt;Седан&gt;

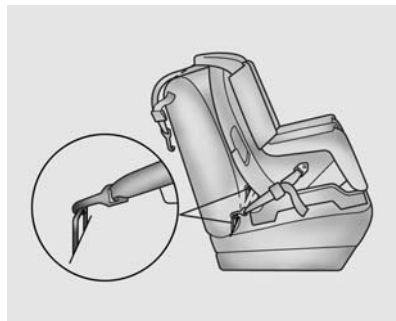

## &lt;Хэтчбек&gt;

**⚠ Предупреждение**

Убедитесь, что зажим на привязном ремне детского кресла надежно прикреплен к креплению Top-tether.

При неправильной установке зажима крепление в данной точке не будет работать.

## Места для хранения

Вещевые ящики .....	62
Багажное отделение .....	65
Сведения о разрешенных нагрузках .....	68

## Вещевые ящики

### Вещевое отделение в приборной панели

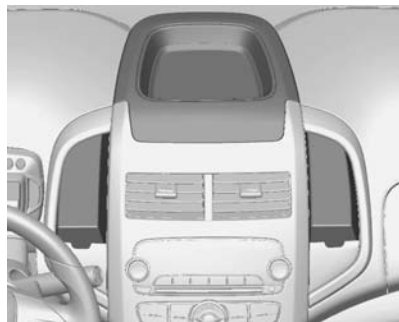

Места для хранения находятся в приборной панели. Они предназначены для хранения мелких предметов и т.п.

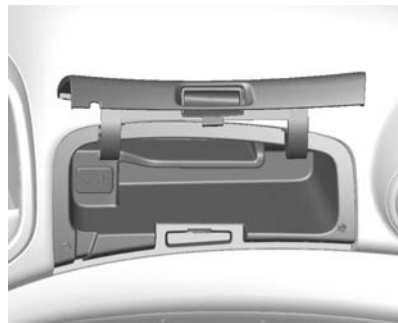

В отсеке для хранения над перчаточным ящиком имеются порты AUX, USB и др.

Информационно-развлекательная система ↗ 140.

## Перчаточный ящик



Чтобы открыть ящик, потяните за ручку.

### ⚠ Предупреждение

Для снижения риска травматизма в результате аварии или внезапной остановки во время движения всегда держите дверцу перчаточного отсека закрытой.

## Подстаканники

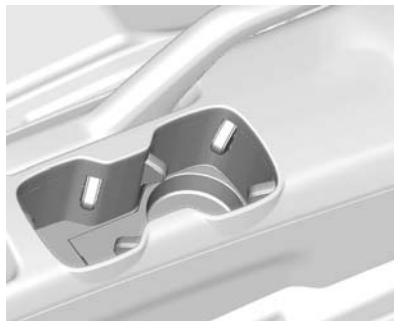

Подстаканники расположены на центральной консоли и в задней части центральной консоли.

**⚠ Предупреждение**

Не ставьте в подстаканники открытые чашки с горячей жидкостью во время движения автомобиля. При проливе горячей жидкости возможно получение ожога. При получении ожога водителем возможна потеря контроля над автомобилем.

Для снижения риска получения травмы при резком торможении или столкновении не ставьте открытые или незакрепленные бутылки, стаканы, банки и т. д. в подстаканник, когда автомобиль движется.

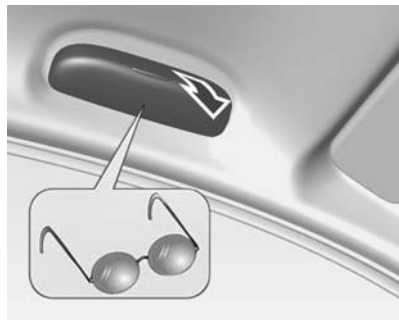
**Футляр для солнцезащитных очков**

Откиньте, чтобы открыть.

**Внимание**

Не используйте для хранения тяжелых предметов.

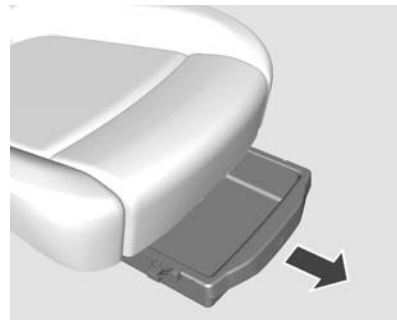
**Вещевой ящик под сиденьем**

Для использования нижнего лотка сиденья переднего пассажира поднимите конец лотка и потяните его в сторону приборной панели. Для возвращения лотка в исходное положение толкните его в сторону сиденья.

## Багажное отделение

### Складывание спинок задних сидений

#### **⚠ Предупреждение**

Не располагайте багаж или другой груз выше уровня передних сидений.

Не разрешайте пассажирам сидеть на сложенных спинках сидений во время движения автомобиля.

Незакрепленный багаж или сидящие на сложенных спинках пассажиры могут быть выброшены со своих мест или из автомобиля при резком торможении или столкновении. Это может причинить серьезный ущерб здоровью или привести к смерти.

Складывание спинок заднего сиденья по отдельности:

#### **Примечание**

При складывании заднего сиденья с закрепленными ремнями безопасности возможно повреждение сиденья или ремней безопасности. Перед складыванием заднего сиденья обязательно отстегните ремни безопасности и верните их в обычное исходное положение.

1. Нажмите на кнопку фиксатора и сложите подголовники.

#### **Примечание**

Сдвиньте переднее сиденье вперед и установите его спинку в вертикальное положение, чтобы освободить место для перемещения заднего сиденья.

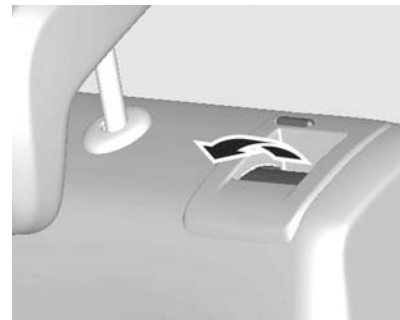

2. Потяните за рычажок освобождения фиксатора в верхней части спинки заднего сиденья и сложите спинку вперед и вниз.



3. Поместите ремни безопасности наружных сидений в направляющие для ремней.

Чтобы вернуть спинку сиденья в исходное положение, вытяните ремни безопасности из направляющих и поднимите спинку сиденья.

Надежно зафиксируйте спинку в правильном положении.

Проследите, чтобы ремни безопасности не цеплялись язычком.

При поднимании спинки ремень безопасности центрального заднего сиденья может заблокиро-

ваться. Если это случится, полностью отпустите ремень и повторите попытку.

Для возврата подушки заднего сиденья в начальное положение установите на прежнее место заднюю часть подушки сиденья, убедитесь, что ляжки замков ремней безопасности не перекрутились и не застряли под подушкой сиденья, и вдавите вниз переднюю часть подушки сиденья до фиксации.

### Внимание

При возврате спинки заднего сиденья в вертикальное положение поместите задний ремень безопасности и замки между спинкой и подушкой заднего сиденья. Проследите, чтобы задние ремни безопасности и их замки не зажали подушкой заднего сиденья.

Убедитесь, что ремни безопасности не перекручены, не зажаты спинкой сиденья и находятся в правильном положении.

### ⚠ Предупреждение

Перед поездкой с пассажирами на заднем сиденье убедитесь, что спинки заднего сиденья полностью откинута назад и зафиксированы.

Запрещается вытягивать рычаги отпирания в верхней части спинки сиденья при движении автомобиля.

Это может привести к причинению травм пассажирам.

### Внимание

При складывании заднего сидения с закрепленными ремнями безопасности возможно повреждение сидения или ремней безопасности.

Перед складыванием заднего сидения обязательно отстегните ремни безопасности и верните их в обычное исходное положение.

### ⚠ Предупреждение

Не разрешайте пассажирам сидеть на сложенных спинках сидений во время движения автомобиля, поскольку это положение угрожает их здоровью, так как использовать ремни безопасности невозможно.

В случае аварии или внезапной остановки это может привести к серьезным травмам или смерти.

Перевозимые на сложенной спинке сидения предметы должны располагаться ниже верха передних сидений. Иначе возможно сползание груза вперед и причинение травм или повреждений при резком торможении.

### Крышка багажного отделения

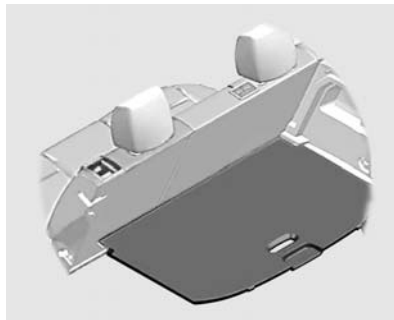

Если крышка багажного отделения поднята в верхнее положение, зафиксируйте ее в предусмотренном месте.

### Примечание

Если крышка багажного отсека неправильно установлена, она может дребезжать и истираться в месте касания заднего сиденья.

### Знак аварийной остановки

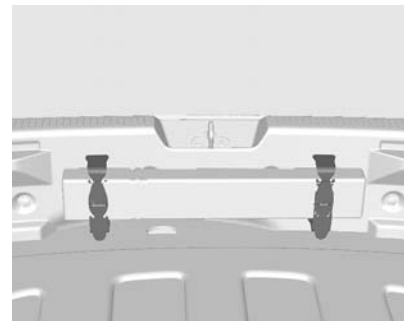

Знак аварийной остановки можно хранить на задней панели багажника, закрепив резиновыми лентами.

Снимайте знак аварийной остановки, когда снимаете коврик с пола багажника, чтобы воспользоваться инструментами.

Закрепляйте резиновые ленты, прежде чем положить на место коврик пола багажника.

#### Примечание

Знак аварийной остановки не входит в комплект автомобиля.

## Сведения о разрешенных нагрузках

- Тяжелые предметы в багажном отделении должны размещаться напротив спинок сидений. Убедитесь в надежной фиксации спинок. При складывании предметов в стопку располагайте более тяжелые предметы внизу.
- Закрепляйте все предметы в багажном отделении так, чтобы они не скользили.
- При транспортировке предметов в багажном отделении спинки задних сидений не должны наклоняться вперед.
- Не допускайте, чтобы груз выступал над спинками.
- Не располагайте предметы на крышке багажного отделения или на приборной панели, не закрывайте датчик в верхней части приборной панели.

- Груз не должен препятствовать работе педалей, стояночного тормоза и рычага переключения передач или ограничивать свободу движений водителя. Не держите в салоне незакрепленные предметы.
- Запрещается движение с открытой задней откидной дверью (или крышкой багажника).
- Полезной нагрузкой является разность между допустимой максимальной массой (см. паспортную табличку ⇨ 264) и массой снаряженного автомобиля. Подробные сведения о массе снаряженного автомобиля см. в разделе технических данных.  
В массу снаряженного автомобиля включается масса водителя (68 кг), багажа (7 кг) и всех жидкостей (заполнение бензобака 90 %).  
Дополнительное оборудование и устройства увеличивают массу снаряженного автомобиля.

- При езде с грузом на крыше увеличивается воздействие на автомобиль бокового ветра, а управляемость автомобиля ухудшается из-за повышения центра тяжести. Распределяйте груз равномерно и надлежащим образом закрепляйте его при помощи ремней фиксации. Регулируйте давление в шинах и скорость автомобиля в соответствии с условиями, в которых находится груз. Чаще проверяйте и подтягивайте ремни.

## Приборы и средства управления

Органы управления .....	70
Сигнализаторы, измерительные приборы и индикаторы .....	77
Информационные дисплеи .....	89
Информационные сообщения . .	92
Бортовой компьютер .....	93
Сохранение индивидуальных настроек .....	95

### Органы управления Регулировка положения рулевого колеса



Освободите рычаг, отрегулируйте рулевое колесо, затем зафиксируйте рычаг и убедитесь, что он полностью заблокирован.

Не регулируйте рулевое колесо до тех пор, пока автомобиль не будет остановлен.

#### Внимание

При нанесении сильного удара вдоль вала рулевой колонки во время регулировки рулевого колеса или при заблокированном рычаге возможно повреждение связанных с рулевым колесом элементов.

### Органы управления на рулевом колесе



С помощью установленных на рулевом колесе органов управления можно управлять информационно-развлекательной системой и круиз-контролем.

Информационно-развлекательная система ⇨ 107, круиз-контроль ⇨ 193.

## Звуковой сигнал



Нажмите .

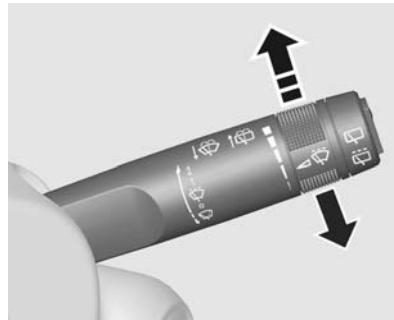

## Очиститель/омыватель ветрового стекла

### Очиститель ветрового стекла



Для включения очистителя ветрового стекла поверните ключ зажигания в положение ON и переведите вверх рычаг очистителя/омывателя ветрового стекла.

- 2** = Непрерывный режим, высокая скорость.
- 1** = Непрерывный режим, низкая скорость.
-  = Прерывистый режим работы.

-  = Система выключена.
-  = Кратковременное включение.

### Кратковременное включение

Для включения очистителей при небольшом дожде или тумане слегка нажмите на рычаг очистителя/омывателя вниз и отпустите. При отпуске рычаг автоматически возвращается в нормальное положение. В этом случае щетки очистителей отработают один цикл.

**Внимание**

Отсутствие у водителя нормальной видимости может привести к столкновению с причинением вреда здоровью, автомобилю или другому имуществу.

Не включайте очиститель, если стекло сухое или работа щеток на ветровом стекле затруднена, например из-за налипшего снега или льда. Работа стеклоочистителя при наличии помех на ветровом стекле может привести к повреждению щеток и электродвигателя очистителя а также поверхности стекла.

В холодную погоду перед включением стеклоочистителя убедитесь, что щетки не примерзли к стеклу. При включении стеклоочистителя с примерзшей к стеклу щеткой возможно повреждение электродвигателя очистителя.

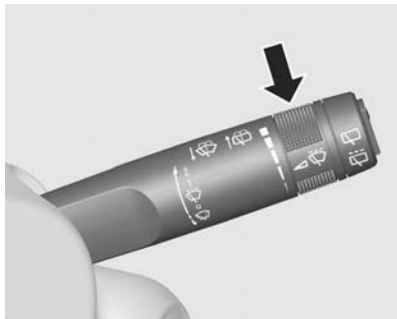
**Регулируемый интервал очистки**

Поверните колесико для изменения режима работы стеклоочистителя:

Короткий интервал	= поверните колесико вверх
Длинный интервал	= поверните колесико вниз

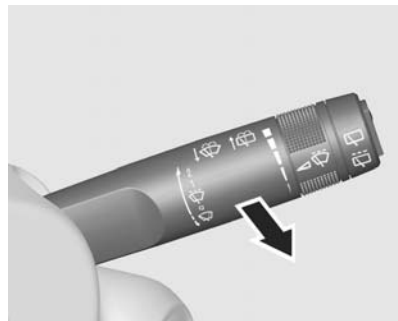
**Омыватель ветрового стекла**

Потяните рычаг. Промывочная жидкость разбрызгивается на ветровое стекло, и стеклоочистители делают несколько взмахов.

**Внимание**

Не допускайте непрерывной работы омывателя ветрового стекла более нескольких секунд, а также работы при пустом бачке омывателя. Это может привести к перегреву электродвигателя омывателя и дорогостоящему ремонту.

**⚠ Предупреждение**

Не подавайте оmyвающую жидкость на ветровое стекло в морозную погоду. Использование оmyвающей жидкости и стеклоочистителей в морозную погоду может привести к аварии, так как возможно замерзание оmyвающей жидкости на холодном ветровом стекле, что приведет к ограничению обзора для водителя.

**Очиститель/омыватель заднего стекла****Стеклоочиститель/омыватель заднего стекла (только хэтчбек)****Стеклоочиститель**

Для включения заднего стеклоочистителя нажмите на переключатель на конце рычага.

Нажмите на верхнюю часть переключателя, чтобы включить стеклоочиститель в непрерывном режиме.

Нажмите на нижнюю часть переключателя, чтобы включить стеклоочиститель в прерывистом режиме.

Для отключения стеклоочистителя установите переключатель в нейтральное положение.

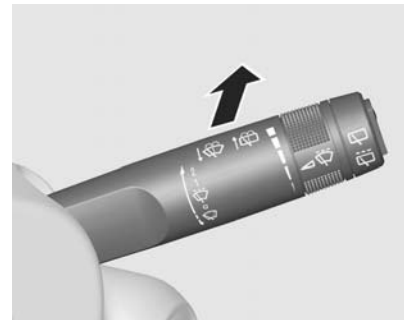
**Омыватель**

Нажмите на рычажок в сторону панели приборов.

Заднее стекло будет смочено жидкостью оmyвателя, стеклоочиститель совершит несколько циклов.

### Внимание

Отсутствие у водителя нормальной видимости может привести к столкновению с причинением вреда здоровью, автомобилю или другому имуществу.

Не включайте стеклоочиститель двери багажника, если стекло сухое или имеется налипший снег или лед.

Работа очистителя при наличии помех на стекле может привести к повреждению щеток и электродвигателя очистителя, а также поверхности стекла.

В холодную погоду перед включением стеклоочистителя убедитесь, что щетки не примерзли к стеклу.

В морозную погоду не подавайте омывающую жидкость на стекло двери багажника до его прогрева.

Возможно замерзание омывающей жидкости на стекле двери багажника и ухудшение обзора.

### Внимание

Не допускайте непрерывной работы омывателя ветрового стекла более нескольких секунд, а также работы при пустом бачке омывателя. Это может привести к перегреву электродвигателя омывателя и дорогостоящему ремонту.

## Часы

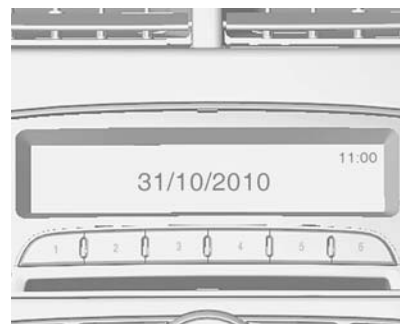

На дисплее информационно-развлекательной системы отображаются время и дата.

Здесь можно изменить настройки времени и даты.

Информационно-развлекательная система ↗ 117.



Если в автомобиле нет информационно-развлекательной системы, время отображается на комбинации приборов.

Для отображения времени нажмите кнопку сброса на комбинации приборов.

Для установки времени нажмите и удерживайте некоторое время кнопку сброса в режиме отображения времени.

Для увеличения значения часов/минут: короткое нажатие на кнопку сброса.

Для установки значения часов/минут: длинное нажатие на кнопку сброса.

(Длинное нажатие: более 2 секунд, короткое нажатие: меньше 2 секунд).

## Штепсельные розетки



На центральной консоли расположена розетка питания 12 вольт.

Не превышайте максимальный уровень потребления мощности в 120 Вт.

При отключенном зажигании питание розеток отключается.

При пониженном напряжении аккумуляторной батареи дополнительно обесточивается розетка электропитания.

### Внимание

Не подключайте устройства, являющиеся источниками тока, например, зарядные устройства и аккумуляторы.

Не повредите розетки неподходящими вилками.

## Прикуриватель



Для включения прикуривателя поверните ключ зажигания в положение АСС или ON и нажмите прикуриватель до упора.

Прикуриватель автоматически выталкивается при готовности к использованию.

### Внимание

При перегреве прикуривателя возможно повреждение нагревательного элемента и самого прикуривателя.

Не удерживайте прикуриватель нажатым при нагреве. Это может привести к перегреву прикуривателя.

Попытка включения неисправного прикуривателя представляет опасность. Если нагретый прикуриватель не выталкивается, извлеките его и обратитесь в сервис-центр для ремонта. Рекомендуем обратиться в авторизованный сервисный центр. Неисправный прикуриватель может стать причиной травм и повреждения автомобиля.

### ⚠ Предупреждение

Если летом внутри автомобиля оставить предмет с взрывопожароопасным веществом, например одноразовую зажигалку, повышение температуры в салоне и заднем отделении кузова может вызвать взрыв и пожар. Следите, чтобы в машине не находилось и не хранилось никаких легковоспламеняющихся и взрывоопасных веществ.

### Внимание

Допускается использование розетки прикуривателя только по прямому назначению. При подключении к розетке прикуривателя штекера других потребителей тока 12 В возможно сгорание предохранителя или нанесение ущерба из-за перегрева.

### Внимание

Возможен сильный нагрев корпуса работающего прикуривателя

Не прикасайтесь к корпусу прикуривателя и не позволяйте детям играть с прикуривателем.

Горячий металл может стать причиной ожогов, повреждения Вашего автомобиля или иного материального ущерба.

## Пепельницы

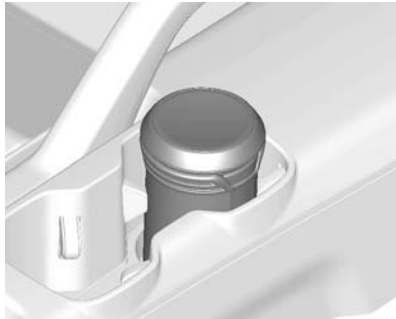

### Внимание

Сигареты и другие тлеющие материалы могут стать причиной возгорания.

Запрещается класть в пепельницу бумагу и другие легко воспламеняющиеся материалы.

Возгорание в пепельнице может стать причиной травмы, повреждения автомобиля или иного материального ущерба.

Портативная пепельница может быть помещена в подстаканник. Чтобы открыть пепельницу, аккуратно приподнимите ее крышку. После использования плотно закройте крышку.

Для очистки пепельницы слегка поверните верхнюю часть пепельницы против часовой стрелки и извлеките ее.

## Сигнализаторы, измерительные приборы и индикаторы

### Спидометр



Показывает скорость движения автомобиля.

## Одометр



Одометр показывает пробег автомобиля в километрах или милях.

Имеется отдельный счетчик пробега, показывающий расстояние, пройденное с момента предыдущего обнуления счетчика.

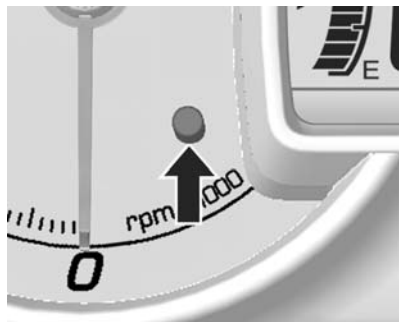

### Примечание

Для обнуления одометра нажмите на несколько секунд на кнопку сброса на комбинации приборов.

## Тахометр

<Бензин>



## &lt;Дизель&gt;



Показывает число оборотов двигателя в минуту.

При движении на каждой передаче следует поддерживать минимальное число оборотов (если возможно).

**Внимание**

Если указатель переходит в зону предупреждения, это означает, что превышена максимальная разрешенная частота вращения двигателя. Двигатель может быть поврежден.

**Указатель уровня топлива**

Отображает уровень топлива в баке.

Категорически запрещается движение до полного опустошения бака.

Из-за остающегося в баке топлива объем дозаправки может быть меньше указанной емкости бака.

Стрелка указателя топлива может колебаться из-за смещения топлива в баке при торможении, разгоне и прохождении поворотов. Указатель уровня топлива служит для ориентировочной оценки количества топлива в баке и не может использоваться в качестве точного прибора.

**⚠ Опасность**

Перед заправкой остановите автомобиль и заглушите двигатель.

## Дисплей коробки передач



Указывается выбранная передача или режим КПП.

## Индикаторы

Описанные ниже контрольные индикаторы на некоторых версиях автомобиля могут отсутствовать.

Описание распространяется на все версии исполнения приборов. Индикаторы в вашем автомобиле могут отличаться от описанных. При включении зажигания на короткое

время загорится большинство индикаторов для проверки их работоспособности.

Цвета индикаторов обозначают:

- |                       |  |
|-----------------------|--|
| красный               | = опасность, важное напоминание          |
| желтый                | = предупреждение, справка, неисправность |
| зеленый, синий, белый | = подтверждение включения                |

## Индикаторы на комбинации приборов (тип А)



## Индикаторы на комбинации приборов (тип В)



## Указатель поворота

↔ мигает зеленым.

### Мигание

Индикатор мигает при включенных указателях поворота или при включении аварийной световой сигнализации.

### Частое мигание

Выход из строя лампы указателя поворота либо соответствующего предохранителя.

Замена лампы ↪ 222, предохранители ↪ 228, указатели поворота ↪ 101.

## Напоминание о ремне безопасности

☞ для сиденья водителя светится или мигает красным.

☞<sup>2</sup> при занятом переднем пассажирском сидении светится или мигает красным.

Для задних сидений в информационном центре водителя загорается ☞☞☞.

При установке зажигания в положение ON на несколько секунд включаются сигнальный индикатор и предупредительный звуковой сигнал, предупреждая о необходимости застегнуть ремни безопасности.

Во время застегивания ремня сигнальный индикатор мигает.

Если ремень безопасности остается расстегнутым при движении автомобиля, сигнальные индикаторы и звуковой сигнал срабатывают снова.

После застегивания ремня безопасности индикатор и звуковые сигналы отключаются.

Трехточечные ремни безопасности ↪ 44.

## Надувные подушки безопасности и натяжители ремней безопасности

☞ светится красным.

Индикатор загорается на несколько секунд при включении зажигания. Если он не загорается, не гаснет через несколько секунд или горит во время движения, это указывает на неисправность натяжителей ремней безопасности или системы подушек безопасности. При возникновении аварийной ситуации эти системы могут не сработать.

Об автомобильной аварии, срабатывании преднатяжителей ремней безопасности или подушек безопасности может сигнализировать непрерывное свечение сигнализатора ☞.

### ⚠ Предупреждение

Немедленно обратитесь на станцию техобслуживания для устранения неисправности.

Преднатяжители ремня, система подушек безопасности ↪ 42, ↪ 46.

## Отключение надувной подушки безопасности



Индикаторы находятся на панели приборов.

Загорается индикатор <sup>ON</sup> подушки безопасности переднего пассажира.

Если индикатор горит, подушка безопасности переднего пассажира активирована, так что на переднее пассажирское сиденье нельзя устанавливать детское сиденье или сиденье для младенца.

Загорается индикатор <sup>OFF</sup> подушки безопасности переднего пассажира.

Когда горит этот контрольный индикатор, подушка безопасности переднего пассажира деактивируется.

Отключение подушки безопасности ↪ 51.

## Система зарядки

 светится красным.

Загорается при включении зажигания и выключается вскоре после запуска двигателя.

## Горит при работающем двигателе

Остановитесь и заглушите двигатель. Аккумуляторная батарея не заряжается. Может быть нарушено охлаждение двигателя. Обратитесь за помощью на станцию техобслуживания.

## Сигнализатор неисправности

 светится желтым.

Загорается при включении зажигания и выключается вскоре после запуска двигателя.

## Скоро потребуется выполнить очередное техническое обслуживание автомобиля

 загорается, когда автомобилю требуется обслуживание.

Немедленно обратитесь на станцию техобслуживания для обслуживания автомобиля.

Информационные сообщения  
↪ 92.

## Тормозная система и сцепление

Ⓢ светится красным.

Горит при отпущенном стояночном тормозе, если уровень жидкости в тормозной системе или сцеплении слишком низкий, либо имеет место неисправность тормозной системы.

Тормозная жидкость ↪ 216.

### ⚠ Предупреждение

Запрещается движение, если горит сигнализатор неисправности тормозной системы.

Светящийся сигнализатор указывает на возможную неисправность тормозной системы.

Езда с неисправной тормозной системой может привести к столкновению с причинением вреда здоровью, автомобилю или другому имуществу.

Загорается после включения зажигания, если автомобиль поставлен на ручной стояночный тормоз.

Стояночный тормоз ↪ 190.

### Выжмите педаль сцепления

⚡ светится желтым.

Свечение означает, что для перезапуска двигателя необходимо нажатие педали сцепления.

См. функцию автоматического запуска/остановки двигателя ↪ 177.

## Антиблокировочная тормозная система (ABS)

Ⓢ светится желтым.

Загорается на несколько секунд после включения зажигания. Система готова к работе, когда индикатор гаснет.

Если индикатор не гаснет спустя несколько секунд или горит во время движения, это означает неисправность системы ABS. Тормозная система продолжает функционировать, но без ABS.

Антиблокировочная тормозная система ↪ 189.

## Переключиться на повышенную передачу

⚡ загорается, когда для экономии топлива рекомендуется включить повышенную передачу.

Механическая коробка передач  
↪ 187.

## Усилитель рулевого управления

⊖! светится желтым.

Загорается при включении зажигания и выключается вскоре после запуска двигателя.

Если индикатор не гаснет через несколько секунд или загорается во время движения - имеется неисправность в усилителе рулевого управления.

Обратитесь за помощью на станцию техобслуживания.

## Ультразвуковая система облегчения парковки

**P**  светится желтым.

- Отказ из-за загрязнения датчиков
- Покрыты льдом или снегом
- Внешние ультразвуковые помехи

Как только источник помех будет устранен, система заработает нормально.

Если сигнализатор не гаснет, обратитесь на станцию техобслуживания для устранения неисправности в системе.

Ультразвуковые датчики системы помощи при парковке ⇨ 196.

## Электронная система динамической стабилизации

 загорается или мигает желтым светом.

### Светится

Обнаружена неисправность системы. Можно продолжить поездку. Однако в зависимости от состояния дорожного полотна может снизиться устойчивость.

Устраните причину неисправности на станции техобслуживания.

### Мигание

Система активно используется. Мощность двигателя может быть уменьшена, и скорость автомобиля может быть немного снижена автоматически.

Электронная система динамической стабилизации ⇨ 191.

## Электронная система динамической стабилизации отключена

 светится желтым.

Горит, если система отключена.

## Система контроля тягового усилия отключена

 светится желтым.

Горит, если система отключена.

## Температура охлаждающей жидкости двигателя

 светится красным.

Этот сигнализатор предупреждает о перегреве охлаждающей жидкости двигателя.

Если автомобиль двигался в нормальных дорожных условиях, необходимо съехать с проезжей

части, остановиться и дать двигателю поработать несколько минут на холостом ходу.

Если сигнализатор не гаснет, заглушите двигатель и как можно скорее обратитесь в сервис-центр. Рекомендуем обратиться в авторизованный сервис-центр.

## Предварительный подогрев и сажевый фильтр дизельного двигателя

### Индикатор предварительного подогрева

 светится желтым.

Индикатор загорается, если включен предварительный подогрев. Когда индикатор гаснет, двигатель можно запускать.

### Индикатор сажевого фильтра дизельного двигателя

 мигает желтым светом.

Индикатор мигает, если сажевый фильтр нуждается в регенерации, а условия предыдущей поездки не позволили произвести автоматическую регенерацию. Продолжайте движение и по возможности поддерживайте число оборотов двигателя не ниже 2000 об/мин. Индикатор гаснет по завершении операции самоочистки.

См. "Сажевый фильтр дизельного двигателя" ⇨ 180.

## Давление моторного масла

 светится красным.

Загорается при включении зажигания и выключается вскоре после запуска двигателя.

## Горит при работающем двигателе

### Внимание

Может быть нарушена смазка двигателя. Это может привести к повреждению двигателя и/или блокировке ведущих колес.

Если индикатор падения давления моторного масла загорается во время езды, необходимо съехать с проезжей части, заглушить двигатель и проверить уровень масла.

**⚠ Предупреждение**

При выключенном двигателе для торможения и поворота рулевого колеса требуются значительно большие усилия.

Не вынимайте ключ до полной остановки автомобиля, в противном случае блокировка рулевого колеса может привести к возникновению аварийной ситуации.

Проверьте уровень масла перед обращением за помощью в сервис-центр. Моторное масло ⇨ 210.

**Низкий уровень топлива**

 светится желтым.

Загорается, если уровень топлива в баке опускается ниже допустимого предела.

**Внимание**

Не допускайте полного израсходования топлива.

Это может привести к повреждению каталитического нейтрализатора.

Каталитический нейтрализатор ⇨ 181.

**Слив воды из топливного фильтра**

 светится желтым.

Загорается, когда уровень воды в топливном фильтре превышает определенное значение.

Немедленно слейте воду из топливного фильтра.

После удаления воды сигнальная лампа погаснет.

См. "Топливный фильтр дизельного двигателя" ⇨ 180.

**Иммобилайзер**

 светится желтым.

Если горит этот индикатор - значит, в системе имеется неисправность. Пуск двигателя невозможен.

Устраните причину неисправности на станции техобслуживания.

**Дальний свет**

 горит синим светом.

Горит при включенном дальнем свете фар и при мигании фарами. Дальний свет/ближний свет ⇨ 99.

**Фары, включаемые при езде в светлое время суток**

 светится зеленым.

Горит при включенных дневных ходовых фарах.

Дневные ходовые фары ⇨ 100.

## Противотуманные фары

☞ светится зеленым.

Горит при включенных передних противотуманных фонарях ⇨ 101.

## Задний противотуманный фонарь

☞ светится желтым.

Горит при включенных задних противотуманных фонарях ⇨ 101.

## Задние фонари

☞ светится зеленым.

Горит при включенных задних фонарях.

## Крузи-контроль

☞ горит белым светом.

Горит при включенной системе.

☞ светится зеленым.

Горит, когда активен крузи-контроль ⇨ 193.

## Открыта дверь

☞ светится красным.

Индикатор включен при открытой двери или задней двери.

## Информационные дисплеи

### Информационный центр водителя

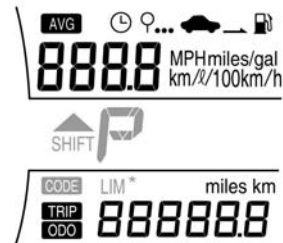

Информационный центр водителя находится в комбинации приборов.



Для выбора меню нажмите кнопку **MENU** на рычажке указателя поворота.

При последовательных нажатиях на кнопку **MENU** режимы переключаются в следующем порядке:

Одометр→Бортовой компьютер→Настройка единиц измерения/Настройка языка.



Если в машине нет информационного центра водителя, для выбора меню коротко нажмите на кнопку сброса в комбинации приборов.

При каждом нажатии на кнопку сброса режимы переключаются в следующем порядке (фактический порядок может отличаться от приведенного):

Часы→Наружная температура→Одометр→Счетчик пробега→Часы→Настройка единиц измерения→Настройка языка...

Часы ↻ 74, одометр ↻ 78, бортовой компьютер ↻ 93.

### Настройка единиц измерения / настройка языка

Можно изменить язык и единицу измерения указателя уровня топлива.

Для выбора нужного меню поверните колесико на рычажке указателя поворота.

Unit

SET

### Настройка единиц измерения

Нажмите кнопку **SET/CLR** на несколько секунд.

Поворачивая колесико, выберите нужную настройку:

1. Великобритания (миль/час, °C)
2. США (миль/час, °F)
3. Европа (км/ч, °C)

При изменении единицы измерения выбранная единица мигает.

Для подтверждения нажмите кнопку **SET/CLR**.

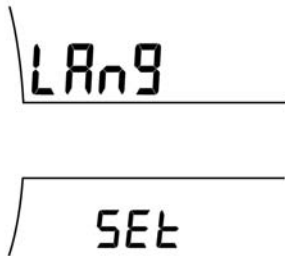

#### Настройка языка

Нажмите кнопку **SET/CLR** на несколько секунд.

Поворачивая колесико, выберите нужную настройку:

1. Алфавит
2. Арабские цифры

При изменении единицы измерения выбранная единица мигает.

Для подтверждения нажмите кнопку **SET/CLR**.

#### Примечание

Если кнопки на рычаге указателей поворота не предусмотрены, для переключения между меню можно применять кратковременное нажатие кнопки сброса на комбинации приборов, а для выбора меню - более длительное нажатие этой кнопки.

## Бортовой информационный дисплей



Отображаются дата, время, наружная температура и информация информационно-развлекательной системы.

Когда включена информационно-развлекательная система, выводится меню индивидуальных настроек автомобиля.

Сохранение индивидуальных настроек ⇨ 95.

## Информационные сообщения

Сообщения выдаются в информационном центре водителя либо посредством предупреждающих звуковых сигналов.

В зависимости от комплектации и индивидуальных настроек автомобиля некоторые из описанных функций могут отсутствовать.

### Внимание

Если выдается сообщение о неисправности автомобиля, немедленно обратитесь на станцию техобслуживания для проверки.



Информационные сообщения изображаются в виде цифрового кода.

### № Информационное сообщение

- 15 Неисправность верхнего стоп-сигнала
- 16 Выполните обслуживание стоп-сигналов
- 18 Неисправность ближнего света левой фары
- 19 Неисправность заднего противотуманного фонаря
- 20 Неисправность ближнего света правой фары

### № Информационное сообщение

- 21 Неисправность левого переднего габаритного огня
- 22 Неисправность правого переднего габаритного огня
- 23 Неисправность фонаря заднего хода
- 24 Неисправность фонаря подсветки номерного знака
- 25 Неисправность левого переднего указателя поворота
- 26 Неисправность левого заднего указателя поворота
- 27 Неисправность правого переднего указателя поворота
- 28 Неисправность правого заднего указателя поворота
- 84 Мощность двигателя снизилась
- 89 Скоро потребуется выполнить очередное техническое обслуживание автомобиля

## Предупреждающие звуковые сигналы

### При запуске двигателя или во время движения

- Если не пристегнут ремень безопасности.
- Если при включенном стояночном тормозе превышена заданная скорость.
- Если на дисплее информационного центра водителя отображен код предупреждения.
- Если система помощи при парковке обнаруживает препятствие.

### Если автомобиль запаркован и/или открыта дверь

- При вставленном ключе в замок зажигания.
- При включенных наружных осветительных приборах.

## Бортовой компьютер



Бортовой компьютер располагается в информационном центре водителя.

Он предоставляет водителю информацию о средней скорости, запасе хода по топливу, среднем расходе топлива, времени поездки и т.д.



Для управления бортовым компьютером, нажмите кнопку **MENU** на рычажке указателя поворота.

Выберите верхний дисплей. Выбранный дисплей начнет мигать.

При каждом повороте регулировочного колесика режимы переключаются в следующем порядке:

Средняя скорость → запас хода по топливу → средний расход топлива → время поездки → средняя скорость

В некоторых режимах можно сбросить показания, нажав кнопку **SET/CLR**.

## Средняя скорость



В этом режиме на дисплее отображается средняя скорость.

Значения средней скорости суммируются при работе двигателя, даже когда автомобиль стоит на месте.

Для сброса средней скорости нажмите кнопку **SET/CLR**.

## Запас хода по топливу



В этом режиме отображается примерное расстояние, которое автомобиль может проехать до полного опустошения топливного бака.

Если при заправке автомобиль был расположен наклонно или был отключен аккумулятор, определенное бортовым компьютером значение может быть неточным.

## Примечание

Бортовой компьютер является вспомогательным устройством, поэтому расчетный и фактический запас хода по топливу могут отличаться в зависимости от обстоятельств.

Запас хода по топливу зависит от водителя, дороги и скорости движения, поскольку рассчитывается по переменной эффективности использования топлива.

## Средний расход топлива



В этом режиме на дисплее отображается средний расход топлива.

Значения среднего расхода топлива суммируются при работе двигателя, даже когда автомобиль стоит на месте.

Для сброса среднего расхода топлива нажмите кнопку **SET/CLR**.

### Время движения



В этом режиме на дисплее отображается суммарное время движения.

Время поездки суммируется с момента последнего обнуления, даже если автомобиль стоит на месте.

Для обнуления времени поездки нажмите кнопку **SET/CLR**.

#### Примечание

В зависимости от условий движения, манеры езды и скорости автомобиля показания средней скорости движения и запаса хода по топливу могут отличаться от реальных значений.

## Сохранение индивидуальных настроек



Индивидуальные настройки автомобиля можно задать через бортовой информационный дисплей.

В зависимости от уровня комплектации автомобиля некоторые из описанных функций могут отсутствовать.



Нажмите кнопку **CONFIG** при включенном зажигании и включенной информационно-развлекательной системе.

Появляются меню настройки.

Для переключения между меню настройки поверните ручку **MENU**.

Для выбора меню настройки нажмите кнопку **MENU**.

Для закрытия меню или возврата к предыдущему нажмите кнопку **BACK**.

Можно вывести следующие меню:

- Время и дата
- Настройки радио

- Настройки Bluetooth
- Настройки автомобиля

### Настройки времени и даты

Информационно-развлекательная система ↻ 117.

### Настройки радио

Информационно-развлекательная система ↻ 117.

### Настройки Bluetooth

Информационно-развлекательная система ↻ 117.

### Настройки автомобиля

#### ■ Установки комфорта

**Громкость звукового сигнала** Изменение громкости предупреждающего звукового сигнала.

**Автоматическое включение заднего стеклоочистителя на задней передаче:** Включение/отключение заднего стеклоочистителя на задней передаче.

- Система облегчения парковки / обнаружения столкновений

**Система облегчения парковки:** включение или отключение ультразвуковых датчиков.

#### ■ Языки

Изменение языка

#### ■ Внешнее освещение

**Внешние осветительные приборы при отпирании:** включение или отключение подсветки при открывании дверей.

**Длительность после выхода из автомобиля,** Включение/отключение освещения при выходе из автомобиля и изменение продолжительности освещения.

#### ■ Электрорамки дверей

**Автоматическая разблокировка дверей**

Включение/отключение автоматического разблокировки дверей при автоматическом блокировании дверей.

Также можно изменить способ разблокировки - разблокировка только двери водителя или всех дверей.

**Автоматическая блокировка замков дверей:**

Включение/отключение автоматической блокировки дверей во время движения.

**Отключение блокировки двери при открытой двери:** Отключение или включение блокировки двери водителя при открытой двери. Если выбран режим отключения блокировки, появляется меню блокировки дверей с задержкой.

**Блокировка дверей с задержкой:** Включает и отключает функцию задержки блокировки замков дверей. При нажатии кнопки центрального замка раздаются три звуковых сигнала, указывающих, что активирована функция блокировки с задержкой. Эта функция задерживает блокировку дверей на пять секунд после закрытия последней двери.

- **Дистанционная блокировка, разблокировка, запуск**

**Подтверждение дистанционной разблокировки:** Включение или

отключение подтверждения разблокировки замков миганием фонарей.

**Подтверждение дистанционной блокировки:** Включение или отключение подтверждения дистанционной блокировки миганием фонарей и/или звуковым сигналом.

**Дистанционная разблокировка дверей:** Изменение настроек разблокировки дверей - только водительская дверь или все двери.

**Автоматическое восстановление блокировки дверей:** Включение/отключение автоматической блокировки дверей в случае, если дверь после разблокировки не была открыта.

**Восстановление заводских настроек**

Все настройки возвращаются в исходное состояние.

## Освещение

Наружное освещение .....	98
Освещение салона .....	102
Особенности системы освещения .....	103

## Наружное освещение

### Выключатель света

#### Органы управления внешними световыми приборами



Для включения/выключения внешних световых приборов поверните ручку переключателя света. Переключатель света имеет четыре положения:

☉ **OFF**: Для выключения всех световых приборов поверните ручку в положение OFF.

Все световые приборы выключаются, ручка возвращается в исходное положение **AUTO**.

**AUTO**: Внешние световые приборы и подсветка панели приборов автоматически включаются и выключаются в зависимости от наружной освещенности.

☉: Включены габаритные фонари, подсветка номерного знака и приборной панели.

☉: Включен ближний свет фар и все вышеуказанные световые приборы.

## Автоматическое управление освещением

### Функция автоматического управления освещением



Если включено автоматическое управление освещением, внешние осветительные приборы и подсветка панели приборов включаются автоматически при слабой наружной освещенности.

Для отключения автоматического управления поверните ручку в положение OFF.

Все световые приборы выключаются, а ручка возвращается в исходное положение AUTO.

## Дальний свет

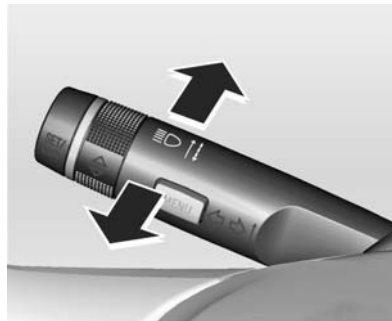

Дальний свет фар включается, если включен ближний свет.

Для переключения с ближнего света на дальний нажмите рычаг от себя.

Для включения ближнего света снова нажмите рычаг от себя или потяните.

### Примечание

При включении дальнего света фар загорается индикатор дальнего света фар.

### ⚠ Предупреждение

Всегда переключайте дальний свет на ближний при приближении к встречным или попутным автомобилям. Дальний свет фар может временно ослепить других водителей, что может привести к аварии.

## Подача кратковременных сигналов дальним светом фар

Потяните за рычаг.

При отпускании рычаг возвращается в нормальное положение. Дальний свет фар горит, пока рычаг удерживается в оттянутом положении.

## Регулировка угла наклона фар



Корректировка угла наклона фар в соответствии с нагрузкой автомобиля для предупреждения ослепления: поверните ручку  в требуемое положение.

- 0 = заняты передние сиденья
- 1 = заняты все сиденья
- 2 = заняты все сиденья и заполнено багажное отделение
- 3 = занято сиденье водителя и заполнено багажное отделение

## Настройка фар при езде в других странах

Асимметричный свет фар улучшает обзор придорожной полосы со стороны пассажира.

Однако при поездках в странах с левосторонним движением не забудьте изменить регулировку фар, чтобы исключить ослепление водителей встречного транспорта.

Фары и стояночные огни  222

## Фары, включаемые при езде в светлое время суток

Фары дневного света делают автомобиль более заметным на дороге в светлое время суток.

Задние фонари не горят.

## Аварийная световая сигнализация



Включается с помощью кнопки .

Для включения аварийной световой сигнализации нажмите эту кнопку.

Для выключения аварийной сигнализации снова нажмите данную кнопку.

## Сигналы поворота и смены полосы движения



Рычаг = Указатель правого поворота  
 Рычаг = Указатель левого поворота  
 вниз

Если перевести рычаг через точку сопротивления, то указатель будет включен постоянно. Когда рулевое колесо возвращается в положение для движения прямо, указатель поворота автоматически отключается.

Для трехкратного мигания, например, при смене полосы движения, нажмите рычаг до точки ощутимого сопротивления и отпустите его.

Для более продолжительного мигания переместите рычаг к точке сопротивления и удерживайте его в этом положении.

Для ручного отключения указателя поворота сдвиньте рычаг в исходное положение.

## Передние противотуманные фары

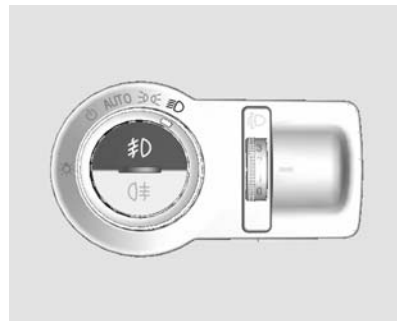

Для включения передних противотуманных фар нажмите кнопку  $\text{D}$ .

Индикатор передних противотуманных фар загорается, когда включены передние противотуманные фары.

Для выключения нажмите на кнопку еще раз.

## Задние противотуманные фары

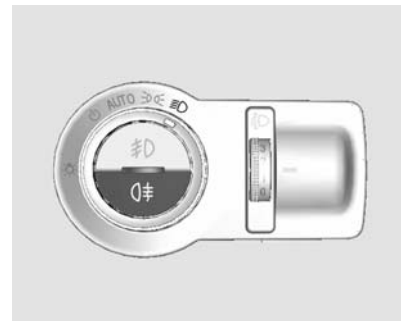

Включается с помощью кнопки  $\text{D}$ .

Переключатель освещения находится в положении AUTO: при включении заднего противотуманного фонаря основные фары включатся автоматически.

Выключатель освещения установлен в положение : задние противотуманные фары можно включить только вместе с передними противотуманными фарами.

Индикатор задних противотуманных фонарей загорается, когда включены задние противотуманные фонари.

## Фонари заднего хода

Фонари заднего хода включаются при включенном зажигании и передаче заднего хода.

## Запотевание стекол фар

В тяжелых, влажных и холодных погодных условиях, при сильном дожде или после мойки внутренняя сторона стекол осветительных приборов может ненадолго запотевать. Запотевание быстро пройдет само по себе; для ускорения процесса включите фары.

## Освещение салона

### Освещение при посадке и высадке



Нажмите клавишу переключателя:

- | = всегда включено, пока не будет выключено вручную.
-  = автоматически включается при открывании двери и выключается после закрытия дверей.
- = всегда выключен, даже при открытых дверях.

**Примечание**

При включении освещения на длительное время возможна разрядка аккумуляторной батареи.

**⚠ Предупреждение**

При движении в темное время суток не включайте освещение салона.

Освещением салона в темное время суток ухудшается видимость, что может привести к столкновению.

**Особенности системы освещения****Включение освещения при посадке в автомобиль****Приветственное освещение**

При разблокировании автомобиля с радиобрелока дистанционного управления на короткое время включаются фары, габаритные огни, задние фонари и освещение салона. Данная функция работает только в условиях недостаточного освещения и помогает обнаружить автомобиль на стоянке.

Освещение выключается сразу же, как только ключ зажигания переводится в положение питания дополнительного электрооборудования.

Эту функцию можно включить или выключить в меню настроек автомобиля. Сохранение индивидуальных настроек ↪ 95.

**Освещение при входе в автомобиль**

При открывании двери водителя дополнительно включаются следующие огни:

- Подсветка некоторых выключателей
- Некоторые осветительные приборы внутри салона

**Включение освещения при выходе из автомобиля**

Передние фары, боковые фонари и задние фонари освещают окрестности автомобиля. Продолжительность интервала, в течение которого огни остаются включенными после выхода из автомобиля, можно регулировать.



### Включение

Включить или отключить эту функцию и задать длительность работы фонарей можно в настройках автомобиля. Сохранение индивидуальных настроек ⇨ 95.

### Автомобили без автоматического управления освещением

1. Выключите зажигание.
2. Выньте ключ зажигания.
3. Откройте дверь водителя.
4. Поверните рычаг указателя поворотов.
5. Закройте дверь водителя.

Если дверь водителя не закрыта, световые приборы погаснут через несколько секунд.

Если повернуть рычага указателя поворотов при открытой двери водителя, освещение выключается немедленно.

### Автомобили с автоматическим управлением освещением

1. Выключатель освещения в положении **AUTO**.
2. Выключите зажигание.
3. Выньте ключ зажигания.

Подсветка для выхода из автомобиля включается в зависимости от внешних условий освещенности.

### Защита от разряда аккумуляторной батареи

#### Отключение электрического освещения

Функция защиты от разряда аккумуляторной батареи предотвращает разряд аккумуляторной батареи.

Фонари автоматически выключаются через несколько секунд после выключения зажигания.

## Информационно-развлекательная система

Введение .....	105
Радиоприемник .....	121
Аудиоплееры .....	130
Телефон .....	148

### Введение

#### Общие сведения

Информационно-развлекательная система вашего автомобиля предоставляет информационные и развлекательные возможности с использованием самых современных технологий.

Радиоприемник позволяет сохранить на шести страницах до 36 фиксированных настроек на станции FM- и AM-диапазонов, вызываемых с помощью кнопок фиксированных настроек [1 - 6].

Встроенный CD-проигрыватель позволяет воспроизводить звуковые CD и MP3 (WMA) диски, а проигрыватель USB - записи с USB-носителей и iPod.

Функция подключения телефона через Bluetooth позволяет выполнять телефонные звонки в режиме громкой связи, а также прослушивать музыку с плеера телефона.

К входу для внешних устройств можно подключить портативный плеер и прослушивать записи через высококачественные динамики информационно-развлекательной системы.

Цифровой процессор предлагает пользователям ряд предустановленных режимов эквалайзера для оптимизации качества звука.

Тщательно разработанная система настройки, интеллектуальный дисплей и многофункциональная ручка-регулятор позволяют легко выполнять настройки и регулировки.

- В разделе "Обзор" приводятся краткий обзор функций информационно-развлекательной системы и описание органов управления.
- В разделе "Управление" объясняются основные органы управления информационно-развлекательной системы.

## Дисплей

[Start-up Screen]



[Radio Screen]

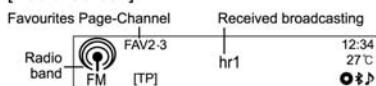

[Setup Menu Screen]

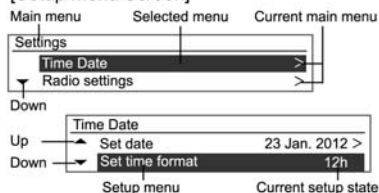

Изображения на дисплее могут отличаться от приведенных в данном руководстве в зависимости от настроек оборудования и комплектации автомобиля.

## Функция защиты от кражи

Информационно-развлекательная система оснащена электронной системой безопасности для защиты от краж.

Информационно-развлекательная система работает только в автомобиле, в который она была впервые установлена, и не может быть использована похитителями.

## Общий обзор органов управления

Тип 1



**Тип 1-А:** Радио + CD/MP3 + AUX + USB/iPod + Bluetooth

**Тип 1-В:** Радио + CD/MP3 + AUX

#### 1. Индикация

Отображение режимов воспроизведения/приема/меню и информации.

#### 2. Кнопка и ручка управления ВКЛ/ГРОМКОСТЬ

- ♦ Нажатие на эту кнопку включает и выключает питание
- ♦ Поворотом этой ручки управления можно регулировать общую громкость

#### 3. Кнопки фиксированных настроек [1 - 6]

- ♦ Длительное нажатие на одну из этих кнопок добавляет текущую радиостанцию на текущую страницу сохраненных настроек.
- ♦ Короткое нажатие на одну из этих кнопок выбирает сохраненную радиостанцию.

#### 4. Кнопка ИЗВЛЕЧЕНИЕ

Нажатие на эту кнопку выгружает диск.

#### 5. Щель для загрузки диска

Служит для загрузки и извлечения компакт-дисков.

#### 6. Кнопка СОХРАНЕННЫЕ [FAV1-2-3]

Эта кнопка служит для выбора страницы списка сохраненных станций.

#### 7. Кнопка ИНФОРМАЦИЯ [INFO]

- ♦ При воспроизведении музыки с CD/MP3/USB/iPod нажатие на эту кнопку позволяет просмотреть информацию о файле.
- ♦ При прослушивании радио - просмотр информации о принимаемой станции и текущей композиции.

#### 8. Кнопки ◀SEEK▶

- ♦ В режиме радиоприема эти кнопки служат для автоматического поиска станций с хорошим приемом. Длинное на-

жатие на эти кнопки позволяет вручную установить частоту настройки.

- ♦ В режимах CD/MP3/USB/iPod эти кнопки служат для быстрого перехода к предыдущей или следующей записи.

Длительное нажатие кнопки - быстрое перемещение назад или вперед по текущей позиции.

#### 9. Кнопка CD/AUX

Нажатие этой кнопки позволяет переключать режимы воспроизведения CD/MP3/AUX или USB/iPod/Bluetooth.

#### 10. Кнопка RADIO BAND

Переключение между диапазонами FM и AM.

#### 11. Кнопка TP

Включение/выключение приема сообщений о дорожной обстановке при использовании функции RDS.

**12. Кнопка CONFIG**

Нажмите эту кнопку, чтобы вывести меню настройки системы.

**13. Кнопка TONE**

Кнопка служит для изменения или выбора настроек звука.

**14. Кнопка и ручка управления MENU-TUNE**

- ◆ При нажатии на эту кнопку выводится меню текущего режима или меню выбора/настройки текущих опций или параметров.
- ◆ Поворачивая ручку управления, можно выбирать или изменять опции и значения параметров.

**15. Разъем AUX**

Предназначен для подключения внешнего источника аудиосигнала.

**16. Кнопка ↵BACK**

- ◆ Отмена введенных данных или возврат к предыдущему меню.

**17. Кнопка ТЕЛЕФОН/  
ВЫКЛ.ЗВУКА**

- ◆ Нажатие на эту кнопку активирует режим подключения телефона через Bluetooth (только для модели типа 1-A) и или включает/отключает микрофон (только для модели типа 1-B).
- ◆ Длинное нажатие на эту кнопку включает и отключает микрофон (только для модели типа 1-A).



**Тип 2-А:** Радио + CD/MP3 + AUX + USB/iPod + Bluetooth

**Тип 2-В:** Радио + CD/MP3 + AUX

### 1. Индикация

Отображение режимов воспроизведения/приема/меню и информации.

### 2. Кнопка и ручка управления ВКЛ/ГРОМКОСТЬ

- ◆ Нажатие на эту кнопку включает и выключает питание
- ◆ Поворотом этой ручки управления можно регулировать общую громкость

### 3. Кнопки фиксированных настроек [1 - 6]

- ◆ Длительное нажатие на одну из этих кнопок добавляет текущую радиостанцию на текущую страницу сохраненных настроек.
- ◆ Короткое нажатие на одну из этих кнопок выбирает сохраненную радиостанцию.

### 4. Кнопка ИЗВЛЕЧЕНИЕ

Нажатие на эту кнопку выгружает диск.

### 5. Щель для загрузки диска

Служит для загрузки и извлечения компакт-дисков.

### 6. Кнопка СОХРАНЕННЫЕ [FAV1-2-3]

Эта кнопка служит для выбора страницы списка сохраненных станций.

### 7. Кнопка ИНФОРМАЦИЯ [INFO]

- ◆ При воспроизведении музыки с CD/MP3/USB/iPod нажатие на эту кнопку позволяет просмотреть информацию о файле.
- ◆ При прослушивании радио - просмотр информации о принимаемой станции и текущей композиции.

### 8. Кнопки ◀SEEK▶

- ◆ В режиме радиоприема эти кнопки служат для автоматического поиска станций с хорошим приемом. Длинное на-

жатие на эти кнопки позволяет вручную установить частоту настройки.

- ◆ В режимах CD/MP3/USB/iPod эти кнопки служат для быстрого перехода к предыдущей или следующей записи.

Длительное нажатие кнопки - быстрое перемещение назад или вперед по текущей позиции.

### 9. Кнопка CD/AUX

Нажатие этой кнопки позволяет переключать режимы воспроизведения CD/MP3/AUX или USB/iPod/Bluetooth.

### 10. Кнопка RADIO BAND

Переключение между диапазонами FM и AM.

### 11. Кнопка TP

Включение/выключение приема сообщений о дорожной обстановке при использовании функции RDS.

12. Кнопка **CONFIG**

Нажмите эту кнопку, чтобы вывести меню настройки системы.

13. Кнопка **TONE**

Кнопка служит для изменения или выбора настроек звука.

14. Кнопка и ручка управления **MENU-TUNE**

- ◆ При нажатии на эту кнопку выводится меню текущего режима или меню выбора/настройки текущих опций или параметров.
- ◆ Поворачивая ручку управления, можно выбирать или изменять опции и значения параметров.

15. Разъем **AUX**

Предназначен для подключения внешнего источника аудиосигнала.

16. Кнопка **↔BACK**

- ◆ Отмена введенных данных или возврат к предыдущему меню.

17. Кнопка **ТЕЛЕФОН/ВЫКЛ.ЗВУКА**

- ◆ Нажатие на эту кнопку активирует режим подключения телефона через Bluetooth (только для модели типа 2-A) и или включает/отключает микрофон (только для модели типа 2-B).
- ◆ Длинное нажатие на эту кнопку включает и отключает микрофон (только для модели типа 2-A).

Управление аудиосистемой на рулевом колесе

Органы управления звуком на рулевом колесе, тип 1

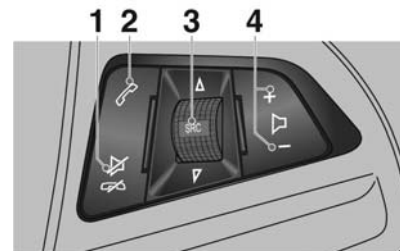

1. Кнопка **Выкл.звук/отбой**

Нажатие на эту кнопку в любом режиме воспроизведения включает/отключает звук. В режиме телефонного соединения эта кнопка служит для отклонения вызовов или завершения соединения.

## 2. Кнопка **Вызов**

- ◆ Нажмите на эту кнопку, чтобы ответить на звонок или перейти в режим повторного набора.
- ◆ Длинное нажатие на эту кнопку открывает список набранных номеров, а во время разговора переключает режимы громкой связи и конфиденциального разговора.

## 3. Кнопка и колесико управления [SRC ▾]

- ◆ Служит для выбора режима воспроизведения звука.
- ◆ Поворотом ручки управления можно переключаться между сохраненными радиостанциями или воспроизводимыми композициями.

## 4. Кнопки громкости [+ -]

- ◆ Нажмите кнопку + для увеличения громкости звука.
- ◆ Нажмите кнопку - для уменьшения громкости звука.

## Органы управления звуком на рулевом колесе, тип 2

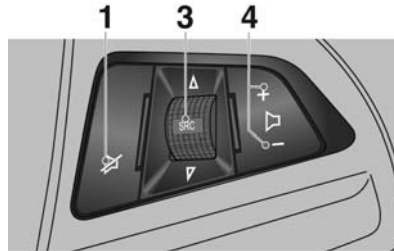

### 1. Кнопка **Выкл.звуча/отбой**

Кнопка служит для включения/отключения звука.

### 2. **Недоступно**

### 3. Кнопка и колесико управления [SRC ▾]

- ◆ Служит для выбора режима воспроизведения звука.
  - ◆ Поворотом ручки управления можно переключаться между сохраненными радиостанциями или воспроизводимыми композициями.
- ## 4. Кнопки громкости [+ -]
- ◆ Нажмите кнопку + для увеличения громкости звука.
  - ◆ Нажмите кнопку - для уменьшения громкости звука.

## Управление работой системы

### Кнопки и органы управления

Управление информационно-развлекательной системой осуществляется при помощи функциональных кнопок, многофункциональной ручки управления и меню, отображаемых на экране дисплея.

Система имеет следующие кнопки и органы управления:

- Кнопки информационно-развлекательной системы и ручка управления
- Кнопки управления на рулевом колесе

### Включение/выключение системы

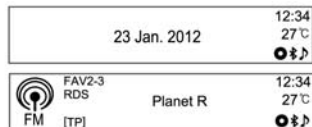

Для включения системы нажмите кнопку **ВКЛ/ГРОМКОСТЬ**.

После включения система настраивается на ранее выбранную станцию или воспроизводит ранее

выбранную запись. (В случае воспроизведения звука через Bluetooth возможны другие ситуации в зависимости от конкретного устройства.)

Для выключения системы нажмите кнопку **ВКЛ/ГРОМКОСТЬ**.

### Автоматическое выключение

Если включить информационно-развлекательную систему кнопкой **ВКЛ/ГРОМКОСТЬ**, когда переключатель (ключ) зажигания находится в положении "выключено", система автоматически выключится через десять минут после последнего действия пользователя.

### Регулировка громкости

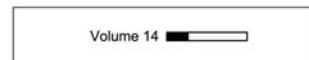

Громкость регулируется поворотом ручки управления **ВКЛ/ГРОМКОСТЬ**.

- С пульта управления на рулевом колесе громкость регулируется кнопками **ГРОМКОСТЬ [+/-]**.
- Текущий уровень громкости отображается на экране.
- При включении информационно-развлекательной системы восстанавливается ранее установленный уровень громкости (если

он меньше максимального уровня громкости при включении).

## Автоматическая регулировка громкости

Если выбрана функция автоматической регулировки уровня громкости в зависимости от скорости, громкость будет автоматически регулироваться в соответствии со скоростью автомобиля, чтобы скомпенсировать шум двигателя и шин. (См. Настройка системы → Настройки радио → ...)

## Ограничение громкости при высокой температуре

Если температура внутри радиоприемника становится очень высокой, информационно-развлекательная система ограничивает максимально возможную громкость.

Если необходимо, громкость будет автоматически уменьшена.

## Настройки звука

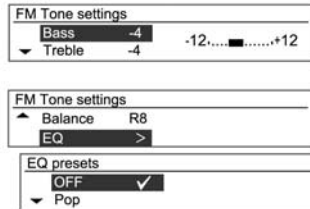

Меню настройки тембра позволяет выбирать различные режимы воспроизведения звука для FM/AM-радиостанций и каждого источника аудиосигнала.

Нажмите кнопку **TONE** в соответствующем режиме воспроизведения.

Поворотом ручки управления **MENU-TUNE** выберите нужную настройку тембра и нажмите кнопку **MENU-TUNE**.

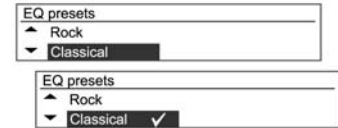

Поворотом ручки управления **MENU-TUNE** выберите нужную настройку тембра и нажмите кнопку **MENU-TUNE**.

Можно сбросить выбранную настройку тембра длинным нажатием кнопки **MENU-TUNE** в режиме настройки тембра либо сбросить все настройки тембра длинным нажатием кнопки **TONE**.





### Меню настройки тембра

- Bass (Низкие частоты): Уровень низких частот можно регулировать в пределах от -12 до +12.
- Treble (Высокие частоты): Уровень высоких частот можно регулировать в пределах от -12 до +12.
- Midrange (Средние частоты): Уровень средних частот можно регулировать в пределах от -12 до +12.
- Fader (Баланс передних и задних динамиков): В автомобилях с шестью акустическими системами можно регулировать баланс громкости передних и задних динамиков в пределах от 15 (передние) до 15 (задние).
- Balance (Баланс левых и правых динамиков): Эта настройка регулирует баланс громкости между левыми и правыми динамиками автомобиля в пределах от 15 (левые) до 15 (правые).

- EQ (Эквалайзер): Выбор режима обработки звука: OFF (Выкл)  
 ↔ Pop (Поп) ↔ Rock (Рок)  
 ↔ Classical (Классика) ↔ Talk (Речь) ↔ Country (Кантри)

### Выбор функции





#### FM/AM-радио

RDS station TP on TP station		FAV2-3 RDS Planet R	12:34 27 °C
RDS station TP on Non-TP		FAV2-3 RDS Planet R	12:34 27 °C
RDS station TP off Non-TP		FAV2-3 RDS Planet R	12:34 27 °C
RDS off TP off Non-TP		FAV2-3 101.1 MHz	12:34 27 °C

Нажатием кнопки **RADIO BAND** выберите диапазон FM или AM.

При нажатии кнопки **MENU-TUNE** открывается меню FM/AM, в котором можно выбрать вещательную станцию.

### Воспроизведение звука с CD/MP3/USB/iPod/Bluetooth или от внешнего источника (AUX)

Audio CD		Track 1	00:02	12:34 27 °C
MP3 CD		Bare ladies Breakout Track 1	00:02	12:34 27 °C
AUX		AUX1		12:34 27 °C
USB		Bare ladies Breakout Track 1	00:02	12:34 27 °C
iPod		The Eagles Life in the Fast Lane Track 1	00:02	12:34 27 °C

При последовательном нажатии кнопки **CD/AUX** система переключается между режимами воспроизведения звука от различных источников - AUX, CD/MP3, подключенного USB-устройства или iPod, Bluetooth-аудиоплеера. (CD/MP3 → AUX → USB или iPod, Bluetooth → CD/MP3 →....)

Чтобы выбрать источник сигнала для воспроизведения с пульта на рулевом колесе, нажмите **кнопку выбора источника сигнала** [ $\Delta$ SRC $\nabla$ ].

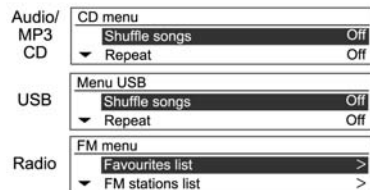

При нажатии кнопки **MENU-TUNE** открывается меню с функциями для выбранного источника или меню соответствующего устройства (кроме воспроизведения звука через Bluetooth).

### Bluetooth-устройство громкой связи для телефона

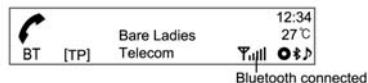

Чтобы выбрать режим громкой связи через Bluetooth, нажмите кнопку **PHONE/MUTE** (Телефон/выкл. микрофон) (только для моделей тип 1/2-A).



При нажатии **PHONE/MUTE** открывается меню Bluetooth с настройками для соответствующей функции.

## Персонализация

### Основные кнопки и ручки управления

Для настройки системы используются следующие кнопки и органы управления:

(12) Кнопка **CONFIG**

Нажмите эту кнопку, чтобы вывести меню настройки системы.

(14) Кнопка и ручка управления **MENU-TUNE**

- Поворачивая ручку управления, можно выбирать пункты меню и настраивать значения параметров.
- Нажмите эту кнопку, чтобы войти в меню подробных настроек для текущего пункта меню или параметра настройки.

(16) Кнопка ↵ **BACK**

Отмена введенных данных или возврат к предыдущему меню.

### Использование меню настройки для ввода индивидуальных настроек

- Меню настроек и функции могут быть различными для разных моделей автомобилей.
- См.: Таблицу настроек меню на следующей странице

[Пример] System Setup (Настройка системы) → Setup Time and date (Настройка даты и времени) → Set date (Настройка даты): 25 января 2012 г.



Откройте главное меню радиоприемника, нажав кнопку **CONFIG**.

Поворачивая ручку управления **MENU-TUNE**, перейдите к нужному меню настройки, затем нажмите кнопку **MENU-TUNE**.

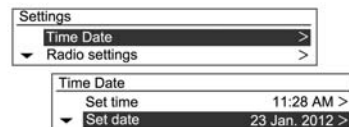

- Выводится подробный список опций соответствующего меню настройки или режима работы
- Если к каким-то пунктам этого списка имеются дополнительные подробные списки опций, эти действия можно повторить.

Set date 23 / 01 / 2012

Set date 25 / 01 / 2012

Поворотом ручки **MENU-TUNE** перейдите к нужному параметру настройки или режиму и нажмите кнопку **MENU-TUNE**.

Set date 25 / 01 / 2012

Set date 25 / 01 / 2012

- Если соответствующий подробный список состоит из нескольких пунктов, повторите указанные действия.
- Установите значение настройки или выберите режим.

#### Таблица сведений о настройках [Время и дата]



**Установка времени:** Установка вручную значений часов и минут для текущего времени.

- **Установка даты:** Установка вручную текущего года/месяца/даты.
- **Установка формата времени:** Выбор 12-часового или 24-часового формата.
- **Установка формата даты:** Задание формата отображения даты.  
YYYY.MM.DD: 2012 янв. 23  
DD/MM/YYYY: 23 янв. 2012  
MM/DD/YYYY: Янв. 23, 2012

**Синхронизация времени по RDS:**  
(Синхронизация времени по RDS)  
Выберите On (включено) или Off (выключено)

**[Настройки радио]**

**Автоматическая регулировка громкости:** Задайте Off/Low/Medium/High (выкл./низкая/средняя/высокая)

■ **Максимальная начальная громкость:**

Задание вручную максимальной громкости при включении.

■ **Сохраненные радиостанции:**

Задание вручную номеров страниц сохраненных радиостанций.

**Настройки RDS:** Задание настроек RDS.

■ **RDS:**

Выберите On (включено) или Off (выключено).

■ **Региональное вещание:**

Выберите On (включено) или Off (выключено).

■ **Остановка прокрутки текста:**

Выберите On (включено) или Off (выключено).

■ **Громкость объявлений о дорожной обстановке:**

Задание громкости объявлений о дорожной обстановке.

**[Настройки Bluetooth]**

**Bluetooth:** Вход в меню Bluetooth.

■ **Включение:**

Выберите On (включено) или Off (выключено).

■ **Список устройств:**

Выбор устройства для подключения/отсоединения/удаления.

■ **Добавление устройства:**

Связывание нового устройства Bluetooth.

■ **Изменение кода Bluetooth:**

Изменение/установка вручную кода Bluetooth.

**Возврат к заводским настройкам:** Восстановление исходных заводских настроек.

## Радиоприемник

### Радиоприемник AM-FM

#### Радиоприемник - Введение

##### Основные кнопки и ручки управления

###### (10) Кнопка **RADIO BAND**

Переключение между диапазонами FM и AM.

###### (14) Кнопка и ручка управления **MENU-TUNE**

- Поворотом ручки можно настраиваться на станции вручную.
- При нажатии на кнопку отображается меню для текущего режима.

###### (16) Кнопка ↵ **BACK**

Отмена введенных данных или возврат к предыдущему меню.

###### (8) Кнопки **◀SEEK▶**

- При нажатии на одну из этих кнопок выполняется автоматический поиск радиостанций.
- Удерживайте кнопку во время поиска и отпустите, когда будет найдена нужная радиостанция.

###### (6) **СОХРАНЕННЫЕ [FAV1-2-3]**

Нажимая на эту кнопку, можно просмотреть страницы списка сохраненных радиостанций.

###### (3) Кнопки фиксированных настроек **[1 - 6]**

- Нажмите и удерживайте любую из кнопок фиксированных настроек, чтобы назначить текущую радиостанцию этой кнопке.
- При кратковременном нажатии на кнопку фиксированной настройки выполняется настройка на станцию, назначенную этой кнопке.

###### (11) Кнопка **TP**

Включение/выключение приема сообщений о дорожной обстановке при использовании функции RDS.

###### (7) Кнопка **ИНФОРМАЦИЯ [INFO]**

Просмотр информации о вещательных станциях.

#### Прослушивание радиопередач

##### Поиск радиостанций



Нажатие на кнопку **RADIO BAND** переключает диапазоны FM и AM.

Воспроизводится ранее выбранная радиостанция.

## Автоматический поиск станции

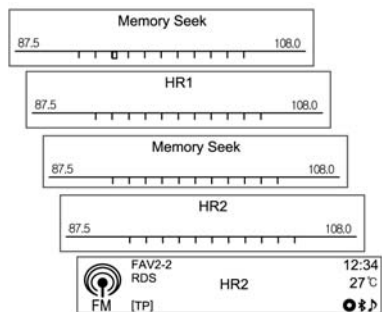

Нажмите одну из кнопок **◀SEEK▶** для автоматического поиска доступных радиостанций с хорошим приемом

## Поиск

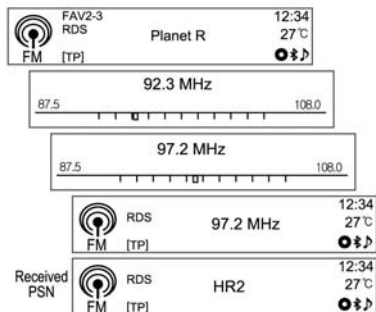

Для быстрого изменения частоты настройки нажмите и удерживайте одну из кнопок **◀SEEK▶**; дойдя до нужной частоты, отпустите кнопку.

## Поиск радиостанции вручную

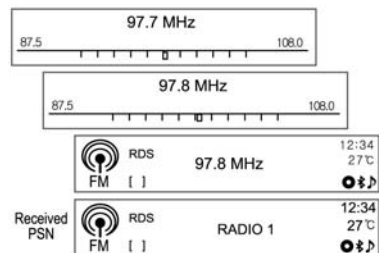

Поворачивая ручку **MENU-TUNE**, настройтесь на частоту нужной радиостанции.

## Использование кнопок фиксированных настроек

### Назначение станции кнопке фиксированной настройки

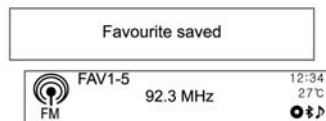

Нажмите кнопку **СОХРАНЕННЫЕ [FAV1-2-3]** и выберите нужную страницу списка сохраненных станций.

Нажмите любую кнопку фиксированной настройки [1 - 6], чтобы назначить текущую станцию соответствующей кнопке на выбранной странице списка сохраненных станций.

- Можно сохранить до 3 страниц списка станций, до 6 станций на каждой странице.
- В меню "System setup (Настройка системы) → Radio Settings (Настройки радиоприемника) → Radio favourites (Max. number of favourite page) (Сохраненные станции (макс. количество страниц сохраненных станций))" можно задать количество страниц сохраненных станций.
- При назначении новой станции кнопке фиксированной настройки [1 - 6] старая настройка, если она была, удаляется и заменяется новой.

## Непосредственная настройка на станции, назначенные кнопкам фиксированных настроек

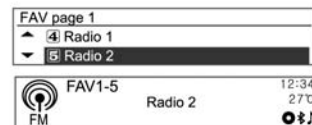

Нажимая кнопку **FAVOURITE [FAV1-2-3]**, выберите нужную страницу сохраненных настроек (FAV).

Будет показана информация о 1-й станции выбранной страницы сохраненных настроек.

Нажмите одну из кнопок фиксированных настроек [1 - 6] для прослушивания станции, назначенной этой кнопке.

## Использование меню радиоприемника

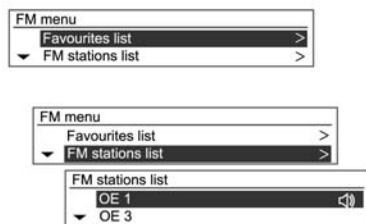

Чтобы открыть главное меню радиоприемника, нажмите кнопку **MENU-TUNE**. Поворачивая ручку управления **MENU-TUNE**, перейдите к нужному пункту меню, затем нажмите кнопку **MENU-TUNE**, чтобы выбрать соответствующий пункт или открыть подробное меню.

## Меню AM/FM → Список сохраненных станций



В меню FM/AM, поворачивая ручку **MENU-TUNE**, перейдите к списку сохраненных станций, затем нажмите кнопку **MENU-TUNE**.

Будет показана информация списка сохраненных станций.

Поворотом ручки управления **MENU-TUNE** перейдите к нужной странице списка сохраненных станций и нажмите кнопку **MENU-TUNE** для включения выбранной станции.

## Меню AM/FM → Список FM/AM-станций

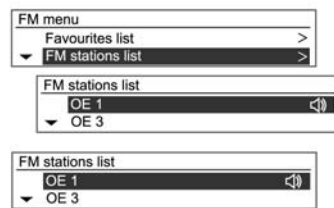

В меню FM/AM, поворачивая ручку **MENU-TUNE**, перейдите к списку FM/AM-станций, затем нажмите кнопку **MENU-TUNE**.

Будет показана информация о станции.

Поворотом ручки управления **MENU-TUNE** перейдите к нужной станции и нажмите кнопку **MENU-TUNE** для включения выбранной станции.

### Меню AM/FM → Список категорий FM-станций

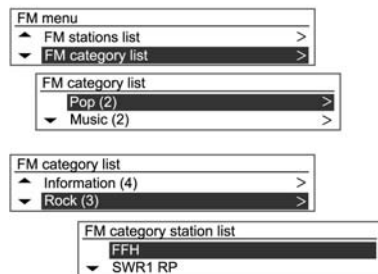

В меню FM/AM, поворачивая ручку **MENU-TUNE**, перейдите к списку категорий FM-станций, затем нажмите кнопку **MENU-TUNE**.

Будет показан список категорий FM-станций.

Поворотом ручки управления **MENU-TUNE** перейдите к нужному списку и нажмите кнопку **MENU-TUNE** для настройки на выбранную станцию.

### Меню AM/FM → Обновление списка FM/AM-станций

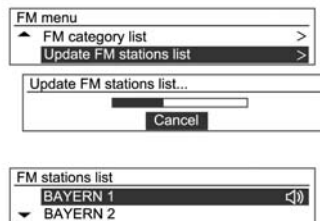

В меню FM/AM, поворачивая ручку **MENU-TUNE**, перейдите к пункту Update FM/AM stations list, затем нажмите кнопку **MENU-TUNE**.

- Начнется обновление списка станций диапазонов FM и AM.
- Чтобы оказаться от сохранения изменений, нажмите кнопку **MENU-TUNE** или кнопку возврата **BACK**.

### Система радиоданных (RDS)

- Radio Data System (RDS) - это служба, предоставляемая радиостанциями FM-диапазона, которая значительно облегчает поиск радиостанций с хорошим качеством приема.



- Для станций с поддержкой RDS вместо частоты вещания отображается название программы.

## Просмотр информации, транслируемой по каналу RDS

Для просмотра транслируемой по RDS информации во время приема сигнала RDS нажмите кнопку **ИНФОРМАЦИЯ [INFO]**.

## Настройка RDS

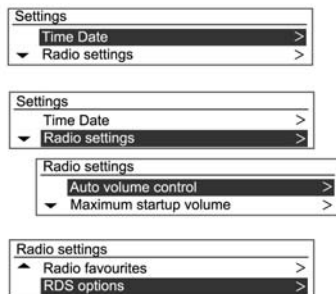

Чтобы открыть главное меню радиоприемника, нажмите кнопку **CONFIG**.

Поверните ручку управления **MENU-TUNE** для перехода к настройкам радиоприемника, затем нажмите кнопку **MENU-TUNE**.

Поверните ручку управления **MENU-TUNE** для перехода к настройкам RDS, затем нажмите кнопку **MENU-TUNE**.

## Включение и выключение RDS

Установите для функции RDS опцию On (включено) или Off (выключено).

Включение RDS дает целый ряд преимуществ:

- На дисплее вместо частоты вещания заданной станции отображается название ее программы.
- С помощью функции AF (выбор альтернативной частоты) информационно-развлекательная система всегда выполняет настройку на частоту станции с наилучшим приемом.

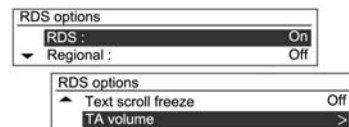

Для включения RDS в меню настроек RDS ручкой **MENU-TUNE** выберите пункт RDS: Off и нажмите кнопку **MENU-TUNE**.

## Включение и выключение районирования

Для выполнения районирования должна быть активизирована система RDS.

В определенные промежутки времени некоторые RDS-станции осуществляют региональное вещание различных программ на разных частотах.

Установите для функции Regional (REG) опцию On (включено) или Off (выключено).

Выбираются только альтернативные частоты (AF) с одинаковыми региональными программами.

Если районирование выключено, альтернативные частоты станций выбираются независимо от региональных программ.

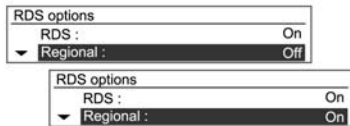

В меню настроек RDS ручкой управления **MENU-TUNE** выберите пункт **Regional: Off** и нажмите кнопку **MENU-TUNE** для включения функции районирования.

## Включение/выключение замораживания прокрутки текста

Включает/выключает замораживание прокрутки текста (для просмотра информации о программе передач).

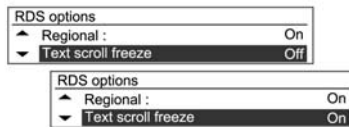

В меню настроек RDS ручкой управления **MENU-TUNE** выберите пункт **Text scroll freeze: Off** и нажмите кнопку **MENU-TUNE** для включения функции замораживания прокрутки текста (On).

## Громкость объявлений о дорожной обстановке (TA)

Можно предварительно настроить минимальную громкость объявлений о дорожной обстановке (TA).

Минимальную громкость объявлений о дорожной обстановке можно увеличить или уменьшить относительно обычной громкости воспроизведения звука.

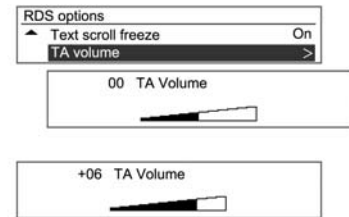

В меню настройки RDS выберите ручкой управления **MENU-TUNE** пункт **TA volume** и затем нажмите кнопку **MENU-TUNE**.

Поворотом ручки управления **MENU-TUNE** отрегулируйте громкость объявлений о дорожной обстановке и затем нажмите кнопку **MENU-TUNE**.

### Радиообъявления о дорожной обстановке

(TP = программа о дорожной обстановке)

Станции радиообъявлений о дорожной обстановке – это RDS-станции, передающие новости о дорожной обстановке.

Включение и отключение функции готовности к приему радиообъявлений о дорожной обстановке информационно-развлекательной системы:

Для включения/отключения сообщений о дорожной обстановке, находясь не в режиме телефона, нажмите кнопку **TP**.

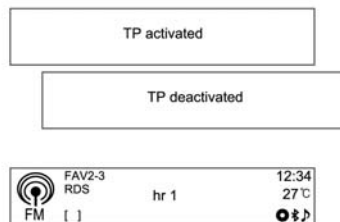

- Если функция приема радиообъявлений о дорожной обстановке включена, в главном меню радиоприемника отображаются квадратные скобки [ ] .
- Если текущая станция не передает радиообъявления о дорожной обстановке, автоматически начинается поиск следующей станции, которая передает такие радиообъявления.
- После настройки на станцию, передающую радиообъявления о дорожной обстановке, в главном меню радиоприемника отображается [TP].

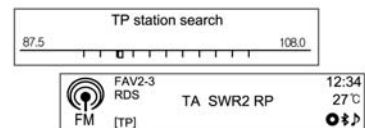

- Если функция приема радиообъявлений о дорожной обстановке включена, воспроизведение звука с CD/MP3/USB/iPod/Bluetooth или входа AUX прерывается на время радиообъявления о дорожной обстановке.

### Блокирование радиообъявлений о дорожной обстановке

Порядок блокировки радиообъявлений о дорожной обстановке, например, во время воспроизведения звука с CD/MP3 или приема радио:

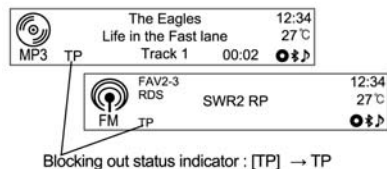

Находясь не в режиме телефона, нажмите кнопку **TP**.

Включите радиосообщения о дорожной обстановке и уменьшите до минимума громкость информационно-развлекательной системы.

Радиосообщение о дорожной обстановке прерывается, но функция приема радиосообщений о дорожной обстановке остается включенной.

## Блокирование текущих радиосообщений о дорожной обстановке

Для блокирования текущего сообщения о дорожной обстановке, например, во время приема сообщения по радио:



Находясь не в режиме телефона, нажмите кнопку **TP**.

## Неподвижная штыревая антенна

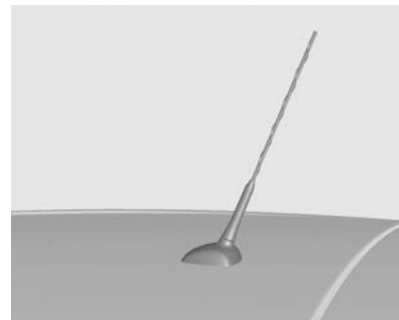

Для снятия вращайте антенну на крыше против часовой стрелки. Для установки вращайте антенну по часовой стрелке.

**Внимание**

Перед въездом в помещение с низким сводом снимите антенну, чтобы не сломать ее.

При заезде в автоматическую мойку с установленной антенной возможно повреждение антенны или панели крыши. Перед заездом в автоматическую мойку обязательно снимайте антенну.

Установите антенну в вертикальное положение, полностью затяните и отрегулируйте ее, чтобы обеспечить надлежащие условия приема.

**Аудиоплееры****Проигрыватель компакт-дисков**

CD/MP3-проигрыватель системы позволяет воспроизводить звуковые компакт-диски и MP3 (WMA)-диски.

**CD-проигрыватель - Введение****Важная информация об аудио-CD и дисках с файлами в формате MP3/WMA****Внимание**

Строго запрещается вставлять в аудио-плеер диски DVD, одночисные компакт-диски диаметром 8 см или компакт-диски фигурной формы.

Запрещается наносить какие-либо наклейки на компакт-диски. Эти диски могут застрять в приводе компакт-дисков, что приведет к выходу привода из строя. После такого отказа возникнет необходимость в дорогостоящей замене устройства звуковоспроизведения.

- Звуковые CD-диски с защитой от копирования, не соответствующие стандарту аудио-CD, могут воспроизводиться ненадлежащим образом или не воспроизводиться вообще.
- Записанные диски CD-R и CD-RW легче повреждаются, чем CD-диски заводского производства. Записанные диски CD-R и CD-RW требуют особенно осторожного обращения. Обратите внимание на следующее.
- Записанные диски CD-R и CD-RW могут воспроизводиться ненадлежащим образом или не

воспроизводиться вообще. Это не означает неисправности системы.

- При смене диска старайтесь не оставлять отпечатков пальцев на стороне записи.
- Вынув диск из CD/MP3-проигрывателя, немедленно положите его в футляр, чтобы сберечь его от повреждений и пыли.
- Диск с частицами пыли или жидкости может повредить линзу головки CD/MP3-проигрывателя.
- Берегите диск от нагревания и прямого солнечного света.

### Пригодные для использования типы дисков

- Данная система позволяет воспроизводить звуковые CD- и MP3 (WMA) диски.
  - ◆ CD-DA: CD-R/CD-RW
  - ◆ MP3(WMA): CD-R/CD-RW/CD-ROM
- Невозможно воспроизведение файлов MP3 (WMA) следующих типов:

- ◆ Файлы в кодировке MP3i (MP3 Interactive) и MP3 PRO
- ◆ Файлы MP3 (WMA) с нестандартной кодировкой
- ◆ MP3-файлы, не соответствующие формату MPEG1 Layer3

### Замечания по использованию дисков

- Не используйте диски перечисленных ниже типов. Частое проигрывание таких дисков может привести к неисправности проигрывателя.
  - ◆ Диски с наклейками, этикетками, защитными полосами.
  - ◆ Диски с наклейками, отпечатанными на струйном принтере.
  - ◆ Диски, записанные с емкостью выше номинальной.

- ◆ Диски с трещинами и царапинами, погнутые диски могут не воспроизводиться должным образом.
- ◆ Диски диаметром 8 см и диски некруглой формы (квадратные, пятиугольные, овальные).

- Не вставляйте в щель проигрывателя никакие предметы, кроме дисков - это может привести к неполадкам или поломке.
- Работа проигрывателя дисков может нарушиться при включении обогревателя в холодную погоду, поскольку при этом в аппарате может конденсироваться влага. Если возникает такая ситуация, не включайте проигрыватель примерно в течение часа перед использованием.
- Воспроизведение может прерываться из-за сотрясения автомобиля на неровной дороге.
- Не пытайтесь вытащить или вставить диск силой или удерживать его рукой во время выгрузки.

- Вставляйте диск рисунком вверх. Диск, вставленный другой стороной, воспроизводиться не будет.
  - Не касайтесь руками записанной стороны диска (стороны, на которой нет надписей и рисунка).
  - Кладите неиспользуемые диски в коробки и берегите их от воздействия прямого солнечного света и высокой температуры.
  - Не наносите на диски химические средства. Очищайте диски от загрязнений влажной мягкой тканью, протирая от центра к краям.
- Замечания по использованию дисков CD-R/RW**
- Воспроизводятся только "финализированные" диски CD-R и CD-RW.
  - Диски, записанные на компьютере, могут не воспроизводиться. Это зависит от программы записи и операционной системы.
- Диски CD-R/CD-RW, особенно в групповой упаковке, могут испортиться из-за воздействия прямого солнечного света или высокой температуры, либо из-за длительного хранения в автомобиле.
  - Название диска и другая записанная на диске текстовая информация могут не отображаться в данной системе.
  - Диски CD-RW могут загружаться дольше, чем диски CD-ROM или CD-R.
  - Поврежденные музыкальные файлы могут не воспроизводиться или воспроизводиться не полностью.
  - Некоторые диски с защитой от копирования могут не воспроизводиться.
  - На дисках MP3 (WMA) должно быть не более 512 файлов на каждом из 10 уровней папок; максимальное общее количество воспроизводимых файлов - 999.
- Система поддерживает только диски MP3 (WMA) с файловой системой ISO-9660 Level 1/2 или Joliet. (Файловая система UDF не поддерживается.)
  - Файлы MP3/WMA несовместимы с пакетным режимом записи файлов.
  - Диски форматов CD-Extra или Mixed-Mode CD, содержащие файлы MP3/WMA и аудиоданные (CDDA), не воспроизводятся.
  - Допускаются следующие форматы имен файлов и папок для различных типов дисков, включая четырехсимвольные расширения (.mp3):
    - ◆ ISO 9660 Level 1: Максимум 12 символов
    - ◆ ISO 9660 Level 2: Максимум 31 символ
    - ◆ Joliet: Максимум 64 символа (1-байтных)
    - ◆ Длинные имена файлов Windows: Максимум 28 символов (1-байтных)

### Замечания по воспроизведению музыкальных файлов MP3/WMA

- Система может воспроизводить MP3- (WMA-) файлы с расширениями mp3, .wma (строчными буквами) и .MP3 и .WMA (заглавными буквами).
- Возможно воспроизведение MP3-файлов со следующими характеристиками:
  - ♦ Битрейт: 8 кбит/с - 320 кбит/с
  - ♦ Частота дискретизации: 48 кГц, 44,1 кГц, 32 кГц (для MPEG-1), 24 кГц, 22,05 кГц, 16 кГц (для MPEG-2)
- Система может воспроизводить диски с битрейтом от 8 кбит/с до 320 кбит/с, но высокое качество звука достигается при битрейте не менее 128 кбит/с.
- Система отображает информацию из тегов ID3 (версии 1.0, 1.1, 2.2, 2.3, 2.4) MP3-файлов, например, сведения об альбоме и исполнителе.

- Для отображения альбома (названия диска), композиции (названия записи) и исполнителя (исполнитель композиции) файл должен соответствовать спецификации ID3 Tag V1 или V2.
- Система может воспроизводить MP3-файлы с переменным битрейтом (VBR). При воспроизведении MP3-файлов с VBR отображаемое оставшееся время воспроизведения может отличаться от фактического.

### Порядок воспроизведения музыкальных файлов

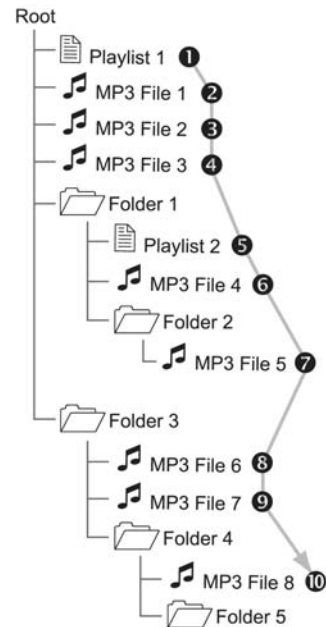

## Воспроизведение CD/MP3

### Основные кнопки и органы управления

#### (9) Кнопка **CD/AUX**

Выберите проигрыватель CD/MP3.

#### (14) Кнопка и ручка управления **MENU-TUNE**

- Поворачивая ручку управления с кнопкой, можно перемещаться по списку записей, по меню и по информации об MP3- (WMA-) записи.
- При нажатии кнопки ручки управления отображается меню функций для выбранного пункта или текущего режима.

#### (8) Кнопки **◀SEEK▶**

- Эти кнопки служат для перехода к предыдущей или следующей записи.
- Нажмите и удерживайте одну из этих кнопок для быстрого перемещения назад или вперед по текущей композиции. Для возврата к нормальной скорости воспроизведения отпустите кнопку.

#### (4) Кнопка **ИЗВЛЕЧЕНИЕ**

Выгрузка диска.

#### (7) Кнопка **ИНФОРМАЦИЯ [INFO]**

Вывод информации о воспроизводимой композиции.

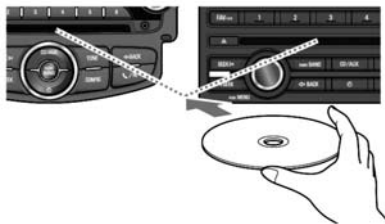

### Вставка диска



Вставьте диск в щель проигрывателя рисунком вверх.



- После того как система закончит чтение информации с диска, автоматически начнется воспроизведение 1-й композиции.
- Если вставленный диск не читается, он будет автоматически выгружен; при этом появится сообщение об ошибке диска, а система переключится в предыдущий режим или в режим радиоприема в FM-диапазоне.

Audio CD		Track 12	01:34	12:34 27°C
MP3 CD		Ben Folds Five Do not fear	Track 4 01:23	12:34 27°C

Если диск, который вы хотите воспроизвести, уже вставлен, выберите режим воспроизведения CD/MP3, нажимая кнопку **CD/AUX**.

- Если диска нет, на дисплее появится сообщение "No CD inserted", и режим не будет выбран.
- Воспроизведение диска начнется автоматически с последней воспроизводившейся записи.

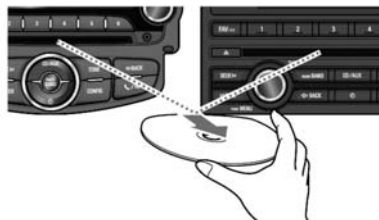

### Выгрузка диска



Чтобы выгрузить диск, нажмите кнопку **извлечения**.

- После выгрузки диска система автоматически вернется в предыдущий использовавшийся режим или в режим радиоприема в диапазоне FM.
- Если диск не вынуть, он через некоторое время будет автоматически загружен обратно.

### Переключение между композициями

	Track 1	01:34	12:34 27°C
	Track 3	00:02	12:34 27°C

Нажатие кнопок **◀SEEK▶** в режиме воспроизведения позволяет перейти к предыдущей или следующей записи.

С пульта управления на рулевом колесе можно легко переключать композиции, вращая колесико [ΔSRC∇].

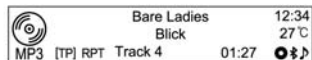
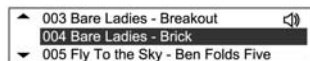

### Изменение позиции воспроизведения

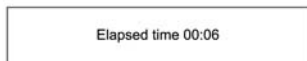

В режиме воспроизведения нажмите и удерживайте одну из кнопок **◀SEEK▶** для быстрого перемещения назад или вперед по композиции. После отпускания кнопки воспроизведение возобновится на нормальной скорости.

При перемещении назад и вперед громкость немного уменьшается; на экране отображается время воспроизведения.

### Просмотр информации о воспроизводимой композиции

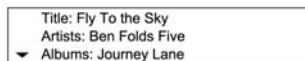
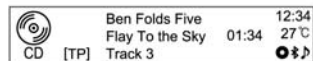

Для просмотра информации о воспроизводимой композиции в режиме воспроизведения нажмите кнопку **ИНФОРМАЦИЯ [INFO]**.

Если информации о композиции на CD нет, система выведет сообщение "No information".

Также можно поворотом ручки **MENU-TUNE** перейти к списку записей, а затем нажатием кнопки **MENU-TUNE** переключиться на выбранную запись.

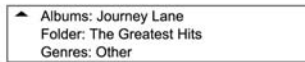
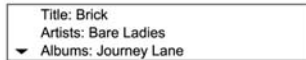
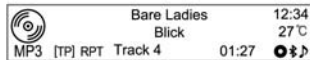

Для просмотра полной информации о записи в MP3 (WMA) вращайте ручку **MENU-TUNE** во время вывода информации о записи.

- Отображаются, в частности, имя файла, имя папки и информация из тега ID3.

Информационно-развлекательная система отображает информацию тегов ID3 (исполнитель, название композиции и т.п.) в таком виде, как она была добавлена в файлы MP3 (WMA) перед записью на диск, независимо от ее правильности или ошибочности. Исправление неправильной

информации тегов ID3 в информационно-развлекательной системе невозможно (теги ID3 можно исправить только на ПК).

- Специальные символы и символы неподдерживаемых алфавитов могут отображаться как "----" или не отображаться вообще.

## Использование меню CD

### Изменение режима воспроизведения

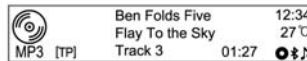

В режиме воспроизведения нажмите кнопку **MENU-TUNE** для вывода меню CD.

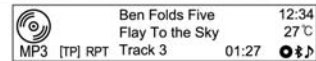

Поворотом ручки **MENU-TUNE** выберите режим воспроизведения в случайном порядке или повтора, а затем нажатием кнопки **MENU-TUNE** включите или выключите соответствующую опцию.

### Меню CD → Список записей

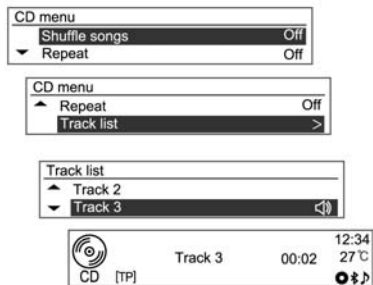

Для аудио-CD поворотом ручки **MENU-TUNE** в меню CD выберите список записей и нажмите кнопку **MENU-TUNE**.

Поворотом ручки **MENU-TUNE** выберите нужную запись и нажмите кнопку **MENU-TUNE**, чтобы воспроизвести ее.

### Меню CD → Поиск в папках

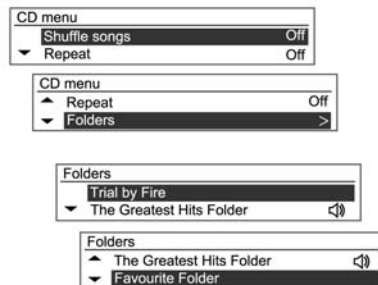

Для дисков MP3 (WMA) поворотом ручки **MENU-TUNE** в меню CD перейдите к нужной папке и нажмите кнопку **MENU-TUNE**.

Вращая ручку управления **MENU-TUNE**, перейдите к нужной папке, затем нажмите кнопку **MENU-TUNE**.

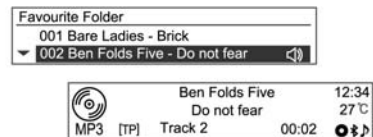

Поворачивая ручку управления **MENU-TUNE**, найдите нужную запись и затем нажмите кнопку **MENU-TUNE**, чтобы начать воспроизведение выбранной записи из выбранной папки.

## Меню CD → Поиск...

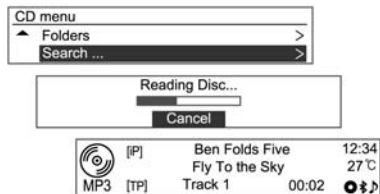

Для дисков MP3 [WMA] поворотом ручки **MENU-TUNE** в меню CD перейдите к нужному файлу и нажмите кнопку **MENU-TUNE**.

- После того как система прочтет информацию с диска, будет показана первая запись списка воспроизведения [iP].

- Если в списке воспроизведения [iP] нет музыкальных файлов, будет показана первая песня для каждого исполнителя [iA].
- Время чтения диска зависит от количества музыкальных файлов и может быть длительным.



Нажмите кнопку **MENU-TUNE** еще раз. В появившемся меню поиска поворотом ручки управления **MENU-TUNE** выберите нужный режим воспроизведения.

В пунктах Плейлист [iP]/Исполнитель [iA]/Альбом [iL]/Композиции [iS]/Жанр [iG] будет показано соответствующее количество композиций.

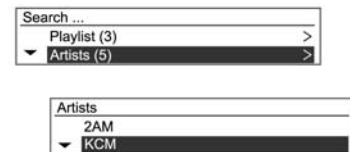

Поверните ручку управления **MENU-TUNE** для перехода к подробному списку, затем нажмите кнопку **MENU-TUNE**.

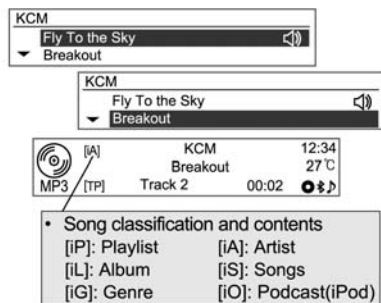

Поворотом ручки **MENU-TUNE** выберите нужную запись/композицию и нажмите кнопку **MENU-TUNE**, чтобы воспроизвести ее.

## Вспомогательные устройства

### Воспроизведение с USB-носителей

#### Замечания по использованию USB-устройств

- Не гарантируется работа USB-носителей со встроенным жестким диском, а также CF- либо SD-

карт памяти, подключенных через USB-адаптер. Используйте USB-носитель с флэш-памятью.

- Избегайте разрядов статического электричества при подключении и отключении USB-носителей. При многократном подключении и отключении устройства в течение короткого времени могут возникнуть проблемы связи с устройством.
- Для извлечения USB-устройства выберите в меню "USB → Remove USB" ручкой **MENU-TUNE**.
- Не гарантируется подключение USB-устройств с разъемом, выполненным не из металла.
- Подключение USB-устройств типа i-Stick может быть ненадежным из-за вибрации автомобиля; работа таких устройств не гарантируется.
- Не трогайте USB-разъем и не касайтесь его посторонними предметами.
- Распознаются только USB-устройства с файловой системой FAT16/32. Поддерживаются только устройства с размером сектора 512 байт или 2 048 байт. NTFS и другие файловые системы не распознаются.
- Время распознавания устройства зависит от типа и емкости устройства и типа записанных файлов. Это не связано с неисправностью системы; дождитесь окончания распознавания.
- Файлы на некоторых USB-устройствах могут не распознаваться из-за проблем с совместимостью. Не поддерживается подключение считывателей карт памяти и USB-концентраторов. Прежде чем использовать устройство, проверьте его работу в автомобиле.
- MP3-плееры, мобильные телефоны, цифровые фотоаппараты и другие устройства, подключенные в режиме внешнего диска, могут не работать должным образом.

- Не отсоединяйте USB-устройство во время проигрывания. Это может привести к повреждению системы или неисправности USB-устройства.
- Отсоединяйте подключенное USB-устройство, когда зажигание выключено. При включении зажигания с подключенным USB-устройством устройство может получить повреждения или его работа может нарушиться.

### Внимание

USB-накопители можно подключать к системе только для воспроизведения музыкальных файлов.

Разъем USB системы не следует использовать для зарядки USB-устройств, поскольку нагревание USB-разъема может привести к ухудшению работы или повреждению системы.

- Если USB-носитель разбит на логические диски, воспроизводятся только музыкальные

файлы с первого логического диска. Поэтому музыкальные файлы необходимо хранить на первом логическом диске устройства. Воспроизведение музыкальных файлов с USB-носителя также может быть невозможно, если на носителе выделен отдельный раздел для программного обеспечения.

- Воспроизведение музыкальных файлов с защитой DRM невозможно.
- Система поддерживает USB-носители емкостью до 16 гигабайт, содержащие до 999 файлов, до 512 папок и до 10 уровней структуры папок. Нормальная работа устройств, превышающих эти пределы, не гарантируется.

### Замечания по воспроизведению музыкальных файлов с USB-носителей

- Поврежденные музыкальные файлы могут воспроизводиться неполностью или не воспроизводиться вообще.
- Папки и музыкальные файлы упорядочиваются в следующем порядке: символы → цифры → знаки корейского алфавита →
- Имена папок и файлов в файловой системе Joliet не могут превышать 64 символов корейского и латинского алфавита.

### О музыкальных файлах MP3 (WMA)

- Возможно воспроизведение MP3-файлов со следующими характеристиками:
  - ◆ Битрейт: 8 кбит/с - 320 кбит/с
  - ◆ Частота дискретизации: 48 кГц, 44,1 кГц, 32 кГц (для MPEG-1)

24 кГц, 22,05 кГц, 16 кГц (для MPEG-2)

- Система распознает MP3-(WMA-) файлы с расширениями mp3, .wma (строчными буквами) или .MP3 и .WMA (заглавными буквами).
- Система отображает информацию об альбоме, исполнителе и т.п. из тегов ID3 (версии 1.0, 1.1, 2.2, 2.3, 2.4) для MP3-файлов.
- Допускаются следующие форматы имен файлов и папок в зависимости от файловой системы, включая четырехсимвольные расширения (.mp3):
  - ◆ ISO 9660 Level 1: Максимум 12 символов
  - ◆ ISO 9660 Level 2: Максимум 31 символ
  - ◆ Joliet: Максимум 64 символа (1-байтных)
  - ◆ Длинные имена файлов Windows: максимум 28 символов (1-байтных)

- Система может воспроизводить MP3-файлы с переменным битрейтом (VBR). При воспроизведении MP3-файлов с VBR отображаемое оставшееся время воспроизведения может отличаться от фактического.

### Основные кнопки и ручки управления

Для управления воспроизведением музыкальных файлов с USB-носителей применяются следующие основные кнопки и органы управления:

#### (9) Кнопка **CD/AUX**

Нажимая кнопку, выберите режим воспроизведения звука с подключенного USB-устройства.

#### (14) Кнопка и ручка управления **MENU-TUNE**

- Поворачивая ручку управления, можно перемещаться по списку записей, по меню или по информации об MP3-(WMA-) записи.
- При нажатии этой кнопки отображается меню функций для выбранного пункта или текущего режима.

#### (8) Кнопки **◀SEEK▶**

- Эти кнопки служат для перехода к предыдущей или следующей записи.
- Нажмите и удерживайте кнопку для быстрого перемещения назад или вперед по записи, для возврата к нормальной скорости воспроизведения отпустите кнопку.

#### (7) Кнопка **ИНФОРМАЦИЯ [INFO]**

Вывод информации о воспроизводимой записи.

#### (16) Кнопка **↶ BACK**

Отмена введенных данных или возврат к предыдущему меню.

## Подключение USB-носителя

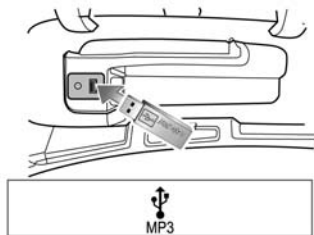

Откройте крышку над панелью приборов и подключите USB-устройство с музыкальными файлами к разъему USB.

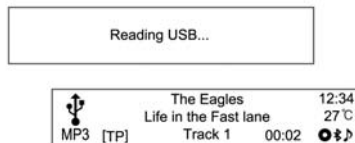

- После того как система закончит чтение информации с USB-устройства, автоматически начнется воспроизведение.
- Если прочесть данные с USB-устройства не удастся, система выведет сообщение об ошибке и автоматически переключится в предыдущий использованный режим или в режим радиоприема в диапазоне FM.

Если USB-устройство, с которого вы хотите воспроизвести записи, уже подключено, выберите режим воспроизведения с USB-носителя, нажимая кнопку **CD/AUX**.

Воспроизведение автоматически начнется с того места, где оно было прервано.

После этого воспроизведением с USB-устройства можно управлять точно так же, как воспроизведением с CD/MP3-дисков.

**Остановка воспроизведения музыкальных файлов с USB-носителя**  
Выберите другой режим нажатием кнопки **RADIO BAND** или **CD/AUX**.

Чтобы остановить воспроизведение и безопасно отключить USB-устройство, выберите меню USB → Отключение USB-устройства.

### Использование меню USB

Функции воспроизведения в случайном порядке и повторения композиций, выбора папок, поиска в меню USB-устройства аналогичны соответствующим функциям в меню воспроизведения CD/MP3; добавлен только пункт "Remove USB" (Отключение USB-устройства). См. функции воспроизведения CD/MP3 в меню CD.

## Меню USB → Отключение USB-устройства

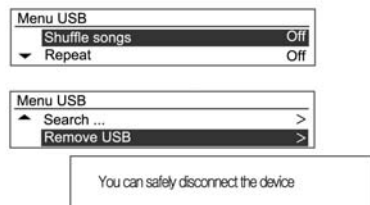

Для отображения меню USB нажмите на кнопку **MENU-TUNE** во время воспроизведения. Поворачивая ручку управления **MENU-TUNE**, перейдите к пункту Remove USB и затем нажмите кнопку **MENU-TUNE**. Появится сообщение, что USB-устройство можно безопасно отключить.

Отсоедините USB-устройство от разъема USB.

Система возвратится в предыдущий режим.

## Воспроизведение с iPod

Только для моделей, поддерживающих подключение iPod.

### Основные кнопки и ручки управления

Для управления воспроизведением музыкальных файлов с iPod применяются следующие основные кнопки и органы управления:

#### (9) Кнопка **CD/AUX**

Нажимая кнопку, выберите режим воспроизведения звука с подключенного iPod.

#### (14) Кнопка и ручка управления **MENU-TUNE**

- Поворачивая ручку управления, можно просматривать текущий список воспроизведения.
- При нажатии этой кнопки отображается меню функций для выбранного пункта или текущего режима.

#### (8) Кнопки **◀SEEK▶**

- Эти кнопки служат для перехода к предыдущей или следующей записи.

- Нажмите и удерживайте кнопку для быстрого перемещения назад или вперед по записи, для возврата к нормальной скорости воспроизведения отпустите кнопку.

#### (7) Кнопка **ИНФОРМАЦИЯ [INFO]**

Вывод информации о воспроизводимой записи.

#### (16) Кнопка **↶ BACK**

Отмена введенных данных или возврат к предыдущему меню.

### Подключение плеера iPod

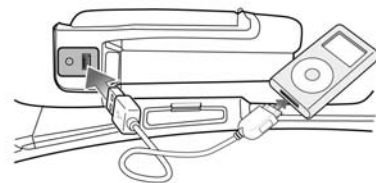

Откройте крышку над панелью приборов у пассажирского места и подключите iPod с музыкальными файлами к разъему USB.

- Система поддерживает подключение следующих моделей iPod:
  - ◆ iPod 2G Nano/iPod 3G Nano/iPod 4G и 5G Nano
  - ◆ iPod 120GB и 160GB Classic
  - ◆ iPod 1G, 2G и 3G Touch
  - ◆ iPhone 3G и 3GS
- Подключайте iPod к системе только кабелем из комплекта iPod. Другие соединительные кабели использовать нельзя.

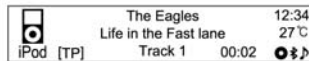

- В некоторых случаях возможно повреждение подключенного iPod в момент выключения зажигания.

Если iPod не используется, отключайте его от системы перед выключением зажигания автомобиля.

- После того как система закончит чтение информации с iPod, автоматически начнется воспроизведение.
- Если прочесть данные с iPod не удастся, система выведет сообщение об ошибке и автоматически переключится в предыдущий использовавшийся режим или в режим радиоприема в диапазоне FM.

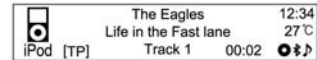

Если iPod, с которого вы хотите воспроизвести записи, уже подключен, выберите режим воспроизведения с iPod, нажимая кнопку **CD/AUX**.

- Воспроизведение автоматически начнется с того места, где оно было прервано.
- Функции воспроизведения и пункты меню данной системы при воспроизведении музыкальных файлов с iPod могут отличаться от функций и пунктов

меню самого iPod по порядку воспроизведения, способу использования и отображаемой информации.

- В следующей таблице приведены этапы поиска для функции поиска в iPod.

	Step 1	Step 2	Step 3	Step 4
Playlist	Playlist	Song		
Genre	Genre	Artist	Album	Song
Artist	Artist	Album	Song	
Composer	Composer	Album	Song	
Album	Album	Song		
Audiobooks	Song			
Songs	Song			
Podcasts	Program	Episode		

Управление воспроизведением с iPod аналогично управлению воспроизведением с CD/MP3.

### Завершение воспроизведения с iPod

Для завершения воспроизведения выберите другой режим кнопкой **RADIO BAND** или **CD/AUX**.

### Использование меню iPod

Функции воспроизведения в случайном порядке и повторения композиций (включая аудиокниги и авторов) аналогичны соответствующим функциям в меню воспроизведения CD/MP3; добавлен только пункт отключения iPod. См. соответствующие инструкции для CD/MP3.

### Меню iPod → Отключение iPod



You can safely disconnect the device

Для отображения меню iPod нажмите на кнопку **MENU-TUNE** во время воспроизведения.

Поворачивая ручку управления **MENU-TUNE**, перейдите к пункту **Eject iPod** и затем нажмите кнопку **MENU-TUNE**. Появится сообщение, что устройство можно безопасно отключить.

Отсоедините iPod от разъема USB. Система возвратится в предыдущий режим.

### Внешний источник аудиосигнала (AUX)

Только для моделей, поддерживающих подключение внешнего источника аудиосигнала.

### Основные кнопки и ручки управления

Следующие основные кнопки и органы управления позволяют управлять прослушиванием записей с внешнего устройства через высококачественные динамики информационно-развлекательной системы.

(9) Кнопка **CD/AUX**

При подключенном внешнем источнике аудиосигнала нажатием этой кнопки выберите режим воспроизведения сигнала от внешнего источника (AUX).

### (2) Ручка регулировки ВКЛ/ГРОМКОСТЬ

Служит для регулировки громкости.

### Подключение внешнего источника аудиосигнала

Подключите аудиовыход внешнего аудиоустройства к разъему AUX 1 или 2.

- AUX 1: Находится в информационно-развлекательной системе

AUX 2: Находится в перчаточном ящике у пассажирского сиденья

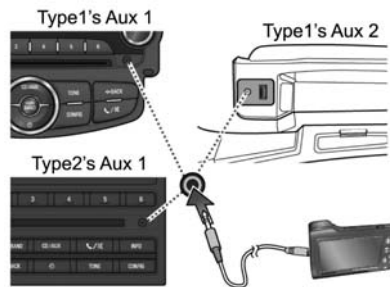

- После подключения информационно-развлекательная система автоматически переключится на воспроизведение сигнала от внешнего источника.

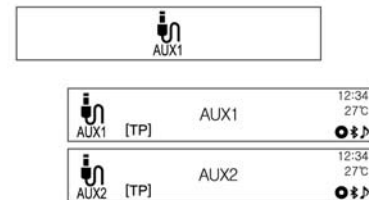

Если внешний источник сигнала уже был подключен ранее, выберите воспроизведение сигнала от внешнего источника, нажимая кнопку **CD/AUX**.

## Телефон

### Bluetooth®

#### Основные кнопки и ручки управления

Описанные ниже кнопки и органы управления используются для управления воспроизведением музыкальных файлов и управления телефонными звонками через Bluetooth.

#### (9) Кнопка **CD/AUX**

При подключенном Bluetooth-устройстве с музыкальным плеером повторное нажатие этой кнопки позволяет перейти в режим воспроизведения музыки через Bluetooth.

#### (14) Кнопка и ручка управления **MENU-TUNE**

- При нажатии этой кнопки в режиме подключения телефона через Bluetooth выводится экран меню.
- Поворачивая ручку управления, можно выбирать пункты меню и настраивать значения параметров.

#### (8) Кнопки **◀SEEK▶**

- Нажатие этих кнопок в режиме воспроизведения звука через Bluetooth позволяет перейти к предыдущей или следующей записи.
- Нажмите и удерживайте кнопку для быстрого перемещения назад или вперед по записи, для возврата к нормальной скорости воспроизведения отпустите кнопку..

## Подключение Bluetooth

### Регистрация Bluetooth-устройства

Для подключения Bluetooth-устройства к информационно-развлекательной системе устройство необходимо зарегистрировать.

Предварительно в меню настроек Bluetooth устройства установите режим видимости, чтобы другие устройства могли найти это устройство.

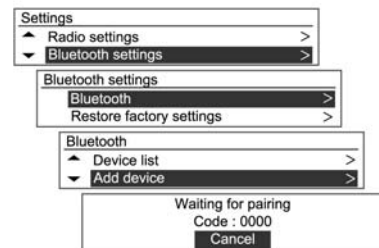

Нажмите кнопку **CONFIG**, при помощи кнопки с ручкой управления **MENU-TUNE** перейдите в меню Phone (Телефон) → Bluetooth

settings (настройки Bluetooth)  
→ Bluetooth → Add device (Добавить устройство) и нажмите кнопку **MENU-TUNE**.

- Bluetooth-устройством можно зарегистрировать не только при помощи кнопки **CONFIG**, но и через меню Phone (Телефон)  
→ Bluetooth settings (Настройки Bluetooth) → Bluetooth → Add device (Добавить устройство).
- Если к информационно-развлекательной системе уже подключено Bluetooth-устройство, появится сообщение "Bluetooth is busy".
- При готовности к соединению будут выведены соответствующее сообщение и запрос кода безопасности. Значение кода по умолчанию - 0000, его можно изменить в меню System setup (Настройка системы) → Bluetooth settings (Настройки Bluetooth) → Bluetooth → Change Bluetooth code (Изменить код Bluetooth).

На подключаемом Bluetooth-устройстве появится запрос на подключение от информационно-развлекательной системы.

Введите на Bluetooth-устройстве код безопасности информационно-развлекательной системы.

Когда подключаемое Bluetooth-устройство будет успешно зарегистрировано в информационно-развлекательной системе, на экране появится информация о подключенном устройстве.



- В информационно-развлекательной системе можно зарегистрировать до пяти Bluetooth-устройств.
- Соединение с некоторыми Bluetooth-устройствами возможно только при выбранной опции "Always connect" ("Подключаться всегда").

### Подключение/удаление/ отсоединение Bluetooth-устройств

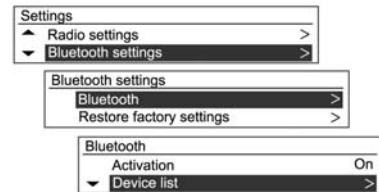

### Внимание

Если к системе уже подключено Bluetooth-устройство, необходимо сначала отключить его.

Предварительно в меню настроек Bluetooth устройства установите режим видимости, чтобы другие устройства могли найти это устройство.

Нажмите кнопку **CONFIG**, при помощи кнопки с ручкой управления **MENU-TUNE** перейдите в меню System setup (Настройка системы) → Bluetooth settings (настройки Bluetooth) → Bluetooth → Device list (Список устройств) и нажмите кнопку **MENU-TUNE**.

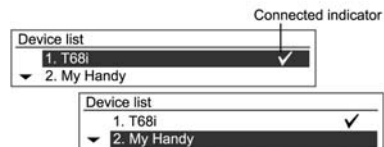

При помощи кнопки с ручкой управления **MENU-TUNE** перейдите от зарегистрированного Bluetooth-устройства к устройству, которое необходимо подключить, и нажмите кнопку **MENU-TUNE**.

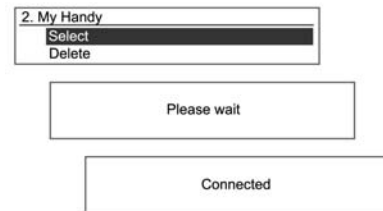

Для регистрации устройства выберите при помощи ручки управления **MENU-TUNE** пункт Select и нажмите кнопку **MENU-TUNE**; для удаления устройства выберите Delete и нажмите кнопку.

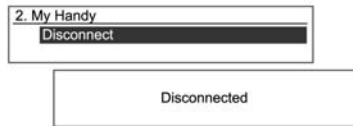

Для отсоединения подключенного устройства на экране со списком устройств поворотом ручки управления выберите подключенное устройство, выберите опцию Disconnect (Отсоединить) и нажмите кнопку **MENU-TUNE**.

### Замечания о регистрации / подключении Bluetooth-устройств

- Если подключить Bluetooth-устройство не удастся, удалите весь список Bluetooth-устройств в подключаемом устройстве и повторите попытку. Если удаление всего списка устройств не помогает, вытащите и устано-

вите обратно батарею питания и повторите попытку соединения.

- Если проблема с Bluetooth-устройством возникла после подключения, при помощи ручки управления с кнопкой **MENU-TUNE** выберите System setup (Настройка системы) → Bluetooth settings (Настройка Bluetooth) → Restore factory settings (Восстановить настройки по умолчанию). При возникновении проблем с соединением Bluetooth-устройства и информационно-развлекательной системы установите на устройстве настройки по умолчанию.
- В некоторых случаях удается подключить через Bluetooth только функции громкой связи или воспроизведения звука через Bluetooth, хотя подключение выполняется в режиме стереогарнитуры. В этом случае попробуйте подключить Bluetooth-устройство к информационно-развлекательной системе еще раз.

- Для Bluetooth-устройств, не поддерживающих стереогарнитуру, функцию воспроизведения звука через Bluetooth использовать нельзя.
- Прослушивание музыки через Bluetooth невозможно, если к порту USB подключен iPhone. Это обусловлено особенностями iPhone.

### Воспроизведение звука через Bluetooth

#### Порядок воспроизведения звука через Bluetooth

- Мобильный телефон или Bluetooth-устройство должны поддерживать спецификацию A2DP (Advanced Audio Distribution Profile) версии 1.2 или выше; устройство или телефон должны быть зарегистрированы и подключены к системе.
- На мобильном телефоне или Bluetooth-устройстве выберите тип подключаемого Bluetooth-устройства "стереогарнитура".

Если подключение в режиме стереогарнитуры выполнено успешно, в правом нижнем углу экрана появится пиктограмма с изображением ноты [♪].

- Не подключайте мобильный телефон к интерфейсу Bluetooth. Подключение во время воспроизведения CD/MP3 или звука через Bluetooth может привести к ошибке.

### Воспроизведение звука через Bluetooth



Нажимая кнопку **CD/AUX**, выберите режим воспроизведения звука с подключенного через Bluetooth устройства.

Если Bluetooth-устройство не подключено, эта опция недоступна.

При включении мобильного телефона или Bluetooth-устройства начнется воспроизведение музыкальных файлов.

- Звуковой сигнал с Bluetooth-устройства будет воспроизводиться через информационно-развлекательную систему.
- Для воспроизведения звука через Bluetooth необходимо после подключения мобильного телефона или Bluetooth-устройства в режиме стереогарнитуры хотя бы один раз включить телефон или устройство в режиме плеера. После этого плеер будет автоматически включаться при переходе в режим воспроизведения и автоматически останавливаться при выходе из режима воспроизведения. Некоторые мобильные телефоны

и Bluetooth-устройства не способны автоматически переключаться в режим воспроизведения звука через Bluetooth, если они не находятся в режиме экранной заставки.

Кнопки **◀SEEK▶** позволяют переходить к предыдущей или следующей записи. При длительном нажатии выполняется быстрая перемотка вперед или назад.

- Эта функция работает только с Bluetooth-устройствами, поддерживающими спецификацию AVRCP (Audio Video Remote Control Profile) версии 1.0 или выше. (Некоторые Bluetooth-устройства показывают версию AVRCP при первоначальном подключении).
- Информация о воспроизводимой записи и позиции воспроизведения не отображается на экране информационно-развлекательной системы.

### Замечания о воспроизведении звука через Bluetooth

- При воспроизведении звука через Bluetooth не переключайте записи слишком быстро.
- Передача данных с мобильного телефона в информационно-развлекательную систему происходит с некоторой задержкой.
- Информационно-развлекательная система передает команду на воспроизведение с мобильного телефона только в режиме воспроизведения звука через Bluetooth. Если это происходит в другом режиме, система передает команду остановить воспроизведение. В зависимости от настроек мобильного телефона на выполнение команды воспроизведения/остановки может потребоваться некоторое время.
- Если мобильный телефон или Bluetooth-устройство не находятся в режиме экранной заставки, воспроизведение может не запуститься автоматически, даже если команда будет подана

из режима воспроизведения звука через Bluetooth. Если воспроизведение звука через Bluetooth не работает, проверьте, находится ли мобильный телефон в режиме экранной заставки.

- Иногда при воспроизведении звука через Bluetooth звук может прерываться. Информационно-развлекательная система воспроизводит аудиосигнал в таком виде, как он передается с мобильного телефона или Bluetooth-устройства.

### Сообщения об ошибках Bluetooth и рекомендации по устранению неполадок

#### ■ Bluetooth deactivated (Bluetooth отключен)

Проверьте, включен ли интерфейс Bluetooth в настройках Bluetooth можно использовать после включения интерфейса.

#### ■ Bluetooth is busy (Bluetooth занят)

Проверьте, подключены ли какие-либо устройства Bluetooth.

Чтобы подключить другое устройство, отключите уже подключенные и повторите попытку подключения.

#### ■ Device list is full (Список устройств заполнен)

Убедитесь, что зарегистрированных устройств меньше 5. Можно зарегистрировать не более 5 Bluetooth-устройств.

#### No phone book available (Нет телефонной книги)

Такое сообщение может появляться, если мобильный телефон не поддерживает передачу телефонной книги. Если это сообщение продолжает появляться в ходе нескольких попыток, значит, устройство не поддерживает передачу телефонной книги.

#### Примечание

Такое сообщение также может появиться, если передача телефонной книги поддерживается, но при передаче данных произошла ошибка. В таком случае повторите обновление данных.

### ■ Phone book is empty (Телефонная книга пуста)

Такое сообщение отображается, если на мобильном телефоне не сохранено ни одного телефонного номера. Это сообщение также появляется, если телефон поддерживает передачу списков вызовов, но формат передачи несовместим с информационно-развлекательной системой.

## Телефон с устройством громкой связи

### Прием вызовов

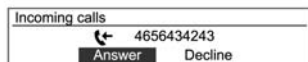

При поступлении телефонного вызова на подключенный через Bluetooth мобильный телефон, воспроизведение записи прерывается и звучит сигнал вызова; одновременно отображается соответствующая информация.

### Внимание

Для некоторых моделей мобильных телефонов возможна передача мелодии звонка. Если громкость звонка недостаточна, отрегулируйте ее на мобильном телефоне.

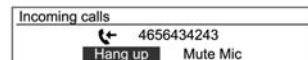

Чтобы принять вызов, нажмите кнопку вызова на пульте управления на рулевом колесе, или поворотом ручки управления **MENU-TUNE** выберите пункт **Answer** (Ответ) и затем нажмите кнопку **MENU-TUNE**.

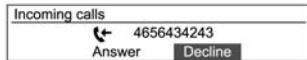

- Чтобы отклонить вызов, нажмите кнопку **Выкл.микрофон/Отбой** на пульте управления на рулевом колесе, или нажмите кнопку **MENU-TUNE** и выберите Decline (Отклонить) при помощи ручки управления.
- Во время разговора можно отключить микрофон, выбрав пункт Mute Microphone при помощи ручки управления и кнопки **MENU-TUNE**.

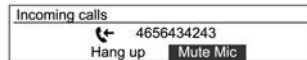

- Чтобы перейти в режим конфиденциального разговора, во время разговора нажмите кнопку вызова на пульте управления на рулевом колесе (некоторые модели телефонов могут не поддерживать этот режим).



- Некоторые модели мобильных телефонов не переключаются автоматически в режим конфиденциального разговора при приеме вызова через информационно-развлекательную систему с подключением через Bluetooth. Это зависит от особенностей конкретной модели телефона.
- Если оператор связи предоставляет услуги связи с несколькими абонентами, при телефонном разговоре через информационно-развлекательную систему можно выполнять другие звонки.

- При разговоре с участием трех или более абонентов отображаемая информация может отличаться от фактической.

## Повторный набор номера

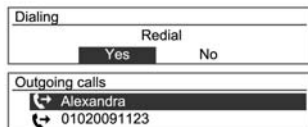

Нажмите кнопку вызова на пульте управления на рулевом колесе для перехода в меню повторного набора номера или нажмите и удерживайте эту кнопку для отображения списка абонентов.

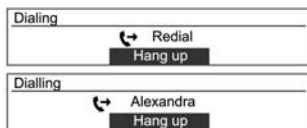

Поворотом ручки **MENU-TUNE** выберите Yes или нужного абонента и затем нажмите кнопку **MENU-TUNE** или кнопку вызова для установления соединения.

- Если мобильный телефон не находится в режиме ожидания, функция повторного набора номера может быть недоступна. Это зависит от возможностей мобильного телефона.
- При повторном наборе номера номер подключенного телефона не отображается.

- В зависимости от модели мобильного телефона соединение может устанавливаться через списки принятых или пропущенных звонков, а не через режим повторного набора номера. Это зависит от возможностей мобильного телефона.

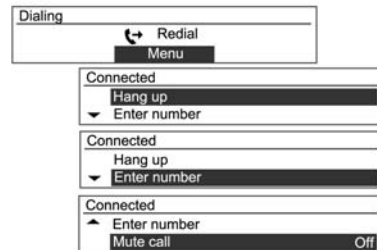

Чтобы просмотреть возможные действия во время соединения, нажмите кнопку **MENU-TUNE** при установленном соединении.

Для использования функций, показанных в меню, воспользуйтесь кнопкой **MENU-TUNE** и ручкой управления.

Чтобы во время разговора переключиться в режим конфиденциального разговора, нажмите и удерживайте кнопку вызова на пульте управления на рулевом колесе.

## Набор телефонного номера

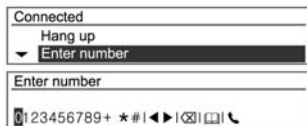

Чтобы ввести телефонный номер для звонка по телефону, нажмите кнопку **MENU-TUNE**, поворотом ручки управления выберите пункт Enter number (Ввод номера), затем нажмите кнопку **MENU-TUNE**.



Поворотом ручки **MENU-TUNE** выберите нужную цифру и подтвердите выбор нажатием кнопки **MENU-TUNE**.

- Повторяйте, пока не будут набраны все цифры номера.
- Для удаления одной цифры нажмите на кнопку ◀ **BACK**; чтобы удалить все введенные цифры, нажмите и удерживайте эту же кнопку.
- Следующие пункты меню предназначены для редактирования введенного текста.

- ◆ Стрелки: перемещение позиции ввода
- ◆ Удаление: удаление введенного символа
- ◆ Телефонная книга: поиск в телефонной книге (возможен после синхронизации телефонных номеров)
- ◆ Набор: набор введенного номера

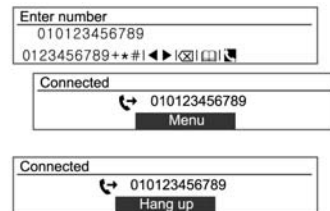

Завершив ввод номера телефона, поворотом ручки управления **MENU-TUNE** выберите пиктограмму набора номера [☎] и нажмите кнопку/ручку управления для выполнения вызова.

Чтобы завершить соединение, поворотом ручки **MENU-TUNE** выберите пиктограмму завершения соединения и нажмите кнопку **MENU-TUNE**.

## Использование меню телефона

Меню телефона → Телефонная книга → Поиск

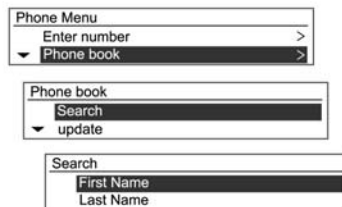

Нажмите кнопку **MENU-TUNE**. поворотом ручки **MENU-TUNE** выберите пункт Phone book и нажмите кнопку **MENU-TUNE**.

На экране появится сообщение с пустым списком контактов, и вы вернетесь в предыдущее меню.

Поворотом ручки управления **MENU-TUNE** выберите Search (Поиск) и нажмите кнопку **MENU-TUNE**.

Поворотом ручки **MENU-TUNE** выберите First name (Имя) или Last Name (Фамилия) и нажмите кнопку **MENU-TUNE**.

Search				
ABC	DEF	GHI	JKL	MNO
PQRS	TUV	WXYZ	0-9	etc

Please Wait

Поворотом ручки управления **MENU-TUNE** выберите условие или диапазон поиска и нажмите кнопку **MENU-TUNE**.

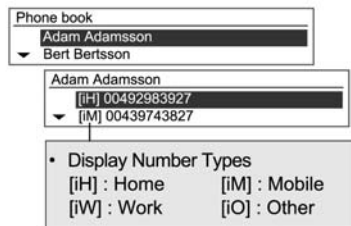

Поворотом ручки управления **MENU-TUNE** выберите нужный пункт в результатах поиска и нажмите **MENU-TUNE** для просмотра подробных сведений о выбранном пункте.

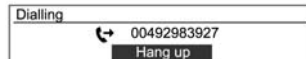

Чтобы позвонить по соответствующему номеру, нажмите кнопку **MENU-TUNE**.

Более подробно см. пункт "Звонки по телефону".

Phone Menu (Меню телефона)  
→ Phone book (Телефонная книга)  
→ Update (Обновление)



Обновление телефонной книги системы в соответствии с телефонной книгой подключенного мобильного телефона.

Кнопкой и ручкой управления **MENU-TUNE** выберите Phone Menu → Phone book → Update и затем нажмите кнопку **MENU-TUNE**.

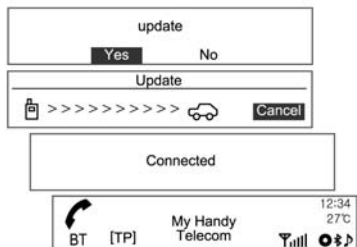

Поворотом ручки управления **MENU-TUNE** выберите Yes (Да) или No (нет) и нажмите кнопку **MENU-TUNE** для запуска или отмены обновления.

#### Замечание по синхронизации телефонной книги

- Эту функцию можно использовать с мобильными телефонами, которые поддерживают синхронизацию телефонной книги и передачу истории вызовов. Если подключенный к системе телефон не поддерживает эти функ-

ции, историю вызовов можно вывести через информационно-развлекательную систему.

- Возможно обновление не более 1000 номеров телефонов.
- Имейте в виду, что громкая связь и воспроизведение звука через Bluetooth во время обновления будут отключены. Другие функции будут по-прежнему доступны.
- При обновлении телефонной книги может быть выдан запрос на подтверждение синхронизации. Если экран остается длительное время в режиме ожидания, проверьте, не запрашивает ли мобильный телефон подтверждение синхронизации. Если в синхронизации будет отказано, все Bluetooth-соединения мобильного телефона будут разорваны и устройство нужно будет подключить повторно.
- При получении истории вызовов на мобильном телефоне может быть запрошено подтверждение синхронизации. Если экран ос-

тается длительное время в режиме ожидания, проверьте, не запрашивает ли мобильный телефон подтверждение синхронизации.

Если в синхронизации будет отказано, все Bluetooth-соединения мобильного телефона будут разорваны и устройство нужно будет подключить повторно.

- Если в информации, хранящейся на мобильном телефоне, имеются ошибки, обновление телефонной книги может не состояться.
- Информационно-развлекательная система работает только с информацией в формате UTF-8.
- Если во время обновления телефонной книги или передачи истории вызовов будут активированы другие приложения (игры, поиск на карте, навигация и т.д.), процесс обновления/передачи может быть нарушен.

Это обусловлено тем, что другие приложения, работающие на мобильном телефоне, влияют на передачу данных.

- После завершения обновления телефонной книги и передачи истории вызовов все Bluetooth-соединения, связанные с громкой связью и воспроизведением музыки, будут разорваны и установлены заново.
- Если информационно-развлекательная система выключается во время разговора по телефону, звонок переводится на мобильный телефон. Для некоторых моделей телефонов функцию перевода звонка необходимо настроить заранее.
- Если пользователь разрывает соединение непосредственно (через информационно-развлекательную систему или мобильный телефон), автоматическое восстановление соединения не производится.

Автоматическое восстановление соединения: эта функция авто-

матически находит и подключает последнее ранее подключенное устройство.

- В телефонной книге при ее выборе могут отображаться не все абоненты, данные которых сохранены в телефоне. Информационно-развлекательная система отображает только списки, переданные с мобильного телефона.
- При обновлении телефонной книги можно сохранить не более четырех телефонов для каждой записи телефонной книги (мобильный телефон, рабочий телефон, домашний телефон, другой телефон).
- Если во время обновления телефонной книги изменить настройку языка, все предыдущие обновления будут удалены.
- Если на мобильном телефоне не настроен режим ожидания, звонки через информационно-развлекательную систему невозможны.

- При обновлении операционной системы мобильного телефона настройки Bluetooth могут измениться.
- Специальные символы и буквы неподдерживаемых языков отображаются как "\_\_\_\_\_".
- Вызовы с номеров, сохраненных в телефонной книге без имени, могут отображаться как "No number in contact" (Нет в телефонной книге).
- Информационная система отображает записи телефонной книги, историю вызовов и информацию для повторного набора, переданные с мобильного телефона.

### Меню телефона → Телефонная книга → Удалить все

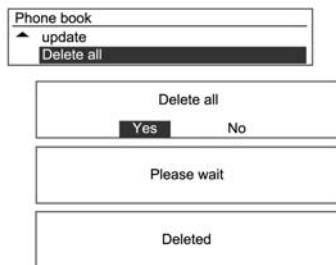

Будут удалены все номера телефонов, сохраненные в телефонной книге системы.

Кнопкой и ручкой управления **MENU-TUNE** выберите Phone Menu → Phone book → Delete All и затем нажмите кнопку **MENU-TUNE**.

Поворотом ручки управления **MENU-TUNE** выберите Yes (Да) или No (нет) и нажмите кнопку

**MENU-TUNE** для удаления всех записей телефонной книги или отмены.

### Меню телефона → Списки вызовов

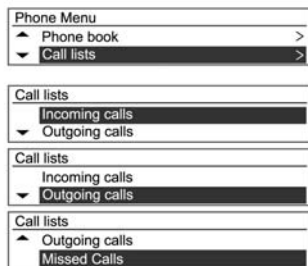

Проверка, использование и удаление записей. Кнопкой и ручкой управления **MENU-TUNE** выберите Phone Menu → Phone book → Call Lists и затем нажмите кнопку **MENU-TUNE**.

Кнопкой и ручкой управления **MENU-TUNE** выберите список вызовов для подробного просмотра и затем нажмите кнопку **MENU-TUNE**.

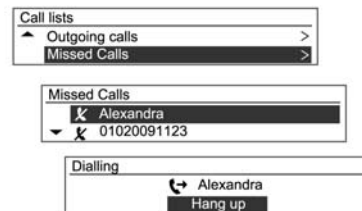

Поворачивая ручку **MENU-TUNE**, просмотрите историю вызовов и выберите номер для соединения.

Нажмите кнопку **MENU-TUNE**, чтобы позвонить по номеру, выбранному в истории вызовов.

- Список вызовов может отображаться на мобильном телефоне и в информационно-развлекательной системе по-разному. После подтверждения телефонная книга и список звонков будут переданы в информационно-развлекательную систему.

- Список вызовов может отображаться на мобильном телефоне и в информационно-развлекательной системе по-разному. Информационно-развлекательная система отображает информацию из мобильного телефона в том виде, как она была передана.

### Phone Menu (Меню телефона) → Bluetooth Settings (Настройки Bluetooth)

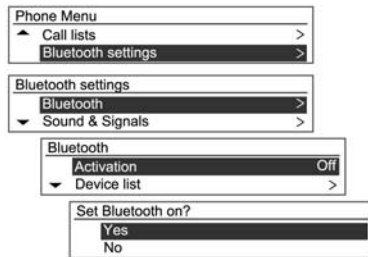

Настройки Bluetooth. Ручкой управления **MENU-TUNE** выберите Phone Menu → Bluetooth Settings

и затем нажмите кнопку **MENU-TUNE**. Чтобы включить Bluetooth, зарегистрировать/подключить/удалить Bluetooth-устройство или изменить код Bluetooth, выберите Bluetooth при помощи кнопки и ручки управления **MENU-TUNE** и затем настройте соответствующий параметр при помощи кнопки и ручки управления **MENU-TUNE**.

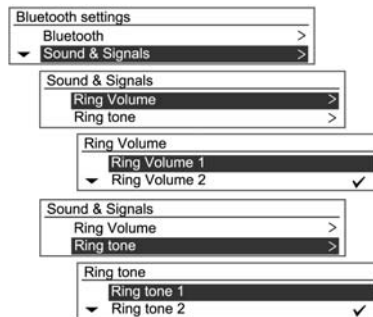

Для настройки мелодии и громкости звонка при использовании Bluetooth выберите Sound & Signal (Звук и сигнал) при помощи кнопки и ручки управления **MENU-TUNE**,

а затем установите нужные параметры ручкой управления и кнопкой.

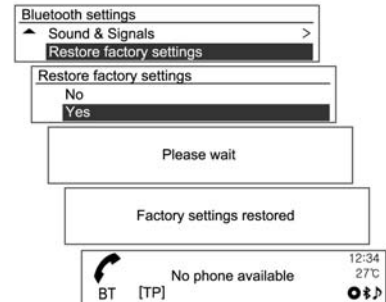

Для возврата настроек Bluetooth к значениям по умолчанию выберите пункт восстановления настроек при помощи кнопки и ручки управления **MENU-TUNE**, выберите Yes и подтвердите выбор нажатием кнопки **MENU-TUNE**.

- Некоторые модели мобильных телефонов могут передавать мелодии звонка в информационно-развлекательную систему. С такими мобильными телефонами выбор мелодии звонка невозможен.
- Если мобильный телефон передает мелодию звонка, громкость звонка будет зависеть от громкости, установленной на телефоне. Если громкость звонка недостаточна, отрегулируйте ее на мобильном телефоне.

## Климат-контроль

Системы климат-контроля ..... 165

Вентиляционные отверстия .... 171

Техническое обслуживание .... 172



## Системы климат-контроля

### Система обогрева и вентиляции



Органы управления:

- Температура
- Скорость вращения вентилятора
- Распределение воздуха
- Отопление
- Оттаивание ветрового стекла

- Рециркуляция воздуха 
- Подогрев заднего стекла  36 и наружного зеркала  33.

### Температура

Для регулировки температуры поверните ручку.

красный = тепло

синий = холодно

Эффективный обогрев невозможен до достижения рабочей температуры двигателя.

### Скорость вращения вентилятора

Регулируйте воздушный поток, переключая вентилятор на соответствующую скорость.

### Распределение воздуха

Выберите воздушное отверстие вращением центральной ручки.

: Воздушный поток направлен на верхнюю часть тела. Каждое воздушное отверстие можно регулировать отдельно.

: Воздушный поток направлен на верхнюю часть тела и на пол.

: Большая часть воздушного потока направляется на пол, небольшое количество воздуха направляется на ветровое стекло и в боковые воздушные отверстия.

: Большая часть воздушного потока направляется на пол и ветровое стекло; небольшое количество воздуха направляется в боковые воздушные отверстия.

: Большая часть воздушного потока направляется на ветровое стекло, небольшое количество воздуха направляется в боковые воздушные отверстия.

## Отопление

### Режим нормального обогрева

1. Для включения обогрева переведите ручку регулирования температуры в красную зону.
2. Поверните ручку распределения воздуха.
3. Установите ручку регулирования подачи воздуха на требуемую скорость.

### Режим максимального обогрева

Режим максимального нагрева предназначен для быстрого прогрева автомобиля.

Не включайте этот режим на длительные периоды времени. Иначе это может привести к аварии: воздух в салоне может застояться, вследствие чего на окнах может осесть влага, ухудшающая водителю обзор.



Для очистки окон поверните ручку распределения воздуха в положение ОТТАИВАНИЕ .

Для включения режима максимального обогрева:

1. Для включения режима рециркуляции нажмите кнопку рециркуляции.
2. Переведите ручку регулирования температуры в конец красной зоны.
3. Установите ручку регулирования скорости вращения вентилятора на максимальную скорость.



## Оттаивание ветрового стекла



1. Поверните ручку распределения воздуха в положение оттаивания .
2. Переведите ручку регулирования температуры в красную зону (теплый воздух).
3. Для быстрого удаления инея установите ручку регулирования подачи воздуха на максимальную скорость.
4. При необходимости откройте боковые вентиляционные отверстия и направьте их рефлекторы на боковые стекла.

## Внимание

Разница температур окружающей среды и ветрового стекла может вызвать запотевание стекла, ограничивая таким образом возможность обзора.

Не используйте режим FLOOR/DEFROST (в ноги/обдув стекол)  или DEFROST (обдув стекол)  при очень влажной погоде и ручке управления температурой в синей зоне.

Это может привести к аварии с причинением вреда автомобилю и здоровью.

## Система рециркуляции воздуха



Режим рециркуляции воздуха включается и выключается кнопкой .

### ⚠ Предупреждение

Вождение с включенной системой рециркуляции воздуха в течение длительного времени может вызвать сонливость. Периодически включайте внешнюю вентиляцию для притока свежего воздуха.

В режиме рециркуляции уменьшается объем поступающего в салон с улицы воздуха. Если рециркуляция включена без охлаждения, влажность воздуха повышается и возможно запотевание стекол. Качество воздуха в салоне со временем ухудшается, что может вызывать у пассажиров чувство сонливости.

### Подогрев заднего стекла и наружного зеркала

Подогрев заднего стекла и наружного зеркала включается кнопкой

Подогрев заднего стекла ⇨ 36, подогрев зеркал ⇨ 33.

## Кондиционер

### ⚠ Предупреждение

Не следует спать в автомобиле при работающем кондиционере или системе обогрева. Возможно причинение серьезного вреда или смерти из-за недостатка кислорода и/или понижения температуры тела.



Органы управления:

- Температура
- Скорость вращения вентилятора

- Распределение воздуха
- удаление влаги и инея
- Рециркуляция воздуха
- Охлаждение

### Температура

Для регулировки температуры поверните ручку.

красный = тепло

синий = холодно

### Скорость вращения вентилятора

Регулируйте воздушный поток, переключая вентилятор на соответствующую скорость.

### Распределение воздуха

Выберите воздушное отверстие вращением центральной ручки.

: Воздушный поток направлен на верхнюю часть тела. Каждое воздушное отверстие можно регулировать отдельно.

: Воздушный поток направлен на верхнюю часть тела и на пол.

: Большая часть воздушного потока направляется на пол, небольшое количество воздуха направляется на ветровое стекло и в боковые воздушные отверстия.

: Большая часть воздушного потока направляется на пол и ветровое стекло; небольшое количество воздуха направляется в боковые воздушные отверстия.

: Большая часть воздушного потока направляется на ветровое стекло, небольшое количество воздуха направляется в боковые воздушные отверстия.

### Осушение ветрового стекла



1. Поверните ручку распределения воздуха в положение оттаивания .
2. Кнопка рециркуляции будет установлена в режим свежего воздуха, система кондиционирования воздуха автоматически включится.

Если включение системы кондиционирования воздуха не требуется, поверните ручку распределения воздуха в положение ПОЛ/ОТТАИВАНИЕ .

3. Выберите нужную температуру.
4. Установите ручку регулирования подачи воздуха на требуемую скорость.

### Система рециркуляции воздуха



Режим рециркуляции воздуха включается и выключается кнопкой .

### ⚠ Предупреждение

Вождение с включенной системой рециркуляции воздуха в течение длительного времени может вызвать сонливость. Периодически включайте внешнюю вентиляцию для притока свежего воздуха.

В режиме рециркуляции уменьшается объем поступающего в салон с улицы воздуха. Если рециркуляция включена без охлаждения, влажность воздуха повышается и возможно запотевание стекол. Качество воздуха в салоне со временем ухудшается, что может вызывать у пассажиров чувство сонливости.

### Охлаждение

Управляется кнопкой  и работает только при работающем двигателе и вентиляторе.

Кондиционер охлаждает воздух и удаляет из него влагу (осушает), когда наружная температура пре-

вышает температуру замерзания. Образовавшийся конденсат может капать из-под автомобиля.

Если охлаждение или осушение не требуется, отключите систему охлаждения для экономии топлива.

Если ручка регулирования подачи воздуха находится в положении OFF, кондиционирование воздуха не осуществляется.

Даже при включенном кондиционере воздух будет теплым, если ручка температуры установлена в красную зону.

Для выключения системы кондиционирования воздуха поверните ручку управления вентилятором в положение 0.

### Внимание

Используйте только рекомендованный хладагент.

### ⚠ Предупреждение

Системы климат-контроля должны обслуживаться только квалифицированными работниками. При неправильных методах обслуживания возможно причинение травмы.

### Нормальное охлаждение

1. Включите систему кондиционирования воздуха.
2. Переведите ручку регулирования температуры в синюю зону.
3. Поверните ручку распределения воздуха.
4. Установите ручку регулирования подачи воздуха на требуемую скорость.

### Максимальное охлаждение



Используется для максимального охлаждения воздуха в салоне в жаркую погоду или при длительном нахождении автомобиля на солнце.

1. Включите систему кондиционирования воздуха.
2. Для включения режима рециркуляции нажмите кнопку рециркуляции.

3. Переведите ручку регулирования температуры в конец синей зоны.
4. Установите ручку регулирования подачи воздуха на максимальную скорость.

### Вентиляционные отверстия

#### Регулируемые решетки вентиляционных отверстий

Чтобы испаритель не обмерзал из-за недостаточного потока воздуха, при включенном охлаждении должно быть открыто хотя бы одно вентиляционное отверстие.

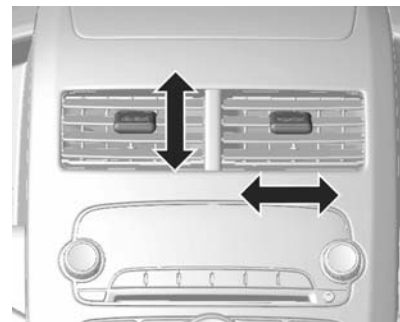

Центральное отверстие не закрывается полностью.

Наклоняя и поворачивая решетку, установите требуемое направление потока воздуха.



Чтобы открыть боковые вентиляционные отверстия, поверните ручку против часовой стрелки, затем поверните в нужном направлении.

Если обдув не нужен, поверните ручку по часовой стрелке.

### ⚠ Предупреждение

Не прикреплять к ламелям сопел обдува никаких посторонних предметов. Опасность повреждения и травмирования в случае аварии.

### Неподвижные вентиляционные отверстия

Дополнительные вентиляционные отверстия располагаются под ветровым стеклом, под окнами передних дверей и в нишах для ног.

## Техническое обслуживание

### Воздухозаборник

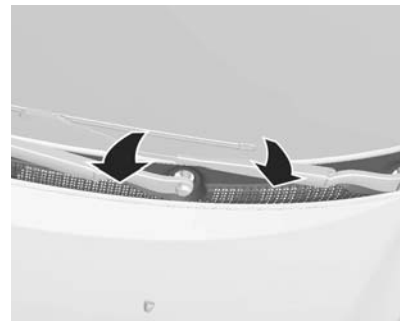

Для обеспечения необходимого притока воздуха, расположенные в моторном отделении перед ветровым стеклом воздухозаборные отверстия должны быть свободны.

При необходимости удалите листья, грязь или снег.

## Фильтр салона

### Воздушный фильтр для салона автомобиля

Фильтр задерживает пыль, сажу, пыльцу, споры, присутствующие в поступающем через воздухозаборник в салон автомобиля воздухе.



Замена фильтра:

1. Извлечение перчаточного ящика.

Для снятия перчаточного ящика откройте его и потяните на себя.

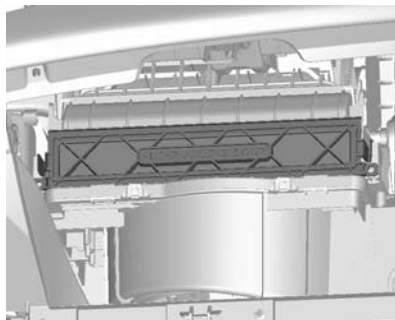

2. Снимите крышку фильтра, отвинтив винты с обеих сторон крышки.
3. Замените фильтр кондиционера воздуха.
4. Установите крышку фильтра и перчаточный ящик в обратном порядке.

#### Примечание

Для замены фильтра рекомендуем обратиться в авторизованный сервис-центр.

#### Внимание

Более частое обслуживание воздушного фильтра требуется при постоянной езде по пыльным и не мощным дорогам или в условиях загрязнения воздуха.

Эффективность фильтра снижается, и это наносит вред органам дыхания.

### Нормальная работа кондиционера

Для обеспечения непрерывной эффективной работы необходимо включать охлаждение на несколько минут один раз в месяц, независимо от погоды и времени года. При низкой наружной температуре охлаждение воздуха невозможно.

## Обслуживание

Для обеспечения оптимальной эффективности охлаждения рекомендуется раз в год проверять систему климат-контроля.

- Испытание на функциональность и герметичность
- Функциональность обогрева
- Проверка наличия утечек
- Проверка приводных ремней
- Очистка конденсатора
- Слив жидкости из испарителя
- Проверка работоспособности

### Внимание

Используйте только рекомендованный хладагент.

### ⚠ Предупреждение

Системы климат-контроля должны обслуживаться только квалифицированными работниками. При неправильных методах обслуживания возможно причинение травмы.

## Вождение и управление автомобилем

Советы водителю .....	175
Запуск и эксплуатация .....	175
Отработавшие газы .....	180
Автоматическая коробка передач .....	182
Механическая коробка передач .....	187
Тормозная система .....	188
Системы контроля движения ..	191
Круиз-контроль .....	193
Система обнаружения объектов .....	196
Топливо .....	198

## Советы водителю

### Управление автомобилем

#### **Запрещается движение накатом с выключенным двигателем**

Многие системы при этих условиях не работают (например, усилители тормозной системы и рулевого управления). Выбирая такой стиль езды, вы подвергаете опасности себя и окружающих.

#### **Педали**

Чтобы обеспечить полный ход педалей, не размещайте под ними коврики.

## Запуск и эксплуатация

### Обкатка нового автомобиля

Соблюдение следующих мер предосторожности на протяжении первых нескольких сотен километров пробега позволит обеспечить экономичность, сохранить оптимальные ходовые качества и продлить срок службы автомобиля:

- Избегайте резких стартов с полностью открытой дроссельной заслонкой.
- Не разгоняйте двигатель до высоких оборотов без нагрузки.
- Избегайте резких торможений, кроме экстренных ситуаций. Соблюдение этого требования необходимо для правильной работы тормозов.
- Во избежание повреждения двигателя и для экономии топлива не допускайте резких стартов, ускорений и продолжительного движения на высокой скорости.

Избегайте ускорения при полностью открытой дроссельной заслонке на низшей передаче.

- Не буксируйте другие транспортные средства.

## Положения замка зажигания

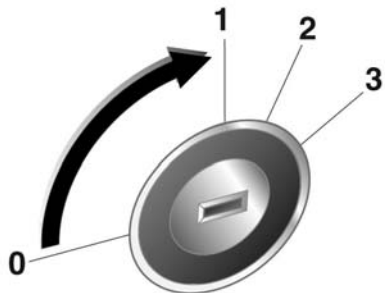

30051

- 0 (LOCK) = Зажигание выключено
- 1 (ACC) = Зажигание выключено, рулевое колесо разблокировано

- 2 (ON) = Зажигание включено, предварительный подогрев двигателя
- 3 (START) = Пуск

### ⚠ Опасность

При движении запрещается поворачивать ключ зажигания в положение 0 или 1.

Отключаются все системы автомобиля и усилитель тормозов с возможным причинением вреда автомобилю, здоровью или даже смерти.

### Внимание

Не оставляйте надолго ключ в положении 1 или 2 при неработающем двигателе.

Это приведет к разрядке аккумуляторной батареи.

## Запуск двигателя

### Запуск двигателя ключом зажигания

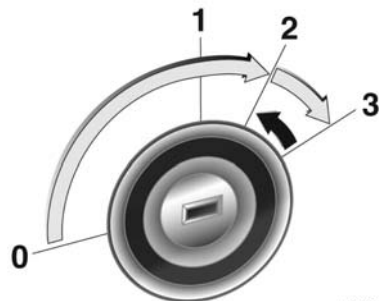

30047

- Поверните ключ в положение 1, немного поверните рулевое колесо для отключения его блокировки.
- Механическая коробка передач: выжмите сцепление.
- Автоматическая коробка передач: Переведите селектор в положение P или N.

- Не нажимайте педаль акселератора.
- Дизельный двигатель: для предварительного прогрева установите ключ в положение 2, подождите, пока не погаснет индикатор .
- Поверните ключ в положение 3, выжимая педали сцепления и тормоза; отпустите педали после запуска двигателя.

Перед повторным пуском или для выключения двигателя, верните ключ в положение 0.

### Внимание

Не допускайте непрерывной работы стартера более 10 секунд.

Если двигатель не запустился, подождите 10 секунд перед повторной попыткой.

Это предотвратит повреждение стартера.

## Система остановки-запуска двигателя

Система автоматической остановки и пуска двигателя помогает сократить расход топлива и выброс вредных веществ с отработавшими газами. Двигатель выключается автоматически, если автомобиль движется на малой скорости или стоит.

Двигатель будет запущен автоматически при нажатии на педаль сцепления.

### Включение

Система остановки-запуска двигателя активируется сразу же после включения зажигания.

## Отключение



Чтобы принудительно отключить систему автоматической остановки и пуска двигателя, нажмите клавишу **eco**.

Если система отключена, светодиод подсветки клавиши гаснет.

### Автоматическая остановка двигателя

Если автомобиль движется с низкой скоростью или стоит на месте, для включения функции автоматической остановки двигателя необходимо выполнить следующие действия:

- Переведите рычаг переключения передач в положение N
- Отпустите педаль сцепления

Двигатель будет заглушен, при этом зажигание останется включенным.

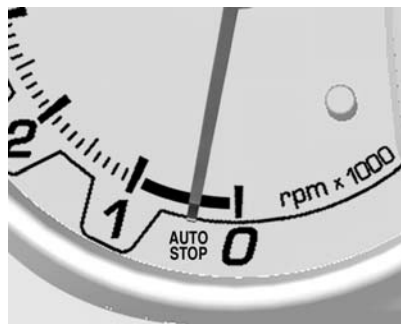

После остановки двигателя стрелка тахометра переместится в положение **AUTOSTOP**.

В режиме автоматической остановки двигателя система отопления, усилитель рулевого управления и усилитель тормоза продолжают работать.

В зависимости от требуемой мощности система кондиционирования может как блокировать, так и не блокировать срабатывание системы остановки-запуска двигателя.

### Условия автоматической остановки двигателя

- Система автоматической остановки и пуска двигателя не отключена принудительно
- Капот полностью закрыт
- Дверь водителя закрыта или застегнут ремень безопасности водителя
- Аккумулятор достаточно заряжен и находится в исправном состоянии
- Двигатель прогрет

- Температура охлаждающей жидкости двигателя не слишком низка
- Температура воздуха за бортом не слишком низка
- Не включена функция удаления инея
- Включение режима остановки двигателя не заблокировано системой климат-контроля
- В камере вакуумного усилителя тормоза имеется достаточное разрежение
- Автомобиль находился в движении после предыдущей автоматической остановки двигателя

### Пуск двигателя водителем

Чтобы снова запустить двигатель, выжмите педаль сцепления.

После запуска двигателя стрелка тахометра переместится в зону оборотов холостого хода.

Если перед выжиманием сцепления водитель переместит рычаг переключения передач из положения N, включится индикатор .

Индикатор гаснет после нажатия педали сцепления.

### **Автоматический пуск двигателя в режиме Autostop**

Если в режиме остановки двигателя будет выполнено одно из следующих условий, система автоматической остановки и пуска двигателя самостоятельно запустит двигатель.

- Система автоматической остановки и пуска двигателя отключена принудительно
- Открыта крышка капота
- Отстегнут ремень безопасности водителя и открыта дверь водителя
- Температура двигателя слишком низка
- Аккумуляторная батарея разряжена
- В камере вакуумного усилителя тормоза отсутствует достаточное разрежение
- Автомобиль начал движение

- Включена функция удаления инея
- Включение двигателя запрошено системой климат-контроля

### **Стоянка**

- Не оставляйте автомобиль стоять над легко воспламеняющимися объектами. В этом случае причиной пожара может стать высокая температура системы выпуска отработавших газов автомобиля.
- При затягивании стояночного тормоза, не нажимайте кнопку его разблокировки. На спусках или подъемах затягивайте ручной тормоз как можно сильнее. Для уменьшения усилия включения выжмите одновременно педаль тормоза.
- Остановка двигателя и выключение зажигания. Покачайте рулевое колесо, пока не почувствуете, что сработал замок.
- Если автомобиль стоит на ровной поверхности или подъеме,

перед выключением зажигания включите первую передачу. Остановившись на подъеме, поверните передние колеса в сторону от бордюрного камня.

Если автомобиль стоит на спуске, перед выключением зажигания включите заднюю передачу. Поверните передние колеса к бордюроному камню.

- Закройте окна.
- Заприте автомобиль и включите противоугонную сигнализацию.

## Отработавшие газы

### Выхлопные газы

#### Опасность

Отработавшие газы двигателя содержат ядовитый угарный газ, не имеющий цвета и запаха и способный, если его вдохнуть, привести к смертельному исходу.

При попадании отработавших газов в салон автомобиля откройте окна. Устраните причину неисправности на станции технического обслуживания.

Движение с открытым багажным отделением не рекомендуется, поскольку при этом в салон автомобиля могут попасть отработавшие газы.

## Сажевый фильтр дизельного двигателя

Система сажевого фильтра в дизельном двигателе удаляет частицы сажи из отработавших газов двигателя. Система имеет функцию самоочистки (регенерации фильтра), которая автоматически выполняется во время движения. Очистка фильтра производится путем дожигания частиц сажи при высокой температуре. Этот процесс автоматически выполняется при определенных условиях движения и может занимать до 25 минут. При этом возможен повышенный расход топлива. В процессе самоочистки может ощущаться запах дыма; это нормальное явление.



В определенных режимах движения, например при поездках на короткие расстояния, система автоматически очищаться не может.

Если требуется очистка фильтра, мигает индикатор . Продолжите движение, поддерживая частоту вращения двигателя выше 2000 об/мин. При этом начнется процедура очистки фильтра твердых частиц дизельного двигателя.

Контрольный индикатор  гаснет по завершении операции самоочистки.

**Внимание**

Если процесс очистки (регенерации) будет прерван более двух раз, существует высокая вероятность серьезного повреждения двигателя.

**Каталитический нейтрализатор**

Каталитический нейтрализатор уменьшает содержание вредных веществ в отработавших газах.

**Внимание**

Заправка топливом, марка которого не соответствует приведенному на страницах ↻ 198, ↻ 265, может стать причиной повреждения катализатора или других компонентов Вашего автомобиля.

Несгоревший бензин может перегреть и повредить каталитический нейтрализатор. Поэтому избегайте чрезмерно длительных запусков двигателя, не допускайте попадания в топливный бак влаги и не заводите двигатель с толчка или буксировкой.

При пропусках зажигания, нестабильной работе двигателя, снижении мощности двигателя или других проблемах, как можно скорее обратитесь для устранения дефекта на станцию техобслуживания. В случае крайней необходимости, на короткое время можно продолжить движение, при этом частота вращения двигателя и скорость автомобиля не должны быть высокими.

**Внимание**

Не касайтесь каталитического нейтрализатора во время работы двигателя. Нейтрализатор сильно нагревается и может обжечь (например, руку или тело). Прежде чем прикоснуться к каталитическому нейтрализатору, дайте ему остыть при температуре окружающей среды не менее двух часов после остановки двигателя.

## Автоматическая коробка передач

Автоматическая коробка передач может работать как в режиме ручного переключения, так и в режиме автоматического переключения передач.

Автоматическая коробка передач – шестиступенчатая, с электронным управлением.

Шестая передача – повышающая.

### Трогание с места

1. После прогрева двигателя выжмите и удерживайте педаль тормоза и переведите рычаг селектора в положение R, D или M.

### Внимание

Не переключайтесь между положениями D (передний ход) и R (задний ход) или P (стоянка) во время движения автомобиля. Это приведет к повреждению коробки передач и может стать причиной травмы.

2. Отключите стояночный тормоз и отпустите педаль тормоза.
3. Медленно нажмите педаль акселератора для трогания с места.

## Дисплей коробки передач



Находится в комбинации приборов.

Показывает выбранную передачу или режим КПП.

## Рычаг переключения передач

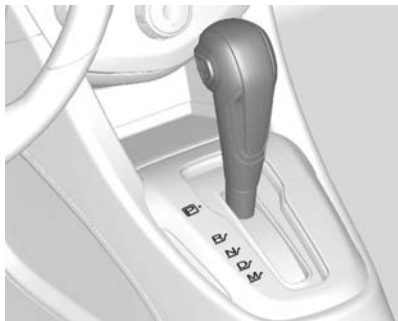

**Р (СТОЯНКА):** Блокируются передние колеса. Переключайтесь в положение Р только на стоящем автомобиле и при задействованном стояночном тормозе.

**Р (ЗАДНЯЯ):** Положение задней передачи. Переключайтесь в положение R только на стоящем автомобиле.

**Н (НЕЙТРАЛЬНОЕ):** Нейтральное положение коробки передач.

**D:** Данное положение предназначено для всех нормальных режимов движения. Позволяет переключаться на все шесть передач переднего хода.

**M:** Ручной режим.

### Внимание

Не нажимайте педаль акселератора при включении передачи.

Запрещается одновременное нажатие педали акселератора и тормоза.

Автомобиль при включении передачи медленно трогается с места после отпущения педали тормоза.

Не допускается использование положения Р (стоянка) вместо стояночного тормоза.

Заглушите двигатель, задействуйте стояночный тормоз и извлеките ключ зажигания при выходе из автомобиля.

Запрещается оставлять без присмотра автомобиль с работающим двигателем.

## Переключение диапазонов передач

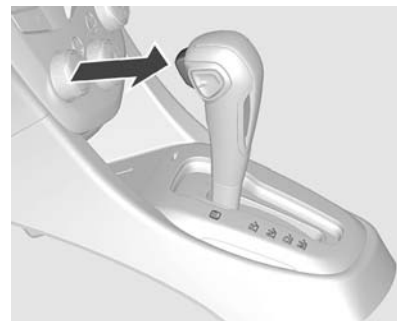

Для переключения между отдельными диапазонами передач необходимо нажимать кнопку разблокировки сбоку рычага переключателя.

При переключении селектора следуйте обозначениям стрелок.

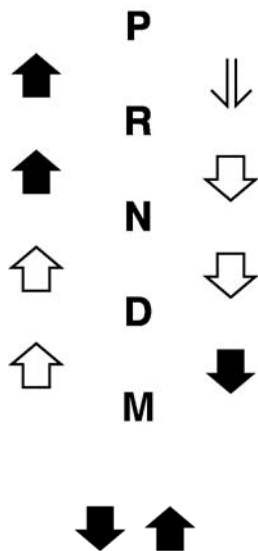

Для переключения нажмите кнопку разблокировки. Стрелками обозначены диапазоны, для которых не требуется нажатие кнопки разблокировки.



Для переключения выжмите педаль тормоза и нажмите кнопку разблокировки.

Диапазоны, для которых требуется нажатие кнопки разблокировки, обозначены стрелками.

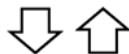

Свободное переключение.

## Ручной режим

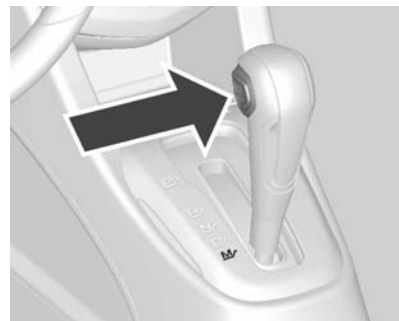

Переставьте рычаг переключателя в положение М.

Нажмите на кнопку переключения передач сбоку на рычаге переключателя.

**ВВЕРХ (+):** переключение на одну передачу вверх.

**ВНИЗ (-):** переключение на одну передачу вниз.

Для обеспечения исправности и безопасности автомобиля система может отказывать в переключении на некоторые передачи при изменении положения рычага переключателя.

В ручном режиме при замедлении автомобиля переключение на низшие передачи происходит автоматически. Когда автомобиль останавливается, происходит автоматическое переключение на 1 передачу.

### Внимание

Правильно переключайте передачи в соответствии с дорожными условиями.

### Торможение двигателем

На затяжных спусках можно использовать торможение двигателем. Для этого последовательно переключайтесь в ручном режиме на низшие передачи.

### ⚠ Предупреждение

Не снижайте передачу коробки передач сразу на две или более ступени.

Это позволит предотвратить повреждение коробки передач или потерю управления и возможные травмы.

### Примечание

Использование эффекта торможения двигателем на затяжных спусках позволяет продлить срок службы тормозных механизмов.

### Раскачивание автомобиля

Раскачивать автомобиль можно только в том случае, если он забуксовал в песке, грязи или снегу.

Попеременно переводите селектор передач в положения D и R.

Не разгоняйте двигатель и избегайте внезапных ускорений.

### Стоянка

После остановки автомобиля нажатием педали тормоза установите переключатель в положение P и включите стояночный тормоз, подняв рычаг до упора, и извлеките ключ зажигания.

### Принудительное переключение на понижающую передачу

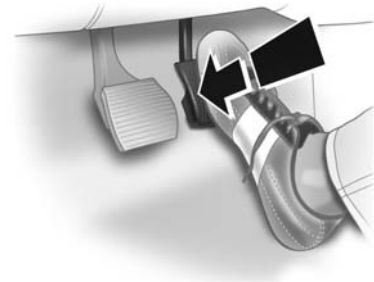

Для более резкого ускорения нажмите педаль акселератора до упора и удерживайте в таком положении. Коробка передач переключится на более низкую передачу в зависимости от оборотов двигателя.

## Неисправности

В случае сбоя загорается индикатор неисправности. Коробка передач блокируется на определенной передаче и более не допускает переключения ни в автоматическом, ни в ручном режиме.

Устраните причину неисправности на станции техобслуживания.

## Сбой электропитания

При сбое питания рычаг селектора передач невозможно вывести из положения Р.

При разрядке аккумуляторной батареи запустите двигатель с помощью пусковых проводов.

Если аккумуляторная батарея не разрядилась, необходимо разблокировать селектор передач и извлечь ключ из замка зажигания.

## Разблокировка селектора передач

Перед выводом селектора из положения "Р" (стоянка) включите зажигание и выжмите до упора педаль тормоза. При невозможности вывода селектора из положения "Р" при включенном зажигании и нажатой педали тормоза выполните следующее:

1. Выключите зажигание и выньте ключ.
2. Выжмите и удерживайте педаль тормоза и поднимите рычаг стояночного тормоза.

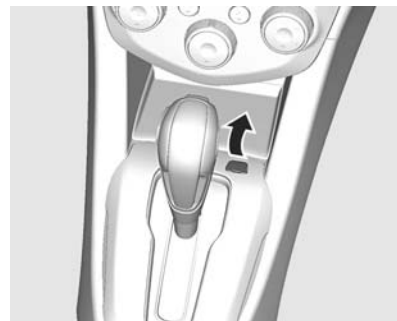

3. Снимите крышку на консоли с помощью тонкого предмета - например, плоской отвертки.

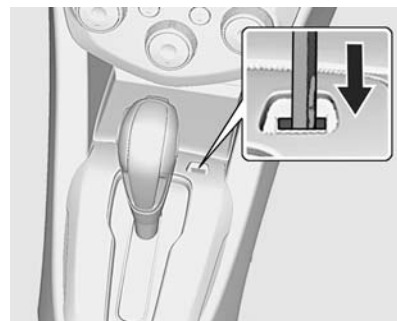

4. Вставьте ключ зажигания в замок и нажмите на него.
5. Включите нейтральную передачу (N).
6. Выньте ключ из замка.
7. Установите крышку на место.
8. Как можно быстрее отремонтируйте автомобиль.

### **⚠ Предупреждение**

Во избежание повреждения коробки передач соблюдайте следующие правила:

Не нажимайте педаль акселератора при переключении из положения P или N в положение R или на переднюю передачу.

Это может привести не только к повреждению коробки передач, но и к потере управления автомобилем.

Старайтесь как можно больше использовать положение D.

Запрещается переключение в положение P или R во время движения автомобиля.

При остановке на подъеме не удерживайте автомобиль на месте путем нажатия на педаль акселератора. Используйте рабочий тормоз.

Нажмите педаль тормоза при переключении из положения P или N в положение R или на передачу переднего хода.

Иначе возможно повреждение коробки передач или неожиданное трогание автомобиля с места, вызывающее потерю водителем управления автомобилем с причинением вреда здоровью, автомобилю или другому имуществу.

## **Механическая коробка передач**



Для включения передачи заднего хода на неподвижном автомобиле потяните кольцо на рычаге переключения передач и включите передачу.

Если передача не включается, установите рычаг в нейтральное положение, отпустите и снова нажмите педаль сцепления; еще раз включите передачу.

Не выжимайте сцепление без необходимости. Во время движения отпускайте педаль сцепления полностью. Не пользуйтесь педалью в качестве подставки для ног.

### Внимание

Не рекомендуется вести автомобиль, положив руку на рычаг переключения передач.

## Тормозная система

Тормозная система состоит из двух независимых контуров.

При отказе одного контура тормозов автомобиль остается способным к торможению благодаря другому контуру тормозов. Однако эффект торможения достигается только при резком нажатии педали тормоза. Для этого требуется гораздо большее усилие. Тормозной путь увеличивается. Прежде чем продолжать поездку, обратитесь за помощью на станцию технического обслуживания.

### Внимание

При неисправности одного тормозного контура требуется большее усилие при нажатии педали тормоза и увеличивается тормозной путь. Немедленно обратитесь в сервис-центр для проверки и ремонта тормозной системы. Рекомендуем обратиться в авторизованный сервис-центр.

Если при нажатии педали тормоза ход педали больше нормального хода, возможно, тормозной системе требуется ремонт.

Незамедлительно обратитесь в сервис-центр. Рекомендуем обратиться в авторизованный сервис-центр.

### Внимание

Во время движения без необходимости не держите ногу на педали тормоза. Это может привести к ускорению износа компонентов тормозных механизмов. Кроме того, это приводит к перегреву тормозов, вызывая увеличение тормозного пути и снижение безопасности движения.

### ⚠ Предупреждение

После проезда по глубоким лужам, мойки автомобиля или интенсивного торможения на крутых спусках возможно временное снижение эффективности тормозов. Это обусловлено возможным намоканием или перегревом элементов тормозов.

При временном снижении эффективности тормозов из-за перегрева выполните следующее: При спуске переключитесь на более низкую передачу. Не допускайте длительных торможений.

В случае временного снижения эффективности торможения из-за наличия влаги на компонентах тормозных механизмов для восстановления нормального торможения выполните следующее:

1. Оцените дорожную обстановку в отношении автомобилей сзади.
2. Поддерживайте безопасную скорость и достаточный запас расстояния до автомобилей, едущих сзади и параллельно.
3. Плавно нажимайте педаль тормоза до восстановления нормального торможения.

## Антиблокировочная тормозная система

Антиблокировочная тормозная система (ABS) предотвращает блокировку колес.

ABS начинает управлять тормозными механизмами, как только колесо проявит тенденцию к блокировке. Управляемость автомобиля сохраняется даже при резком торможении.

Работа системы ABS сопровождается пульсированием тормозной педали и характерным шумом.

Для оптимальной эффективности торможения педаль тормоза должна быть полностью нажата, даже несмотря на ее пульсацию. Не уменьшайте давление на педаль.

Не снижайте усилие нажатия на педаль тормоза.

При начале движения автомобиля после включения зажигания возможен кратковременный звук механического контакта. Это нормально и указывает на готовность к работе ABS.

Индикатор  ⇨ 85.

## Неисправности

### Предупреждение

При неисправности ABS колеса могут заблокироваться при более резком, чем обычно торможении. Преимущества ABS при этом становятся недоступны. При резком торможении автомобиль может потерять управляемость и свернуть в сторону.

Устраните причину неисправности на станции техобслуживания.

## Стояночный тормоз

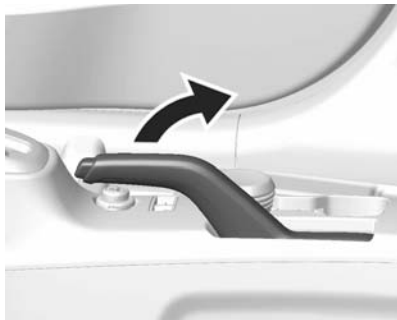

Не нажимая кнопку фиксатора, сильно затяните стояночный тормоз. На спуске или подъеме стояночный тормоз следует затягивать с максимальным усилием.

Чтобы отключить стояночный тормоз, слегка приподнимите рычаг, нажмите на кнопку фиксатора и полностью опустите рычаг.

Для уменьшения усилия, необходимого для включения стояночного тормоза, одновременно с его затяжкой нажмите педаль тормоза.

Индикатор  ⇨ 85.

## Система облегчения экстренного торможения

При быстром и сильном нажатии на педаль тормоза осуществляется автоматическое торможение с максимальным тормозным усилием (максимальное торможение).

Пока необходимость в максимальном торможении не исчезнет, нажимайте на педаль тормоза с постоянным усилием. Максимальное усилие торможения автоматически уменьшится при отпуске тормозной педали.

## Системы контроля движения

### Система контроля тягового усилия

Система регулирования тягового усилия (ТС) повышает курсовую устойчивость при необходимости, независимо от типа дорожного покрытия и сцепления шин с дорогой, предупреждая проскальзывание колес.

Как только система регистрирует пробуксовку, мощность двигателя снижается и колесо, буксующее сильнее других, подтормаживается индивидуально. Это существенно повышает устойчивость автомобиля на скользких дорожных покрытиях.

Система TCS включается при включении зажигания.

#### Предупреждение



Эта система активной безопасности не дает водителю прав на рискованный стиль вождения.

Скорость движения должна соответствовать дорожным условиям.

#### Отключение



Если требуется пробуксовка ведущих колес, систему TCS можно отключить. Нажмите кнопку .

Загорается контрольный индикатор . Для включения TCS нажмите кнопку  еще раз.

Система TCS также возобновляет работу после следующего включения зажигания.

Индикатор отключения системы регулирования тягового усилия (ТС)  86.

### Программа динамической стабилизации

Электронная система динамической стабилизации (ESC) улучшает устойчивость автомобиля на поворотах.

ESC автоматически подает на колеса тормозное усилие и взаимодействует с системой управления двигателем для улучшения устойчивости движения автомобиля.

На работу системы ESC могут негативно влиять такие факторы, как состояние дороги и плохое сцепление шин с дорожным покрытием.

Система ESC не заменяет собой приемы безопасного вождения. Соблюдайте правила безопасного вождения.

Система ESC включается при включении зажигания.

Когда система ESC активна, горит индикатор .

### Предупреждение

Эта система активной безопасности не дает водителю прав на рискованный стиль вождения.



Скорость движения должна соответствовать дорожным условиям.

Индикатор электронной системы динамической стабилизации (ESC)  86.

### Отключение



Если требуются особенно высокие тягово-динамические характеристики автомобиля, систему ESC можно отключить.

Нажмите и удерживайте кнопку  в течение нескольких секунд, пока не загорится индикатор .

ESC повторно включается кнопкой .

Система ESC также включается после очередного включения зажигания.

### Предупреждение

Когда система ESC включается и начинает корректировать стабильность автомобиля, уменьшите скорость и повысьте уровень внимания к дороге.

Система ESC является лишь вспомогательной системой автомобиля. Если автомобиль выходит за пределы ее возможностей, он теряет управляемость. Не перекладывайте ответственность на эту систему. Придерживайтесь безопасного стиля вождения.

## Круиз-контроль



Система круиз-контроля позволяет поддерживать постоянную скорость, не нажимая на педаль акселератора.

Система работает при скорости автомобиля больше примерно 20 км/ч.

### ⚠ Предупреждение

Использование круиз-контроля может быть опасным, если безопасное движение с постоянной скоростью невозможно.

Не используйте круиз-контроль на извилистых дорогах и при высокой плотности движения.

### Настройка круиз-контроля

1. Для включения круиз-контроля нажмите кнопку . Загорится индикатор .
2. Доведите скорость до желаемой величины.
3. Поверните колесико в положение SET/- и отпустите.
4. Снимите ногу с педали акселератора.

### Увеличение заданной скорости

- Поверните колесико регулировки в положение RES+ и удерживайте его. Автомобиль начнет ускоряться. Достигнув нужной скорости, отпустите колесико.

- Поверните колесико в положение RES/+ и сразу отпустите. Скорость увеличится на 1 - 2 км/ч.

### Уменьшение заданной скорости

- Поверните колесико в положение SET/- и удерживайте. Автомобиль начнет замедляться. Достигнув нужной скорости, отпустите колесико.
- Поверните колесико в положение SET/- и сразу отпустите. Скорость уменьшится на 1 - 2 км/ч.

### Временное ускорение

Чтобы временно ускориться во время работы круиз-контроля, нажмите на педаль акселератора. Увеличение скорости не нарушает работу круиз-контроля и не меняет установленной скорости.

Чтобы вернуться к установленной скорости, отпустите педаль акселератора.

### Временное деактивирование

- нажата кнопка ☒
- при скорости автомобиля ниже примерно 20 км/ч
- при нажатии педали тормоза
- при нажатии педали сцепления
- при переводе рычага селектора в положение N

### Возобновление движения с заданной скоростью

Если система круиз-контроля продолжает работать, при нажатии переключателя RES/+ автоматически восстанавливается последняя заданная скорость.

### Отключение

Нажмите клавишу переключателя ☒, при этом индикатор ☒ погаснет. Круиз-контроль выключится.

### Система ограничения скорости



Система ограничения скорости позволяет установить максимальную скорость автомобиля. При превышении сохраненной максимальной скорости система информирует водителя световым индикатором или предупредительным звуковым сигналом.

### Задание скорости



1. Для включения системы ограничения скорости нажмите кнопку ☒. Загорится индикатор LIM.
2. Доведите скорость до желаемой величины.
3. Поверните колесико регулятора в положение SET/- и отпустите. Если скорость автомобиля превышает 30 км/ч, будет сохранена текущая скорость.
4. Установленная скорость отображается на комбинации приборов.

**Увеличение заданной скорости**

- Поверните колесико регулировки в положение RES+ и удерживайте его. Установленная скорость увеличится. Достигнув нужной скорости, отпустите колесико.
- Поверните колесико в положение RES/+ и сразу отпустите. Установленная скорость увеличится на 1 - 2 км/ч.

**Уменьшение заданной скорости**



- Поверните колесико регулятора в положение SET/- и удерживайте. Установленная скорость начнет уменьшаться. Достигнув нужной скорости, отпустите колесико.
- Поверните колесико регулятора в положение SET/- и сразу отпустите. Установленная скорость уменьшится на 1 - 2 км/ч.

**Возобновление движения с заданной скоростью**

Поверните колесико регулировки в положение RES/+. Будет установлена предыдущая скорость.

Для включения системы поверните колесико регулятора в положение SET/- и отпустите.

**Отключение**

Чтобы отключить систему ограничения скорости, нажмите кнопку . Чтобы отключить систему ограничения скорости, нажмите кнопку .

**Предупреждение о превышении ограничения скорости**

При превышении установленной скорости начинает мигать сигнальный индикатор и звучит предупредительный сигнал.

**При превышении установленной скорости**

Если текущая скорость превышает установленную на 3 км/ч или более, начинает мигать индикатор LIM\* и раздается предупредительный звуковой сигнал.

Если текущая скорость уравнивается с установленной, мигание индикатора и звуковой сигнал сразу же прекращаются.

Если текущая скорость оказывается ниже установленной на 5 км/ч, также раздается предупредительный сигнал.

**Возобновление сигнализации о превышении скорости**

Если водитель нажимает кнопку RES/+ во время движения со скоростью выше установленной, звуковой сигнал включается через 25 секунд.

## Система обнаружения объектов

### Система облегчения парковки

#### Ультразвуковая система помощи при парковке

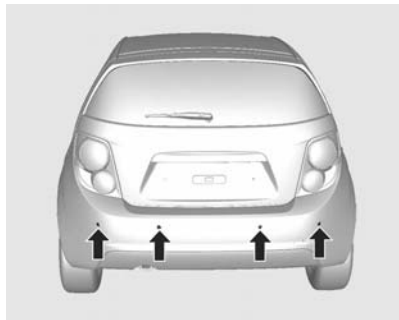

Система помощи при парковке облегчает парковку автомобиля, измеряя для этого расстояние между автомобилем и находящимися сзади препятствиями и выдавая слышимый в салоне звуковой сигнал. Однако это не в коей мере не

снимает с водителя ответственность за постановку автомобиля на стоянку. Работу системы обеспечивают четыре ультразвуковых датчика в заднем бампере.

#### Примечание

Работоспособность системы может быть нарушена при установке в рабочей области датчиков посторонних деталей.

#### Включение

При включении передачи заднего хода система включается автоматически. Наличие препятствия обозначается звуковыми сигналами. По мере уменьшения расстояния до препятствия частота повторения звуковых сигналов увеличивается.

Если расстояние сокращается до менее чем 40 см, сигнал звучит непрерывно.

### ⚠ Предупреждение

При определенных условиях помешать обнаружению препятствия могут поверхности предметов или одежды с различным отражением звука, а также внешние источники шума.

#### Отключение

Отключается в режиме движения, парковки и при наличии ошибки.

Система может не распознавать препятствия, если автомобиль движется со скоростью больше 10 км/ч.

#### Неисправности

В случае неисправности системы горит индикатор P<sup>⚠</sup>.

Кроме того, если система временно не функциональна, например в результате налипания снега на датчики, загорается индикатор P<sup>⚠</sup>.

**Внимание**

К системе помощи при парковке следует относиться только как к дополнительной функции. Водитель должен следить за обстановкой позади автомобиля.

Сигнал звучит по-разному в зависимости от характера препятствия.

Если датчик замерз или забит грязью, звуковой сигнал может не включиться.

Не нажимайте и не царапайте поверхность датчика. Это может повредить покрытие.

Возможен сбой системы помощи при парковке при движении по неровной поверхности, например в лесу, на гравийной или ухабистой дороге, на уклонах.

Системой помощи при парковке могут не распознаваться острые предметы, толстая зимняя одежда и другие толстые и мягкие материалы могут поглощать радиоволны.

**Внимание**

При наложении внешних звуковых сигналов (металлический звук или шум воздушного тормоза тяжелых грузовых автомобилей) в системе помощи при парковке возможны сбои.

Загрязненные датчики очищайте мягкой губкой и чистой водой.

Система может не зафиксировать такие объекты на очень близком расстоянии (приблизительно 25 см) или на расстоянии около 1 м.

Обязательно смотрите в зеркала или поворачивайте голову назад. Необходимо соблюдать обычные меры предосторожности при движении задним ходом. Во избежание повреждения не нажимайте и не ударяйте датчики, при мойке автомобиля не направляйте на датчики струю под высоким давлением.

**Внимание**

Верхняя часть автомобиля может удариться до того, как датчик сработает. Поэтому в процессе парковки обязательно нужно смотреть в зеркала заднего вида или поворачивать голову назад.

Система помощи при парковке работает корректно на поверхностях без вертикальных перепадов.

## Топливо

### Сорта топлива для бензиновых двигателей

Использование топлива, качество которого не соответствует действующим Техническим условиям (директива № 118 от 27.02.2008 с поправками от 30.12.2008 № 1076) может привести к повреждению двигателя и аннулированию гарантии.

Допускается использование стандартных видов топлива с аналогичными характеристиками и объемной долей этанола не более 10%. Используйте бензин с рекомендованным октановым числом ↗ 265. При эксплуатации на бензине со слишком низким октановым числом снижается мощность и крутящий момент двигателя и немного возрастает расход топлива.

### Внимание

При использовании бензина с низким октановым числом возможно нарушение процесса сгорания и двигатель может быть поврежден.

### Сорта топлива для дизельных двигателей

Использование топлива, качество которого не соответствует действующим Техническим условиям (директива № 118 от 27.02.2008 с поправками от 30.12.2008 № 1076) может привести к повреждению двигателя и аннулированию гарантии.

В странах за пределами Европейского Союза используется дизельное топливо Euro с содержанием серы менее 50 мкг/г.

Не используйте дизельное топливо для судовых двигателей, печное топливо Aquazole и аналогичные водотопливные эмульсии.

Нельзя разбавлять дизельное топливо бензином.

Текущность и фильтруемость дизельного топлива зависит от температуры. При низких температурах заправляйте дизельное топливо с гарантированными зимними характеристиками.

## Заправка

### Внимание

При использовании топлива не надлежащего сорта или при добавлении в топливо неправильных присадок возможны серьезные повреждения двигателя и каталитического нейтрализатора.

Для дозаправки топливом используйте только топливо (бензин или дизельное топливо), предписанное для данного автомобиля. При заправке бензином автомобиля с дизельным двигателем возможно серьезное повреждение автомобиля. Если автомобиль оборудован дизельным двигателем, то нужную марку топлива можно узнать, посмотрев информацию на крышке заливной горловины топливного бака.

В целях безопасности канистры, насосы и шланги должны быть надлежащим образом заземлены. Разряд статического электричества может вызвать воспламенение паров бензина. Это может привести к ожогам и повреждению автомобиля.

### Опасность

Перед заправкой отключите двигатель и все наружные нагреватели с камерами сгорания. Отключите все мобильные телефоны.

Возможно воспламенение паров топлива электромагнитными волнами или током мобильного телефона.

Топливо легковоспламеняемо и взрывоопасно. Запрещено курение. Не допускайте появления вблизи открытого пламени или искр. При заправке следуйте инструкциям по эксплуатации и технике безопасности заправочной станции.

Перед открытием крышки топливного бака или прикосновением к заправочному пистолету снимите электростатический заряд с рук прикосновением к чему-либо, снимающему статические заряды.

При заправке не предпринимайте ничего, вызывающее появление электростатический разряд, например не садитесь и не выходите из автомобиля. Электростатический разряд может воспламенить пары топлива.

При появлении запаха топлива в салоне автомобиля как можно быстрее обратитесь в сервис-центр для устранения неисправности.



Откидная крышка топливного бака расположена с правой стороны автомобиля сзади.



1. Заглушите двигатель.
2. Чтобы отпереть крышку топливного бака, нажмите на кнопку  на панели приборов или на радиобрелоке дистанционного управления.
3. Откройте дверцу топливного бака.
4. Медленно поверните против часовой стрелки крышку горловины топливного бака. В случае появления шипящего звука дождитесь его прекращения, прежде чем полностью отвинчивать крышку.

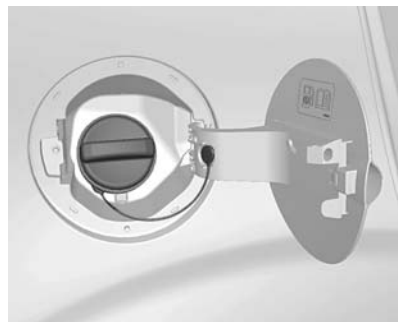

5. Если крышка горловины заперта, ее можно отпереть ключом зажигания. Снимите крышку. Крышка привязана к шарниру.
6. После заправки закройте крышку. Поверните крышку по часовой стрелке до щелчка.
7. Плотнo закройте и защелкните откидную крышку топливного бака.

**Примечание**

Если в холодную погоду лючок горловины топливного бака не открывается, слегка постучите по нему. Затем попытайтесь открыть еще раз.

**Внимание**

Перелившееся топливо следует немедленно вытереть.

## Уход за автомобилем

Общие сведения .....	202
Проверка автомобиля .....	204
Замена ламп .....	222
Электрооборудование .....	228
Автомобильный инструмент ...	234
Колеса и шины .....	234
Запуск от дополнительной АКБ .....	245
Буксировка .....	247
Внешний вид .....	250

## Общие сведения

### Аксессуары и модернизация автомобиля

Рекомендуется использовать только оригинальные и разрешенные для применения на Вашем автомобиле детали и дополнительные устройства. Мы не рекомендуем применение и не гарантируем надежность другой продукции, даже если она официально сертифицирована.

Не допускается вносить изменения в электрические системы, например модифицировать электронные блоки управления (заменять компоненты или модифицировать программное обеспечение).

### Внимание

Не вносите изменения в автомобиль. Это может негативно сказаться на эксплуатационных качествах, сроке службы и безопасности автомобиля, а гарантийные обязательства могут оказаться недействительными при возникновении каких-либо проблем, связанных с этими изменениями.

## Хранение автомобиля

### Длительное хранение

При постановке автомобиля на хранение на несколько месяцев выполните следующее:

- Вымойте автомобиль и нанесите воск.
- Проверьте слой воска в моторном отсеке и на днище автомобиля.
- Полностью заправьте топливный бак.

- Очистите и защитите резиновые уплотнители.
- Замените моторное масло.
- Слейте жидкость из бачка стеклоомывателя.
- Проверьте противокоррозионные свойства и морозоустойчивость охлаждающей жидкости.
- Установите давление в шинах, указанное для полной загрузки.
- Оставьте автомобиль в сухом и хорошо проветриваемом месте. Включите первую передачу или передачу заднего хода. В случае автоматической коробки передач установите переключатель в положение P. Примите меры, чтобы автомобиль не скатывался.
- Не включайте стояночный тормоз.
- Откройте капот, закройте все двери и закройте автомобиль.

- Снимите клемму с минусового контакта аккумуляторной батареи автомобиля. Убедитесь в том, что все системы, включая противоугонную, отключены.
- Закройте капот.

### **Ввод в эксплуатацию**

Когда вы захотите снова воспользоваться автомобилем:

- Подключите минусовую клемму к отрицательному контакту аккумуляторной батареи. Включите электростеклоподъемники.
- Проверьте давление в шинах.
- Заполните бачок стеклоомывателя.
- Проверьте уровень моторного масла.
- Проверьте уровень охлаждающей жидкости.
- При необходимости установите на место номерной знак.

### **Утилизация отработавшего срок службы автомобиля**

Информация о центрах утилизации отработавших срок службы автомобилей и способах утилизации содержится на нашем веб-сайте. Вам лишь остается доверить эту работу соответствующему центру.

## Проверка автомобиля

### Выполнение работ

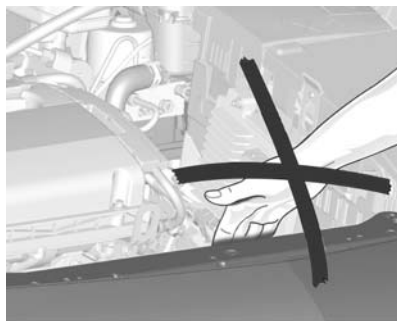

#### ⚠ Предупреждение

Проверки в моторном отсеке можно выполнять только при выключенном зажигании.

Вентилятор радиатора может заработать даже при выключенном зажигании.

#### ⚠ Опасность

В системе зажигания используется очень высокое напряжение. Не прикасайтесь.

### Капот

#### Открывание

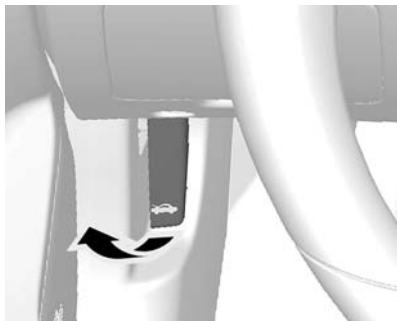

1. Потяните за рычаг и верните его в исходное положение.

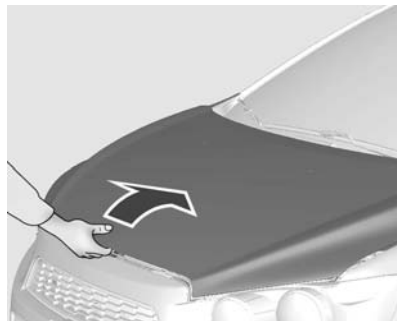

2. Потяните ручку замка и откройте капот.

#### ⚠ Предупреждение

Если двигатель не успел остыть, не касайтесь никаких элементов в основании капота, кроме губчатого уплотнения.

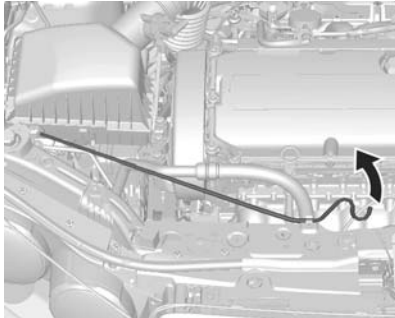

3. Слегка потяните из держателя сверху стержень опоры. Затем зацепите его за крючок в левой части отсека двигателя.

### Закрывание

Перед тем как закрыть капот, уложите опору в держатель.

Опустите капот двигателя, захлопните его и проверьте блокировку. Убедитесь, что капот зафиксирован.

### ⚠ Предупреждение

Обязательно соблюдайте следующие меры предосторожности: Перед началом движения потяните за передний край капота и убедитесь, что капот закрыт.

Запрещается тянуть за рукоятку отпирания капота во время движения автомобиля.

Запрещается движение автомобиля с открытым капотом. Открытый капот закрывает передний обзор.

При движении с открытым капотом возможно столкновение с причинением вреда автомобилю или другому имуществу, травмы или даже смерти.

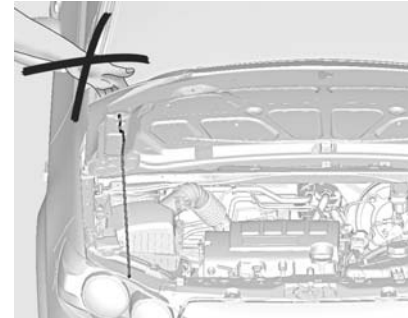

### Внимание

Не опускайте капот силой, когда он подперт распоркой.

## Общий вид моторного отсека

### Бензиновый двигатель - 1.2

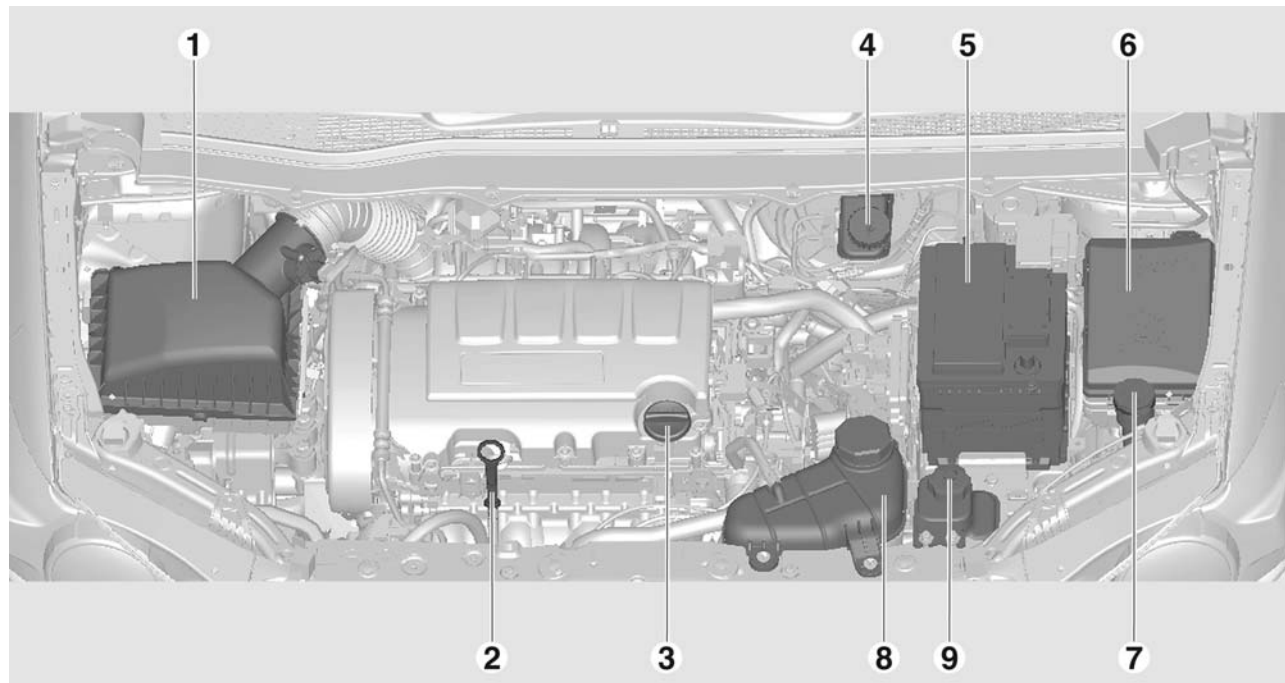

## Бензиновый двигатель - 1.4

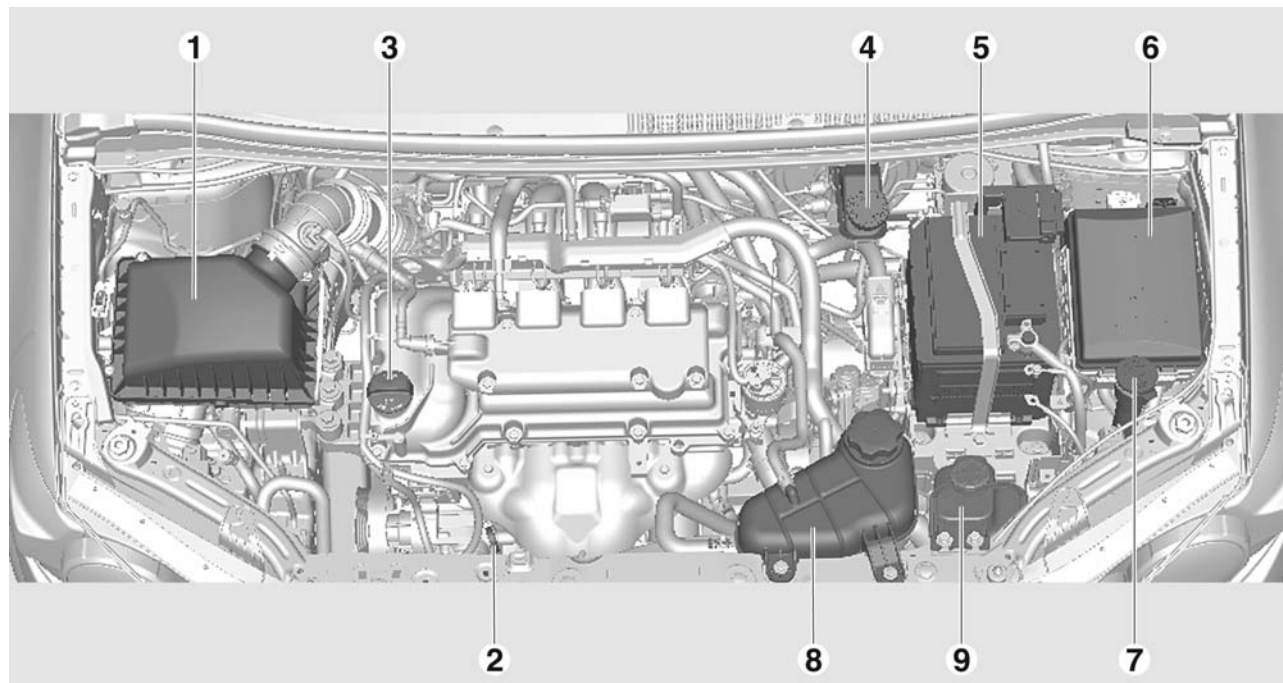

Бензиновый двигатель - 1.6

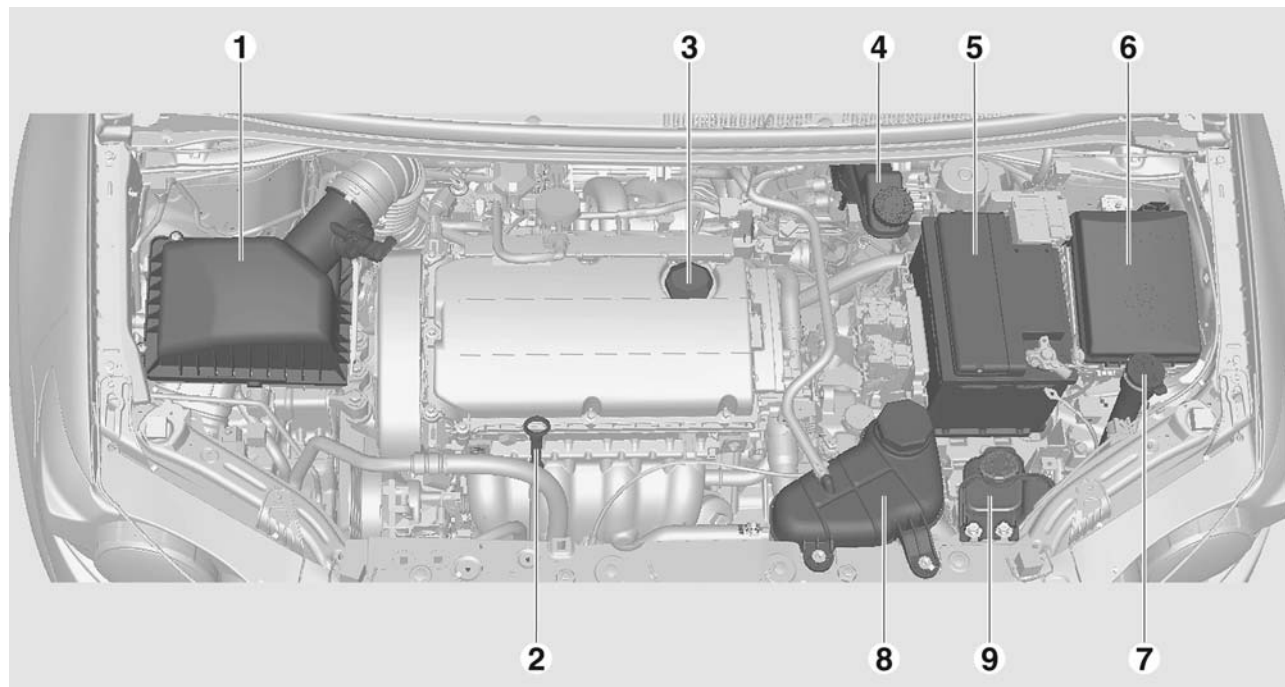

## Дизельный двигатель - 1.3

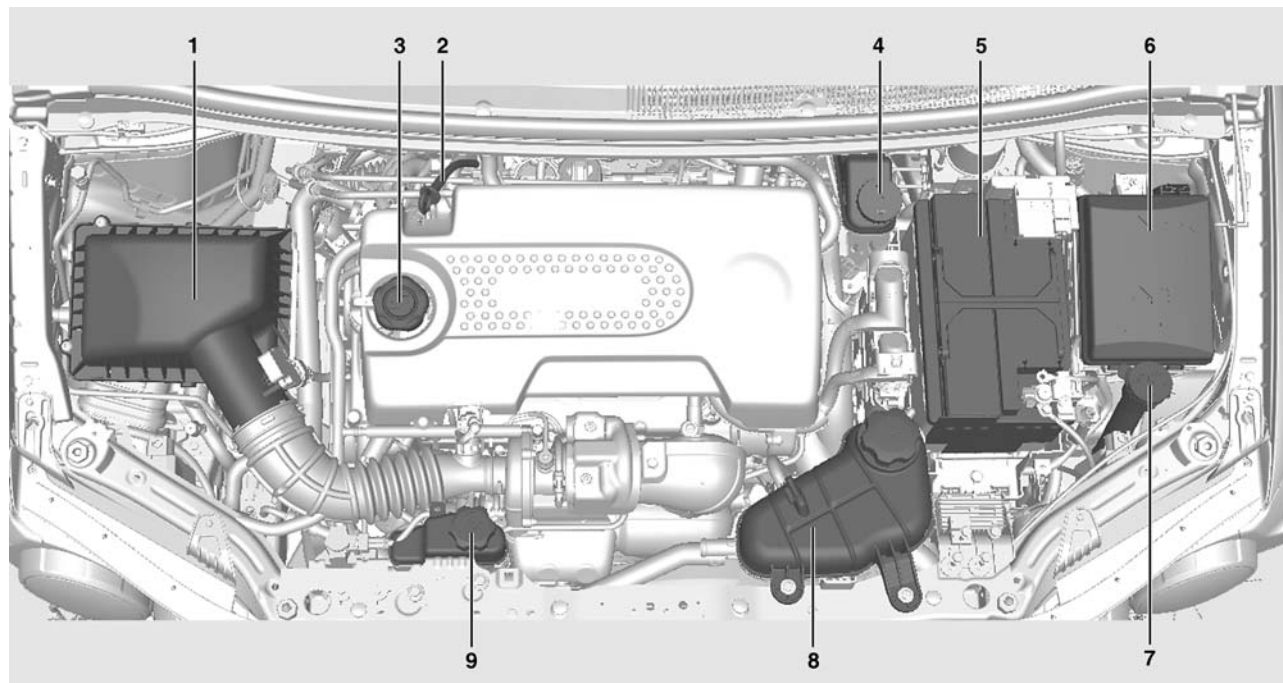

1. Воздушный фильтр двигателя
2. Щуп для измерения уровня моторного масла
3. Пробка заливной горловины моторного масла
4. Емкость с тормозной жидкостью
5. Аккумуляторная батарея
6. Блок предохранителей
7. Емкость с жидкостью для стеклоомывателя
8. Емкость с охлаждающей жидкостью двигателя
9. Емкость с рабочей жидкостью гидроусилителя рулевого управления

## Моторное масло

Перед длительной поездкой в автомобиле рекомендуется вручную проверять уровень моторного масла.

Проверку следует производить, остановив автомобиль на ровной поверхности. При этом двигатель

должен быть прогрет до уровня рабочей температуры и выключен не менее чем за 5 минут до проверки.

Вытащите щуп для измерения уровня масла, тщательно вытрите его, вставьте обратно до упора на ручке, вытащите снова и посмотрите уровень моторного масла.

Вставьте щуп до упора на ручке и поверните его на пол-оборота.

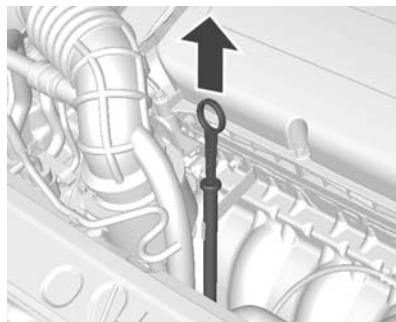

При снижении уровня моторного масла до отметки **MIN** долейте масло в двигатель.

### <Бензиновый двигатель>

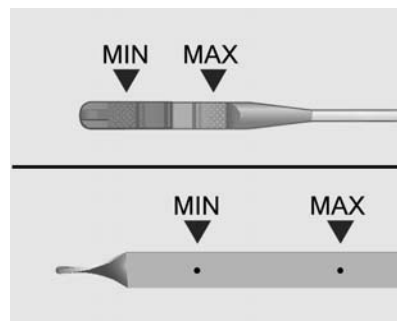

### <Дизельный двигатель>

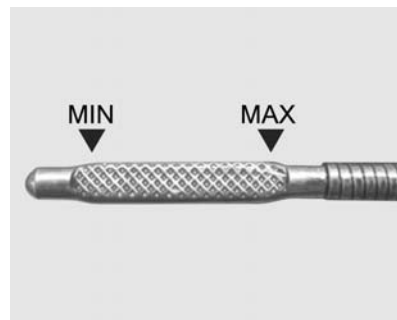

Рекомендуем использовать моторное масло той же самой марки, которое было залито при последней замене.

Уровень моторного масла не должен превышать отметку **MAX** на масляном щупе.

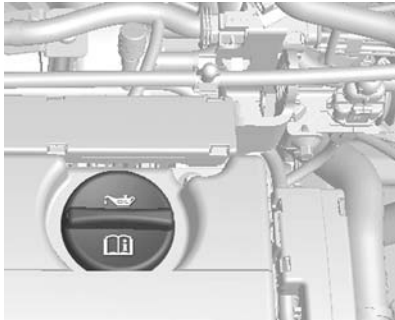

Крышка маслоналивной горловины двигателя находится на крышке распредвала.

### Внимание

Излишки масла необходимо слить или откачать.

Заправочные объемы и вязкость  
↗ 272, ↗ 260.

### ⚠ Предупреждение

Моторное масло является ядовитой жидкостью и при проглатывании может вызвать отравление или смерть.

Храните вне досягаемости детей.

Избегайте регулярного или длительного контакта моторного масла с кожей.

Открытые участки кожи промойте мылом и водой или специальным очистителем.

В процессе слива моторного масла будьте очень осторожны, поскольку оно может быть горячим и причинить ожоги!

## Жидкость для автоматической коробки передач

Проверка уровня масла в автоматической коробке передач не требуется.

В случае возникновения неполадки, например течи, обратитесь на станцию техобслуживания.

### Внимание

При использовании несоответствующей жидкости возможно повреждение автомобиля. Используйте только жидкость, указанную в перечне "Рекомендованные жидкости и смазочные материалы" ↗ 260.

## Масло механической коробки передач

### Внимание

Прежде чем приступать к работе, удостоверьтесь, что вы полностью изучили инструкции.

Рекомендуем обратиться в авторизованный сервисный центр.

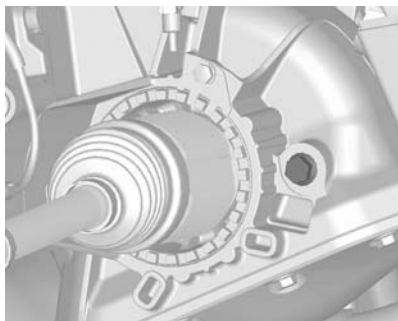

1. Выключите двигатель и дождитесь, пока механическая коробка передач остынет.
2. Выньте пробку наливного отверстия.
3. Если уровень масла низкий, долейте масло так, чтобы уровень располагался вровень с нижним краем наливного отверстия.
4. После заполнения до нужного уровня плотно заверните пробку.

### Внимание

При использовании несоответствующей жидкости возможно повреждение автомобиля. Используйте только жидкость, указанную в перечне "Рекомендованные жидкости и смазочные материалы" ⇨ 260.

### Внимание

Не добавляйте избыточное количество жидкости в коробку передач.

Это может повредить коробку передач.

### ⚠ Предупреждение

Двигатель, коробка передач и трансмиссионная жидкость нагреваются и могут причинить ожоги.

Прежде чем касаться коробки передач, убедитесь, что она остыла.

## Воздушный фильтр двигателя

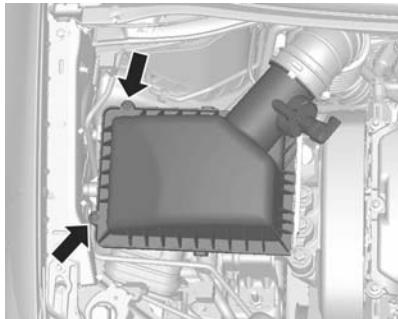

1. Отвинтите оба винта.
2. Освободите фиксаторы крышки воздушного фильтра и откройте ее.
3. Замените воздушный фильтр.
4. Установите крышку на фиксаторы и зафиксируйте винтами.

### Внимание

Для нормальной работы двигателя необходим чистый воздух.

Не пользуйтесь автомобилем без установленного элемента воздушного фильтра.

При езде без правильно установленного элемента воздушного фильтра возможно повреждение двигателя.

## Охлаждающая жидкость двигателя

Охлаждающей жидкостью в странах с умеренным климатом обеспечивается защита при морозах примерно до  $-30^{\circ}\text{C}$ .

В странах с очень холодным климатом охлаждающая жидкость обеспечивает защиту при морозах примерно до  $-40^{\circ}\text{C}$ .

Поддерживайте достаточную концентрацию антифриза.

### Внимание

Применяйте только разрешенный антифриз.

## Уровень охлаждающей жидкости

### Внимание

Слишком низкий уровень охлаждающей жидкости может привести к повреждению двигателя.

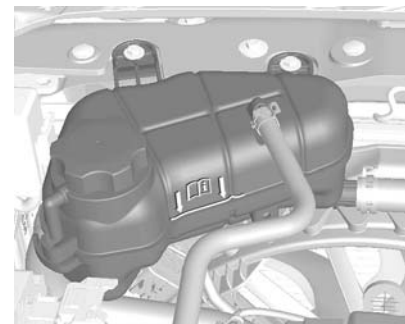

Если система охлаждения холодная, уровень охлаждающей жидкости должен быть выше заправочной метки. Если уровень низкий, долейте охлаждающую жидкость.

### **⚠ Предупреждение**

Не снимайте крышку бачка для охлаждающей жидкости при горячем двигателе и радиаторе. Это может привести к серьезным увечьям. Убедитесь, что двигатель остыл, и только потом открывайте крышку. Осторожно отверните крышку, постепенно стравливая давление.

Долейте смесь дистиллированной воды с антифризом, разрешенным к применению на данной модели автомобиля. Плотно заверните крышку. Проверьте концентрацию антифриза и устраните причину его потери на станции техобслуживания.

### **Примечание**

При падении уровня охлаждающей жидкости ниже минимальной отметки долейте в радиатор смесь деминерализованной воды и органического кислотного антифриза в соотношении 56:44 (56% воды).

Для защиты автомобиля в очень холодную погоду используйте смесь из 48% воды и 52% антифриза.

### **Внимание**

Добавление в систему охлаждения водопроводной воды или неправильных ингредиентов может повредить систему охлаждения.

Не допускается использование в системе охлаждения водопроводной воды и антифризов на основе метанола и других спиртов.

Возможен перегрев или даже возгорание двигателя.

### **Внимание**

Охлаждающая жидкость может быть опасным веществом.

Избегайте регулярного или длительного контакта с охлаждающей жидкостью.

После контакта с охлаждающей жидкостью промойте кожу и ногти водой и мылом.

Храните вне досягаемости детей.

Контакт с охлаждающей жидкостью приводит к раздражению кожи, при проглатывании эта жидкость может вызвать отравление или смерть.

### Внимание

Доливайте охлаждающую жидкость не чаще, чем рекомендуется.

Если доливать охлаждающую жидкость приходится часто, возможно, двигателю требуется ремонт.

Обратитесь в сервис-центр для проверки системы охлаждения.

Рекомендуем обратиться в авторизованный сервис-центр.

## Рабочая жидкость усилителя рулевого управления

### Рулевое управление с электроусилителем

В автомобилях, оснащенных рулевым управлением с электроусилителем, гидравлическая жидкость усилителя руля не используется.

### Рулевое управление с гидроусилителем



Уровень рабочей жидкости усилителя рулевого управления должен лежать между отметками **MIN** и **MAX**.

Если уровень слишком низкий, долейте жидкость усилителя рулевого управления.

### Внимание

Даже очень небольшое загрязнение может привести к выходу из строя или к ненадлежащей работе системы рулевого управления. Следует строго следить, чтобы загрязнения не попадали в жидкость в бачке через отверстие, закрытое крышкой бачка, или через штыковой указатель уровня.

### Внимание

Не допускается эксплуатация автомобиля при недостатке жидкости в усилителе рулевого управления.

Это может повредить систему рулевого привода с усилителем и привести к дорогостоящему ремонту.

**⚠ Предупреждение**

Слишком большое количество жидкости может вызвать возгорание или обесцвечивание лакокрасочного покрытия.

Не переполняйте резервуар.

При воспламенении двигателя возможно причинение вреда здоровью, автомобилю или другому имуществу.

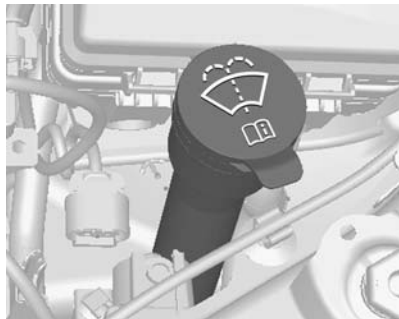
**Жидкость омывателя**

Залейте жидкость для омывателя ветрового стекла, содержащую антифриз.

Для долива жидкости омывателя ветрового стекла:

- Используйте только уже готовые жидкости.
- Использование водопроводной воды не допускается. Минеральные вещества, содержащиеся в водопроводной воде, могут закупорить отверстия омывателя ветрового стекла.
- При отрицательной наружной температуре необходимо использовать незамерзающую жидкость с достаточной морозостойкостью.

**Тормозная жидкость****⚠ Предупреждение**

Тормозная жидкость ядовита и вызывает коррозию. Постарайтесь, чтобы она не попала в глаза, на кожу, одежду и на окрашенные поверхности.



Уровень тормозной жидкости должен лежать между метками **MIN** и **MAX**.

При добавлении тормозной жидкости соблюдайте максимальную чистоту, поскольку ее загрязнение

может стать причиной неисправности тормозной системы. Немедленно устраните причину потери тормозной жидкости на станции техобслуживания.

Используйте только рекомендованную для автомобиля тормозную жидкость и жидкость для сцепления ↻ 260.

### Внимание

Перед снятием крышки бачка для тормозной жидкости тщательно очистите зону вокруг крышки.

Загрязнение тормозной жидкости может нарушить работу системы, что приведет к дорогостоящему ремонту.

При попадании тормозной жидкости на двигатель возможно возгорание.

Не переполняйте резервуар.

При воспламенении двигателя возможно причинение вреда здоровью, автомобилю или другому имуществу.

### Внимание

Не утилизируйте отработанную тормозную жидкость вместе с домашними отходами.

Обращайтесь в местные авторизованные организации утилизации отходов.

Отработанная тормозная жидкость и ее емкости опасны. Они могут нанести ущерб здоровью и окружающей среде.

Тормозная жидкость является агрессивным веществом и может вызвать раздражение кожи и слизистой оболочки глаз.

Не допускайте попадания тормозной жидкости на кожу или в глаза. При ее попадании на кожу или в глаза немедленно тщательно промойте пораженную область мылом и водой или средством для мытья рук.

## Аккумуляторная батарея

Аккумуляторной батарее автомобиля не требуется обслуживание, при условии что стилем езды обеспечивается ее достаточная подзарядка. При поездках на небольшое расстояние и частых запусках двигателя возможна разрядка аккумуляторной батареи. Не используйте другие потребители тока без необходимости.



Не допускается утилизация батарей с обычным бытовым мусором. Их следует сдавать для утилизации в специальные пункты сбора.

При простое автомобиля более 4 недель возможна разрядка аккумуляторной батареи. Снимите клемму с минусового контакта аккумуляторной батареи автомобиля.

Перед тем как приступить к подключению и отключению контактов аккумулятора, убедитесь, что зажигание выключено.

### ⚠ Предупреждение

Во избежание взрыва не располагайте рядом с аккумулятором горящие предметы. Взрыв аккумулятора может привести к повреждению автомобиля, а также чреват опасностью серьезной травмы или смерти.

В электролите содержится серная кислота, которая при прямом контакте может стать причиной травмы или повреждения. Постарайтесь, чтобы она не попала в глаза, на кожу, одежду и на окрашенные поверхности. В случае попадания электролита на кожу немедленно промойте пораженный участок водой и обратитесь за медицинской помощью.

Храните аккумулятор в недоступном для детей месте.

Не наклоняйте открытый аккумулятор.

Защита от разрядки аккумуляторной батареи ⇨ 104.

### Табличка с предупредительными знаками



Знаки имеют следующее значение:

- Искры, использование открытого огня и курение запрещаются.
- Всегда используйте средства для защиты глаз. Взрывоопасные газы могут стать причиной потери зрения или травмы.
- Храните аккумуляторную батарею в недоступном для детей месте.

- В аккумуляторной батарее находится серная кислота, которая может стать причиной потери зрения или сильных химических ожогов.
- Дополнительные сведения см. в руководстве по эксплуатации.
- Рядом с аккумуляторной батареей могут присутствовать взрывоопасные газы.

## Дизельный топливный фильтр

### Слив воды из топливного фильтра

Попадание содержащейся в топливе воды в двигатель и топливную систему может привести к серьезному повреждению топливной системы.

Когда количество воды в топливном фильтре превышает определенную величину, загорается индикатор воды в топливном фильтре .

В этом случае необходимо немедленно слить воду из топливного фильтра.

### Внимание

Перед сливом топлива удостоверьтесь, что вы точно знаете, как выполнять эту операцию.

Рекомендуем обратиться в авторизованный сервисный центр.

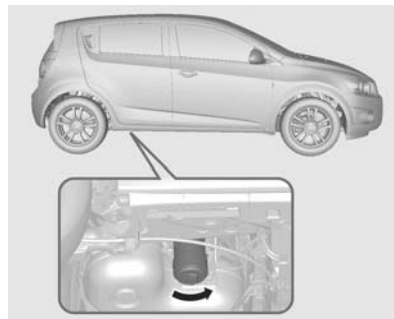

1. Найдите топливный фильтр рядом с топливным баком.
2. Установите емкость для воды под топливным фильтром.
3. Выверните сливную пробку отверткой с плоским лезвием, вращая ее против часовой стрелки.
4. Дождитесь, пока вся вода вытечет, затем плотно заверните пробку по часовой стрелке.
5. Прежде чем запускать двигатель, выполните заполнение системы:

Установите зажигание в положение ВКЛ, подождите примерно 5 секунд и установите зажигание в положение LOCK. Повторите эту операцию не менее 3 раз.

### Внимание

Если продолжать движение при светящемся индикаторе , возможно серьезное повреждение топливной системы.

Немедленно слейте воду из топливного фильтра.

## Удаление воздуха из дизельной топливной системы

Если топливный бак был израсходован полностью, необходимо стравить воздух из системы подачи дизельного топлива. Включите зажигание трижды, по 15 секунд каждый раз. После этого попытайтесь запустить двигатель в течение максимум 40 секунд. Повторите эту процедуру, выждав не менее 5 секунд. Если двигатель не запускается, обратитесь за помощью на станцию техобслуживания.

## Замена щеток стеклоочистителя

Правильная работа стеклоочистителей обеспечивает хороший обзор и безопасное вождение. Регулярно проверяйте состояние щеток стеклоочистителя. Затвердевшие, треснувшие, поврежденные или оставляющие разводы на стекле щетки необходимо заменить.

Посторонними частицами на ветровом стекле или щетках стеклоочистителя снижается эффективность очистки. При плохом удалении грязи щетками очистите ветровое стекло и щетки хорошим очистителем или мягким моющим средством. Тщательно промойте их водой.

При необходимости повторите процесс. Удалить со стекла следы силикона невозможно. Поэтому никогда не наносите на ветровое стекло автомобиля полироли с силиконом, иначе на стекле останутся ухудшающие видимость полосы.

Не используйте растворители, бензин, керосин или разбавитель краски для чистки стеклоочистителей. Они являются агрессивными веществами и могут повредить щетки и окрашенные поверхности.

## Щетка переднего стеклоочистителя

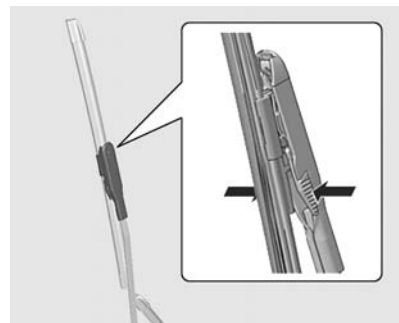

1. Возьмитесь за рычаг стеклоочистителя и поднимите стеклоочиститель.
2. Нажмите пальцами на штифт фиксатора движка.

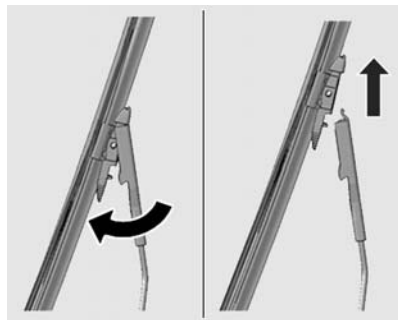

3. Вытолкните переднюю часть щетки стеклоочистителя, одновременно поворачивая ее, затем потяните ее вверх.

### Щетка заднего стеклоочистителя

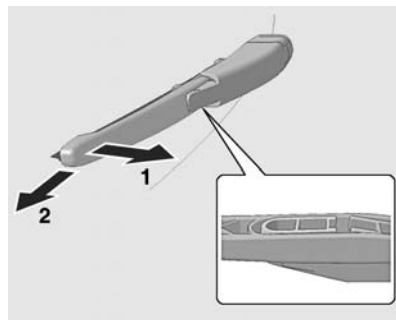

1. Поднимите щетку стеклоочистителя так, чтобы держатель рычага и щетка находились в одной плоскости.
2. Потяните щетку стеклоочистителя наружу.

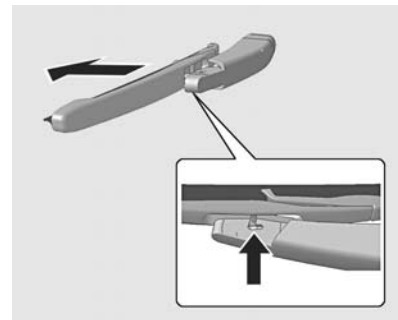

3. Снимите щетку с держателя вдоль направляющего выреза.

## Замена ламп

Выключите зажигание и соответствующий выключатель или закройте двери.

Новую лампу держите только за цоколь! Не касайтесь стеклянной колбы голыми руками.

Используйте лампы того же типа, что и заменяемые.

Замена ламп передних фар осуществляется со стороны моторного отсека.

### Примечание

После езды в сильный дождь или после мойки стекла некоторых из внешних световых приборов могут оказаться запотевшими.

Причиной является разница температур внутри и снаружи светового прибора.

Это явление схоже с конденсацией влаги на окнах внутри автомобиля при дожде и не указывает на проблемы с автомобилем.

При попадании воды внутрь светового прибора обратитесь в сервис-центр для проверки автомобиля.

## Фары

### Фары ближнего и дальнего света

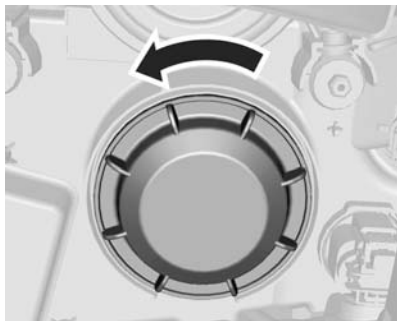

1. Снимите защитную крышку.

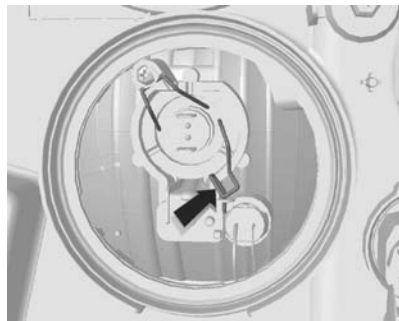

2. Нажмите на пружинный зажим и разъедините его.
3. Извлеките лампу из корпуса отражателя.

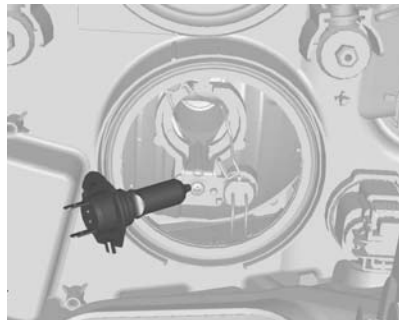

4. Отсоедините разъем от лампы.
5. Вставьте новую лампочку в патрон.
6. При установке новой лампы вставьте ее лепестки в прорези отражателя.
7. Закрепите лампу пружинным зажимом.
8. Установите и закройте защитный чехол фары.

### Использование автомобиля с галогенными фарами в других странах

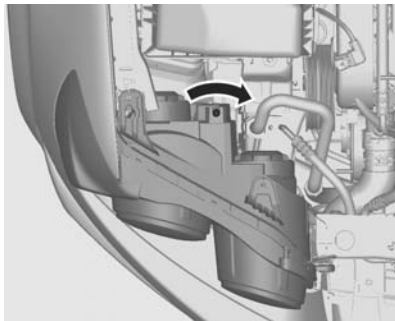

Регулировочные винты находятся в фарах над колпачком лампы ближнего света.

Поверните регулировочные винты отверткой по часовой стрелке на пол-оборота.

Для отключения поверните регулировочные винты против часовой стрелки наполоборота.

#### Внимание

После отключения следует проверить регулировку света фар. Рекомендуем обратиться в авторизованный сервисный центр.

#### ⚠ Предупреждение

Неправильно отрегулированные фары могут ослеплять встречных водителей. Регулируйте только при необходимости.

### Габаритные фонари

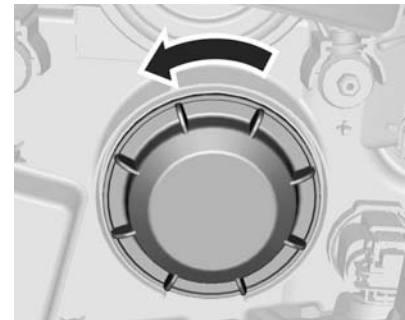

1. Снимите защитную крышку.



2. Выньте патрон лампы габаритного фонаря из отражателя.
3. Отсоедините разъем от лампы.



4. Извлеките лампу из гнезда.
5. Вставьте новую лампу.
6. Подключите разъем к лампе.
7. Вставьте патрон в отражатель.
8. Установите и закройте защитный чехол фары.

### Противотуманная фара

Замену ламп выполнять на станции техобслуживания.

### Передние указатели поворота



1. Поверните патрон лампы против часовой стрелки и освободите его.

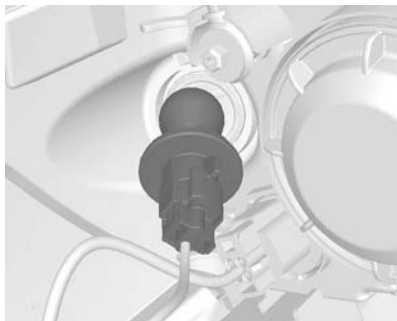

2. Слегка втолкните патрон лампы в гнездо, поверните против часовой стрелки, снимите и замените лампу.
3. Вставьте патрон в отражатель и поверните по часовой стрелке, чтобы его зафиксировать.

### Задние фонари

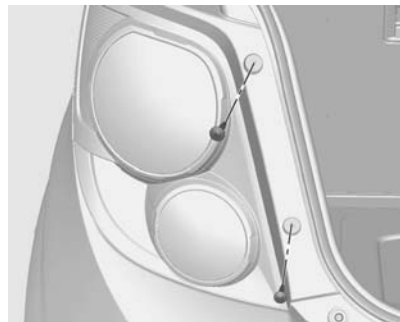

1. Отвинтите оба винта.
2. Вытяните блок заднего фонаря. Следите за тем, чтобы жгут проводов оставался на своем месте.

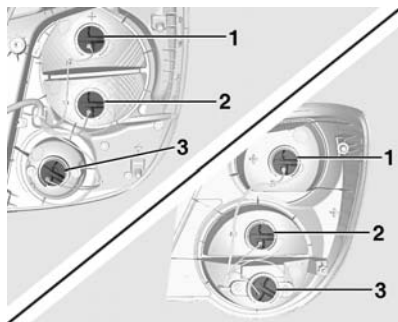

3. Задний габаритный фонарь / стоп-сигнал (1)

Указатель поворота (2)

Фонарь заднего хода – сторона пассажира / задний противотуманный фонарь – сторона водителя (3)

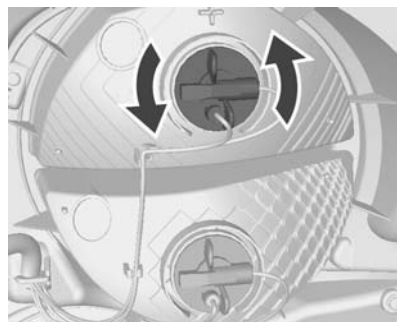

4. Поверните патрон лампы против часовой стрелки.

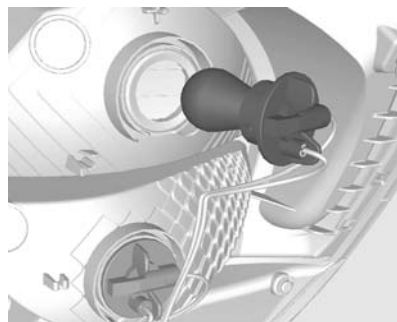

5. Извлеките патрон лампы. Слегка втолкните патрон лампы в гнездо, поверните против часовой стрелки, снимите и замените лампу.
6. Вставьте держатель лампы в задний фонарь и закрепите его винтами. Установите задний фонарь на кузове и затяните винты. Установите крышки и защелкните фиксаторы.
7. Включите зажигание, включите и проверьте работу всех огней.

## Боковые указатели поворота

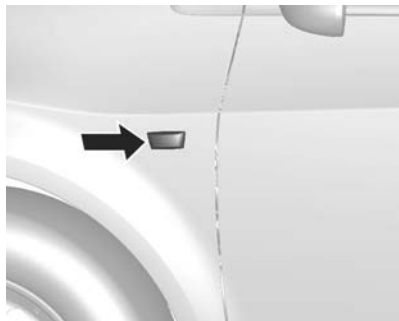

1. Извлеките фонарь с помощью отвертки. Сдвиньте фонарь вперед (на стороне водителя) или назад (на стороне пассажира). Затем отклоните фонарь вниз и выньте из углубления.
2. Поверните патрон лампы против часовой стрелки.
3. Извлеките лампу из патрона и замените ее.
4. Установите указатель поворота в обратном порядке.

## Верхний центральный стоп-сигнал

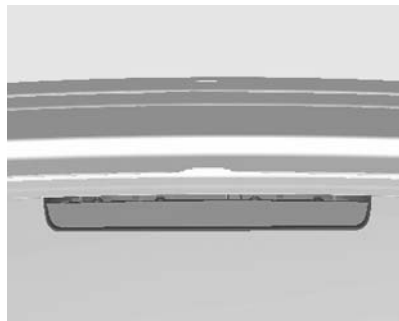

Если верхний центральный сигнал торможения не действует, обратитесь на станцию техобслуживания для проверки.

## Освещение номерного знака

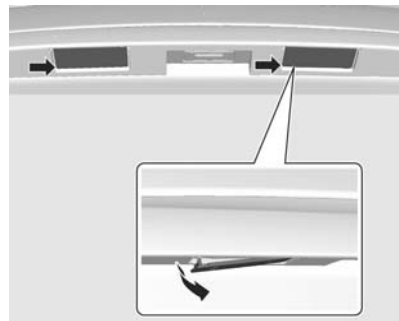

1. Извлеките фонарь с помощью отвертки.
2. Выньте корпус лампы вниз, не тяните его за кабель.  
Поверните патрон лампы против часовой стрелки, пока он не освободится.
3. Выньте лампу из патрона и установите новую лампу.

4. Вставьте патрон в корпус лампы и поверните его по часовой стрелке.
5. Вставьте корпус лампы и закрепите его отверткой.

## Освещение салона

1. Для извлечения плафона подцепите противоположную сторону выключателя отверткой с плоским жалом. (Будьте осторожны, чтобы не сделать царапин.)
2. Извлеките лампу.
3. Замените лампу.
4. Установите на место блок освещения.

## Фонарь задней двери (крышки багажника)

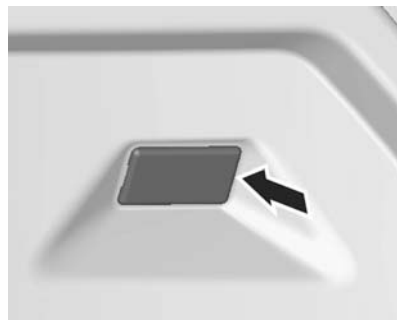

1. Извлеките фонарь с помощью отвертки.



2. Извлеките лампу.
3. Вставьте новую лампу.
4. Установите фонарь на место.

## Электрооборудование

### Предохранители

Маркировка нового предохранителя должна совпадать с маркировкой дефектного предохранителя.

В блоке над положительной клеммой аккумулятора расположена группа основных предохранителей. При необходимости их замены обратитесь на станцию техобслуживания.

Перед заменой предохранителя отключите соответствующий выключатель или выключите зажигание.

Дефектный предохранитель можно определить по сгоревшей плавкой нити. Замену предохранителя производить только после устранения причины его выхода из строя.

Некоторые цепи могут быть защищены несколькими предохранителями.

Кроме того, в блоке могут быть установлены дополнительные предохранители.

#### Примечание

Некоторые описания блока предохранителей могут не относиться к вашему автомобилю.

При осмотре блока предохранителей обратите внимание на маркировочную табличку.

### Приспособление для снятия предохранителей

Приспособление для снятия предохранителей хранится в блоке предохранителей, установленном в моторном отсеке.

Для извлечения предохранителей различного типа захватите их съемником сверху или сбоку.

### Блок предохранителей в моторном отсеке

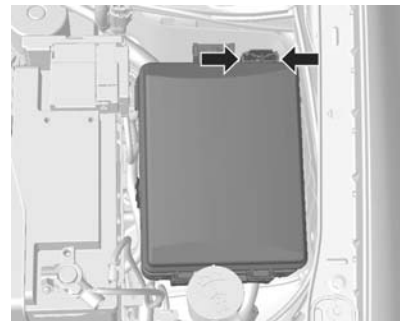

Блок предохранителей находится в моторном отсеке.

Освободите защелку крышки, поднимите крышку вверх и снимите ее.

## Бензин

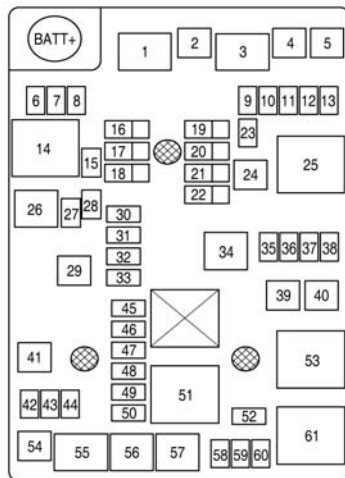
№ Электрическая цепь

- 1 Реле скорости переднего стеклоочистителя
- 2 Насос ABS
- 3 Реле управления переднего стеклоочистителя
- 4 Передний стеклоочиститель
- 5 Нагнетательный вентилятор
- 6 Клапан ABS
- 7 Вентиляционный люк крыши
- 8 –
- 9 Очиститель заднего стекла
- 10 Регулятор напряжения генератора
- 11 Масло АБС
- 12 АОС/РОС
- 13 Наружное зеркало заднего вида
- 14 Реле отпелевателя заднего стекла
- 15 Отпелеватель заднего стекла
- 16 Запасной предохранитель
- 17 Запасной предохранитель

№ Электрическая цепь

- 18 Запасной предохранитель
- 19 Запасной предохранитель
- 20 Запасной предохранитель
- 21 Запасной предохранитель
- 22 Запасной предохранитель
- 23 –
- 24 ХОД/ЗАПУСК ИЕС
- 25 реле ХОД/ЗАПУСК
- 26 –
- 27 –
- 28 Наружное зеркало заднего вида с подогревом
- 29 –
- 30 Обогрев передних сидений
- 31 –
- 32 Поток топлива
- 33 Омыватель
- 34 Реле топливного насоса
- 35 Топливный насос
- 36 Модуль управления двигателем/трансмиссией

№ Электрическая цепь

- 37 –
- 38 –
- 39 Вентилятор охлаждения К5
- 40 Вентилятор охлаждения К4
- 41 EVP
- 42 ЕСМ
- 43 Муфта кондиционера
- 44 TCM
- 45 ЕСМ\_1
- 46 COIL
- 47 ЕСМ\_4
- 48 ЕСМ\_3
- 49 ЕСМ\_2
- 50 Инжектор
- 51 Реле Р/Т
- 52 Звуковой сигнал
- 53 Реле вентилятора охлаждения К3
- 54 Пуск
- 55 Реле пуска
- 56 Реле муфты кондиционера

№ Электрическая цепь

- 57 Реле дальнего света
- 58 Передние противотуманные фары
- 59 Дальний свет левый
- 60 Дальний свет правый
- 61 Реле вентилятора охлаждения К1

**Дизельное**

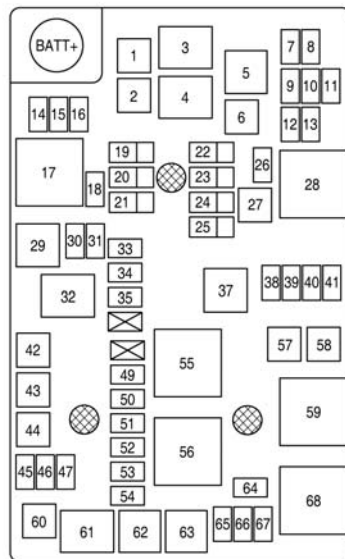

<b>№</b>	<b>Электрическая цепь</b>
1	Реле скорости переднего стеклоочистителя
2	Насос ABS
3	Реле управления переднего стеклоочистителя
4	Передний стеклоочиститель
5	Реле питания регулируемого водяного насоса
6	Нагнетательный вентилятор
7	Питание регулируемого водяного насоса
8	Наружное зеркало заднего вида
9	AOS/ROS
10	Масло АБС
11	Регулятор напряжения генератора
12	Очиститель заднего стекла
13	–

<b>№</b>	<b>Электрическая цепь</b>
14	Клапан ABS
15	Вентиляционный люк крыши
16	–
17	Реле отпотевателя заднего стекла
18	Отпотеватель заднего стекла
19-25	Запасной предохранитель
26	–
27	ХОД/ЗАПУСК IEC
28	реле ХОД/ЗАПУСК
29	Реле питания вспомогательного водяного насоса
30	Питание вспомогательного водяного насоса
31	Наружное зеркало заднего вида с подогревом
32	Реле подогревателя топливного насоса
33	Обогрев передних сидений
34	–
35	Омыватель

<b>№</b>	<b>Электрическая цепь</b>
37	Реле топливного насоса
38	Топливный насос
39	Модуль управления двигателем/трансмиссией
40	FSCM_2
41	Преобразователь пост.тока
42	Подогреватель топливного фильтра
43	REC
44	Свеча накаливания
45	ECM
46	Муфта кондиционера
47	TCM
49	ECM_1
50	COIL
51	ECM_4
52	ECM_3
53	ECM_2
54	Инжектор
55	Реле вентилятора охлаждения K2
56	Реле P/T

№	Электрическая цепь
57	Вентилятор охлаждения К5
58	Вентилятор охлаждения К4
59	Реле вентилятора охлаждения К3
60	Пуск
61	Реле пуска
62	Реле муфты кондиционера
63	Реле дальнего света
64	Звуковой сигнал
65	Передние противотуманные фары
66	Дальний свет левый
67	Дальний свет правый
68	Реле вентилятора охлаждения К1

## Блок предохранителей в приборной панели



Внутренний блок предохранителей расположен под приборной панелью на стороне водителя.

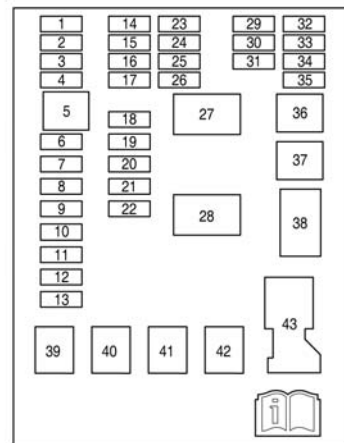

<b>№</b>	<b>Электрическая цепь</b>
1	DLIS
2	DLC
3	Подушка безопасности
4	Задняя дверь
5	Запасной предохранитель
6-13	Блок управления кузовным оборудованием
14	IPC
15	ONSTAR
16	Ultra parking assist
17	Информационный центр водителя
18	Аудио
19	Прицеп
20	VLBS
21	CHEVYSTAR
22	Обогрев, вентиляция, кондиционер
23	HDLP ALC
24	Сцепление
25	IPC-AOS

<b>№</b>	<b>Электрическая цепь</b>
26	Подушка безопасности ХОД/ЗАПУСК
27	Ходовое реле
28	Реле задней двери
29	Прицеп ХОД/ЗАПУСК
30	Часовая пружина
31	Обогрев, вентиляция, кондиционер
32	Запасной предохранитель
33	Вентиляционный люк крыши
34	Прикуриватель
35	Запасной предохранитель
36	Задний электрический стеклоподъемник
37	Передний электрический стеклоподъемник
38	RAP/ACCY
39	DCDC CONV
40	Электростеклоподъемник двери водителя
41	PTC2

<b>№</b>	<b>Электрическая цепь</b>
42	PTC1
43	Разъем аккумулятора

## Автомобильный инструмент

### Инструмент

#### Автомобили, оборудованные комплектом для ремонта шин

Инструмент и комплект для ремонта шин хранятся в ящике под ковриком в багажном отделении ⇨ 237.

#### Автомобили, оборудованные запасным колесом

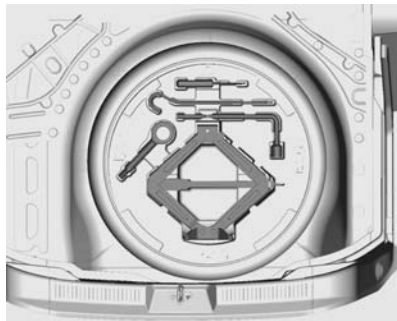

Домкрат и инструмент уложены в ящик в багажном отделении над запасным колесом.

Компактное запасное колесо  
⇨ 244, замена колеса ⇨ 241.

## Колеса и шины

### Состояние шин, состояние колес

Переезжайте через препятствия с острыми краями на малой скорости и по возможности двигаясь перпендикулярно препятствию. При пересечении острых кромок можно повредить шину и колесо. Во время стоянки не притирайтесь шинами к бордюру.

Регулярно осматривайте колеса на предмет повреждений. При повреждении или повышенном износе обратитесь за помощью на станцию техобслуживания.

### Зимние шины

Зимние шины повышают безопасность вождения при температурах ниже 7 °С и поэтому должны устанавливаться на все колеса.

## Обозначение шин

Например, **215/60 R 16 95 H**

**215** = Ширина шины, мм

**60** = Отношение поперечного сечения (высота к ширине шины), %

**R** = Тип корда: Радиальный

**RF** = Тип: RunFlat

**16** = Диаметр колеса, дюймы

**95** = Индекс допустимой нагрузки, например 95, эквивалентен 690 кг

**H** = Индекс скорости

Индекс скорости:

**Q** = до 160 км/ч

**S** = до 180 км/ч

**T** = до 190 км/ч

**H** = до 210 км/ч

**V** = до 240 км/ч

**W** = до 270 км/ч

## Давление в шинах

Проверяйте давление в холодных шинах не реже 1 раза в 14 дней и перед каждой дальней поездкой. Не забудьте проверить давление в шине запасного колеса.

Отвинтите колпачок вентиля.



Наклейка с указанием давления в шинах на раме двери водителя.

Данные о давлении приведены для холодных шин. Данные применимы для зимних и летних шин.

Шину запасного колеса всегда накачивайте до давления для полностью нагруженного автомобиля.

Давлением ЕСО в шинах обеспечивается возможный минимальный расход топлива.

Неправильное давление в шинах вызывает снижение безопасности движения, ухудшение управляемости, комфортности, топливной экономичности, а также ускоренный износ шин.

### ⚠ Предупреждение

Чрезмерно низкое давление может привести к сильному нагреву шин и их внутренним повреждениям, способным вызвать расслоение протектора, а на высокой скорости даже разрыв шины.

## Глубина протектора

Регулярно проверяйте глубину рисунка протектора.

В целях безопасности шины следует менять при уменьшении глубины рисунка протектора до 2-3 мм (4 мм для зимних шин).



Установленной правилами минимальной глубине рисунка протектора (1,6 мм) соответствует появление индикаторов износа (TWI). Места индикаторов отмечены на боковине покрышки.

Если спереди износ выше, чем сзади, поменяйте местами передние и задние колеса. Проследите, чтобы направление вращения колес при этом не изменилось.

Шины стареют, даже если не используются. Рекомендуется замена шин каждые 6 лет.

## Смена шин и размер колеса

### Шины и колеса другого размера

Если шины по размеру отличаются от оригинальных, может потребоваться перепрограммировать спидометр, изменить номинальное значение давления воздуха в шинах и внести в автомобиль другие изменения.

После установки шин другого размера замените табличку, содержащую сведения о давлении в шинах.

### ⚠ Предупреждение

Установка неподходящих шин или дисков может стать причиной аварии и аннулирования разрешения на эксплуатацию автомобиля.

### ⚠ Предупреждение

Не используйте шины и колесные диски, отличающиеся по размеру и типу от первоначально установленных на автомобиле. Это может отрицательно сказаться на безопасности и эксплуатационных характеристиках автомобиля. Это также может привести к потере управления или опрокидыванию с причинением серьезных травм. При замене шин следите за тем, чтобы все четыре устанавливаемых шины и колеса имели одинаковые размер, тип, глубину рисунка протектора, производителя и допустимую нагрузку. Использование шин любого другого размера или типа может серьезно ухудшить параметры передвижения, управления, дорожного просвета, тормозного пути, зазора между кузовом и колесом и надежность показаний спидометра.

## Колпаки колес

Используйте оригинальные колесные колпаки и шины, рекомендуемые для соответствующего автомобиля и отвечающие всем предъявляемым к комбинациям дисков и шин требованиям.

При выборе других колпаков и шин следите, чтобы у шины не было защитных утолщений, препятствующих монтажу шины.

Колпаки не должны ухудшать условия охлаждения тормозных механизмов.

### ⚠ Предупреждение

Использование неподходящих колесных колпаков и шин может стать причиной внезапной потери давления и связанной с этим аварии.

## Цепи противоскольжения

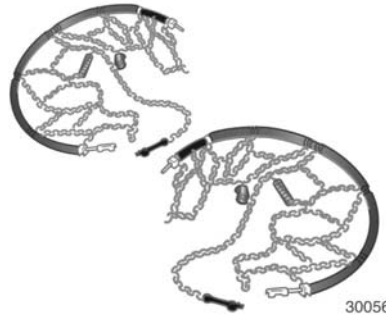

Допускается установка колесных цепей только на передних колесах (только на шины 14, 15, 16 дюймов).

Используйте только цепи с мелкими звеньями, увеличивающими не более чем на 10 мм протектор шины и ее внутреннюю боковину (вместе с замком цепи).

### ⚠ Предупреждение

Повреждение цепи способно привести к разрыву шины.

## Комплект для ремонта шин

Незначительные повреждения протектора и боковины шины можно устранить с помощью комплекта для ремонта шин.

Не вынимайте из шины посторонние предметы.

С помощью комплекта для ремонта шин невозможно устранить повреждения размером больше 4 мм или расположенные близко к ободу.

### ⚠ Предупреждение

Не следует превышать скорость более 80 км/ч.

Не используйте отремонтированное колесо длительное время.

Управляемость и ходовые качества автомобиля могут ухудшиться.

При сдутой шине:

Затянуть стояночный тормоз.

В случае механической коробки передач установите первую или заднюю передачу.

В случае автоматической коробки передач установите переключатель в положение P.

Комплект для ремонта шин хранится в ящике под ковриком в багажном отделении.

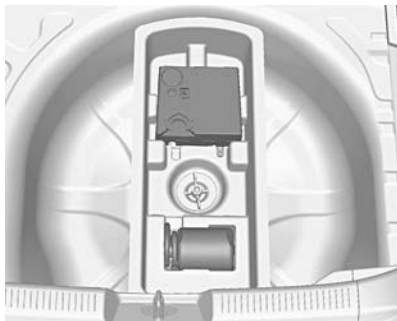

1. Достаньте комплект для ремонта шин из ящика.
2. Достаньте компрессор и баллон с герметиком.

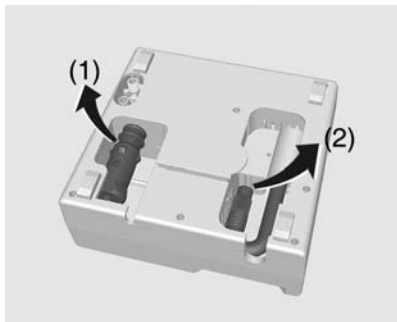

3. Извлеките соединительный электрический провод (1) и воздушный шланг (2) из отделений для их хранения под компрессором.



30058

4. Выключатель компрессора необходимо установить в положение O.
5. Накрутите воздушный шланг компрессора на штуцер баллона с герметиком.
6. Вставьте вилку питания компрессора в розетку для питания дополнительного оборудования или в прикуриватель. Во избежание разряда

аккумуляторной батареи рекомендуется запустить двигатель.

7. Закрепите баллон с герметиком на держателе компрессора.

Установите компрессор рядом с шиной таким образом, чтобы баллон с герметиком располагался вертикально.

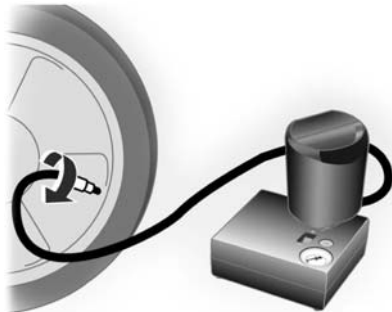

8. Отверните колпачок ниппеля поврежденной шины.  
9. Наверните свободный конец шланга на ниппель шины.

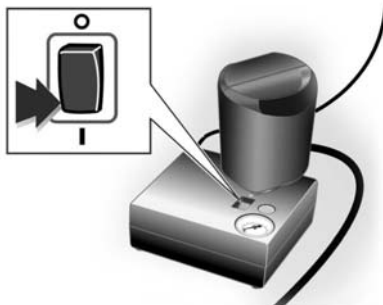

10. Установите клавишу выключателя компрессора в положение I. Шина заполнится герметиком.  
11. Манометром компрессора кратковременно показывается давление до 6 бар, пока опорожняется баллон с герметиком (около 30 с). Затем давление начинает падать.  
12. Это означает, что в шину закачан весь герметик. Затем шину нужно накачать воздухом.



13. Рабочее давление в шине (около 2,4 бар) должно быть достигнуто примерно за 10 минут. По достижении нужного давления выключите компрессор.  
Если заданное давление шины не будет достигнуто в течение 10 минут, снимите ремонтный комплект для шин. Переместите автомобиль так, чтобы колесо совершило один оборот. Снова установите комплект для ремонта шин и продолжайте накачивать шину еще 10 минут. Если требуемое давление все равно не устанавливается,

шина повреждена очень сильно. Обратитесь за помощью на станцию техобслуживания. Стравите излишнее давление в шине с помощью кнопки на манометре.

Включайте компрессор не более чем на 10 минут.

14. Отсоедините комплект для ремонта шин. Чтобы снять баллон герметика, нажмите захват на кронштейне. Наверните на освободившийся штуцер баллона для герметика шланг для накачивания шин. Это позволит сохранить герметик в баллоне. Уложите комплект для ремонта шин в багажное отделение.
15. Удалите выступивший герметик тряпкой.
16. Снимите с баллона для герметика наклейку с указанием допустимой максимальной скорости (около 80 км/ч) и закрепите в поле зрения водителя.

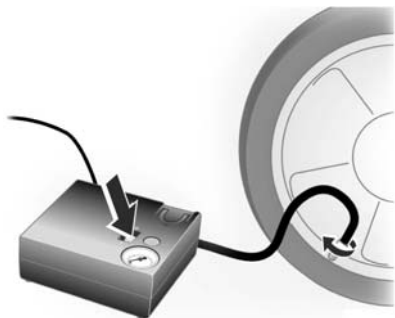

17. Сразу же продолжите движение, чтобы герметик смог равномерно распределиться по шине. Примерно через 10 км (но не позднее чем через 10 минут) остановитесь и проверьте давление в шине. Для этого наверните воздушный шланг компрессора непосредственно на вентиль шины и компрессор.

При давлении больше 1,3 бар доведите давление до требуемого значения (около 2,4 бар). Повторяйте процедуру (№ 17) до прекращения падения давления.

При давлении в шине ниже 1,3 бар эксплуатация автомобиля не допускается. Обратитесь за помощью на станцию техобслуживания.

18. Уберите комплект для ремонта шин в багажное отделение.

**Примечание**

Отремонтированная шина заметно снижает удобство вождения, поэтому такую шину нужно заменить.

При необычных звуках или сильном нагреве компрессора отключите его не менее чем на 30 минут.

Проверьте срок годности комплекта. После указанного срока производитель не может гарантировать эффективное устранение прокола. Обратите внимание на сведения о хранении на баллоне с герметиком.

Замените использованный баллон. Утилизируйте баллон в соответствии с применимыми нормативами и требованиями законодательства.

Компрессор и герметик можно использовать при температурах от -30 до 70 °С приблизительно.

**Смена колеса**

При использовании разных шин возможна потеря управления автомобилем.

При использовании шин разных размеров, изготовителей или типов (радиальные и радиально-диагональные) возможно нарушение управляемости автомобиля, которое может привести к ДТП. Использование шин разных размеров, производителей или типов может также привести к повреждению автомобиля. Используйте на всех колесах только шины правильных размеров, изготовителей и типов.

Для некоторых автомобилей вместо запасного колеса поставляется набор для ремонта шин  $\varnothing$  237.

Выполните следующие подготовительные работы и соблюдайте следующие указания:

- Припаркуйте автомобиль на достаточном удалении от основного движения.
- Установите автомобиль на ровной, прочной и нескользкой поверхности. Передние колеса должны быть направлены прямо вперед.
- Включите стояночный тормоз и первую передачу или передачу заднего хода.
- В случае автоматической коробки передач установите переключатель в положение P.
- Выключите двигатель и выньте ключ зажигания.
- Включите аварийную световую сигнализацию.
- Спереди и сзади колеса, расположенного диагонально к заменяемому колесу, подложите клинья, бруски или камни.
- Высадите всех пассажиров из автомобиля.

- Достаньте запасное колесо  
⇨ 244.
- Категорически запрещается одновременно менять несколько колес.
- Используйте домкрат только для замены колеса в случае прокола, но не для замены летних шин зимними, или наоборот.
- При нахождении автомобиля на мягком грунте подложите под домкрат прочную доску (толщиной не более 1 см).
- В вывешенном автомобиле не должно быть людей или животных.
- Не влезайте под поднятый на домкрате автомобиль.
- Не включайте двигатель на поднятом автомобиле.
- Очистите гайки крепления колеса и резьбу, прежде чем устанавливать колесо.

### ⚠ Предупреждение

Домкрат предназначен только для данной модели автомобиля.

Не используйте поставляемый с вашим автомобилем домкрат для автомобилей других моделей.

Запрещается превышение допустимой максимальной нагрузки домкрата.

При использовании данного домкрата для автомобилей других моделей возможно повреждение автомобиля или домкрата и причинение травмы.



1. Подцепите колпак колеса отверткой и снимите его.



2. Разложите колесный ключ и установите его, убедившись, что он стоит надежно, затем ослабьте каждую колесную гайку на пол-оборота.

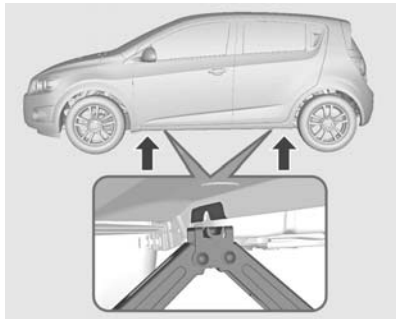

3. Вращая рукоятку домкрата, слегка приподнимите подъемную головку и установите домкрат вертикально в месте, отмеченном полукругом.
4. Правильно присоедините рукоятку домкрата к домкрату, а гаечный ключ — к рукоятке домкрата.

Затем поднимите домкрат, так чтобы подъемная головка про-

чно встала в положение, из которого начнется поддомкрачивание.

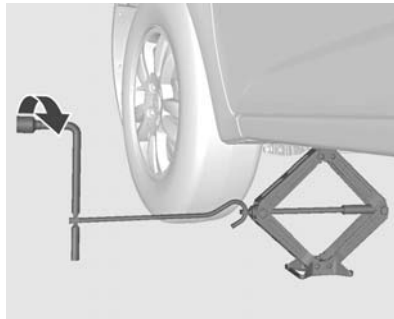

5. Вращайте гаечный ключ, следя за правильностью положением домкрата, пока колесо не оторвется от поверхности земли.
6. Отверните колесные гайки.
7. Замените колесо.
8. Закрутите колесные гайки.
9. Опустите автомобиль.
10. Установите колесный ключ, убедитесь, что он стоит надежно, и затяните гайки крест-накрест.

11. Перед установкой колесного колпака совместите предусмотренное в нем отверстие для вентиля с вентилями шины.

Установите колпачки колесных гаек.

12. Уберите замененное колесо и автомобильные инструменты. Для предотвращения дребезжания домкрата при его установке на штатное место поворачивайте головку винта до плотной посадки домкрата в ящике с инструментами. Убедитесь, что домкрат не касается других инструментов. Инструменты ⇨ 234.
13. Как можно скорее проверьте давление в шине установленного колеса и момент затяжки колесных гаек.

Замените или отремонтируйте неисправную шину.

## Запасное колесо

### Компактное запасное колесо

В зависимости от размера запасного колеса по сравнению с другими установленными на автомобиле колесами и действующих в стране правил оно может классифицироваться как временное запасное колесо.

Запасное колесо имеет стальной диск.

Запасное колесо должно быть меньше других колес, в противном случае в сочетании с зимними шинами оно может ухудшить управляемость автомобиля. Замените дефектную шину как можно быстрее.

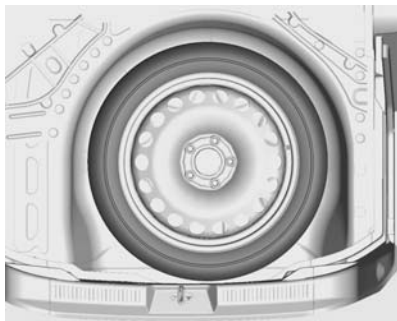

Запасное колесо хранится в багажном отделении под коврик пола. Оно крепится в нише с помощью барашковой гайки.

Ниша запасного колеса не предназначена для всех разрешенных типоразмеров шин. Если после замены в нишу необходимо уложить более широкое колесо, чем она позволяет, коврик пола можно положить поверх выступающего из ниши колеса.

### Внимание

Данное запасное колесо в комплекте с шиной предназначено только для временного использования.

Как можно скорее замените его штатным комплектом колеса с шиной.

Не используйте колесных цепей.

Не устанавливайте на колесо шину, отличающуюся от оригинальной.

Не устанавливайте на другие автомобили.

### Временное запасное колесо

Это колесо может заметно ухудшить управляемость автомобиля. Как можно быстрее замените дефектную шину новой или отремонтированной.

Разрешается устанавливать только одно временное запасное колесо. Не увеличивайте скорость

выше 80 км/час. Снижайте скорость на поворотах. Не пользуйтесь таким колесом длительное время.

Колесные цепи ⇨ 237.

### Шины с заданным направлением вращения

Устанавливайте шины с заданным направлением вращения так, чтобы они вращались в направлении движения. Направление вращения шины указывает символ (например, стрелка) на боковине шины.

Для шин, вращающихся в противоположном направлении, справедливо следующее:

- Ухудшается управляемость автомобиля. Как можно быстрее замените дефектную шину новой или отремонтированной.
- Не превышайте скорость 80 км/час.
- Особенно осторожно двигайтесь по мокрым и покрытым снегом дорожным поверхностям.

## Запуск от дополнительной АКБ

Не запускайте двигатель от устройства быстрой зарядки.

Если аккумуляторная батарея разрядилась, двигатель можно запустить с помощью вспомогательных пусковых проводов и батареи другого автомобиля.

### ⚠ Предупреждение

При запуске от внешнего источника будьте крайне внимательны. Любое отклонение от приведенных ниже рекомендаций может привести к травме или повреждению в результате взрыва аккумуляторных батарей и выходу из строя электрооборудования обоих автомобилей.

### ⚠ Предупреждение

Следует избегать попадания электролита аккумуляторной батареи в глаза, на кожу, на ткани и на окрашенные поверхности. Электролит содержит серную кислоту, которая может причинить травму или привести к смерти при непосредственном воздействии.

- Никогда не допускайте воздействия на батарею открытого пламени или искр.
- Замерзание разряженной аккумуляторной батареи возможно уже при температуре 0 °С. Перед подключением проводов для запуска от внешнего источника разморозьте замерзшую батарею.
- Работая с аккумуляторной батареей, надевайте защитные очки и защитную одежду.
- Для запуска используйте вспомогательную аккумуляторную батарею с таким же напряжением

(12 В). Ее емкость (Ач) должна быть не менее емкости разряженной аккумуляторной батареи.

- Пусковые провода должны иметь изолированные зажимы и сечение не менее 16 мм<sup>2</sup> (25 мм<sup>2</sup> для дизельного двигателя).
- Не отключайте разряженную батарею от автомобильной сети.
- Отключите все лишние потребители тока.
- Во время запуска от внешнего источника не наклоняйтесь над аккумуляторной батареей.
- Зажимы одного провода не должны касаться зажимов другого провода.
- При запуске от вспомогательной батареи автомобиля не должны касаться друг друга.
- Должен быть включен стояночный тормоз, механическая коробка передач в нейтральном положении, автоматическая коробка передач в положении Р.

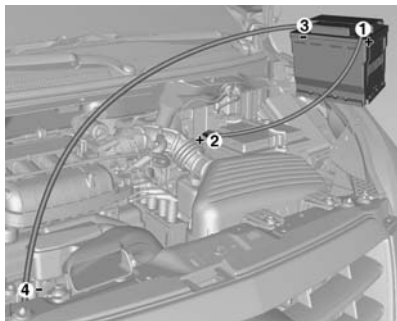

Порядок подключения проводов:

1. Подключите красный провод к "положительной" клемме вспомогательной аккумуляторной батареи.
2. Другой конец красного провода подключите к "положительной" клемме разрядившейся батареи.
3. Подключите черный провод к "отрицательной" клемме вспомогательной батареи.
4. Другой конец черного провода подключите на "массу" автомобиля, например к блоку двига-

теля или болту крепления двигателя. Присоединяйте как можно дальше от разряженной аккумуляторной батареи, не ближе 60 см.

Проложите провода таким образом, чтобы они не касались вращающихся деталей в моторном отсеке.

Для запуска двигателя:

1. Запустите двигатель автомобиля, используемого в качестве "донора".
2. Через 5 минут запустите двигатель другого автомобиля. Попытки запуска должны длиться не более 15 секунд с интервалами не менее 1 минуты.
3. Оба двигателя с подключенными проводами должны поработать примерно 3 минуты на холостом ходу.

4. На автомобиле с разряженной батареей включите потребители тока (например, фары, обогрев заднего стекла).
5. Отключение проводов производите в обратном порядке.

## Буксировка

### Буксировка автомобиля

При необходимости в буксировке автомобиля обратитесь в нашу сервисную службу или в специализированную компанию.

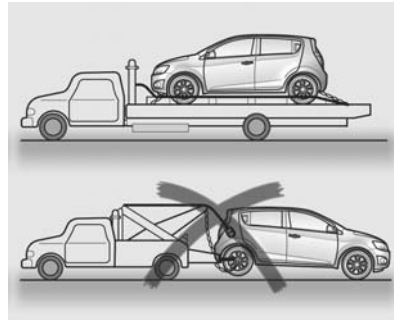

Наилучший способ транспортировки – использование автомобиля-эвакуатора с полной погрузкой.

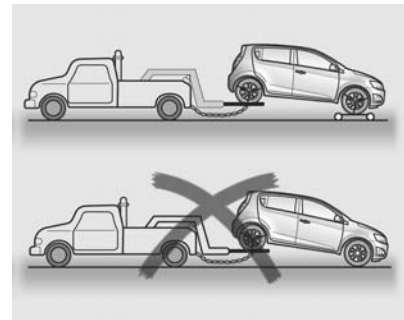
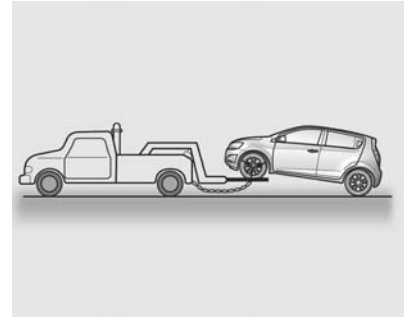

При буксировке на 2 колесах необходимо поднять передние ведущие колеса и буксировать с заблокированными передними колесами.

При буксировке автомобиля необходимо соблюдать следующие правила:

- В буксируемом автомобиле не должно быть пассажиров.
- В буксируемом автомобиле отключите стояночный тормоз и включите нейтральную передачу.
- Включите аварийную световую сигнализацию.
- Соблюдайте скоростной режим.

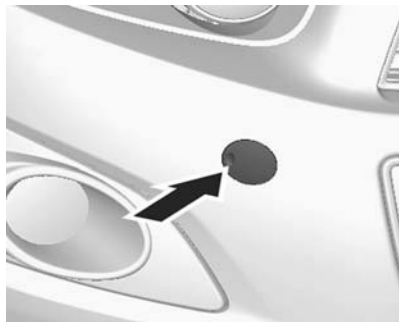

Отсоедините крышку, нажав на нее, и снимите.

Буксирная проушина хранится в комплекте инструментов ⇨ 234.



Ввинтите буксирную проушину до упора, остановив ее в горизонтальном положении.

Прикрепите к проушине буксирный трос или, лучше, буксирную штангу.

Буксирную проушину допускается использовать только для буксировки по дороге, но не для вытягивания застрявшего автомобиля.

Включите зажигание для разблокировки рулевого колеса и обеспечения возможности включения стоп-сигнала, звукового сигнала и стеклоочистителей.

Коробка передач в нейтральном положении.

### Внимание

Медленно трогайтесь с места. Избегайте рывков. Слишком большое тяговое усилие может повредить автомобиль.

При неработающем двигателе для торможения и управления рулевым колесом требуются гораздо большие усилия.

Чтобы в салон не попадали выхлопные газы буксирующего автомобиля, закройте окна и включите систему рециркуляции воздуха.

Автомобили с автоматической коробкой передач: Буксировка автомобиля должна осуществляться

передней стороной вперед, со скоростью не более 80 км/ч и на расстояние не более 100 км. Во всех остальных случаях, а также при неисправной коробке передач передний мост автомобиля необходимо поднять.

Обратитесь за помощью на станцию техобслуживания.

После завершения буксировки отвинтите буксирную проушину.

Вставьте крышку и защелкните ее.

## Буксировка другого автомобиля

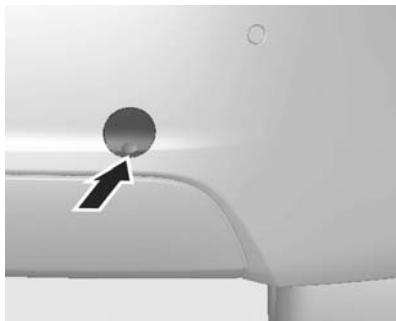

Отсоедините крышку, нажав на нее, и снимите. Буксирная проушина хранится в комплекте инструментов ↻ 234.



Ввинтите буксирную проушину до упора, остановив ее в горизонтальном положении.

Прикрепите к проушине буксирный трос или, лучше, буксирную штангу.

Буксирную проушину допускается использовать только для буксировки по дороге, но не для вытягивания застрявшего автомобиля.

После буксировки плотно установите крышку на место

### Внимание

Медленно трогайтесь с места. Избегайте рывков. Слишком большое тяговое усилие может повредить автомобиль.

## Внешний вид

### Уход за автомобилем

#### Замки

Замки смазаны на заводе высококачественной смазкой для цилиндров замков. Пользуйтесь размораживающей жидкостью только в случае крайней необходимости, поскольку она разрушает смазку цилиндра замка и может нарушить его работу. После применения размораживающей жидкости обязательно смажьте замки на станции техобслуживания.

#### Мойка

Окружающая среда влияет на лакокрасочное покрытие. Регулярно мойте и наносите воск на кузов автомобиля. На автоматической автомобильной мойке выберите программу, предусматривающую нанесение воска.

Птичий помет, мертвых насекомых, древесную смолу, пыльцу цветов и другие загрязнения необходимо

тут же удалять, поскольку содержащиеся в них активные вещества могут повредить краску.

При использовании мойки, следуйте инструкциям ее производителя. Стеклоочистители ветрового и заднего стекол должны быть выключены. Заблокируйте автомобиль так, чтобы крышку горловины топливного бака невозможно было открыть. Снимите антенну и внешнее оборудование, например багажник на крыше и т.д.

При ручной мойке тщательно промойте колесные ниши.

Очистите края и пазы открытых дверей и капота, а также закрываемые ими участки кузова.

Необходимо смазывать петли всех дверей автомобиля (выполняется на станции техобслуживания).

Запрещается очищать моторный отсек с помощью пароструйного аппарата или мойки высокого давления.

Тщательно вымойте и протрите автомобиль замшей. Промывайте замшевую тряпку как можно чаще. Для окрашенных поверхностей и стекол пользуйтесь разными тряпками: при попадании воска на стекла, видимость через них ухудшается.

Не пытайтесь соскоблить смолу твердыми предметами. На окрашенных поверхностях пользуйтесь спреем для удаления смолы.

#### Наружное освещение

Крышки передних фар и других осветительных приборов выполнены из пластмассы. Для чистки не рекомендуется использовать абразивные, едкие или агрессивные средства, скребки для удаления льда и допускать чистки всухую.

#### Полировка и вождение

Регулярно покрывайте автомобиль воском (по крайней мере после того, как вода перестанет стекать с поверхности). В противном случае лакокрасочное покрытие автомобиля может быть повреждено.

Полировка необходима только в том случае, если краска стала матовой или покрыта твердыми наслоениями.

Полироль с силиконом образует защитную пленку, поэтому наносить после него воск не нужно.

Не обрабатывайте воском или полиролем пластмассовые детали.

### **Стекла окон и щетки стеклоочистителей**

Очищайте мягкой тканью без волокон или замшей для протирки стекол вместе со средствами для чистки стекол и удаления насекомых.

При очистке заднего стекла не повредите нагреватель, расположенный на его внутренней стороне.

Для механического удаления льда используйте скребок с острой кромкой. Скребок следует вплотную прижимать к стеклу, чтобы под него не попадала грязь, которая может поцарапать стекло.

Смазывающие щетки стеклоочистителя очищайте мягкой тканью и средством для чистки окон.

### **Колеса и шины**

Не применяйте струйных очистителей высокого давления.

Для мытья дисков применяйте специальные чистящие средства, рН-нейтральные.

Диски окрашены и для их очистки могут использоваться те же средства, что и для очистки кузова.

### **Повреждения лакокрасочного покрытия**

Небольшие повреждения лакокрасочного покрытия устраняются с помощью специального карандаша для предотвращения образования ржавчины. Большие дефекты лакокрасочного покрытия, а также ржавчину необходимо устранять на станции техобслуживания.

### **Специальный обвес кузова**

- Будьте осторожны при буксировке, возможно повреждение буксирным тросом. Перед буксировкой снимите крышку с бампера.
- Уменьшенный дорожный просвет. Проезжайте медленно над вершинами уклонов, неровностями и бордюрами.
- При подъеме автомобиля используйте опоры.
- При перевозке автомобиля рекомендуется полностью погрузить автомобиль на эвакуатор для предупреждения повреждения кузова и его покрытия.

### **Днище**

Едкие вещества, используемые для удаления льда и снега или для борьбы с пылью, могут собираться на днище автомобиля. Если не смывать эти вещества, это может ускорить появление коррозии и ржавчины.

Регулярно используйте обычную воду для очистки днища автомобиля от этих веществ.

Внимательно очищайте все места, в которых может собираться грязь и другой мусор. Размягчите комки в труднодоступных местах перед смыванием.

## Уход за салоном

### Внутреннее пространство и обшивка

Производите чистку внутреннего пространства автомобиля, включая облицовку и обшивку приборной панели, сухой тканью или средством для чистки материалов салона.

Приборную панель следует чистить только мягкой, слегка увлажненной тканью.

Матерчатую обивку следует чистить при помощи пылесоса и щетки. Пятна следует выводить при помощи чистящего средства для материала обивки.

Ремни безопасности следует чистить при помощи чуть теплой воды или чистящего средства для материалов салона.

### Внимание

Закройте имеющиеся в одежде замки на липучках, поскольку используемая в них липучка может повредить обивку сидений.

### Пластмассовые и резиновые детали

Пластмассовые и резиновые детали можно чистить при помощи того же чистящего средства, что и для чистки кузова. При необходимости используйте чистящее средство для материалов салона. Использование каких-либо других средств недопустимо. Особенно это касается растворителей и бензина. Не применяйте струйных очистителей высокого давления.

## Сервис и техническое обслуживание

Общие сведения .....	253
Плановое техническое обслуживание .....	254
Рекомендуемые рабочие жидкости, смазочные материалы и запасные части ..	260

## Общие сведения

### Сервисная информация

Для экономной и безопасной эксплуатации автомобиля и поддержания его в хорошем состоянии необходимо выполнять техническое обслуживание автомобиля с установленной периодичностью.

### Подтверждение

Выполнение технического обслуживания подтверждается записью в сервисной книжке.

Дата и пробег заверяются печатью станции техобслуживания и подписью.

Подтвержденное прохождение технического обслуживания является обязательным условием выполнения гарантийных и других обязательств и учитывается при продаже автомобиля, поэтому следите, чтобы сервисная книжка заполнялась правильно.

## Плановое техническое обслуживание

### График технического обслуживания

#### Интервал технического обслуживания

Каждый год / 15 000 км (в зависимости от того, что наступит раньше)

ТО1: Выполните ТО1 при первом техобслуживании или после выполнения ТО2.

ТО2: Выполните ТО2 после выполнения ТО1.

№	Операции по техническому обслуживанию	ТО1	ТО2
1	Заменить масляный фильтр и моторное масло.	З	З
2	Проверить отсутствие течи или повреждений.	П	П
3	Проверить воздушный фильтр двигателя.	П	П
4	Проверьте давление в шинах и износ шин.	П	П
5	Проверить тормозную систему.	П	П
6	Проверьте уровень охлаждающей жидкости двигателя и стеклоомывающей жидкости, долейте жидкость при необходимости.	П	П
7	Проверить компоненты подвески и рулевого механизма.	П	П
8	Проверить щетки стеклоочистителя и работу наружного освещения автомобиля.	П	П
9	Проверить приводные ремни.	П	П
10	Выполнить все необходимые дополнительные операции техобслуживания — см. соответствующий раздел.	П	П
11	Проверить, попадает ли автомобиль под открытые кампании или бюллетени производителя.	П	П

Техническое обслуживание 2 – выполнить все сервисные работы, описанные в разделе "Техническое обслуживание 1", а также нижеследующие операции:

№ Операции по техническому обслуживанию	ТО1	ТО2
12 Заменить тормозную жидкость.		З
13 Проверить систему охлаждения двигателя.		П
14 Проверить компоненты системы пассивной безопасности.		П
15 Проверьте элементы силового агрегата и трансмиссии.		П
16 Смазать компоненты кузова.		П

П: Проверить это оборудование и связанные с ним элементы. При необходимости произведите ремонт, чистку, долив, регулировку или замену.

З: Заменить или сменить.

№ Описание	Aveo
17 Замена фильтра салона.	Каждые 15 000 км / 1 год
18 Замена воздушного фильтра.	Каждые 45 000 км / 3 года
19 Замена свечей зажигания.	Каждые 60 000 км / 4 года
20 Замена охлаждающей жидкости двигателя.	Каждые 240 000 км / 5 лет
21 Замена жидкости в автоматической коробке передач.	Нормальные условия эксплуатации: каждые 150 000 км Тяжелые условия эксплуатации: каждые 75 000 км, пройденные в тяжелых условиях
22 Замена ремня привода вспомогательных агрегатов.	Каждые 90 000 км / 10 лет
23 Замените приводной ремень. 1.2D, 1.4D, дизель	Каждые 150 000 км / 10 лет
24 Проверка зазора клапанов; регулировка при необходимости.	Каждые 150 000 км / 10 лет

---

<b>№</b>	<b>Описание</b>	<b>Aveo</b>
25	Замена цепи привода ГРМ.	Не требует обслуживания
26	Замена ремня ГРМ.	Каждые 150 000 км / 10 лет
27	Замена топливного фильтра      Дизельное	Каждые 60 000 км / 2 года

---

**Примечания  
Обслуживание****Примечание**

1	При эксплуатации автомобиля в тяжелых условиях: поездка на небольшие расстояния, длительный холостой ход, езда по пыльным дорогам, – может потребоваться более частая замена моторного масла и фильтра.
2	Убывание жидкости из какой-либо системы автомобиля может указывать на наличие неисправности. Следует проверить систему, произвести ремонт и проконтролировать уровень жидкости. При необходимости долить жидкость.
3 и 17	При движении на автомобиле в условиях сильной запыленности воздуха фильтр следует проверять чаще. При частом движении на автомобиле в условиях сильной запыленности воздуха может быть необходима более частая замена фильтра.
5	Осмотреть тормозные трубопроводы и шланги, проверить отсутствие защемления, течи, трещин, истирания и пр. Проверить износ тормозных колодок и тормозных дисков, а также состояние поверхности дисков. Проверить отсутствие износа или трещин на накладках/колодках тормозных барабанов. Осмотреть и проверить другие детали тормозной системы, в том числе тормозные барабаны, колесные тормозные цилиндры, тормозные суппорты, стояночный тормоз и пр.
7	Осмотреть и проверить отсутствие поврежденных, разболтанных или отсутствующих деталей или признаков износа в передней и задней подвеске и в рулевом механизме. Осмотреть компоненты рулевого управления с сервоусилителем, проверить отсутствие защемления, трещин, истирания и пр.
8	Проверить отсутствие износа, трещин или загрязнения щеток стеклоочистителей. В случае загрязнения очистить щетки стеклоочистителей и лобовое стекло. Заменить щетки стеклоочистителей, если они изношены или повреждены.

Обслуживание	Примечание
12	При эксплуатации автомобиля в тяжелых условиях: езде по холмистой или горной местности или частой буксировке прицепа — может потребоваться более частая замена тормозной жидкости.
13	Осмотреть и проверить шланги, заменить шланги, имеющие трещины, разбухания или плохое состояние. Осмотреть и проверить все трубопроводы, соединительные муфты и хомуты; при необходимости заменить поврежденные детали оригинальными. Для обеспечения исправной работы системы охлаждения провести испытание под давлением системы охлаждения и уплотнительной крышки; кроме того, рекомендуется очистить снаружи радиатор и конденсатор воздушного кондиционера.
14	Убедиться, что лампа напоминания о необходимости пристегивания ремней безопасности и узлы ремней безопасности функционируют исправно. Найти любые другие ослабленные или поврежденные части системы ремней безопасности. При обнаружении неисправности, которая препятствует функционированию системы ремней безопасности, следует устранить ее. Необходимо заменить порванные или протертые ремни безопасности.
16	Смазать все цилиндры замков, дверные петли и защелки, петли капота и защелки, а также петли багажника и защелки. При эксплуатации автомобиля в коррозионно-активной среде, возможно, потребуется выполнять смазку чаще. Нанесение чистой тканью силиконовой смазки на резиновые уплотнители увеличивает срок их службы, обеспечивает лучшее уплотнение, отсутствие прилипания и скрипа.

Обслуживание	Примечание
Общие операции для автоматической коробки передач	Замените жидкость в автоматической коробке передач и фильтр при преимущественной эксплуатации автомобиля в одном или более из следующих условий: <ul style="list-style-type: none"><li>• Езда в плотном городском потоке, когда температура наружного воздуха регулярно достигает 90°F (32°C) и выше.</li><li>• Езда по холмистой или гористой местности.</li><li>• Частая езда с прицепом.</li><li>• Использование автомобиля в качестве такси, полицейского или развозного автомобиля и т.п.</li></ul>
Общие операции для ремней	Визуально проверьте наличие у ремней потертостей, трещин и явных повреждений. При необходимости замените ремень.
Все общие операции	Проверьте все системы на предмет правильного взаиморасположения компонентов, отсутствия повреждений, заземлений или отсутствующих элементов. При необходимости замените требуемые запасные части. Замените все сильно изношенные элементы.
Состояние шин и давление в шинах	Состояние шин подлежит проверке перед каждой поездкой, давление в шинах проверяйте манометром при каждой заправке или не реже одного раза в месяц.
Углы установки колес	При необходимости произведите балансировку колес.

## Дополнительное техническое обслуживание

### Экстремальные рабочие условия

Экстремальными рабочими условиями считаются такие условия, когда автомобилю часто приходится работать по крайней мере в одном из следующих режимов:

- Частые поездки на короткие расстояния (менее 10 км).
- Холостой ход в течение длительного времени и/или вождение на малой скорости в условиях пробок.
- Езда по грунтовым дорогам.
- Езда по холмистой или гористой местности.
- Езда с прицепом.
- Езда в плотном городском потоке при наружной температуре до 32 °C или выше.

- Вождение такси, милицейской машины или машины службы доставки.
- Частая эксплуатация при отрицательной наружной температуре.

Считается, что милицейские автомобили, такси и школьные транспортные средства также работают в экстремальных условиях.

При работе в экстремальных условиях некоторые плановые работы по техобслуживанию могут потребоваться через более короткие, чем запланировано, интервалы.

Обращайтесь за технической консультацией по требованиям, предъявляемым к техобслуживанию автомобиля в конкретных рабочих условиях.

## Рекомендуемые рабочие жидкости, смазочные материалы и запасные части

### Рекомендуемые жидкости и масла

Пользуйтесь только проверенными и разрешенными к использованию продуктами. Использование непроверенных жидкостей и масел может стать причиной повреждений, не подпадающих под гарантийные обязательства.

#### Предупреждение

Эти вещества опасны и могут быть ядовитыми. Обращайтесь с ними с осторожностью. Прочитайте приведенную на упаковках информацию.

## Моторное масло

Моторное масло характеризуется качеством и вязкостью. При этом при выборе моторного масла имейте в виду, что качество важнее, чем вязкость. Качество масла влияет на чистоту двигателя, защиту от износа, скорость старения масла; вязкость масла говорит об устойчивости свойств масла при температурных колебаниях.

### Качество моторного масла

Dexos 2™

### Выбор моторного масла

На выбор моторного масла влияют рабочие характеристики масла и степень его вязкости.

Покупайте и используйте моторные масла с сертификационным знаком dexos™. Моторные масла, используемые в вашем автомобиле, должны иметь маркировку dexos™ на упаковке. Этот знак гарантирует соответствие качества масла требованиям спецификации dexos™.

В ваш автомобиль на заводе-изготовителе залито моторное масло, отвечающее требованиям dexos™.

Используйте только масла, отвечающие требованиям спецификации dexos™, или аналогичные масла с соответствующим уровнем вязкости. Несоблюдение этих правил может привести к повреждению двигателя и нарушению гарантии.

Если вы не знаете, отвечает ли используемое масло требованиям сертификации dexos™, проконсультируйтесь в сервисном центре.

### Использование других масел при отсутствии масел dexos™:

При отсутствии масел dexos™ можно использовать другие масла для доливки до необходимого уровня в количествах, указанных ниже. Однако использование масел, не соответствующих спецификации dexos™, может при определенных условиях привести к снижению мощности двигателя.

### Доливка моторного масла

Если моторные масла разных производителей и брендов отвечают установленным для моторного масла требованиям (по качеству и вязкости), их можно смешивать.

При отсутствии моторного масла требуемого качества можно использовать не более 1 литра масла марки ACEA A3/B4 или A3/B3 (не более одного раза на каждую смену масла).

Масло должно иметь соответствующую вязкость.

Использование масла класса только ACEA A1/B1 или только A5/B5 категорически запрещается, т. к. при определенных условиях возможно серьезное повреждение двигателя.

### Присадки к моторным маслам

Использование присадок к моторным маслам может вызвать повреждение двигателя и сопровождается аннулированием гарантии.

**Степень вязкости моторного масла**

Вязкость по SAE предоставляет сведения о вязкости масла.

**Универсальное масло обозначается двумя кодами:**

Вязкость обозначается числами: первое, за которым следует буква W, обозначает низкотемпературную вязкость, второе — высокотемпературную.

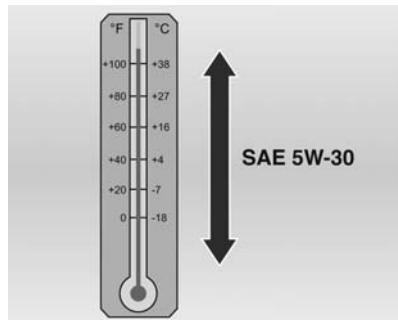

SAE 5W-30 - оптимальное значение вязкости масла для вашего автомобиля. Не используйте масла с другой вязкостью, например, SAE 10W-30, 10W-40 или 20W-50.

**Работа при низких температурах:**

В странах с холодным климатом, где температуры падают ниже  $-25^{\circ}\text{C}$ , следует использовать масло с вязкостью SAE 0W-xx. Масло такой вязкости упрощает пуск двигателя в условиях очень низких температур. При выборе масла нужной вязкости обращайте внимание на наличие маркировки dexos™.

До  $-25^{\circ}\text{C}$ : 5W-30, 5W-40

До  $-25^{\circ}\text{C}$  и ниже: 0W-30, 0W-40

**Охлаждающая жидкость и антифриз**

Используйте только антифризы с длительным сроком службы (LLC) на базе органической кислоты.

В странах с умеренным климатом охлаждающая жидкость обеспечивает защиту примерно до  $-35^{\circ}\text{C}$ .

В странах с холодным климатом охлаждающая жидкость должна иметь температурную стойкость примерно до  $-50^{\circ}\text{C}$ . Такая концентрация должна поддерживаться круглый год.

Поддерживайте достаточную концентрацию антифриза.

Дополнительные присадки к охлаждающей жидкости, обеспечивающие дополнительную защиту от коррозии или герметизацию малых течей, могут ухудшить работоспособность двигателя. За результаты применения присадок к охлаждающей жидкости производитель автомобиля ответственности не несет.

**Тормозная жидкость**

Используйте только официально утвержденную для данного автомобиля тормозную жидкость (DOT 4).

Со временем тормозная жидкость накапливает влагу, что снижает эффективность торможения. Поэтому тормозную жидкость следует заменять через установленные периоды времени.

Чтобы предотвратить поглощение тормозной жидкостью влаги, ее следует хранить в герметичной таре.

Убедитесь, что тормозная жидкость не загрязнена.

### **Рабочая жидкость гидроусилителя рулевого управления**

Используйте только жидкость Dexron VI.

### **Масло для механической коробки передач**

Для бензинового двигателя 1,6: Используйте только масло SAE75W90.

Кроме бензинового двигателя 1,6: Используйте только масло Castrol BOT 402.

### **Жидкость для автоматической коробки передач**

Используйте только жидкость Dexron VI.

## Технические данные

Идентификационные данные автомобиля .....	264
Данные автомобиля .....	265

## Идентификационные данные автомобиля

### Идентификационный номер автомобиля

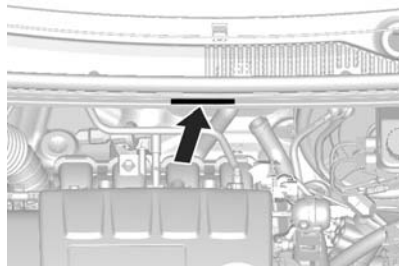

Идентификационный номер автомобиля (VIN) выгравирован в центре переборки.

## Паспортная табличка



Идентификационная табличка находится на раме двери водителя.

## Данные автомобиля

### Параметры двигателя

Торговые обозначения Идентификационный код двигателя	1.2D/1.2D ECO LDC	1.2D Detuned LWD	1.4D LDD	1.6D LDE
Количество цилиндров	4	4	4	4
Рабочий объем [см <sup>3</sup> ]	1229	1229	1398	1598
Мощность двигателя [кВт] при об/мин	63 5600	51 5600	74 6000	85 6000
Крутящий момент [Нм] при об/мин	115 4000	115 4000	130 4000	155 4000
Тип топлива	Бензин	Бензин	Бензин	Бензин
Октановое число RON рекомендуемое	<b>95</b>	<b>95</b>	<b>95</b>	<b>95</b>
допустимое	98	98	98	98

Торговые обозначения Идентификационный код двигателя	1.3 FGT LDV	1.3 VGT LSF	1.3 VGT ECO LSF
Количество цилиндров	4	4	4
Рабочий объем [см <sup>3</sup> ]	1248	1248	1248
Мощность двигателя [кВт] при об/мин	55 4000	70 4000	70 4000
Крутящий момент [Нм]	190	210	190

Торговые обозначения	1.3 FGT	1.3 VGT	1.3 VGT ECO
Идентификационный код двигателя	LDV	LSF	LSF
при об/мин	1750-2250	1750-2500	1750-3000
Тип топлива	Дизельное	Дизельное	Дизельное

### Тягово-динамические характеристики

Двигатель	1.2D	1.2D ECO	1.2D DETUNED	1.4D	1.6D
Максимальная скорость <sup>1)</sup> [км/ч]					
Механическая коробка передач	171	183	162	177	189
Автоматическая коробка передач	–	–	–	175	186

Двигатель	1.3 FGT и MT	1.3 VGT и MT	1.3 VGT ECO и MT
Максимальная скорость <sup>2)</sup> [км/ч]			
Механическая коробка передач	163	174	174
Автоматическая коробка передач	–	–	–

1) Указанная максимальная скорость достижима при собственной массе автомобиля (без водителя) плюс 200 кг полезной нагрузки. Дополнительное оборудование может уменьшить указанную максимальную скорость автомобиля.

2) Указанная максимальная скорость достижима при собственной массе автомобиля (без водителя) плюс 200 кг полезной нагрузки. Дополнительное оборудование может уменьшить указанную максимальную скорость автомобиля.

## Расход топлива - выбросы CO<sub>2</sub>

### Бензиновый двигатель

<Хэтчбек>

Двигатель	1.2D и MT	1.2D ECO и MT	1.2D MT/1.2D DETUNED и MT	1.4D и MT	1.4D и AT	1.6D и MT	1.6D и AT
Рулевое управление	Рулевое управление с электроусилителем		Рулевое управление с гидроусилителем				
по городу [л/100 км]	7,1	6,5	7,7	7,7	9,0	8,9	10,0
по трассе [л/100 км]	4,6	4,3	4,8	4,9	5,4	5,3	5,6
в смешанном цикле [л/ 100 км]	5,5	5,1	5,9	5,9	6,8	6,6	7,2
CO <sub>2</sub> [г/км]	129	119	138	139	159	156	169

## &lt;Седан&gt;

Двигатель	1.2D и МТ	1.2D МТ/1.2D DETUNED и МТ	1.4D и МТ	1.4D и АТ	1.6D и МТ	1.6D и АТ
	Рулевое управление с электроусилителем	Рулевое управление с гидроусилителем				
по городу [л/100 км]	7,1	7,7	7,7	9,0	8,9	10,0
по трассе [л/100 км]	4,6	4,8	4,9	5,4	5,3	5,6
в смешанном цикле [л/ 100 км]	5,5	5,9	5,9	6,8	6,6	7,2
СО <sub>2</sub> [г/км]	129	138	139	159	156	169

## Дизельный двигатель

Двигатель Тип автомобиля	1.3 FGT		1.3 VGT		1.3 VGT ECO
	Хэтчбек	Седан	Хэтчбек	Седан	Хэтчбек
по городу [л/100 км]	4,3	4,2	4,8	4,8	4,2
по трассе [л/100 км]	3,4	3,3	3,6	3,6	3,3
в смешанном цикле [л/100 км]	3,8	3,7	4,1	4,1	3,6
СО <sub>2</sub> [г/км]	99	97	108	107	95

## Весовые характеристики автомобиля

### Минимальная собственная масса с водителем (75 кг)

#### Бензиновый двигатель

Двигатель	Рулевое колесо	Хэтчбек/Седан [кг]
1.2D и MT	Рулевое управление с электроусилителем	1145/1160
	Рулевое управление с гидроусилителем	
1.2D ECO и MT	Рулевое управление с электроусилителем	1135/-
1.2D DETUNED и MT	Рулевое управление с гидроусилителем	1145/1160
1.4D и MT	Рулевое управление с гидроусилителем	1158/1173
1.4D и AT	Рулевое управление с гидроусилителем	1185/1200
1.6D и MT	Рулевое управление с гидроусилителем	1222/1237
1.6D и AT	Рулевое управление с гидроусилителем	1243/1258

#### Дизельный двигатель

Двигатель	Тип автомобиля	кг
1.3 FGT и MT	Хэтчбек	1247
	Седан	1262
1.3 VGT и MT	Хэтчбек	1260
	Седан	1275
1.3 VGT ECO и MT	Хэтчбек	1240

**Максимальная собственная масса с водителем (75 кг)****Бензиновый двигатель**

<b>Двигатель</b>	<b>Рулевое колесо</b>	<b>Хэтчбек/Седан [кг]</b>
1.2D и MT	Рулевое управление с электроусилителем	1238/1253
	Рулевое управление с гидроусилителем	
1.2D ECO и MT	Рулевое управление с электроусилителем	1214/-
1.2D DETUNED и MT	Рулевое управление с гидроусилителем	1209/1224
1.4D и MT	Рулевое управление с гидроусилителем	1253/1268
1.4D и AT	Рулевое управление с гидроусилителем	1280/1295
1.6D и MT	Рулевое управление с гидроусилителем	1278/1293
1.6D и AT	Рулевое управление с гидроусилителем	1299/1314

**Дизельный двигатель**

<b>Двигатель</b>	<b>Тип автомобиля</b>	<b>кг</b>
1.3 FGT и MT	Хэтчбек	1322
	Седан	1337
1.3 VGT и MT	Хэтчбек	1335
	Седан	1350
1.3 VGT ECO и MT	Хэтчбек	1301

## Полная масса автомобиля

### Бензиновый двигатель

Двигатель	Рулевое колесо	Хэтчбек/Седан [кг]
1.2D и MT	Рулевое управление с электроусилителем	1559/1568
	Рулевое управление с гидроусилителем	
1.2D ECO и MT	Рулевое управление с электроусилителем	1535/–
1.2D DETUNED и MT	Рулевое управление с гидроусилителем	1530/1539
1.4D и MT	Рулевое управление с гидроусилителем	1566/1573
1.4D и AT	Рулевое управление с гидроусилителем	1593/1600
1.6D и MT	Рулевое управление с гидроусилителем	1592/1598
1.6D и AT	Рулевое управление с гидроусилителем	1613/1619

### Дизельный двигатель

Двигатель	Тип автомобиля	Хэтчбек/Седан [кг]
1.3 FGT и MT	Хэтчбек	1647
	Седан	1657
1.3 VGT и MT	Хэтчбек	1675
	Седан	1685
1.3 VGT ECO и MT	Хэтчбек	1605

## Размеры автомобиля

	Хэтчбек	Седан
Длина [мм]	4039	4399
Ширина [мм]	1735	1735
Высота [мм]	1517	1517
Длина багажного отделения, по полу [мм]	716	925
Ширина багажного отделения [мм]	1103	998
Высота багажного отделения [мм]	706	319
База [мм]	2525	2525
Диаметр поворота [м]	10,44	10,44

## Заправочные емкости

### Моторное масло

Двигатель	БЕНЗИН		ДИЗЕЛЬНОЕ	
	1.2 D, 1.4 D	1.6 D	1.3 FGT	1.3 VGT
вместе с фильтром (л)	4,3	4,5	3,2	3,5
между минимальным (MIN) и максимальным (MAX) уровнями (л)	1,0	1,0	1,0	1,0

### Топливный бак

Номинальный объем [л]	46
-----------------------	----

## Давление в шинах

Шины	Передние [кПа/бар] ([фунт/кв. дюйм])		4 - 5 человек GVW <sup>3)</sup>	Задние [кПа/бар] ([фунт/кв. дюйм])		
	1 - 3 человека			1 - 3 человека	4 - 5 человек	
	КОМПОРТ	ЭКО		КОМПОРТ	ЭКО	GVW <sup>3)</sup>
185/75 R14 <sup>4)</sup>	240/2,4 (35)	270/2,7 (39)	240/2,4 (35)	240/2,4 (35)	260/2,6 (38)	290/2,9 (42)
195/65 R15	240/2,4 (35)	300/3,0 (43)	240/2,4 (35)	240/2,4 (35)	260/2,6 (38)	310/3,1 (45)
205/60 R15 <sup>5)</sup>	240/2,4 (35)	270/2,7 (39)	240/2,4 (35)	240/2,4 (35)	260/2,6 (38)	310/3,1 (45)
205/55 R16 <sup>6)</sup>	240/2,4 (35)	270/2,7 (39)	240/2,4 (35)	240/2,4 (35)	260/2,6 (38)	310/3,1 (45)
205/50 R17 <sup>6)</sup>	240/2,4 (35)	270/2,7 (39)	240/2,4 (35)	240/2,4 (35)	260/2,6 (38)	260/2,6 (38)
Компактное запасное колесо	420/4,2 (60)	420/4,2 (60)	420/4,2 (60)	420/4,2 (60)	420/4,2 (60)	420/4,2 (60)

3) Полная масса автомобиля.

4) Кроме 1.6D и дизельного двигателя.

5) Только для вторичного рынка, за исключением двигателя 1.2D Detuned.

6) За исключением двигателя 1.2D Detuned.

## Информация о клиенте

Запись данных автомобиля и конфиденциальность ..... 274

### Запись данных автомобиля и конфиденциальность

#### Регистраторы данных о событиях

На автомобиле установлен ряд комплексных систем, которые контролируют его определенные параметры и управляют ими. Некоторые данные могут храниться в памяти при обычной эксплуатации для облегчения ремонта обнаруженных неисправностей, другие данные сохраняются только в случае аварии или в аварийной ситуации без серьезных последствий модулями систем вашего автомобиля, в которых имеется функция записи данных событий, например, модуль управления надувными подушками безопасности.

Системы могут записывать в память диагностические данные о состоянии автомобиля (например, уровень моторного масла или пробег автомобиля) и сведения об

управлении автомобиля (например, частоту вращения коленвала двигателя, нажатия педали тормоза и пользование ремнями безопасности сидений).

Для чтения этих данных применяется специальное оборудование, которое определенным образом подключается к автомобилю. Некоторые данные поступают в глобальные системы диагностики компании Chevrolet в электронном виде при обслуживании автомобиля на станции техобслуживания в целях документального сопровождения хронологии обслуживания автомобиля. Это позволяет станции техобслуживания обеспечить владельцам эффективное техническое обслуживание и ремонт их автомобилей в зависимости от потребностей конкретного автомобиля каждый раз при попадании автомобиля на станцию техобслуживания.

Изготовитель не пользуется доступом к информации о поведении за рулем конкретного водителя в аварийных ситуациях и не делится

этой информацией с третьими сторонами, кроме следующих случаев:

- с согласия владельца автомобиля или, если автомобиль оставлен в аренду, с согласия арендатора
- при поступлении официального запроса полиции и других государственных структур
- для защиты производителя в случае судебных преследований
- в других предусмотренных законом случаях

Кроме того, изготовитель может использовать собранные или полученные диагностические данные:

- для проведения исследований
- при необходимости с целью научно-исследовательской деятельности с соблюдением конфиденциальности

- для совместного использования данных, не связанных с конкретным автомобилем, с другими организациями в исследовательских целях

## Радиочастотная идентификация (RFID)

Технология RFID применяется в некоторых автомобилях для таких функций, как контроль давления воздуха в шинах и защита системы зажигания. Эта технология используется и в некоторых видах дополнительного оборудования, например в радиобрелоках дистанционного управления замками дверей и зажиганием, а также в передатчиках систем управления гаражными воротами. Применение технологии RFID в автомобилях Chevrolet не предусматривает использования или записи каких-либо данных личного характера, а также обмена ими с другими системами Chevrolet, хранящими такие данные.

## Предметный указатель

<b>А</b>		<b>В</b>	
Аварийная световая сигнализация .....	100	Введение .....	3
Автоматическая коробка передач .....	182	Вентиляция.....	165
Автоматическое запираение .....	25	Верхний центральный стоп-сигнал.....	226
Автоматическое управление освещением .....	99	Весовые характеристики автомобиля .....	269
Аккумуляторная батарея .....	217	Вещевое отделение в приборной панели.....	62
Аксессуары и модернизация автомобиля .....	202	Вещевой ящик под сиденьем ...	64
Антиблокировочная тормозная система .....	189	Включение освещения при выходе из автомобиля .....	103
Антиблокировочная тормозная система (ABS) .....	85	Включение освещения при посадке в автомобиль .....	103
<b>Б</b>		Воздухозаборник .....	172
Багажное отделение .....	27, 65	Воздушный фильтр двигателя .....	213
Блок предохранителей в моторном отсеке .....	228	Вспомогательные устройства .	140
Блок предохранителей в приборной панели .....	232	Выключатель света .....	98
Боковые указатели поворота ..	226	Выполнение работ .....	204
Бортовой информационный дисплей .....	91	Выхлопные газы .....	180
Бортовой компьютер .....	93	<b>Г</b>	
Буксировка автомобиля .....	247	Глубина протектора .....	235
Буксировка другого автомобиля .....	249	График технического обслуживания.....	254
		<b>Д</b>	
		Давление в шинах .....	235, 273
		Давление моторного масла .....	87

Дальний свет .....	88, 99
Дизельный топливный фильтр .....	219
Дисплей коробки передач .	80, 182
Дополнительное техническое обслуживание .....	260

**Ж**

Жидкость для автоматической коробки передач .....	211
Жидкость для коробки передач.....	260
Жидкость омывателя .....	216

**З**

Задние противотуманные фары .....	101
Задние фонари.....	89, 224
Задний противотуманный фонарь .....	89
Замена ламп .....	222
Замена шины.....	236
Замена щеток стеклоочистителя .....	220
Замки для безопасности детей .	26
Запасное колесо .....	244
Запотевание стекол фар .....	102
Заправка .....	199
Заправочные емкости .....	272
Запуск двигателя .....	176

Запуск от дополнительной АКБ .....	245
Защита от разряда аккумуляторной батареи .....	104
Звуковой сигнал .....	13, 71
Зимние шины .....	234
Знак аварийной остановки .....	67

**И**

Идентификационный номер автомобиля .....	264
Иммобилайзер .....	31, 88
Индикаторы.....	80
Инструмент .....	234
Информационные сообщения .	92
Информационный центр водителя.....	89

**К**

Как пользоваться настоящим Руководством .....	3
Капот .....	204
Каталитический нейтрализатор .....	181
Климат-контроль .....	16
Ключи .....	20
Колеса и шины .....	234
Колпаки колес .....	237
Комплект для ремонта шин .....	237
Кондиционер .....	168

Коробка передач .....	16
Краткое описание приборной панели .....	10
Крепления Top-Tether для систем безопасности детей ...	59
Круз-контроль .....	89, 193
Крышка багажного отделения .	67

**М**

Масло механической коробки передач .....	212
Места для установки детских кресел безопасности .....	54
Механическая коробка передач .....	187
Механические замки дверей.....	22
Моторное масло .....	210, 260

**Н**

Надувные подушки безопасности и натяжители ремней безопасности .....	83
Напоминание о ремне безопасности .....	83
Наружное освещение .....	12
Наружные зеркала с подогревом.....	33
Настройка фар при езде в других странах .....	100
Начало движения .....	18

Неисправности .....	186
Неподвижная штыревая антенна .....	129
Неподвижные вентиляционные отверстия .	172
Низкий уровень топлива .....	88
Нормальная работа кондиционера .....	173

**О**

Обкатка нового автомобиля ...	175
Обогрев заднего стекла .....	36
Обозначение шин .....	235
Обслуживание .....	174, 253
Общие сведения.....	105
Общий вид моторного отсека .	206
Общий обзор органов управления.....	107
Одометр .....	78
Омыватели и стеклоочистители .....	14
Опасность, Предупреждение и Внимание .....	4
Органы управления на рулевом колесе .....	70
Освещение номерного знака . .	226
Освещение салона .....	102, 227
Отключение надувной подушки безопасности .....	84

Отключение подушки безопасности .....	51
Открыта дверь .....	89
Отпирание автомобиля .....	6
Охлаждающая жидкость двигателя .....	213
Охлаждающая жидкость и антифриз.....	260
Очиститель/омыватель ветрового стекла .....	71
Очиститель/омыватель заднего стекла .....	73

**П**

Панорамное зеркало .....	32
Параметры двигателя .....	265
Паспортная табличка .....	264
Пепельницы .....	77
Передние противотуманные фары .....	101
Переключиться на повышенную передачу .....	85
Персонализация.....	117
Перчаточный ящик .....	63
Подача кратковременных сигналов дальним светом фар .....	99
Подголовники .....	38
Подогрев .....	33, 42

Подогреваемые передние сиденья.....	42
Подстаканники .....	63
Положение сиденья .....	40
Положения замка зажигания . .	176
Предварительный подогрев и сажевый фильтр дизельного двигателя .....	87
Предохранители .....	228
Предупреждающие звуковые сигналы .....	93
Прикуриватель .....	75
Программа динамической стабилизации .....	191
Прозрачный люк .....	36
Проигрыватель компакт- дисков .....	130
Противотуманные фары .....	89
Противоугонная сигнализация .	30

**Р**

Рабочая жидкость гидроусилителя рулевого управления.....	260
Рабочая жидкость усилителя рулевого управления.....	215
Радиобрелок дистанционного управления .....	20
Радиоприемник AM-FM .....	121

Радиочастотная идентификация (RFID) .....	275	Сведения о разрешенных нагрузках .....	68	Системы безопасности детей ...	52
Размеры автомобиля .....	272	Сервисная информация .....	253	Складывание .....	32
Расход топлива - выбросы CO <sub>2</sub> .....	267	Сигнализатор неисправности ...	84	Складывающееся наружное зеркало.....	32
Регистраторы данных о событиях.....	274	Сигналы поворота и смены полосы движения .....	101	Скоро потребуются выполнить очередное техническое обслуживание автомобиля ...	84
Регулировка зеркал .....	8	Система боковых подушек безопасности .....	49	Слив воды из топливного фильтра .....	88
Регулировка подголовника .....	7	Система зарядки .....	84	Смена колеса .....	241
Регулировка положения рулевого колеса .....	9, 70	Система контроля тягового усилия .....	191	Смена шин и размер колеса ...	236
Регулировка сидений .....	6, 40	Система контроля тягового усилия отключена .....	86	Солнцезащитные козырьки .....	36
Регулировка угла наклона фар .....	100	Система облегчения парковки .....	196	Сорта топлива для бензиновых двигателей .....	198
Регулируемые решетки вентиляционных отверстий .	171	Система облегчения экстренного торможения .....	190	Сорта топлива для дизельных двигателей .....	198
Рекомендуемые жидкости и масла .....	260	Система обогрева и вентиляции .....	165	Сохранение индивидуальных настроек .....	95
Ремень безопасности .....	8	Система остановки-запуска двигателя.....	177	Спидометр .....	77
Ремни безопасности .....	42	Система передних подушек безопасности .....	48	Стоянка .....	19, 179
Ручная регулировка .....	32	Система подушек безопасности .....	46	Стояночный тормоз.....	190
Ручное включение режима предотвращения бликов .....	33	Система радиоданных (RDS) .	125	<b>Т</b>	
Рычаг переключения передач	183	Система шторок безопасности для защиты головы .....	50	Тахометр .....	78
<b>С</b>		Система Isofix крепления детских кресел безопасности	57	Телефон с устройством громкой связи .....	154
Сажевый фильтр.....	180			Температура охлаждающей жидкости двигателя .....	86
Сажевый фильтр дизельного двигателя .....	180			Тормозная жидкость .....	216, 260
Сбой электропитания .....	186			Тормозная система .....	188

Тормозная система и сцепление .....	85
Трехточечный ремень безопасности .....	44
Тягово-динамические характеристики .....	266
<b>У</b>	
Удаление воздуха из дизельной топливной системы .....	220
Указатель поворота .....	83
Указатель уровня топлива .....	79
Ультразвуковая система облегчения парковки .....	86
Управление автомобилем .....	175
Управление работой системы .....	113
Управление стеклоподъемниками вручную .....	34
Усилитель рулевого управления .....	85
Утилизация отработавшего срок службы автомобиля .....	203
Уход за автомобилем .....	250
Уход за салоном .....	252

<b>Ф</b>	
Фары .....	222
Фары, включаемые при езде в светлое время суток.....	88, 100
Фильтр салона .....	173
Фонари заднего хода .....	102
Функция защиты от кражи .....	106
Футляр для солнцезащитных очков .....	64
<b>Х</b>	
Хранение автомобиля.....	202
<b>Ц</b>	
Центральный замок .....	23
Цепи противоскольжения .....	237
<b>Ч</b>	
Часы .....	74
<b>Ш</b>	
Штепсельные розетки .....	75
<b>Э</b>	
Электрическая регулировка .....	32
Электрические стеклоподъемники .....	34

Электронная система динамической стабилизации .	86
Электронная система динамической стабилизации отключена .....	86
<b>В</b>	
Bluetooth® .....	148