

---

# Содержание

Введение.....	1
Коротко.....	3
Ключи, двери и окна .....	19
Сиденья, системы защиты.....	51
Места для хранения вещей .....	87
Приборы и средства управления ..	99
Освещение .....	141
Информационно- развлекательная система .....	153
Климат-контроль .....	263
Вождение и управление автомобилем .....	285
Уход за автомобилем .....	335
Сервис и техническое обслуживание.....	413
Технические данные.....	425
Информация о клиенте .....	431

Примечание

---

# Введение

## Введение

Ваш автомобиль спроектирован с таким расчетом, чтобы в нем сочетались передовые технологии, безопасность, бережное отношение к окружающей среде и экономичность.

В данном руководстве пользователя содержится вся информация, необходимая для безопасного и эффективного управления Вашим автомобилем.

Убедитесь, что Ваши пассажиры понимают риск несчастного случая и травмы при неправильном использовании автомобиля.

Необходимо всегда соблюдать законы и правила той страны, в которой Вы находитесь. Эти законы и правила могут отличаться от информации, содержащейся в данном руководстве пользователя.

При указании в данном руководстве пользователя на посещение станции техобслуживания рекомендуем обращаться в авторизованный сервис-центр Chevrolet.

Все авторизованные сервисные центры Chevrolet предложат Вам первоклассный сервис по умеренным ценам. Опытные специалисты, прошедшие обучение на фирме Chevrolet, обслужат Ваш автомобиль, руководствуясь точными технологическими инструкциям компании.

Пакет с литературой для клиента должен всегда находиться в автомобиле.

## Как пользоваться настоящим Руководством

- В настоящем руководстве описаны все опции и оборудование данной модели. Описание отдельных элементов и функций меню может быть неприменимо к вашему автомобилю ввиду различия модификаций и исполнений для разных регионов, а также отсутствия или наличия дополнительного оборудования и аксессуаров.
- Предварительный обзор можно найти в главе "Кратко".
- Размещение информации приведено в Оглавлениях в начале Руководства и в начале каждой из глав.
- Конкретную информацию можно найти с помощью алфавитного указателя.

- В руководстве пользователя использованы заводские обозначения двигателя. Соответствующие торговые обозначения можно найти в главе "Технические данные".
- Указания направления, например влево-вправо или вперед-назад, всегда приводятся относительно направления движения.
- Экранные дисплеи данного автомобиля могут не поддерживать Ваш родной язык.

### Опасность, Предупреждение и Внимание

#### ⚠ Опасность

Текст, отмеченный **⚠ Опасность**, содержит информацию, связанную с риском смертельного исхода. Пренебрежение этими сведениями может оказаться опасным для жизни.

#### ⚠ Предупреждение

Текст, помеченный **⚠ Предупреждение**, содержит информацию, связанную с риском несчастного случая или травмы. Пренебрежение этими сведениями может стать причиной травмы.

#### Внимание

Текст, помеченный **Внимание**, информирует о том, что автомобиль может быть поврежден. Пренебрежение этой информацией может привести к повреждению автомобиля.

Желаем Вам приятной езды

**Chevrolet**

## Коротко

### Исходные сведения, необходимые при вождении

#### Разблокирование всего автомобиля

#### Пульт дистанционного управления



C11E2076A

1. Кнопка БЛОКИРОВКА
2. Кнопка РАЗБЛОКИРОВКА

3. Кнопка ОКНО ЗАДНЕЙ  
ОТКИДНОЙ ДВЕРИ

См. Пульт дистанционного  
управления на стр. 20.

См. Центральный замок на  
стр. 29.

## Регулировка сидений

### Установка сиденья в требуемое положение

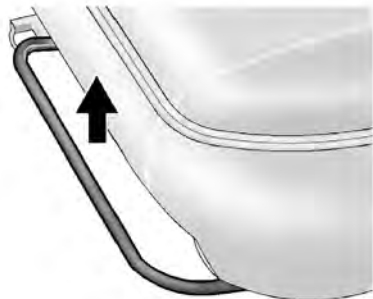

1968931

Чтобы переместить сиденье вперед или назад, потяните за рычаг и сдвиньте сиденье в нужное положение.

Отпустите ручку и убедитесь, что сиденье зафиксировано.

См. *Регулировка сидений* на стр. 54.

См. *Положение сиденья* на стр. 53.

### Спинки сидений



C11E2053A

Потяните рычаг, отрегулируйте наклон и отпустите рычаг. Сиденье должно зафиксироваться в новом положении с характерным щелчком.

Во время регулировки не откидывайтесь на спинку.

### Высота сиденья



C11E2054A

Нажимайте на рычаг с наружной стороны подушки сиденья, пока она не займет требуемое положение.

Чтобы опустить подушку сиденья, несколько раз нажмите на рычаг.

Чтобы поднять подушку сиденья, несколько раз потяните рычаг вверх.

## Регулировка поясничной опоры сиденья водителя



C11E2055A

Чтобы усилить или ослабить поясничный упор, потяните рычаг вперед или назад.

## Регулировка подголовника Регулировка высоты



C11E1015A

Вытяните подголовник вверх.  
Чтобы опустить подголовник, нажмите на фиксатор и надавите на подголовник вниз.  
См. Подголовники на стр. 51.

## Регулировка горизонтального положения



C11E1010A

Вытяните подголовник вперед. Чтобы отодвинуть подголовник назад, нажмите на него вперед. После этого он автоматически отодвинется назад.

## Ремень безопасности



MD033

Вытащите ремень из катушки, расправьте его, не перекручивая, относительно своего тела и вставьте язычок защелки в замок.

Обеспечьте равномерное натяжение поясного ремня безопасности во время вождения, подтягивая диагональный ремень безопасности.

См. *Ремни безопасности на стр. 65.*

## Регулировка зеркал

### Внутренние зеркала



C11E3008A

Для уменьшения бликов потяните рычаг на нижней части корпуса зеркала.

См. *Зеркало заднего вида с ручной регулировкой на стр. 43.*

## Наружные зеркала

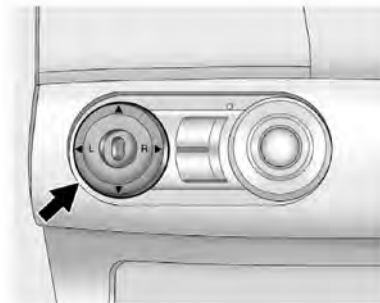

2178629

Выбор зеркала для регулировки производится переводом кнопки выключателя в положение "L" для левого зеркала или "R" для правого.

См. *Зеркала с дистанционным управлением на стр. 42.*

## Регулировка положения рулевого колеса



C11E3010A

Разблокируйте рычаг, отрегулируйте положение рулевого колеса, затем снова введите его в зацепление и убедитесь в том, что он полностью заблокирован. Регулируйте рулевое колесо только на неподвижном автомобиле.

## Краткое описание приборной панели

Автомобиль с левосторонним управлением

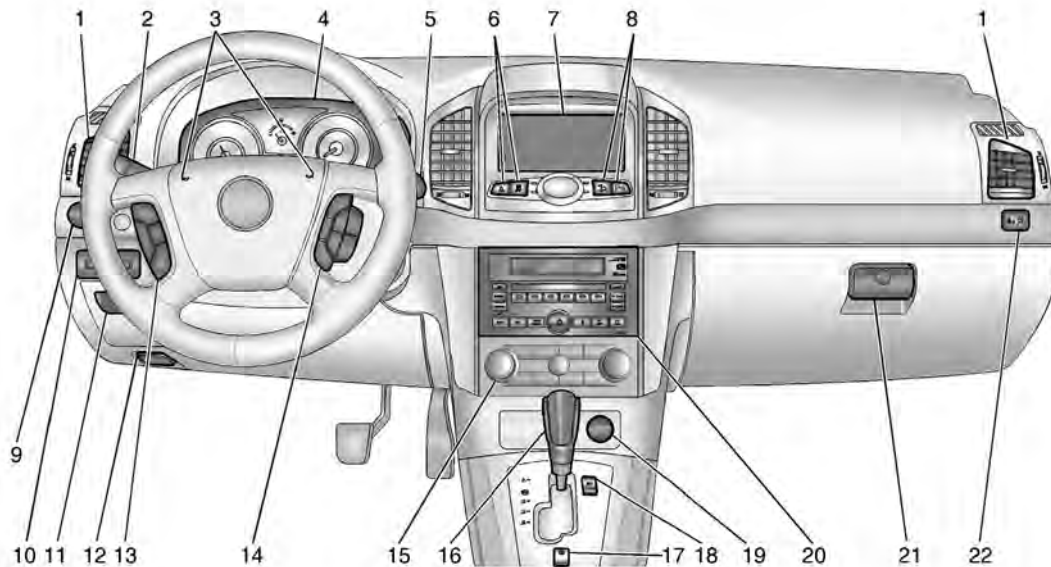

## Автомобиль с правосторонним управлением

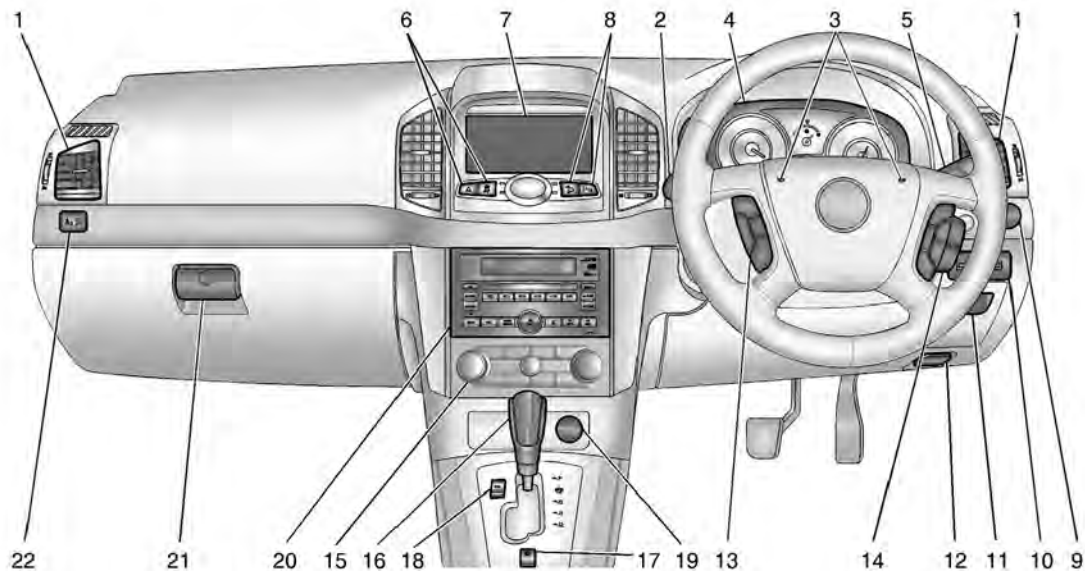

1. Вентиляционные решетки
2. Выключатели указателей поворотов и полосы движения
3. Звуковой сигнал
4. Приборная панель
5. Стеклоочиститель/омыватель ветрового стекла
6. Выключатель аварийной световой сигнализации/электронной системы динамической стабилизации (ESC)
7. Центральное вещевое отделение
8. Выключатель системы динамической стабилизации / экорежима (пуска/останова двигателя) или системы помощи при парковке
9. Блок переключателей
10. Визитница
11. Держатель для монет
12. Рычаг открывания капота
13. Органы звукового управления на рулевом колесе
14. Клавиши управления круиз-контролем/климат-контролем
15. Системы климат-контроля
16. Рычаг переключения передач
17. Выключатель электромеханического стояночного тормоза
18. Выключатель режима ECO
19. Прикуриватель
20. Аудиосистема
21. Перчаточный ящик
22. Индикатор предупреждения о ремне безопасности переднего пассажира / индикатор отключения подушки безопасности переднего пассажира

## Наружное освещение

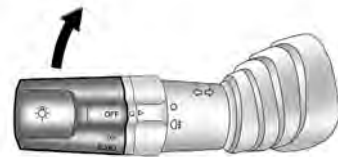

2238127

Для включения/выключения наружных световых приборов поверните ручку переключателя света. Переключатель света имеет четыре положения:

**☰ (ВЫКЛ):** Для выключения всех световых приборов поверните ручку в положение ВЫКЛ.

Все световые приборы выключаются, ручка возвращается в исходное положение АВТО.

**AUTO:** АВТО: Наружное освещение и освещение панели приборов включаются и выключаются автоматически в зависимости от внешней освещенности.

: Включение задних фонарей, подсветки номерного знака и подсветки приборной панели.

: Включение фар и всех вышеперечисленных световых приборов.

См. *Органы управления наружными световыми приборами на стр. 141.*

### Переключатель дальнего/ ближнего света фар

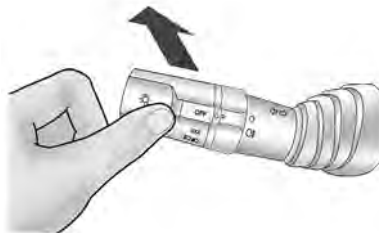

C11E2071A

Для переключения с ближнего на дальний свет фар нажмите рычаг.

Для переключения на ближний свет фар нажмите рычаг еще раз или потяните его на себя.

См. *Переключатель дальнего/ ближнего света фар на стр. 144.*

См. *Подача сигнала миганием фар на стр. 144.*

### Аварийная световая сигнализация



C11E2050A

Включается с помощью кнопки .

См. *Аварийная световая сигнализация на стр. 145.*

## Сигналы поворота и смены полосы движения

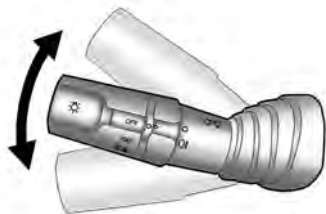

2268202

рычаг вверх = правый индикатор

рычаг вниз = левый индикатор

См. *Сигналы поворота и смены полосы движения* на стр. 146.

## Звуковой сигнал



C11E2039A

Нажмите .

## Омыватели и стеклоочистители

### Стеклоочиститель ветрового стекла



2238054

Для включения очистителей ветрового стекла поверните ключ зажигания в положение ON и переведите вверх рычаг очистителя/омывателя ветрового стекла.

**Выс:** непрерывный режим, высокая скорость.

**НИЗ:** непрерывный режим, низкая скорость.

**ПРЕР:** прерывистый режим работы.

**OFF (ВЫКЛ.)** система выключена.

**ТУМАН:** кратковременное включение.

См. *Стеклоочиститель/омыватель ветрового стекла на стр. 100.*

### Омыватель ветрового стекла



C11E2006A

Потяните рычаг.

См. "Омыватель ветрового стекла",  
*Стеклоочиститель/омыватель ветрового стекла на стр. 100*

См. *Жидкость омывателя на стр. 358.*

### Очиститель/омыватель заднего стекла

#### Стеклоочиститель

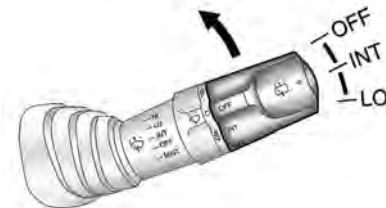

2274836

Для включения очистителя заднего стекла переведите замок зажигания в положение "ACC" или "ON" и поверните вперед конец рычага очистителя/омывателя ветрового стекла.

Рычаг переключения очистителя заднего ветрового стекла имеет три положения:

**OFF (ВЫКЛ.):** система выключена.

**ПРЕР:** прерывистый режим работы.

**НИЗ:** непрерывный режим, низкая скорость.

См. *Очиститель/омыватель заднего стекла на стр. 103.*

## Омыватель

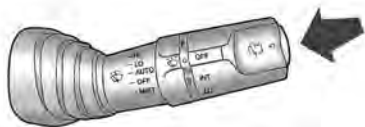

C11E2007A

Нажмите и удерживайте кнопку на конце рычага, пока не включатся омыватели.

После отпускания кнопки омыватели остановятся, но щетки сделают еще три цикла.

См. *Очиститель/омыватель заднего стекла на стр. 103.*

См. *Жидкость омывателя на стр. 358.*

## Климат-контроль

**Обогреваемое заднее стекло, обогреваемые наружные зеркала**



C3D2007A

Включение кнопкой  .

См. *Зеркала с подогревом на стр. 43.*

См. *Обогрев заднего стекла / система оттаивания ветрового стекла на стр. 47.*

## Удаление влаги и инея со стекол



C11E4005A

Поверните ручку распределения воздуха в положение оттаивания .

См. "Оттаивание ветрового стекла", *Система обогрева и вентиляции на стр. 263.*

См. "Устранение отпотевания ветрового стекла", *Кондиционер на стр. 266.*

## Коробка передач

### С механической коробкой передач



2457824

Для переключения передачи выжмите педаль сцепления до упора, переведите рычаг переключения передач в положение нужной передачи и медленно отпустите сцепление.

Чтобы включить передачу заднего хода, нажмите кнопку на обратной стороне ручки рычага и одновременно сместите рычаг в нужное положение.

См. *С механической коробкой передач на стр. 303.*

### Автоматическая коробка передач



C3D3004A

**P (СТОЯНКА):** Блокировка передних колес. Переключайтесь в положение P только на стоящем автомобиле и при задействованном стояночном тормозе.

**R (ЗАДНИЙ ХОД):**

Переключайтесь в положение R только в стоящем автомобиле.

**N (НЕЙТРАЛЬНОЕ):** Нейтральная передача.

**D:** Для всех нормальных режимов движения. Позволяет переключаться на все 6 передач переднего хода.

**+, -:** Ручной режим.

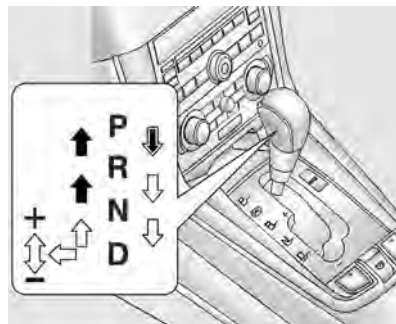

C11E3002A



MD174

Для переключения нажмите кнопку разблокировки. Стрелками обозначены диапазоны, для которых не требуется нажатие кнопки разблокировки.



C12E9003A

Для переключения выжмите педаль тормоза и нажмите кнопку разблокировки.

Диапазоны, для которых требуется нажатие кнопки разблокировки, обозначены стрелками.

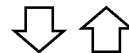

MD173

Свободное переключение.

## НАЧАЛО РАБОТЫ

### Перед тем как тронуться с места, проверьте

- Давление в шинах и их состояние.
- Уровень моторного масла и уровни жидкостей.
- Стекла, зеркала, наружное освещение и номерные знаки должны быть чистыми, без снега и наледи, и работоспособными.
- Правильность положений сидений, ремней безопасности и зеркал.
- Проверьте работоспособность тормозов на малой скорости, особенно если тормозные колодки мокрые.

### Запуск двигателя ключом зажигания



C11E3021A

- Поверните ключ в положение АСС, немного поверните рулевое колесо для отключения его блокировки.
- Механическая коробка передач: выжмите сцепление.
- Автоматическая коробка передач: переведите селектор в положение Р или N.
- Не нажимайте педаль акселератора.

- Дизельный двигатель: для предварительного прогрева установите ключ в положение ВКЛ, подождите, пока не погаснет индикатор  $\infty$ .
- Поверните ключ в положение ПУСК, выжимая педали сцепления и тормоза; отпустите педали после запуска двигателя.

Перед повторным пуском или для выключения двигателя верните ключ в положение БЛОКИРОВКА.

### Стоянка

- Не оставляйте автомобиль стоять на поверхности, способной легко воспламениться. В этом случае причиной пожара может стать высокая температура системы выпуска отработавших газов автомобиля.

- При затягивании стояночного тормоза не нажимайте кнопку фиксатора. На спусках или подъемах затягивайте стояночный тормоз как можно сильнее. Чтобы уменьшить усилие включения стояночного тормоза, одновременно выжмите педаль тормоза.
- Выключите двигатель и зажигание. Поверните рулевое колесо до срабатывания блокировки.
- Если автомобиль стоит на ровной поверхности или подъеме, перед выключением зажигания установите селектор на первую передачу или в положение Р. Остановившись на подъеме, поверните передние колеса в сторону от бордюрного камня.

Если автомобиль стоит на спуске, перед выключением зажигания включите заднюю передачу. Поверните передние колеса к бордюрному камню.

- Закройте окна.
- Запирайте замки автомобиля.

## Ключи, двери и окна

Ключи и замки .....	19
Двери .....	32
Защита автомобиля.....	34
Наружные зеркала .....	41
Внутренние зеркала .....	43
Окна .....	44
Крыша .....	48

## Ключи и замки

### Ключи

#### Запасные ключи

Номер ключа указывается на съемной бирке.

Номер ключа необходимо сообщать при заказе изготовления запасного комплекта ключей, поскольку он является компонентом противоугонной системы.

См. "Замок" в *Уход за автомобилем на стр. 408.*

### Ключ со складной бородкой



C11E2075A

Для раскрытия нажмите на кнопку.  
Чтобы сложить ключ, нажмите на кнопку и уберите бородку вручную.

## Пульт дистанционного управления

Используется для управления:

- Центральный замок
- Противоугонной сигнализацией
- Окно задней откидной двери



C11E2076A

1. Кнопка "БЛОКИРОВКА": блокирует замки всех дверей. Фонари аварийной световой сигнализации мигают один раз и противоугонная система активируется.
2. Кнопка "РАЗБЛОКИРОВКА": разблокирует замки всех дверей. Фонари аварийной световой сигнализации мигают два раза и противоугонная система отключается. В некоторых регионах автомобиль может быть укомплектован пультом, на котором однократное нажатие кнопки "РАЗБЛОКИРОВКА" приводит к разблокировке только двери водителя. Чтобы разблокировать замки всех дверей, нажмите кнопку "РАЗБЛОКИРОВКА" не позднее 3 секунд после первого нажатия.

3. Кнопка "ЗАДНЕЕ СТЕКЛО": разблокирует замок стекла задней двери багажного отделения при нажатии длительностью около 1 секунды.

### Примечание

Если ключ в замке зажигания, то кнопки "LOCK/UNLOCK" и "TAILGATE WINDOW" не работают.

### Примечание

После нажатия кнопки "UNLOCK" на пульте дистанционного управления автоматически загораются фонари приборной панели и продолжают гореть около 30 секунд, пока замок зажигания не будет повернут в положение "ACC".

Пульт дистанционного управления имеет радиус действия приблизительно 6 метров. В зависимости от окружающих условий это расстояние может изменяться.

Работа пульта дистанционного управления подтверждается миганием аварийной световой сигнализации.

С пультом следует обращаться бережно, защищать от влаги и высокой температуры, не пользоваться без необходимости.

### **Неисправность**

Если управление центральным замком с помощью пульта невозможно, причина неисправности может заключаться в следующем:

- Превышена дальность действия пульта,
- Напряжение батареи пульта упало ниже допустимого уровня,
- Частое включение пульта за пределами его радиуса действия, которое требует его повторной синхронизации,
- При частых включениях и выключениях центральный замок перегружается, по этой причине его электропитание может кратковременно прерываться,
- Мощные электромагнитные помехи от внешних источников.

### **Замена батарейки пульта дистанционного управления**

Замените батарейку пульта, как только радиус его действия начнет заметно уменьшаться.

Не допускается утилизация батарей с обычным бытовым мусором. Их следует сдавать для утилизации в специальные пункты сбора.

### Ключ со складной бородкой

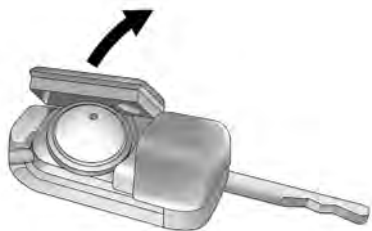

2207429

#### Примечание

Для замены используйте батарейку CR2032 (или аналогичную).

1. Откройте крышку пульта.
2. Извлеките использованную батарейку. Не допускайте контакта печатной платы с другими компонентами.

3. Установите новую батарейку. При установке отрицательный контакт (-) батарейки должен быть обращен вниз к плате.
4. Закройте крышку пульта.
5. Проверьте работу пульта дистанционного управления на автомобиле.

#### Ключ с неподвижной бородкой

Обратитесь на станцию техобслуживания для замены батарейки.

#### Внимание

Не трогайте голыми руками плоские поверхности батарейки. Это может привести к сокращению срока службы батарейки.

#### Примечание

Использованные литиевые батарейки могут нанести вред окружающей среде.

Соблюдайте местные правила утилизации отходов.

Не выбрасывайте использованные батарейки вместе с бытовым мусором.

#### Примечание

Для сохранения работоспособности пульта дистанционного управления соблюдайте следующие правила:

Не роняйте пульт дистанционного управления.

Не кладите на пульт тяжелые предметы.

Берегите пульт от воздействия воды и прямых солнечных лучей. Если на пульт дистанционного управления попала влага, протрите его мягкой тканью.

## Система Open&Start

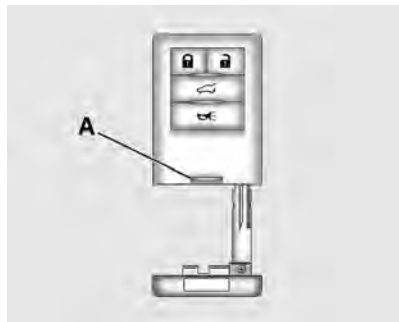

C3D2013A

Если автомобиль оборудован системой бесключевого доступа, на пульте дистанционного управления имеется тонкая кнопка (A) вблизи нижней части пульта, предназначенная для извлечения ключа.

Нажмите кнопку (A) и вытяните ключ наружу. Не вытягивайте ключ, не нажав кнопку (A).

Ключ внутри пульта дистанционного управления используется для цилиндра замка двери водителя, если разряжена батарея в ключевом брелоке, а также в экстренных случаях.

Если требуется новый ключ, следует обратиться к своему дилеру.

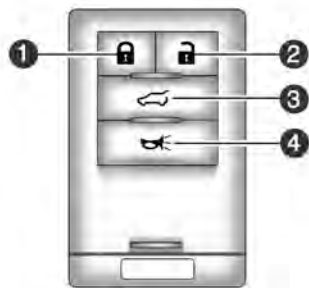

C3D2010A

1. **🔒 (Запереть):** Нажмите один раз, чтобы запереть все двери. Указатели поворота мигнут один раз, или будет выдан один звуковой сигнал для подтверждения запираения.
2. **🔓 (Отпереть):** Нажмите один раз, чтобы отпереть все двери. Указатели поворота мигнут два раза, и противоугонная система отключится. В некоторых странах, в зависимости от конфигурации автомобиля, чтобы отпереть дверь водителя, нужно один раз нажать кнопку **ОТПЕРЕТЬ**. Затем, чтобы отпереть все двери, нажмите кнопку **ОТПЕРЕТЬ** повторно в течение 5 секунд. Могут загореться светильники салона.
3. **🚪 (Стекло двери багажника):** Нажмите и удерживайте приблизительно одну секунду, чтобы отпереть стекло двери багажника.

4.  (Поиск автомобиля/сигнал тревоги):  
Нажмите и удерживайте приблизительно две секунды, чтобы найти автомобиль. Указатели поворота мигнут три раза, и три раза прозвучит звуковой сигнал.

### Бесключевое отпирание



J3D2002A

Подойдите с пультом дистанционного управления к передней двери ближе 1 м и нажмите кнопку на ручке двери, чтобы отпереть и открыть дверь. Если пульт дистанционного управления будет распознан, дверь отперется и откроется.

### Внимание

Кнопка на дверной ручке служит только для функции бесключевого отпирания. Когда вы покидаете автомобиль, закройте все двери, нажав кнопку запирания на пульте дистанционного управления или убедитесь в том, что активизирована функция бесключевого запирания.

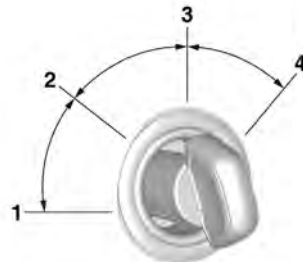

C3D3002A

Ручку управления зажиганием можно повернуть в четыре разных положения.

Пульт дистанционного управления должен находиться внутри автомобиля, когда поворачивается ручка управления зажиганием.

**1:** LOCK (БЛОКИРОВКА, выключено)

**2:** Положение ACC

**3:** ON (ВКЛЮЧЕНО)

**4:** Положение START

- Механическая коробка передач: выжмите сцепление. Поверните ручку управления зажиганием в положение START (ПУСК), нажав педаль сцепления и отпустив выключатель электрического стояночного тормоза, удерживая нажатой педаль тормоза, когда двигатель запустится.

- Автоматическая коробка передач: переместите рычаг переключения передач в положение P (парковка) или N (нейтральное). Двигатель не запустится ни в каком другом положении. Чтобы заново запустить двигатель на уже движущемся автомобиле, следует устанавливать только положение N (нейтральное). Если автомобиль оборудован системой бесключевого доступа, чтобы запустить двигатель, нужно удерживать нажатой педаль тормоза.
- Дизельный двигатель: поверните ручку управления зажиганием в положение ВКЛЮЧЕНО для включения предпускового подогрева до тех пор, пока не погаснет индикатор .

Поверните ручку управления зажиганием в положение ПУСК.

Когда двигатель начнет прокручиваться, отпустите ручку управления зажиганием, и она вернется в положение ВКЛЮЧЕНО.

Если ручка управления зажиганием не поворачивается, попробуйте прижать ручку и снова повернуть ее.

Если пульт дистанционного управления отсутствует в автомобиле, или что-либо создает помехи работе пульта дистанционного управления, на информационном дисплее водителя (DIC) посередине комбинации приборов отобразится сообщение ELECTRONIC KEY NOT DETECTED (ЭЛЕКТРОННЫЙ КЛЮЧ НЕ ОБНАРУЖЕН).

### **Бесключевое запираение**

Двери запираются через несколько секунд, если зажигание выключено, все двери закрыты и хотя бы один пульт дистанционного управления был вынесен из салона автомобиля.

На автозаправочных станциях самообслуживания, если водитель выйдет из автомобиля с пультом дистанционного управления, все двери, а также топливозаправочный лючок и дверь багажника будут заперты через несколько секунд. Нажмите кнопку на ручке двери или нажмите кнопку на пульте дистанционного управления, чтобы отпереть все двери, а также топливозаправочный лючок и дверь багажника во время заправки или по ее окончании.

### **Программирование пультов дистанционного управления на автомобиле**

Будут работать только запрограммированные на автомобиле пульты дистанционного управления. Если пульт дистанционного управления потерян или украден, можно приобрести пульт на замену и запрограммировать его у своего дилера. Автомобиль можно перепрограммировать так, чтобы потерянные или украденные пульты дистанционного управления больше не работали.

### **Пуск двигателя автомобиля при разряженной батарее пульта дистанционного управления**



C3D2017A



C3D2016A

Если батарея пульта дистанционного управления разряжена, на дисплее DIC посередине комбинации приборов может отобразиться сообщение ELECTRONIC KEY NOT DETECTED (ЭЛЕКТРОННЫЙ КЛЮЧ НЕ ОБНАРУЖЕН), когда вы попытаетесь запустить двигатель. Чтобы запустить двигатель, поместите пульт дистанционного управления кнопками вверх в карман для пульта в вещевом

отсеке на центральной консоли. Затем, установив рычаг переключения передач в положение P (парковка) или N (нейтральное), нажмите педаль тормоза и поверните ручку управления зажиганием. По возможности скорее замените батарею в пульте дистанционного управления.

## Замена батареи



2201493

1. Извлеките ключ из пульта дистанционного управления, нажав тонкую кнопку внизу пульта и вытянув ключ наружу. Не вытягивайте ключ, не нажав кнопку.
2. Раскройте пульт дистанционного управления плоским, тонким предметом, вставленным в прорезь сбоку пульта.
3. Извлеките старую батарею.

4. Вставьте новую батарею положительной стороной вниз. Используйте для замены батарею CR2032 или аналогичную.
5. Закройте пульт дистанционного управления, защелкнув крышку.
6. Установите ключ на место в пульт дистанционного управления.

## Дверные замки

### ⚠ Предупреждение

В салоне автомобиля температура повышается очень быстро и может значительно превысить температуру снаружи.

Запрещается оставлять в автомобиле детей и животных без присмотра.

Это может привести к серьезному ущербу для здоровья.

Дети способны включить электрические стеклоподъемники и другие органы управления или стронуть с места автомобиль.

Не оставляйте ключ в автомобиле вместе с детьми.

Это может привести к тяжелым травмам или гибели.

### Внимание

Оставляя автомобиль без присмотра, запирайте все двери и берите ключ с собой.

При незапертых дверях возможно проникновение в автомобиль посторонних людей.

## Механические дверные замки



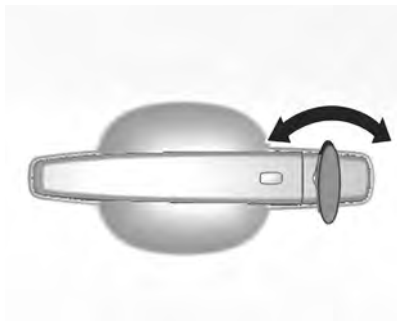

C3D2008A

Чтобы вручную отпереть или запереть дверь водителя, поверните ключ в замке.



C11E2032A

Для запираения двери изнутри потяните кнопку блокировки замка двери.

Для отпираения двери изнутри нажмите кнопку блокировки замка двери.

## Центральный замок

Система централизованной блокировки дверей активируется с панели двери водителя. Данная система позволяет запирать и отпирать все двери с панели двери водителя, используя ключ, пульт дистанционного управления (снаружи) или кнопку блокировки замка двери (изнутри).

## Кнопка центрального замка



C11E2065A

Запирать и отпирать двери можно также переключателями блокировки замков дверей на облицовке двери водителя.

Для запирания дверей нажмите правую часть переключателя.

Для отпирания дверей нажмите левую часть переключателя.

Для отпирания двери изнутри или снаружи потяните дверную ручку.

## Примечание

Необходимо смазывать дверные замки и петли через установленный промежуток времени, либо если при открытии, закрытии двери или во время движения слышен посторонний шум

Двери водителя и переднего пассажира можно открыть извне, потянув дверную ручку, даже если дверь заперта с помощью кнопки блокировки замка.

## Блокировка дверей

Для дополнительной защиты при покидании автомобиля можно заблокировать двери, если автомобиль оборудован дополнительной противоугонной системой.

Взаимоблокировка вызывает электронную блокировку всех электрических замков, поэтому никакая дверь не может быть открыта, даже если удастся проникнуть в салон, разбив стекло.

### ⚠ Предупреждение

Не прибегайте к взаимоблокировке, если в автомобиле остались люди. Двери не могут быть разблокированы изнутри.

### Включение взаимоблокировки

- Нажмите кнопку "LOCK" два раза подряд. Нажмите кнопку "LOCK" один раз, чтобы заблокировать автомобиль, и затем еще раз (через 3 секунды), чтобы включить взаимоблокировку.
- Вставьте ключ в замок двери водителя и поверните два раза подряд по направлению к задней части автомобиля. То есть, первое нажатие запирает двери, а второе включает взаимоблокировку.

Чтобы отключить взаимоблокировку, нажмите кнопку "UNLOCK" на ключе. Это приведет к отпиранию всех дверей.

### Примечание

Функция взаимоблокировки включается, только если капот, задняя и боковые двери закрыты.

### Примечание

Взаимоблокировка отключается при разблокировании дверей обычным образом.

### Замки системы безопасности

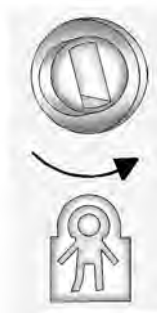

2058864

### Внимание

Не тяните внутреннюю дверную ручку при переводе в положение LOCK блокировки замков дверей от детей. Это может привести к повреждению внутренней дверной ручки.

### ⚠ Предупреждение

Используйте замки системы безопасности детей, если на заднем сиденье находится ребенок.

Можно воспользоваться ключом или подходящей отверткой.

Для включения защиты дверных замков от детей поверните фиксаторы защиты от детей в горизонтальное положение.

При включенной защите замков от детей заднюю дверь можно открыть снаружи.

Для отключения защиты дверных замков от детей поверните фиксаторы защиты от детей в вертикальное положение.

## Двери

### Задняя откидная дверь

Заднюю дверь можно запереть или отпереть с помощью системы централизованной блокировки дверей.

См. *Центральный замок на стр. 29.*

Проследите, чтобы на пути закрывающейся крышки не оказались чьи-либо руки или другие части тела.

#### Внимание

Во время открывания или закрывания двери убедитесь в том, что движению двери ничто не мешает.

#### ⚠ Предупреждение

При движении с открытой задней дверью или задним окном возможно попадание в салон отработавших газов.

Запрещается движение с открытой задней дверью.

Отработавшие газы токсичны и могут стать причиной отравления и гибели людей.



C3D2015A

На автомобилях с системой бесключевого доступа, если автомобиль заперт, пульт дистанционного управления должен находиться на расстоянии до 1 м от двери багажника, чтобы обеспечить его распознавание; тогда дверь багажника можно открыть кнопкой отпирания двери багажника над номерным знаком.

### Внимание

При отпирании двери багажника кнопкой отпирания двери багажника все остальные двери также будут открыты. После закрытия двери багажника обязательно нажмите кнопку запирания на пульте дистанционного управления для безопасности автомобиля.

### Кнопка отпирания окна задней откидной двери



C11E2068A

Заднее окно можно открыть нажатием кнопки отпирания заднего окна, расположенной на обивке двери водителя.

Заднее окно также можно открыть, нажав кнопку отпирания заднего окна на ключе с дистанционным управлением. См. *Пульт дистанционного управления на стр. 20.*



C11E2064A

После открытия возьмитесь за ручку заднего окна и поднимите капот.

Чтобы закрыть заднее окно, опустите его и надежно зафиксируйте. Крышка запирается автоматически.

### Внимание

Во время движения запрещается трогать кнопку отпирания заднего окна.

Запрещается движение с открытым задним окном.

## Защита автомобиля

### Противоугонная сигнализация

#### Тип 1

#### Индикатор безопасности



C11E2070A

Работает, когда включена противоугонная система.

Индикатор противоугонной системы выключается при отпирании дверей ключом или с помощью передатчика дистанционного управления.

Индикатор противоугонной системы загорается при заперении дверей с помощью пульта дистанционного управления или ключа.

### **Активация блокировки замков дверей и противоугонной системы**

#### **Включение**

1. Закройте все окна.
2. Поверните ключ зажигания в положение LOCK и извлеките ключ.
3. Дайте всем пассажирам выйти из автомобиля.
4. Закройте капот боковые и заднюю двери.
5. Нажмите и отпустите кнопку "LOCK" на пульте дистанционного управления.

Светодиод на передатчике мигает один раз.

- Запираются замки всех дверей.
- Фонари аварийной световой сигнализации мигают один раз.
- Примерно через 30 секунды активируется режим противоугонной защиты. Если ключ находится в замке зажигания, то пульт не активирует противоугонную систему.

#### **Примечание**

Данная система активируется даже при открытых окнах. Перед выходом из автомобиля закройте все окна и двери.

#### **Примечание**

Если на пульте дистанционного управления нажать кнопку "LOCK", а капот, боковые и задняя двери закрыты не полностью, противоугонная система переходит в открытое состояние, а индикатор этой системы начинает быстро мигать.

Противоугонная система переходит в запертое состояние, если капот, задняя и боковые двери полностью закрыты. В этом состоянии индикатор противоугонной системы горит не мигая. Если кнопку "LOCK" нажать после закрытия капота, задней и боковых дверей, система переходит в запертое состояние с постоянно горящим индикатором, минуя открытое состояние.

**Примечание**

Противоугонная система активируется после закрытия дверей вручную или с помощью дистанционного пульта управления.

1. Убедитесь в том, что индикатор противоугонной системы начинает медленно мигать примерно через 30 секунд после перехода системы в запертое состояние. Если на пульте дистанционного управления нажать кнопку "LOCK" второй раз, противоугонная система активируется немедленно без 30-секундной задержки. Индикатор противоугонной системы расположен в правом секторе часов.

**⚠ Предупреждение**

Не запирайте автомобиль, если в нем кто-то остается.

Запрещается оставлять в автомобиле детей и животных без присмотра. В салоне автомобиля температура повышается очень быстро и может значительно превысить температуру снаружи.

Это может причинить серьезный ущерб здоровью или привести к гибели.

**Звуковой сигнал**

При попытке открыть капот, блокировку или заднюю дверь без использования ключа или кнопки отпирания на дистанционном пульте управления система примерно на 30 секунд включает визуальную (мигание внешних фар) и звуковую сигнализацию.

Выключение звуковой сигнализации:

- Нажмите на пульте кнопку "LOCK" или "UNLOCK".
- Отоприте ключом дверь водителя.  
(В исполнениях для некоторых стран это действие не приводит к отключению звукового сигнала. Для отключения звука нажмите LOCK или UNLOCK.) Если попытка несанкционированного проникновения продолжится, звуковой сигнал будет периодически включаться снова.

Если система работает не так, как описано, следует обратиться на станцию техобслуживания для проверки ее исправности. Рекомендуем обратиться в авторизованный сервис-центр.

## Сирена

Если ваш автомобиль оборудован дополнительной противоугонной системой по программе страхования Thatcham, он должен быть укомплектован датчиком несанкционированного проникновения, датчиком наклона и датчиком разбитого стекла.

С помощью этих датчиков противоугонная система следит за ситуацией и в случае обнаружения проникновения в салон, кражи колес или несанкционированной буксировки автомобиля включает сирену.

Чтобы выключить сирену:

- Нажмите на пульте кнопку "LOCK" или "UNLOCK".

При сохранении угрозы несанкционированного проникновения сирена периодически включается снова.

## Примечание

Если при включенной сигнализации открыть ключом дверь, раздастся сигнал сирены.

Откройте дверь с помощью кнопки "РАЗБЛОКИРОВКА" на радиобрелоке.

## Примечание

Постучите по замочной скважине или нагрейте ключ, если в холодную погоду замок двери не открывается из-за промерзания.

## ⚠ Предупреждение

Не используйте радиобрелок для запираения дверей автомобиля, если в его салоне кто-то остался.

Сигнал радиобрелока включает противоугонную сигнализацию, поэтому при обнаружении движения в салоне автомобиля включится сирена.

Не оставляйте в салоне детей или животных без присмотра.

В салоне автомобиля температура повышается очень быстро и может значительно превысить температуру снаружи.

Это может причинить серьезный ущерб здоровью или привести к гибели.

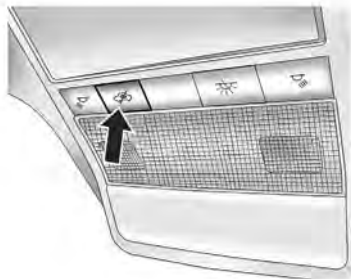

C11E2034R

Если необходимо отключить дополнительную противоугонную систему, нажмите клавишу на обивке крыши. Включится индикатор  отключенной противоугонной системы.

Когда дополнительная противоугонная система будет снова включена повторным нажатием клавиши, индикатор отключенной противоугонной системы погаснет.

## Разблокировка замков дверей и противоугонная система

### Отключение

1. Отоприте ключом дверь водителя. или
2. Нажмите и отпустите кнопку "UNLOCK" на пульте дистанционного управления.
  - Светодиод на передатчике мигает один раз.
  - Все двери отпираются.
  - Фонари аварийной световой сигнализации мигают два раза.
  - Снимается режим противоугонной защиты.

В комплектациях для некоторых стран разблокировка замка двери водителя с помощью ключа приводит к включению sireны. Нажмите кнопку "РАЗБЛОКИРОВКА" на радиобрелоке, чтобы разблокировать замки дверей.

## Повторная автоматическая блокировка замков дверей

Если в течение 30 секунд после отключения помощью пульта противоугонной системы ни одна дверь не будет открыта или двигатель не будет запущен, то все двери автоматически запираются и снова активируется противоугонная система.

### Тип 2

#### Включение

Чтобы активизировать систему, нажмите кнопку запирания на пульте дистанционного управления.

Противоугонная система активизируется через 30 секунд после запирания с помощью пульта дистанционного управления.

Чтобы активизировать систему, убедитесь в том, что все двери, капот и багажник заперты.

Во избежание срабатывания сигнализации при открывании двери багажника, нажмите кнопку отпирания двери багажника над номерным знаком. Пульт дистанционного управления должен находиться в радиусе 1 м от двери багажника.

### Внимание

На автомобилях с системой бесключевого доступа при отпирании двери багажника кнопкой отпирания двери багажника все двери будут также отперты, если пульт дистанционного управления находится на расстоянии до 1 м от облицовки заднего бампера. После закрытия двери багажника обязательно нажмите кнопку запираения на пульте дистанционного управления для безопасности автомобиля.

### Отключение

Чтобы деактивизировать систему, выполните одно из следующих действий:

- Нажмите кнопку отпирания на пульте дистанционного управления.
- Подойдите с пультом дистанционного управления к передней двери ближе 1 м и нажмите кнопку на ручке двери.
- Запустите двигатель.

### Иммобилайзер

#### Тип 1

Система иммобилайзера представляет собой дополнительное средство противоугонной защиты автомобиля и служит для предотвращения несанкционированного запуска двигателя. К автомобилям, оснащенным системой иммобилайзера, подходит только ключ зажигания с электронно закодированным транспондером. Транспондер находится внутри ключа и невидим снаружи.

Для пуска двигателя могут использоваться только опознаваемые ключи.

Неопознанные ключи могут только отпирать двери.

После поворота ключа зажигания в положение "LOCK" и извлечения из замка зажигания двигатель автоматически блокируется.

Если при ключе зажигания в положении ON система иммобилайзера обнаруживает неисправность, индикатор иммобилайзера начинает мигать или загорается постоянно, и двигатель не запускается.

Обратитесь в сервис-центр для проверки автомобиля, мы рекомендуем авторизованный сервис-центр.

#### **Примечание**

Постучите по замочной скважине или нагрейте ключ, если в холодную погоду замок двери не открывается из-за промерзания.

#### **Тип 2**

Система не требует ручного включения или выключения. Автомобиль автоматически блокируется иммобилайзером, когда ручка управления зажиганием повернута в положение БЛОКИРОВКА/ВЫКЛЮЧЕНО. Система иммобилайзера отключается, когда ручка управления зажиганием поворачивается в положение ВКЛЮЧЕНО, а в автомобиле обнаруживается действующий пульт дистанционного управления.

Если пульт дистанционного управления повредится, возможно, вам не удастся запустить двигатель своего автомобиля. На комбинации приборов загорается индикатор иммобилайзера, если возникает проблема с активизацией или отключением противоугонной системы. При попытке пуска двигателя, индикатор иммобилайзера кратковременно загорается, когда включается зажигание. Если двигатель не запускается, а индикатор иммобилайзера продолжает гореть, это указывает на неисправность в системе. Поверните ручку управления зажиганием в положение ВЫКЛЮЧЕНО и повторите попытку.

Если ручка управления зажиганием не поворачивается, а на пульте дистанционного управления отсутствуют признаки повреждения, повторите попытку. Если двигатель не запускается, а индикатор иммобилайзера продолжает гореть, попробуйте использовать другой пульт дистанционного управления. Если кнопка управления зажиганием поворачивается, первый пульт дистанционного управления может быть неисправным. Можно также попытаться поместить пульт управления в карман для пульта, расположенный под центральной консолью.

Если ручка управления зажиганием все равно не поворачивается со старым пультом дистанционного управления или ручка управления зажиганием не поворачивается при помещении пульта управления в карман для пульта, значит, требуется техобслуживание автомобиля. Обратитесь к своему дилеру, который может обслужить противоугонную систему и запрограммировать на автомобиле новый пульт дистанционного управления.

Не оставляйте в автомобиле ключ или устройство, которое отключает или деактивирует противоугонную систему. Иммобилайзер не запирает замки дверей. Каждый раз, когда вы покидаете автомобиль, обязательно запирайте автомобиль, чтобы активизировать систему противоугонной сигнализации.

## Наружные зеркала

### Выпуклое зеркало

Выпуклое наружное зеркало расширяет зону обзора. Форма этого зеркала такова, что все объекты кажутся меньше в размерах, и это влияет на способность правильно оценивать расстояние.

## Зеркала с дистанционным управлением

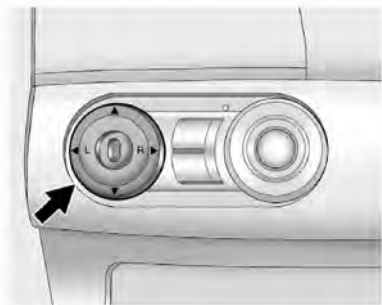

2178629

Выбор зеркала для регулировки производится переводом кнопки выключателя в положение "L" для левого зеркала или "R" для правого.

Отрегулируйте положение выбранного зеркала вверх-вниз и вправо-влево, нажимая на соответствующие стороны регулировочной панели.

## Складывающиеся зеркала

### Складывание вручную (только для России)

Для обеспечения безопасности пешеходов внешние зеркала складываются от удара определенной силы. Чтобы вернуть зеркало в рабочее положение, нужно слегка надавить на его корпус.

### Складывание с электроприводом

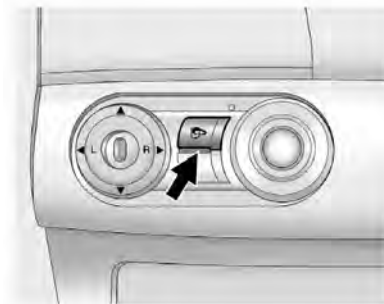

### ⚠ Предупреждение

Обязательно следите за надлежащей регулировкой зеркал и пользуйтесь ими при вождении для обзора окружающих объектов и автомобилей. Запрещается эксплуатация автомобиля со сложенными наружными зеркалами заднего вида.

### Внимание

Не регулируйте зеркала постоянно, если двигатель заглушен.

Это приведет к разряду аккумуляторной батареи.

## Зеркала с подогревом

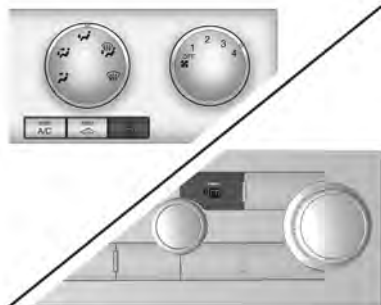

C3D2007A

Включение кнопкой .

Обогрев работает при включенном двигателе и отключается автоматически через несколько минут или при повторном нажатии кнопки.

## Внутренние зеркала

### Зеркало заднего вида с ручной регулировкой



C11E3008A

Для уменьшения бликов потяните рычаг на нижней части корпуса зеркала.

### ⚠ Предупреждение

При установке зеркала в ночное положение может ухудшиться четкость обзора.

Будьте особенно внимательны при использовании внутреннего зеркала заднего вида в ночном положении.

Недостаточно четкий задний обзор при вождении может привести к столкновению и повлечь за собой повреждение Вашего автомобиля или иной материальный ущерб, а также стать причиной травм.

## Зеркало заднего вида с автоматическим затемнением

### Зеркало с электрохромным покрытием



C11E3009A

Ваш автомобиль может быть оборудован зеркалом с электрохромным покрытием (ЕСМ), которое автоматически уменьшает ослепляющий эффект от фар сзади идущего автомобиля, обеспечивая для глаз

равномерное восприятие интенсивности света.

Для включения зеркала "ЕСМ" нажмите кнопку на футляре зеркала. Загорится сигнализатор на кнопке. Включение зеркала осуществляется при включенном зажигании.

Для выключения зеркала ЕСМ снова нажмите данную кнопку.

#### Внимание

Для измерения интенсивности окружающего света и света от фар сзади идущих автомобилей установлены два фотозлемента.

Не закрывайте данные фотозлемента и не вешайте никакие предметы на зеркало с электрохромным покрытием.

Это может ограничить работу зеркала с электрохромным покрытием и лишить возможности его использования.

## Окна

### Электрические стеклоподъемники

#### ⚠ Предупреждение

Будьте внимательны при использовании электрических стеклоподъемников. При их работе возможно травмирование, особенно детей.

Если на заднем сиденье находятся дети, включите систему безопасности детей для электростеклоподъемников.

Внимательно следите за стеклами во время закрывания.

Удостоверьтесь в отсутствии предметов, которые могут быть зажаты.



C11E2066A

Электрические стеклоподъемники работают при включенном зажигании.

Чтобы опустить или поднять стекло, соответственно, нажмите или потяните переключатель стеклоподъемника.

## Управление

Управление электрическими стеклоподъемниками возможно при положении ключа зажигания ON выключателями стеклоподъемников на панели каждой двери.

Для открывания окна опустите переключатель.

Для закрывания окна поднимите переключатель.

Для фиксации стекла в требуемом положении отпустите выключатель.

## ⚠ Предупреждение

При высовывании из окна головы, рук и т.д. можно получить травму. Не высовывайтесь из автомобиля.

Ребенок может случайно включить электрический стеклоподъемник и оказаться прижатым стеклом.

Запрещается оставлять в автомобиле ключи или детей без присмотра.

При неправильном использовании электростеклоподъемников возможно причинение серьезной или смертельной травмы.

## Автоматическое опускание



C11E2067A

Для стекла водителя предусмотрена функция автоматического опускания.

Для опускания стекла плотно нажмите на выключатель, затем отпустите. Стекло автоматически полностью опустится. Для остановки опускания стекла снова нажмите на выключатель.

Для поднятия стекла приподнимите вверх и удерживайте выключатель. Для остановки стекла опустите выключатель.

### Автоматический подъем/опускание

Для стекла водителя предусмотрена функция автоматического подъема/опускания.

Для того чтобы автоматически полностью опустить стекло, нужно опустить выключатель до конца.

Для того чтобы автоматически полностью закрыть окно, нужно поднять выключатель до конца. В автоматическом режиме окно полностью откроется или закроется, даже если отпустить выключатель.

Для того чтобы в процессе остановить окно в нужном положении, выключатель нужно приподнять или опустить (в направлении, противоположном движению) и так оставить.

## Функция предотвращения застревания

Если при автоматическом закрывании окно водителя будет обнаружено препятствие, стекло автоматически откроется как минимум на 11 см (для безопасности).

### ⚠ Предупреждение

После шести последовательных срабатываний функция может отключиться. Переключателями окна не следует пользоваться без конкретной цели.

## Система безопасности детей для задних стеклоподъемников



C11E2069A

Нажмите выключатель  для блокировки стеклоподъемников задних дверей.

При повторном нажатии выключателя  блокировка отключается.

## Обогрев заднего стекла / система оттаивания ветрового стекла



C3D2007A

Включение кнопкой .

Обогрев работает при включенном двигателе и отключается автоматически через несколько минут или при повторном нажатии кнопки.

### Внимание

Не используйте для чистки ветрового и заднего стекла острые инструменты или абразивные чистящие средства для стекол.

При чистке стекла или проведении работ рядом с задним или ветровым стеклом соблюдайте осторожность, чтобы не поцарапать и не повредить проводники обогревателя.

## Солнцезащитные козырьки

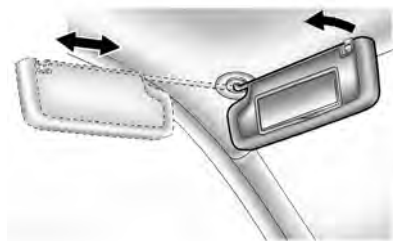

2326151

Солнцезащитные козырьки могут складываться или отворачиваться в сторону во избежание ослепления ярким светом.

Если солнцезащитные козырьки имеют встроенные зеркала, эти зеркала в процессе вождения должны быть закрыты крышками.

### ⚠ Предупреждение

Солнцезащитные козырьки располагайте так, чтобы ими не перекрывался обзор дороги, транспортных средств и других объектов.

## Крыша

### Вентиляционный люк крыши

#### ⚠ Предупреждение

Во время работы потолочного люка будьте осторожны. Использование данной функции, особенно детьми, может привести к травмированию.

Внимательно следите за перемещением подвижных деталей во время использования электропривода. Удостоверьтесь в отсутствии предметов, которые могут быть зажаты.

Управление потолочным люком возможно только при запуске в положении ВКЛ.

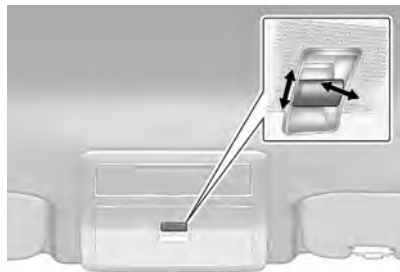

C11D2018A

### Открытие/закрывание

Чтобы открыть потолочный люк, слегка потяните выключатель назад. Он откроется вручную (первый этап).

Если сильно потянуть выключатель назад, он автоматически откроется полностью (второй этап).

Чтобы закрыть потолочный люк, удерживайте выключатель нажатым вперед или вниз, пока он полностью не закроется (только ручное управление).

Чтобы поднять люк, нажмите выключатель вверх и удерживайте в этом положении.

Чтобы опустить люк, нажмите выключатель вниз и удерживайте его в этом положении.

Отпустите выключатель, когда потолочный люк достигнет требуемого положения.

### Примечание

Если ключ зажигания находится в положении "LOCK" или извлечен из замка зажигания, электропривод люка можно использовать в течение 10 минут или до открытия двери.

### Внимание

Периодически осматривайте направляющий рельс и производите его чистку, если он загрязнен. Если в резиновое уплотнение крышки люка попадает грязь, во время работы люка издается шум.

### **Солнцезащитная шторка**

Управление солнцезащитной шторкой производится вручную.

Чтобы закрыть или открыть шторку, ее необходимо сдвинуть в соответствующем направлении.

При открытом люке шторка всегда открыта.

#### **⚠ Предупреждение**

При высовывании из окна головы, рук и т.д. можно получить травму. Не высовывайтесь из автомобиля.

При неправильном использовании люка возможно причинение серьезной или смертельной травмы.

## Сиденья, системы защиты

Подголовники .....	51
Передние сиденья .....	53
Защитные ремни безопасности.....	65
Система подушек безопасности.....	69
Системы безопасности детей.....	76

## Подголовники

### Подголовники

#### Положение

#### ⚠ Предупреждение

Езьте только с правильно отрегулированным подголовником.

Снятие или неверная регулировка подголовников может привести к тяжелым травмам головы и шеи в случае столкновения.

Перед началом движения убедитесь, что подголовники отрегулированы.



MD024

Середина подголовника должна находиться на уровне глаз. Если это невозможно, то для очень высоких людей следует установить самое высокое положение, а для людей низкого роста — опустить подголовник в самое низкое положение.

## Регулировка высоты



C11E1015A

Потяните подголовники, чтобы отрегулировать их положение путем подъема. Потяните подголовники вниз, нажав кнопки освобождения блокировки, чтобы отрегулировать их положение путем опускания.

## Регулировка горизонтального положения



C11E1010A

Для наклона подголовников передних сидений:

1. Установите в вертикальное положение, переведите до упора вперед и отпустите.
2. Аккуратно переведите подголовник вперед до установки в нужное положение.

## Активные подголовники

При ударе сзади активные подголовники передних сидений автоматически наклоняются вперед. Голова более эффективно поддерживается подголовником, что снижает риск травмы из-за перерастяжения в области шейных позвонков.

## Передние сиденья

### Положение сиденья

#### ⚠ Предупреждение

Ездите только с правильно отрегулированными сиденьями.



MD028

- Сидите на сидении как можно глубже. Отрегулируйте расстояние между сиденьем и педалями таким образом, чтобы при нажатии на педаль ноги были слегка согнуты. Сдвиньте пассажирское сидение назад настолько возможно.
- Плечи должны быть как можно ближе к спинке сидения. Угол наклона спинки сидения необходимо отрегулировать таким образом, чтобы руки легко доставали до рулевого колеса и были слегка согнуты. При вращении рулевого колеса плечи должны опираться на спинку сиденья. Не допускается откидывать спинку сидения слишком далеко назад. Мы рекомендуем, чтобы угол наклона спинки составлял приблизительно 25°.
- Отрегулируйте рулевое колесо. См. *Регулировка положения рулевого колеса на стр. 99.*
- Установите такую высоту сиденья, чтобы обеспечить круговой обзор и хорошо видеть приборную панель. Зазор между головой и обивкой потолка должен быть не меньше ладони. Бедра должны легко касаться сиденья, не давя на него.
- Отрегулируйте подголовник. См. *Подголовники на стр. 51.*
- Отрегулируйте высоту ремня безопасности. См. *"Регулировка высоты" в Диагонально-поясные ремни безопасности на стр. 67.*

## Регулировка сидений

### ⚠ Опасность

Чтобы избежать травмирования во время срабатывания подушки безопасности, не придвигайтесь к рулевому колесу ближе, чем на 25 см.

### ⚠ Предупреждение

Никогда не регулируйте сидение при движении автомобиля, поскольку оно может сместиться произвольно.

## Установка сиденья в требуемое положение

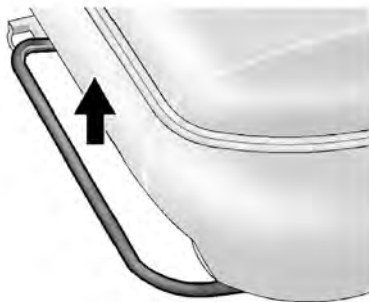

1968931

Чтобы переместить сиденье вперед или назад, потяните за рычаг и сдвиньте сиденье в нужное положение.

Отпустите рычаг и убедитесь, что сиденье зафиксировано.

## Спинки сидений



C11E2053A

Потяните рычаг, отрегулируйте наклон и отпустите рычаг. Сиденье должно зафиксироваться в новом положении с характерным щелчком.

### Примечание

Во время регулировки не откидывайтесь на спинку.

## Высота сиденья



C11E2054A

Нажимайте на рычаг с наружной стороны подушки сиденья, пока она не займет требуемое положение.

Чтобы опустить подушку сиденья, несколько раз нажмите на рычаг.

Чтобы поднять подушку сиденья, несколько раз потяните рычаг вверх.

## Регулировка поясничной опоры сиденья водителя



C11E2055A

Чтобы усилить или ослабить поясничный упор, потяните рычаг вперед или назад.

## Регулировка сидений с электроприводом (только сиденье водителя)

### ⚠ Предупреждение

Запрещается регулировать сиденье водителя при движении автомобиля.

Водитель может потерять управление автомобилем, что приведет к травмам или материальному ущербу.

### Продольная регулировка сиденья



C11E1011A

Для смещения переднего сиденья вперед или назад передвиньте и удерживайте выключатель в положении "вперед" или "назад".

Для фиксации спинки в нужном положении отпустите выключатель.

### Регулировка высоты сиденья

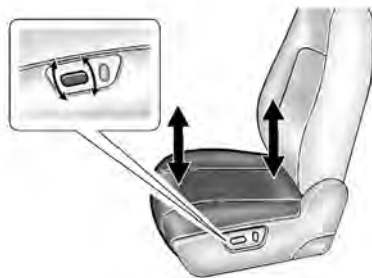

C11E1012A

Чтобы отрегулировать высоту переднего или заднего края подушки сиденья, сместите передний или задний край выключателя вверх или вниз.

Для фиксации спинки в нужном положении отпустите выключатель.

### Регулировка наклона спинки сиденья



C11E1013A

Для наклона спинки сиденья вперед или назад передвиньте и удерживайте верхнюю часть выключателя в положении "вперед" или "назад".

Для фиксации спинки в нужном положении отпустите выключатель.

## Подогреваемые передние сиденья



C11E2038A

Выключатели обогрева сиденья расположены под центральным багажным отделением в консоли. Для включения подогрева сиденья:

1. Включите зажигание.
2. Нажмите выключатель подогревателя нужного сиденья. Загорится индикатор на кнопке.

Для выключения подогрева сиденья снова нажмите данный выключатель. Индикатор на кнопке погаснет.

### Внимание

Продолжительное использование максимального уровня подогрева для людей с чувствительной кожей не рекомендуется.

## Складная спинка сиденья

### Складывание сиденья пассажира

#### Внимание

Если требуется сложить спинку сиденья вперед для перевозки длинных предметов, таких как лыжи, убедитесь, что груз не прилегает к надувной подушке безопасности.

При столкновении надувшаяся подушка может отбросить предмет на человека. Это может стать причиной серьезной травмы или даже гибели. Закрепляйте предметы на безопасном расстоянии от области, которую надувная подушка безопасности может занять после срабатывания.

**Внимание**

Вещи, брошенные на спинку сиденья, могут ударить и травмировать пассажира при неожиданной остановке, повороте или столкновении. Удалите или зафиксируйте все предметы перед началом движения.

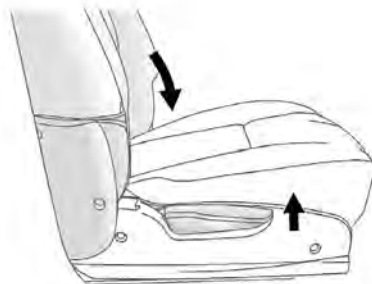

Чтобы сложить данное сидение пассажира, выполните указанные ниже действия.

1. Опустите до конца подголовник.
2. Потяните рычаг под передней частью сиденья, удерживая его, сдвиньте сиденье назад насколько возможно и отпустите рычаг.

3. Поднимите вверх до упора рычаг регулировки наклона, расположенный на внешней стороне сиденья, и наклоняйте спинку сиденья, пока она не сложится.

Чтобы поднять сидение пассажира, выполните указанные ниже действия.

1. Поднимите спинку сиденья и установите в исходное положение.
2. Защелкните спинку на месте нажатием на верх спинки.
3. Потяните спинку вперед, чтобы проверить надежность фиксации.

**Внимание**

Если спинка сиденья не заблокирована, то она может двинуться вперед при неожиданной остановке или столкновении.

Это может нанести травму сидящему на данном сиденье пассажиру. Всегда проверяйте блокировку спинки сидения, пытаясь двинуть ее вперед и назад.

**Заднее сиденье****Складывание спинки заднего сиденья****⚠ Предупреждение**

Не ставьте багаж или другой груз выше уровня передних сидений.

Не разрешайте пассажирам сидеть на сложенных спинках при движении автомобиля.

В автомобиле предусмотрены специальные места для перевозки багажа и пассажиров.

Незакрепленный багаж или сидящие на сложенных спинках пассажиры могут быть выброшены со своих мест или из автомобиля при внезапной остановке или столкновении.

Это может привести к тяжелым травмам или смертельному исходу.

**Внимание**

Складывание заднего сиденья с закрепленными ремнями безопасности может привести к повреждению сиденья или ремней безопасности. Перед складыванием заднего сиденья следует обязательно отстегнуть ремни безопасности и вернуть их в обычное исходное положение.



C11E1019A

Для складывания спинок заднего сиденья выполните следующее:

1. Убедитесь в том, что все три ремня безопасности ослаблены и передние спинки сиденья не наклонены.
2. Вставьте подголовники до упора.
3. Поднимите рычаг, расположенный сверху спинки сиденья, и освободите спинку.
4. Сложите спинку заднего сиденья вперед и вниз.



Для возврата спинки заднего сиденья в исходное положение:

1. Зацепите ремни безопасности за держатель, чтобы избежать их защемления.
2. Поднимите спинку заднего сиденья и установите в исходное положение.
3. Снимите ремни безопасности с держателя.
4. Защелкните спинку на месте нажатием на верх спинки.

5. Потяните спинку вперед, чтобы проверить надежность фиксации.

### ⚠ Предупреждение

Перед началом поездки с пассажирами на заднем сиденье убедитесь, что спинки заднего сиденья полностью откинута назад и зафиксированы.

Во время движения автомобиля запрещается тянуть рычаги вверху спинки сиденья.

Вытягивание данных рычагов отпирания при движении автомобиля может привести к травмам.

## Регулировка наклона спинки заднего сиденья



C11E1018A

Задние сиденья допускают частичное изменение наклона.

Чтобы наклонить сиденья, поднимайте рычаг, расположенный в верхней части спинки заднего сиденья, пока спинка не займет нужное положение.

## Складывание заднего сиденья вперед (только на 7-местных моделях)

### ⚠ Предупреждение

Не ставьте багаж или другой груз выше уровня передних сидений.

Не разрешайте пассажирам сидеть в заднем отделении салона при сложенных спинках задних сидений.

Незакрепленный багаж или сидящие в заднем отделении салона пассажиры могут быть выброшены со своих мест или из автомобиля при внезапной остановке или столкновении.

### ⚠ Предупреждение

Складывание заднего сиденья с закрепленными ремнями безопасности может привести к повреждению сиденья или ремней безопасности.

Перед складыванием заднего сиденья следует обязательно отстегнуть ремни безопасности и вернуть их в обычное исходное положение.

При складывании вдвое или раскладывании убедитесь в том, что ремни безопасности не защемлены сиденьем.

Это может привести к тяжелым травмам или смертельному исходу.



C11E1004A

Для посадки или высадки пассажиров сидений третьего ряда выполните указанные ниже действия.

1. Убедитесь в том, что все три ремня безопасности ослаблены и передние спинки сиденья не наклонены.
2. Вставьте подголовники до упора.

3. Потяните вперед рычаг с внешней стороны спинки сиденья и сложите спинку.

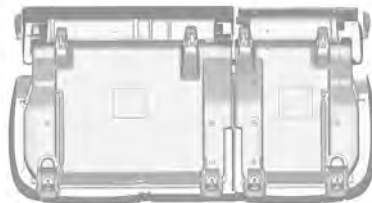

C11E1005A

4. Сиденье опрокидывается вперед автоматически. В сложенном состоянии оно удерживается газонаполненными стойками.

Для возврата заднего сиденья в исходное положение:

1. Зацепите ремни безопасности за держатель, чтобы избежать их защемления.
2. Опустите подушку заднего сиденья.
3. Пристегните подушку заднего сиденья к полу. Убедитесь в надежной фиксации подушки заднего сиденья, потянув ее вверх и вниз.
4. Верните спинку заднего сиденья в исходное положение. Убедитесь в надежной фиксации спинки заднего сиденья, потянув ее вперед и назад.
5. Снимите ремни безопасности с держателя.

**⚠ Предупреждение**

Не ставьте ноги или другие части тела на пол под подушку заднего сиденья при ее опускании.

Это может привести к серьезным травмам.



C11E1017A

**Внимание**

Не тяните за рычаг, пока сиденье находится в сложенном состоянии. Эта операция может привести к поломке рычага или связанных с ним деталей.

**Складывание сидений третьего ряда**

C11E1006A

Чтобы сложить спинки сидений третьего ряда, выполните следующие действия.

1. Ослабьте ремни безопасности.
2. Поднимите рычаг на задней стороне каждой спинки сиденья.
3. Толкните спинку сиденья вперед и сложите ее.

Для возврата заднего сиденья в исходное положение:

1. Верните спинку заднего сиденья в исходное положение. Убедитесь в надежной фиксации спинки заднего сиденья, потянув ее вперед и назад.
2. Толкните подголовники назад, чтобы установить их в исходное положение.

## Подогреваемые задние сиденья



C3D2009A

Выключатели подогрева заднего сиденья расположены на панелях обеих задних дверей. Для включения подогрева сиденья:

1. Включите зажигание.
2. Нажмите выключатель подогрева сиденья, которое должно быть теплым, чтобы подогреть подушку и спинку левого или правого крайнего сиденья. Загорится индикатор на кнопке. Для выключения подогрева сиденья снова нажмите данный выключатель. Индикатор на кнопке погаснет.

## Защитные ремни безопасности

### Ремни безопасности



MD033

Ремни обеспечивают безопасность водителя и пассажиров при резком ускорении или замедлении автомобиля.

#### ⚠ Предупреждение

Перед каждой поездкой необходимо пристегнуть ремень безопасности.

Не пристегнутые ремнями лица при авариях представляют собой угрозу всем другим пассажирам и самим себе.

Ремень безопасности рассчитан на использование только одним человеком одновременно. Ремни безопасности предназначены для лиц не моложе 12 лет и ростом не меньше 150 см.

Необходимо периодически проверять все детали ремней безопасности на отсутствие повреждений и их работоспособность.

Поврежденные компоненты следует заменить. После аварии замените ремни безопасности и сработавшие натяжители ремней на станции техобслуживания.

#### Примечание

Убедитесь, что ремни не повреждены обувью или острыми предметами и не пережаты. Исключите попадание грязи во втягивающий механизм ремня.

Напоминание о незастегнутом ремне безопасности . См. *Напоминание о незастегнутом ремне безопасности на стр. 119.*

### Водитель и передний пассажир

Передние сиденья оборудованы регулируемыми креслами и спинками с регулируемыми по высоте подголовниками, ремнями безопасности с трехточечным креплением и дополнительной системой пассивной безопасности (надувные подушки безопасности).

### Задние пассажиры

Заднее сиденье с двумя боковыми местами и одним центральным оборудованы ремнями безопасности с трехточечным креплением.

Все крайние пассажирские места оборудованы нижними анкерами и верхними креплениями top-tether на задней стороне спинки для установки детского кресла.

*См. Места, где можно устанавливать детские кресла на стр. 79.*

### Пассажиры третьего ряда

Сиденье третьего ряда имеет два посадочных места, оборудованных ремнями безопасности с трехточечным поясно-плечевым креплением.

### Ограничители натяжения ремней

На передних сиденьях они обеспечивают снижение нагрузки на тело за счет постепенного высвобождения ремня безопасности в случае столкновения.

### Натяжители ремней безопасности

При фронтальном, боковом или заднем ударе определенной силы передние ремни безопасности натягиваются.

#### ⚠ Предупреждение

Непрофессиональное обращение (например, при демонтаже или установке ремней или замков ремней) может привести к срабатыванию натяжителей и связанной с этим опасности травмирования.

На срабатывание натяжителей ремней безопасности указывает загорание индикатора .

*См. Индикатор подушки безопасности и натяжителя ремня безопасности на стр. 119.*

Сработавшие натяжители ремней следует заменить на станции техобслуживания. Натяжители ремней – это устройства однократного действия.

### Примечание

Не используйте и не устанавливайте принадлежности или другие предметы, которые способны помешать работе натяжителей ремней.

Любое изменение компонентов натяжителей ремней безопасности не допускается и влечет за собой потерю разрешения на эксплуатацию автомобиля.

## Диагонально-поясные ремни безопасности

### Пристегивание



MD035

Вытащите ремень из катушки, расправьте его, не перекручивая, относительно своего тела и вставьте язычок защелки в замок.

Обеспечьте равномерное натяжение поясного ремня безопасности во время вождения, подтягивая диагональный ремень безопасности.



MD036

Свободная и объемная одежда не позволяет ремню прилегать плотно к телу. Не помещайте между ремнем и телом такие предметы, как, например, дамские сумочки или мобильные телефоны.

### ⚠ Предупреждение

Ремень не должен проходить поверх имеющихся в карманах одежды твердых или бьющихся предметов.

## Регулировка высоты

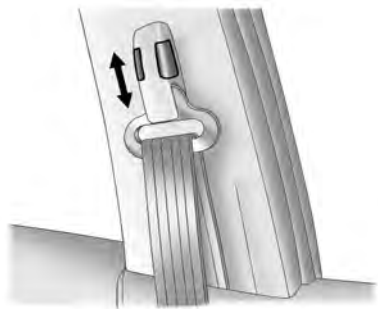

C11E2059A

1. Нажмите кнопку.
2. Отрегулируйте высоту и зафиксируйте.

Регулируйте высоту так, чтобы ремень проходил напротив плеча. Он не должен находиться напротив горла или верхней части руки.

### ⚠ Предупреждение

Не занимайтесь регулировкой во время езды.

### Снятие



MD038

Чтобы высвободить ремень, нажмите красную кнопку на замке ремня.

## Использование ремня безопасности при беременности

### ⚠ Предупреждение

Во избежание давления на нижнюю часть живота поясной ремень должен проходить как можно ниже через область таза.

Ремни безопасности предназначены для всех, в том числе и для беременных женщин.

В отличие от остальных людей беременные женщины наиболее подвержены тяжелым травмам при столкновении, если ремень безопасности не пристегнут.

Кроме того, правильно пристегнутый ремень безопасности при столкновении обеспечивает безопасность плода женщины.

Для обеспечения максимальной степени защиты беременная женщина должна пользоваться ремнем безопасности с трехточечным креплением.

На беременной женщине поясничная часть ремня безопасности должна проходить как можно ниже.

## **Система подушек безопасности**

### **Система подушек безопасности**

Система подушек безопасности состоит из ряда отдельных систем.

При срабатывании подушки безопасности надуваются за считанные миллисекунды. Они также настолько быстро сдуваются, что это зачастую незаметно во время столкновения.

### **⚠ Предупреждение**

При непрофессиональном вмешательстве подушка безопасности может взрывоподобно сработать.

Водитель должен сидеть, отодвинувшись назад как можно дальше и сохраняя контроль над автомобилем. При близкой посадке к подушке безопасности возможно причинение серьезной или смертельной травмы при надувании.

Для обеспечения максимальной безопасности при любой аварии необходимо, чтобы все находящиеся в автомобиле, включая водителя, всегда были пристегнуты ремнями безопасности. Этим снижается риск получения серьезной или смертельной травмы при аварии. Не придвигайтесь к подушке безопасности и не опирайтесь на нее, когда автомобиль движется.

При срабатывании подушки безопасности возможно оцарапывание лица или туловища, нанесение травмы разбитыми очками, причинение ожога при взрывном раскрытии.

#### Примечание

Электронные блоки управления подушками безопасности и натяжителями ремней безопасности расположены около центральной консоли. Не следует подносить к ним намагниченные предметы.

Не приклеивайте посторонние предметы к панелям, прикрывающим подушки безопасности, и не закрывайте их другими материалами.

Каждая подушка безопасности срабатывает однократно. Замените сработавшие подушки безопасности на станции техобслуживания.

Не допускается внесение изменений в систему подушек безопасности, в этом случае автомобиль теряет разрешение на эксплуатацию.

После срабатывания подушек безопасности демонтаж рулевого колеса, приборной панели, всех деталей обшивки, дверных уплотнителей дверей, ручек и сидений необходимо выполнять на станции техобслуживания.

При срабатывании надувной подушки безопасности будет слышен громкий хлопок и появится дым. Эти условия нормальны и не опасны, однако, в некоторых случаях могут привести к раздражению кожи пассажира. Если раздражение кожи не проходит, следует обратиться к врачу.

#### ⚠ Опасность

Запрещается перевозка подростков, детей, беременных женщин, пожилых или слабых людей на передних сиденьях, оборудованных подушками безопасности.

Кроме того, не допускается установка на таких сиденьях детских кресел. В случае аварии удар надувающейся подушкой безопасности может нанести повреждение лицу или оказаться смертельным.

### Внимание

Надувная подушка безопасности может сработать от ударов автомобиля о кочки или предметы, лежащие на грунтовых дорогах или тротуарах. В местах, не предусмотренных для автомобильного движения, двигайтесь медленно во избежание случайного срабатывания надувной подушки безопасности.

Индикатор  системы подушек безопасности.

См. *Индикатор подушки безопасности и натяжителя ремня безопасности на стр. 119.*

### Система передних подушек безопасности

Система передних подушек безопасности состоит из двух подушек: одной в рулевом колесе и одной - в приборной панели со стороны пассажира. Место установки подушки безопасности обозначено надписью AIRBAG (подушка безопасности).

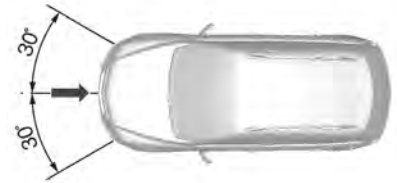

C11E1009A

Передняя система подушек безопасности срабатывает в случае аварии определенной тяжести в изображенной области. Зажигание должно быть включено.

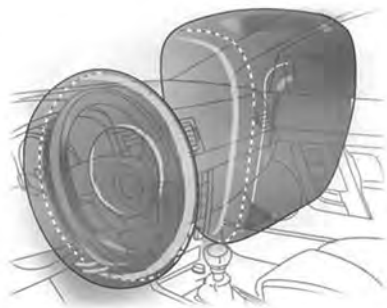

MD039

Движение вперед пассажиров, сидящих на переднем сиденье, замедляется, тем самым существенно снижая опасность повреждения верхней части тела и головы.

### ⚠ Предупреждение

Оптимальная защита обеспечивается только в том случае, если сидение установлено в правильном положении.

См. *Положение сиденья на стр. 53.*

В области раскрытия подушки безопасности не должно быть каких-либо препятствий.

Ремни безопасности должны быть затянуты правильно. Только в этом случае можно рассчитывать на защиту подушкой безопасности.

### Система боковых подушек безопасности

Боковая система подушек безопасности включает в себя подушки безопасности в спинках всех передних сидений.

Место установки подушки безопасности обозначено надписью AIRBAG (подушка безопасности).

Боковая система подушек безопасности срабатывает в случае аварии определенной тяжести. Зажигание должно быть включено.



2235845

Опасность получения повреждений грудной клетки и таза в случае бокового удара существенно снижается.

#### **⚠ Предупреждение**

В области раскрытия подушки безопасности не должно быть каких-либо препятствий.

#### **Примечание**

Используйте только разрешенные для вашего автомобиля чехлы сидений. Не закрывайте подушки безопасности.

#### **⚠ Предупреждение**

Сидящие близко к боковой подушке безопасности дети подвергаются риску получения серьезной или смертельной травмы при срабатывании подушки, особенно если в момент раскрытия рядом с боковой подушкой находится голова, шея или грудь ребенка.

Никогда не разрешайте детям опираться на дверь или находиться рядом с модулем боковой подушки безопасности.

#### **Система шторок безопасности для защиты головы**



TDL092A

Система шторок безопасности состоит из подушек безопасности в конструкции крыши с каждой ее стороны. Эти места обозначены словом AIRBAG (подушка безопасности) на стойках крыши.

Система шторок безопасности срабатывает в случае аварии определенной тяжести. Зажигание должно быть включено.

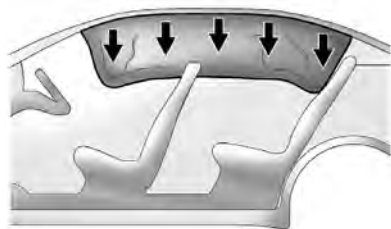

2235846

Опасность получения травмы головы в случае бокового удара существенно снижается.

### ⚠ Предупреждение

В области раскрытия подушки безопасности не должно быть каких-либо препятствий.

На крюки ручек, расположенных над дверьми, можно вешать только легкие предметы одежды (без вешалок). В этой одежде не должно быть посторонних предметов.

### Подушка безопасности: выключатель

При установке детского кресла на переднем пассажирском сиденье необходимо отключить фронтальную подушку безопасности переднего пассажира. Шторка безопасности, натяжители ремня безопасности и все подушки безопасности водителя остаются включенными.



TEL014A



Система подушек безопасности переднего пассажира отключается с помощью выключателя, расположенного сбоку на панели приборов, доступ к которому обеспечивается при открывании двери переднего пассажира.

### ⚠ Предупреждение

Если на переднем пассажирском месте сидит ребенок, отключите переднюю пассажирскую подушку безопасности.

Включите переднюю пассажирскую подушку безопасности, если на переднем пассажирском месте находится взрослый.

Установите ключ зажигания в нужное положение:

OFF  = подушки безопасности переднего пассажира отключены, в момент столкновения они не сработают. Индикатор  горит постоянно. Можно установить детскую систему безопасности в соответствии со схемой.

ON  = подушки безопасности переднего пассажира включены. Установка системы безопасности детей не допускается.



C11E2056A

Если контрольный индикатор  не горит, подушки безопасности переднего пассажира сработают при столкновении.

Изменять положение выключателя можно только на стоящем автомобиле и при выключенном зажигании.

Это состояние сохраняется до следующего изменения. Индикатор отключения подушки безопасности.

См. *Подушка безопасности: индикатор* на стр. 120.

## Системы безопасности детей

### Системы безопасности детей

Рекомендуется использовать систему безопасности для детей GM, которая приспособлена специально для данного автомобиля.

При использовании системы безопасности для детей соблюдайте приведенные ниже инструкции по установке и использованию, а также рекомендации производителя системы.

Всегда соблюдайте местные или национальные законы и правила. В отдельных странах установка детских сидений на некоторых местах запрещена.



GC3E3001A

#### ⚠ Предупреждение

**КАТЕГОРИЧЕСКИ ЗАПРЕЩАЕТСЯ** использовать детское кресло безопасности на сиденье при **АКТИВИЗИРОВАННОЙ ПОДУШКЕ БЕЗОПАСНОСТИ** перед ним! Опасность **ТЯЖЕЛОЙ ТРАВМЫ** или **СМЕРТИ** ребенка!

#### ⚠ Предупреждение

**ВНИМАНИЕ! – КРАЙНЕ ОПАСНО!**

Запрещается установка детского кресла спинкой назад на сидении, оборудованном подушкой безопасности.

При надувании подушки безопасности возможно причинение серьезной травмы ребенку, так как голова ребенка окажется очень близко к надувающейся подушке.

### △Предупреждение

При использовании детского кресла безопасности на сиденье переднего пассажира системы надувных подушек безопасности для сиденья переднего пассажира должны быть выключены; если этого не сделать, то при срабатывании надувные подушки безопасности создают смертельную опасность для ребенка.

В особенности это справедливо, если на сиденье переднего пассажира используют обращенное назад детское кресло безопасности.

### Правильный выбор системы

Задние сиденья — наиболее удобное месторасположение систем крепления детских кресел.

По возможности ребенок должен перевозиться спиной вперед. При этом неокрепший позвоночник ребенка подвергается меньшей нагрузке в случае аварии.

Детям младше 12 лет и ростом ниже 150 см разрешается находиться в автомобиле только в предназначенных для детей креслах безопасности. Допускается использование детских кресел, соответствующих стандарту ECE 44-03 или ECE 44-04. Надлежащее положение ремня безопасности практически невозможно обеспечить для детей ростом меньше 150 см, поэтому мы настоятельно рекомендуем использовать подходящее детское кресло, даже когда это не требуется в силу возраста ребенка.

Во время движения автомобиля не допускается держать ребенка на руках. В момент столкновения действующая на него сила инерции многократно увеличивает вес ребенка, поэтому удержать его будет невозможно.

Для перевозки детей нужно использовать системы безопасности, соответствующие массе их тела.

Убедитесь, что устанавливаемая система безопасности детей совместима с используемой в автомобиле системой креплений.

Убедитесь в правильности выбора места установки системы безопасности детей.

Посадка детей в автомобиль должна осуществляться только со стороны тротуара.

Если детское кресло не используется, закрепите его ремнем безопасности или уберите из автомобиля.

### **Примечание**

Системы безопасности детей запрещается обклеивать и покрывать любыми другими материалами.

После аварии сработавшую систему безопасности детей необходимо заменить.

Убедитесь, что младенцы и дети на задних сидениях находятся в детских креслах.

Пока дети не могут использовать ремни безопасности, подберите и обязательно используйте соответствующие их возрасту детские кресла. Изучите инструкцию на используемое детское кресло.

## Места, где можно устанавливать детские кресла

### Допустимые варианты установки системы безопасности для детей

Класс весов		На сиденье переднего пассажира		На крайних сиденьях второго ряда	На среднем сиденье второго ряда	На сиденьях третьего ряда
		активированная подушка безопасности	деактивированная подушка безопасности			
Группа 0	до 10 кг	X	U1	U+	X	X
Группа 0+	до 13 кг	X	U1	U+	X	X
Группа I	от 9 до 18 кг	X	U1	U+	X	X
Группа II	от 15 до 25 кг	X	X	U	X	X
Группа III	от 22 до 36 кг	X	X	U	X	X

**1:** Только если системы подушек безопасности сиденья переднего пассажира деактивированы. При креплении детского кресла трехточечным ремнем безопасности нужно наклонить спинку сиденья вперед на максимальный угол и обязательно пропустить через кресло плечевую часть ремня безопасности.

**+**: Сиденья с системами крепления ISOFIX и Top-Tether.

**U:** Универсальное соответствие в сочетании с ремнем безопасности с креплением в трёх точках.

**X:** В данном весовом классе не разрешена никакая система безопасности для детей.

## Допустимые варианты установки системы безопасности для детей ISOFIX

Класс весов		Класс размеров	Крепление	На сиденье переднего пассажира	На крайних сиденьях второго ряда	На среднем сиденье второго ряда	На сиденьях третьего ряда
Группа 0	до 10 кг	E	ISO/R1	X	IL	X	X
		E	ISO/R1	X	IL	X	X
Группа 0+	до 13 кг	D	ISO/R2	X	IL	X	X
		C	ISO/R3	X	IL	X	X
		D	ISO/R2	X	IL	X	X
Группа I	от 9 до 18 кг	C	ISO/R3	X	IL	X	X
		B	ISO/F2	X	IL, IUF	X	X
		B1	ISO/F2X	X	IL, IUF	X	X
		A	ISO/F3	X	IL, IUF	X	X

**IL:** Подходит для отдельных систем безопасности ISOFIX категорий: "специально для данного автомобиля", "ограниченная" и "полууниверсальная".

Система безопасности ISOFIX должна утверждаться для каждого конкретного типа автомобиля.

**IUF:** Подходит для детских кресел ISOFIX универсальной категории, устанавливаемых спинкой назад и сертифицированных для данной весовой группы.

**X:** Для данного весового класса не утверждена система безопасности для детей ISOFIX.

## Класс размеров и сиденье ISOFIX

**A — ISO/F3:** Устанавливаемое лицом по ходу автомобиля кресло для детей в верхнем сегменте весовой категории от 9 до 18 кг.

**B — ISO/F2:** Устанавливаемое лицом по ходу автомобиля кресло для детей в нижнем сегменте весовой категории от 9 до 18 кг.

**B1 — ISO/F2X:** Устанавливаемое лицом по ходу автомобиля кресло для детей в нижнем сегменте весовой категории от 9 до 18 кг.

**C — ISO/R3:** Устанавливаемое лицом против хода автомобиля кресло для детей в верхнем сегменте весовой категории до 13 кг.

**D — ISO/R2:** Устанавливаемое лицом против хода автомобиля кресло для детей в нижнем сегменте весовой категории до 13 кг.

**E — ISO/R1:** Устанавливаемое лицом против хода автомобиля кресло для маленьких детей в весовой категории до 13 кг.

## Система безопасности детей Isofix

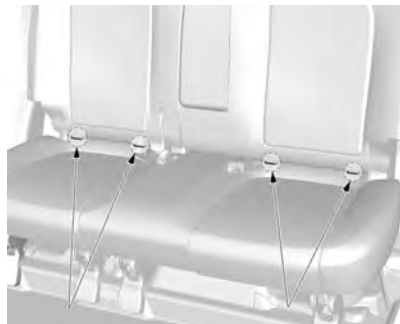

C11E1001A

В прошлом детское безопасное кресло крепилось к сиденью ремнем безопасности.

В связи с этим зачастую установка или закрепление кресла было неправильным и не обеспечивало надлежащей безопасности ребенка.

В настоящее время наши автомобили оснащаются нижними креплениями ISOFIX на двух боковых задних сиденьях и креплениями Top-Tether на обратной стороне спинок задних сидений, что позволяет крепить детские кресла к задним сиденьям.

Для установки детского кресла с нижним креплением ISOFIX и креплением Top-tether следуйте инструкциям, приложенным к детскому креслу.

Обязательно прочтите и строго соблюдайте приведенные в руководстве инструкции, а также инструкции производителя данного детского кресла.

Вы отвечаете за безопасность ребенка!

По всем вопросам, связанным с детским безопасным креслом и его установкой, обращайтесь к производителю кресла. Если все же не удастся установить детское кресло в автомобиль, рекомендуем обратиться в авторизованный сервис-центр.

### Установка детского кресла ISOFIX

1. Выберите боковое место на заднем сиденье для установки детского кресла.



C11E1003A

2. Найдите местоположение двух нижних креплений.  
Местоположение нижних узлов крепления детского кресла обозначено круглыми метками в нижней части спинки заднего сиденья.
3. Следите за тем, чтобы вокруг нижних креплений, а также замков ремней безопасности и самих ремней не скапливались посторонние предметы.  
Посторонние предметы препятствуют надлежащему закреплению детского кресла в узлах крепления.
4. Установите детское кресло на сиденье над двумя нижними узлами крепления и закрепите его, соблюдая инструкции производителя данного детского кресла.
5. Отрегулируйте и затяните крепления детского кресла согласно инструкции производителя данного кресла.

### Внимание

Неиспользуемая система детского кресла может сдвинуться вперед.  
Выньте неиспользуемую систему детского кресла из автомобиля или укрепите ее ремнями безопасности.

### Примечание

Поскольку ремень безопасности или система детского кресла может стать очень горячей в закрытом автомобиле, прежде чем сажать ребенка, проверьте обшивку кресла и замки.

### ⚠ Предупреждение

Все нижние крепления ISOFIX и крепления Top-tether следует использовать только по их прямому назначению.

Нижние крепления ISOFIX и крепления Top-tether предназначены только для крепления детских кресел, оборудованных верхними и нижними креплениями.

Запрещается использование нижних креплений ISOFIX и креплений Top-tether для крепления ремней безопасности для взрослых, жгутов проводки и других частей и оборудования автомобиля.

При использовании нижних креплений ISOFIX и верхних креплений Top-tether для крепления ремней безопасности для взрослых, жгутов проводки и других частей и оборудования автомобиля не обеспечивается надлежащая защита при столкновении, что может привести к травмам или даже гибели.

### **⚠Предупреждение**

Размещение системы детского кресла на переднем сиденье может привести к серьезным травмам или гибели ребенка.

Никогда не устанавливайте детское кресло, расположенное спинкой вперед, на переднем сиденье автомобиля, оборудованного надувной подушкой безопасности для пассажира на переднем сиденье.

Если сработает подушка безопасности, ребенок, сидящий в детском кресле, установленном на переднем сиденье спинкой вперед, может получить серьезные травмы.

Детское безопасное кресло, устанавливаемое спинкой вперед, крепите на заднем сиденье.

Детское кресло, устанавливаемое спинкой назад, следует крепить на переднем сиденье только в случае крайней необходимости.

При установке кресла на переднем пассажирском сиденье отодвиньте это сиденье как можно дальше назад.

### **Внимание**

Полноразмерные детские кресла, устанавливаемые спинкой вперед, могут оказаться непригодными для установки. За сведениями о подходящих детских креслах обращайтесь к продавцам.

Установка детского кресла с нижним креплением ISOFIX и креплением Top-tether.

## Системы безопасности детей с креплением Top-Tether

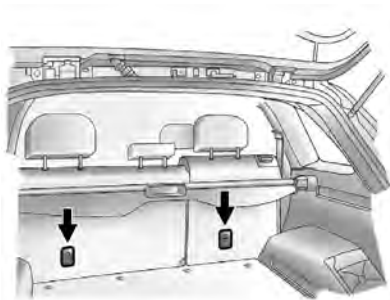

2235843

Для доступа к креплениям Top-Tether выполните следующее:

1. Уберите посторонние предметы, расположенные рядом с креплением top-Tether. Снимите крышку багажного отделения.

2. Прикрепите зажим на привязном ремне детского кресла к верхнему привязному креплению, избегая перекручивания привязного ремня.

Если используется двойной привязной ремень, то при креплении детского кресла к сиденью, оборудованному регулируемым подголовником, необходимо обернуть ремень вокруг подголовника.

Если используется одинарный привязной ремень, то при креплении детского кресла к сиденью, оборудованному регулируемым подголовником, необходимо поднять подголовник и пропустить ремень между его стойками.

3. Затяните привязной ремень детского кресла в соответствии с инструкциями, приложенными к детскому креслу.

4. После установки нажмите и потяните детское кресло, чтобы убедиться в надежности фиксации.



C11E1008A

**⚠ Предупреждение**

Убедитесь, что зажим на привязном ремне детского кресла надежно прикреплен к креплению Top-tether.

При неправильной установке зажима крепление в данной точке не будет работать.

## Места для хранения вещей

Вещевые ящики .....	87
Места для багажа и груза .....	92
Дополнительные возможности для хранения вещей .....	93
Багажник, устанавливаемый на крыше .....	95
Информация о загрузке автомобиля .....	96

### Вещевые ящики

#### Вещевое отделение в приборной панели



C11E2025A



C11E2024A

Места для хранения находятся в приборной панели. Они используются для хранения мелких предметов.

## Визитница

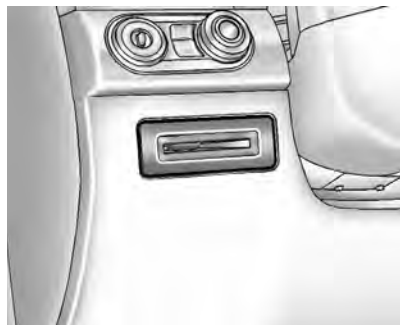

C11E2077A

Визитница имеет прорезь, куда вставляются карточки.

## Держатель для монет



C11E2023A

Для открывания держателя для монет потяните на себя ручку на дверце держателя.

Для закрывания плотно захлопните крышку держателя.

## Перчаточный ящик



C11D2019A

Для открывания перчаточного ящика потяните вверх за низ ручки дверцы - загорится подсветка перчаточного ящика. Для закрывания перчаточного ящика плотно захлопните дверцу - подсветка перчаточного ящика погаснет.



Для размещения крупных предметов внутреннюю перегородку можно снять.

После снятия установите внутреннюю перегородку в паз с левой стороны.

### ⚠ Предупреждение

Для снижения риска травматизма в результате аварии или внезапного останова во время движения всегда держите дверцу перчаточного отсека закрытой.

### Держатели стаканов



C11D2026A

Подстаканники расположены на центральной консоли, а также в подлокотнике заднего ряда сидений.

Для использования заднего подстаканника нажмите кнопку, расположенную над ним. Задний подстаканник выталкивается автоматически.

**⚠ Предупреждение**

Не ставьте в подстаканники открытые чашки с горячей жидкостью во время движения автомобиля. При проливе горячей жидкости возможно получение ожога. При получении ожога водителем возможна потеря контроля над автомобилем.

Для снижения риска получения травмы при резком торможении или столкновении не ставьте открытые или незакрепленные бутылки, стаканы, банки и т. д. в подстаканник, когда автомобиль движется.

**Бокс для хранения солнцезащитных очков**

C11E2022A

Чтобы открыть, сложите вниз.

**Внимание**

Не используйте для хранения тяжелых предметов.

**Вещевой ящик в центральной консоли**

C11D2021A

Чтобы открыть вещевое отделение в консоли пола, потяните за рычаг и поднимите крышку.

Чтобы закрыть крышку вещевого отделения, захлопните ее и надавите до щелчка.

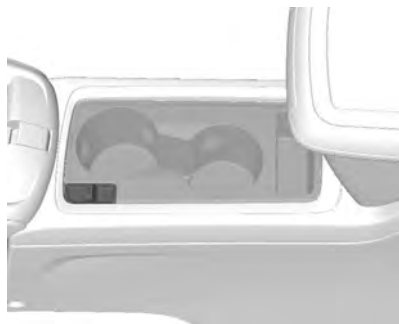

C11E2028A

Вы можете использовать дополнительное пространство для хранения вещей, нажав и сместив рычаг на отделении с подстаканниками.

## Отделка крыши

### Поручень с одежным крючком



C11E2035A

Над передним и задними пассажирскими дверями находятся поручни. На поручне над каждой задней дверью предусмотрен одежный крючок.

Для использования потяните вниз и удерживайте поручень. После отпускания поручень автоматически возвращается вверх.

Пассажиры могут воспользоваться поручнями при выходе и посадке в автомобиль или держаться за них при динамичном движении.

### Внимание

Висящие на поручнях предметы могут ухудшить обзор для водителя.

Запрещается вешать какие-либо предметы на поручни, не оборудованные одежным крючком.

Ограничение обзора водителя может привести к столкновению и повлечь за собой травмы, повреждение Вашего автомобиля или иной материальный ущерб.

## Вещевой ящик под сиденьем

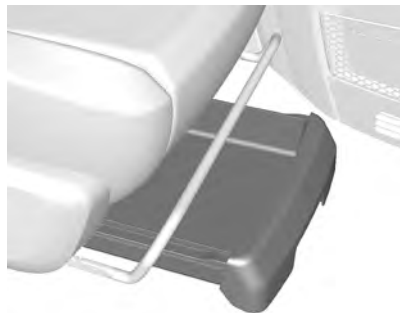

C11E2030A

Для использования нижнего лотка сиденья переднего пассажира приподнимите конец лотка и потяните его в сторону приборной панели. Для возвращения лотка в исходное положение толкните его в сторону сиденья.

## Места для багажа и груза

### Багажное отделение

#### Дополнительный отсек под полом



C11E2044A

Под полом багажного отделения имеется дополнительный отсек. Для доступа к этому отсеку потяните вверх ручку коврика на полу кузова.

### Внимание

Не допускайте, чтобы предметы в данном отсеке по габаритам превышали уровень пола. В противном случае возможно повреждение отсека или пола багажного отделения.

## Задний ящик для хранения вещей

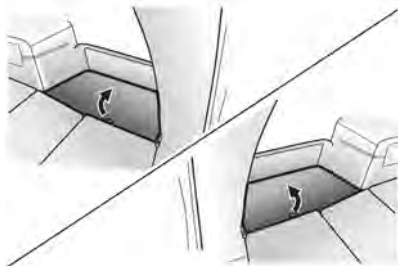

C11E2045A

По обеим сторонам багажного отсека на полу имеются специальные поддоны.

## Дополнительные возможности для хранения вещей

### Крышка багажного отделения



C11E2042A

Багаж или иной груз, помещенный в багажное отделение можно закрыть крышкой багажного отделения.

Для опускания потяните на себя ручку крышки и вставьте фиксатор в прорези, расположенные по обе стороны от заднего стекла.

Для поднятия крышки слегка потяните ручку на себя и отпустите. Крышка автоматически отводится назад.

## Багажная сетка

### Багажная напольная сетка

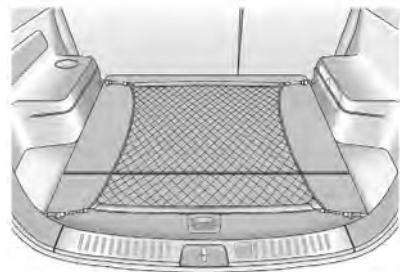

2207499

Багажная напольная сетка предназначена для фиксации мелкого груза на крутых поворотах и резком разгоне и торможении.

Зацепите четыре крючка сети за металлические кольца в углах пола.

## Багажная сетка

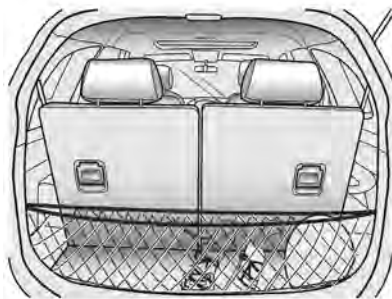

C11E2043A

Дополнительная багажная сетка служит для перевозки мелкого багажа.

Чтобы установить сеть, прикрепите каждую петлю верхнего угла сети к двум креплениям на задней стороне панели и двум крючкам сети в металлических кольцах по обоим нижним углам пола.

### Внимание

Багажная сетка рассчитана на мелкие предметы.

Не кладите в сетку массивный багаж.

## Багажник, устанавливаемый на крыше

### Багажник на крыше

Боковое вещевое отделение используется для удобства перевозки дополнительного груза или громоздких предметов, таких как велосипеды, которые лучше размещать снаружи, чем внутри. Продольные направляющие этого багажника прикреплены к крыше. Выясните у авторизованного дилера подробности и правила, касающиеся езды с грузом в багажнике на крыше.

Убедитесь, что груз равномерно распределен по продольным или поперечным направляющим. Нельзя нагружать поверхность люка в крыше.

Нагруженный багажник смещает центр тяжести автомобиля. Следует вести автомобиль с осторожностью при боковом ветре и не ездить с большой скоростью.

Чтобы избежать повреждения или потери груза во время движения, регулярно проверяйте надежность крепления груза.

### ⚠ Предупреждение

Если вы перевозите предмет, который шире или длиннее багажника на крыше, во время движения он становится уязвим для порывов ветра. Это может привести к потере управления автомобилем. Перевозимый груз может быть внезапно сорван с крыши, что может привести к столкновению вашего и других автомобилей и, конечно, нанесет ущерб вашему автомобилю.

Никогда не перевозите предметы, которые длиннее или шире багажника на крыше.

Загрузка багажника на крыше смещает центр тяжести автомобиля. Не ездите на высокой скорости. Соблюдайте осторожность при езде в условиях бокового ветра.

Несоблюдение этих правил может привести к повреждению автомобиля и травмам.

**⚠ Предупреждение**

Максимально допустимая нагрузка на рельсы багажника на крыше составляет 100 кг. При загрузке автомобиля не превышайте его максимальной емкости.

**Информация о загрузке автомобиля****Информация о загрузке автомобиля**

- Тяжелые предметы в багажном отделении следует размещать напротив спинок сидений. Убедитесь в надежной фиксации спинок. При складывании предметов в стопку располагайте более тяжелые предметы внизу.
- Закрепляйте все предметы в заднем отделении так, чтобы они не скользили.
- При транспортировке предметов в заднем отделении спинки задних сидений не должны наклоняться вперед.
- Не допускайте, чтобы груз выступал над спинками.

- Не располагайте предметы на крышке заднего отделения или на приборной панели, не закрывайте датчик в верхней части приборной панели.
- Груз не должен препятствовать работе педалей, стояночного тормоза и рычага переключения передач или ограничивать свободу движений водителя. Не держите в салоне незакрепленные предметы.
- Недопустимо ездить с открытым задним отделением.
- Полезная нагрузка - это разность между допустимой максимальной массой (см. *Идентификационная табличка на стр. 425*) и массой снаряженного автомобиля. Подробные сведения о массе снаряженного автомобиля см. в разделе технических данных.

- При езде с грузом на крыше увеличивается воздействие на автомобиль бокового ветра, а управляемость автомобиля ухудшается из-за повышения центра тяжести.  
Распределяйте груз равномерно и надлежащим образом закрепляйте его при помощи ремней фиксации.  
Регулируйте давление в шинах и скорость автомобиля в соответствии с условиями, в которых находится груз. Чаще проверяйте и подтягивайте ремни.

Примечание

---

## Приборы и средства управления

Органы управления .....	99
Сигнализаторы, измерительные приборы и индикаторы .....	110
Информационные дисплеи .....	132
Информационные сообщения .	133
Бортовой компьютер .....	135

## Органы управления

### Регулировка положения рулевого колеса



C11E3010A

Разблокируйте рычаг, отрегулируйте положение рулевого колеса, затем снова введите его в зацепление и убедитесь в том, что он полностью заблокирован.

Регулируйте рулевое колесо только на неподвижном автомобиле.

#### Внимание

При нанесении сильного удара вдоль вала рулевой колонки во время регулировки рулевого колеса или при заблокированном рычаге возможно повреждение связанных с рулевым колесом элементов.

## Органы управления на рулевом колесе

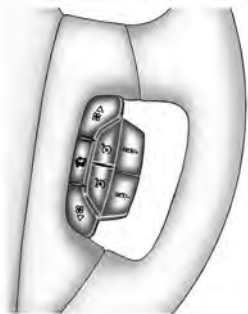

2443657

С помощью установленных на рулевом колесе органов управления можно управлять климат-контролем и круиз-контролем.

См. *Электронная система климат-контроля* на стр. 279.

См. *Круиз-контроль* на стр. 317.

## Звуковой сигнал



C11E2039A

Нажмите .

## Стеклоочиститель/омыватель ветрового стекла

### Стеклоочиститель ветрового стекла



2238054

Для включения очистителей ветрового стекла поверните ключ зажигания в положение ON и переведите вверх рычаг очистителя/омывателя ветрового стекла.

**ВЫС:** непрерывный режим, высокая скорость.

**НИЗ:** непрерывный режим, низкая скорость.

**ПРЕР:** прерывистый режим работы.

**ВЫКЛ.:** система выключена.

**ТУМАН:** Кратковременное включение.

#### **Кратковременное включение**

Для однократного включения очистителей при небольшом дожде или тумане слегка нажмите на рычаг очистителя/омывателя вниз и отпустите.

При отпуске рычаг автоматически возвращается в нормальное положение.

В этом случае щетки отработают один цикл.

#### **Внимание**

Отсутствие у водителя нормального обзора может привести к столкновению и повлечь за собой травмы, повреждение автомобиля или иной материальный ущерб.

Не включайте очиститель ветрового стекла, если стекло сухое или работа щеток на ветровом стекле затруднена, например, из-за налипшего снега или льда. Работа стеклоочистителя при наличии механических препятствий на ветровом стекле может привести к повреждению щеток и электродвигателя очистителя, а также поверхности стекла.

В холодную погоду перед включением очистителя проверьте, что щетки не примерзли к стеклу. Включение стеклоочистителя с примерзшими щетками может привести к повреждению электродвигателя стеклоочистителя.

## Автоматический режим с датчиком дождя

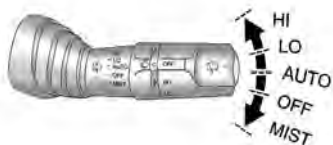

2238058

Датчик дождя измеряет количество воды на ветровом стекле и автоматически регулирует работу стеклоочистителей.

Для включения автоматического режима стеклоочистителей переведите рычаг очистителя/омывателя ветрового стекла в положение "AUTO".

Чувствительность данной системы регулируется поворотом обода рычага очистителя/омывателя ветрового стекла.

Для выключения автоматического режима стеклоочистителей переведите рычаг очистителя/омывателя ветрового стекла в положение "OFF".

### Внимание

На автомобиле с датчиком дождя запрещается включать стеклоочистители или их автоматический режим работы в автомойке. Это может привести к повреждению щеток или системы стеклоочистителей.

При переводе замка зажигания в положение "ACC" стеклоочистители автоматически включаются один раз для проверки системы, если рычаг стеклоочистителей находится в положении "AUTO".

Для обеспечения надлежащей работы датчика дождя в рабочей зоне датчика не должно быть пыли и грязи. Автомобили с установленным датчиком дождя можно определить по рабочей зоне датчика в верхней части ветрового стекла.

Стеклоочистители не работают, если селектор передач АКПП установлен в положение N (нейтральная передача) или скорость движения автомобиля не превышает 5 км/ч.

## Омыватель ветрового стекла

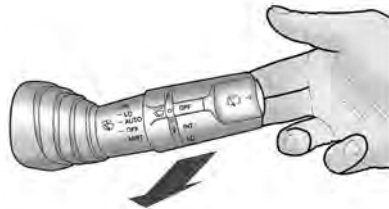

C11E2006A

Потяните рычаг. Промывочная жидкость разбрызгивается на ветровое стекло, и стеклоочистители делают несколько ходов.

### Внимание

Не допускайте непрерывной работы омывателя ветрового стекла более нескольких секунд, а также работы при пустом бачке омывателя. Это может привести к перегреву электродвигателя омывателя и дорогостоящему ремонту.

### ⚠ Предупреждение

Не разбрызгивайте жидкость омывателя на ветровое стекло в морозную погоду.

В морозную погоду использование жидкости омывателя и стеклоочистителей может привести к аварийной ситуации, так как жидкость может замерзнуть на ветровом стекле и нарушить видимость.

## Очиститель/омыватель заднего стекла

### Стеклоочиститель

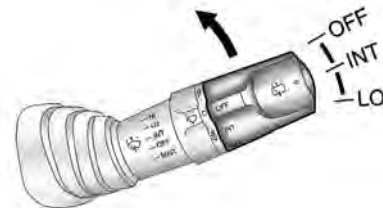

2274836

Для включения очистителя заднего стекла переведите замок зажигания в положение "ACC" или "ON" и поверните вперед конец рычага очистителя/омывателя ветрового стекла.

Рычаг переключения очистителя заднего ветрового стекла имеет три положения:

**OFF (выкл.):** система выключена.  
Стандартное положение.

**INT (прерывистый режим):**  
прерывистый режим работы  
стеклоочистителя.

**LO (низкая скорость):**  
непрерывный режим, низкая  
скорость.

## Омыватель

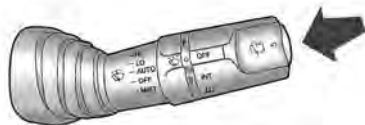

C11E2007A

Чтобы подать струю жидкости омывателя на заднее окно, нажимайте и удерживайте кнопку на конце рычага пока омыватели не начнут работать. После отпускания кнопки омыватели остановятся, но щетки сделают еще три цикла.

## Внимание

Отсутствие у водителя нормального обзора может привести к столкновению и повлечь за собой травмы, повреждение автомобиля или иной материальный ущерб.

Не включайте стеклоочиститель двери задка, если стекло сухое или работа очистителя затруднена, например, из-за налипшего снега или льда.

Работа очистителя при наличии помех на стекле может привести к повреждению щеток и электродвигателя очистителя, а также поверхности стекла.

В холодную погоду перед включением очистителя проверьте, что щетка не примерзла к стеклу. Включение стеклоочистителя с примерзшими щетками может привести к повреждению электродвигателя стеклоочистителя.

Не разбрызгивайте жидкость омывателя на заднее стекло в морозную погоду.

Перед включением омывателя прогрейте заднее стекло.

### Внимание

Жидкость омывателя может замерзнуть на заднем стекле и ухудшить задний обзор.

Не допускайте непрерывной работы омывателя стекла задней откидной двери более нескольких секунд, а также работы при пустом бачке омывателя. Это может привести к перегреву электродвигателя омывателя и дорогостоящему ремонту.

### Задний микропроцессорный очиститель

Для улучшения заднего обзора стеклоочиститель задней двери будет автоматически включаться при включении передачи заднего хода, когда включен очиститель ветрового стекла.

### Фары: омыватель



2238134

Автомобиль может быть оборудован омывателями фар.

Омыватели фар счищают мусор с линз фар ближнего света.

Чтобы промыть фары ближнего света, нажмите кнопку омывателя, расположенную на левой стороне приборной панели, при включенных фарах. Промывочная жидкость разбрызгивается на фары. Затем система промывки фар отключается на 2 минуты. Если уровень промывочной жидкости низок, система промывки будет недоступна для работы примерно в течение 4 минут после разбрызгивания.

## Часы



C11E2036A

Часы с цифровой индикацией показывают время, когда ключ зажигания находится в положении АСС или ON. На часах находятся три кнопки установки.

### **H: Кнопка становки времени в часах.**

Для перевода часов на 1 час вперед нажмите кнопку H.

Для перевода часов более чем на 1 час вперед нажмите и удерживайте кнопку H до установки требуемого значения.

### **M: Кнопка установки времени в минутах.**

Для перевода часов на 1 минуту вперед нажмите кнопку M.

Для перевода часов более чем на 1 минуту вперед нажмите и удерживайте кнопку M до установки требуемого значения.

### **S: Кнопка установки времени.**

Для установки времени на ближайший час нажмите кнопку S.

Если нажать кнопку, например, когда время в диапазоне от 8:00 до 8:29, то время установится на 8:00.

Если нажать кнопку, например, когда время в диапазоне от 08:30 до 08:59, то время установится на 9:00.

**Примечание**

Не забывайте заново устанавливать время на часах при отсоединении и последующем подсоединении аккумуляторной батареи и замене плавких предохранителей.

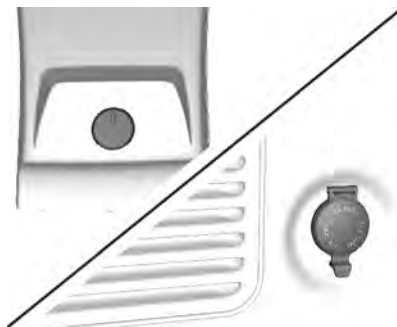
**Розетки электропитания**

C11E2033A

Розетки на 12 В расположены на задней части центральной консоли и в левой части багажного отделения.

Максимальная потребляемая мощность не должна превышать 120 Ватт.

При выключенном зажигании питание розетки отключается.

Питание розетки также отключается при падении заряда аккумулятора ниже определенного уровня.

**Внимание**

Не подключайте никаких источников тока, например, зарядных устройств или аккумуляторных батарей.

Не повредите розетки, используя неподходящие штекеры.

## Прикуриватель



C3D2030A

Для включения прикуривателя поверните ключ зажигания в положение ACC или ON и нажмите прикуриватель до упора.

При нагревании до необходимой температуры прикуриватель автоматически выскакивает.

### Внимание

При перегреве прикуривателя возможно повреждение нагревательного элемента и самого прикуривателя.

Не удерживайте прикуриватель нажатым во время нагрева. Это может привести к перегреву прикуривателя.

Попытка включения неисправного прикуривателя представляет опасность. Если нагретый прикуриватель не выталкивается, извлеките его и обратитесь в сервис-центр для ремонта. Рекомендуем обратиться в авторизованный сервисный центр. Неисправный прикуриватель может стать причиной травм и повреждения автомобиля.

### ⚠ Предупреждение

Если летом внутри автомобиля оставить предмет с взрывопожароопасным веществом, например одноразовую зажигалку, повышение температуры в салоне и заднем отделении кузова может вызвать взрыв и пожар.

Следите, чтобы в машине не находилось и не хранилось никаких легковоспламеняющихся и взрывоопасных веществ.

**Внимание**

Допускается использование розетки прикуривателя только по прямому назначению. При подключении к розетке прикуривателя штекера других потребителей тока 12 В возможно сгорание предохранителя или нанесение ущерба из-за перегрева.

**Внимание**

Возможен сильный нагрев корпуса работающего прикуривателя  
Не прикасайтесь к корпусу прикуривателя и не позволяйте детям играть с прикуривателем.  
Горячий металл может вызвать телесные травмы и повредить ваше транспортное средство или иное имущество.

**Пепельницы**

C11E2021A

**Внимание**

Сигареты и другие тлеющие материалы могут стать причиной возгорания.

Не складывайте в пепельницу бумагу и прочие воспламеняющиеся материалы.

Возгорание в пепельнице может стать причиной травмы, повреждения Вашего автомобиля или иного материального ущерба.

Переносная пепельница может быть помещена в подстаканник.

Чтобы открыть пепельницу, аккуратно приподнимите ее крышку. После использования плотно закройте крышку.

Чтобы очистить пепельницу, слегка поверните верхнюю часть пепельницы против часовой стрелки и выньте ее.

## Сигнализаторы, измерительные приборы и индикаторы

### Спидометр

Тип 1



C11E2001A

Тип 2



C3D2019A

Указывает скорость движения автомобиля.

### Одометр

Тип 1

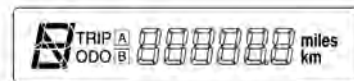

C12E5003A

Одометр показывает пробег автомобиля в километрах или милях.

В автомобиле имеется два независимых счетчика расстояния, показывающих пройденное с момента предыдущего обнуления счетчика расстояние.

Для обнуления каждого счетчика пробега нажмите и удерживайте кнопку счетчика расстояния. Кнопка счетчика расстояния расположена в нижнем правом секторе спидометра.

Кнопка одометра позволяет переключаться между счетчиками расстояния А и В.

## Тип 2



C3E2003B

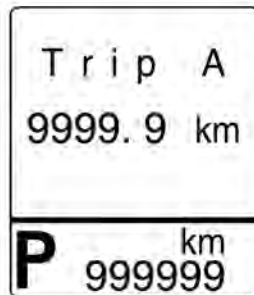

C3E2004B

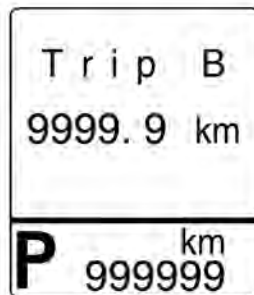

C3E2005B



C3E2006B

Если посередине комбинации приборов вашего автомобиля имеется дисплей DIC, то одометр, счетчик пробега А, счетчик пробега В и язык отображаются на дисплее DIC.

Переключение между показаниями одометра, счетчика пробега А и счетчика пробега В осуществляется нажатием кнопки, расположенной в нижней левой части спидометра.

При отображении одометра нажмите и удерживайте кнопку, чтобы перейти в меню языка. Автомобиль должен находиться в неподвижном состоянии, а рычаг переключения передач должен быть установлен в положение Р.

Чтобы выбрать язык, нажмите кнопку повторно.

Для обнуления каждого счетчика пробега нажмите и удерживайте кнопку до тех пор, пока он не сбросится.

## Тахометр

<Бензин>

Тип 1



C11E2002A

Тип 2



C3E2008A

&lt;Дизельное&gt;

Тип 1



C11E2003A

Тип 2



C3D2020A

Показывает частоту вращения коленвала двигателя в оборотах в минуту.

По мере возможности на каждой из передач старайтесь ездить в низком диапазоне оборотов двигателя.

### Внимание

Если указатель переходит в зону предупреждения, это означает, что превышена максимальная разрешенная частота вращения двигателя. Двигатель может быть поврежден.

**Указатель уровня топлива****Тип 1**

C11E2040A

**Тип 2**

C3D2018A

Показывает уровень топлива в баке.

Никогда не доводите бак до полного опорожнения.

Из-за топлива, остающегося в баке, объем доливаемого до самого верха бака топлива может быть меньше указанной емкости бака.

Стрелка указателя топлива может колебаться из-за смещения топлива в баке при торможении, разгоне и прохождении поворотов. Указатель уровня топлива служит для ориентировочной оценки количества топлива в баке и не может использоваться в качестве точного прибора.

**⚠ Опасность**

Перед заправкой остановите автомобиль и заглушите двигатель.

## Указатель температуры охлаждающей жидкости двигателя



C11E2041A

При включенном зажигании он показывает температуру охлаждающей жидкости двигателя.

### Внимание

Запрещается продолжать движение, если стрелка указателя температуры охлаждающей жидкости двигателя зашла в красную зону. Это свидетельствует о перегреве двигателя.

Движение с перегретым двигателем может привести к повреждению Вашего автомобиля.

## Дисплей технического обслуживания

### Контрольные индикаторы

Описанные ниже контрольные индикаторы на некоторых версиях автомобиля могут отсутствовать. Описание распространяется на все версии исполнения приборов. Набор инструментов в вашем автомобиле может отличаться от описанного в этом руководстве. При включении зажигания на короткое время загорится большинство индикаторов для проверки их работоспособности.

## Индикаторы приборной панели

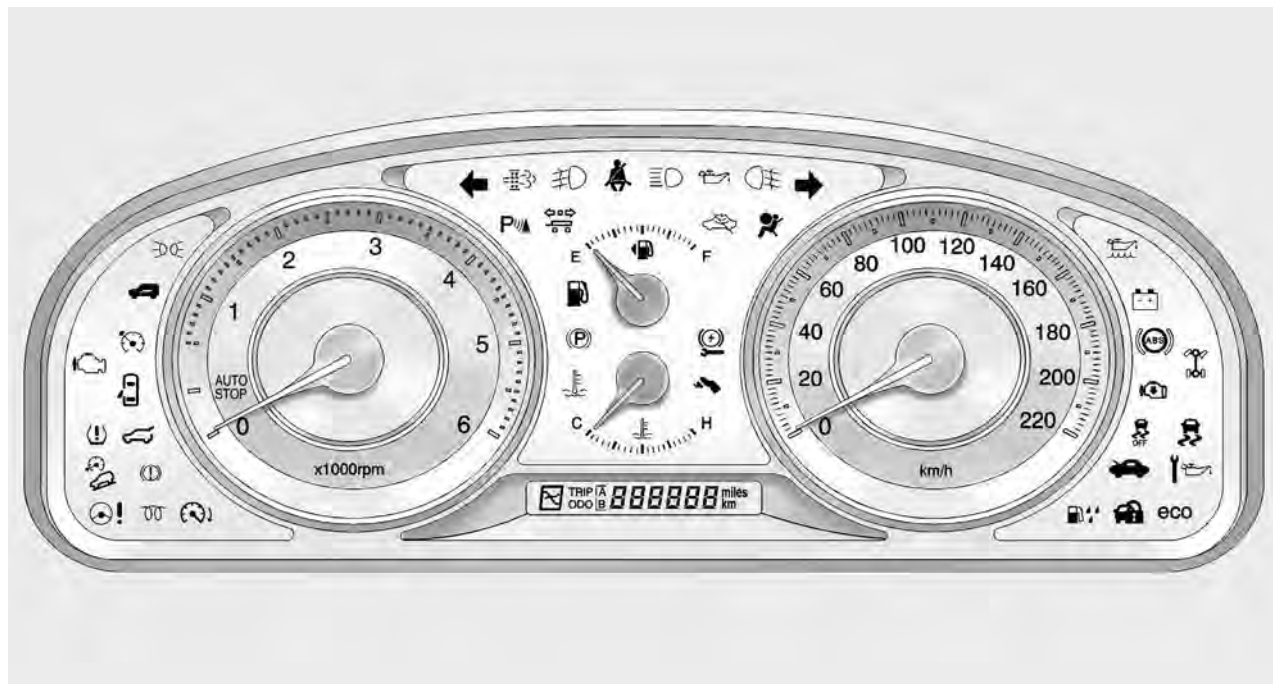

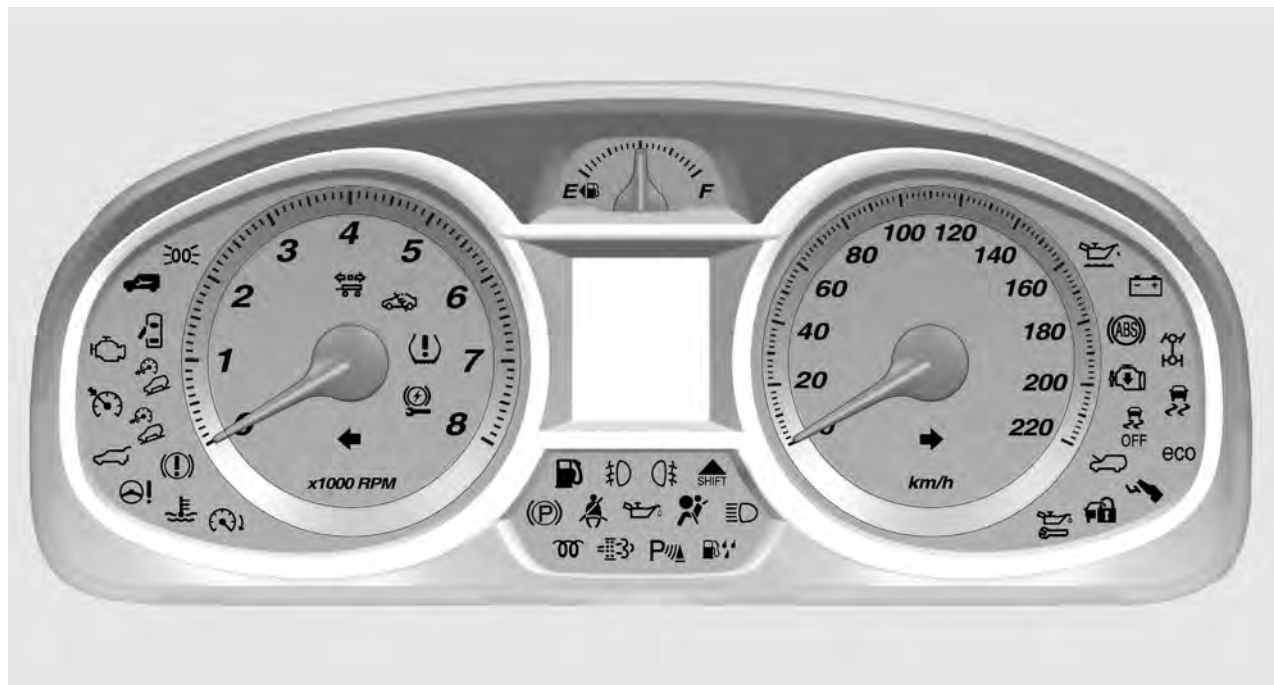

## Индикация передачи

### Тип 1



C12E5003A

Указывается выбранная передача или режим КПП.

### Тип 2

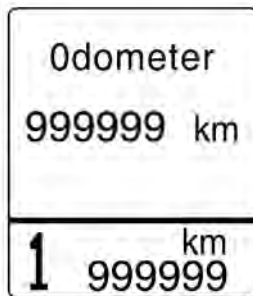

C3E2007A

Если посередине комбинации приборов вашего автомобиля имеется дисплей DIC, выбранная передача или режим коробки передач отображается в нижней части дисплея DIC.

## Указатель поворота

↔ мигает.

### Мигание

Контрольный индикатор мигает, если включены указатель поворота или аварийная световая сигнализация.

Если зеленая стрелка не мигает при нажатии подрулевого рычага управления указателями поворота или кнопки аварийной световой сигнализации, проверьте плавкий предохранитель и замените в случае неисправности.

*См. Замена лампы на стр. 365.*

*См. Плавкие предохранители на стр. 369.*

*См. Сигналы поворота и смены полосы движения на стр. 146.*

## Напоминание о незастегнутом ремне безопасности

☞ для сиденья водителя светится или мигает.



C12E5002A

Индикатор ремня безопасности пассажира находится над перчаточным ящиком.

☞2 при занятом переднем пассажирском сиденье светится или.

При установке зажигания в положение ON на несколько секунд включаются сигнальный индикатор и предупредительный звуковой сигнал, напоминая о необходимости застегнуть ремни безопасности.

Во время застегивания ремня безопасности сигнальный индикатор мигает.

Если ремень безопасности остается расстегнутым при движении автомобиля, сигнальные индикаторы и звуковой сигнал срабатывают снова.

После застегивания ремня безопасности индикатор и звуковые сигналы отключаются.

См. *Диагонально-поясные ремни безопасности на стр. 67.*

## Индикатор подушки безопасности и натяжителя ремня безопасности

Загорается ☞.

Индикатор загорается на несколько секунд при включении зажигания. Если он не включается, не гаснет через несколько секунд или горит во время движения, это указывает на неисправность натяжителя ремня безопасности или системы подушек безопасности. При возникновении аварийной ситуации эти системы могут не сработать.

Непрерывное свечение индикатора ☞ может сигнализировать о неисправности автомобиля, срабатывании преднатяжителей ремней безопасности или подушек безопасности.

**⚠ Предупреждение**

Немедленно обратитесь на станцию техобслуживания для устранения неисправности.

См. Система подушек безопасности на стр. 69.

См. "Натяжители ремней безопасности" в Ремни безопасности на стр. 65.

**Подушка безопасности:  
индикатор**



C11E2056A

Этот индикатор расположен над перчаточным ящиком.

Загорается индикатор  подушки безопасности переднего пассажира.

Когда горит этот контрольный индикатор, подушка безопасности переднего пассажира деактивируется.

**Индикатор системы зарядки**

Загорается .

Загорается при включении зажигания и выключается вскоре после запуска двигателя.

**Горит при работающем двигателе**

Остановитесь и заглушите двигатель. Аккумуляторная батарея не заряжается. Может быть нарушено охлаждение двигателя.

Обратитесь за помощью на станцию техобслуживания.

## Индикатор неисправности

Загорается .

Загорается при включении зажигания и выключается вскоре после запуска двигателя.

### Внимание

Свечение данного индикатора свидетельствует о проблеме, требующей внимания. Движение с горящим индикатором неисправности может привести к повреждению системы снижения токсичности выхлопных газов и повлиять на топливную экономичность и динамические характеристики автомобиля.

Срочно обратитесь на станцию техобслуживания для устранения неисправности.

Данный индикатор неисправности (MIL) загорается при неисправности компонентов системы снижения токсичности и связанных с ней подсистем.

Данный сигнализатор продолжает гореть, пока блок управления двигателем (ECM) регистрирует неисправность. При обнаружении серьезных пропусков зажигания сигнализатор MIL постоянно мигает. Серьезные пропуски зажигания могут привести к повреждению каталитического нейтрализатора.

Этот индикатор неисправности также загорается при возникновении неисправности сажевого фильтра дизельного двигателя. В этом случае следует немедленно обратиться на станцию техобслуживания для проведения ремонта.

См. *Сажевый фильтр дизельного двигателя на стр. 363.*

Электронная система управления вашего автомобиля перейдет на аварийный режим, чтобы вы могли продолжить движение. В то же время необходимо срочно обратиться на станцию техобслуживания для устранения неисправности.

Если сигнализатор MIL загорается на короткое время, а затем снова выключается, значит, система работает нормально и неисправностей не имеется.

### **Индикатор необходимости обслуживания автомобиля**

 загорается, когда автомобилю требуется обслуживание.

Обратитесь на станцию техобслуживания для проверки автомобиля.

### **Индикатор неисправности тормозной системы**

Загорается (ⓘ).

Горит при отпущенном стояночном тормозе, если уровень жидкости в тормозной системе или сцеплении слишком низкий, либо имеет место неисправность тормозной системы.

См. *Тормозная жидкость* на стр. 359.

#### **△Предупреждение**

Запрещается движение, если горит сигнализатор неисправности тормозной системы.

Горение этого сигнализатора может указывать на неисправность тормозной системы.

Неисправность тормозной системы может привести к столкновению и повлечь за собой травмы, повреждение Вашего автомобиля или иной материальный ущерб.

## Контрольная лампа электромеханического стояночного тормоза

### Контрольная лампа состояния стояночного тормоза

На автомобилях с электромеханическим стояночным тормозом при пуске двигателя на короткое время загорается контрольная лампа стояночного тормоза (P). Если этого не происходит, обратитесь в авторизованный сервис-центр для проведения техобслуживания. Контрольная лампа стояночного тормоза (P) загорается при включении стояночного тормоза. Если лампа продолжает мигать после того, как стояночный тормоз будет отключен, или во время движения автомобиля, это свидетельствует о неисправности электромеханического стояночного тормоза. Если контрольная лампа не загорается или не перестает

мигать, следует обратиться в авторизованный сервис-центр.

### Предупреждающая контрольная лампа стояночного тормоза

На автомобилях с электрическим стояночным тормозом (EPB) предупредительный индикатор стояночного тормоза должен кратковременно загореться, когда ключ зажигания поворачивается в положение ВКЛЮЧЕНО/ПУСК.



Если он не загорается, необходимо выполнить его ремонт, чтобы он был готов предупредить о возникновении проблемы.

Если эта лампа горит, это свидетельствует о наличии неисправности, в результате которой система стояночного тормоза функционирует в ограниченном режиме. Можно

продолжать движение, но постарайтесь как можно скорее обратиться на СТО. На автомобилях с электромеханическим стояночным тормозом  загорается, если выключатель стояночного тормоза отпущен, но при этом не выжата педаль рабочего тормоза. Чтобы отпустить электрический стояночный тормоз, следует обязательно нажать педаль тормоза, прежде чем нажимать кнопку выключателя EPB. См. *Стояночный тормоз на стр. 308.*

### **Предупреждающий индикатор антиблокировочной тормозной системы (ABS)**

Загорается .

Загорается на несколько секунд после включения зажигания.

Система будет готова к работе, когда контрольный индикатор погаснет.

Если контрольный индикатор не гаснет по прошествии нескольких секунд или если он загорается во время езды, значит, система АБС неисправна. Тормозная система автомобиля продолжает работать, но без функции АБС.

См. *Антиблокировочная тормозная система (ABS) на стр. 307.*

### **Индикатор полного привода**

 загорается при переводе ключа зажигания в положение ON (вкл.) и через несколько секунд гаснет.

Этот индикатор мигает, если система полного привода временно отключена, и горит постоянно при наличии неисправности в этой системе.

В случае включения индикатора системы полного привода следует при первой возможности обратиться в автосервис для устранения данной неисправности.

См. *Система постоянного полного привода на стр. 304.*

### **Индикатор системы помощи при движении вниз**

Загорается .

### **Индикатор активна/не готова/предупреждение**

Индикатор активности системы помощи при движении вниз горит зеленым светом, а индикатор неготовности системы - желтым.

Индикатор активности системы помощи при движении вниз горит (зеленым светом) в случае готовности данной системы к использованию и мигает (зеленым светом) при запуске системы нажатием соответствующей кнопки, расположенной в центре приборной панели.

Особенности работы индикатора неготовности системы помощи при движении вниз

- Мигание (желтым светом) указывает на то, что система помощи при движении вниз не готова к работе из-за перегрева (около 350~400 °С) трущихся деталей (передняя колодка) в результате сильного или многократного торможения. Этот индикатор погаснет при снижении температуры трущихся деталей (передняя колодка) до уровня, не превышающего 350 °С.
- Непрерывное свечение (желтым светом) указывает на то, что нормальная работа системы нарушена из-за перегрева (более 400 °С) трущихся деталей (передняя колодка) в результате сильного или многократного торможения.

- Этот индикатор также погасает при снижении температуры трущихся деталей (передняя колодка) до уровня, не превышающего 350 °С.
- Мигание и горение индикатора неготовности/неисправности системы помощи при движении вниз (DCS) указывает на то, что необходимо дать остыть тормозным колодкам (как можно дольше не использовать тормоза). Указанная выше температура может несколько изменяться в зависимости от состояния автомобиля, внешних условий (времени года, температуры воздуха) и прочих факторов.

### **Предупреждающий индикатор системы рулевого управления с усилением, зависящим от скорости**

Загорается ☹!

Загорается при включении зажигания и выключается вскоре после запуска двигателя.

Если индикатор не гаснет через несколько секунд или загорается во время движения - имеется неисправность в усилителе рулевого управления.

Обратитесь за помощью на станцию техобслуживания.

## Индикатор системы Ultra parking assist

Загорается P<sup>u</sup>▲.

- Отказ из-за загрязнения датчиков
- Покрыты льдом или снегом
- Внешние ультразвуковые помехи

Как только источник помех будет устранен, система заработает нормально.

Если индикатор не гаснет, обратитесь на станцию технического обслуживания для устранения неисправности.

## Индикатор электронной системы динамической стабилизации (ESC)

Загорается или мигает .

Данный сигнализатор мигает в процессе работы ESC. Постоянное горение индикатора указывает на наличие неисправности в системе.

## Индикатор отключения электронной системы динамической стабилизации (ESC)

Загорается .

Горит, если система отключена.

## Индикатор температуры охлаждающей жидкости двигателя

Загорается .

Этот сигнализатор предупреждает о перегреве охлаждающей жидкости двигателя.

Если автомобиль двигался в нормальных дорожных условиях, необходимо съехать с проезжей части, остановиться и дать двигателю поработать несколько минут на холостом ходу.

Если индикатор не гаснет, заглушите двигатель и как можно скорее обратитесь в сервис-центр. Рекомендуем обратиться в авторизованный сервисный центр.

## Система предварительного подогрева и сажевый фильтр дизельного двигателя (только дизельный двигатель)

### Индикатор предварительного подогрева

Загорается .

Загорается, когда включен предварительный подогрев. Когда индикатор гаснет, двигатель можно запускать.

### Индикатор системы контроля давления в шинах

 горит желтым цветом.

Загорается при включении зажигания и выключается вскоре после запуска двигателя.

Если индикатор загорается во время движения, значит, система контроля давления в шинах обнаружила, что в одной или нескольких шинах существенно снизилось давление.

Остановите автомобиль в безопасном месте, проверьте шины и накачайте их до рекомендуемого давления, указанного на табличке давления в шинах.

При обнаружении неисправности индикатор мигает примерно одну минуту, после чего продолжает гореть до тех пор, пока не будет выключено зажигание.

Индикатор неисправности горит до тех пор, пока не будет устранена проблема. Обратитесь на станцию техобслуживания для проверки автомобиля.

### Индикатор сажевого фильтра дизельного двигателя

Мигает .

Мигает индикатор, и звучит гонг, если сажевый фильтр нуждается в регенерации, а условия предыдущей поездки не позволили произвести автоматическую регенерацию.

Индикатор гаснет по завершении операции самоочистки.

См. *Сажевый фильтр дизельного двигателя на стр. 294.*

### Индикатор давления моторного масла

Загорается .

Загорается при включении зажигания и выключается вскоре после запуска двигателя.

### Горит при работающем двигателе

#### Внимание

Может быть нарушена смазка двигателя. Это может привести к повреждению двигателя и/или блокировке ведущих колес.

Если индикатор падения давления моторного масла загорается во время езды, необходимо съехать с проезжей части, заглушить двигатель и проверить уровень масла.

**△Предупреждение**

При выключенном двигателе для торможения и поворота рулевого колеса требуются значительно большие усилия.

Не вынимайте ключ, пока автомобиль не остановится, поскольку при этом рулевое колесо может неожиданно заблокироваться.

Проверьте уровень масла перед обращением за помощью в сервис-центр.

См. *Моторное масло на стр. 345.*

**Индикатор низкого уровня моторного масла**

 загорается при переводе ключа зажигания в положение ON (вкл.) и через несколько секунд гаснет.

Этот индикатор загорается при низком уровне моторного масла.

Если загорается индикатор низкого уровня моторного масла, проверьте уровень моторного масла и при необходимости долейте.

См. *Моторное масло на стр. 345.*

**Индикатор замены моторного масла**

 - Загорается при переводе ключа зажигания в положение ON (ВКЛ.) и через несколько секунд гаснет.

Автомобиль может иметь систему контроля срока службы моторного масла, которая сообщает о том, когда необходимо заменить моторное масло.

Включение индикатора замены моторного масла указывает на необходимость замены моторного масла.

После замены моторного масла необходимо выполнить сброс системы контроля срока службы моторного масла. После сброса индикатор замены моторного масла выключается.

См. *Моторное масло на стр. 345.*

## Индикатор экономии топлива

Индикатор режима ECO (режим экономии топлива) загорается при нажатии клавиши режима ECO (режим пониженного расхода топлива), расположенной на центральной консоли рядом с рычагом переключателя передач. При повторном нажатии клавиши режим ECO выключается и индикатор гаснет.

На автомобилях с бензиновым двигателем при переводе селектора АКПП в положение ручного управления индикатор ECO гаснет.

## Предупреждающий индикатор низкого уровня топлива

Загорается .

Горит при слишком низком уровне топлива в баке.

### Внимание

Не допускайте полного израсходования топлива. Это может привести к повреждению каталитического нейтрализатора.

См. *Каталитический нейтрализатор на стр. 295.*

## Индикатор предупреждения о наличии воды в топливе (только дизельный двигатель)



Загорается, когда уровень воды в топливном фильтре превышает определенное значение.

Немедленно слейте воду из топливного фильтра.

Сигнализатор отключается после завершения слива.

См. *Сажевый фильтр дизельного двигателя на стр. 363.*

## Индикатор иммобилайзера

Загорается .

Загорается при неисправности в системе иммобилайзера. Пуск двигателя невозможен.

Немедленно обратитесь на станцию техобслуживания для устранения неисправности.

## Индикатор системы безопасности

Если ваш автомобиль оборудован дополнительной противоугонной системой по программе страхования Thatcham, загорание индикатора отключенной противоугонной системы  указывает на то, что датчики несанкционированного проникновения и наклона были отключены нажатием кнопки на обивке крыши. Если снова нажать эту кнопку, индикатор погаснет.

См. *Противоугонная сигнализация на стр. 34.*

## Индикатор пониженной мощности двигателя

Загорается .

Этот индикатор загорается вместе с индикатором необходимости обслуживания автомобиля, когда требуется техническое обслуживание.

Покиньте проезжую часть, заглушите двигатель и запустите снова через 10 секунд.

Можно продолжить движение на пониженной скорости.

Обратитесь на станцию техобслуживания для проверки автомобиля.

## Индикатор нажатия педали тормоза

Загорается .

Этот индикатор загорается, когда переключатель системы EPB отпускается без нажатия педали тормоза. Чтобы выключить электромеханический стояночный тормоз, следует обязательно выжать педаль тормоза, прежде чем нажимать кнопку выключателя.

См. *Стояночный тормоз на стр. 308.*

Кроме того, он загорается, когда для перезапуска двигателя необходимо выжать педаль сцепления.

См. *Функция автоматического запуска/остановки двигателя на стр. 289.*

## Индикатор дальнего света

Загорается .

Горит при включенном дальнем свете фар и при мигании фарами.

См. *Переключатель дальнего/ ближнего света фар на стр. 144.*

## Индикатор противотуманных фар

Загорается .

Горит при включенных передних противотуманных фарах.

См. *Передние противотуманные фары на стр. 146.*

## Индикатор задних противотуманных фонарей

Загорается .

Горит при включенных задних противотуманных фонарях.

См. *Задние противотуманные фонари на стр. 147.*

## Индикатор задних фонарей

Загорается .

Горит при включенных задних фонарях.

## Индикатор круиз-контроля

 загорается при включенных системах круиз-контроля.

Индикатор гаснет при выключении круиз-контроля.

## Индикатор прицепа



Горит, когда автомобиль снабжен прицепом. Индикатор гаснет после отсоединения прицепа.

## Индикатор неплотно закрытого капота

Загорается, когда открыт капот.

См. *Функция автоматического запуска/остановки двигателя на стр. 289.*

## Индикатор незакрытой двери



Горит.

Загорается, когда открыта дверь.

## Индикатор незакрытой задней откидной двери

 горит, когда открыты или неплотно закрыты задняя дверь или окно задней двери.

## Информационные дисплеи

### Информационный центр водителя (DIC)

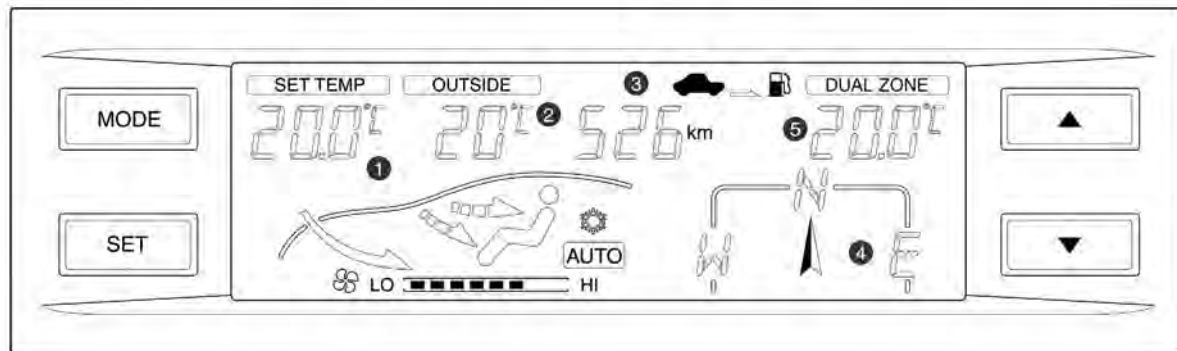

1. Дисплей FАTC (системы климат-контроля)
2. Температура наружного воздуха
3. Бортовой компьютер
4. Компас
5. Двухзонный

DIC - это информационный центр водителя, на котором после включения зажигания отображаются данные бортового компьютера, панель автоматического регулирования температуры, температура наружного воздуха, информация компаса и индикация двухзонного режима.

## **Информационные сообщения**

### **Информационные сообщения**

Сообщения, отображаемые на экране DIC (посередине комбинации приборов), информируют водителя о состоянии тех или иных систем автомобиля и указывают на необходимость совершения какого-либо действия для устранения проблем. Могут поочередно отображаться несколько сообщений.

### **Сообщения о ключах и замках**

#### **Активен режим аксессуаров**

Если автомобиль оборудован системой бесключевого доступа, это сообщение отображается, когда активен режим аксессуаров.

### **Электронный ключ не обнаружен**

Если автомобиль оборудован системой бесключевого доступа, это сообщение отображается, если автомобиль не обнаруживает присутствия пульта дистанционного управления, когда вы пытаетесь запустить двигатель автомобиля или только закрыли дверь автомобиля.

### **Электронный ключ не обнаружен - перезапуск разрешен**

Если автомобиль оборудован системой бесключевого доступа, это сообщение отображается, если пульт дистанционного управления не обнаружен внутри автомобиля, когда вы пытаетесь выключить зажигание.

### **Поверните ручку в положение ВЫКЛЮЧЕНО**

Если автомобиль оборудован системой бесключевого доступа, это сообщение отображается как напоминание о том, чтобы выключить зажигание.

### **Система сервисного бесключевого пуска**

Если автомобиль оборудован системой бесключевого доступа, это сообщение отображается, когда возникают проблемы с этой функцией.

### **Сообщения тормозной системы**

#### **Для пуска двигателя нажмите тормоз**

Если автомобиль оборудован системой бесключевого доступа, это сообщение отображается, если вы пытаетесь запустить двигатель, не нажав педаль тормоза.

#### **Для пуска двигателя выжмите сцепление**

Если автомобиль оборудован системой бесключевого доступа, это сообщение отображается, если вы пытаетесь запустить двигатель, не нажав педаль сцепления.

### **Сообщения коробки передач**

#### **Переключите в положение парковки**

Если автомобиль оборудован системой бесключевого доступа, это сообщение отображается, если не установлено положение коробки передач Р (парковка), когда выключается двигатель.

## Бортовой компьютер

### Бортовой компьютер

Бортовой компьютер обеспечивает водителя такими данными по движению автомобиля, как запас хода по топливу, средний расход топлива, средняя скорость и время движения.

При каждом нажатии кнопки "MODE" показания на дисплее изменяются в следующем порядке:

расстояние, которое можно проехать на оставшемся количестве топлива → средняя скорость → время движения → средний расход топлива → расстояние, которое можно проехать на оставшемся количестве топлива.

Чтобы сбросить среднюю скорость, время движения или средний расход топлива, нажмите и удерживайте кнопку "MODE" не менее 2 секунд.

Чтобы изменить единицу расстояния, выполните указанные ниже действия.

1. Нажмите и удерживайте кнопку "SET" не менее 2 секунд. Должна начать мигать единица температуры.
2. Нажмите кнопку "SET" еще раз. Начинает мигать единица расстояния.
3. Нажмите кнопку ▲ или ▼ и измените единицу измерения расстояния (км ↔ мили).

### Запас хода по топливу



L7D2087A

В этом режиме отображается примерное расстояние, которое автомобиль может проехать до полного опустошения топливного бака.

Когда это расстояние становится меньше 50 км, на дисплее отображается "----".

**Примечание**

В зависимости от условий движения, характера движения и скорости автомобиля реальное расстояние, которое автомобиль проедет на оставшемся количестве топлива, может отличаться от значения, отображаемого на дисплее.

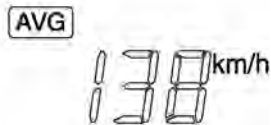
**Средняя скорость**

L7D2085A

В этом режиме на дисплее отображается средняя скорость.

Чтобы обнулить среднюю скорость, нажмите и удерживайте кнопку "MODE" не менее 2 секунд.

**Время движения**

L7D2089A

В этом режиме на дисплее отображается суммарное время движения. Чтобы обнулить время движения, нажмите и удерживайте кнопку "MODE" не менее 2 секунд. После значения 99:59 время движения вновь переходит к 0:00.

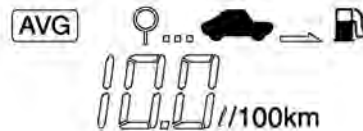
**Средний расход топлива**

L7D2086A

Этот режим отображает средний расход топлива автомобилем.

**Примечание**

При отключении аккумулятора средний расход топлива сбрасывается к значению 10,0.

Чтобы обнулить данный параметр, нажмите и удерживайте кнопку "MODE" не менее 2 секунд.

**Примечание**

В зависимости от условий движения, реальный средний расход топлива может отличаться от расчетного значения.

Средний расход топлива может изменяться в зависимости от условий движения, характера движения и скорости автомобиля.

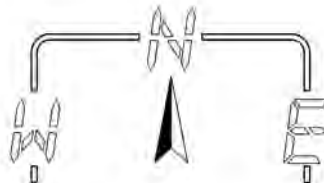
**Компас**

2207701

Отображает одну из 8 градаций направления движения автомобиля (С, СВ, В, ЮВ, Ю, ЮЗ, З, СЗ).

**Примечание**

После любого отключения информационного центра или аккумулятора требуется повторная калибровка информационного центра водителя. Для этого необходимо проехать на автомобиле во всех направлениях (360°). До проведения калибровки компас не будет функционировать должным образом.

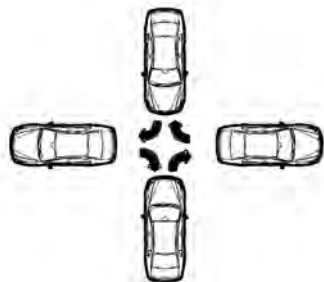

L7D2102A

1. Если нажать одновременно обе кнопки "MODE" и "SET" и удерживать их не менее 2 секунд, начинает мигать дисплей компаса.
2. Для выполнения калибровки сделайте на автомобиле медленно один полный круг за 90 секунд.

3. После завершения калибровки прекращает мигать дисплей компаса. При выполнении круга можно поворачивать в любом направлении, направо или налево.

Если для выполнения одного круга места недостаточно, разверните автомобиль так, как показано на представленном ниже рисунке.

### Начальные условия калибровки компаса

- Нажмите кнопку "SET" два раза подряд.
- Затем нельзя поворачивать автомобиль в течение 90 секунд после включения режима калибровки.

### Примечание

Во время движения должно отображаться направление.

Если дисплей компаса продолжает мигать, медленно выполняйте разворот, пока мигание не прекратиться.

### Примечание

В режиме калибровки компаса нажмите кнопку "SET", чтобы перейти в режим калибровки отклонения. Теперь нужно нажать кнопку ▲ или ▼ и отрегулировать отклонение.

### Внимание

Если вблизи информационного центра водителя находятся мобильные телефоны или магнитные предметы, в работе компаса могут происходить сбои.

**Панель отображения  
полного автоматического  
регулирования  
температуры/температуры  
наружного воздуха**

*См. Автоматическое управление  
микроклиматом на стр. 271.*

Примечание

---

## Освещение

Наружное освещение .....	141
Освещение салона .....	148
Особенности системы освещения .....	150

## Наружное освещение

### Органы управления наружными световыми приборами





2238127

Для включения или выключения фар, задних габаритных или стояночных фонарей поверните головку многофункционального рычага на рулевой колонке.

Для центрального выключателя освещения предусмотрено три положения, активирующих следующие функции:

**ВЫКЛ.:** Выключены все световые приборы.

 : Включение задних фонарей, подсветки номерного знака и подсветки приборной панели.

  : Включение фар ближнего света и всех вышеперечисленных световых приборов.

## Автоматическое управление осветительными приборами

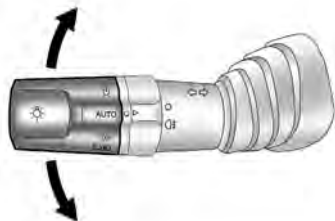



2238128



Выключатель освещения с системой автоматического управления фонарями имеет четыре положения, активирующие различные функции освещения, которые перечислены ниже.

: Выключены все световые приборы.

Все световые приборы выключаются, ручка возвращается в исходное положение АВТО.

**AUTO:** Автоматическое включение и выключение фонарей, которые должны зажигаться в положении  или  в зависимости наружной освещенности. (Положение по умолчанию.)

: Включение задних фонарей, подсветки номерного знака и подсветки приборной панели.

 : Включаются фары ближнего света и фонари, зажигаемые в положении .

Чтобы отключить систему автоматического управления фонарями, поверните рычаг выключателя освещения в положение "OFF". После отпускания рычаг автоматически возвращается в нормальное положение.

Чтобы включить систему автоматического управления фонарями, поверните рычаг выключателя освещения в положение "OFF" еще раз.





### Внимание

Чтобы данная функция работала надлежащим образом, не помещайте этикетки или какие-либо другие предметы на датчик освещенности, находящийся перед соплами обдува ветрового стекла. Это может привести к неправильному срабатыванию датчика.

### Внимание

Если открыть дверь водителя или нажать кнопку UNLOCK (разблокировать) на пульте дистанционного управления, автоматически включатся и будут гореть в течение 30 секунд лампы подсветки панели приборов.

### Сигнализатор включения фонарей

Если зажигание выключено, а выключатель освещения находится в положении  или   , то после открывания двери водителя подается звуковой сигнал. Однако сигнализация отключается, если снова включить фонари после их отключения во время звукового сигнала.

### Функция наружного освещения

Функция наружного освещения обеспечивает некоторый период внешнего освещения, если снаружи недостаточно светло. Эта функция активируется, когда внешние фонари включаются системой автоматического управления фонарями при выключенном зажигании.

### Индикатор сближения

Эта функция активируется, когда выключатель освещения находится в положении "AUTO", а снаружи недостаточно светло.

После нажатия кнопки "UNLOCK" на пульте дистанционного управления для посадки в автомобиль фонари аварийной сигнализации дважды мигают, а внешние фонари автоматически зажигаются на 20 секунд.

### Освещение, связанное с работой стеклоочистителей

Эта функция активируется, если выключатель освещения находится в положении "AUTO".

Если стеклоочистители работают более 8 циклов, автоматически включаются внешние фонари.

## Переключатель дальнего/ ближнего света фар

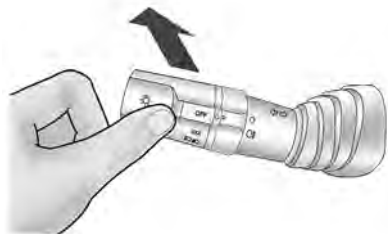

C11E2071A

Для включения фар дальнего света убедитесь, что фары ближнего света включены.

Нажмите многофункциональный рычаг управления в сторону приборной панели.

При включении дальнего света фар загорается индикатор дальнего света фар.

Для переключения с дальнего света фар на ближний свет потяните многофункциональный рычаг управления на себя до возврата в нормальное положение.

### Внимание

Обязательно переключайте дальний свет фар на ближний свет при сближении с впереди идущими автомобилями.

Дальний свет фар может ослепить других водителей, что может стать причиной столкновения.

## Подача сигнала миганием фар

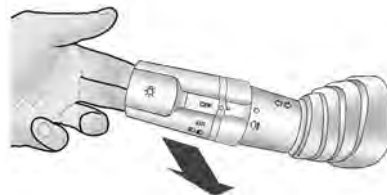

C11E2072A

Для подачи сигнала дальним светом фар потяните многофункциональный рычаг управления на себя и отпустите. При отпускиании рычаг возвращается в нормальное положение.

Дальний свет фар горит до тех пор, пока многофункциональный рычаг управления удерживается в оттянутом положении.

## Регулирование угла наклона фар

### Ручная регулировка угла наклона фар



2238139

Корректировка угла наклона фар в соответствии с нагрузкой автомобиля для предупреждения ослепления: поверните ручку в требуемое положение.

0 = заняты передние сиденья

1 = заняты все сиденья

2 = заняты все сиденья и заполнено багажное отделение.

3 = занято сиденье водителя и заполнено багажное отделение.

### Фары дневного света

Фары дневного света делают автомобиль более заметным на дороге в светлое время суток.

Задний габаритный свет не включается.

## Аварийная световая сигнализация



C11E2050A

Включается с помощью кнопки .

Для включения аварийной световой сигнализации нажмите эту кнопку.

Для выключения аварийной сигнализации снова нажмите данную кнопку.

## Сигналы поворота и смены полосы движения

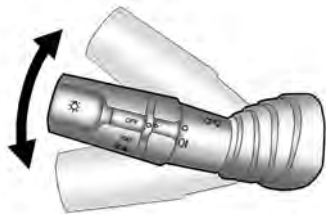

2268202

рычаг вверх = правый индикатор

рычаг вниз = левый индикатор

Если перевести рычаг через точку сопротивления, указатель будет включен постоянно. Когда рулевое колесо возвращается в положение для движения прямо, указатель поворота автоматически отключается.

Для трехкратного мигания, например, при смене полосы движения, нажмите рычаг до точки ощутимого сопротивления и отпустите его.

Для более продолжительного мигания переместите рычаг к точке сопротивления и удерживайте его в этом положении.

Для ручного отключения указателя поворота сдвиньте рычаг в исходное положение.

## Передние противотуманные фары



2274837

Противотуманные фары обеспечивают:

Дополнительное освещение боковых зон дороги перед автомобилем.

Улучшенный обзор в туманную и снежную погоду.

Для включения противотуманных фар выполните следующее:

Убедитесь, что центральный выключатель освещения находится в положении  $\text{☞}$  или  $\text{☞}$   $\text{☞}$ .

Поверните кольцо в средней части рычага управления освещением в положение  $\text{☞}$ . При отпускании кольцо переключателя возвращается в исходное положение.

При включении передних противотуманных фар на приборной панели загорается индикатор противотуманных фар.

Для выключения противотуманных фар еще поверните кольцевой переключатель в положение  $\text{☞}$ . Индикатор передних противотуманных фонарей погаснет.

Если на автомобиле имеется система автоматического управления фонарями, то стояночные фонари и фары ближнего света включаются одновременно с передними противотуманными фонарями.

## Задние противотуманные фонари

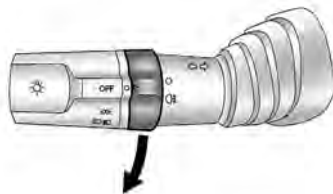

2268203

Чтобы включить задние противотуманные фонари, поверните кольцевой переключатель, расположенный посередине рычага выключателя освещения, в положение  $\text{☞}$ , когда включены фары ближнего света или стояночные и передние противотуманные фонари. При отпускании кольцевой

переключатель автоматически возвращается в нормальное положение.

При включении задних противотуманных фар на приборной панели загорается индикатор противотуманных фар.

Для выключения противотуманных фар снова поверните кольцевой переключатель в положение  $\text{☞}$ . Индикатор задних противотуманных фонарей погаснет.

Если на автомобиле имеется система автоматического управления фонарями, то стояночные фонари и фары ближнего света включаются одновременно с задними противотуманными фонарями.

## Фонари заднего хода

Фонари заднего хода включаются при включенном зажигании и включенной задней передаче.

## Запотевание фар

В тяжелых, влажных и холодных погодных условиях, при сильном дожде или после мойки внутренняя сторона стекол осветительных приборов может ненадолго запотевать. Запотевание быстро пройдет само по себе; для ускорения процесса включите фары.

## Управление подсветкой приборной панели



2238137

Регулятор подсветки приборной панели регулирует яркость подсветки приборной панели.

Чтобы пригасить освещение панели, нажмите данную кнопку и поверните ее по часовой стрелке.

Чтобы усилить освещение панели, нажмите данную кнопку и поверните ее против часовой стрелки.

## Освещение салона

### Плафоны



2268205

Нажмите кнопку для включения верхних плафонов.

Для выключения плафонов нажмите эту кнопку еще раз.

При открывании боковой или задней двери загорается центральный или задний верхний плафон. Если боковая или задняя дверь остаются открытыми длительное время, то лампы отключаются через 10 минут. Если задняя и все боковые двери закрыты, то вместо немедленного отключения лампы начинают постепенно гаснуть через 10 секунд.

## Лампы индивидуального освещения

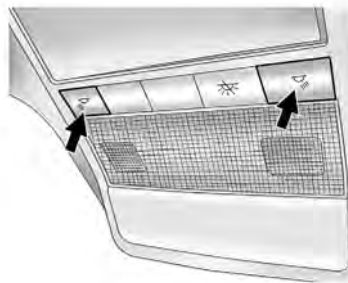

2268207

Для включения переднего фонаря местного освещения нажмите кнопку.

Для выключения нажмите кнопку еще раз.



2268206

Нажатием кнопки можно отключить верхние плафоны (при ненажатой кнопке), плафон на передней двери и сигнализатор отверстия под ключ.

### Примечание

При включении освещения на длительное время возможна разрядка аккумуляторной батареи.

**⚠ Предупреждение**

При движении в темное время суток не включайте освещение салона.

Освещение салона в темное время ухудшает видимость и может привести к столкновению.

**Особенности системы освещения****Включение освещения при посадке в автомобиль****Приветственное освещение**

Следующие огни загораются на короткое время при отпирании автомобиля с радиобрелока дистанционного управления: Это облегчает поиск автомобиля в темноте.

Освещение выключается, как только замок зажигания будет переведен в положение питания дополнительного электрооборудования.

**Плафон на передней двери**

C11E2034A

Плафон на передней двери включается при открывании двери. Если дверь остается открытой длительное время, то лампы плафона отключаются через 10 минут. После закрывания всех дверей плафон горит в течение 10 секунд, затем гаснет.

Плафон на передней панели можно немедленно отключить, нажав кнопку, расположенную на плафоне.

### **Рассеянная подсветка**

Если автомобиль оборудован этой функцией, рассеянная подсветка загорается на накладках порогов передних дверей, под передними и задними сиденьями, когда включены фары ночью.

### **Защита от разрядки аккумуляторной батареи**

Данный автомобиль располагает функцией, позволяющей предотвратить разрядку аккумуляторной батареи, если по случайности останутся включенными фары, стояночные фонари, противотуманные фары и т.п.

Если оставить включенными какие-либо из этих ламп, они автоматически отключатся через 10 минут после выключения зажигания.

Защита аккумуляторной батареи отключается, если включить фонари через 10 минут после активации данной функции.



# Информационно-развлекательная система

Введение .....	153
Радиоприемник .....	163
Аудиоплееры .....	167
Телефон .....	177
Навигация .....	179

## Введение

### Общая информация

Информационно-развлекательная система вашего автомобиля предоставляет информационные и развлекательные возможности с использованием самых современных технологий.

Информационно-развлекательной системой легко пользоваться, настроив до 48 FM или AM станций с шестью функциональными кнопками на каждые четыре страницы.

Встроенный CD-проигрыватель позволяет воспроизводить звуковые CD и MP3 (WMA) диски, а проигрыватель USB - записи с USB-носителей и iPod (опция только для типа 1/2).

К входу для внешних устройств можно подключить портативный плеер и прослушивать записи через высококачественные динамики информационно-развлекательной системы.

Функция подключения телефона через Bluetooth позволяет выполнять телефонные звонки в режиме громкой связи, а также прослушивать музыку с плеера телефона.

Цифровой процессор предлагает пользователям ряд предустановленных режимов эквалайзера для оптимизации качества звука.

Тщательно разработанная система настройки, интеллектуальный дисплей и многофункциональная ручка-регулятор позволяют легко выполнять настройки и регулировки.

- В разделе "Обзор" приводятся краткий обзор функций информационно-развлекательной системы и описание органов управления.
- В разделе "Управление" объясняются основные органы управления информационно-развлекательной системы.

## Обзор

Тип 1: Радиоприемник + CD/MP3 + Bluetooth + опция USB/iPod

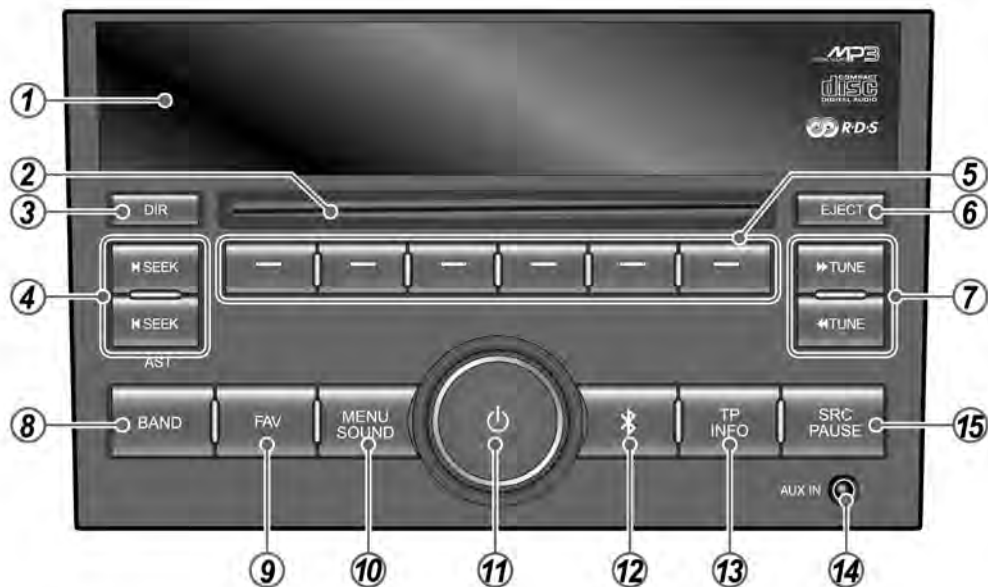

Тип 2: Радиоприемник + CD/MP3 + Bluetooth + USB/iPod + опция A-NAVI

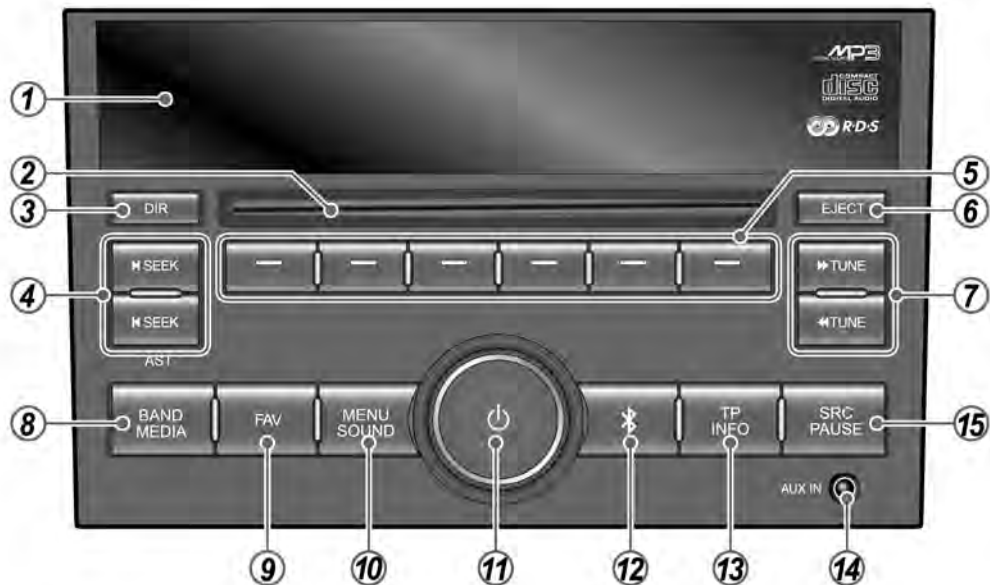

Тип 3: Радиоприемник + CD/MP3-чейнджер + Bluetooth

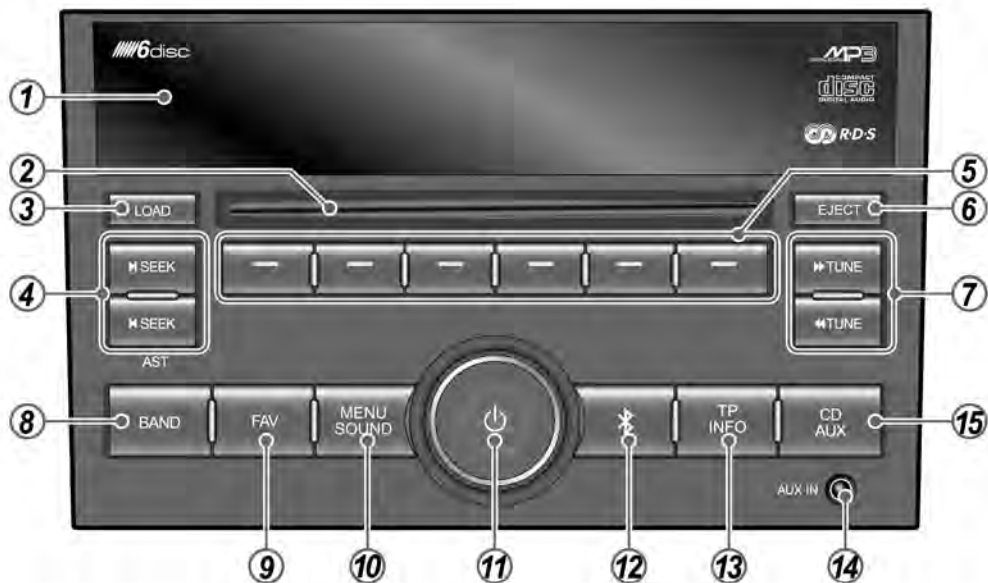

**1. Отображение**

Отображение режимов воспроизведения/приема/меню и информации.

**2. Цель для загрузки диска**

Служит для загрузки и извлечения компакт-дисков.

**3. Кнопка КАТАЛОГ [DIR]** (только для типов 1/2)

Выберите воспроизведение каталога или всех треков.

Кнопка **ЗАГРУЗКА** (только для типа 3)

Эта кнопка служит для вставки диска в информационно-развлекательную систему.

**4. Кнопки |◀ПОИСК▶|****Режим приема радиопередач**

- Нажатие: поиск следующей/предыдущей доступной для приема станции вверх/вниз по частоте.

- Удержание нажатой: автоматическое сохранение (только для типов 2/3)

**Режим CD/MP3 или опция USB/iPod**

- Поиск поиск следующей/предыдущей библиотеки медиафайлов

**5. Функциональные кнопки**

Выбор функций, отображаемых на дисплее.

**6. Кнопка ИЗВЛЕЧЕНИЕ [Z]**

Нажатие на эту кнопку выгружает диск.

**7. Кнопки ◀НАСТРОЙКА▶**

- В режиме радиоприема - выбор радиостанции (уменьшение/увеличение частоты)

- В режиме CD/MP3 или опции USB/iPod - воспроизведение предыдущей/следующей дорожки или быстрый поиск назад по воспроизводимым дорожкам.

**8. Кнопка ДИАПАЗОН**

Нажатием этой кнопки выбирается радиодиапазон FM/AM или DAB (только для типа 2).

**9. Кнопка ИЗБРАННОЕ [FAV]**

Переключение между страницами фиксированных настроек.

10. Кнопка **МЕНЮ/ЗВУК**

- Нажатие
  - В режиме радиоприемника FM или DAB (цифровое радиовещание: только для типа 2): использование меню RDS или меню DAB.
  - В режиме iPod: использование функции медиатеки iPod (опция только для типа 1/2)
- Удержание нажатой: нажатием осуществляется переключение между режимами регулировки тембра и баланса (передних/задних и левых/правых динамиков).

11. Кнопка **ПИТАНИЕ [⏻]** с ручкой **ГРОМКОСТЬ****Если питание аудиосистемы включено:**

- Нажатие: включение и выключение звука.

- Удержание нажатой: выключение питания аудиосистемы.
- Поверните ручку, чтобы отрегулировать громкость или тембр - в режиме регулирования тембра.

**Если питание аудиосистемы выключено:**

- Нажатие кнопки питания включает питание аудиосистемы.
12. **BLUETOOTH [📶]**  
Выбор функций BLUETOOTH, отображаемых на дисплее.
13. Кнопка **ДОРОЖНЫЕ СООБЩЕНИЯ/ИНФОРМАЦИЯ [TR/INFO]**
- Нажатие: настройка приема сообщений о дорожной обстановке.

- Удержание нажатой: отображение необходимой информации по выполняемым операциям в каждом режиме, для различных функций и передаваемых программ, а также сведений о диске/внешнем устройстве.

14. Разъем **AUX**

Предназначен для подключения внешнего источника аудиосигнала.

15. Кнопка **ИСТОЧНИК/ПАУЗА [SRC/PAUSE]** (только для типов 1/2)

Нажмите, чтобы выбрать источник аудиосигнала: CD/MP3/, USB/iPod или AUX. Кнопка **CD/AUX** (только для типа 3)  
Нажмите, чтобы выбрать CD/MP3-чейнджер или функцию подключенного AUX.

## Органы дистанционного управления на рулевом колесе

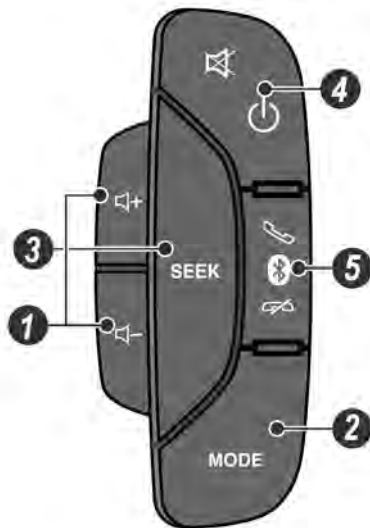

### 1. Кнопки **Громкость [+/-]**

- Нажатием этих кнопок ступенчато повышается/понижается громкость.
- Удерживайте нажатой кнопку дольше 1 секунды, чтобы быстро увеличить/уменьшить уровень громкости.

### 2. Кнопка **ПОИСК [SEEK]**

- Нажмите на эту кнопку, чтобы сменить активную радиостанцию на другую (из числа сохраненных) или перейти к другой музыкальной композиции.
- Удерживайте кнопку нажатой дольше 1 секунды для быстрого поиска вверх по частотному диапазону или вперед по активному каталогу записей.

### 3. Кнопка **РЕЖИМ [MODE]**

Нажмите эту кнопку, чтобы выбрать режим работы аудиосистемы: радио, AUX или CD/MP3/USB/iPod/Bluetooth.

### 4. Кнопка

#### **ПИТАНИЕ/ОТКЛЮЧЕНИЕ ЗВУКА [PWR/MUTE]**

- Нажмите эту кнопку в режиме ожидания, чтобы включить информационно-развлекательную систему.
- Нажмите эту кнопку в любом режиме воспроизведения, чтобы отключить и снова включить звук.
- Удерживайте эту кнопку нажатой дольше 1 секунды, чтобы выключить информационно-развлекательную систему.

## 5. Кнопка **ВЫЗОВ [CALL]**

- Нажмите эту кнопку в режиме ожидания, чтобы позвонить или принять входящий вызов.
- Нажмите эту кнопку дважды, чтобы набрать последний номер.
- Удерживайте эту кнопку нажатой дольше 1 секунды, чтобы отменить вызов или завершить разговор по телефону.

## Управление

### Кнопки и органы управления

Управление информационно-развлекательной системой осуществляется при помощи функциональных кнопок, многофункциональной ручки и меню на экране дисплея.

Система имеет следующие кнопки и органы управления:

- Кнопки и ручка информационно-развлекательной системы
- Кнопки дистанционного управления функциями аудиосистемы на рулевом колесе

### Включение/выключение системы

Нажмите кнопку **ПИТАНИЕ [⏻]**, чтобы включить питание.

- После включения питания автомагнитола возобновляет вещание ранее выбранной станции или воспроизведение музыкальной записи.

Удерживайте кнопку **POWER [⏻]** нажатой дольше 1 секунды, чтобы выключить питание.

### Регулировка громкости

Поверните ручку **ГРОМКОСТЬ**, чтобы отрегулировать громкость.

- При использовании дистанционного управления аудиофункциями на рулевом колесе громкость регулируется кнопками **Громкость [+/-]**.
- Текущий уровень громкости отображается на экране.
- При включении информационно-развлекательной системы восстанавливается ранее установленный уровень громкости (если он меньше максимального уровня громкости при включении).

## Отключение звука

При включенном питании кнопкой **ПИТАНИЕ** [⏻] можно отключить звук.

## Настройки звука

Удерживайте кнопку **МЕНЮ** нажатой, чтобы отобразить меню настройки звука.

Нажмите **функциональную** кнопку в "Меню настройки звука", чтобы выбрать нужный режим управления.

Поверните ручку **ГРОМКОСТЬ**, чтобы выбрать нужное значение параметра настройки звука.

## Меню Tone Settings (Настройки звука)

- Басы [Bass]: установите уровень низких частот в пределах от -12 до +12.
- Средние частоты [Mid]: установите уровень средних частот в пределах от -12 до +12.
- Высокие частоты [Treb]: установите уровень высоких частот в пределах от -12 до +12.
- Стереобаланс [Bal]: отрегулируйте баланс громкости между левыми и правыми динамиками автомобиля в пределах от 15 (левые) до 15 (правые).
- Фейдер [Fad]: на автомобиле с системой из шести динамиков можно регулировать баланс между передними и задними динамиками в пределах от 15 (передние) до 15 (задние).

- Предустановленные режимы эквалайзера [P EQ]: выберите стиль звучания (Поп/Рок/Кантри/Вокал/Джаз/Классика)
- Для отмены выбранного предустановленного режима эквалайзера нажмите **функциональную** кнопку под "P EQ" еще раз и повторите данную процедуру.

## Радиоприемник

### Радио FM/AM и DAB (только для типа 2)

#### Выбор режима работы радио

Нажмите кнопку **ДИАПАЗОН**, чтобы переключиться на прослушивание радио FM/AM и DAB (только для типа 2) из другого режима.

#### Изменение диапазона

Диапазон переключается с AM на FM, с FM на AM или с FM на DAB, с DAB на AM (только для типа 2) при каждом нажатии кнопки **ДИАПАЗОН**.

#### Ручная настройка вверх/вниз по диапазону

Нажмите кнопки **«НАСТРОЙКА»**, чтобы повысить/понизить частоту.

Частота повышается или понижается на один шаг при каждом нажатии кнопки **«НАСТРОЙКА»**.

#### Поиск вверх/вниз по диапазону

Нажмите кнопки **«ПОИСК»**, чтобы автоматически найти следующую/предыдущую станцию.

#### Память для хранения избранного

В ней имеется 6 страниц избранного для хранения до 48 станций любого диапазона AM/FM или DAB (только для типа 2).

Чтобы сохранить радиостанцию, необходимо выполнить следующие действия:

1. Найдите необходимую радиостанцию или настройтесь на ее частоту вручную.
2. Выберите страницу избранного, нажав кнопку **ИЗБРАННОЕ [FAV]**.
3. Удерживайте нажатой дольше 1 секунды **функциональную** кнопку под тем номером, под которым хотите запомнить данную радиостанцию.

Следуя описанной процедуре, можно внести в память до 48 избранных радиостанций.

## Вызов из памяти избранной радиостанции

Для прослушивания внесенной в память избранной радиостанции выполните следующие действия.

1. Выберите страницу избранного, нажав кнопку **ИЗБРАННОЕ [FAV]**.
2. Нажмите **функциональную** кнопку под **номером ячейки избранного**, в которой сохранена нужная вам радиостанция.

## Автоматическое сохранение

Удерживайте нажатой кнопку **«ПОИСК»**, радио начнет операцию автоматического сохранения и сохранит автоматически 12 станций.

## Управление системой RDS

### AF (автоподстройка) вкл/откл

Функция AF постоянно настраивает приемник на станцию с самым четким сигналом.

Нажмите кнопку **МЕНЮ** в режиме "радио", и радиоприемник отобразит меню радио.

Нажмите **функциональную** кнопку под **RDS**, и информационно-развлекательная система отобразит **меню RDS**.

Нажмите **функциональную** кнопку под надписью **AF**.

Функция **AF** включается и выключается при каждом нажатии этой функциональной кнопки.

## Региональная станция вкл/откл

Функция региональной станции переключает информационно-развлекательную систему на местную станцию ("Региональная станция отключена").

Нажмите кнопку **МЕНЮ** в режиме "радио", и информационно-развлекательная система отобразит меню радио.

Нажмите **функциональную** кнопку под **RDS**, и информационно-развлекательная система отобразит меню RDS.

Нажмите **функциональную** кнопку под **REG**.

Функция региональной станции включается или выключается при каждом нажатии этой **функциональной** кнопки.

### Прием сообщений о дорожной обстановке.

Нажмите клавишу **TR**, чтобы прослушать сообщения канала дорожных новостей, и информационно-развлекательная система включит сообщения о дорожной обстановке.

Нажмите клавишу **TR**, чтобы отключить канал дорожных сообщений, если информационно-развлекательная система находится в режиме сообщений о дорожной обстановке.

### Поиск станции, сообщающей о дорожной обстановке.

Нажмите клавишу **TR** во время прослушивания радиостанции, не имеющей канала дорожных сообщений, и информационно-развлекательная система выполнит поиск следующей станции, передающей дорожные сообщения.

### Управление DAB (только для типа 2)

#### Поиск компонентов службы DAB

Нажмите кнопки **«НАСТРОЙКА»**, чтобы осуществить поиск доступных компонентов службы DAB в текущем ансамбле.

Для перехода к предыдущему/следующему ансамблю используйте кнопки **«ПОИСК»**.

#### Поиск ансамблей DAB

Удерживайте кнопки **«ПОИСК»** нажатыми, чтобы выполнить автоматический поиск доступных компонентов службы DAB с хорошим приемом.

### Привязка службы DAB

Если при установлена автоматическая привязка, активизируется режим DAB-FM, и если сигнал службы DAB слабый, то информационно-развлекательная система принимает привязанный компонент службы автоматически (см. меню DAB → ПРИВЯЗКА →, выберите нужный режим привязки).

### Настройка на станцию DAB вручную:

В режиме DAB нажмите кнопку **МЕНЮ**.

Когда отображается меню DAB, нажмите **функциональную** кнопку под надписью **НАСТРОЙКА**.

Нажимая кнопки **«НАСТРОЙКА»**, вручную найдите нужную частоту радиовещания.

## Использование списка станций DAB

1. В режиме DAB нажмите кнопку **МЕНЮ**.
2. Когда отображается меню DAB, нажмите кнопку **СПИСОК**
3. Когда отображается меню "Станция", нажмите кнопку **СПИСОК**.
4. Будет показана информация о станции.
5. Можно выполнить поиск списков станций с помощью **функциональной** кнопки под надписью **НАСТРОЙКА**.
6. Нажмите **функциональную** кнопку под кнопками **ENT**, чтобы выбрать нужный список.

## Отображение информации DAB

Нажимая и удерживая кнопку **INFO**, выберите нужный режим отображения информации о станциях DAB.

## Список категорий DAB

1. В режиме DAB нажмите кнопку **МЕНЮ**.
2. Когда отображается меню DAB, нажмите кнопку **СПИСОК**
3. Когда отображается меню "Станция", нажмите кнопку **SAT**.
4. Будет показан список категорий DAB.
5. Нажимая кнопки  $\leftarrow/\rightarrow$ , выберите нужный список и нажмите кнопку "Категория" для приема соответствующей частоты радиовещания.
6. Можно выполнить поиск списков станций с помощью кнопок **«НАСТРОЙКА»**.
7. С помощью кнопок **ENT** выберите нужный список.

## Список обновления станций DAB

1. В режиме DAB нажмите кнопку **МЕНЮ**.
2. Когда отображается меню DAB, нажмите кнопку **СПИСОК**
3. Когда отображается меню "Станция", нажмите кнопку **ОБНОВЛЕНИЕ**.
4. Будет выполнено обновление списка радиовещательных станций DAB.
5. Нажимая кнопки  $\leftarrow/\rightarrow$ , выберите нужный список и нажмите кнопку "Объявление" для приема соответствующей частоты радиовещания.
6. Будет активизирована кнопка "Объявление".

## Аудиоплееры

### CD-плеер

Когда вставляется компакт-диск, дисплей переключается на информационно-развлекательную систему, и при загрузке каждого компакт-диска отображается "Проверка файла".

С началом воспроизведения на дисплее появляется название и номер трека.

Если выключить зажигание или информационно-развлекательную систему, когда в ней находится компакт-диск, этот компакт-диск остается в проигрывателе. Если зажигание включается, когда в проигрывателе есть компакт-диск, для воспроизведения этого диска нужно включить информационно-развлекательную систему. Когда включается зажигание и информационно-развлекательная система, воспроизведение

компакт-диска возобновляется с места останова воспроизведения, если он был последним выбранным источником аудиосигнала.

Маленькие компакт-диски 8 см можно воспроизводить с помощью кольца-адаптера.

Полноразмерные компакт-диски и маленькие компакт-диски загружаются одинаково.

При воспроизведении диска CD-R качество звучания зависит от качества диска, способа записи, качества записываемой музыки, от состояния использованного диска. Возможны пропуск треков, затруднения в поиске треков и/или затруднения при загрузке и выгрузке. Если появляются такие проблемы, проверьте рабочую поверхность компакт-диска. Если поверхность компакт-диска повреждена, например треснута, сломана или поцарапана, диск не будет воспроизводиться правильно.

Если поверхность компакт-диска загрязнена, обратитесь к инструкции по уходу за компакт-дисками.

Если видимых повреждений нет, попробуйте другой диск хорошего качества.

Не наклеивайте этикетки на компакт-диск, она может застрять в проигрывателе. При записи диска на персональном компьютере и необходимости в маркировке следует надписать нерабочую сторону диска маркером.

### Примечание

Наклеивание этикеток на компакт-диск, одновременное введение в проигрыватель более одного диска, попытка воспроизведения поврежденного диска может привести к поломке проигрывателя. Пользуясь проигрывателем компакт-дисков, производите только диски в хорошем состоянии без этикеток, загружайте один диск за раз, не складывайте на проигрыватель или у загрузочной щели посторонние предметы, жидкости и мусор.

Если на дисплее появляется сообщение об ошибке, см. ниже "CD Messages" (сообщения проигрывателя).

### Выбор режима воспроизведения компакт-диска

Нажмите кнопку **ИСТОЧНИК [SRC]** (только для типов 1/2) или **CD** (только для типа 3), чтобы переключиться на воспроизведение диска из другого режима.

### Загрузка диска (только для типа 3)

В этой информационно-развлекательной системе может помещаться до 6 дисков.

1. Нажмите кнопку **ЗАГРУЗКА**, и информационно-развлекательная система покажет количество пустых мест для дисков.
2. Нажмите **функциональную** кнопку под **номером диска**, который вы хотите вставить.

3. Вставьте диск в загрузочную щель этикеткой вверх. После этого диск загружается автоматически, и начинается воспроизведение.

### Чтобы вставить несколько компакт-дисков, выполните следующие действия (только для типа 3):

1. Удерживайте кнопку **ЗАГРУЗКА** нажатой в течение одной секунды. Раздается звуковой сигнал, на дисплее появляется сообщение о загрузке нескольких дисков.
2. Выполните отображаемые указания по загрузке дисков. Данный аудиоблок вмещает 6 дисков.

### Примечание

Для прекращения загрузки нескольких компакт-дисков повторно нажмите кнопку **LOAD**.

### Извлечение компакт-диска

Нажмите кнопку **ИЗВЛЕЧЕНИЕ [Z]**, и диск будет вытолкнут из лотка в информационно-развлекательной системе.

Извлеките диск из поддона.

### Пауза

Удерживайте нажатой кнопку **ПАУЗА** (только для типов 1/2) или **CD** (только для типа 3), чтобы приостановить воспроизведение проигрываемого компакт-диска.

На дисплее начинает мигать сообщение "PAUSE".

Повторно нажмите и удерживайте кнопку **ПАУЗА** (только для типов 1/2) или **CD** (только для типа 3), чтобы продолжить воспроизведение компакт-диска.

Если к информационно-развлекательной системе подключено внешнее устройство ко входу AUX или устройство USB/iPod, функция паузы не работает.

### Следующий/предыдущий трек

Нажмите кнопку **«НАСТРОЙКА»**, и информационно-развлекательная система начнет воспроизведение следующего/предыдущего трека.

### Следующая/предыдущая папка

Нажмите кнопки **«ПОИСК»**, и информационно-развлекательная система начнет воспроизведение следующей/предыдущей папки.

### Переход вперед/переход назад

Нажмите и удерживайте кнопки **«НАСТРОЙКА»**, и информационно-развлекательная система начнет быстрое воспроизведение вперед/назад.

### RPT (повтор)

Нажмите **функциональную** клавишу под надписью **RPT** (ПОВТОР), и информационно-развлекательная система будет постоянно повторять воспроизведение текущего трека.

Для отмены этой функции повторно нажмите **функциональную** клавишу под надписью **RPT** (ПОВТОР).

### RDM (случайный порядок)

Нажмите **функциональную** клавишу под надписью **RDM** (СЛУЧАЙНЫЙ ПОРЯДОК), и информационно-развлекательная система будет воспроизводить треки в случайном порядке.

Чтобы отключить данную функцию, повторно нажмите **функциональную** кнопку под надписью **RDM**.

### **ОЗНАКОМЛЕНИЕ (беглое прослушивание)**

Нажмите **функциональную** кнопку под надписью **INT**, и информационно-развлекательная система будет последовательно воспроизводить первые несколько секунд каждого трека.

Чтобы отключить данную функцию, повторно нажмите **функциональную** кнопку под надписью **INT**.

### **Воспроизведение компакт-диска MP3/WMA**

#### **Формат MP3/WMA**

При записи на персональном компьютере диска в формате MP3/WMA:

- Записывайте файлы в формате MP3/WMA на диск CD-R.
- Не записывайте на одном диске файлы в стандартном формате аудио и в формате MP3/WMA.
- Файлы в формате MP3/WMA должны иметь расширение .mp3 или .wma, с другими расширениями проигрыватель не работает.
- Файлы можно записать с разной фиксированной скоростью передачи битов. Информационно-развлекательная система может отображать название композиции, имя исполнителя и название альбома, записанные в виде тегов формата ID3 версий 1 и 2.
- Создайте систему файлов, облегчающую поиск песен в движении. Распределите композиции по альбомам, отводя одну папку на каждый альбом. В каждой папке или альбоме должно быть не больше 18 песен.
- Многосессионный диск в формате MP3/WMA обязательно должен быть финализирован. Обычно лучше записывать диск целиком.

Проигрыватель может считать и воспроизвести до 50 папок, 5 сессий, 999 файлов.

Для длинных имен файлов и папок используется больше пространства на жестком диске, чем необходимо. Для экономии места на диске ограничивайте длину имен файлов и папок. Можно воспроизводить диск, записанный в формате MP3/WMA, не используя паки с файлами. Система поддерживает до 8 уровней папок, однако рекомендуется минимальное количество уровней для папок, чтобы не усложнять чрезмерно поиск конкретной папки при воспроизведении. Если компакт-диск содержит более допустимых 50 папок, 5 сессий и 999 файлов, проигрыватель позволяет доступ к диску и перемещение по нему до крайнего допустимого файла, а все позиции сверх максимума игнорируются.

### **Корневой каталог**

Корневой каталог рассматривается как папка. Если в корневом каталоге находятся сжатые аудиофайлы, каталог получит обозначение ROOT. Доступ ко всем файлам, расположенным в корневом каталоге, будет осуществляться в первую очередь.

### **Пустой каталог или пустая папка**

Если корневой каталог или папка находятся где-то в файловой структуре, содержащей только папки и вложенные паки без сжатых файлов непосредственно в них, проигрыватель переходит к следующей папке, содержащей сжатые аудиофайлы, а пустая папка не отображается и ей не присваивается номер.

### **Отсутствие папки**

Если на компакт-диске содержатся только сжатые файлы, файлы помещаются в корневую папку.

Если компакт-диск записан без папок, функция перехода к следующей и к предыдущей папке не работает.

Название папки в этом случае отображается на дисплее информационно-развлекательной системы как "ROOT".

Если в компакт-диске содержатся только сжатые файлы, а папки отсутствуют, все файлы помещаются в корневую папку. Название папки в этом случае отображается на дисплее информационно-развлекательной системы как "ROOT".

## Порядок воспроизведения

Треки воспроизводятся в следующем порядке:

- Воспроизведение начинается с первого трека в корневом каталоге.
- После воспроизведения всех треков в корневом каталоге воспроизводятся файлы в порядке их номеров.
- После воспроизведения последнего трека из последней папки проигрыватель снова воспроизводит первый трек в первой папке корневого каталога.

## Файловая система и названия

Название песни отображается в формате ID3 tag. Если название песни в формате ID3 tag отсутствует, информационно-развлекательная система отображает имя файла без расширения (MP3/WMA).

Имена треков длиннее 32 знаков или 4 страниц сокращаются. На дисплее не отображаются части слов на последней странице текста и расширение имени файла.

## Воспроизведение файлов MP3/WMA

При включенном зажигании вставьте компакт-диск в щель проигрывателя этикеткой вверх. Диск втянется автоматически, после чего начнется его загрузка и проверка файлов, затем на дисплее отобразится MP3 или WMA. Должно начаться воспроизведение компакт-диска. При отключенном аккумуляторе вставить диск в проигрыватель невозможно.

С началом воспроизведения нового трека на дисплее появляется номер трека и название песни.

Если выключить зажигание или информационно-развлекательную систему, когда в ней находится компакт-диск, этот компакт-диск остается в проигрывателе. Если зажигание включается, когда в проигрывателе есть компакт-диск, для его воспроизведения нужно включить информационно-развлекательную систему. Когда включается зажигание и информационно-развлекательная система, воспроизведение компакт-диска возобновляется с места остановки воспроизведения, если он был последним выбранным источником аудиосигнала.

Маленькие компакт-диски 8 см можно воспроизводить с помощью кольца-адаптера.

Полноразмерные компакт-диски и маленькие компакт-диски загружаются одинаково.

При воспроизведении диска CD-R качество звучания зависит от качества диска, способа записи, качества записываемой музыки, от состояния использованного диска. Возможны пропуск треков, затруднения в поиске треков и/или затруднения при загрузке и выгрузке. Если появляются такие проблемы, проверьте рабочую поверхность компакт-диска.

Если поверхность компакт-диска повреждена (трещины, поломка или царапины), диск не будет воспроизводиться правильно. Если поверхность компакт-диска загрязнена, обратитесь к инструкции по уходу за компакт-дисками.

Если видимых повреждений нет, попробуйте другой диск хорошего качества.

Не наклеивайте этикетки на компакт-диск, она может застрять в проигрывателе. При записи диска на персональном компьютере и необходимости в маркировке следует надписать нерабочую сторону диска маркером.

Примечание: наклеивание этикеток на компакт-диск, одновременная вставка в прорезь более одного диска, попытка воспроизведения поцарапанного или поврежденного диска может привести к поломке проигрывателя компакт-дисков. Пользуясь проигрывателем компакт-дисков, производите только диски в хорошем состоянии без этикеток, загружайте один диск за раз, не складывайте на проигрыватель или у загрузочной щели посторонние предметы, жидкости и мусор.

Если на дисплее появляется сообщение об ошибке, см. ниже "CD Messages" (сообщения проигрывателя).

При воспроизведении диска MP3/WMA все функции одинаковы, кроме перечисленных здесь.

Более подробная информация приведена в разделе "ВОСПРОИЗВЕДЕНИЕ КОМПАКТ ДИСКА" выше.

### Режим "Все/Каталог"

В этой папке функции повтора, прослушивание начала треков, воспроизведение в случайном порядке работают при включенном режиме ALL.

Нажмите **функциональную** кнопку под надписью **ALL**, при этом **All** (BCE) сменится на **DIR** (ПАПКА).

Чтобы отключить режим "Каталог", повторно нажмите **функциональную** кнопку под надписью **DIR**.

### Отображение информации тегов ID3

Нажмите кнопку **ИНФОРМАЦИЯ [INFO]**, информационно-развлекательная система отобразит информацию тегов ID3 текущих файлов.

### Сообщения о компакт-диске

#### **СНЕСК CD (ПРОВЕРЬТЕ ДИСК):**

если на дисплее появляется данное сообщение и/или диск извлекается автоматически, причина этого может заключаться в следующем:

- Перегрев. При охлаждении до нормальной температуры диск должен воспроизводиться.
- Езда по очень неровной дороге. При выезде на ровную дорогу диск должен воспроизводиться.
- Диск загрязнен, поцарапан, влажный или вставлен не той стороной.
- Воздух слишком влажный. Подождите около часа и повторите попытку.
- Формат компакт диска, возможно, несовместим. См. выше в данном разделе "Формат MP3".

- Произошла ошибка при записи диска.
- В проигрывателе, возможно, застряла этикетка.

Если диск не воспроизводится по какой-то иной причине, попробуйте другой диск хорошего качества.

Если ошибка повторяется или не может быть исправлена, обратитесь к своему дилеру. Если информационно-развлекательная система отображает сообщение об ошибке, запишите его и передайте своему дилеру при обращении.

## Вспомогательные устройства

### Использование USB/iPod (опция только для типа 1/2)

#### Выбор режима

#### воспроизведения USB/iPod

Нажмите кнопку **ИСТОЧНИК [SRC]**, чтобы переключиться на воспроизведение файлов с устройства USB или iPod из какого-либо другого режима.

#### Подключение USB-памяти/iPod

Вставьте USB-память или iPod в разъем USB, при этом информационно-развлекательная система автоматически начнет воспроизведение файлов с USB-памяти/iPod.

#### Отключение USB-памяти/iPod

Отсоедините USB-память или iPod от разъема USB вручную.

\*Другие функции аналогичны функциям режима CD.

#### Пауза

Нажмите и удерживайте кнопку **ПАУЗА**, чтобы приостановить воспроизведение проигрываемого файла с USB-памяти или iPod. На дисплее начинает мигать сообщение "PAUSE".

Повторно нажмите и удерживайте кнопку **ПАУЗА**, чтобы продолжить воспроизведение проигрываемого файла с USB-памяти или iPod.

- Если ко входу AUX информационно-развлекательной системы подключено внешнее устройство или проигрыватель компакт-дисков, функция паузы не работает.

#### Следующий/предыдущий трек

Нажмите кнопку **«НАСТРОЙКА»**, и информационно-развлекательная система начнет воспроизведение следующего/предыдущего трека.

#### Переход вперед/переход назад

Нажмите и удерживайте кнопки **«НАСТРОЙКА»**. При этом информационно-развлекательная система начнет быстрое воспроизведение вперед/назад.

#### Следующая/предыдущая папка

— только для MP3/WMA-дисков. Нажмите кнопки **«ПОИСК»**, чтобы начать воспроизведение следующей/предыдущей папки.

#### RPT (повтор)

Нажмите **функциональную** клавишу под надписью **RPT (ПОВТОР)**, и информационно-развлекательная система будет постоянно повторять воспроизведение текущего трека. Для отмены этой функции повторно нажмите **функциональную** клавишу под надписью **RPT (ПОВТОР)**.

#### RDM (случайный порядок)

Нажмите **функциональную** клавишу под надписью **RDM (СЛУЧАЙНЫЙ ПОРЯДОК)**, и

информационно-развлекательная система будет воспроизводить треки в случайном порядке. Чтобы отключить данную функцию, повторно нажмите **функциональную** кнопку под надписью **RDM**.

### **INT (прослушивание начала треков)**

Нажмите **функциональную** кнопку под надписью **INT**, и информационно-развлекательная система будет последовательно воспроизводить первые несколько секунд каждого трека. Чтобы отключить данную функцию, повторно нажмите **функциональную** кнопку под надписью **INT**.

### **Функция навигации iPod (опция только для типа 1/2)**

#### **Режим навигации iPod**

Нажмите кнопку **МЕНЮ**, чтобы выбрать поддерживаемую категорию в iPod.

#### **Следующая/предыдущая категория**

Нажмите кнопки **◀ПОИСК▶**, а затем нажмите **функциональную** кнопку под надписью **ENT**, и информационно-развлекательная система начнет воспроизведение.

#### **Отмена или возврат к предыдущему действию**

Нажмите **функциональную** клавишу под значком **←**, и информационно-развлекательная система вернется к предыдущему пункту.

### **Внешний источник аудиосигнала (AUX)**

Внизу справа на лицевой панели информационно-развлекательной системы имеется один разъем дополнительного входа диаметром 3,5 мм.

Это не аудиовыход, не подключайте аудионаушники в передний дополнительный разъем.

Однако можно подключить внешнее аудиоустройство, например, iPod, ноутбук, проигрыватель MP3, CD-чейнджер, приемник XM™, и т. д. к дополнительному входу для прослушивания другого источника аудиосигнала.

### **Выбор режима AUX IN (дополнительный вход)**

Нажмите кнопку **ИСТОЧНИК [SRC]** (только для типов 1/2) или **AUX** (только для типа 3) в другом режиме воспроизведения. Если не будет обнаружено присутствие штекера в

дополнительном разъеме, режим AUX включен не будет.

### Режим навигации А (опция только для типов 1/3)

#### Выбор режима навигации А

Нажмите кнопку **МЕДИА**, чтобы выбрать режим А-NAVI.

## Телефон

### Подключение Bluetooth

#### Порядок сопряжения устройств

Нажмите кнопку **BLUETOOTH** [✳]. Запустится процедура сопряжения устройств.

1. Нажмите **функциональную** кнопку под надписью "PAIRING" (СОПРЯЖЕНИЕ) на дисплее.
2. На телефоне выполните поиск устройств и выберите устройство под именем "CAR AUDIO" (АУДИОСИСТЕМА АВТОМОБИЛЯ).

На дисплее аудиосистемы в течение 3 секунд должно отображаться название подключенного устройства.

После завершения сопряжения аудиосистема переключится в режим Mode Selection (выбор режима) и на дисплее отобразится надпись BT.

## Воспроизведение звука через Bluetooth

### Режим A2DP

Нажмите **функциональную** кнопку под надписью **AUDIO PLAY** (ВОСПРОИЗВЕДЕНИЕ АУДИО) на дисплее.

### PLAY

Нажмите **функциональную** кнопку под значком ▶/|| на дисплее, чтобы начать воспроизведение MP3-файлов с подключенного мобильного устройства.

### Пауза

Нажмите **функциональную** кнопку под значком ▶/|| на дисплее, чтобы приостановить воспроизведение проигрываемого MP3-файла.

### Следующий/предыдущий трек

Нажмите **функциональную** кнопку под значками ▲/▼ на дисплее, и начнется воспроизведение

следующего/предыдущего MP3-файла.

### Автоматическое соединение

1. При включении питания информационно-развлекательная система попытается автоматически подключиться к ранее сопряженному по Bluetooth устройству.
2. Если сопряженное устройство было выведено за пределы зоны действия Bluetooth (10 м), а затем снова вернулось в эту зону, информационно-развлекательная система попытается автоматически восстановить с ним связь.

## Телефон с устройством громкой связи

### Прием вызовов

#### Звонок

1. Нажмите **функциональную** кнопку под надписью **Call** (Вызов) на дисплее.
2. Нажмите **функциональную** кнопку под надписью **Last Call** (Последний вызов) на дисплее.

На дисплее аудиосистемы отобразится сообщение "Dialing..." (идет набор номера) и Connected (соединение установлено).

#### Входящий вызов

На аудиосистеме на 3 секунды отобразится "Incoming Call..." (Входящий вызов...), затем будет отображен "Номер входящего вызова" до тех пор, пока не будет нажата **функциональная** кнопка под надписью **ОТВЕТИТЬ** или **ОТКЛОНИТЬ** на дисплее.

1. Нажмите **функциональную** кнопку под надписью **ОТВЕТИТЬ** на дисплее, и аудиосистема выполнит соединение абонентов.
2. Нажмите **функциональную** кнопку под надписью **ОТКЛОНИТЬ** на дисплее, и аудиосистема вернется в исходный режим.

### Во время разговора

Нажмите **функциональную** кнопку под надписью **MIC MUTE** (Отключить микрофон) на дисплее во время разговора по телефону, и микрофон отключится.

Нажмите **функциональную** кнопку под надписью **PRIVATE** (Конфиденциальный режим) или **POWER** (Питание) на дисплее во время разговора по телефону, и аудиосистема переключится в конфиденциальный режим.

Нажмите **функциональную** кнопку под надписью **HANG UP** (ЗАВЕРШИТЬ РАЗГОВОР) на

дисплее во время разговора по телефону. Аудиосистема вернется в исходный режим.

## Навигация

### Общий обзор системы навигации

#### Введение

##### 1. Начало работы

#### Информация по технике безопасности

Прежде чем приступить к использованию навигационной системы, внимательно ознакомьтесь с приведенными ниже правилами безопасной эксплуатации. Необходимо строго соблюдать приведенные правила во время использования системы, чтобы избежать травмирования людей или причинения материального ущерба.



01

Правила дорожного движения имеют приоритет над инструкциями навигационной системы. Соблюдайте скоростной режим, следуйте указаниям дорожных знаков и разметки.



02

Во время вождения не смотрите на экран навигатора более одной секунды или делайте это только тогда, когда это действительно безопасно.

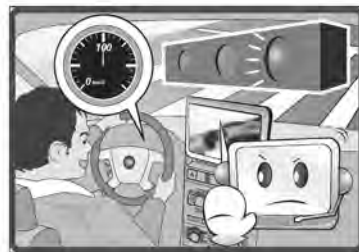

03

Для вашей безопасности не используйте элементы управления системой во время движения. Это может отвлечь водителя и привести к серьезной аварии. Прежде чем использовать систему, припаркуйте автомобиль в безопасном месте.

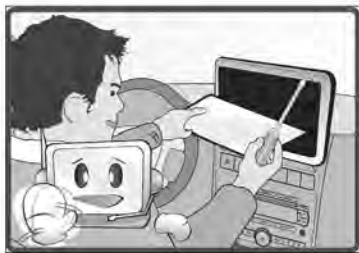

04

Не допускается разбирать устройство или вносить в его конструкцию какие-либо изменения. Это может привести к аварийным ситуациям, воспламенению или электрическому удару.



05

Избегайте попадания воды или посторонних предметов в устройство. Это может привести к задымлению, возгоранию или поражению электрическим током.



06

Прекратите использование системы, если вы заметили какие-либо признаки неисправности, например застывшее неподвижно изображение на экране или отсутствие звука. Последующее использование системы может привести к несчастным случаям.



07

Для работы с системой не останавливайте автомобиль в неразрешенных для парковки местах.



08

Настройте уровень громкости системы таким образом, чтобы вы могли всегда слышать и звуки, доносящиеся снаружи.



09

Всегда проверяйте уровень громкости перед включением устройства. Если в момент включения системы регулятор громкости установлен на максимальный уровень, неожиданный резкий звук может повредить слух.

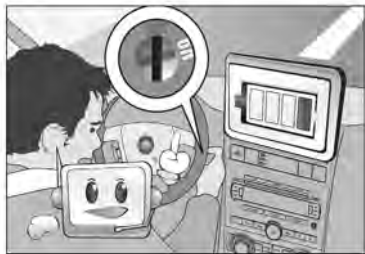

10

Не оставляйте систему включенной после остановки двигателя. Это может привести к полной разрядке автомобильного аккумулятора. Во время использования системы оставляйте двигатель включенным.



11

Не прикладывайте к экрану чрезмерные усилия. Это может привести к сбоям в работе системы.



12

Чистку выполняйте только с помощью ткани, слегка смоченной водой. Не используйте химические или другие бытовые чистящие средства, т.к. они могут повредить экран.



13

Не кладите на панель приборов посторонние предметы. Это повлияет на работу датчика, контролирующего яркость фар и дисплея.



C01

Не кладите предметы на приборную панель или заднюю полку автомобиля. Это повлияет на прием спутниковых сигналов GPS и приведет к неточностям в работе системы.



C02

Тонированные стекла с отражающим покрытием также влияют на прием сигналов GPS.

Если на жидкокристаллической индикаторной панели имеются трещины, не прикасайтесь к жидкости, поступающей из панели. Это может привести к воспалению кожи.

- При попадании жидкости внутрь немедленно обратитесь к врачу.

- В случае попадания жидкости на кожу или в глаза немедленно промойте их большим количеством воды или обратитесь к врачу.

Ни при каких обстоятельствах не вставляйте SD-карты несоответствующего размера в гнездо для SD-карт.

Такие карты могут застрять или повредить гнездо. В этом случае замена системы производится за счет автовладельца.

Устройство может работать со сбоями при очень низкой или высокой температуре окружающей среды. Для обеспечения исправной работы необходимо поддерживать в салоне автомобиля среднюю температуру.

## Элементы системы

### Панель управления



1. NAVI: навигация
2. MENU: главное меню
3. TRIP: данные бортового компьютера
4. DIM: переключает экран в дневной или ночной режим.
5. Гнездо для SD-карты

## Рулевое колесо



1. Включение/выключение питания
2. Переход к следующей станции или дорожке  
Кнопка используется для переключения на следующую радиостанцию в выбранном диапазоне частот или на следующую музыкальную дорожку.
3. Переключение режимов.

При каждом нажатии этой кнопки осуществляется переключение между режимами AM, FM, CD, AUX, NAVI и Multimedia.

#### 4. Регулировка громкости

### Внимание

Кнопка переключения на рулевом колесе может быть недоступна, что зависит от типа транспортного средства.

- Многократное нажатие кнопки MODE или SEEK с короткими перерывами может вызвать перегрузку процессора и сбой системы.

## Основные операции

### Включение системы



18

Навигационная система запускается при повороте ключа зажигания в положение ACC или ON. После запуска системы на экране отображается последний использованный режим.

При выключении двигателя питание системы отключается. После выключения двигателя система выполняет сохранение

данных в течение 30 секунд, после чего отключается.

### Внимание

- После выключения двигателя сохраняется последний использованный режим.
- Если вы запускаете систему в течение 30 секунд после извлечения ключа зажигания, система начинает работать без начальной загрузки.
- Для перезагрузки системы нажмите одновременно и удерживайте в течение 10 секунд кнопки MENU и TRIP. Отпустите кнопки, когда система начнет перезагружаться.

## Элементы управления системой

На панели управления навигационной системой расположены следующие аппаратные кнопки.



20

1. NAVI: навигация
2. MENU: главное меню
3. RIP: данные бортового компьютера
4. DIM: регулировка яркости

## Главное меню

Нажмите клавишу MENU для отображения экрана главного меню. Из этого экрана можно получить доступ ко всем функциям навигационной системы. Экранные кнопки подсвечиваются, когда функции доступны, и отключаются, когда функции недоступны.



21

1. Навигация
2. MP3
3. Фильмы

4. Информация о маршруте
5. Информация о температуре окружающего воздуха
6. Настройки

## MP3



22

1. Информация о файле
2. Длительность воспроизведения
3. Состояние воспроизведения
4. Текущая папка
5. Перечень файлов
6. Повторить
7. Управление перечнем
8. Стоп
9. Предыдущий файл

10. Воспроизведение/пауза
11. Следующий файл
12. Предыдущая папка
13. Произвольный порядок

## Фильмы



23

1. Текущая папка
2. Перечень файлов
3. Предыдущая папка
4. Управление перечнем



24

5. Стоп
6. Предыдущий файл
7. Воспроизведение/пауза
8. Следующий файл
9. Перечень файлов
10. Повторить
11. Функция "Во весь экран"  
вкл./выкл.
12. Состояние воспроизведения

## Маршрут



25

1. Сброс данных о средней скорости
2. Кнопка сброса времени движения
3. Сброс данных о среднем расходе топлива
4. Средняя скорость транспортного средства
5. Время движения
6. Средний расход топлива

7. Расстояние до полного израсходования топлива
8. Отображение компаса
9. Возврат в главное меню

## АТС



C13A

Информация АТС отображается нажатием кнопки АТС в главном меню, а также (в нижней части экрана) во всех случаях, когда изменяется информация, относящаяся к системе кондиционирования воздуха, например температура, поток воздуха и т. д. Этот всплывающий экран отображается в течение 5 секунд.



### Внимание

Подробную информацию о температуре окружающего воздуха см. в разделе системы управления микроклиматом.

C13B

### Настройки

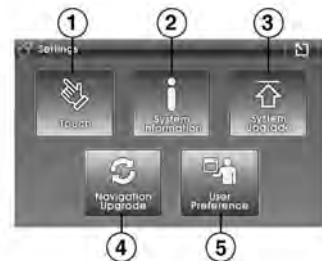

1. Калибровка сенсорного экрана
2. System Information (информация о системе)
3. System Upgrade (обновление системы)
4. Navigation Upgrade (обновление навигационной информации)
5. User Preference (пользовательские настройки)

## Настройка системы

### Громкость

#### 1. MP3, фильмы, FM/AM, CD

Уровень громкости регулируется с помощью поворота соответствующей кнопки на корпусе аудиосистемы или нажатия кнопки переключения на рулевом колесе.

При нажатии кнопки регулировки громкости звук отключается. При повторном нажатии звук восстанавливается.

Чтобы отключить звук, нажмите и удерживайте кнопку регулировки громкости в течение 3 секунд. При отключении системы на ее экране отображаются данные системы климат-контроля.

#### 2. Навигация

Уровень громкости голосового сопровождения изменяется только в режиме навигации. Вы можете также отключить голосовое сопровождение. Вы можете отрегулировать громкость сообщений навигационной системы относительно других источников звука.

## Экран



30

Нажатием кнопки DIM можно уменьшить подсветку экрана до 70%.

Яркость подсветки имеет 3 степени регулировки.

(Вкл. → 50% → 70% → Вкл.)

Нажмите и удерживайте клавишу DIM в течение 3 секунд для того, чтобы выключить дисплей. При выключенном экране функция определения местоположения GPS продолжает работать.

Экран снова включается при нажатии любой клавиши.

### Внимание

- Яркость экрана регулируется автоматически в зависимости от внешнего света.

Не кладите на панель приборов посторонние предметы.

### Настройки

Сенсорный экран: калибровка сенсорного экрана.

Сведения о системе: отображается информация о программном обеспечении навигационной системы.

System Upgrade (обновление системы)

Navigation Upgrade (обновление навигационной информации)

Настройки пользователя: настройка системы в соответствии с требованиями пользователя.

### Сенсорный экран



31

Можно выполнить калибровку сенсорного экрана, если он не реагирует на ваши прикосновения должным образом.

Коснитесь центра экрана стилусом. Когда объект переместится, прикоснитесь стилусом к другому объекту. Каждый раз выполняйте эти действия для завершения процесса калибровки.

### System Information (информация о системе)

Отображается текущая версия системы.



32

H/W: аппаратное обеспечение

S/W: программное обеспечение

O/S: операционная система

GPS: прошивка GPS

## System Upgrade (обновление системы)



33

Вставьте SD-карту с обновлением ПО в гнездо для SD-карт. (Чтобы получить SD-карту с обновлением ПО, обратитесь к авторизованному дилеру GM.)

Нажмите аппаратную кнопку MENU и сенсорную кнопку Settings.



34

Нажмите кнопку System Upgrade (обновление системы).

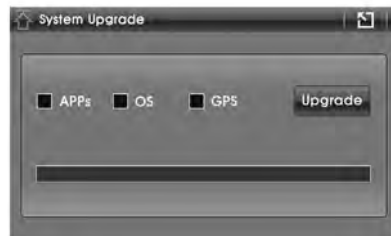

35

Нажмите кнопку UPGRADE (ОБНОВИТЬ) для обновления системы. Если обновление определенной системы не требуется, снимите флажок для отключения функции обновления.

**Внимание**

- Во избежание повреждения системы не извлекайте SD-карту, не выключайте двигатель и не используйте систему в процессе ее обновления.

**Navigation Upgrade (обновление навигационной информации)**

33

Вставьте SD-карту с обновлением ПО в гнездо для SD-карт. (Приобрести SD-карту с обновлением навигационной системы можно у авторизованного дилера GM.)  
Нажмите аппаратную кнопку MENU и сенсорную кнопку Settings.



34

Нажмите кнопку System Upgrade (обновление системы).

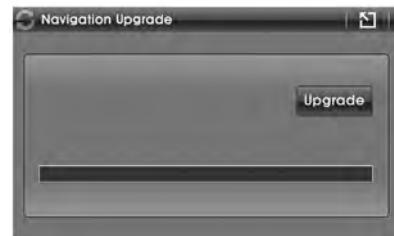

36

Нажмите кнопку UPGRADE (ОБНОВИТЬ) для обновления навигационной информации.

**Внимание**

- Процесс обновления занимает до 25 минут, в зависимости от размера файлов.

### User Preference (пользовательские настройки)

Для облегчения использования навигационная система может быть настроена в соответствии с требованиями пользователя. Можно отрегулировать настройки дисплея, языка, часового пояса. Чтобы подтвердить сделанный выбор, нажмите кнопку Save (сохранить).

### Единицы измерения

Позволяет изменять единицы измерения, которые используются в системе.



С13С

Расстояние: мили или километры

Температура: градусы по Цельсию или Фаренгейту

Объем: литры или галлоны

### Примечание

Если в качестве единицы измерения объема выбран галлон, в качестве единицы измерения расстояния в разделе "Информация о маршруте" будет автоматически выбрана миля.

## Language (язык)



C13D

Выберите нужный язык. Система поддерживает 11 языков отображения текста в главном меню. Меню навигационной системы также поддерживает 11 языков отображения текста и голосовых сообщений.

## Часовой пояс



C13E

Используйте кнопку ◀▶, чтобы выбрать необходимый часовой пояс. Поставьте отметку напротив надписи Daylight Savings летнее время), если необходимо. (Переключение на летнее время не происходит автоматически.)

Список доступных для выбора часовых поясов.

Часовой пояс	Отображение
Стандартное романское время	(GMT+01:00) Брюссель
Среднее время по Гринвичу	(GMT+00:00) Лондон
Стандартное время Западной Европы	(GMT+01:00) Амстердам
Стандартное время Центральной Европы	(GMT+01:00) Сараево
Стандартное время Центральной Европы	(GMT+01:00) Белград
Стандартное время GTB	(GMT+02:00) Бухарест

В зависимости от расположения места водителя в автомобиле можно выбрать правостороннее или левостороннее управление.



C13F

## Функции системы

### 1. Мультимедиа

#### MP3

Стандарт воспроизведения MP3-файлов

Тип сжатия	MPEG-1 Audio Layer III
Частота дискретизации	8, 11,025, 12, 16, 22,05, 24, 32, 44,1, 48 (кГц)
Битовая скорость передачи данных	8–320 (кбит/с)
Макс. уровень вложения папок	8
Макс. кол-во символов в названии папки/файла	64 байта
Набор символов для имени папки/файла	От А до Z, от 0 до 9, _ (символ подчеркивания)
Макс. кол-во папок	256
Макс. кол-во файлов	512
ID3-тэг	Версия 1.0, 1.1, 2.2, 2.3, 2.4

- Для стабильного качества звука при воспроизведении рекомендуется фиксированная битовая скорость передачи данных 96, 128, 192 кбит/с с частотой дискретизации 44,1 кГц.
- Если битовая скорость передачи данных превышает 192 кбит/с, при воспроизведении MP3-файлов могут возникнуть звуковые скачки. Для воспроизведения MP3-файлов используйте битовую скорость передачи данных, равную или меньшую 192 кбит/с.

#### Внимание

- Каждый файл, отличный от MP3, также считается файлом.

## Использование MP3-проигрывателя



40

Нажмите аппаратную кнопку MENU и сенсорную кнопку MP3. Нажимайте кнопку MODE (РЕЖИМ) на рулевом колесе до тех пор, пока не отобразится MP3-проигрыватель. Режим меняется после нажатия кнопки на рулевом колесе. AM → FM → CD → AUX → NAVI → Мультимедиа → возврат к AM



22

1. Сведения о файле: отображается воспроизводимый в тот момент файл.
2. Длительность воспроизведения
3. Состояние воспроизведения
4. Текущая папка: отображается уровень воспроизводимого в настоящий момент файла.
5. Перечень файлов
6. Повтор: выполняется повтор воспроизводимого в тот момент файла.
7. Управление перечнем: переход между страницами.
8. Стоп
9. Предыдущий файл: осуществляется выбор предыдущего музыкального файла.
10. Воспроизведение/пауза
11. Следующий файл: осуществляется выбор следующего музыкального файла.
12. Предыдущая папка: отображается предыдущая папка более высокого уровня.
13. В случайном порядке: воспроизведение композиций в случайном порядке.

**Фильмы**

Поддерживаемые форматы файлов

Аудиосистема	MP3, WMA, OGG, WAV (битовая скорость передачи данных 128~192 кбит/с)
Видео	MPEG1/2/4, DivX3.0/4.0/5.0, XviD, WMV7.0/8.0/9.0
DTS	Не поддерживается
Макс. Разрешение	800 x 480



BG\_CAUTION

**Внимание**

- Видеофильмы с разрешением выше 800x480 могут не воспроизводиться должным образом.
- Во время воспроизведения видеофильма выполнение других операций замедляется.
- Во время использования смешанного режима SD-карты (сочетание файлов аудио, видео и данных) распознаются и воспроизводятся только аудио- или видеофайлы, в зависимости от выбранного режима.
- Для безопасности водителя воспроизведение фильмов возможно, только если автомобиль не находится в движении.

## Использование видеопроеигрывателя



40

Нажмите аппаратную кнопку MENU и сенсорную кнопку Movie (фильмы).



23

1. Текущая папка
2. Перечень файлов
3. Предыдущая папка
4. Управление перечнем



44

5. Стоп
6. Предыдущий файл
7. Воспроизведение/пауза
8. Следующий файл
9. Перечень файлов
10. Повторить
11. Функция "Во весь экран"  
вкл./выкл.
12. Состояние воспроизведения

## SD-карта

- Жесткие диски/карты памяти CF не поддерживаются.
- Файлы с защитой DRM также не поддерживаются.

### Внимание

Ни при каких обстоятельствах не вставляйте SD-карты несоответствующего размера в гнездо для SD-карт.

Такие карты могут застрять или повредить гнездо. В этом случае замена системы производится за счет автовладельца.

## 2. Информационные функции

### Маршрут



40

В разделе информации по маршруту графически отображается необходимая водителю информация. Нажмите аппаратную кнопку TRIP или MENU и сенсорную кнопку TRIP. Для закрытия нажмите кнопку .



25

1. Сброс данных о средней скорости
2. Кнопка сброса времени движения
3. Сброс данных о среднем расходе топлива
4. Средняя скорость транспортного средства
5. Время движения
6. Средний расход топлива
7. Расстояние до полного израсходования топлива

Отображается расстояние, которое водитель может проехать на оставшемся в топливном баке горючем. Это расстояние определяется, исходя из средней экономии топлива на последних километрах, поэтому расстояние может меняться в зависимости от скорости, ситуации на дороге и т. д.

8. Отображение компаса: направление движения автомобиля

9. Возврат в главное меню

\* Выполните сброс перед началом новой поездки или движения по новому маршруту, который вы хотите записать.

## АТС



В разделе информации АТС отображается температура циркулирующего воздуха. Нажмите аппаратную кнопку MENU и сенсорную кнопку АТС. Информация АТС также отображается при нажатии и удержании кнопки регулировки громкости звука в течение 3 секунд.



C13A

33

1. Настройка температуры
2. Температура наружного воздуха
3. Направление ветра
4. Состояние системы кондиционирования воздуха (вкл./выкл.)
5. Состояние системы автоматической регулировки температуры (вкл./выкл.)
6. Сила ветра

### Камера заднего вида

Во время парковки автомобиля на экране отображаются направляющие линии.  
(направляющие линии появляются при включении задней передачи)



C04

Color	Distance
	0 - 30cm
	30cm - 1m
	1m - 2m
	2m - 3m
	3m - 5m

C03

### Внимание

- Функция доступна в зависимости от типа автомобиля.
- Нельзя полностью полагаться на камеру заднего вида, это может быть опасно в непредвиденной ситуации. При выполнении парковки оглядитесь по всем сторонам.
- Направляющие линии оптимизированы в соответствии с шириной автомобиля. Однако парковочные линии могут не совпадать с направляющими линиями камеры.
- Уменьшите громкость (MP3, навигации), так чтобы вы могли слышать предупреждающие парковочные сигналы.

- Извлечение SD-карты в режиме камеры заднего вида может привести к нарушению работы устройства.

## Начало работы

### Добро пожаловать в систему A-Navi!

Спасибо за выбор Современной Навигационной Системы (Система A-Navi) в качестве вашего автомобильного навигатора по Европе. В данном руководстве приводится подробное описание навигационного программного обеспечения. Вы можете легко научиться пользоваться ею, но мы все-таки рекомендуем Вам прочесть данное руководство, чтобы понимать надписи и этапы работы системы A-Navi.

### 1. Меры предосторожности

- Из соображений безопасности мы рекомендуем вам пользоваться системой A-Navi перед началом поездки. Не используйте систему A-Navi во время вождения, поскольку это может привести к столкновению или повреждению автомобиля. При необходимости попросите пассажира управлять системой.
  - Необходимо постоянно соблюдать местные правила дорожного движения и принимать во внимание состояние на дорогах. Эти правила имеют преимущество над указаниями системы A-Navi.
- Несмотря на то, что при разработке системы A-Navi были приняты во внимание все меры по технике безопасности, использование навигационной системы не освобождает водителя от ответственности за надлежащее и разумное поведение на дороге.

## 2. Введение в систему A-Navi

- **Быстрая и простая в изучении система** --- вы сможете научиться пользоваться системой в течение 3 минут.
- **Интеллектуальная система работы с несколькими картами** --- Системе A-Navi не требуется, чтобы вы меняли карты при переходе между сегментами карты или странами. Вы можете перемещать карту по экрану в любом направлении и проверить информацию о точках интереса на карте.
- **Быстрое визуализируемое позиционирование** --- вы можете быстро определять текущее положение и получать информацию о следующей точке поворота.
- **Плавная прокрутка карты** --- во время вождения карта будет прокручиваться на экране вверх и вниз, чтобы у вас было представление о вашем местонахождении (или положении).
- **Изменение масштаба карты** --- масштаб карты изменяется в соответствии со скоростью движения. Это позволяет вам иметь соответствующий обзор карты.
- **Режим день/ночь** --- подсветку карты и цвет указателя положения можно изменить вручную. Это обеспечивает лучшую наглядность карты ночью.
- **Две маршрутные точки** --- позволяет установить до 2 маршрутных точек и сопровождает вас до пункта назначения через них.
- **23 категории точек интереса** --- система A-Navi позволяет вам легко и удобно производить поиск ресторанов, аэропортов, заправочных станций и т. д.
- **Рациональное планирование маршрута** --- при планировании маршрута учитываются все правила дорожного движения, такие как одностороннее движение, запрещенные повороты и т. д.; кроме того, водитель может изменять параметры маршрута в зависимости от своих предпочтений или ситуации на дорогах.
- **Информация о поворотах** --- вы можете просмотреть все повороты по маршруту с подробной информацией по каждому из них.

- **Схематическая карта пересечений** --- благодаря четкому схематическому изображению каждого пересечения вы сможете заранее находить и выбирать правильный путь до пункта назначения.
- **Информация о спутниках GPS** --- вы можете просматривать состояние и количество сигналов, получаемых от спутников GPS.
- **Путевой журнал** --- система A-Navi записывает сведения о маршруте вашей поездки. Данную информацию можно воспроизвести или использовать заново для будущих поездок.
- **Отображение нескольких точек интереса** --- отображение двух или нескольких точек интереса, расположенных в одном месте или недалеко друг от друга.
- **Навигация в туннеле или на подземной парковке** --- инерциальная навигационная система без гироскопа помогает вам не заблудиться без сигнала GPS.
- **Навигация вне дорог** --- при езде по пересеченной местности система автоматически сохраняет текущее положение и пройденный путь на карте.
- **Автомобиль с левым/правым рулем** --- в зависимости от местных правил и типа автомобиля вы можете включить правую/левую раскладку между картой и столбцом навигационной информации.
- **Дисплей скорости движения автомобиля вкл./выкл.** --- отобразить или скрыть текущую скорость движения автомобиля.
- **Указатель расстояния** --- отображает расстояние от текущего местоположения до следующего.
- **Поддержка разных языков** --- поддерживает 11 голосов и языков.
- **Предупреждение системы безопасности при превышении скорости** --- система безопасности выдает предупреждение о превышении максимально допустимой скорости в соответствии с информацией о максимально допустимой скорости движения на различных типах дорог. Если скорость движения приблизится к максимально разрешенной, система предупредит вас об этом голосовым сообщением. Вы также можете задать погрешность определения скорости от 0 до 20%.

## Начало работы

Система A-Navi - хороший выбор системы навигации для установки на автомобиль. Вы можете управлять ею, просто нажимая на экран или составляя карту вручную.

### Краткий справочник

В данной главе приводится краткое руководство по использованию системы A-Navi. Перед изучением функций данного приложения более подробно, необходимо убедиться, что:

- Система A-Navi запрашивает информацию по определению местоположения как минимум от трех спутников. Необходимо также убедиться, что ваше положение определяется при запуске приложения.

*Если приемник GPS используется впервые, то для подтверждения информации от спутника, а также для вычисления точного местоположения требуется 2-3 минуты (холодный запуск). Данные о текущем положении будут сохранены в памяти. При следующем включении приемника GPS определение вашего местоположения будет занимать 1–3 минуты (теплый запуск). Как только приемник GPS зафиксирует ваше положение, система начнет навигацию немедленно без каких-либо дополнительных операций при запуске приложения.*

## 2. Начало работы

Рис. 2.1 Экран приветствия



P21

- При запуске системы A-Navi в первый раз система переходит на экран приветствия Chevrolet. Автоматическое переключение экрана приветствия на экран предупреждения занимает около 15 секунд.

Рис. 2.2 Системное предупреждение



P22

- Внимательно прочитайте предупреждение системы A-Navi и нажмите. Нажмите "Agree" (Согласен), чтобы перейти на экран карты свободной навигации.

Рис. 2.3 Карта свободной навигации

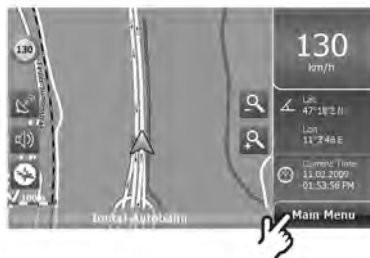

P23

- В режиме свободной карты вы можете позволить системе отслеживать ваше перемещение без выполнения какой-либо программы.



Рис. 2.4 Карта свободной навигации



P24

- Если необходимо обратиться к дополнительным функциям, нажмите кнопку Main Menu (Главное меню) на карте свободной навигации. При этом система перейдет на экран меню свободной навигации.

В меню свободной навигации можно получить доступ к основным функциям системы A-Navi, как указано ниже:

- Для задания пунктов назначения нажмите Go To.
- Для изменения параметров карты нажмите ":Map Options" (параметры карты).
- Для изменения настроек нажмите "Settings" (Настройки).
- Нажмите функциональную клавишу  , и система вернется к карте навигации.

При использовании системы A-Navi впервые может понадобиться изменить язык системы.

### **3. Маршрут и карты свободной навигации**

Наиболее часто используемым экраном системы A-Navi является экран карты свободной навигации/карты маршрута. При холодном запуске системы A-Navi отображается карта свободной навигации, в то время как карта навигации по маршруту отображается при продолжении последней навигации, когда вы перезапускаете систему.

Рис. 2.5 Карта свободной навигации



Рис. 2.6 Карта свободной навигации



1. **Символ автомобиля** --- отображает текущее положение и направление движения автомобиля.
2. **Сигнал поворота** --- серебряная стрелка указывает вам, куда необходимо повернуть на приближающемся повороте.
3. **Текущая дорога** --- если дорога не имеет названия, то данное поле остается пустым.
4. **Следующая дорога** --- название следующей приближающейся дороги.
5. **Схема поворотов** --- показать следующую развязку дороги. При выборе этого значка система будет объявлять следующий поворот сообщением типа "Через 900 метров поверните налево".
6. **Расстояние до следующего поворота** --- фактически показывает расстояние до следующего поворота.
7. **Шкала расстояния**
8. **Текущая скорость** --- показывает текущую скорость движения.
9. **Оставшееся расстояние** --- оставшееся расстояние между пунктом отправления и пунктом назначения или следующей маршрутной точкой.
10. **Время прибытия** --- расчетное время прибытия в пункт назначения.
11. **Сигнал об ограничении скорости** --- показывает следующую камеру, фиксирующую скоростной режим, и ее ограничение скорости.
12. **Состояние GPS** --- нажмите, чтобы просмотреть состояние GPS. Серый цвет означает, что сигнал GPS слаб или что система GPS не определила местоположение, а зеленый цвет означает, что местоположение определено.
13. **Громкость** --- нажмите, чтобы отрегулировать громкость голосового сопровождения.
14. **Компас** --- указывает на карте направление на север.
15. **Масштабная линейка** --- показывает масштабную линейку карты.
16. **Кнопка увеличения масштаба** --- нажмите, чтобы увеличить масштаб карты.
17. **Кнопка уменьшения масштаба** --- нажмите, чтобы уменьшить масштаб карты.
18. **Главное меню** --- нажмите, чтобы войти в меню маршрута Navi.

19. **Скорость движения** --- текущая скорость движения.
20. **Долгота/широта** --- показывает широту и долготу точки в центре карты.
21. **Текущее время**
22. **Главное меню** --- нажмите, чтобы войти в меню свободной навигации.

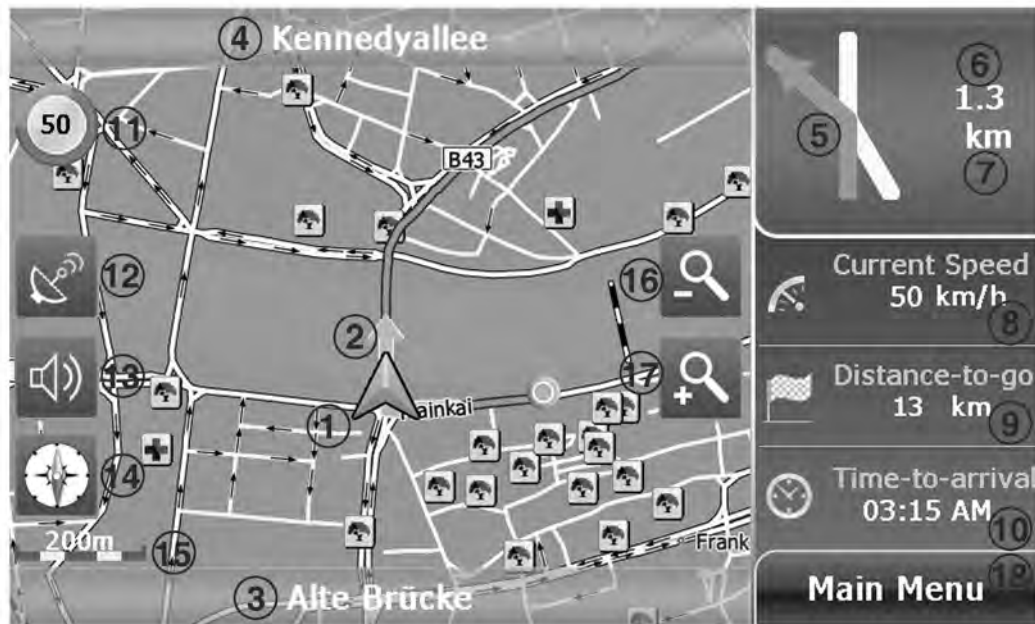
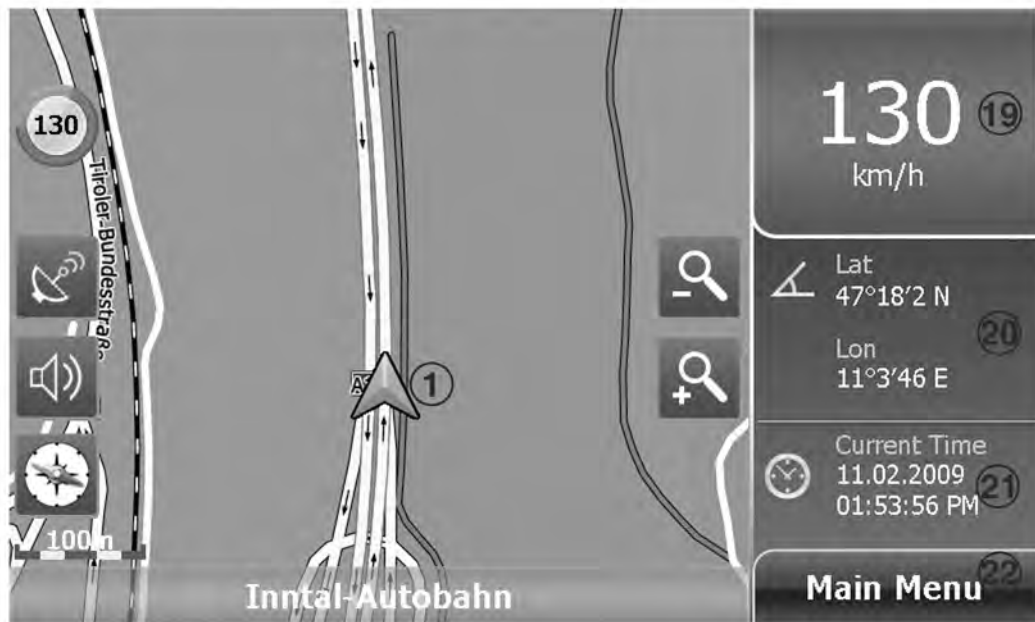
#### 4. Клавиатуры

В системе A-Navі имеется буквенная клавиатура, на которой есть латинские буквы, цифры, знаки препинания и специальные символы на 30 языках.

На алфавитной клавиатуре представлены только буквы.

Рис. 2.7 Буквенная клавиатура



P27

**123:** нажмите, чтобы отобразить числовую клавиатуру и знаки препинания.

**GER:** нажмите, чтобы отобразить специальные символы немецкого языка.

**☐:** нажмите, чтобы отобразить специальные символы других языков.

Рис. 2.8 Числовая клавиатура



P28

**↶:** нажмите для возврата к буквенной клавиатуре

**␣:** Клавиша "Пробел".

**⬅:** нажмите для удаления последней введенной буквы.

Рис. 2.9 Клавиатура со специальными символами



P29

**↩:** нажмите для возврата к предыдущему экрану.

**На карте:** нажмите для отображения местоположения выделенной записи на карте.

**OK:** Подтверждение введенных данных или сделанного выбора.

## Использование навигационной системы

### Выбор пункта назначения - поиск

Рис. 3.1 Карта свободной навигации

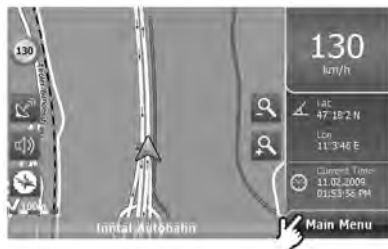

P31

Рис. 3.2 Меню свободной навигации



P32

Для выполнения навигации при помощи системы A-Navi или для планирования маршрута прежде всего необходимо ввести пункт назначения и затем вычислить маршрут.

На карте свободной навигации (рис. 3.1) нажмите "Main Menu" (главное меню), чтобы открыть "Free Navi Menu" (меню свободной навигации) (рис. 3.2), затем нажмите "Go to" (перейти), чтобы открыть "Search Menu" (меню поиска) (рис. 3.3).

**Рис 3.3 Меню поиска**



P33

В меню поиска система A-Navi предоставляет шесть различных способов, чтобы указать адрес, город, объект POI (точка интереса) и другие местоположения, которые можно выбрать в качестве пункта отправления или назначения. В данной главе последовательно описываются настройки.

### 1. Поиск пункта назначения по адресу

**Рис. 3.4 Поиск по адресу**



P34

Пример: ул. Senckenberganlage д. 25, Франкфурт, Германия

1. Нажмите "Address Search" (поиск по адресу) в окне "Search Menu" (меню поиска);
  - На экране "Search Menu" ("Меню поиска") (рис. 3.4) нажмите кнопку "Country" ("Страна"), чтобы перейти на экран "Country Selection" ("Выбор страны") (рис. 3.5).

**Рис. 3.5 Поиск страны**



P35

2. Выберите одну из европейских стран:

- В строке поиска на экране "Country Search" ("Поиск страны") по умолчанию отображается последняя искомая страна "Germany" (Германия). Используйте  $\Delta$  или  $\nabla$ , чтобы просмотреть список стран и выбрать одну из 41 европейских стран.

Рис. 3.6 Поиск города



P36

3. Чтобы указать пункт назначения введите сначала название города и подтвердите выбор нужного города;

- Можно ввести название города или первые буквы названия, и система автоматически выдаст список городов, совпадающих с введенными буквами.
- Нажмите на кнопку с названием выбранного вами города, затем нажмите "OK", чтобы подтвердить сделанный выбор. Система вернется на экран "Address Search" (Поиск по адресу) (рис. 3.7).

Рис. 3.7 Поиск по адресу



P37

4. Укажите название дороги, выбрав его из предложенного списка:

- На экране "Address Search" ("Поиск по адресу") нажмите на поле ввода названия дороги и перейдите на экран "Road Search" ("Поиск дороги").

Рис. 3.8 Поиск дороги



P38

- На экране "Road Selection" ("Поиск дороги") введите название дороги или первые буквы названия на клавиатуре.
- После того как дорога будет выбрана, нажмите "OK" и вернитесь к экрану "Address Search" ("Поиск по адресу").

Рис. 3.9. Ввод номера дома



P39

5. Введите номер дома:
  - После ввода названия дороги нажмите поле "click here and search house number" ("нажмите здесь, чтобы произвести поиск номера дома"), чтобы перейти на экран ввода номера дома.

Рис. 3.10 Ввод номера дома



P310

- Введите номер дома на клавиатуре и нажмите "OK", чтобы вернуться на экран "Address Search" ("Поиск по адресу"). Если введенный вами номер дома не существует, система будет использовать первый показанный результат.

**Рис. 3.11 Проверка местоположения на карте**



P311

6. Нажмите "On map" ("На карте"), чтобы проверить расположение введенного адреса, или сразу нажмите "OK", чтобы перейти к "Route Plan" ("План маршрута").

- Теперь нажмите "On Map", чтобы увидеть объект с указанным вами адресом на карте.

- Затем нажмите "OK", система перейдет к экрану "Route Plan" ("План маршрута"), и начнется навигация.

**Рис. 3.12 План маршрута**



P312

- На экране "Route Plan" ("План маршрута") можно нажать кнопку "Go" ("Перейти"), чтобы начать навигацию, или симуляцию навигации, нажав кнопку "Simulate" ("Симуляция").

Альтернативным способом является определение местонахождения по перекресткам.

**Опции:** после ввода названия дороги сразу же выберите перекресток.

Рис. 3.13 Поиск перекрестка



P313

- На экране "Address Search" ("Поиск по адресу") нажмите на поле ввода названия дороги и перейдите на экран "Road Search" ("Поиск дороги"). На экране отобразится перечень всех перекрестков по улице *Senckenberganlage*. Выберите необходимый перекресток и нажмите "On Map" ("На карте"), чтобы увидеть выбранную дорогу на карте.

Рис. 3.14 Поиск по адресу



P314

- Поиск перекрестка также можно производить по его полному названию или по первым буквам названия. При этом система автоматически выдает перечень дорог, соответствующих критериям поиска. Выделите название необходимой дороги и нажмите "OK" для возврата к экрану "Address Search" (Поиск адреса) (рис.3.14).

## 2. Поиск пункта назначения по точке интереса

Рис 3.15 Меню поиска



P315

Точки интереса (POI) — это места, представляющие для пользователя определенный интерес. Интересные места отмечены на карте специальными символами.

В системе A-Navi существует 23 категории точек интереса, такие как гостиницы, заправочные станции, рестораны, достопримечательности и т.д. Для точек интереса с одинаковой категорией используется одинаковый символ. Если вы сохраняете свою точку, любимое место посещения или адрес, то можете выбрать символ.

Рис. 3.16 Меню точки интереса



P316

В системе A-Navi предусмотрено три способа поиска точек интереса: поиск точек интереса рядом с текущим положением, поиск в городе и поиска по номеру телефона.

(1) Поиск точек интереса в городе  
Пример: Терминал 1, Франкфурт

Рис. 3.17 Ввод названия страны



P317

1. Нажмите "**POI in City**" ("Точки интереса в городе") в окне "**POI Menu**" ("Меню точек интереса");
  - Система перейдет на страницу "Country Search" ("Поиск страны") (рис. 3.17);

- В строке поиска на экране "Country Search" ("Поиск страны") по умолчанию отображается последняя искомая страна "Germany" (Германия). Используйте  $\Delta$  или  $\nabla$ , чтобы просмотреть список стран и выбрать одну из 41 европейских стран.

Рис. 3.18 Ввод названия города



P318

2. Затем введите названия города и выберите один город из предложенных результатов.
  - С помощью клавиатуры введите название города полностью или только первые несколько букв, система отобразит полный перечень городов, в названиях которых встречаются указанные буквы.

- Нажмите "OK", чтобы перейти к экрану "POI Category Selection" ("Выбор категории точки интереса"). Если необходимо изменить название города, нажмите  $\leftarrow$ , чтобы вернуться на экран "City Search" ("Поиск города").

Рис. 3.19 Выбор категории точки интереса

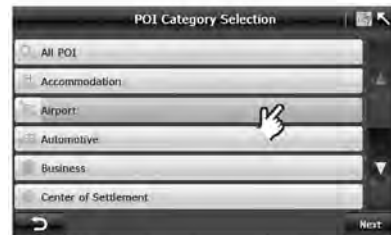

P319

3. Выберите категорию точки интереса:

- После подтверждения категории точки интереса нажмите "Next" ("Далее"), чтобы перейти на экран "POI Search" ("Поиск точки интереса").

**Рис. 3.20** Поиск точек интереса в городе



P320

4. Выберите точку интереса среди результатов поиска или введите название необходимой точки интереса.

- На экране "POI Search" ("Поиск точки интереса") система автоматически выведет список точек интереса недалеко от положения по умолчанию. Вы можете выбрать ее из списка или ввести самостоятельно.
- Указав точку интереса, нажмите "On Map" ("На карте"), чтобы отобразить выбранную точку на карте.

**Рис. 3.21** Городская точка интереса на карте



P321

5. Проверьте положение точки интереса на карте:

- Нажмите , чтобы вернуться на экран "POI in the city" ("Точка интереса в городе").

Рис. 3.22 Экран плана маршрута



P322

- Нажмите "OK", чтобы подтвердить выбор точки интереса и перейти на экран "Route Plan" ("План маршрута").

- По окончании поиска точки интереса нажмите "OK", система автоматически переключится на экран "Route Plan" ("План маршрута") (рис. 3.22), и точка интереса отобразится в списке пунктов назначения.

## (2) Поиск точек интереса около текущего местоположения

"В списке "Точек интереса около текущего местоположения" отображается максимум 100 точек, от самых близких до самых далеких по отношению к вашему текущему местоположению. Обратите внимание! Если ваше положение фиксируется приемником GPS, текущим считается положение вашего автомобиля в данный момент. Если GPS не может определить местоположение, то текущим местоположением является последнее место, у которого были определены координаты.

Рис. 3.23 Экран меню точки интереса



P323

- Выберите точку интереса возле текущего местоположения.
  - Выберите "POI near Current Position" ("Выбор точки интереса возле текущего местоположения") в меню точки интереса и перейдите на экран "POI Category Selection" ("Выбор категории точки интереса").

Рис. 3.24 Выбор категории точек интереса

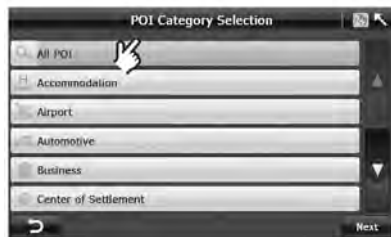

P324

2. Выберите одну категорию точек интереса.

- Нажмите  $\nabla$  или  $\triangle$ , чтобы просмотреть другие категории. Подтвердив выбор, нажмите "Next" ("Далее"). Отобразится "Nearest POI list" ("Перечень ближайших точек интереса"). Если вы не уверены, какую категорию выбрать, вы можете выбрать "All POI" ("Все точки интереса"). В этом случае система отобразит ближайшие точки интереса всех категорий.

Рис. 3.25 Перечень ближайших точек интереса



P325

3. Выберите одну точку интереса из полученного списка и нажмите "OK", чтобы перейти на экран "Route Plan" ("План маршрута").  
В перечне "Nearest POI List" ("Перечень ближайших точек интереса") вы можете:
  - A. выбрать одну точку интереса (см. P3.25);

В. ввести на клавиатуре название или первые буквы названия точки интереса (см. P3.26).

С. проверять местоположение точек интереса на карте (смотри P3.27);

**Рис. 3.26 Ввод названия точки интереса**



P326

**Рис. 3.27 Ближайшая городская точка интереса на карте**



P327

**(3) Поиск точек интереса по номеру телефона**

**Рис. 3.28 Экран меню точки интереса**



P328

1. Нажать "POI Search by Phone" ("Поиск точки интереса по номеру телефона") на экране "POI Menu" ("Меню точек интереса")
  - Система при этом перейдет на экран "City Search" ("Поиск города") (рис. 3.29).

Рис. 3.29 Экран меню точки интереса



P329

2. Выберите одну страну;
  - В строке поиска на экране "Country Search" ("Поиск страны") по умолчанию отображается последняя искомая страна "Germany" (Германия). Используйте  $\nabla$  или  $\Delta$ , чтобы просмотреть список стран и выбрать одну из 41 европейских стран.

Рис. 3.30 Экран поиска города



P330

3. Введите название города и выберите название нужного города;
  - Введите название города или первые несколько букв и система отобразит все результаты, отвечающие заданным критериям.
  - Выберите город и нажмите "OK", чтобы открыть экран "Phone No Search" ("Поиск по номеру телефона").

Рис. 3.31 Ввод номера телефона



P331

4. Введите номер телефона и выберите одну точку интереса из появившихся результатов.
  - Система автоматически отображает код города и буквы точки интереса около центра города, принятого по умолчанию.

- Выберите номер телефона с помощью клавиатуры и нажмите "OK", чтобы открыть экран "Route Plan" ("План маршрута").

### 3. Выбор пункта назначения из предыдущих пунктов

В системе A-Navi сохраняется максимум 50 недавно выбранных пунктов назначения, чтобы у вас была возможность быстрого выбора в следующий раз.

**Рис 3.32 Экран меню поиска**



1. Нажмите "Recent Destination" ("Недавно выбранный пункт назначения") на экране "Search Menu" ("Меню поиска").
  - На экране "Search Menu" ("Меню поиска") (рис. 3.32) нажмите кнопку "Recent Destinations" ("Недавние пункты назначения"), чтобы перейти на экран "Recent Destinations" ("Недавние пункты назначения") (рис. 3.33).

**Рис. 3.33** Список недавних пунктов назначения



P333

2. Выберите необходимый пункт назначения.

- Выберите недавний пункт назначения, который вы хотите установить как текущий пункт назначения, и нажмите "OK".

Опции: Нажмите "On map" ("На карте"), чтобы проверить местоположение пункта назначения.

3. Нажмите "OK", чтобы перейти к экрану "Route Plan" ("План маршрута").

Если система работает нормально, то она автоматически вернется на экран "Route Plan" ("План маршрута"), при этом в списке пунктов назначения отобразится выбранный пункт.

🏠: Возврат к предыдущему экрану.

**Удаление:** Удалить один пункт назначения.

**На карте:** Нажать и отобразить выбранный пункт назначения на карте.

**OK:** Подтвердить выбор пункта назначения.

△: нажать, чтобы перейти к последнему экрану. Серый цвет кнопки означает, что данная функция отключена.

▽: нажать, чтобы перейти к следующему экрану.

**4. Выбор точки на карте как места назначения**

В системе A-Navi можно установить пункт назначения, найдя на карте необходимое место.

**Рис 3.34** Экран меню поиска



P334

1. Нажмите "Map" ("Карта") в окне "Search Menu" ("Меню поиска");

- На экране откроется окно "Map Search" ("Поиск на карте") (рис. 3.35).

**Рис. 3.35 Поиск пункта назначения на карте**



P335

2. Переместите карту и нажмите на необходимую точку на карте;
  - На экране "Map search" ("Поиск карты") (рис. 3.35) можно найти необходимые места путем изменения масштаба карты или путем ее перемещения.

- Вы можете коснуться экрана на точке интереса или дороге, чтобы отобразить дополнительную информацию об этом объекте (рис. 3.36).
- Нажмите ►, чтобы просмотреть сведения о других точках интереса, если в одном месте расположено сразу несколько таких точек.

**Рис. 3.36 Просмотр сведений о точке интереса на карте**

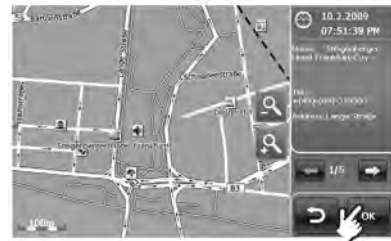

P336

3. Нажмите "OK", чтобы перейти к экрану "Route Plan" ("План маршрута").
  - После того как вы найдете свой пункт назначения, нажмите "OK", чтобы добавить этот пункт.

## 5. Поиск пункта назначения по координатам

Если вы знаете географические координаты пункта назначения, вы можете перейти к необходимому пункту, введя координаты места.

Рис 3.37 Экран меню поиска



P337

1. Нажмите "Coordinates" ("Координаты") на экране "Search Menu" ("Меню поиска");
  - На экране "Search Menu" ("Меню поиска") (рис. 3.37) выберите "Coordinates" ("Координаты"), чтобы перейти на экран "Coordinates Input" ("Ввод координат") (рис. 3.38).

Рис. 3.38 Ввод координат в градусах



P338

2. Нажмите "Format" ("Формат"), чтобы изменить тип координат; Система A-Navi поддерживает два типа формата координат: градусы (рис. 3.38) и цифровой формат (рис. 3.39). Нажмите кнопку "Format" ("Формат"), чтобы сменить формат.
3. Введите координаты и нажмите "OK".

Рис. 3.39 Цифровой формат



P339

В формате "Degree" ("Градусы") нажмите поле ввода "Lon" ("Долгота") (рис. 3.38). Не забудьте ввести "E" (восточной долготы) или "W" (западной долготы) перед цифрой, обозначающей градусы. Перед вводом градусов широты необходимо ввести "N" (Северная широта) или "S" (Южная широта).

В формате "Digital" ("Цифровой") введите "—" (Западной долготы/южной широты) перед значением долготы или широты.

### 6. Выбор пункта назначения в адресной книге

Вы можете сохранять свой домашний адрес или другие адреса в адресной книге.

Рис 3.40 Экран меню поиска



P340

1. Нажмите "Address Book" ("Адресная книга") в окне "Search Menu" ("Меню поиска");
  - На экране "Search Menu" ("Меню поиска") (рис. 3.40) нажмите кнопку "Address Book" ("Адресная книга"), чтобы перейти на экран "Address book" ("Адресная книга") .

Рис. 3.41 Экран адресной книги



P341

2. Выберите один адрес или точку интереса и нажмите "OK".
  - Выберите один адрес, который вы хотите установить как текущий пункт назначения, и нажмите "OK".

Если система работает нормально, то она автоматически вернется на экран "Route Plan" ("План маршрута"), при этом в списке пунктов назначения отобразится выбранный пункт.

## 7. Почтовый индекс Великобритании

Рис. 3.42 Экран меню поиска



P342

1. Нажмите "UK Postcode" ("Почтовый индекс Великобритании") на экране "Search Menu" ("Меню поиска");
  - На экране "Search Menu" ("Меню поиска") (рис. 3.42) выберите "UK Postcode" ("Почтовый индекс Великобритании"), чтобы перейти на экран "Postcode Input" ("Ввод почтового индекса") (рис. 3.43).

Рис. 3.43 Экран ввода индекса



P343

2. Введите почтовый индекс Великобритании и нажмите ОК;

Рис. 3.44 Результаты поиска по индексу



P344

3. Выберите необходимый почтовый индекс;

**Рис. 3.45 Проверка местоположения на карте**



P345

4. Проверьте положение на карте.

## 8. Сопровождение до домашнего адреса

Система A-Navi позволяет вам переходить прямо к указанному домашнему адресу простым и эффективным способом. На странице "Main Menu" ("Главное меню") (рис. 3.46) выберите "Go Home" ("Домой"), и система

автоматически начнет навигацию до местоположения, заданного как "Мой дом".

**Рис 3.46 Экран меню поиска**



P346

- Если местоположение "Моего дома" не указано, то, когда вы нажимаете "Go Home" ("Перейти домой"), система выдает сообщение, как на рис. 3. 46.

**Рис. 3.47 Всплывающее системное окно**



P347

- Нажмите "Yes" ("Да"), при этом система переходит на экран "Search Menu" ("Меню поиска") для установки домашнего адреса.

Рис. 3.49 Экран плана маршрута



P349

- После ввода домашнего адреса система перейдет на экран "Route Plan" ("Планирование маршрута").

Подробную информацию см. в разделе "Планирование маршрута".

## Планирование маршрута

Рис. 4.1 План маршрута



P41

Система A-Navi позволяет вводить необходимый пункт назначения и также указать, каким образом будет высчитываться маршрут.

Система A-Navi позволяет устанавливать две маршрутные точки во время навигации. Система высчитывает предложенный маршрут в соответствии с заданной последовательностью маршрутных точек и сопровождает вас до конечного пункта назначения.

После ввода маршрутных точек/пункта назначения система переходит на экран "Route Plan" ("План маршрута"). В данной главе описываются все функции данного экрана.

### 1. Управление пунктами назначения

#### (1) Добавить или удалить пункт(ы) назначения

Система A-Navi позволяет добавлять до двух маршрутных точек и пунктов назначения. Как правило, отправной точкой является текущее положение, координаты которой определены GPS.

**+ Добавить:** нажмите, чтобы перейти к "Search Menu" (Меню поиска) для поиска маршрутных точек/пунктов назначения.

**- Удаление:** нажмите, чтобы удалить выделенную желтым цветом маршрутную точку/пункт назначения

## (2) Изменение последовательности прохождения маршрутных точек

**↑:** нажмите, чтобы переместить выделенную маршрутную точку/пункт назначения вверх.

**↓:** нажмите, чтобы переместить выделенную маршрутную точку/пункт назначения вниз.

Серый цвет кнопок означает, что функция отключена.

## (3) Отобразить пункт назначения на карте

### Рис. 4.2 Пункт назначения на карте



P42

- На экране "Route Plan" ("План маршрута") нажмите **On Map** ("На карте") и введите местоположение выделенной маршрутной точки/пункта назначения на карте. Здесь вы сможете:

A. Привязаться к карте и проверить информацию по маршрутной точке/пункту назначения.

V. Изменять масштаб;

C. Рисовать карту во всех направлениях

## 2. Параметры маршрута

В системе A-Navi предлагаются оптимизированные настройки навигации. Эти настройки являются основными параметрами для расчета маршрута.

Рис. 4.3 Варианты маршрута



P43

- Нажмите "**Options**" (Параметры) на экране "Route Plan" ("План маршрута"), чтобы перейти к экрану "Route Options" ("Параметры маршрута") (рис. 4.3).

Система A-Navi позволяет пользователю выбирать тип дороги и маршрут в соответствии с различными навигационными ситуациями. Настройками по умолчанию является Quickest Route (Наиболее быстрый маршрут), Use of Highway (Использование автомагистрали), Use of Ferries (Использование паромных переправ), Allow Toll (Допустить использование платных дорог). Для изменения режима навигации или стиля можно нажать на каждый параметр.

#### Тип дороги:

- Использование автомагистрали: максимально использовать автомагистрали
- Использование автомагистрали: избегать автомагистралей

- Использование паромных переправ: максимально использовать паромные переправы
- Использование паромных переправ: избегать паромных переправ
- Избегать платные дороги
- Избегать платные дороги: разрешить использовать платные дороги

#### Тип маршрута:

Самый быстрый: вычисляет маршрут, по которому вы можете проехать с минимальным ограничением скорости.  
Кратчайший: сопровождает до пункта назначения с использованием кратчайшего маршрута. Следовательно, вы проезжаете минимальное расстояние.

➔: нажмите, чтобы вернуться на экран "Route Plan" ("План маршрута")

**ОК:** нажмите, чтобы подтвердить вариант маршрута и вернуться на экран "Route Plan" ("План маршрута")

### 3. Выбор режима навигации

В системе A-Navi имеется всего три режима навигации, которые приводятся ниже:

#### Навигация по маршруту:

навигация в реальном времени между начальной точкой, промежуточными точками и пунктом назначения.

**Имитация движения:** имитация движения по маршруту между начальной точкой, промежуточными точками и пунктом назначения. Это позволяет вам проверять информацию по точкам интереса или по маршруту по всей длине маршрута. Режим симуляции наиболее часто используется при отсутствии привязки по GPS.

#### Свободная навигация:

навигация в реальном времени без пункта назначения после привязки в системе GPS.

#### Навигация по маршруту:

навигация в реальном времени между начальной точкой и пунктом назначения после привязки в системе GPS.

На экране "Route Plan" ("План маршрута") можно выбрать один из двух режимов: "Route Navi" ("Навигация по маршруту") (рис. 4.4) или "Simulate" ("Симуляция") (рис. 4.5).

Рис. 4.4 План маршрута - перейти



Рис. 4.5 План маршрута-Симуляция



P45

- нажатием "Go" ("Перейти") выбирается режим навигации по маршруту. При этом система автоматически переходит на экран "Route Calculating" ("Расчет маршрута") и ждет сигнал GPS (Рис. 4.5).

Рис. 4.6 Расчет маршрута



P46

До окончания расчета маршрута в любое время можно нажать кнопку **"Cancel"** ("Отмена") для прекращения операции.

Рис. 4.7 Всплывающее системное окно



P47

- На экране Route Plan ("План маршрута") нажмите "Simulate" ("Симуляция"), и система спросит вас, не хотите ли вы сменить точку начала маршрута. Если да, система входит в меню поиска. Если ответить "Нет", откроется экран показанный на рис. 4.6.

Рис. 4.8 Начало навигации



P48

- После расчета маршрута и после привязки местоположения система начинает навигацию.
- Начать навигацию.

## Навигация

После выбора пункта назначения и планирования маршрута система рассчитывает оптимальный маршрут и начинает навигацию.

Вся информация для движения по маршруту представляется на карте навигации в понятном и полном виде. При этом можно задать дополнительные навигационные параметры и задать другие настройки навигации в меню навигации по маршруту.

Рис. 5.1 Карта свободной навигации

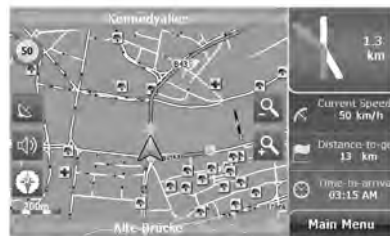

P51

- Нажмите "Main menu" ("Главное меню" на экране "Route Navi Map" ("Карта навигации по маршруту"), чтобы перейти к экрану "Route Navi Menu" ("Меню навигации по маршруту").

**Рис. 5.2 Меню навигации по маршруту**



P52

## 1. Настройки карты

**Рис. 5.3 Параметры карты**



P53

Доступ к настройкам имеется как из Меню свободной навигации по маршруту, так и из Меню навигации по маршруту.

Функции настроек карты приводятся ниже:

## Автоматический поворот карты

**Рис. 5.4 Север вверху**

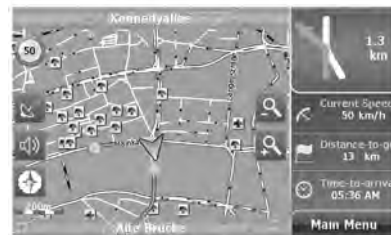

P54

Рис. 5.5 Направление движения  
вверх

P55

Рис. 5.6 2D карта

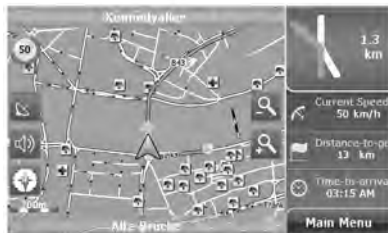

P56

Рис. 5.7 3D Карта



P57

**"Heading Up"** (Вектор движения направлен вверх): повернуть карту в соответствии с направлением движения.

**"North Up"** ("Север вверху"): карта привязана таким образом, чтобы все время быть сориентированной на север, что позволяет просматривать состояние дороги вперед.

**2D/3D:** переключение между 2-х мерными и 3-х мерными координатами.

Рис. 5.8 Дневной режим



P58

Рис. 5.9 Ночной режим

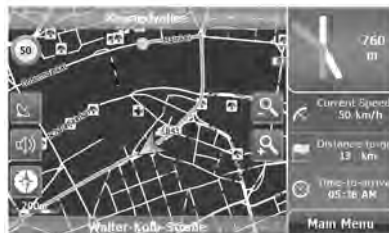

P59

**День/ночь:** переключение цветовой гаммы между дневным и ночным вариантом.

**Указательный столб:** включает/выключает отображение дорожных знаков автомагистрали на карте

#### Голосовое сопровождение

- Отсутствие голосового сопровождения на каждом повороте.

- Голосовое сопровождение на каждом повороте.

#### Автоматическое изменение масштаба

- Автоматически настраивает масштаб карты в соответствии со скоростью движения и обеспечивает лучший обзор карты.
- Изменение масштаба карты вручную.

#### Скорость имитации

Позволяет установить скорость вождения во время имитации поездки. Диапазоны скоростей при имитации составляют 50 км/ч (миль/ч), 100 км/ч (миль/ч), 150 км/ч (миль/ч), 200 км/ч (миль/ч), 250 км/ч (миль/ч) и 300 км/ч (миль/ч).

## 2. Информация о маршруте

Рис. 5.10 Информация по маршруту



P510

- На экране "Route Navi Menu" ("Меню навигации по маршруту") (рис. 5.4) нажмите "Route information" ("Информация о маршруте"), чтобы отобразить весь маршрут в текстовом формате (рис. 5.10).

- Информация о маршруте включает: начало маршрута, расстояние, название следующей улицы, расстояние между двумя поворотами и тип поворота. Пример: проехать 2 км по *аллее Кеннеди*, затем поверните направо на пересечении с *Морфельдер Ландштрассе*.

## 3. Планирование маршрута

Рис. 5.11 План маршрута



P511

Система A-Navi позволяет изменять пункт назначения или добавлять несколько пунктов во время навигации.

- Нажмите "Route Plan" ("План маршрута"), на экране "Route Navi Plan" ("Меню навигации по маршруту").

#### 4. Объезд

Рис. 5.12 Объезд



P512

- На экране "Route Navi Menu" ("Меню навигации по маршруту") нажмите "Detour" ("Объезд") (рис. 5.2), чтобы перейти на экран "Detour" ("Объезд") (рис. 5.12).

Рис. 6.20 Объезд



P620

- Если в каком-либо месте дороги образовалась пробка, то вы можете оценить расстояние до пробки и выбрать соответствующий вариант движения, система A-Navi при этом рассчитает маршрут объезда.

#### 5. Повторный расчет

Рис. 5.13 Перерасчет



P513

Если вы считаете, что предложенный маршрут нецелесообразен или хотите посмотреть другой маршрут между началом пути и пунктом назначения вы можете нажать "Recalculate" ("Пересчитать"), чтобы перейти на экран пересчета маршрута.

## 6. Завершение

Нажав на клавишу "Terminate" ("Завершить навигацию") система автоматически прекратит навигацию и перейдет на карту свободной навигации.

## 7. Автоматическая прокладка маршрута

Для обеспечения наибольшей безопасности во время движения система A-Navi предлагает функцию автоматического составления маршрута, которая используется в двух случаях:

- Автоматическое начало навигации: после того как будет задан пункт назначения, на экране "Route Plan" ("План маршрута") нажмите "Go" ("Перейти"), и система A-Navi автоматически начнет навигацию. Ниже описан порядок действий:

0-1. Если сигнал GPS обнаружен, переходите к следующему пункту. В противном случае необходимо дождаться получения сигналов GPS.

0-2. Установите текущее положение как пункт отправления, и, используя оптимальный маршрут, начните навигацию.

- Автоматическое изменение маршрута: если вы случайно пропустили рекомендуемый поворот, то примерно через 100 метров система A-Navi начнет пересчет нового маршрута. В этом случае вы никогда не заблудитесь.

## Меню настройки

### Настройка

Рис. 6.1 Карта свободной навигации



**Рис. 6.2** Карта навигации по маршруту



P62

В настройках предоставлен набор вариантов, который позволяет настроить систему A-Navi под ваши требования.

На экране "Settings" ("Настройки") в Free Navi Menu ("Меню свободной навигации") или Route Navi Menu ("Меню навигации по маршруту") доступно 11 настроек.

**Рис. 6.3** Настройки\_1



P63

**Рис. 6.4** Настройки\_2



P64

**1. Громкость**

**Рис. 6.5** Громкость

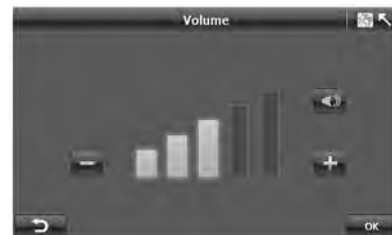

P65

- Нажмите "Volume" ("Громкость") на экране "Settings" ("Настройки") (рис. 6.3), чтобы перейти к экрану "Volume" ("Громкость") (рис. 6.5).
- Нажмите "-", чтобы уменьшить громкость, или "+", чтобы увеличить громкость.
- Нажмите , чтобы выключить звук.

После настройки системы нажмите "OK", и система сохранит ваши настройки, после чего вернется на экран "Settings" ("Настройки").

## 2. Предупреждение об опасности

Предупреждение о превышении допустимой скорости выдается, когда вы превышаете максимально допустимую скорость на данной дороге. Данная настройка позволяет вам решать, хотите ли вы получать оповещение о превышении максимально допустимой скорости или нет.

**Рис. 6.6 Предупреждения об опасности**



P66

- Нажмите "Safety Alert" ("Предупреждения об опасности") на экране "Settings" ("Настройки") (рис. 6.3), чтобы перейти к экрану "Safety Alert" ("Предупреждения об опасности") (рис. 6.6).

Когда включается предупреждение о превышении максимально допустимой скорости, вы можете установить допустимое отклонение в пределах 0%, 5%, 10%, 15% и 20%.

## 3. Регистрация информации о маршруте

Система A-Navi регистрирует всю информацию об определении положения, полученную от приемника GPS во время навигации. При этом на карте прорисовывается путь, что позволяет вам просматривать историю маршрутов после запуска системы в следующий раз. Данная функция очень полезна при езде в малонаселенных районах, таких как пустыни или леса.

**Рис. 6.7** Регистрация информации о маршруте



P67

- Нажмите "**Record On**" ("Включить запись"), чтобы включить запись маршрута, или "**Record Off**" ("Выключить запись"), чтобы отключить запись маршрута.
- Все записи о маршрутах будут отображаться на экране. Если выбрать одну запись и нажать "**Show**" ("Показать"), на экране отобразится запись маршрута.

#### 4. Управление адресной книгой

В системе A-Navi может сохраняться до 100 адресов/точек интереса.

**Рис. 6.8** Управление адресной книгой



P68

- нажмите touch "**Add**" ("Добавить"), чтобы перейти в меню поиска для поиска/добавления адреса/точки интереса в адресную книгу.

- Нажмите "**Delete**" ("Удалить"), чтобы удалить одну запись в адресной книге.
- Нажмите "**On Map**" ("На карте"), чтобы просмотреть местоположение адреса на карте.
- нажмите "**Edit**" ("Правка") для перехода на страницу "Address Book Edit" (Редактирование адресной книги).

**Рис. 6.9** Редактирование адресной книги



P69

- Коснитесь поля, которое вы хотите изменить, и, после того как курсор перейдет в это поле, введите данные с помощью клавиатуры. Нажмите "123" или "SYM", чтобы изменить формат ввода.

**Рис. 10 Выбор символа точки интереса**



P10

- Нажмите  на рис. 6.9, чтобы перейти на экран "POI Icon Selection" ("Выбор символа точки интереса").

### Переключение режимов "день/ночь"

Система A-Navi позволяет вручную или автоматически регулировать цветовую схему карты в соответствии с различной освещенностью днем и ночью.

**Рис. 6.10 Переключение режимов "День/ночь"**



P610

- Когда включен режим "Manually" ("Вручную"), вы можете самостоятельно переключаться между дневным и ночным режимами карты. Функция ручного переключения отключает автоматический режим и наоборот.
- Когда включен режим "Automatic" ("Автоматически"), необходимо задать дневное время.

Дневное время может начинаться с "5:00-9:00" и заканчиваться в "17:00-21:00".

## 6. Установка домашнего адреса

Рис. 6.11 Настройки



P611

- Нажмите "Set Home Address" ("Задать домашний адрес") и перейдите в меню "Search" ("Поиск").

## 7. Состояние GPS

Рис. 6.12 Состояние GPS



P612

- На экране "Settings" ("Настройки") (рис. 6.3) нажмите кнопку "GPS Status" ("Состояние GPS"), чтобы отобразить экран состояния GPS (рис. 6.12).

На экране "GPS Status" ("Состояние GPS") можно просмотреть следующую информацию:

1. GPS активен: сигнал спутников GPS принимается. GPS неактивен: сигнал спутников GPS отсутствует.
2. Положение спутников: расположение спутников относительно вашего текущего положения.

Информация по определению местоположения:

1. Дата: дата привязки GPS, например 13-02;
2. Время: время привязки GPS (всегда показывается по Гринвичу), например 15:20:34
3. Скорость автомобиля: скорость привязки GPS.
4. Высота: высота привязки GPS.
5. HDOP: фактор снижения точности при определении положения в горизонтальной плоскости
6. Количество спутников: 8

7. Долгота: долгота по GPS, например, 8°34'27E
8. Широта: широта по GPS, например, 47°24'51N;

## 8. Language (язык)

Рис. 6.13 Выбор языка



P613

- Вы можете выбрать язык голосового сопровождения и интерфейса программы, нажав на значок языка.

- Нажмите "OK", чтобы вернуться на страницу "Settings" ("Настройки").

## 9. Автомобили с правым/левым рулем

Рис. 6.14 Настройки\_2



P614

Для лучшего обзора в системе A-Navi предусмотрена различная раскладка пользовательского интерфейса для автомобилей с правым/левым рулем.

Рис. 6.15 Левостороннее управление



P615

**Рис. 6.16 Правостороннее управление**



P616

## 10. Единица измерения

**Рис. 6.17 Настройки\_2**



P617

Можно задать единицу измерения расстояния: в километрах или милях.

## 11. Отображение скорости движения ВКЛ/ВЫКЛ

**Рис. 6.18 Настройки\_2**



P618

Как правило, скорость движения автомобиля отображается на карте навигации.

Однако скорость движения автомобиля не всегда верна из-за отклонения сигнала GPS. Данная функция позволяет вам включать/выключать функцию отображения скорости.

Если вы видите символ "Display On" ("Отображение вкл."), то скорость вашего автомобиля не отображается. Нажмите на данную кнопку, чтобы включить функцию отображения скорости движения, и наоборот.

## 12. О системе

Рис. 6.19 О программе



P619

- Нажав на кнопку "About", можно просмотреть информацию о системе A-Navi:
  - А. Модель
  - В. Версия программного обеспечения
  - С. Версия карты

## Приложение

### 1. Внимание

Нижеперечисленные случаи не являются отказами системы:

**Ситуации, которые могут влиять на определение положения:**

- Иногда, при движении по скоростной магистрали/виадукам плавающая точка колеблется.
- Когда вы едете по очень крутой дороге.
- При движении по серпантину, можно обнаружить, что плавающая точка колеблется. Это не имеет никакого отношения к радиусу дороги и скорости движения вашего автомобиля. Одной из причин может быть то, что реальные дорожные условия могут отличаться от информации электронной карты.

- При повороте направо/налево на дорогу, недалеко от которой есть параллельные дороги (на расстоянии менее 50 м), вы можете обнаружить, что плавающая точка может сместиться на другую дорогу.
- При движении по широкой дороге с перестроением, можно обнаружить, что плавающая точка качается из-за несоответствия реальному расстоянию.
- Перед выездом с подземной парковки, если вы какое-то время ехали под землей или по спирали многоуровневой парковки, можно обнаружить, что плавающая точка качается. Когда ваша машина находится на вращающемся подъемнике, стрелка плавающей точки может указывать неверное направление.
- Голосовая подсказка у прилегающей дороги впереди.

- Сообщаемое расстояние может отличаться от фактического расстояния.

При возникновении какой-либо из следующих ситуаций спутник GPS автоматически подстраивает привязку местоположения, если вы продолжаете движение.

#### **Проблемы, связанные с файлами карт:**

- При выезде с недавно построенной дороги на дорогу, которая записана в файле карты, можно обнаружить, что плавающая точка неустойчива, потому что в файле карты невозможно отобразить реальное состояние дороги. Если продолжать движение в течение какого-то времени, то система автоматически настроит необходимое положение, используя сигнал GPS.

- Проезд невозможен из-за обозначенного тупика или пешеходной зоны
- Открытие новой дороги или закрытие старой дороги;
- Направление на дорогу с закрытым проездом;
- Маршрут пересчитывается заново без изменения предложенного маршрута;
- Направление на нормальную дорогу вместо виадука или наоборот;
- Если недалеко от пункта назначения существует несколько небольших полос движения без нормальной дороги, то система сопроводит вас только до места недалеко от вашего пункта назначения.
- Указание сделать разворот на 180 градусов;
- Нет указания у прилегающей дороги;

- Указание о повороте не соответствуют реальным дорожным условиям;
- Нет указания направления или голосовой подсказки о въезде/выезде при сопровождении по шоссе или скоростной магистрали.
- Схематическая карта может не совпадать с реальными дорожными условиями.

**Места, в которых прием сигнала спутников GPS может быть затруднен**

- В туннелях;
- Между высокими зданиями;
- Под виадуками;
- В лесах;

При использовании внешней GPS антенны, мы рекомендуем поместить ее на крыше машины. Если на крыше вашего автомобиля установлен дополнительный багажник, не следует подключать к нему антенну.

GPS находится в ведении Министерства обороны США. Точность сигнала может быть принудительно занижена, что приводит к хаотичному перемещению символа вашего автомобиля на карте.











**Замечания по использованию**

- Плавающая точка может колебаться перед получением сигнала GPS при включении питания.
- Плавающая точка может колебаться при первом использовании системы после установки.

- Система автоматически настроит свое положение и направление с использованием сигналов GPS, когда положение плавающей точки не соответствует реальным условиям.

## 2. Символы точек интереса

Значок	Название	Значок	Название	Значок	Название
	Все точки интереса		Государственное учреждение		Аэропорт
	Медицинское учреждение		СТО		Музей
	Бизнес		Музыкальный центр		Компания

Значок	Название	Значок	Название	Значок	Название
	Рестораны		Центр поселения		Жилье
	Финансы		Ночная жизнь		Стоянка
	Услуги		Станция заправки		Достопримечательности
	Отдых		Магазины		Полиция

Значок	Название	Значок	Название	Значок	Название
	Зоопарк		Ж/д станция		



# Климат-контроль

Системы климат-контроля .....	263
Вентиляционные решетки.....	279
Техническое обслуживание .....	281

## Системы климат-контроля

### Система обогрева и вентиляции

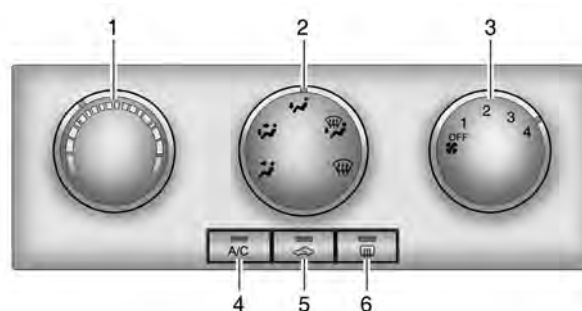

C11E4023A

Средства управления:

- |   |  |
|---|--|
| 1. Рукоятка регулирования температуры.                  | 4. Кнопка включения кондиционера (A/C).                                      |
| 2. Рукоятка переключения режимов распределения воздуха. | 5. Выключатель режима рециркуляции воздуха.                                  |
| 3. Рукоятка регулирования подачи воздуха.               | 6. Выключатель электрических обогревателей заднего стекла и наружных зеркал. |

### Рукоятка регулирования температуры

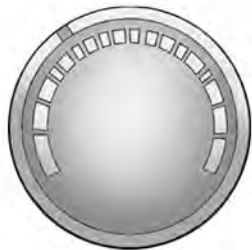

C11E4003A

При помощи рукоятки регулирования температуры можно отрегулировать температуру воздуха, поступающего через вентиляционные решетки.

Для подачи холодного воздуха рукоятку следует перевести в синюю зону, для подачи теплого воздуха - в красную зону.

### Рукоятка регулирования подачи воздуха



C11E4004A

Рукоятка регулирования подачи воздуха используется для регулирования интенсивности потока воздуха, поступающего в салон. При повороте рукоятки по часовой стрелке скорость вентилятора повышается, при повороте против часовой стрелки - понижается.

Рукоятка регулирования подачи воздуха имеет четыре положения: от "OFF" до 4.

### Рукоятка переключения режимов распределения воздуха



C11E4005A

Рукоятка распределения воздуха используется для изменения направления воздушного потока.

С ее помощью можно установить один из пяти режимов подачи воздуха:

**Передняя зона (🌀)**

При установке этого режима воздух подается через центральные и боковые вентиляционные решетки.

**Двухуровневый обдув (🌀🌀)**

Воздух поступает в двух направлениях. Половина потока идет через нижние вентиляционные отверстия, а остальной поток - через центральные и боковые вентиляционные решетки.

**Зона ног (🌀🌀)**

Основной поток воздуха поступает через нижние вентиляционные отверстия. Воздух поступает через сопла обдува ветрового стекла, боковые вентиляционные решетки и задние вентиляционные решетки. Для нормального поступления воздуха в заднюю часть салона пространство под передними сидениями должно быть свободным.

**Ноги/обдув стекол (🌀🌀)**

В этом режиме основная часть воздушного потока направляется через сопла обдува ветрового стекла, сопла обдува стекол дверей и сопла подачи воздуха в зону ног. Небольшое количество воздуха также направляется в боковые сопла.

**Обдув стекол (🌀🌀)**

Основная часть воздушного потока направляется через сопла обдува ветрового стекла и сопла обдува стекол дверей. Небольшое количество воздуха также направляется в боковые сопла.

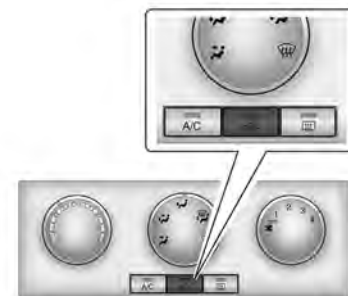
**Кнопка режима рециркуляции воздуха**

C11E4006A

Эта кнопка позволяет блокировать поступление воздуха извне и используется для предотвращения попадания в салон пыли, выхлопных газов или неблагоприятных запахов, а также при необходимости быстрого охлаждения или обогрева салона. При нажатии на эту кнопку загорится соответствующий

индикатор и начнется рециркуляция воздуха в салоне.

Повторное нажатие кнопки режима рециркуляции воздуха приводит к возобновлению поступления воздуха с улицы; индикатор рециркуляции погаснет.

Использование режима рециркуляции воздуха в течение длительного времени может привести к запотеванию стекол автомобиля. В этом случае повторно нажмите выключатель режима рециркуляции воздуха для возобновления поступления воздуха с улицы.

### Внимание

Вождение с включенным режимом рециркуляции воздуха в течение длительного времени может вызвать сонливость.

Необходимо периодически выключать этот режим для поступления свежего воздуха с улицы.

## Кондиционер

Система кондиционирования воздуха (A/C) снижает температуру и влажность воздуха в салоне, а также удаляет пыль и другие летучие частицы.

Однако если рукоятка регулирования температуры установлена на обогрев, подача теплого воздуха в салон осуществляется даже при включенном кондиционере.

### Примечание

При вождении с включенным кондиционером возможно появление капель под моторным отсеком. Это нормально, так как система охлаждения автомобиля выводит влажный воздух из салона.

**Примечание**

Поскольку компрессор системы кондиционирования приводится от двигателя автомобиля, то при включенном компрессоре возможны небольшие изменения мощности и динамики.

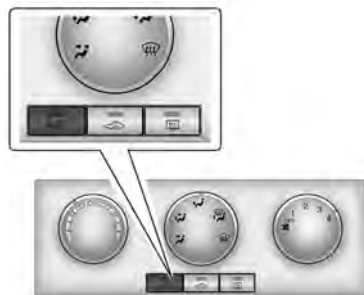
**Кнопка A/C**

C11E4007A

**Внимание**

Использование кондиционера при движении на затяжных подъемах и в условиях плотного транспортного потока может привести к перегреву двигателя.

Проверьте указатель температуры.

Если указатель температуры свидетельствует о перегреве двигателя, выключите кондиционер.

В противном случае возможна поломка двигателя.

**Для включения кондиционера:**

1. Запустите двигатель.
2. Нажмите кнопку включения-выключения кондиционера (A/C). (Загорится подсветка индикатора в кнопке, указывая на то, что кондиционер работает.)

3. Отрегулируйте скорость вращения вентилятора.

**Примечание**

Если рукоятка регулирования подачи воздуха находится в положении OFF, кондиционирование воздуха не осуществляется.

**Для выключения кондиционера**

Нажмите кнопку включения-выключения кондиционера (A/C) еще раз. (Подсветка индикатора в кнопке погаснет, указывая на то, что кондиционер не работает)

## Охлаждение

### Максимальное охлаждение

Используется для максимального охлаждения воздуха в салоне в жаркую погоду или при длительном нахождении автомобиля на солнце.

1. Приоткройте окна для выхода теплого воздуха из салона.
2. Включите кондиционер. (Загорится подсветка индикатора в кнопке.)
3. Нажмите кнопку режима рециркуляции. (Загорится подсветка индикатора в кнопке.)
4. Установите переключатель режимов распределения воздуха в положение "Передняя зона" (👉).
5. Переведите рукоятку регулирования температуры в синюю зону.
6. Установите рукоятку регулирования подачи воздуха на максимальную скорость.

## Нормальное охлаждение

1. Нажмите кнопку включения кондиционера (A/C). (Загорится подсветка индикатора в кнопке.)
2. Нажмите кнопку режима рециркуляции. (Загорится подсветка индикатора в кнопке.)
3. Поверните ручку управления режимами распределения воздуха в положение FRONT ("Передняя зона") (👉) или BI-LEVEL (Смешанный режим) (👉).
4. Переведите рукоятку регулирования температуры в синюю зону.
5. Установите рукоятку регулирования подачи воздуха на требуемую скорость.

## Отопление

### Максимальный обогрев

Режим максимального обогрева позволяет максимального быстро увеличить температуру воздуха в салоне. Не рекомендуется оставлять этот режим включенным в течение долгого времени, так как за это время воздух внутри салона может стать несвежим, а окна могут запотеть. Для удаления конденсата с окон выключите режим рециркуляции воздуха, после чего в салон начнет поступать свежий воздух.

Для включения режима максимального обогрева:

1. Выключите кондиционер. (Индикатор погаснет.)
2. Нажмите кнопку режима рециркуляции. (Загорится подсветка индикатора в кнопке.)

3. Поверните ручку управления режимами распределения воздуха в положение "Смешанный режим" (مختل) или FLOOR (Зона ног) (نفس).
4. Переведите рукоятку регулирования температуры в конец красной зоны.
5. Установите рукоятку регулирования подачи воздуха на максимальную скорость.

#### Нормальный режим отопления

1. Выключите кондиционер. (Индикатор погаснет.)
2. Выключите режим рециркуляции. (Индикатор погаснет.)
3. Поверните ручку управления режимами распределения воздуха в положение FLOOR ("Зона ног") (نفس) или BI-LEVEL (Смешанный режим) (مختل).
4. Переведите рукоятку регулирования температуры в красную зону.

5. Установите рукоятку регулирования подачи воздуха на требуемую скорость.

#### Вентиляция

##### Двухуровневый обдув

Этот режим рекомендуется использовать в прохладные, но солнечные дни. Более теплый воздух будет поступать в область ног, а прохладный воздух с улицы - в верхнюю часть салона.

Для включения этого режима:

1. Выключите режим рециркуляции. (Индикатор погаснет.)
2. Поверните ручку управления режимами распределения воздуха в положение "Смешанный режим" (مختل).
3. Установите рукоятку регулирования температуры на требуемую температуру.
4. Установите рукоятку регулирования подачи воздуха на требуемую скорость.

## Вентиляция

Для подачи воздуха через центральные и боковые вентиляционные решетки:

1. Выключите кондиционер. (Индикатор погаснет.)
2. Выключите режим рециркуляции. (Индикатор погаснет.)
3. Поверните ручку управления режимами распределения воздуха в положение FRONT ("Передняя зона") (👉) или BI-LEVEL (Смешанный режим) (👉).
4. Переведите рукоятку регулирования температуры в синюю зону.
5. Установите рукоятку регулирования подачи воздуха на требуемую скорость.

## Удаление инея и конденсата

Для удаления инея с ветрового стекла:

1. Поверните ручку распределения воздуха в положение DEFROST (Обдув стекол) (👉).
2. Переведите рукоятку регулирования температуры в красную зону.
3. Для быстрого удаления инея установите рукоятку регулирования подачи воздуха на максимальную скорость.

### Примечание

Режим кондиционирования и забора атмосферного воздуха включаются автоматически, повышая эффективность очистки ветрового стекла от инея в режиме "Обдув стекол" (👉) или "Зона ног/обдув стекол" (👉).

Чтобы не допустить замерзания ветрового стекла и направить теплый воздух в зону ног, поверните ручку выбора режима в положение "Зона ног/обдув стекол" (👉).

### Внимание

Разница температур окружающей среды и ветрового стекла может вызвать запотевание стекол, ограничивая, таким образом, возможность обзора.

Не используйте режим FLOOR/DEFROST (зона ног/обдув стекол) (👉) или DEFROST (обдув стекол) (👉) при очень влажной погоде и ручке управления температурой в синей зоне.

Это может привести к ДТП с возможным повреждением автомобиля и травмированием пассажиров.

## Автоматическое управление микроклиматом

### Общее описание

Система полного автоматического регулирования температуры (full automatic temperature control, FATC) управляет температурой в салоне автомобиля и обеспечивает максимальный комфорт вне зависимости от погоды, температуры на улице и времени года. При работе в автоматическом режиме (AUTO) система устанавливается требуемую температуру в салоне.

Контроль температуры осуществляется при помощи встроенного датчика в салоне, датчика температуры охлаждающей жидкости, датчика солнечного излучения и датчика температуры окружающей среды.

### Датчик света

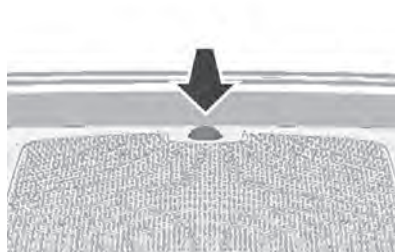

C11E4021A

Датчик света расположен перед соплами обдува ветрового стекла. При работе в автоматическом режиме этот датчик реагирует на солнечный свет.

### Внимание

Не помещайте на датчик этикетки или какие-либо другие предметы. Это может привести к неправильному срабатыванию датчика.

### Датчик температуры

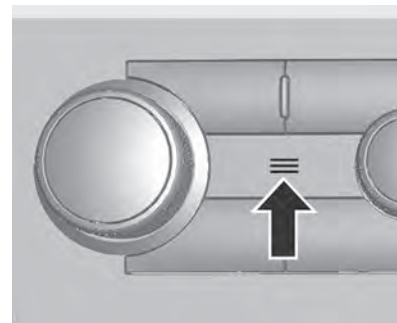

C3D4012A

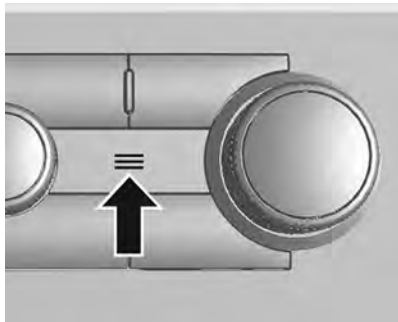

C3D4013A

При работе в автоматическом режиме получаемая при помощи этого датчика информация о температуре в салоне автомобиля используется для настройки системы вентиляции.

**Внимание**

Не наклеивайте стикеры поверх датчика температуры, поскольку это затруднит его работу.

## Автоматическое регулирование температуры

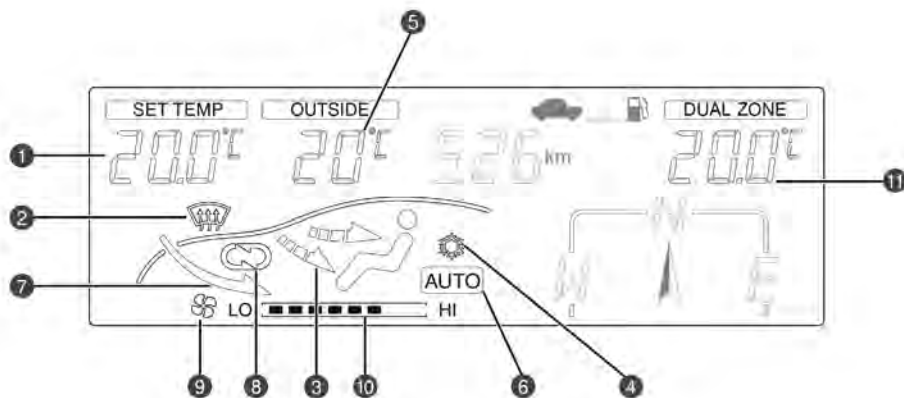

1. Выбранная температура
2. Индикатор электрического обогревателя стекла
3. Индикатор режима распределения воздуха
4. Индикатор кондиционирования воздуха
5. Температура наружного воздуха
6. Индикатор автоматического режима
7. Индикатор режима поступления воздуха извне
8. Индикатор режима рециркуляции воздуха
9. Индикатор функционирования вентилятора
10. Индикатор частоты вращения вентилятора
11. Двухзонный

Если система FАТС работает в автоматическом режиме, требуется лишь задать требуемую температуру.

### Кнопка АUТO

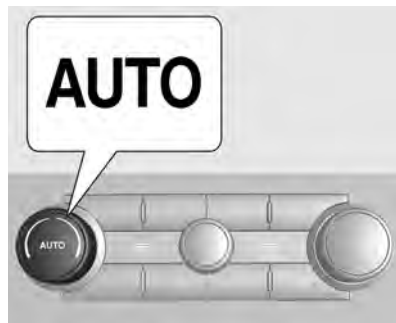

C3D4003A

Если кнопка АUТO нажата, температура в салоне автоматически регулируется для поддержания заданной температуры. Управление режимом распределения воздуха, скоростью вращения вентилятора, кондиционированием воздуха и режимом рециркуляции осуществляется системой автоматически.

В информационном центре водителя (DIC), расположенном в центре приборной панели, должен появиться индикатор автоматического режима.

### Для установки требуемой температуры



C3D4011A

Вращайте рукоятку регулирования температуры до тех пор, пока на дисплее не появится требуемая температура.

По часовой стрелке: значение температуры увеличивается с шагом 0,5 °С.

По часовой стрелке: значение температуры увеличивается с шагом 0,5 °С.

Требуемую температуру можно устанавливать в диапазоне - от 18 °С до 28 °С.

### Примечание

Когда требуемая температура установлена на отметке "HI" (максимум) или "Lo" (минимум), вентилятор будет непрерывно работать на самой высокой скорости даже после достижения этой температуры.

Двухзонный: температуру можно регулировать отдельно для водителя и пассажира.

Поверните ручку SYNC, чтобы повысить или понизить температуру для пассажира. Отображение двухзонно/однозонного режима на дисплее DIC или страница навигации могут

переключаться нажатием кнопки SYNC.

Нажмите кнопку SYNC в двухзонном режиме, чтобы связать все параметры микроклимата с настройками водителя.

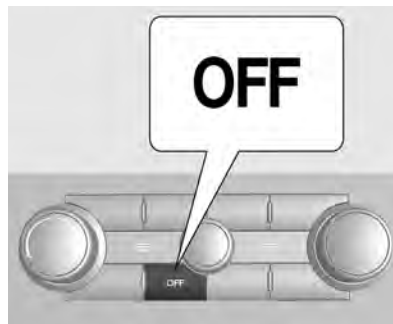

C3D4004A

Для выключения системы нажмите кнопку OFF.

## Ручное управление

### Кнопка A/C

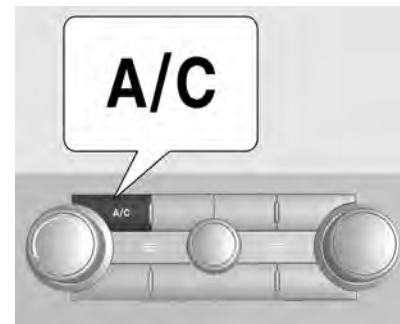

C3D4005A

Включает и выключает кондиционер. При нажатии этой кнопки выключается режим AUTO (автоматический режим) и гаснет соответствующий индикатор. При включении кондиционера загорается индикатор (❄). Для выключения системы кондиционирования снова нажмите кнопку A/C. Для выключения всей системы управления микроклиматом нажмите кнопку OFF.

### Переключение режимов распределения воздуха

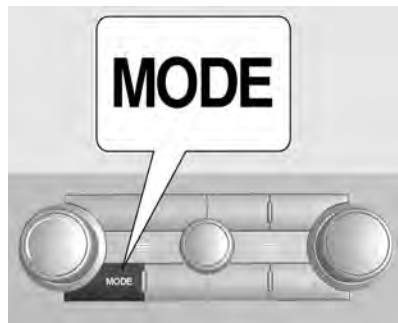

C3D4006A

При нажатии кнопки MODE происходит отмена автоматического режима, а режимы распределения воздуха переключаются в нижеприведенном порядке.  
 ПЕРЕДНЯЯ ЗОНА (👉) →  
 СМЕШАННЫЙ РЕЖИМ (👉) →  
 FLOOR (👉) → ЗОНА НОГ/ОБДУВ  
 СТЕКОЛ (👉)

### Кнопка режима рециркуляции воздуха

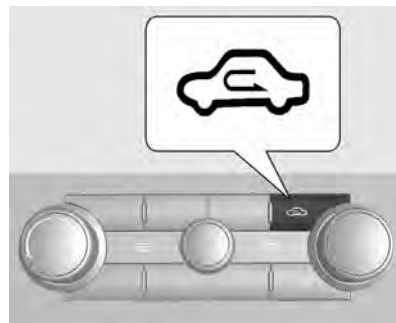

C3D4007A

Используется для выбора режима поступления воздуха извне или режима рециркуляции воздуха.

### Ручка управления скоростью вентилятора

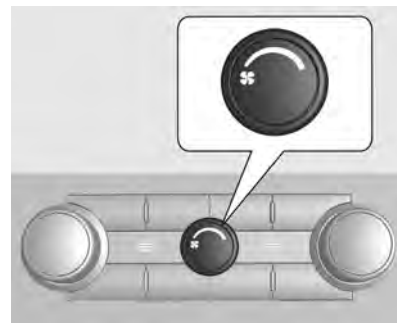

C3D4008A

Эта кнопка используется для регулирования скорости вращения вентилятора.  
 При вращении этой кнопки автоматический режим отменяется.

## Обдув стекла

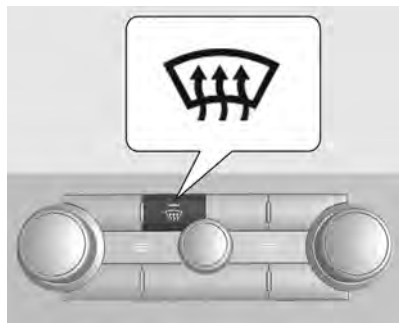

C3D4009A

Нажмите клавишу "Обдув стекла" (☸), чтобы очистить ветровое стекло от наледи. Кондиционер и режим рециркуляции наружного воздуха включаются автоматически.

Скорость вращения вентилятора регулируется рукояткой регулирования подачи воздуха.

Этот режим можно выключить путем повторного нажатия кнопки режима удаления инея, кнопки режима распределения воздуха или кнопки AUTO.

## AQS



C3D4010A

AQS (датчик качества воздуха) автоматически включает подачу наружного воздуха в салон или переключает режим вентиляции в режим рециркуляции воздуха, чтобы предотвратить поступление выхлопных газов снаружи и предотвратить загрязнение воздуха в салоне.

Чтобы включить режим контроля качества воздуха, нажмите кнопку AQS. На кнопке загорится световой индикатор.

Чтобы выключить режим контроля качества воздуха, повторно нажмите эту кнопку. Индикатор гаснет, подтверждая отключение режима контроля качества воздуха.

Использование режима контроля качества воздуха в течение длительного времени может привести к запотеванию стекол автомобиля. Если такая ситуация возникла, отключите режим контроля качества воздуха и включите режим подачи наружного воздуха.

## Отображение наружной температуры



C3D2005A

Наружная температура всегда отображается в информационном центре водителя.

Датчик температуры расположен в области переднего бампера.

Поэтому при езде на малой скорости или во время стоянки на холостом ходу на отображаемую температуру может влиять тепло от дорожного покрытия или двигателя.

## Изменение единиц температуры

Чтобы изменить единицу температуры, выполните указанные ниже действия.

1. В информационном центре водителя нажмите и удерживайте кнопку "SET" не менее 2 секунд. Должна начать мигать единица температуры.
2. Для изменения единиц температуры ( $^{\circ}\text{C} \leftrightarrow ^{\circ}\text{F}$ ) нажмите кнопку ▲ или ▼.

## Электронная система климат-контроля

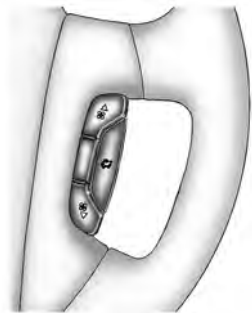

2443656

: нажмите эту клавишу, чтобы изменить режим распределения воздушного потока.

: нажмите, чтобы увеличить или уменьшить скорость вращения вентилятора.

## Вспомогательный нагреватель (только дизель)

Это электрический нагреватель воздуха, установленный в модуле кондиционирования воздуха. Это устройство улучшает тепловой эффект за счет увеличения температуры воздушного потока, проходящего через салон.

## Вентиляционные решетки

### Регулируемые рефлекторы вентиляционных отверстий

### Боковые вентиляционные решетки



C11E4018A

Боковые вентиляционные решетки можно отрегулировать так, чтобы поступающий через них поток воздуха был направлен прямо на передние сидения или в сторону боковых окон.

## Центральные вентиляционные решетки



C11E4019A

Направление потока воздуха, поступающего через центральные регулируемые вентиляционные решетки, можно изменять.

## Для закрытия центральных и боковых вентиляционных решеток

Поверните колесо, расположенное ниже или рядом с каждой вентиляционной решеткой, чтобы заблокировать воздушный поток, проходящий через вентиляционные отверстия.

### **⚠ Предупреждение**

Не прикреплять к ламелям сопел обдува никаких посторонних предметов. Опасность повреждения и травмирования в случае аварии.

## Неподвижные вентиляционные отверстия

### **Сопла обдува ветрового стекла**

Сопла обдува ветрового стекла служат для направления потока воздуха на ветровое стекло.

### **Нижние вентиляционные отверстия**

Сквозь нижние вентиляционные отверстия поток воздуха поступает в область ног передних сидений.

### **Сопла обдува окон передних дверей**

Поток воздуха, поступающий через сопла обдува окон передних дверей, направлен на боковые окна, главным образом, на наружные зеркала.

## Задние вентиляционные решетки

Охлажденный или нагретый воздух проходит под передними сиденьями и поступает к задним сидениям в область ног.

## Техническое обслуживание

### Воздухозаборник

Воздухозаборник перед ветровым стеклом в отсеке двигателя должен содержаться в чистоте для беспрепятственного всасывания воздуха.

Удаляйте с него листья, грязь и снег.

## Воздушный фильтр для салона автомобиля

Фильтр задерживает пыль, сажу, пыльцу, споры, присутствующие в поступающем через воздухозаборник в салон автомобиля воздухе.

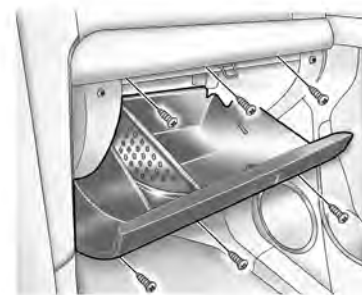

2269500

1. Выкрутите шесть винтов по периметру перчаточного ящика.
2. Выньте перчаточный ящик, слегка потянув за его нижнюю часть.

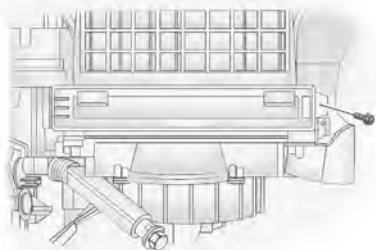

2042717

3. Извлеките винт крепления крышки фильтра.

### Внимание

Об острые детали вокруг фильтра можно поранить руки.

При замене фильтра кондиционера воздуха обязательно наденьте защитные перчатки.



2042718

4. Замените фильтр кондиционера воздуха.

### Примечание

При установке нового фильтра следите за тем, чтобы он был расположен перпендикулярно потоку воздуха.

### Примечание

Для замены фильтра рекомендуем обратиться в авторизованный сервис-центр.

### Внимание

Более частое обслуживание воздушного фильтра требуется при постоянной езде по пыльным и не мощным дорогам или в условиях загрязнения воздуха.

Такие условия снижают эффективность фильтра, что приводит к негативному влиянию на органы дыхания.

## Нормальная работа кондиционера

Чтобы поддерживать эффективность системы на постоянном уровне, необходимо хотя бы на несколько минут раз в месяц независимо от погоды и времени года включать охлаждение. Работа системы с охлаждением невозможна при низкой наружной температуре.

## Обслуживание

Для обеспечения оптимальной эффективности охлаждения рекомендуется раз в год проверять систему климат-контроля.

- Испытание на функциональность и герметичность
- Функциональность обогрева
- Проверка наличия утечек
- Проверка приводных ремней
- Очистка конденсатора и
- Слив жидкости из испарителя
- Проверка работоспособности

### Внимание

Используйте только рекомендованный хладагент.

### ⚠ Предупреждение

Системы климат-контроля должны обслуживать квалифицированные специалисты. При неправильных методах обслуживания возможно причинение травмы.



## Вождение и управление автомобилем

Информация о вождении .....	285
Запуск и эксплуатация .....	285
Отработанные газы двигателя	293
Автоматическая коробка передач.....	295
С механической коробкой передач.....	303
Системы управления автомобилем .....	304
Тормозные механизмы.....	305
Системы контроля движения... ..	312
Система обнаружения объектов .....	320
Топливо .....	328

## Информация о вождении

### Управление автомобилем

#### Никогда не двигайтесь под уклон с неработающим двигателем

В этом случае не работают многие системы (например, тормозной усилитель, усилитель рулевого управления). Поэтому вы подвергаете опасности себя и других.

#### Педали

Около педалей не допускается присутствие ковриков, могущих препятствовать свободному ходу педалей.

## Запуск и эксплуатация

### Обкатка нового автомобиля

Для сохранения высоких эксплуатационных характеристик, а также продления срока службы автомобиля первые несколько сотен километров, соблюдайте следующие рекомендации:

- Трогаясь с места, не нажимайте до конца педаль акселератора.
- Не допускайте работы двигателя на чрезмерно высоких оборотах.
- Старайтесь избегать резких торможений, за исключением экстренных ситуаций. Это позволит обеспечить нормальную приработку деталей тормозной системы.

- Во избежание повреждения двигателя и для экономии топлива не допускайте резких стартов, ускорений и продолжительного движения на высокой скорости. При разгоне на пониженных передачах не нажимайте до конца педаль акселератора.
- Не допускается буксировка других автомобилей.

## Положения зажигания

### Тип 1



C11E3021A

**Положение LOCK:** зажигание выключено

**Положение ACC:** зажигание выключено, рулевое колесо разблокировано

**ВКЛЮЧЕНО:** Зажигание включено, предварительный подогрев дизельного двигателя

**Положение START:** Запуск

### ⚠ Опасность

При движении запрещается поворачивать ключ зажигания в положение LOCK или ACC.

Отключаются все системы автомобиля и усилитель тормозов с возможным причинением вреда автомобилю, здоровью или даже смерти.

### Внимание

Не оставляйте надолго ключ в положении LOCK или ACC при неработающем двигателе.

Это приведет к разряду аккумуляторной батареи.

## Тип 2

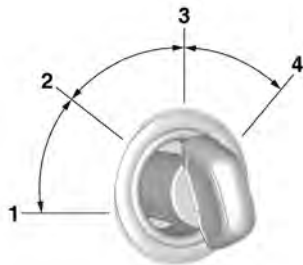

C3D3002A

Ручку управления зажиганием можно повернуть в четыре разных положения.

1. **LOCK (БЛОКИРОВКА, выключено):** зажигание выключено
2. **ACC (аксессуары):** зажигание выключено, рулевое колесо разблокировано
3. **ON (включено):** Зажигание включено, предварительный подогрев дизельного двигателя
4. **START (пуск):** пуск двигателя

## Запуск двигателя

### Запуск двигателя ключом зажигания

- Поверните ключ в положение ACC, немного поверните рулевое колесо для отключения его блокировки.
- Механическая коробка передач: выжмите сцепление.
- Автоматическая коробка передач: переведите селектор в положение Р или N.
- Не нажимайте на педаль акселератора.
- Дизельный двигатель: для предварительного прогрева установите ключ в положение ВКЛ, подождите, пока не погаснет индикатор .
- Поверните ключ в положение ПУСК, выжимая педали сцепления и тормоза; отпустите педали после запуска двигателя.

Перед повторным пуском или для выключения двигателя верните ключ в положение БЛОКИРОВКА.

### Внимание

Не допускайте непрерывной работы стартера более 10 секунд. Если двигатель не запустился, подождите 10 секунд перед повторной попыткой. Это предотвратит повреждение стартера.

### Пуск двигателя ручкой управления зажиганием

- Механическая коробка передач: выжмите сцепление. Поверните ручку управления зажиганием в положение ПУСК, выжимая педали сцепления и тормоза; отпустите ее после запуска двигателя.
- Автоматическая коробка передач: переместите рычаг переключения передач в положение P (парковка) или N (нейтральное). Двигатель не запустится ни в каком другом положении. Чтобы заново запустить двигатель на уже движущемся автомобиле, следует устанавливать только положение N (нейтральное). Если автомобиль оборудован системой бесключевого доступа, чтобы запустить двигатель, нужно удерживать нажатой педаль тормоза.

- Дизельный двигатель: поверните ручку управления зажиганием в положение ВКЛЮЧЕНО для включения предпускового подогрева до тех пор, пока не погаснет индикатор .

Поверните ручку управления зажиганием в положение ПУСК.

Когда двигатель начнет прокручиваться, отпустите ручку управления зажиганием, и она вернется в положение ВКЛЮЧЕНО.

Если ручка управления зажиганием не поворачивается, попробуйте прижать ручку и снова повернуть ее.

Если пульт дистанционного управления отсутствует в автомобиле, или что-либо создает помехи работе пульта дистанционного управления, на информационном дисплее водителя (DIC) посередине комбинации приборов отобразится сообщение ELECTRONIC KEY NOT DETECTED (ЭЛЕКТРОННЫЙ КЛЮЧ НЕ ОБНАРУЖЕН).

## **Функция автоматического запуска/остановки двигателя**

### **Система автоматической остановки и пуска двигателя**

Система автоматической остановки и пуска двигателя помогает сократить расход топлива и выброс вредных веществ с отработавшими газами. Двигатель выключается автоматически, если автомобиль движется на малой скорости или стоит.

Двигатель будет запущен автоматически при нажатии на педаль сцепления.

### **Включение**

Система остановки-запуска двигателя активируется сразу же после включения зажигания.

## **Отключение**



C12E9001A

Чтобы принудительно отключить систему автоматической остановки и пуска двигателя, нажмите клавишу ECO.

Если система отключена, светодиод подсветки клавиши гаснет.

## Автоматическая остановка двигателя

Если автомобиль движется с низкой скоростью или стоит на месте, для включения функции автоматической остановки двигателя необходимо выполнить следующие действия:

- Переведите рычаг переключения передач в положение N
- Отпустите педаль сцепления

Двигатель будет заглушен, при этом зажигание останется включенным.

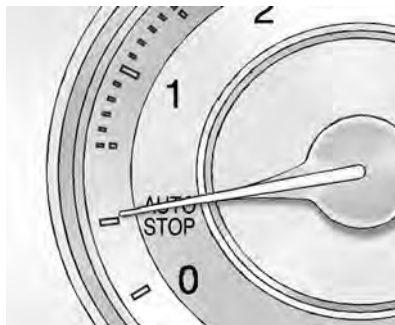

C12E9002A

После остановки двигателя стрелка тахометра переместится в положение AUTOSTOP.

В режиме автоматической остановки двигателя система отопления, усилитель рулевого управления и усилитель тормоза продолжают работать.

В зависимости от требуемой мощности система кондиционирования может как блокировать, так и не блокировать срабатывание системы остановки-запуска двигателя.

## Условия автоматической остановки двигателя

- Система автоматической остановки и пуска двигателя не отключена принудительно
- Капот полностью закрыт
- Дверь водителя закрыта или застегнут ремень безопасности водителя
- Аккумулятор достаточно заряжен и находится в исправном состоянии
- Двигатель прогрет
- Температура охлаждающей жидкости двигателя не слишком низка

- Наружная температура не слишком низка и не слишком высока
- Не включена функция удаления инея
- Рукоятка регулирования подачи воздуха ручного управления микроклиматом не установлена в положение 4 (максимальный поток воздуха)
- Кнопка кондиционера при автоматическом управлении микроклиматом не нажата
- В камере вакуумного усилителя тормоза имеется достаточное разрежение
- Автомобиль находился в движении после предыдущей автоматической остановки двигателя

### Пуск двигателя водителем

Чтобы снова запустить двигатель, выжмите педаль сцепления.

После запуска двигателя стрелка тахометра переместится в зону оборотов холостого хода.

Если перед выжиманием сцепления водитель переместит рычаг переключения передач из положения N, включится индикатор .

Индикатор гаснет после нажатия педали сцепления.

### Автоматический пуск двигателя в режиме Autostop

Если в режиме остановки двигателя будет выполнено одно из следующих условий, система автоматической остановки и пуска двигателя самостоятельно запустит двигатель.

- Система автоматической остановки и пуска двигателя отключена принудительно
- Открыта крышка капота
- Отстегнут ремень безопасности водителя и открыта дверь водителя
- Температура двигателя слишком низка
- Аккумуляторная батарея разряжена
- В камере вакуумного усилителя тормоза отсутствует достаточное разрежение
- Автомобиль начал движение

- Наружная температура слишком низка или слишком высока
- Включена функция удаления инея
- Рукоятка регулирования подачи воздуха ручного управления микроклиматом установлена в положение 4 (максимальный поток воздуха)
- Кнопка кондиционера при автоматическом управлении микроклиматом нажата

## Стоянка

- Не оставляйте автомобиль стоять на поверхности, способной легко воспламениться. В этом случае причиной пожара может стать высокая температура системы выпуска отработавших газов автомобиля.
- Всегда включайте стояночный тормоз.
- Выключите двигатель и зажигание. Поверните рулевое колесо до срабатывания блокировки.
- Если автомобиль стоит на ровной поверхности или подъеме, перед выключением зажигания установите селектор на первую передачу или в положение P. Остановившись на подъеме, поверните передние колеса в сторону от бордюрного камня.

Если автомобиль стоит на спуске, перед выключением зажигания включите заднюю передачу. Поверните передние колеса к бордюрному камню.

- Закройте окна.
- Заприте автомобиль и включите противоугонную систему.

## Отработанные газы двигателя

### Выхлопные газы двигателя

#### ⚠ Предупреждение

В выхлопных газах содержится угарный газ (СО), не имеющий цвета и запаха. Вдыхание угарного газа может привести к потере сознания и даже смерти. Выхлопные газы могут попасть в салон автомобиля в следующих ситуациях:

- Автомобиль с работающим на холостом ходу двигателем находится в местах с плохой вентиляцией (паркинги, гаражи, тоннели, глубокий снег, который может перекрыть циркуляцию воздуха под днищем или заблокировать выхлопные трубы).

- От выхлопной системы исходит необычный запах или звук.
- В выхлопной системе возникла утечка из-за коррозии или повреждения.
- Выхлопная система автомобиля была изменена, повреждена или неправильно отремонтирована.

#### ⚠ Предупреждение

- В кузове автомобиля имеются отверстия или проемы от повреждений или послепродажных доработок, которые не были полностью загерметизированы. Если обнаруживаются необычные газы или есть подозрение на то, что внутрь автомобиля попадают выхлопные газы:
- Ведите автомобиль только с полностью опущенными стеклами.
- Немедленно обратитесь на станцию техобслуживания для ремонта автомобиля. Никогда не останавливайте автомобиль с работающим двигателем в замкнутых пространствах, гаражах или помещениях, не оборудованных хорошей вентиляцией.

## Сажевый фильтр дизельного двигателя

Система сажевого фильтра в дизельном двигателе удаляет частицы сажи из отработавших газов двигателя. Система имеет функцию самоочистки (регенерации фильтра), которая автоматически выполняется во время движения. Очистка фильтра производится путем дожигания частиц сажи при высокой температуре. Этот процесс автоматически выполняется при определенных условиях движения и может занимать больше 15 минут. Запах и дым являются нормальным следствием процесса самоочистки.

В определенных режимах движения, например при езде на короткие расстояния, система автоматически очищаться не может.

Если контрольный индикатор (лампа DPF)  горит или мигает, необходимо активизировать процесс очистки дизельного сажевого фильтра, продолжая безопасное вождение до тех пор, пока не погаснет лампа DPF на комбинации приборов. По возможности равномерное движение более благоприятно для процесса очистки.

### △Предупреждение

Убедитесь в соблюдении перечисленных ниже мер предосторожности, так как в процессе регенерации сажевого фильтра температура выхлопных газов становится очень высокой.

- Помните, что соприкосновение с горячими элементами системы выпуска отработавших газов может привести к ожогу и возгоранию. Не оставляйте автомобиль над бумагой, листвой, сухой травой или другими воспламеняющимися материалами.
- Выключайте зажигание сразу же после заезда автомобиля в гараж.
- Не проходите рядом с выходом горячих выхлопных газов, включая выводящую трубу глушителя.

## Каталитический нейтрализатор

Каталитический нейтрализатор снижает количество вредных веществ в выхлопных газах.

### Внимание

Использование топлива низкого качества или с низким октановым числом может привести к повреждению двигателя, каталитического нейтрализатора или электронных компонентов. Несгоревший бензин может перегреть и повредить каталитический нейтрализатор. Поэтому избегайте чрезмерно длительных запусков двигателя, не допускайте попадания в топливный бак влаги и не заводите двигатель с толчка или буксировкой.

В случае пропусков зажигания, неровной работы двигателя, снижения эффективности двигателя или других из ряда выходящих проблем как можно быстрее обратитесь в мастерскую для их устранения. При крайней необходимости в течение короткого промежутка времени допустима езда на малой скорости и низких оборотах двигателя.

### Внимание

Не прикасайтесь к каталитическому нейтрализатору во время работы двигателя - он нагрет до очень высокой температуры, и можно получить ожог. Чтобы каталитический нейтрализатор остыл, подождите не менее двух часов после остановки двигателя.

## Автоматическая коробка передач

### Автоматическая коробка передач

Автоматическая коробка передач может работать как в режиме ручного переключения, так и в режиме автоматического переключения передач.

Автоматическая коробка передач – шестиступенчатая, с электронным управлением.

Шестая передача – повышающая.

## Троганье с места

1. После прогрева двигателя, продолжая нажимать на педаль тормоза, переведите рычаг переключателя передач в положение R или D.

### Внимание

Не переключайтесь между положениями D (передний ход) и R (задний ход) или P (стоянка) во время движения автомобиля.

Это приведет к повреждению коробки передач и может стать причиной травмы.

2. Отпустите стояночный тормоз и педаль тормоза.
3. Чтобы тронуться с места, медленно нажмите на педаль акселератора.

## Индикация передачи

### Тип 1



C12E5003A

Находится в комбинации приборов.

Показывает выбранную передачу или режим КПП.

### Тип 2

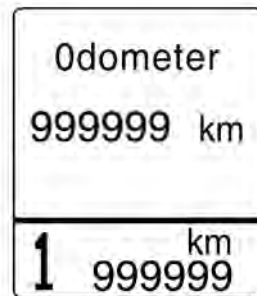

C3E2007A

Если посередине комбинации приборов вашего автомобиля имеется дисплей DIC, выбранная передача или режим коробки передач отображается в нижней части дисплея DIC.

## Селектор передач

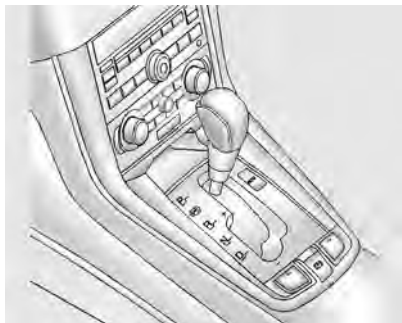

C3D3004A

**Р (СТОЯНКА):** Блокировка передних колес. Переключайтесь в положение Р только на стоящем автомобиле и при задействованном стояночном тормозе.

**Р (ЗАДНИЙ ХОД):** Положение задней передачи. Переключайтесь в положение R только в стоящем автомобиле.

**Н (НЕЙТРАЛЬНОЕ):** Нейтральное положение коробки передач.

**D:** Данный диапазон предназначен для всех нормальных режимов движения. Позволяет переключаться на все 6 передач переднего хода.

### Внимание

Не нажимайте педаль акселератора в момент переключения Вами селектора передач.

Никогда не нажимайте педали акселератора и тормоза одновременно.

При включенной передаче, после отпускания педали тормоза автомобиль начинает медленно двигаться.

Не используйте положение Р (стоянка) вместо стояночного тормоза.

Заглушите двигатель, задействуйте стояночный тормоз и извлеките ключ зажигания при выходе из автомобиля.

Ни в коем случае не оставляйте без присмотра автомобиль с работающим двигателем.

## Переключение диапазонов передач

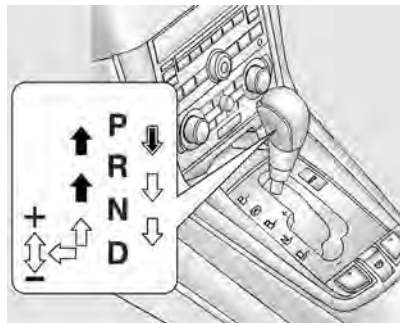

C11E3002A

Ниже описано переключение между передачами.



C12E9003A

Для переключения выжмите педаль тормоза и нажмите кнопку разблокировки.

Черными стрелками обозначены диапазоны, для переключения в которые нужно нажимать на кнопку освобождения блокировки.



MD174

Для переключения нажмите кнопку разблокировки.

Белыми стрелками обозначены диапазоны, для переключения в которые не нужно нажимать на кнопку освобождения блокировки.

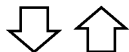

MD173

Свободное переключение.

Вне зависимости от того, движется автомобиль или стоит, в ручной режим можно перейти, переведя рычаг переключения передач из положения "D" влево в паз ручного режима. Чтобы вернуться в режим работы "D", переведите рычаг переключения передач обратно вправо в основной паз.

В ручном режиме перемещение рычага переключения передач вперед или назад позволяет быстро переключиться на соседнюю передачу. В отличие от ручной коробки передач ручной режим позволяет переключать передачи при нажатой педали акселератора.

**ВВЕРХ(+):** Передвиньте этот рычаг вперед один раз, чтобы перейти на следующую более высокую передачу.

**ВНИЗ(-):** Передвиньте этот рычаг назад один раз, чтобы перейти на следующую более низкую передачу.

### Примечание

В ручном режиме можно переключаться только между пятью передними передачами.

Для движения назад или остановки автомобиля переместите рычаг переключения передач в соответствующее положение: "R" или "P".

### Примечание

В ручном режиме переход к пониженным передачам при замедлении автомобиля выполняется автоматически. При остановке автомобиля автоматически устанавливается первая передача.

Для поддержания безопасности и эксплуатационных характеристик автомобиля на требуемом уровне система может не выполнить некоторые переключения при перемещении рычага переключения передач.

Прежде чем тронуться места на скользкой дороге, переведите рычаг переключения передач в положение + (вверх). Это приводит к включению второй передачи, которая больше подходит для плавного разгона на скользкой дороге. Передвиньте рычаг в положение - (вниз), чтобы вернуться на первую передачу.

### Внимание

В ручном режиме водитель должен переходить на более высокую передачу в соответствии с преобладающими дорожными условиями, стараясь удерживать частоту вращения двигателя ниже красной зоны.

Так как резкое торможение двигателем и/или резкое ускорение может вызвать пробуксовку, на пониженную передачу следует переходить осторожно, в соответствии со скоростью автомобиля.

## Торможение двигателем

На затяжных спусках можно использовать торможение двигателем. Для этого последовательно переключайтесь в ручном режиме на низшие передачи.

### ⚠ Предупреждение

Не снижайте передачу коробки передач сразу на две или более ступени.

Это позволит предотвратить повреждение коробки передач или потерю управления и возможные травмы.

### Примечание

Использование эффекта торможения двигателем на затяжных спусках позволит продлить срок службы тормозных механизмов.

## Раскачивание автомобиля

Раскачивание автомобиля допускается только при буксовании на песке, в грязи или в снегу.

Попеременно переводите селектор передач в положения D и R.

Не разгоняйте двигатель и не допускайте резких ускорений.

## Стоянка

После остановки автомобиля нажатием педали тормоза установите переключатель в положение P и включите стояночный тормоз, подняв рычаг до упора, и извлеките ключ зажигания.

## "Kick Down"

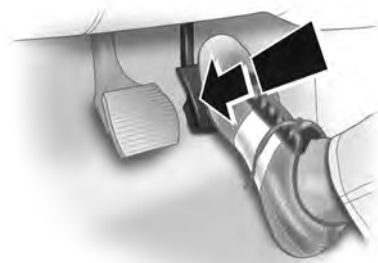

MD102

Для более резкого ускорения нажмите педаль акселератора до упора и удерживайте в таком положении. Коробка передач переключится на более низкую передачу в зависимости от оборотов двигателя.

## Неисправность

В случае сбоя загорается индикатор неисправности. Коробка передач блокируется на определенной передаче и более не допускает переключения ни в автоматическом, ни в ручном режиме.

Немедленно обратитесь на станцию техобслуживания для устранения неисправности.

## Сбой электропитания

При сбое питания рычаг селектора передач невозможно вывести из положения Р.

При разрядке аккумуляторной батареи запустите двигатель с помощью пусковых проводов.

Если аккумуляторная батарея не является причиной неисправности, разблокируйте рычаг селектора передач и извлеките ключ из замка зажигания.

## Разблокировка рычага селектора передач

Перед переводом переключателя передач из положения "Р" (стоянка) включите зажигание и выжмите до упора педаль тормоза. В случае невозможности перевода переключателя передач из положения "Р" при включенном зажигании и нажатой педали тормоза выполните следующее:

1. Выключите зажигание и извлеките ключ.
2. Выжмите и удерживайте педаль тормоза и затяните стояночный тормоз.

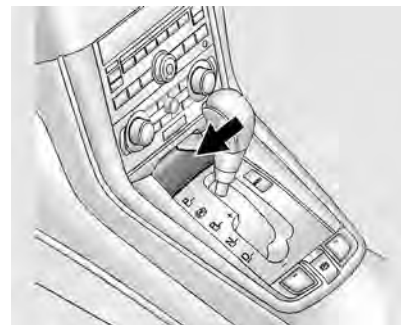

C3D3006A

3. Уберите резиновый коврик.

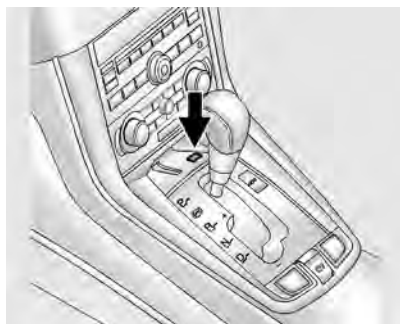

С3D3007А

4. Вставьте ключ зажигания в замок и нажмите на него.
5. Установите рычаг переключателя передач в нейтральное положение "N".
6. Извлеките ключ зажигания из прорези.
7. Уложите на место резиновый коврик.
8. При первой возможности выполните ремонт автомобиля.

### ⚠ Предупреждение

Во избежание повреждения коробки передач соблюдайте следующие правила:

Не нажимайте педаль акселератора при переключении из положения Р или N в положение R или на переднюю передачу.

Это может привести не только к повреждению коробки передач, но и к потере управления автомобилем.

По мере возможности старайтесь использовать положение D.

Запрещается переключаться из положения Р в положение R во время движения автомобиля.

При остановке на подъеме не удерживайте автомобиль на месте путем нажатия на педаль акселератора. Используйте рабочий тормоз.

При переключении из положения Р или N в положение R или на передачу переднего хода нажмите на педаль тормоза.

### ⚠ Предупреждение

Иначе возможно повреждение коробки передач или неожиданное трогание автомобиля с места, вызывающее потерю водителем управления автомобилем с причинением вреда здоровью, автомобилю или другому имуществу.

## Режим пониженного расхода топлива

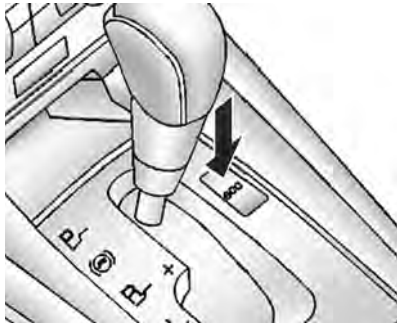

C11E3012A

На вашем автомобиле может быть предусмотрен режим пониженного расхода топлива. При его включении расход топлива может заметно сократиться.

Режим пониженного расхода топлива включается нажатием кнопки Eco рядом с рычагом переключения передач. При включении этого режима в

комбинации приборов загорается соответствующий индикатор. См. *Индикатор экономии топлива на стр. 129*. При повторном нажатии кнопки режим пониженного расхода топлива выключается.

Если режим пониженного расхода топлива включен:

- При этом переключение на более высокие передачи будет происходить быстрее, а на более низки — с задержкой.
- Блокировка гидротрансформатора будет происходить раньше, а разблокировка позже.
- Педаль акселератора будет менее чувствительна.
- При замедлении электроника автомобиля будет раньше отключать подачу топлива в цилиндры двигателя. Не используйте режим пониженного расхода топлива при буксировке.

## С механической коробкой передач

### С механической коробкой передач



2457824

Для переключения передачи выжмите педаль сцепления до упора, переведите рычаг переключения передач в положение нужной передачи и медленно отпустите сцепление.

Чтобы включить передачу заднего хода, нажмите кнопку на обратной стороне ручки рычага и одновременно сместите рычаг в нужное положение.

Не истирайте сцепление без необходимости. Во время эксплуатации автомобиля полностью выжимайте педаль сцепления.

Не используйте эту педаль в качестве опоры для ступни.

#### **Внимание**

Не рекомендуется держать руку на селекторе диапазонов во время движения.

## **Системы управления автомобилем**

### **Система постоянного полного привода**

Если автомобиль системой полного привода, устанавливаемой по требованию, то эта система функционирует без необходимости какого-либо действия со стороны водителя. Если передние ведущие колеса начинают пробуксовывать, на задние колеса автоматически начинает подаваться передача в соответствии с необходимостью. При большой нагрузке можно услышать небольшой шум в системе сцепления, но это нормально.

При временном отключении системы полного привода начинает мигать индикатор неисправности системы полного привода . Если индикатор загорается на короткое время, а затем снова выключается, значит, система работает нормально и неисправностей нет. Однако если индикатор мигает постоянно, необходимо при первой возможности обратиться в автосервис для устранения неисправности.

Включение данного индикатора указывает на наличие неисправности в системе полного привода. В такой ситуации автомобиль должен пройти обслуживание в автосервисе.

## Тормозные механизмы

### Тормозные механизмы

Тормозная система предназначена для обеспечения торможения автомобиля при самых разных условиях движения.

Автомобиль оборудован передними и задними дисковыми тормозными механизмами и тормозной системой с двухконтурным приводом.

При неисправности одного тормозного контура возможна остановка автомобиля с помощью исправного контура. Но в этом случае увеличивается тормозной путь и требуется большее усилие нажатия на педаль тормоза.

#### ⚠ Предупреждение

При неисправности одного тормозного контура требуется большее усилие при нажатии на педаль тормоза и увеличивается тормозной путь.

Незамедлительно обратитесь на станцию техобслуживания для проверки тормозной системы и проведения необходимого ремонта.

#### ⚠ Предупреждение

Если при нажатии на педаль тормоза ход педали увеличился по сравнению с нормальным ходом, то возможно, что необходим ремонт тормозной системы.

Незамедлительно обратитесь на станцию техобслуживания.

#### Внимание

Во время движения без необходимости не держите ногу на педали тормоза.

Это ведет к ускоренному изнашиванию компонентов тормозных механизмов. Кроме того, это приводит к перегреву тормозов, вызывая увеличение тормозного пути и снижение безопасности движения.

Дополнительный стоп-сигнал (или стоп-сигналы задних фонарей) мигает несколько раз, предупреждая водителей движущихся за вами транспортных средств:

- Хотя тормозные механизмы задействованы, скорость автомобиля превышает определенное значение.
- Если одновременно работает АБС.

### **Влага на тормозных механизмах**

Во время движения по лужам или на автомойке в компоненты тормозных механизмов может попадать влага.

Для восстановления нормального торможения выполните следующее:

1. Оцените дорожную обстановку в отношении автомобилей позади.
2. Продолжайте движение с безопасной скоростью и достаточной дистанцией до автомобилей, едущих сзади и параллельно.
3. Плавно нажмите на педаль тормоза до восстановления нормального торможения.

### **Перегрев тормозных механизмов**

При интенсивном торможении на крутых затяжных спусках может происходить временный перегрев тормозных механизмов. При спуске переключитесь на пониженную передачу. Не допускайте длительных торможений.

#### **△Предупреждение**

После проезда по глубоким лужам, мойки автомобиля или интенсивного торможения на крутых спусках может происходить временное снижение эффективности торможения. Это объясняется наличием влаги в компонентах тормозных механизмов или перегревом.

В случае временного снижения эффективности торможения из-за перегрева выполните следующее:

При спуске переключитесь на пониженную передачу. Не допускайте длительных торможений.

### ⚠Предупреждение

В случае временного снижения эффективности торможения из-за наличия влаги на компонентах тормозных механизмов для восстановления нормального торможения выполните следующее:

1. Оцените дорожную обстановку в отношении автомобилей позади.
2. Продолжайте движение с безопасной скоростью и достаточной дистанцией до автомобилей, едущих сзади и параллельно.
3. Плавно нажмите на педаль тормоза до восстановления нормального торможения.

### ⚠Предупреждение

При появлении шума в тормозных механизмах езда запрещается.

Это может указывать на необходимость ремонта или замены тормозных колодок. Езда с изношенными тормозными колодками может привести к столкновению и травмам.

### **Антиблокировочная тормозная система (ABS)**

Антиблокировочная тормозная система (ABS) предотвращает блокирование колес.

ABS начинает регулировать тормозное давление, как только появляется тенденция к блокированию колеса. Автомобиль продолжает оставаться управляемым даже при очень резком торможении.

Вмешательство системы ABS в управление заметно по импульсу, ощущаемому на педали тормоза, и характерному звуку, издаваемому в процессе регулирования.

Для оптимального торможения удерживайте педаль тормоза в полностью нажатом положении в течение процесса торможения несмотря на пульсацию педали. Не снижайте давления на педаль.

Работа системы ABS сопровождается вибрацией и шумом.

Для оптимальной остановки автомобиля продолжайте нажимать на педаль тормоза, даже если она вибрирует.

Не снижайте усилие нажатия на педаль тормоза.

При запуске автомобиля после включения зажигания могут слышаться механические звуки. Это нормальное явление в процессе включения системы ABS.

См. *Предупреждающий индикатор антиблокировочной тормозной системы (ABS) на стр. 124.*

## Неисправность

### ⚠ Предупреждение

При неисправности ABS колеса могут заблокироваться при более резком, чем обычно торможении. Преимущества ABS при этом становятся недоступны. При резком торможении автомобиль может потерять управляемость и свернуть в сторону.

Немедленно обратитесь на станцию техобслуживания для устранения неисправности.

## Стояночный тормоз



C11D3019A

В вашем автомобиле используется электромеханический стояночный тормоз. Выключатель электромеханического стояночного тормоза расположен на центральной консоли. Электромеханическим стояночным тормозом можно пользоваться даже при выключенном зажигании. Во

избежание разряда аккумуляторной батареи не рекомендуется слишком часто использовать электромеханический стояночный тормоз при выключенном двигателе.



Система оборудована индикатором состояния стояночного тормоза (P) и индикатором неисправности стояночного тормоза.

См. *Индикатор неисправности тормозной системы на стр. 122.* В случае недостаточного напряжения в бортсети включить или выключить электромеханический стояночный тормоз будет невозможно. Перед тем как покинуть автомобиль, убедитесь, индикатор состояния стояночного тормоза горит,

указывая на то, что стояночный тормоз включен.

### **Включение электромеханического стояночного тормоза**

Включить электромеханический стояночный тормоз можно в любой момент после полной остановки автомобиля. Для этого необходимо кратковременно потянуть вверх клавишу его выключателя. После полного включения стояночного тормоза загорится индикатор состояния стояночного тормоза (P). В процессе включения стояночного тормоза индикатор состояния будет мигать, пока тормоз не будет включен полностью. Если индикатор не загорается или не перестает мигать, следует обратиться на СТО для техобслуживания автомобиля. Запрещается эксплуатировать автомобиль, если индикатор состояния стояночного тормоза

постоянно мигает. Обратитесь на станцию техобслуживания. См. *Индикатор неисправности тормозной системы на стр. 122.* При попытке включения электромеханического стояночного тормоза во время движения раздастся предупредительный сигнал зуммера. Движение автомобиля будет замедляться, пока выключатель будет оставаться в вытянутом положении. Если во время торможения отпустить выключатель, стояночный тормоз отключится. Если продолжать вытягивать выключатель до полной остановки автомобиля, электромеханический стояночный тормоз останется включенным. Если индикатор состояния стояночного тормоза (P) постоянно мигает, стояночный тормоз включен или отключен неполностью, либо имеется неисправность

электромеханического стояночного тормоза. Если индикатор постоянно мигает, выключите и попробуйте снова включить электромеханический стояночный тормоз. Если мигание индикатора не прекратилось, эксплуатацию автомобиля следует приостановить. Обратитесь на станцию техобслуживания. Если горит предупредительный индикатор стояночного тормоза, это указывает на то, что блок управления EPB обнаружил ошибку другой системы и работает в режиме ограниченных функций. Чтобы включить электромеханический стояночный тормоз при горящем сигнализаторе, потяните вверх и удерживайте клавишу выключателя стояночного тормоза. При горящем сигнализаторе на полное включение электромеханического

стояночного тормоза может потребоваться больше времени.



Продолжайте удерживать клавишу выключателя в вытянутом состоянии, пока индикатор состояния стояночного тормоза (P) не загорится постоянным светом. Если горит предупредительный индикатор стояночного тормоза, обратитесь за помощью на станцию техобслуживания. Если не удастся включить электромеханический стояночный тормоз, следует заблокировать задние колеса автомобиля, чтобы предотвратить возможность его самопроизвольного скатывания.

### **Выключение электромеханического стояночного тормоза**

Чтобы выключить электромеханический стояночный

тормоз, переведите ключ зажигания в положение ON/START, выжмите педаль рабочего тормоза и кратковременно нажмите клавишу выключателя стояночного тормоза. При попытке выключения электромеханического стояночного тормоза без нажатия педали рабочего тормоза раздастся предупредительный звук гонга и загорится индикатор "Нажмите педаль тормоза" . Если индикатор состояния стояночного тормоза (P) не горит, электромеханический стояночный тормоз отключен.



Если горит сигнализатор неисправности, это указывает на то, что блок управления электромеханическим стояночным тормозом обнаружил ошибку

другой системы и работоспособность стояночного тормоза будет ограничена. Чтобы выключить электромеханический стояночный тормоз при горящем индикаторе, нажмите и удерживайте клавишу выключателя стояночного тормоза.

При горящем индикаторе на выключение электромеханического стояночного тормоза может потребоваться больше времени. Продолжайте удерживать клавишу выключателя в вытянутом состоянии, пока индикатор состояния стояночного тормоза (P) не погаснет. Если индикатор горит, обратитесь за помощью на станцию техобслуживания.

**Примечание**

Движение с включенным стояночным тормозом может привести к перегреву тормозной системы и преждевременному износу или повреждению ее деталей. Прежде чем трогаться с места, убедитесь, что стояночный тормоз полностью отключен и сигнализатор неисправности тормозной системы не горит.

**Автоматическое выключение электромеханического стояночного тормоза**

Электромеханический стояночный тормоз отключается автоматически во время движения автомобиля, при включении передачи переднего или заднего хода и при трогании с места. Избегайте резкого трогания с места, если включен электромеханический стояночный тормоз. Это поможет продлить срок службы тормозных накладок.

**⚠ Предупреждение**

При неправильном включении стояночного тормоза автомобиль может неожиданно покатиться. Обратитесь на СТО для проведения регулировки.

**Внимание**

Запрещается движение автомобиля с включенным стояночным тормозом.

Это может привести к перегреву стояночного тормоза или его преждевременному изнашиванию. В этом случае может потребоваться замена тормозных механизмов, а также возможно повреждение других частей автомобиля.

**Внимание**

Не ставьте и не перемещайте автомобиль над горячими материалами.

При контакте таких материалов с горячими частями системы выпуска отработанных газов снизу автомобиля возможно возгорание.

## Системы контроля движения

### Электронная система стабилизации (ESC)

#### Внимание

Если вы решили установить зимнюю резину на автомобиль, используйте только резину, рекомендуемую автосервисом.

Использование зимних шин несоответствующего типа может негативно повлиять на производительность системы курсовой устойчивости.

Для получения информации об имеющихся в наличии зимних шинах и для подбора соответствующего типа шин обратитесь в авторизованный сервис-центр.

ESC - это электронная система стабилизации автомобиля и дополнительная система безопасности вождения. Она помогает избежать возникновения опасных ситуаций за счет торможения колес или уменьшения крутящего момента двигателя. Этим достигается устойчивость автомобиля в ситуации, когда он становится крайне неустойчивым, например, в таких условиях, как резкое прохождение поворота или быстрая смена ряда движения. Функция ESC автоматически включается, когда автомобиль переходит в крайне неустойчивое состояние. В обычных условиях вождения система ESC не действует.

При включении зажигания начинают гореть сигнализатор активности ESC и индикатор отключения этой системы. Примерно через 4 секунды они отключаются.

Сигнализатор активности ESC мигает в процессе работы этой системы. Постоянное горение индикатора указывает на наличие неисправности в системе. В этом случае необходимо как можно скорее обратиться в автосервис.

*См. Индикатор электронной системы динамической стабилизации (ESC) на стр. 126.*

#### Внимание

Включение сигнализатора активности ESC указывает на неисправность системы ESC. Срочно обратитесь за помощью на станцию техобслуживания.

### **Функция гидроусилителя тормозов**

Когда система ESC распознает чрезвычайную ситуацию, требующую резкого торможения, она автоматически повышает тормозное давление на колеса.

### **Функция активной защиты от опрокидывания**

Эта функция является частью системы ESC. Если при движении автомобиль становится чрезвычайно неустойчивым, то данная функция помогает ему сохранить нормальную устойчивость.

### **Система контроля тягового усилия (TCS)**

Система контроля тягового усилия предотвращает пробуксовывание ведущих колес независимо от дорожных условий и сцепления шин. Как только хотя бы одно ведущее колесо начинает буксовать, мощность двигателя снижается и буксующее колесо замедляет свое вращение. Это позволяет улучшить управляемость автомобиля и эффективность использования привода, особенно, при движении по снегу или льду, а также по мокрой или скользкой дороге.

### **Функция стабилизации прицепа (TSA)**

Управлять виляющими на ходу автопоездами трудно. Данная функция обнаруживает виляние и снижает скорость автопоезда до тех пор, пока не прекратится раскачка. Снижение скорости достигается за счет уменьшения крутящего момента двигателя и увеличения давления в тормозах всех колес.

### **Система помощи при трогании на подъеме (HSA)**

Эта система помогает предотвратить скатывание назад при трогании вверх по склону.

Если автомобиль установлен вверх по склону, при нажатии на педаль акселератора и отпускания педали тормоза тормоз продолжает действовать еще примерно 2 секунды.

### **Кнопка выключения ESC**



C11E3005A

Система ESC может быть выключена нажатием кнопки "ESC OFF", находящейся в центре приборной панели.

Повторное нажатие кнопки выключения ESC при отключенной системе ESC (горит индикатор выключения ESC) приводит к возобновлению работы системы, что сопровождается отключением индикатора выключения ESC на приборной панели.

### Внимание

Включение системы ESC для корректировки устойчивости автомобиля снижает его скорость и позволяет больше внимания уделять дороге.

Система ESC является единственным вспомогательным устройством автомобиля. Когда параметры движения автомобиля выходят за рамки физических ограничений, он теряет управляемость. Не следует полностью полагаться на данную систему. Соблюдайте правила безопасного вождения.

Во время работы системы ESC можно слышать некоторый шум или чувствовать вибрацию от педали тормоза или других релевантных систем. Это может быть вызвано изменением давления в соответствующих системах.

### Система помощи при движении вниз (DCS)



C11E3006A

При движении на крутом спуске эта функция позволяет двигаться с низкой скоростью без использования педали тормоза, позволяя сосредоточиться на рулевом управлении. Эта удобная функция предназначена только для движения на спуске с большим уклоном.

Чтобы активировать систему помощи при движении вниз, нажмите соответствующую кнопку в центре приборной панели. Нажатие данной кнопки приводит данную систему в готовность. Загорается зеленый индикатор активности системы помощи при движении вниз. Этот индикатор мигает все время работы данной системы.

Чтобы выключить систему DCS, снова нажмите кнопку выключателя DCS. Индикатор активности DSC погаснет.

Мигание желтого сигнализатора неготовности системы помощи при движении вниз указывает на неготовность системы к работе, а постоянное горение этого сигнализатора свидетельствует о наличии неисправности в системе.

*См. Индикатор системы помощи при движении вниз на стр. 124.*

**Внимание**

Включение сигнализатора неготовности системы помощи при движении вниз указывает на неисправность этой системы. Срочно обратитесь за помощью на станцию техобслуживания.

**Условия включения системы помощи при движении вниз**

1. Необходимо нажать кнопку включения системы помощи при движении вниз (загорится зеленый индикатор активности системы).
2. Спуск с уклоном определенной величины.
3. Движение со скоростью не более 50 км/ч.

(Система помощи при движении вниз не работает на скорости более 50 км/ч, даже если нажата кнопка выключателя DCS. Система снова включится, как только скорость движения автомобиля после превышения отметки 50 км/ч снизится вновь до 30 км/ч.)

4. Педаль акселератора или тормоза не нажаты.  
(Система помощи при движении вниз не включается при нажатой педали акселератора или тормоза.)

**Внимание**

Система помощи при движении вниз рассчитана на спуск с большим уклоном в условиях бездорожья.

Неоправданное использование системы DCS может привести к выходу из строя тормозной системы или системы ESC. Не используйте систему помощи при движении вниз на обычных дорогах.

Во время работы системы помощи при движении вниз возможно появление сильных вибраций или шума в тормозной системе. Это нормально.

## Круиз-контроль

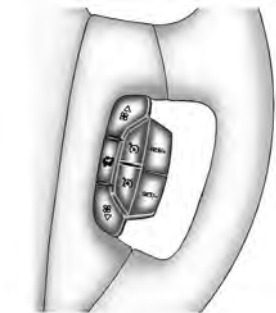

TEL075A

Если автомобиль оборудован системой круиз-контроля, то можно поддерживать постоянную скорость автомобиля около 40 км/ч, не нажимая на педаль акселератора. Это существенно облегчает вождение в длительных поездках. Круиз-контроль не работает на скорости ниже 40 км/ч.

При включении тормозов или нажатии кнопки  круиз-контроль выключается.

Если при включенном круиз-контроле антипротибуксовочная система начинает ограничивать частоту вращения колес, то круиз-контроль выключается. Можно снова включить круиз-контроль, когда дорожная обстановка позволит его безопасное использование.

### Внимание

Использование круиз-контроля может представлять опасность там, где нет возможности безопасно двигаться с постоянной скоростью. Поэтому не включайте круиз-контроль на извилистых дорогах и в условиях напряженного дорожного движения.

Использование круиз-контроля может представлять опасность на скользкой дороге. На таких дорогах быстрое изменение сцепления шин с дорогой может вызвать излишнюю пробуксовку колес, что приведет к потере контроля над автомобилем. Не включайте круиз-контроль на скользкой дороге.

## Настройка круиз-контроля

1. Для включения круиз-контроля нажмите кнопку , расположенную справа от рулевого колеса.
2. Разгоните автомобиль до нужной скорости.
3. Нажмите кнопку "SET/-" и отпустите. Загорится сигнализатор, расположенный на панели комбинации приборов, который указывает на то, что круиз-контроль включен.
4. Уберите ногу с педали акселератора.

### Внимание

Если оставить круиз-контроль включенным, когда он не нужен, случайное нажатие кнопки может вызвать его активацию. Это может быть неожиданно и стать причиной потери контроля над автомобилем. Поэтому обязательно выключайте круиз-контроль при отсутствии необходимости в его использовании.

## Вызов из памяти сохраненного значения скорости

Предположим, что Вы установили нужную скорость круиз-контроля, а затем нажали на тормозную педаль, или нажали кнопку . При этом, естественно, круиз-контроль выключится. Однако снова устанавливать скорость круиз-контроля не нужно. После достижения скорости 40 км/ч или выше можно быстро нажать кнопку "RES/+".

Круиз-контроль вернется к выбранной ранее скорости и станет ее поддерживать.

При удержании кнопки "RES/+", автомобиль будет разгоняться до тех пор, пока вы не отпустите кнопку, или не нажмете на педаль тормоза, или кнопку . Поэтому не следует удерживать кнопку "RES/+", если не требуется повышение скорости.

### **Увеличение скорости во время использования круиз-контроля**

Предусмотрено два способа увеличения скорости:

- Для увеличения скорости нажмите на педаль акселератора. Нажмите кнопку "SET/-", затем отпустите ее и педаль акселератора. При этом устанавливается новая скорость круиз-контроля.
- Нажмите кнопку "RES/+". Удерживайте ее в этом положении до установки нужной скорости, затем отпустите кнопку. Чтобы увеличить скорость на очень небольшую величину, очень быстро нажмите и отпустите кнопку "RES/+". При таком способе скорость увеличивается примерно на 2 км/ч. Такой способ ускорения действует только после

включения круиз-контроля нажатием кнопки "SET/-".

### **Снижение скорости во время использования круиз-контроля**

Предусмотрено два способа снижения скорости при использовании круиз-контроля:

- Нажимайте кнопку "SET/-", пока скорость не снизится до нужной величины, а затем отпустите ее.
- Чтобы уменьшить скорость на очень небольшую величину, быстро один раз нажмите кнопку "SET/-". После такого действия скорость снижается примерно на 2 км/ч.

### **Выполнение обгона другого автомобиля во время использования круиз-контроля**



Для повышения скорости нажмите на педаль акселератора. Автомобиль снижает скорость до установленного ранее значения, когда водитель уберет ногу с педали акселератора.

## Использование круиз-контроля на склонах

Порядок использования круиз-контроля на холмистой местности зависит от скорости и загрузки автомобиля, а также от крутизны уклона. На затяжном подъеме для поддержания скорости может потребоваться использование педали акселератора. На спуске для снижения скорости может потребоваться использование тормозов или переключение на пониженную передачу. При нажатии на тормозную педаль, естественно, круиз-контроль выключается. Для многих водителей такой режим движения неудобен и они не используют круиз-контроль на затяжных уклонах.

## Выключение круиз-контроля

Предусмотрено несколько способов выключения круиз-контроля:

- Слегка нажмите педаль тормоза или кнопку , или педаль сцепления, если коробка передач механическая.
- Нажмите кнопку  на панели круиз-контроля.

## Удаление заданного значения скорости из памяти

При выключении круиз-контроля или выключении зажигания установленная скорость круиз-контроля не сохраняется.

## Система обнаружения объектов

### Ультразвуковая система помощи при парковке

### Система помощи при парковке передним и задним ходом

Система помощи при парковке помогает водителю во время движения передним и задним ходом путем оповещения об обнаружении какого-либо объекта между автомобилем и препятствием.

Система определяет расстояние с помощью датчиков, расположенных в переднем и заднем бамперах.

Система включается автоматически при включении зажигания.

### Примечание

При переключении на передачу R (задний ход) активируются и передние, и задние датчики.

Если рычаг переключения не находится в положении R, активируются только передние датчики.

Если автомобиль приближается к препятствию спереди или сзади, система выдает последовательность звуковых сигналов. Интервал между сигналами уменьшается с уменьшением расстояния до препятствия.

Система отключается, если скорость автомобиля превышает 25 км/ч.



C11D2005A

Чтобы активировать систему, нажмите кнопку системы помощи при парковке на приборной панели. Загорится индикатор в кнопке.

При повторном нажатии кнопки система отключается, и индикатор гаснет.

### Система помощи при парковке задним ходом

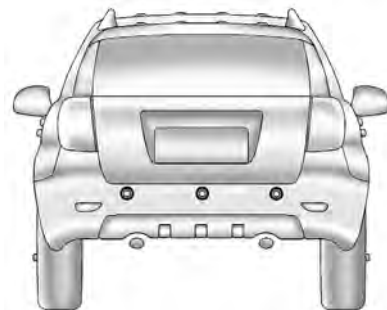

2491135

Система помощи при парковке помогает водителю во время движения задним ходом путем оповещения об обнаружении какого-либо объекта позади автомобиля.

Эта система автоматически включается, если замок зажигания находится в положении "ON", а рычаг переключателя передач переведен в положение "R".

Данная система отключается, если скорость автомобиля превышает 25 км/ч .

После перехода к передаче "R" включается звуковой сигнал тревоги, что указывает на обычное состояние.

### **Предупреждающий звуковой сигнал**

По звуковому предупреждающему сигналу можно оценить расстояние между автомобилем и препятствием.

**Предупреждающий сигнал при движении вперед**

<b>Зона предупреждения</b>	<b>Зона 1</b>	<b>Зона 2</b>	<b>Зона 3</b>
Зона обнаружения	100–81 см	80–41 см	менее 40 см
Предупреждающий звуковой сигнал	редкие гудки	частые гудки	непрерывный сигнал

**Предупреждающий сигнал при движении назад**

<b>Зона предупреждения</b>	<b>Зона 1</b>	<b>Зона 2</b>	<b>Зона 3</b>
Зона обнаружения	120–81 см	80–41 см	менее 40 см
Предупреждающий звуковой сигнал	редкие звонки	частые звонки	непрерывный сигнал

**Примечание**

Предупреждающий индикатор системы помощи при парковке может загораться, если датчики загрязнены.

Если предупреждающий индикатор загорелся из-за загрязнения датчиков, вымойте датчики мягкой губкой и чистой водой.

Если предупреждающий сигнал после очистки датчиков не исчезает, при первой возможности обратитесь в автосервис для устранения неисправности.

**Внимание**

Возникновение следующих условий указывает на наличие неисправности в системе помощи при парковке. Срочно обратитесь за помощью на станцию техобслуживания.

- Сигнализатор системы помощи при парковке включается во время движения.
- Звуковой сигнал тревоги включается 6 раз подряд при отсутствии препятствий рядом с задним бампером.

**Внимание**

Систему помощи при парковке следует рассматривать только как вспомогательную функцию. Водитель должен обязательно пользоваться зеркалом заднего вида.

Звуковой сигнал предупреждения может меняться в зависимости от объекта.

Звуковой сигнал предупреждения может не подаваться, если датчик замерз или запачкан пылью или грязью.

Возможна поломка системы помощи при парковке при движении по неровным поверхностям, например, по просеке, гравийной или неровной дороге или при движении под уклон.

Не трогайте и не царапайте поверхность датчика. Это может повредить покрывающий слой.

Система помощи при парковке может не распознать острые объекты, толстую зимнюю одежду или губчатый материал, поглощающий звук.

### Внимание

При наложении внешних звуковых сигналов (металлический звук или шум воздушного тормоза тяжелых грузовых автомобилей) в системе помощи при парковке возможны сбои.

Очищайте загрязненные датчики с помощью мягкого губчатого материала и чистой воды.

Продолжайте пользоваться зеркалами или поверните голову. Во время заднего хода следует придерживаться обычных мер предосторожности.

Не нажимайте и не стучите по датчикам, а также избегайте попадания на них воды под высоким давлением (во время мойки), так как это может повредить датчики.

В случае парковки автомобиля возможно столкновение верхней частью автомобиля, прежде чем сработают датчики. Поэтому во время парковки пользуйтесь зеркалами заднего вида или поворачивайте голову, чтобы контролировать пространство позади автомобиля.

### Камера заднего вида (RVC)

Система RVC облегчает процесс управления автомобилем при движении задним ходом, отображая на дисплее участок за автомобилем. Когда ключ находится в положении ON/START и водитель переключает передачу на R (задний ход), на экран ЖК-дисплея автоматически выводится видеоизображение.

При переключении с R на другую передачу видеоизображение автоматически убирается с экрана.

**△Предупреждение**

Система камер заднего вида (RVC) не заменяет собственного зрения водителя.

Система RVC не может:

- Обнаруживать объекты, находящиеся вне поля зрения камеры, под бампером или под автомобилем.
- Распознавать детей, пешеходов, велосипедистов и животных.

Нельзя двигаться задним ходом, ориентируясь только по экрану системы RVC, или пользоваться экраном при перемещении задним ходом на большие расстояния и с большой скоростью, а также когда возможен проезд других автомобилей в поперечном направлении. Расстояние, оцениваемое по экрану, отличается от реального.

**△Предупреждение**

Если не соблюдать надлежащую осторожность при движении задним ходом, возможно столкновение с другим автомобилем, ребенком, пешеходом, велосипедистом, животным, которое может повлечь за собой повреждение автомобиля, травмирование и даже гибель людей. Несмотря на то, что ваш автомобиль оснащен системой RVC, перед началом движения задним ходом обязательно тщательно проверяйте зону сзади автомобиля и вокруг него.

**Включение камеры заднего вида**

Включение и выключение системы камеры заднего вида Когда ключ находится в положении ON/START и водитель переключает передачу на R (задний ход), при нажатии на клавишу CAM (Камера) в информационно-развлекательной системе на экран ЖК-дисплея выводится видеоизображение.

## Местоположение камеры заднего вида

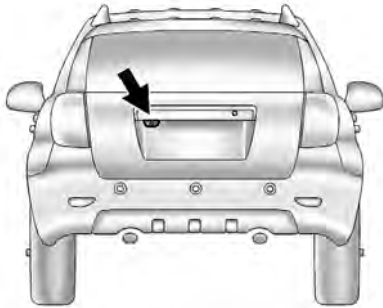

2265025

Камера заднего вида находится в задней части автомобиля.

Область обзора камеры ограничена и не охватывает предметы, расположенные в углах и под бампером. Отображаемая зона обзора может меняться в зависимости от ориентации автомобиля и состояния дорожного покрытия. Оценка расстояния по изображению на экране может отличаться от реального расстояния до препятствия.

### Если система работает не так, как ожидается

Система RVC может не работать должным образом или передаваемое ей изображение может быть недостаточно четким в следующих обстоятельствах:

- Система RVC выключена.
- В условиях низкой освещенности.
- В объектив камеры попадает солнечный свет или свет фар другого автомобиля,

- Объектив камеры покрыт льдом, снегом или грязью. Очистите объектив, промойте его водой и вытрите мягкой тканью.
- Задняя часть автомобиля была повреждена в результате ДТП. Положение и угол установки камеры могли сбиться, камера могла быть повреждена. Проверьте исправность, положение и угол установки камеры на СТО.
- Наблюдаются резкие перепады температуры.

## Топливо

### Сорта топлива для бензиновых двигателей

Рекомендуемое топливо

Использование топлива, качество которого не соответствует действующему Техническому регламенту (директива №118 от 27.02.2008 с поправками от 30.12.2008 №1076) может привести к повреждению двигателя и аннулированию гарантии.

Обязательно используйте неэтилированный бензин с октановым числом 95.

Качество топлива и содержащиеся в нем присадки оказывают существенное влияние на мощность двигателя, динамику автомобиля и ресурс двигателя.

Топливо с низким октановым числом может вызывать детонацию в двигателе.

#### Внимание

Использование топлива с октановым числом ниже 95 может привести к выходу двигателя из строя. (В некоторых странах допускается использовать неэтилированный бензин с октановым числом 91. За разъяснениями рекомендуем обратиться в авторизованный сервис-центр.)

Использование этилированного топлива приводит к повреждению системы выпуска отработанных газов и к потере права на гарантию.

#### Примечание

Для предотвращения случайного использования этилированного бензина на Вашем автомобиле предусмотрена заливная горловина топливного бака меньшего диаметра, чем диаметр наконечника заправочного пистолета для этилированного бензина.

Запрещается использовать метанол (метилловый спирт).

Для заправки автомобиля запрещается использовать топливо, содержащее метанол.

Использование такого топлива приводит к ухудшению эксплуатационных характеристик автомобиля и повреждению компонентов системы питания топливом.

### Внимание

Использование метанола может повредить систему питания топливом. Подобное нарушение правил эксплуатации автомобиля может привести к аннулированию гарантии.

Использование автомобиля в других странах при поездках за рубеж:

Соблюдайте все правовые нормы по регистрации и страхованию.

Удостоверьтесь в наличии подходящего топлива.

### Присадки к топливу

В бензине должны содержаться моющие присадки, которые способствуют предотвращению образования отложений в двигателе и топливной системе. Чистые топливные форсунки и впускные клапаны обеспечивают правильное функционирование системы контроля токсичности выхлопных газов. В некоторых типах бензина содержится недостаточное количество присадок, чтобы обеспечить чистоту топливных форсунок и впускных клапанов. Чтобы компенсировать этот недостаток моющей способности, рекомендуется добавлять в топливный бак средство для обработки топливной системы GM Fuel System Treatment PLUS (ACDelco деталь № 88861013) при каждой замене моторного масла или через каждые 15 000 км, в зависимости от того, что наступит раньше.

В вашем регионе могут быть доступны сорта бензина, содержащие окислители, как например, эфиры и этанол. Однако, сорта топлива, содержащие более 15% этанола, как например, E85 (85% этанола), или свыше 15% МТБЭ (эфир), не должны применяться на автомобилях, не рассчитанных на применение такого топлива.

### Примечание

Этот автомобиль не рассчитан на применение топлива, содержащего метанол. Не используйте топливо, содержащее метанол. Он может вызывать коррозию металлических деталей топливной системы, а также повреждать пластиковые и резиновые детали. Такие повреждения не будут покрываться гарантией на автомобиль.

Некоторые сорта бензина могут содержать повышающую октановое число присадку под названием метилциклопентадиенил-трикарбонил марганца (ММТ).

Поинтересуйтесь у служащего АЗС, содержит ли продаваемый бензин ММТ. Использовать такой бензин не рекомендуется.

Топливо, содержащее ММТ, может сократить срок службы свечей зажигания и ухудшить характеристики системы контроля токсичности выхлопных газов.

Может загореться лампа индикатора неисправности. Если такое произойдет, обратитесь к дилеру для техобслуживания.

## **Сорта топлива для дизельных двигателей**

Для эксплуатации дизельного двигателя необходимо использовать только имеющееся в продаже дизельное топливо, соответствующее действующим требованиям Технического регламента (директива №118 от 27.12.2008 с поправками от 30.12.2008 №1076). Использование другого топлива может привести к повреждению двигателя и аннулированию гарантии.

Не используйте дизельное топливо для судовых двигателей, топливо коммунально-бытового назначения, биодизельное топливо (такое, как рапсовое масло или биодизель) в чистом или разбавленном виде, аквазол и подобные дизельно-водные эмульсии.

Текучесть и фильтруемость дизельного топлива зависит от температуры.

В зимний период на рынке доступно дизельное топливо с улучшенными низкотемпературными свойствами. Перед запуском двигателя в холодное время года убедитесь в том, что бак заполнен зимним топливом.

## Заправка топливного бака

### Внимание

Использование топлива неподходящего сорта или добавление в топливный бак неправильных присадок может вызывать серьезные повреждения двигателя и каталитического нейтрализатора.

Для дозаправки топливом используйте только топливо (бензин или дизельное топливо), предписанное для данного автомобиля. При заправке бензином автомобиля с дизельным двигателем возможно серьезное повреждение автомобиля. Если автомобиль оборудован дизельным двигателем, то нужную марку топлива можно узнать, посмотрев информацию на крышке заливной горловины топливного бака.

В целях безопасности канистры, насосы и шланги должны быть надлежащим образом заземлены. Разряд статического электричества может вызвать воспламенение паров бензина. Это может привести к ожогам и повреждению автомобиля.

### ⚠ Опасность

Перед заправкой топлива выключите двигатель и дополнительные отопители, имеющие собственные камеры сгорания. Отключите мобильные телефоны.

Возможно воспламенение паров топлива электромагнитными волнами или током мобильного телефона.

Топливо является легковоспламеняющимся и взрывоопасным веществом. Не курите. Не допускайте открытого огня и искрообразования. Во время заправки соблюдайте инструкции и правила техники безопасности заправочной станции.

Перед открытием крышки топливного бака или прикосновением к заправочному пистолету снимите электростатический заряд с рук прикосновением к чему-либо, снимающему статические заряды.

При заправке не предпринимайте никаких действий, которые могут привести к возникновению электростатического разряда, например, не садитесь в автомобиль и не выходите из него. Электростатический разряд может воспламенить пары топлива.

### ⚠ Опасность

При появлении в салоне автомобиля запаха топлива немедленно устраните причину неисправности на станции техобслуживания.

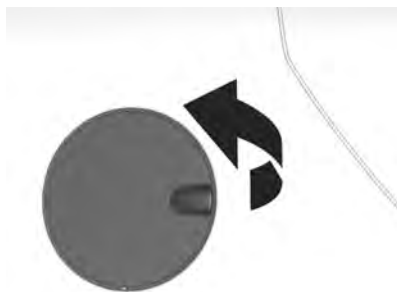

C11E3003A

Откидная крышка топливного бака расположена с левой стороны автомобиля сзади.

1. Заглушите двигатель.
2. Отоприте дверь, нажав переключатель блокировки замка двери на облицовке двери водителя.
3. Откройте дверцу топливного бака.

4. Медленно поверните крышку заправочной горловины против часовой стрелки. В случае появления шипящего звука дождитесь его прекращения, прежде чем полностью отвинчивать крышку.



C11E3004A

5. Снимите крышку. Крышка привязана к шарниру.
6. После заправки закройте крышку. Поверните крышку по часовой стрелке до щелчка.

7. Плотно закройте и защелкните откидную крышку топливного бака.

**Примечание**

Если в холодную погоду откидная крышка топливного бака не открывается, слегка постучите по крышке. Затем попытайтесь открыть еще раз.

**Внимание**

Перелившееся топливо следует немедленно вытереть.



## Уход за автомобилем

Общая информация .....	335
Проверка автомобиля .....	337
Замена лампы .....	365
Электрооборудование .....	369
Автомобильный инструмент .....	375
Колеса и шины .....	377
Запуск двигателя от дополнительной аккумуляторной батареи .....	400
Буксировка .....	403
Внешний вид .....	408

## Общая информация

### Аксессуары и модернизация автомобиля

Мы рекомендуем использовать только оригинальные и разрешенные для применения на Вашем автомобиле детали и аксессуары. Мы не рекомендуем применение и не гарантируем надежность другой продукции, даже если она официально сертифицирована.

Не допускается вносить изменения в систему электрооборудования, например модифицировать электронные блоки управления (заменять компоненты или модифицировать программное обеспечение).

### Внимание

Не вносите изменения в автомобиль. Это может негативно сказаться на эксплуатационных качествах, сроке службы и безопасности автомобиля, а гарантийные обязательства могут оказаться недействительными при возникновении каких-либо проблем, связанных с этими изменениями.

## Хранение автомобиля

### Длительное хранение

Если автомобиль не будет использоваться несколько месяцев:

- Вымойте автомобиль и нанесите воск.
- Проверьте наличие слоя воска в моторном отсеке и на днище автомобиля.

- Очистите и защитите резиновые уплотнители.
- Замените моторное масло.
- Слейте жидкость из бачка стеклоомывателя.
- Проверьте состояние защиты от замерзания и антикоррозионной защиты.
- Установите давление в шинах, предписанное для полной загрузки.
- Оставьте автомобиль в сухом и хорошо проветриваемом месте. В случае механической коробки передач установите первую или заднюю передачу. В случае автоматической коробки передач установите переключатель в положение P. Примите меры, чтобы автомобиль не скатывался.
- Не включайте стояночный тормоз.
- Откройте капот, закройте все двери и запирайте автомобиль.

- Снимите зажим с минусового контакта аккумуляторной батареи автомобиля. Убедитесь, что все системы, включая противоугонную, отключены.
- Закройте капот.

### **Ввод в эксплуатацию**

Когда вы захотите снова воспользоваться автомобилем:

- Подключите зажим к минусовой клемме аккумуляторной батареи автомобиля. Включите электростеклоподъемники.
- Проверьте давление в шинах.
- Заполните бачок стеклоомывателя.
- Проверьте уровень моторного масла.
- Проверьте уровень охлаждающей жидкости.
- При необходимости установите на место номерной знак.

### **Утилизация отслужившего автомобиля**

Информация о центрах утилизации отработавших срок службы автомобилей и способах утилизации содержится на нашем веб-сайте. Вам лишь остается доверить эту работу соответствующему центру.

## Проверка автомобиля

### Обслуживание автомобиля собственными силами



TDL065A

#### ⚠ Предупреждение

Проверки в моторном отсеке можно выполнять только при выключенном зажигании.

Вентилятор радиатора может заработать даже при выключенном зажигании.

#### ⚠ Предупреждение

В системе зажигания используется очень высокое напряжение. Не касайтесь этих узлов.

### Капот

#### Открытие

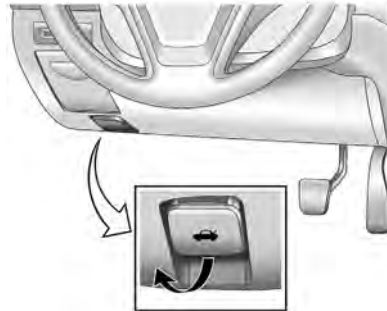

2203362

1. Потяните за расцепляющий рычаг и верните его в исходное положение.



C11E2080A

2. Под передним краем капота найдите и потяните вверх рычаг отпирания капота.
3. Аккуратно поднимите капот. Две газонаполненные стойки поддерживают капот в открытом состоянии.

**Внимание**

Если двигатель не успел остыть, не касайтесь никаких элементов, кроме губчатой набивки рукоятки стержня поддержки капота.

**Закрывание****Порядок закрытия капота**

1. Закрывая капот соблюдайте осторожность, чтобы у Вас или других людей под крышкой капота не оказались руки и другие части тела.
2. Закройте капот, отпустив его на высоте около 30 см.
3. Убедитесь в плотном закрытии капота.

**⚠Предупреждение**

Перед началом движения проверьте надежно ли закрыт капот, потянув за передний край капота.

Запрещается тянуть за рукоятку отпирания капота при движении автомобиля.

Запрещается движение автомобиля с открытым капотом. Открытый капот закрывает передний обзор.

Движение с ограниченным передним обзором может привести к столкновению и повлечь за собой повреждение Вашего автомобиля или иной материальный ущерб, а также стать причиной травмы или даже гибели людей.

## Общий вид моторного отсека

### 2.4 DOHC - левостороннее управление

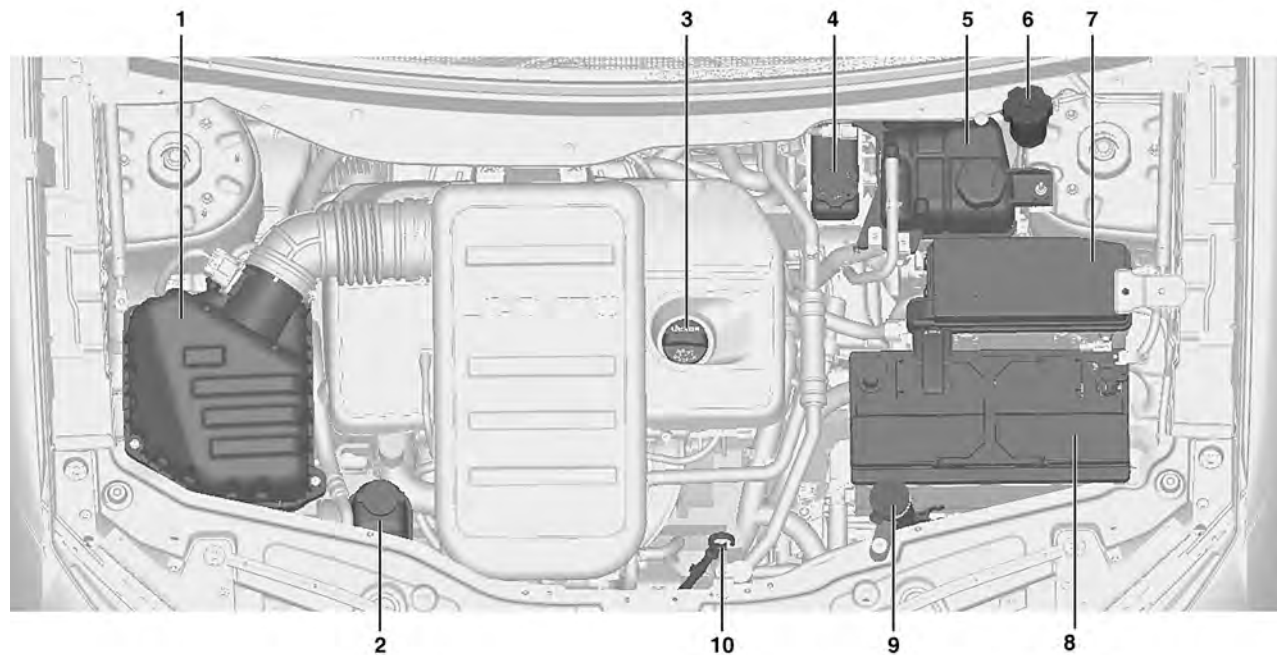

## 2.4 DOHC - правостороннее управление

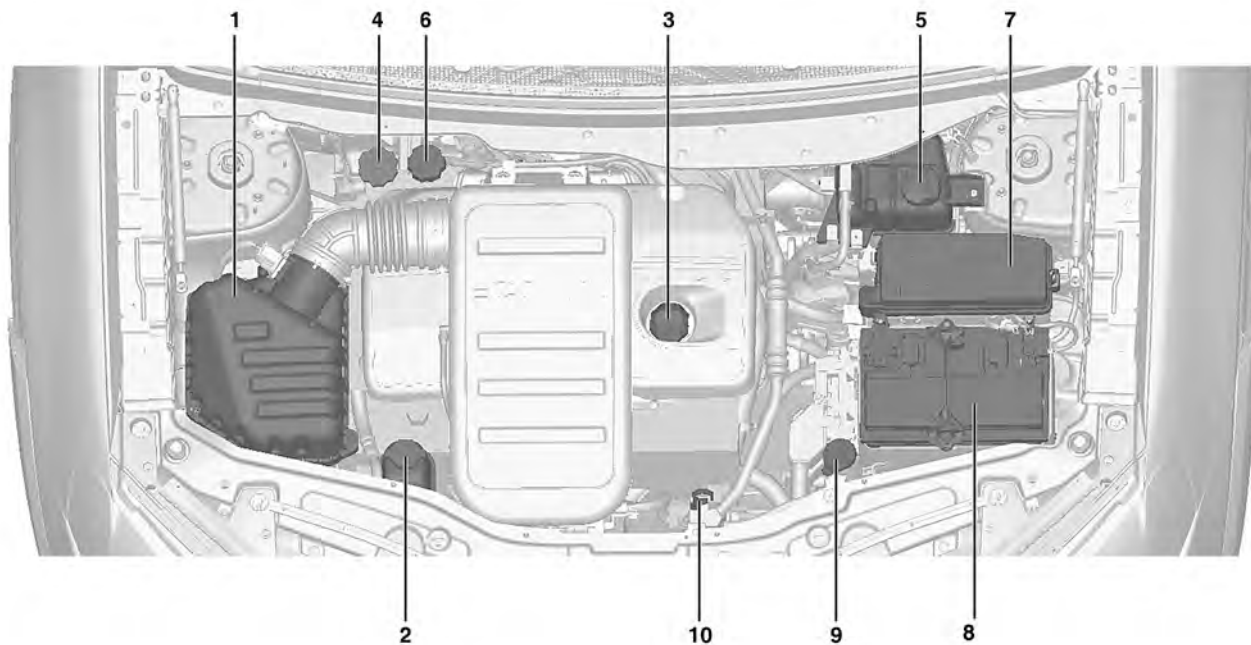

## 3.0 DOHC - левостороннее управление

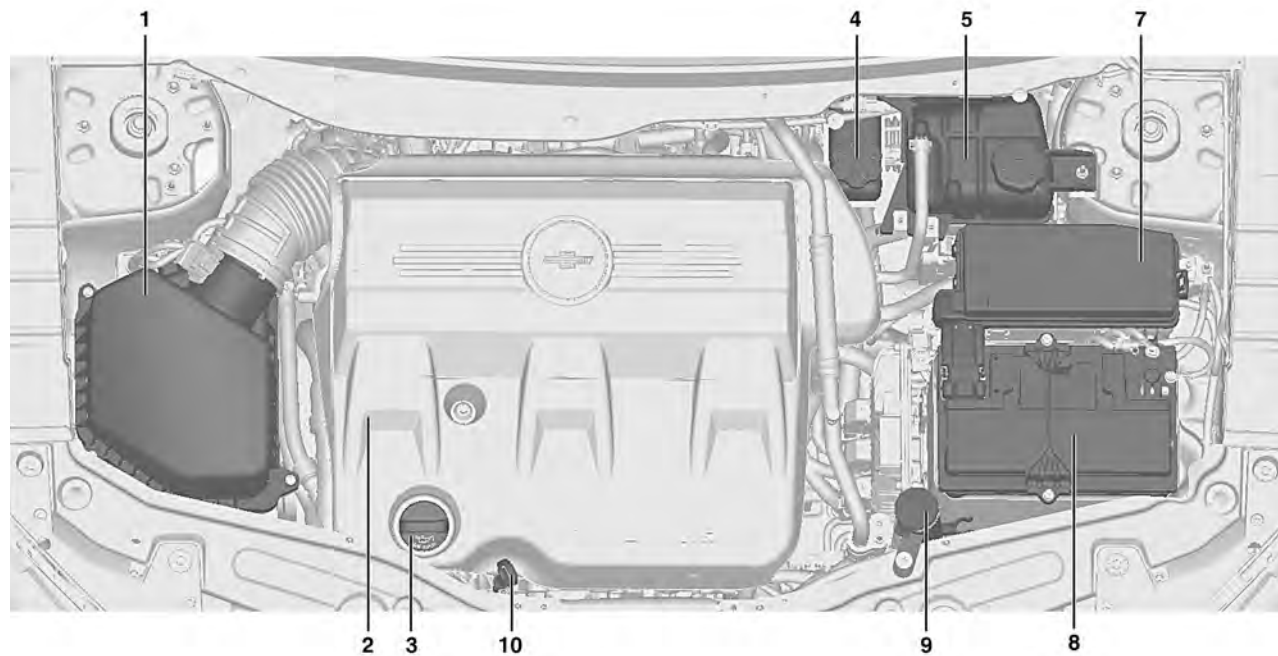

### 3.0 DOHC - правостороннее управление

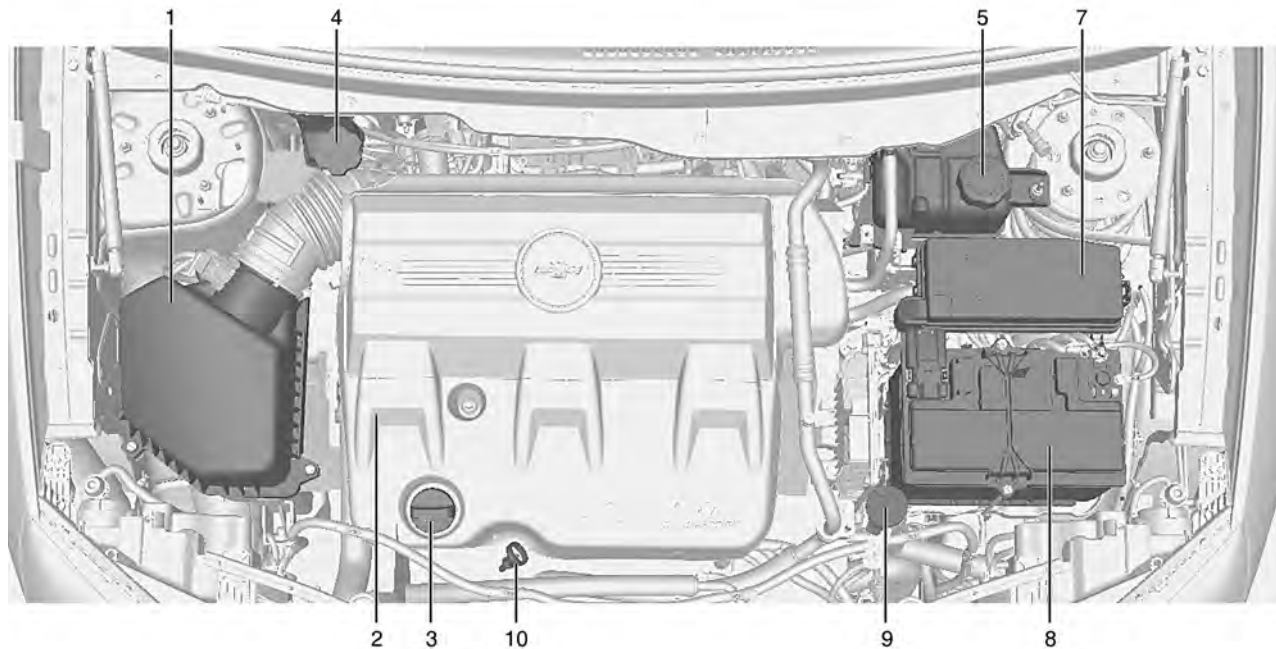

## Дизельный двигатель - левостороннее управление

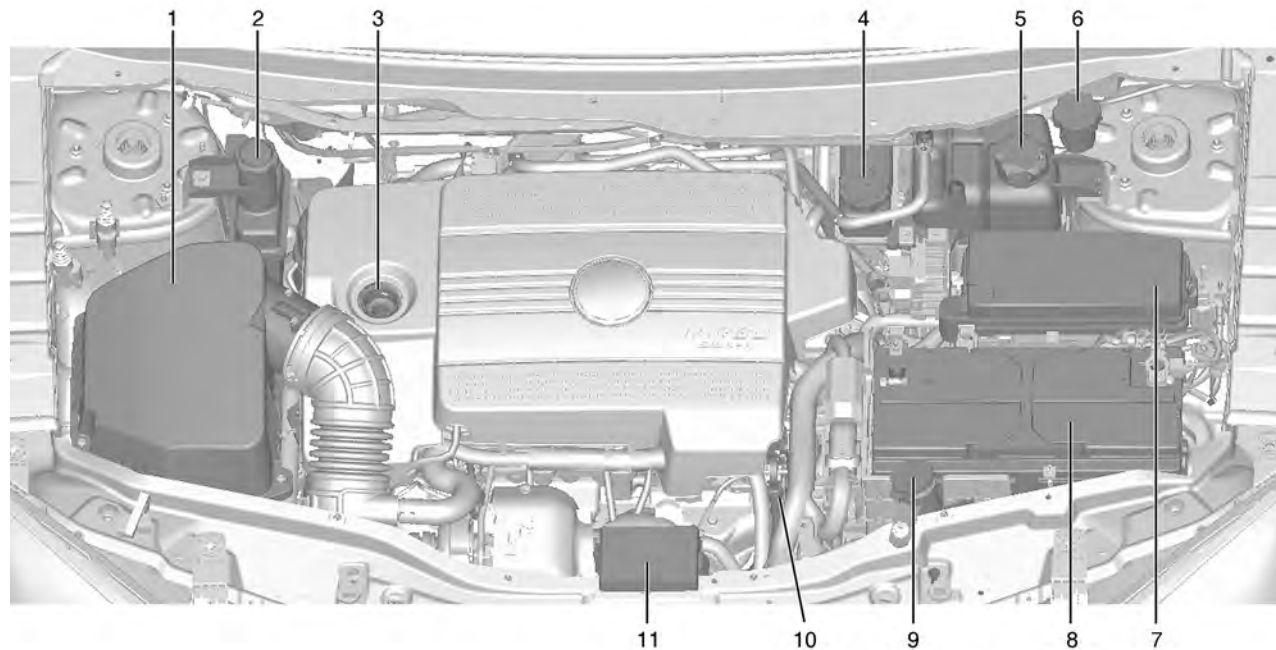

Дизельный двигатель - правостороннее управление

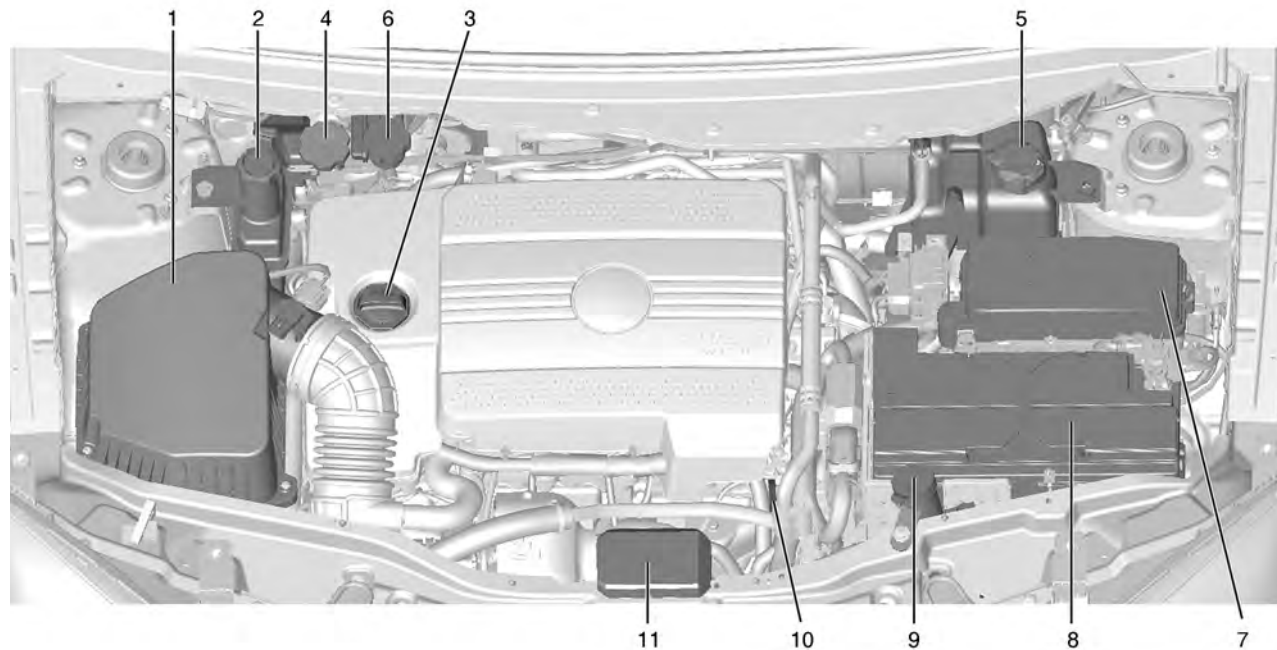

1. Воздушный фильтр двигателя
2. Емкость с рабочей жидкостью усилителя рулевого управления
3. Пробка заливной горловины моторного масла
4. Емкость с тормозной жидкостью
5. Емкость с охлаждающей жидкостью двигателя
6. Бачок гидропривода сцепления
7. Блок предохранителей
8. Аккумуляторная батарея
9. Емкость с жидкостью для стеклоомывателя
10. Щуп для измерения уровня моторного масла
11. Дополнительный блок предохранителей

## Моторное масло

Для обеспечения нормальной работы двигателя необходимо следить за уровнем моторного масла.

При эксплуатации двигателя расходуется определенное количество моторного масла.

Поэтому необходимо регулярно проверять уровень масла, например, при каждой заправке.

Для получения точной информации об уровне масла двигатель должен быть прогрет, а автомобиль находится на горизонтальной поверхности.

## Проверка уровня моторного масла

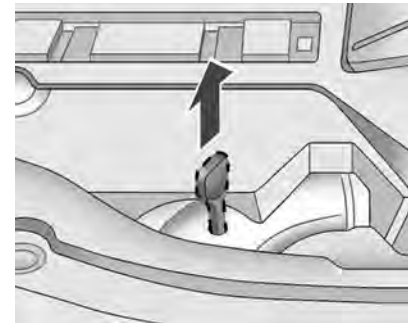

C11E6006A

1. Припаркуйте автомобиль на ровной горизонтальной площадке.
2. Заглушите двигатель и выждите 5 минут. За это время масло успеет стечь в масляный поддон. Если этого не сделать, уровень масла на щупе будет показан неверно.
3. Извлеките и вытрите мерный щуп.

4. Вставьте масляный щуп в штуцер до упора.
5. Снова выньте масляный щуп.

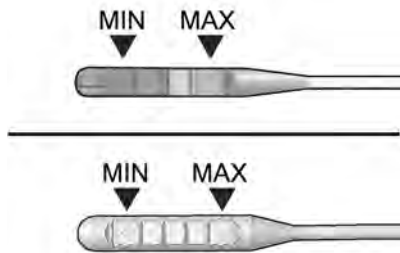

C11D6011A

6. Проверьте уровень масла на масляном щупе. Уровень масла должен находиться между отметками MIN и MAX. Если уровень плохо читается, посмотрите с обратной стороны.

В зависимости от типа двигателя используются различные типы масляных щупов.

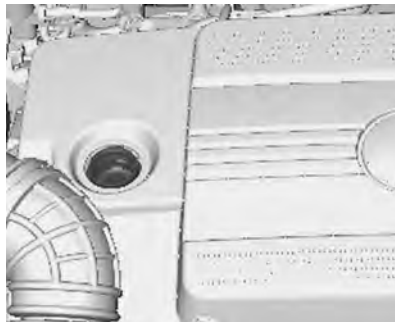

C11E6001A

7. Если уровень ниже отметки MIN, добавьте необходимое количество масла той же марки и вязкости, что и в двигателе, чтобы поднять уровень масла до максимального. Превышение отметки MAX недопустимо.

### ⚠ Предупреждение

Моторное масло является раздражителем и при проглатывании может вызвать отравление или смерть.

Храните охлаждающую жидкость вне досягаемости детей.

Избегайте регулярного или длительного контакта моторного масла с кожей.

После работы с моторным маслом промывайте открытые участки кожи мылом или специальным очистителем.

**⚠ Предупреждение**

Добавление слишком большого количества моторного масла может повлиять на работу двигателя.

Не допускайте превышения уровня масла выше метки MAX на масляном щупе.

Превышение максимального уровня моторного масла может иметь следующие последствия:

Увеличение расхода масла.

Загрязнение свечей зажигания.

Образование чрезмерного нагара в двигателе.

**Замена моторного масла и масляного фильтра****⚠ Предупреждение**

Перед выполнением работы убедитесь в наличии соответствующей квалификации.

Если вы не уверены в том, что все делаете правильно, обратитесь на станцию техобслуживания.

Рекомендуем обратиться в авторизованный сервис-центр.

В противном случае возможно получение травм или повреждение деталей автомобиля.

При загрязнении моторное масло теряет смазывающую способность. Следите за тем, чтобы замена моторного масла производилась в соответствии с регламентом технического обслуживания.

При каждой замене моторного масла также должна производиться замена фильтра.

В тяжелых условиях эксплуатации замена масла и масляного фильтра должна производиться чаще, чем это рекомендуется в регламенте обычного технического обслуживания.

Под тяжелыми условиями эксплуатации подразумевается, в частности:

- Частое начало движения при непрогретом двигателе.
- Преодоление значительного расстояния в условиях пробок.
- Частые поездки на небольшие расстояния.
- Частая эксплуатация при наружной температуре ниже температуры замерзания.
- Длительная работа двигателя на холостом ходу.

- Частое вождение на малой скорости.
- Движение по пыльным дорогам.

### Предупреждение

Моторное масло и масляные емкости потенциально опасны.

Избегайте регулярного или длительного контакта с моторным маслом.

После работы с моторным маслом очищайте кожу и ногти мылом или специальным очистителем.

Храните моторное масло и другие токсичные вещества вне досягаемости детей.

Моторное масло приводит к раздражению кожи, при проглатывании может вызвать отравление или смерть.

### Внимание

Использование нереконмендованного моторного масла или химических добавок (присадок) может привести к поломке двигателя.

Прежде чем добавлять какие-либо присадки, проконсультируйтесь на станции техобслуживания.

Рекомендуем обратиться в авторизованный сервисный центр.

### Внимание

Не утилизируйте отработанное масло и фильтры вместе с домашними отходами.

Обращайтесь в местные уполномоченные предприятия по утилизации отходов.

Отработанное моторное масло и фильтр содержат ядовитые вещества, которые могут нанести ущерб здоровью и окружающей среде.

### Выбор моторного масла

Покупайте моторные масла, сертифицированные dexos2. Моторные масла, используемые в вашем автомобиле, должны иметь маркировку dexos2.

Этот знак гарантирует соответствие качества масла требованиям спецификации dexos2.



C3E9006A

В ваш автомобиль на заводе-изготовителе было залито моторное масло, соответствующее спецификациям dexos2.

### Внимание

Используйте только масла, одобренные dexos2 или аналогичные масла с соответствующим уровнем вязкости. На упаковке моторного масла, соответствующего спецификациям dexos2, должен присутствовать логотип dexos. Несоблюдение этих правил может привести к повреждению двигателя и нарушению гарантии. Если вы не уверены в качестве используемого масла, обратитесь к своему поставщику.

Для вашего автомобиля наиболее подходящим является масло с вязкостью SAE 5W-30. Также допускается использовать масло SAE 0W-30, 0W-40 и 5W-40. Не используйте масла с вязкостью SAE 10W-30, 10W-40 или 20W-50.

В странах с холодным климатом при температурах ниже  $-29^{\circ}\text{C}$  следует использовать масла с вязкостью SAE 0W-30. Масло такой вязкости упрощает пуск двигателя в условиях очень низких температур. При выборе масла нужной вязкости обязательно проверяйте, соответствует ли масло необходимым спецификациям.

### Система контроля срока службы моторного масла

Электронная система этого автомобиля своевременно предупредит о необходимости замены масла и фильтра. Расчет основан на частоте вращения двигателя, рабочей температуре и пробеге. В зависимости от условий вождения необходимость смены масла может возникнуть при различных значениях пробега. Для нормальной работы системы необходимо выполнять ее сброс после каждой замены масла.

Когда по расчетам системы срок службы масла заканчивается, отображается сигнал о необходимости замены масла. Загорается индикатор замены моторного масла. Необходимо как можно быстрее сменить масло, допустимый пробег до смены масла — не более 500 км.

При определенных условиях (благоприятные условия вождения) система может до 1 года не сигнализировать о необходимости замены масла. Моторное масло и фильтр необходимо менять не реже одного раза в год, одновременно требуется выполнить сброс системы. У Вашего дилера есть обученные специалисты, которые выполняют сброс системы. Кроме этого, важно регулярно проверять масло на наличие утечек и поддерживать необходимый уровень.

В случае случайного сброса системы смену масла необходимо произвести через 5000 км с момента последней смены масла.

После замены масла необходимо будет сбросить показания индикатора срока службы масла. Обратитесь на СТО.

Сброс системы контроля срока службы моторного масла

Расчеты системы контроля срока службы моторного масла по необходимости смены масла основаны на интенсивности использования автомобиля. При каждой смене масла выполняйте сброс данной системы, чтобы она могла вычислить следующий момент замены масла.

Чтобы сбросить систему контроля срока службы масла, необходимо выполнить одно из описанных ниже действий:

- Использование сканирующего устройства. После замены моторного масла авторизованный сервис-центр обнулит показания системы с помощью сканирующего устройства. Обратитесь на станцию техобслуживания.
- Использование педали акселератора

### **Бензиновый двигатель**

1. Поверните ключ зажигания в положение "ON/START" при выключенном двигателе.
2. Три раза за пять секунд полностью выжмите и отпустите педаль акселератора.
3. Поверните ключ в положение "LOCK".

Если после запуска двигателя индикатор замены моторного масла начинает постоянно гореть, то не был выполнен сброс системы контроля срока службы масла. Повторите данную процедуру.

## Дизельный двигатель

1. Выньте ключ зажигания не менее чем на минуту. Затем поверните ключ зажигания (не запускайте двигатель).
2. Выполните следующие действия:
  - 2-1. Выжмите педаль акселератор до упора и удерживайте ее в этом положении в течение 2 секунд.
  - 2-2. Отпустите педаль акселератор и снимите ногу с педали на 2 секунды.
  - 2-3. Повторите описанные действия (1, 2) еще два раза (итого три раза) в течение одной минуты.

Если после запуска двигателя индикатор замены моторного масла начинает постоянно гореть, то не был выполнен сброс системы контроля срока службы масла. Повторите данную процедуру.

### Внимание

Не забывайте выполнять сброс системы контроля срока службы моторного масла после каждой смены моторного масла.

### Рекомендуемое моторное масло и график технического обслуживания

**Рекомендуемое моторное масло**  
См. *Рекомендуемые рабочие жидкости и смазочные материалы на стр. 420.*

### Регламент технического обслуживания

См. *Плановое техническое обслуживание на стр. 414.*

## Жидкость для автоматической коробки передач

Проверка уровня масла в автоматической коробке передач не требуется.

При возникновении неисправности, например течи, обратитесь на СТО.

### Примечание

При использовании несоответствующей жидкости возможно повреждение автомобиля. Используйте только жидкости, указанные в перечне "Рекомендованные жидкости и смазочные материалы"

См. *Рекомендуемые рабочие жидкости и смазочные материалы на стр. 420.*

## Масло для механической коробки передач

Проверка уровня масла в механической коробке передач не требуется. При возникновении неисправности, например течи, обратитесь на СТО.

### Примечание

При использовании несоответствующей жидкости возможно повреждение автомобиля. Используйте только жидкости, указанные в перечне "Рекомендованные жидкости и смазочные материалы"

## Воздушный фильтр двигателя

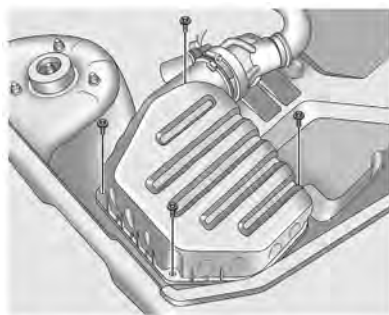

2204064

1. Встряхните элемент воздушного фильтра для удаления поверхностной пыли.
2. Очистите воздушный фильтр изнутри.
3. Во время очистки элемента накройте открытый корпус фильтра влажной тканью.

4. Для очистки воздушного фильтра направьте поток сжатого воздуха сквозь фильтр в направлении, обратном обычному движению воздуха.

### Внимание

Для нормальной работы двигателя необходим чистый воздух.

Не пользуйтесь автомобилем без установленного воздушного фильтра.

Эксплуатация автомобиля без правильно установленного воздушного фильтра может привести к поломке двигателя.

## Охлаждающая жидкость двигателя

В странах с умеренным климатом диапазон рабочих температур охлаждающей жидкости распространяется примерно до  $-30\text{ }^{\circ}\text{C}$ .

В странах с очень холодным климатом диапазон рабочих температур охлаждающей жидкости распространяется примерно до  $-40\text{ }^{\circ}\text{C}$ .

Поддерживайте достаточную концентрацию антифриза.

### Внимание

Применяйте только разрешенный антифриз.

## Уровень охлаждающей жидкости

### Внимание

Слишком низкий уровень охлаждающей жидкости может привести к повреждению двигателя.

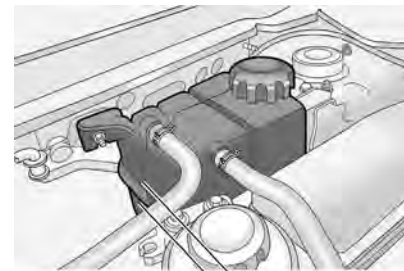

MIN MAX

C11E6008A

При холодном двигателе уровень охлаждающей жидкости в расширительном бачке должен находиться между отметками MIN и MAX. Уровень охлаждающей жидкости повышается при повышении температуры двигателя и понижается при его охлаждении.

**⚠ Предупреждение**

Не снимайте крышку бачка для охлаждающей жидкости при горячих двигателе и радиаторе. Это может привести к серьезным увечьям. Убедитесь, что двигатель остыл, и только потом открывайте крышку. Осторожно отверните крышку, постепенно стравливая давление.

Долейте смесь дистиллированной воды с антифризом, разрешенным к применению на данной модели автомобиля. Плотно заверните крышку. Проверьте концентрацию антифриза и устраните причину его потери на станции техобслуживания.

**Примечание**

Если уровень охлаждающей жидкости падает ниже отметки MIN, залейте в радиатор дистиллированную воду и рекомендованный антифриз в соотношении 56:44.

Для защиты автомобиля в очень холодную погоду используйте смесь из 48% воды и 52% антифриза.

**Внимание**

Добавление в систему охлаждения водопроводной воды или неправильных ингредиентов может повредить систему охлаждения.

Не допускается использование в системе охлаждения водопроводной воды и антифризов на основе метанола и других спиртов.

В противном случае возможен перегрев или возгорание двигателя.

**Внимание**

Охлаждающая жидкость является опасным веществом.

Избегайте регулярного или длительного контакта с охлаждающей жидкостью.

После контакта с охлаждающей жидкостью очищайте кожу и ногти мылом или специальным очистителем.

Храните охлаждающую жидкость вне досягаемости детей.

Охлаждающая жидкость приводит к раздражению кожи, при проглатывании может вызвать отравление или смерть.

**Внимание**

Доливайте охлаждающую жидкость не чаще, чем рекомендуется.

Возникновение необходимости в более частой доливке охлаждающей жидкости может свидетельствовать о неисправности системы охлаждения двигателя.

Обратитесь на станцию техобслуживания для проверки системы охлаждения.

**Перегрев двигателя**

Если стрелка указателя температуры охлаждающей жидкости двигателя зашла в красную зону или при наличии других оснований подозревать перегрев двигателя, выполните указанные ниже действия.

1. Остановите автомобиль.
2. Выключите систему кондиционирования воздуха.
3. Дайте двигателю поработать на холостом ходу в течение нескольких минут.
4. Проверьте работу вентилятора системы охлаждения двигателя.

**⚠ Предупреждение**

При появлении пара отойдите на безопасное расстояние от автомобиля и дайте двигателю остыть. Пар может вызвать серьезные ожоги.

**Примечание**

Включенная система кондиционирования воздуха при движении по холмистой местности или в тяжелых дорожных условиях может привести к перегреву двигателя.

Если вентилятор не вращается и появился пар:

1. Выключите двигатель.
2. Покиньте автомобиль и отойдите от него, не открывая капот.
3. Подождите некоторое время, пока двигатель не остынет.
4. После прекращения выхода пара из-под капота осторожно откройте капот.
5. Срочно обратитесь за помощью на станцию техобслуживания.

Если вентилятор исправен и пар не появляется:

1. Осторожно откройте капот.
2. Оставьте двигатель работающим на холостом ходу, пока он не остынет.
3. Проверьте уровень охлаждающей жидкости.

Если вентилятор исправен, а температура двигателя не снижается:

1. Заглушите двигатель.
2. Осторожно откройте капот.
3. Дождитесь остывания двигателя.
4. Проверьте уровень охлаждающей жидкости.

При низком уровне охлаждающей жидкости проверьте наличие подтеков в следующих местах:

1. Радиатор.
2. Шланги радиатора.
3. Соединения радиатора.
4. Шланги нагревателя.
5. Соединения отопителя.

6. Водяной насос системы охлаждения.

При обнаружении течи или другой неисправности, а также если уровень охлаждающей жидкости продолжает снижаться, немедленно обратитесь на станцию техобслуживания.

**△Предупреждение**

Горячая охлаждающая жидкость и пар находятся в системе охлаждения под высоким давлением. Выброс охлаждающей жидкости или пара может привести к получению серьезных травм.

Не снимайте крышки расширительного бачка или радиатора при горячем двигателе.

## Рабочая жидкость рулевого усилителя



C11D6014A

1. Поверните ключ зажигания в положение LOCK/OFF (БЛОКИРОВКА/ВЫКЛ) и дождитесь, пока моторный отсек не остынет.
2. Очистите колпачок и верхнюю часть резервуара.
3. Выкрутите пробку и извлеките ее, потянув вертикально вверх.

4. Протрите масломерный щуп чистой ветошью.
5. Установите пробку на место и плотно закрутите ее.
6. Снова снимите крышку и проверьте уровень щупом.

### Дизельный двигатель и бензиновый двигатель 3.0 л

При прогревом двигателе уровень должен находиться на отметке MAX. При холодном двигателе уровень на щупе должен находиться между отметками MIN и MAX.

#### 2.4 Бензин

При прогревом двигателе уровень должен находиться в зоне HOT. При холодном двигателе уровень на щупе должен находиться в зоне COLD.

### Внимание

Даже очень небольшое загрязнение может привести к выходу из строя или к ненадлежащей работе системы рулевого управления.

Следует строго следить, чтобы загрязнения не попадали в жидкость в бачке через отверстие, закрытое крышкой бачка, или через штыковой указатель уровня.

### Внимание

Не используйте автомобиль при отсутствии необходимого количества рабочей жидкости рулевого усилителя.

Это может повредить систему рулевого привода с усилителем и привести к дорогостоящему ремонту.

**⚠ Предупреждение**

Перелив жидкости может вызвать возгорание или отслоение лакокрасочного покрытия.

Не переполняйте резервуар.

Возгорание двигателя может вызвать травмирование, повреждение автомобиля и другого имущества.

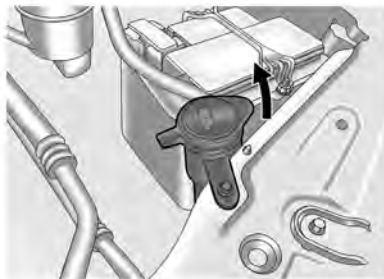
**Жидкость омывателя**

2204060

Залейте жидкость для омывателя ветрового стекла, содержащую антифриз.

Чтобы залить жидкость в бачок омывателя лобового стекла:

- Используйте для этой цели только готовые к использованию жидкости омывателя.

- Не заполняйте резервуар водопроводной водой. Минеральные вещества, содержащиеся в водопроводной воде, могут закупоривать трубопроводы омывателя лобового стекла.
- Если ожидается, что температура воздуха опустится ниже температуры замерзания воды, следует использовать жидкость для омывателя лобового стекла с достаточным содержанием антифриза.

## Тормозная жидкость

### Тормозная жидкость и рабочая жидкость привода сцепления

#### ⚠ Предупреждение

Тормозная жидкость ядовита и вызывает коррозию. Избегайте попадания в глаза, на кожу, ткани и окрашенные поверхности.



C11E6004A

#### <Тормозная жидкость>

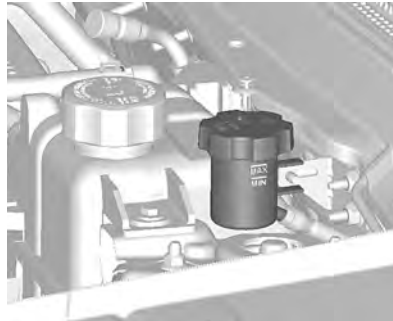

C11D6013A

#### <Рабочая жидкость привода сцепления>

Уровень тормозной жидкости/ жидкости сцепления должен быть между отметками MIN и MAX.

При ее доливе обеспечьте условия максимальной чистоты, т.к. при загрязнении тормозной жидкости возможны неполадки тормозной системы. Для устранения причины утечки тормозной жидкости обращайтесь на станцию техобслуживания.

Используйте только тормозную жидкость, разрешенную для применения на данном автомобиле.

См. "Тормозная жидкость" в *Рекомендуемые рабочие жидкости и смазочные материалы* на стр. 420.

**Внимание**

Прежде чем снять крышку резервуара, убедитесь, что поверхность вокруг крышки полностью очищена.

Загрязнение тормозной жидкости и рабочей жидкости гидропривода сцепления может нарушить работу системы, что приведет к дорогостоящему ремонту.

**Внимание**

Использование тормозной жидкости, отличающейся от рекомендуемой корпорацией GM, может привести к коррозии узлов тормозной системы. Коррозия может нарушить функционирование тормозной системы и привести к аварии.

**Внимание**

Избыток тормозной жидкости/рабочей жидкости гидропривода сцепления может привести к возгоранию.

Не переполняйте резервуар.

Возгорание двигателя может вызвать травмирование, повреждение автомобиля и другого имущества.

**Внимание**

Не утилизируйте отработанную тормозную жидкость/рабочую жидкость гидропривода сцепления вместе с домашними отходами.

Используйте только разрешенные в данном регионе способы утилизации автомобильных отходов.

Отработанные тормозная жидкость/рабочая жидкость гидропривода сцепления и их емкости потенциально опасны. Они могут нанести ущерб здоровью и окружающей среде.

Внимание
<p>Тормозная жидкость является агрессивным веществом и может вызвать раздражение кожи и слизистой оболочки глаз. Избегайте попадания тормозной жидкости/рабочей жидкости гидропривода сцепления на кожу или в глаза. В случае попадания немедленно тщательно промойте пораженную область мылом или специальным очистителем.</p>

## Аккумуляторная батарея

### Аккумуляторная батарея

Автомобили без системы автоматической остановки-запуска двигателя оснащаются свинцово-кислотной аккумуляторной батареей. Автомобили с системой автоматической остановки-запуска двигателя оснащаются аккумуляторной батареей типа AGM, имеющей лучшие характеристики, чем свинцово-кислотные аккумуляторы.

## Замена батарейки

### Примечание

Нарушение приведенных в этом разделе инструкций может привести к временному отключению системы автоматической остановки и пуска двигателя. Допускается использование только таких аккумуляторных батарей, которые позволяют устанавливать блок предохранителей над батареей. На автомобилях, оборудованных системой автоматической остановки и пуска двигателя, для замены аккумуляторных батарей AGM (Absorbent Glass Mat) необходимо использовать только такие же аккумуляторные батареи AGM. AGM-аккумулятор имеет специальное обозначение на корпусе. Рекомендуется использовать фирменные аккумуляторы компании GM.

### Примечание

Установка стороннего аккумулятора AGM (отличного от фирменного аккумулятора GM) может привести к ухудшению работы системы автоматической остановки и пуска двигателя. Замену аккумуляторной батареи рекомендуется проводить на уполномоченной станции техобслуживания.

Аккумуляторная батарея автомобиля не требует обслуживания.

Не допускается утилизация батарей с обычным бытовым мусором. Их следует сдавать для утилизации в специальные пункты сбора.

При простое автомобиля более 4 недель может потребоваться подзарядка аккумуляторной батареи. Снимите зажим с минусового контакта аккумуляторной батареи автомобиля.

Перед тем как приступить к подключению и отключению контактов аккумулятора, убедитесь в том, что зажигание выключено.

См. *Защита от разрядки аккумуляторной батареи на стр. 151.*



C3E9007A

Знаки имеют следующее значение:

- Искры, использование открытого огня и курение запрещаются.

- Всегда используйте средства для защиты глаз. Взрывоопасные газы могут стать причиной потери зрения или травмы.
- Храните аккумулятор в недоступном для детей месте.
- В аккумуляторной батарее находится серная кислота, которая может стать причиной потери зрения или сильных химических ожогов.
- Дополнительные сведения см. в руководстве по эксплуатации.
- Рядом с аккумуляторной батареей могут присутствовать взрывоопасные газы.

**△Предупреждение**

В аккумуляторе могут скапливаться горючие газы; во избежание возгорания или вспышки не подносите тлеющие материалы к аккумуляторной батарее.

Взрыв аккумуляторной батареи может привести к повреждению автомобиля и серьезным травмам или даже гибели людей.

Избегайте попадания электролита аккумуляторной батареи на кожу, поскольку он содержит чрезвычайно едкую и ядовитую серную кислоту.

При попадании электролита на кожу промойте водой и немедленно обратитесь за медицинской помощью.

Держите аккумуляторные батареи вне доступа детей, поскольку они содержат серную кислоту и газы.

Не допускайте попадания электролита аккумуляторной батареи на кожу, в глаза, на одежду и лакокрасочные покрытия.

Не открывайте и не наклоняйте аккумуляторную батарею.

**Сажевый фильтр  
дизельного двигателя**

Система сажевого фильтра в дизельном двигателе удаляет частицы сажи из отработавших газов двигателя. Система имеет функцию самоочистки (регенерации фильтра), которая автоматически выполняется во время движения. Очистка фильтра производится путем дожигания частиц сажи при высокой температуре. Этот процесс автоматически выполняется при определенных условиях движения и может занимать больше 15 минут. Запах и дым являются нормальным следствием процесса самоочистки.

В определенных режимах движения, например при езде на короткие расстояния, система автоматически очищаться не может.

Индикатор сажевого фильтра загорается или мигает, если сажевый фильтр нуждается в очистке или условия предыдущей поездки не позволили произвести автоматическую регенерацию. Индикатор погаснет, когда операция регенерации завершится.

Во время очистки останавливаться и выключать двигатель не рекомендуется.

**△Предупреждение**

Убедитесь в соблюдении перечисленных ниже мер предосторожности, так как в процессе регенерации сажевого фильтра температура выхлопных газов становится очень высокой.

Помните, что соприкосновение с горячими элементами системы выпуска отработавших газов может привести к ожогу и возгоранию. Не оставляйте автомобиль над бумагой, листвой, сухой травой или другими воспламеняющимися материалами.

Выключайте зажигание сразу же после заезда автомобиля в гараж.

Не проходите рядом с выходом горячих выхлопных газов, включая выводящую трубу глушителя.

**Замена щеток стеклоочистителя**

Правильная работа стеклоочистителей ветрового стекла очень важна для четкого обзора сквозь лобовое стекло и для безопасного вождения автомобиля. Регулярно проверяйте состояние щеток стеклоочистителя. Следует заменять жесткие, хрупкие или треснутые щетки стеклоочистителей или щетки, которые размазывают грязь по ветровому стеклу.

Постороннее вещество на ветровом стекле или на щетках стеклоочистителей снижают эффективность стеклоочистителей. Если щетки стеклоочистителей не очищают стекло, необходимо одновременно очистить ветровое стекло и щетки стеклоочистителей хорошим чистящим или моющим средством. Тщательно промойте их водой.

При необходимости повторите процесс. Удалить со стекла следы силикона невозможно. Поэтому не наносите силиконовые и восковые полирующие средства на ветровое стекло автомобиля, иначе возможно появление разводов и пятен, ухудшающих видимость.

Не используйте растворители, бензин, керосин или разбавитель краски для чистки стеклоочистителей. Они являются агрессивными веществами и могут повредить щетки и окрашенные поверхности.

## Замена щеток стеклоочистителя

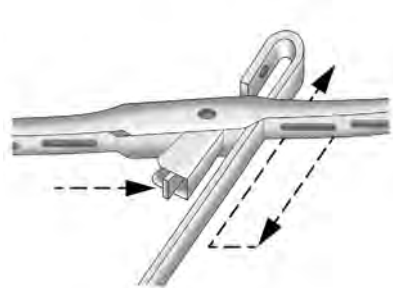

2204062

1. Нажмите и удерживайте держатель щетки стеклоочистителя.
2. Снимите щетку стеклоочистителя с держателя.
3. Установите новую щетку стеклоочистителя.

## Замена лампы

### Замена лампы

Выключите зажигание, выключите соответствующий выключатель или закройте двери.

Берите новую лампу только за цоколь! Не касайтесь стекла лампы голыми руками.

Для замены используйте только лампы того же типа.

Замену ламп фар следует производить в отсеке двигателя.

### Примечание

После езды в сильный дождь или после мойки стекла некоторых внешних световых приборов могут запотевать.

Причиной является разница температур внутри и снаружи светового прибора.

Это явление схоже с конденсацией влаги на окнах внутри автомобиля при дожде и не указывает на проблемы с автомобилем.

При попадании воды внутрь светового прибора обратитесь в сервис-центр для проверки автомобиля; рекомендуем обращаться в авторизованный сервис-центр.

## Фары и стояночные огни

### Фары ближнего и дальнего света

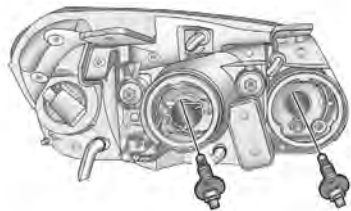

C11E6017A

1. Откройте капот.
2. Извлеките крепежные пробки, удерживающие верхнюю крышку радиатора.
3. Снимите верхнюю крышку радиатора.
4. Удалите три болта и весь блок фары.
5. Снимите крышку фары.

6. Отсоедините пружину, на которой держится лампа.
7. Выньте лампу.
8. Установите исправную лампу надлежащего типа.
9. Установите на новую лампу пружину.
10. Установите крышку фары.
11. Подсоедините штепсельный разъем провода.

### Стояночные огни

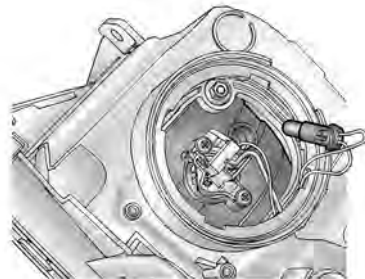

C11E6018A

1. Откройте капот.
2. Снимите весь блок фар.
3. Снимите крышку фары.
4. Извлеките патрон лампы, расположенный рядом с лампой фары дальнего света.
5. Выньте лампу, потянув ее из патрона прямо на себя.
6. Установите новую лампу.
7. Установите крышку фары (в обратном порядке).

## Противотуманные фонари

Замена ламп производится на станции техобслуживания.

## Лампы передних указателей поворота

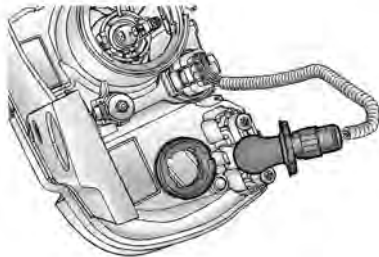

C11E6019A

1. Откройте капот.
2. Снимите весь блок фар.
3. Отсоедините штепсельный разъем провода от патрона лампы.

4. Вращайте патрон лампы указателя поворота против часовой стрелки.
5. Выньте передний патрон лампы сигнала поворота из фары.
6. Удалите лампу из патрона. Для этого слегка надавливайте на нее и вращайте против часовой стрелки.
7. Установите новую лампу в патрон. Для этого слегка надавливайте на нее и вращайте по часовой стрелке.
8. Установите патрон в фару, вращая его по часовой стрелке.
9. Установите блок фар.

## Задние фонари, стоп-сигналы и фонари заднего хода

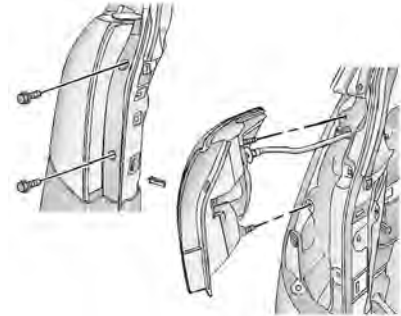

2204077

1. Откройте заднюю дверь.
2. Снимите обе крышки.
3. Отвинтите два винта и снимите блок фары.
4. Отверните патрон лампы, вращая его против часовой стрелки.

5. Выньте лампу из патрона, нажав на нее и повернув против часовой стрелки.
6. Установите новую лампу в патрон.
7. Установите патрон в блок фары. Для фиксации поверните патрон лампы по часовой стрелке.
8. Установите блок фары обратно и завинтите два винта, извлеченные ранее.
9. Закройте заднюю дверь.

### **Задние габаритные огни и стоп-сигналы (светодиодные)**

Обратитесь для их проверки и замены на станцию техобслуживания.

### **Лампы боковых указателей поворота**

Если не работает лампа указателя поворота на наружном зеркале заднего вида, обратитесь на станцию техобслуживания.

### **Центральный верхний стоп-сигнал**

Если не работает центральный верхний стоп-сигнал, обратитесь на станцию техобслуживания.

### **Задние противотуманные фонари**

Обратитесь для замены светодиодных фонарей на станцию техобслуживания.

### **Лампа подсветки номерного знака**

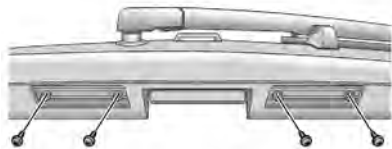

2204081

1. Отвинтите два винта и снимите крышку фары.
2. Для удаления патрона из фонаря вращайте его по часовой стрелке.
3. Вытащите лампу из патрона.
4. Замените лампу.
5. Установите патрон в фонарь, вращая его по часовой стрелке.
6. Установите крышку фонаря.

## Лампы освещения салона

### Лампы подсветки входа

1. Для снятия подденьте противоположную сторону переключателя лампы отверткой с плоским лезвием. (Аккуратно, не поцарапайте!)
2. Выньте лампу.
3. Замените лампу.
4. Установите фару в сборе.

## Электрооборудование

### Плавкие предохранители

Данные на новом предохранителе должны совпадать с данными на перегоревшем предохранителе.

В блоке над положительной клеммой аккумулятора расположена группа основных предохранителей. -При необходимости их замены обратитесь на станцию техобслуживания.

Перед заменой предохранителя выключите соответствующий переключатель и зажигание.

Перегоревший предохранитель легко распознается по расплавленной проволоке. Не производите замену предохранителя, пока не будет устранена причина, по которой он перегорел.

Защита некоторых функций обеспечивается несколькими предохранителями.

Могут также устанавливаться предохранители, не выполняющие никакой функции.

### Примечание

Некоторые указания, касающиеся коробки плавких предохранителей, могут не относиться к вашему автомобилю.

При осмотре коробки предохранителей обратите внимание на маркировочную табличку.

### Устройство для извлечения предохранителей

Устройство для извлечения предохранителей находится в моторном отсеке.

Наденьте приспособление на предохранитель сверху или сбоку, в зависимости от типа предохранителя, и выньте предохранитель.

## Блок предохранителей

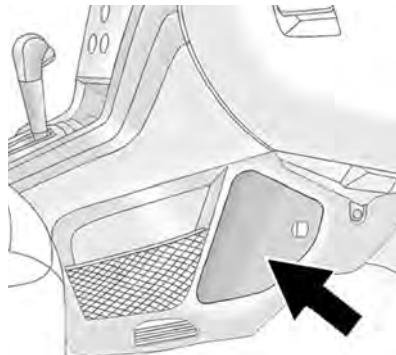

2056576

1. Внутренний блок предохранителей расположен на левой стороне выемки для ног переднего пассажира.

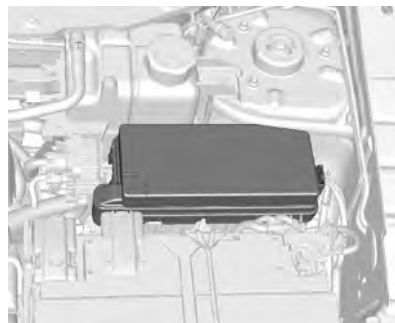

C11E6002A

2. Блок предохранителей в моторном отсеке находится за резервуаром охлаждающей жидкости.

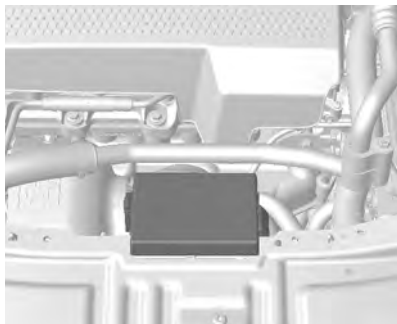

C11E6003A

3. Вспомогательный блок предохранителей (только для дизельных двигателей) находится в центре передней панели.

### Примечание

Не все описания блоков предохранителей, содержащиеся в данном руководстве, применимы к блокам предохранителей вашего транспортного средства. Данная информация верна на момент печати руководства. Осмотрев блок предохранителей транспортного средства, см. этикетку, расположенную на блоке предохранителей.





Вспомогательный блок предохранителей в моторном отсеке (только дизель)

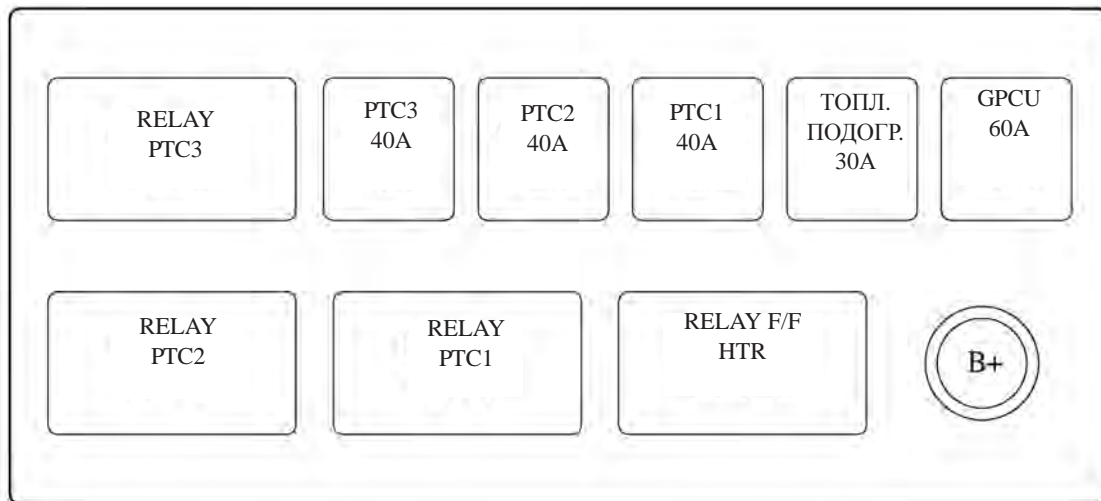

C11E6025A

ПРИМЕЧАНИЕ: ИСПОЛЬЗОВАТЬ ТОЛЬКО ПЛАВКИЙ ПРЕДОХРАНИТЕЛЬ ЗАВОДА-ИЗГОТОВИТЕЛЯ

## Автомобильный инструмент

### Инструмент

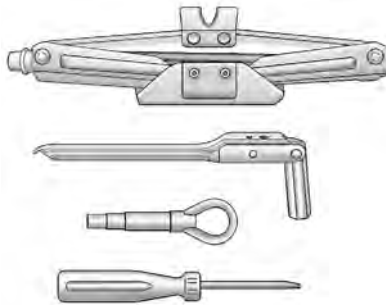

2497282

Запасное колесо, домкрат и прочие инструменты хранятся в багажном отделении и под задним бампером.

В некоторых моделях используется домкрат с рукояткой.

Набор инструментов в вашем автомобиле может отличаться от описанного в этом руководстве.

#### ⚠ Предупреждение

При хранении домкрат, запасное колесо, инструменты и оборудование должны быть зафиксированы на своих местах.

Не оставляйте запасное колесо, домкрат или прочие инструменты в салоне автомобиля.

Незакрепленные должным образом инструменты могут представлять опасность для пассажиров в случае экстренного торможения автомобиля или дорожно-транспортного происшествия

### Подготовка домкрата и инструментов к работе

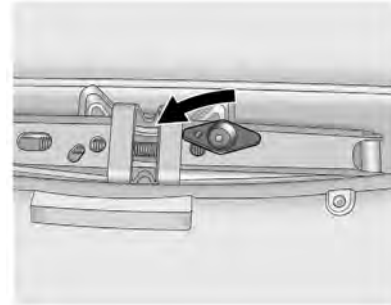

2178531

1. Откройте заднюю дверь.
2. Поднимите настил пола и найдите барашковый болт.
3. Извлеките барашковый болт из домкрата, поворачивая против часовой стрелки.
4. Извлеките домкрат и сумку с инструментом.

- Снимите лямки, удерживающие сумку с инструментом. Затем извлеките баллонный ключ или рукоятку домкрата из сумки.

### Извлечение запасного колеса

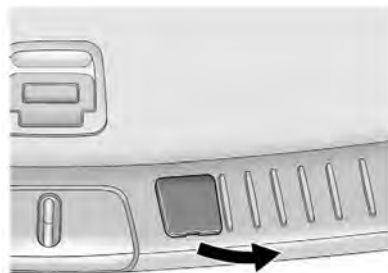

2178534

- Для вскрытия заглушки над задним бампером используйте шлицевую отвертку.
- С помощью баллонного ключа ослабьте болт, фиксирующий запасное колесо.

- Отсоедините трос крепления запасного колеса под задним бампером.
- Снимите запасное колесо.

### Примечание

Во избежание появления постороннего шума во время движения автомобиля домкрат и прочие инструменты следует класть под пол багажного отделения.

### Характеристики домкрата

Предельная рабочая нагрузка:  
900 кг

### ⚠ Предупреждение

Этот домкрат был разработан специально для данной модели автомобиля.

Использовать его для других моделей автомобилей не рекомендуется.

При работе с домкратом нельзя допускать превышения его максимально допустимой нагрузки.

Использование данного домкрата для других автомобилей может привести к его порче или поломке автомобиля, а также стать причиной телесных повреждений.

## Колеса и шины

### Колеса и шины

#### Состояние шин и колесных дисков

Переезжайте через препятствия с острыми краями на малой скорости и по возможности двигаясь перпендикулярно препятствию. При наезде на острые предметы возможно повреждение шины и колесного диска. При парковке не притирайте шины к бордюру.

Регулярно проверяйте колеса на наличие повреждений. В случае повреждений или необычного износа обращайтесь в сервисный центр.

### Зимние шины

Зимние шины позволяют повысить уровень безопасности движения при температурах ниже 7 °С и поэтому должны устанавливаться на все колеса.

### Обозначения шин

Например, **215/60 R 16 95 H**

**215:** Ширина шины, мм

**60:** Отношение сторон поперечного сечения (высота шины к ширине шины), %

**R:** Тип корда: радиальный

**RF:** Тип: RunFlat

**16:** Диаметр колеса, дюймы

**95:** Индекс допустимой нагрузки на шину, например, 95 эквивалентно 690 кг

**H:** Кодовая буква скорости

Кодовая буква скорости:

**Q:** до 160 км/ч

**S:** до 180 км/ч

**T:** до 190 км/ч

**H:** до 210 км/ч

**V:** до 240 км/ч

**W:** до 270 км/ч

## Давление в шинах

Проверяйте давление в холодных шинах не реже одного раза в 14 дней и перед каждой дальней поездкой. Не забудьте проверить давление в шине запасного колеса.

Отвинтите колпачок вентиля.



THR020A

Наклейка с указанием давления в шинах на раме двери водителя.

Данные о давлении приведены для холодных шин. Данные применимы как для зимних, так и для летних шин.

Шину запасного колеса всегда накачивайте до давления для полностью нагруженного автомобиля.

Неправильное давление в шинах снижает безопасность движения, ухудшает управляемость, комфортность, топливную экономичность и приводит к ускоренному износу шин.



S3W64014A

### Примечание

Проверять давление воздуха следует в ненагретых шинах. При нагревании шин давление в них повышается. Шины могут нагреваться после 1,6 км пробега, для остывания требуется три часа (после остановки автомобиля).

**△Предупреждение**

Чрезмерно низкое давление может привести к сильному нагреву шин и их внутренним повреждениям, способным вызвать расслоение протектора, а на высокой скорости даже разрыв шины.

**Система контроля давления в шинах**

Система контроля давления в шинах при скорости движения автомобиля выше определенного предела ежеминутно проверяет давление во всех четырех шинах.

Все колеса должны быть оснащены датчиками давления, давление в шинах должно отвечать паспортным значениям. Если на автомобиле установлены колеса без датчиков, система контроля давления воздуха в шинах не сможет функционировать. Если возможно, установите датчики.

**Глубина протектора**

Регулярно проверяйте глубину рисунка протектора.

В целях безопасности необходимо менять шины при уменьшении глубины рисунка протектора до 2–3 мм (4 мм для зимних шин).



MD144

Установленной правилами минимальной глубине рисунка протектора (1,6 мм) соответствует появление индикаторов износа (TWI). Места индикаторов отмечены на боковине покрышки.

Если спереди износ выше, чем сзади, поменяйте местами передние и задние колеса. Проследите, чтобы направление вращения колес при этом не изменилось.

Шины стареют, даже если не используются. Рекомендуется менять шины каждые 6 лет.

## Направление вращения шин

Шины необходимо переставлять местами, чтобы обеспечить более равномерный износ всех шин. Первая перестановка наиболее важная.

Если замечается необычный износ, переставьте местами шины по возможности скорее и проверьте углы установки колес. Убедитесь также в отсутствии повреждений шин и колес.

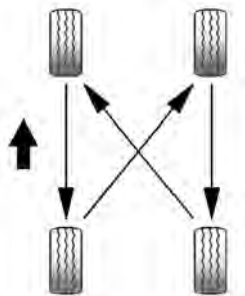

1970757

При перестановке шин местами обязательно соблюдайте показанный порядок перестановки. Не используйте запасное колесо при перестановке шин.

Отрегулируйте давление в передних и задних шинах согласно рекомендуемым значениям на табличке с данными о шинах и максимально допустимой нагрузке после перестановки шин.

Сбросьте систему контроля давления в шинах.

Убедитесь в том, что все колесные гайки надежно затянуты.

### ⚠ Предупреждение

Коррозия и грязь на колесе или деталях, к которым оно крепится, может привести к тому, что колесные гайки со временем ослабнут. Колесо может отсоединиться, что приведет к аварии. При замене колеса удалите следы коррозии и грязь с мест, где колесо крепится к автомобилю. В экстренном случае можно использовать ткань или бумажные салфетки, но для удаления всей коррозии и грязи необходимо позже воспользоваться скребком или проволочной щеткой.

Слегка смажьте середину колесной ступицы смазкой для колесных подшипников после замены колеса или перестановки колес, чтобы предотвратить возникновение коррозии и отложение грязи. Не допускайте попадания смазки на плоскую монтажную поверхность колеса и на колесные гайки или болты.

## Шины и колеса другого размера

При использовании на автомобиле шин с размерами, отличными от заводских шин, может потребоваться перепрограммирование спидометра, изменение номинального давления в шинах и других параметров автомобиля.

После перехода к шинам другого размера замените на автомобиле табличку с характеристиками шин.

### ⚠ Предупреждение

Установка неподходящих шин или дисков может стать причиной аварии и аннулирования разрешения на эксплуатацию автомобиля.

### ⚠ Предупреждение

Не используйте шины и колесные диски, отличающиеся по размеру и типу от первоначально установленных на автомобиле. Это может отрицательно сказаться на безопасности и эксплуатационных характеристиках автомобиля. Это также может привести к потере управления или опрокидыванию с причинением серьезных травм. При замене шин следите за тем, чтобы все четыре устанавливаемые шины и диски имели одинаковые размер, тип, глубину рисунка протектора, производителя и допустимую нагрузку. Использование шин любого другого размера или типа может серьезно ухудшить ходовые характеристики, управляемость, дорожный просвет, тормозной путь, зазор между кузовом и колесом и надежность показаний спидометра.

## Колпаки колес

Необходимо использовать колесные колпаки и шины, предписанные изготовителем для соответствующего автомобиля и удовлетворяющие всем требованиям к данному сочетанию колесных дисков и шин.

При использовании колесных колпаков и шин, не предписанных изготовителем, шины не должны иметь усиленной боковины.

Колесные колпаки не должны мешать охлаждению тормоза.

### ⚠ Предупреждение

Использование неподходящих колесных колпаков и шин может стать причиной внезапной потери давления и, как следствие, аварии.

## Цепи противоскольжения



MD145

Перед закреплением на шинах цепей противоскольжения удалите колпаки с колес во избежание царапин.

- Выполняйте инструкции завода-изготовителя цепей.

- Цепи противоскольжения можно надевать только на покрышки передних колес размера 16 дюймов. Не надевайте цепи противоскольжения на покрышки другого размера.
- Подтяните крепление цепей противоскольжения после того, как проедете приблизительно 1,0 км.

### Внимание

Использование цепей противоскольжения может неблагоприятно отразиться на управляемости автомобиля.

Не превышайте скорость 50 км/ч или рекомендованное заводом-изготовителем цепей ограничение скорости, если оно ниже.

Избегайте крутых поворотов, ударов и ям.

Не допускайте торможения на заблокированных колесах.

### Примечание

Рекомендуемые цепи противоскольжения для данного автомобиля - цепи класса SAE, типа S.

При наличии на колесах цепей противоскольжения рекомендуется придерживаться низкой скорости.

Если слышен звук контакта цепей с кузовом автомобиля, остановитесь и закрепите цепи противоскольжения еще раз.

Если звук не прекращается, замедлите движение до полного исчезновения этого звука.

### Комплект для ремонта шин

#### Хранение комплекта из герметика для шин и компрессора

Для извлечения комплекта из герметика для шин и компрессора:

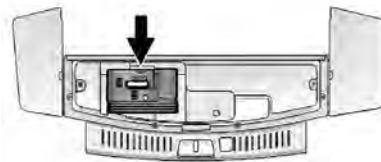

2417141

1. Откройте заднюю дверь багажного отделения.
2. Поднимите крышку.
3. Выньте комплект из герметика для шин и компрессора.

Чтобы уложить комплект из герметика для шин и компрессора на место, выполните описанные выше действия в обратной последовательности.

**△Предупреждение**

Оставлять автомобиль с включенным двигателем в закрытом помещении опасно. Отработавшие газы могут проникнуть в салон автомобиля. В отработавших газах содержится окись углерода (CO), не имеющая цвета и запаха. Вдыхание этого газа может привести к потере сознания и даже смерти. Не оставляйте двигатель включенным, если автомобиль находится в закрытом помещении, где нет вентиляции с притоком свежего воздуха.

**△Предупреждение**

Если давление воздуха в шинах слишком большое, шины могут взорваться и травмировать вас или других людей. Ознакомьтесь с инструкцией на комплект из герметика для шин и компрессора, и накачайте шины до рекомендованного давления. Не следует накачивать шины выше рекомендованного давления.

**△Предупреждение**

Хранение комплекта из герметика для шин и компрессора или другого инструмента в салоне автомобиля может стать причиной травмирования. При резком торможении или столкновении незакрепленные предметы могут разлететься по салону и ударить вас. Храните комплект из герметика для шин и компрессора в предусмотренном для этого месте.

В автомобилях с комплектом из герметика для шин и компрессора могут отсутствовать запасное колесо, инструмент для замены шины, на некоторых автомобилях также может отсутствовать и ниша под запасное колесо.

Герметик с компрессором можно использовать для временного ремонта небольших проколов диаметром до 6 мм (1/4 дюйма) в зоне протектора шины. Также допускается использовать этот комплект для подкачки шин.

Если шина соскочила с обода, повреждена боковина шины или прокол имеет слишком большой размер, штатный комплект из герметика и компрессора не позволит выполнить ремонт такой шины.

Ознакомьтесь с руководством на комплект из герметика для шин и компрессора и следуйте всем приведенным в нем инструкциям.

В комплект входит:

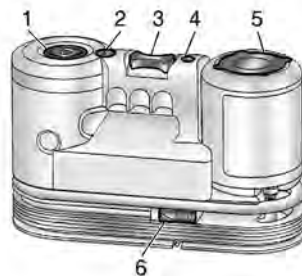

C11E5011A

1. Манометр
2. Кнопка для стравливания давления (белая)
3. Селекторный переключатель
4. Кнопка включения/выключения (оранжевая)
5. Баллон с герметиком
6. Воздушный шланг (черный шланг с белым наконечником)

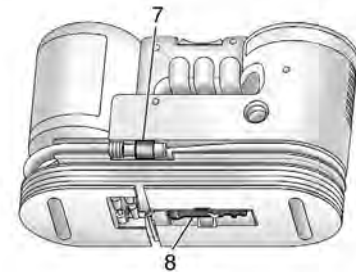

C11E5012A

7. Шланг для подачи герметика с воздухом (прозрачный шланг с оранжевым наконечником)
8. Шнур питания

### Герметик для шин

Ознакомьтесь с правилами техники безопасности, приведенными на этикетке баллона с герметиком.

Проверьте срок годности герметика, указанный на баллоне. Баллон с герметиком необходимо заменить на новый до истечения его срока годности.

Новый баллон с герметиком можно приобрести у ближайшего дилера.

Герметика в баллоне достаточно для ремонта только одной шины. Использованный баллон и шланг для подачи герметика с воздухом следует заменить.

### **Использование комплекта из герметика и компрессора для временного ремонта проколотой шины**

Перед использованием комплекта для ремонта шин, состоящего из герметика и компрессора, в холодную погоду следует нагреть его в течение пяти минут.

Это позволит быстрее заполнить шину.

В случае прокола шины во время движения следует замедлить скорость и съехать на ровный участок, чтобы избежать дальнейшего повреждения шины и обода колеса. Включите аварийную световую сигнализацию.

Не извлекайте посторонний предмет, проколовший шину.

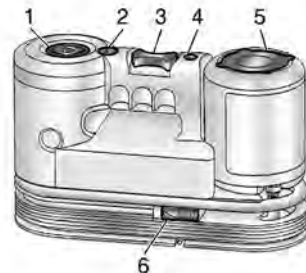

C11E5011A

1. Достаньте комплект из герметика для шин и компрессора.
2. Раскрутите шланг для подачи герметика с воздухом (7) и шнур питания (8).
3. Установите комплект на землю. Убедитесь, что вентиль на колесе расположен недалеко от земли и шланг компрессора свободно до него достает.

4. Снимите колпачок с вентиля проколотой шины, отвернув его против часовой стрелки.

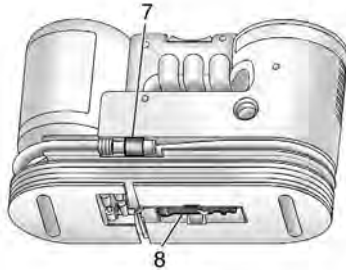

C11E5012A

5. Наденьте шланг для подачи герметика с воздухом (7) на вентиль. Вращайте его по часовой стрелке до упора.

6. Вставьте вилку (8) шнура питания компрессора в розетку питания дополнительного оборудования, расположенную в салоне автомобиля. Отключите все прочее дополнительное оборудование от остальных розеток.

Если автомобиль оборудован розеткой для питания дополнительного оборудования, не следует использовать прикуриватель.

Если автомобиль оборудован только прикуривателем, подключать оборудование можно через прикуриватель.

Не защемляйте шнур питания дверью или опускаемым стеклом.

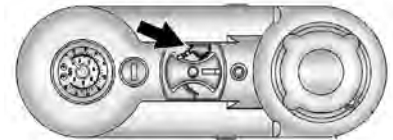

2290817

7. Запустите двигатель. Во время использования компрессора двигатель должен работать.
8. Поверните селекторный переключатель (3) против часовой стрелки в положение подачи герметика и воздуха.
9. Нажмите кнопку включения/выключения (4), чтобы включить компрессор. Компрессор начнет закачивать в шину смесь из герметика и воздуха.

Пока герметик из баллона закачивается в шину, манометр (1) будет показывать высокое давление. После того как весь герметик окажется в шине, давление быстро опустится, а затем снова начнет расти, указывая на то, что теперь в шину закачивается только воздух.

10. Накачайте шину до рекомендованного давления, ориентируясь на показания манометра (1). Значение рекомендованного давления указано на табличке с данными о шинах и максимально допустимой нагрузке.

Во время работы компрессора манометр (1) может показывать более высокое давление, чем на самом деле. Чтобы узнать фактическое давление воздуха в шине, выключите компрессор. Вы можете выключать и снова включать компрессор, пока не будет достигнуто необходимое давление.

### Внимание

Если добиться рекомендованного значения не удается за 25 минут, использовать автомобиль для дальнейшего самостоятельного передвижения не следует. Повреждение шины слишком значительно и устранить его с помощью герметика и компрессора невозможно. Извлеките вилку шнура питания из розетки и скрутите шланг с вентиля шины.

11. Нажмите кнопку включения/выключения (4), чтобы выключить компрессор.

Шина не будет загерметизирована и продолжит выпускать воздух, пока автомобиль не начнет движение и герметик не распределится равномерно по всей внутренней поверхности шины, поэтому действия, описанные в пп.12–18, необходимо выполнять непосредственно вслед за п. 11. Обращаться с комплектом из герметика для шин и компрессора следует осторожно, так как в процессе использования он может нагреться.

12. Выньте вилку (8) шнура питания компрессора из розетки питания дополнительного оборудования, расположенной в салоне автомобиля.
13. Снимите шланг для подачи герметика с воздухом (7) с вентиля, вращая его против часовой стрелки.

14. Установите на место колпачок вентиля шины.
15. Скрутите шланг для подачи герметика с воздухом (7) и шнур питания (8) и уложите их на свои места.



2360199

16. Если вам удалось накачать поврежденную шину до рекомендованного давления, снимите наклейку с указанием максимальной скорости с баллона (5) и поместите ее перед собой на хорошо видимом месте.

- Не превышайте указанную на этой наклейке скорость, пока вы не отремонтируете поврежденную шину или не замените ее на новую.
17. Уложите все использовавшееся оборудование на свои места.
  18. Сразу начните движение и проедьте 8 км, чтобы герметик распределился внутри шины.
  19. Остановитесь в безопасном месте, не нарушая правил дорожного движения, и проверьте давление в шине. См. п.1–11 в разделе "Использование комплекта из герметика и компрессора для накачивания (неповрежденных) шин".  
Если давление воздуха в шине снизилось более чем на 68 кПа (10 psi) от рекомендованного, продолжать движение нельзя. Повреждение шины слишком значительно и устранить его с помощью герметика невозможно.

- Если давление снизилось не более чем на 68 кПа (10 psi) от рекомендованного, доведите давление воздуха в шине до рекомендованного уровня.
20. Сотрите следы герметика с диска, шины и других деталей автомобиля.
  21. Использованный баллон (5) и шланг (7) для подачи герметика с воздухом следует утилизировать в соответствии с требованиями местного законодательства или сдать его ближайшему дилеру.
  22. Замените баллон на новый (приобретается у дилера).

23. После того как прокол будет устранен с помощью герметика, использовать автомобиль можно лишь ограниченное время. Следует обратиться к местному авторизованному дилеру для ремонта или замены шины, прежде чем пробег на отремонтированной шине достигнет 161 км.

### **Использование комплекта из герметика и компрессора для накачивания (неповрежденных) шин без применения герметика**

Компрессор можно использовать для накачивания шин воздухом без герметика. Для этого:

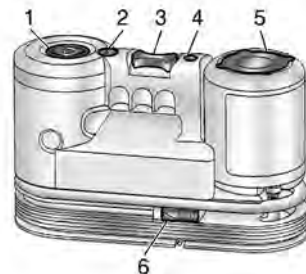

C11E5011A

В случае прокола шины во время движения следует замедлить скорость и съехать на ровный участок, чтобы избежать дальнейшего повреждения шины и

обода колеса. Включите аварийную световую сигнализацию.

1. Достаньте комплект из герметика для шин и компрессора.
2. Раскрутите шланг для подачи только воздуха (6) и шнур питания (8).

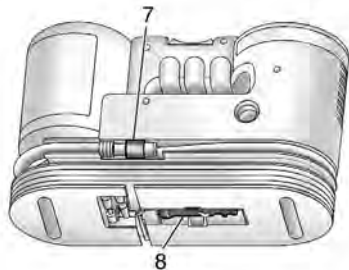

C11E5012A

3. Установите комплект на землю.

Убедитесь, что вентиль на колесе расположен недалеко от земли и шланг компрессора свободно до него достает.

4. Снимите колпачок с вентиля шины, отвернув его против часовой стрелки.
5. Наденьте шланг для подачи только воздуха (6) на вентиль и закрутите его поворотом по часовой стрелке до упора.
6. Вставьте вилку (8) шнура питания компрессора в розетку питания дополнительного оборудования, расположенную в салоне автомобиля. Отключите все прочее дополнительное оборудование от остальных розеток. Если автомобиль оборудован розеткой для питания дополнительного оборудования, не следует использовать прикуриватель.

Если автомобиль оборудован только прикуривателем, подключать оборудование можно через прикуриватель. Не заземляйте шнур питания дверь или опускаемым стеклом.

7. Запустите двигатель. Во время использования компрессора двигатель должен работать.
8. Поверните селекторный переключатель (3) по часовой стрелке в положение подачи только воздуха.
9. Нажмите кнопку включения/выключения (4), чтобы включить компрессор. Компрессор начнет нагнетать в шину воздух.

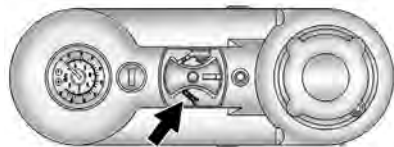

2405075

10. Накачайте шину до рекомендованного давления, ориентируясь на показания манометра (1). Значение рекомендованного давления указано на табличке с данными о шинах и максимально допустимой нагрузке.

Во время работы компрессора манометр (1) может показывать более высокое давление, чем на самом деле. Чтобы узнать фактическое давление в шине, выключите компрессор. Вы можете выключать и снова включать компрессор, пока не будет достигнуто необходимое давление.

Если давление в шине после накачивания превышает рекомендованное, сравить его можно нажатием кнопки (4) и удержанием ее до тех пор, пока манометр не будет показывать необходимое значение. Данная функция работает только в том случае, если используется шланг (6) для нагнетания только воздуха.

11. Нажмите кнопку включения/выключения (4), чтобы выключить компрессор.

Обращаться с комплектом из герметика для шин и компрессора следует осторожно, так как в процессе использования он может нагреться.

12. Выньте вилку (8) шнура питания компрессора из розетки питания дополнительного оборудования, расположенной в салоне автомобиля.
13. Отсоедините шланг для подачи только воздуха (6) от вентиля, скрутив его поворотом против часовой стрелки, и установите на место колпачок вентиля.
14. Скрутите шланг для подачи воздуха (6) и шнур питания (8) и уложите их на свои места.
15. Уложите все использовавшееся оборудование на свои места.

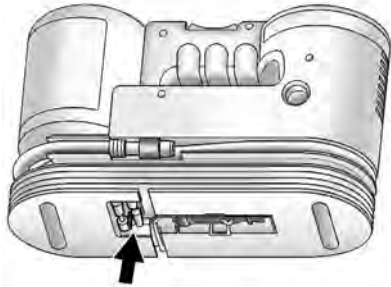

2394131

В комплект компрессора с герметиком для ремонта шин входит переходник, хранящийся в расположенном на дне компрессора отделении, который можно использовать для накачивания воздушных матрасов, мячей и пр.

## Порядок снятия и установки баллона с герметиком

Чтобы снять баллон с герметиком:

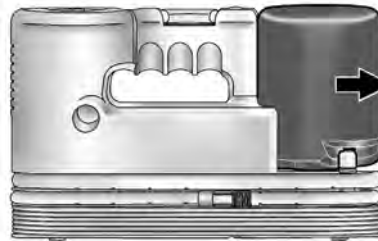

2396425

1. Размотайте оба шланга.
2. Извлеките баллон из корпуса компрессора.
3. Отсоедините шланг, накрученный на баллон.
4. Замените баллон на новый (приобретается у дилера).
5. Подключите шланг к баллону и затяните его.

6. Установите новый баллон на место. Убедитесь, что баллон надежно встал на свое место в корпусе компрессора.
7. Уложите оба шланга на свои места.

## Замена шин

При использовании разных шин возможна потеря управления автомобилем.

При использовании шин разных размеров, марок или типов (радиальные и радиально-диагональные) возможно нарушение управляемости автомобиля, которое может привести к ДТП. Использование шин разных размеров, марок или типов может также привести к повреждению автомобиля. Используйте на всех колесах только шины правильных размеров, марок и типов.

Для некоторых автомобилей вместо запасного колеса поставляется набор для ремонта шин.

См. Комплект для ремонта шин на стр. 383.

Выполните следующие подготовительные работы и соблюдайте следующие указания:

- Припаркуйте автомобиль на достаточном удалении от основного движения.
- Установите автомобиль на ровной, прочной и нескользкой поверхности. Передние колеса должны быть направлены прямо вперед.
- Затянуть стояночный тормоз. В случае механической коробки передач установите первую или заднюю передачу. В случае автоматической коробки передач установите переключатель в положение P.
- Выключите двигатель и выньте ключ зажигания.
- Включите аварийную световую сигнализацию.
- Спереди и сзади колеса, расположенного диагонально к заменяемому колесу, подложите клинья, бруски или камни.
- Высадите всех пассажиров из автомобиля.
- Снимите запасное колесо.
- Категорически запрещается одновременно менять несколько колес.
- Использование домкрата допускается только для замены проколотой шины и не допускается для сезонной замены шин.
- Если земля, на которой остановился автомобиль, мягкая, подложите под домкрат прочную подкладку (толщиной максимум 1 см).
- В вывешенном автомобиле не должно быть людей или животных.

- Не влезайте под поднятый на домкрат автомобиль.
- Не включайте двигатель на вывешенном автомобиле.
- Очистите гайки крепления колеса и резьбу, прежде чем устанавливать колесо.

### ⚠ Предупреждение

Этот домкрат был разработан специально для данной модели автомобиля.

Использовать его для других моделей автомобилей не рекомендуется.

При работе с домкратом нельзя допускать превышения его максимально допустимой нагрузки.

Использование данного домкрата для других автомобилей может привести к его порче или поломке автомобиля, а также стать причиной телесных повреждений.

### Замена поврежденного колеса

1. Извлеките домкрат, баллонный ключ или рукоятку домкрата и запасное колесо из специального отсека в багажном отделении и под задним бампером.
2. Баллонным ключом ослабьте каждую гайку колеса на один оборот.

### Внимание

Не снимайте гайки до поднятия колеса.



1913313

3. Вставьте рукоятку домкрата и баллонный ключ в домкрат.
4. Для поднятия колеса вращайте рукоятку домкрата по часовой стрелке.
5. Установите домкрат, как показано на рисунке внизу. Под дверями в передней и задней части автомобиля имеется гнездо.

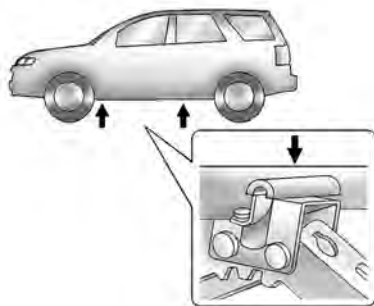

2038889

6. Разместите домкрат вертикально под усиленным местом с правой или левой стороны от колеса, которое необходимо заменить.

### Внимание

Не пытайтесь поднять автомобиль до тех пор, пока домкрат не будет установлен и надежно зафиксирован в правильном положении.

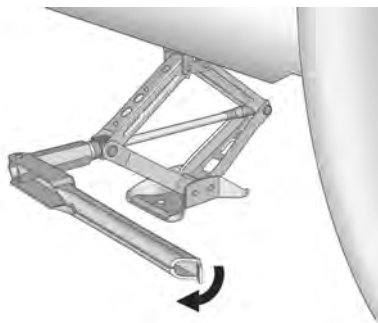

C11E5009A

7. Вращая баллонный ключ или рукоятку домкрата по часовой стрелке, осторожно поднимайте автомобиль, пока подъемная головка прочно не закрепится в нужном месте кузова, а колесо не будет поднято над землей на 2,5 см.

### Внимание

Во время подъема автомобиля необходимо удостовериться в надежности расположения домкрата, в противном случае он может выскользнуть из-под автомобиля.

### Примечание

Автомобиль нужно поднимать на высоту, необходимую для замены колеса, но не выше.

### ⚠ Предупреждение

Не находитесь под установленным на домкрат автомобилем и не заводите двигатель.

Домкрат может выскользнуть, в результате чего возможны серьезные травмы или смертельные случаи.

8. Выньте все гайки из колеса, вращая их против часовой стрелки.
9. Снимите шину вместе с колесом.
10. Установите запасное колесо на ступицу.

### Внимание

Никогда не смазывайте гайки колеса маслом или смазкой.

Всегда используйте штатные колесные гайки.

При первой возможности обратитесь в автосервис для затягивания гаек в соответствии со спецификациями.

Если гайки будут затянуты неправильно, они могут со временем ослабнуть.



1913320

11. Установите колесные гайки на место. Затяните каждую гайку руками, чтобы закрепить колесо на ступице.
12. Для того, чтобы поставить автомобиль на землю, поворачивайте баллонный ключ или рукоятку домкрата против часовой стрелки.
13. Затяните колесные гайки крест-накрест моментом 125 Н. 1→2→3→4→5 (см. рис. ниже)

### ⚠ Предупреждение

Используйте только гайки и болты правильного размера. Проводите затяжку резьбовых соединений строго до рекомендованного момента. Несоответствующие болты и гайки или слабо затянутые болты и гайки могут привести к расшатыванию или даже потере колеса на ходу. Это может привести к несчастному случаю.

14. Зацепите трос крепления запасной шины за опорный стержень и, чтобы его подтянуть, вставьте болт в отверстие над задним бампером и затяните его с усилием 6 Нм.
15. Пристегните трос и установите заглушку на место.

16. Надежно зафиксируйте домкрат и инструмент в их исходном положении, а поврежденное колесо поместите в багажное отделение.

#### **Внимание**

Не храните поврежденное колесо под задним бампером, где находилось запасное колесо. Поврежденное колесо может сместиться.

#### **⚠ Предупреждение**

Не оставляйте домкрат или инструменты в салоне автомобиля. Не закрепленные должным образом инструменты могут представлять опасность для пассажиров в случае экстренного торможения автомобиля или дорожно-транспортного происшествия.

#### **Примечание**

Временное запасное колесо (докатка) предназначено только для кратковременного пользования.

Как можно скорее обратитесь в автосервис для замены временного запасного колеса обычным.

#### **Внимание**

Поднятый на домкрате автомобиль теряет устойчивость, что может нанести ущерб автомобилю и стать причиной телесных повреждений.

- Следует пользоваться только поставляемым домкратом, установленным в правильное положение.
- Домкрат должен быть установлен перпендикулярно грунту.
- Нельзя находиться под установленным на домкрат автомобилем.
- Нельзя запускать двигатель автомобиля, стоящего на домкрате.

- Перед установкой автомобиля на домкрат все пассажиры должны покинуть салон автомобиля и отойти на безопасное расстояние (в том числе от прочего транспорта).
- Домкратом нужно пользоваться только для замены колес.
- Не поднимайте автомобиль домкратом на наклонных или скользких поверхностях.

### Внимание

- Домкрат следует устанавливать непосредственно около колеса, которое необходимо заменить.
- Необходимо блокировать колесо, расположенное по диагонали относительно заменяемого колеса.
- Прежде чем вывешивать автомобиль с помощью домкрата, убедитесь, что стояночный тормоз включен, а рычаг КПП установлен в положение 1-й передачи или передачи заднего хода (для МКПП), либо в положение "Р" (для АКПП).
- Не производите замену колеса вблизи движущегося транспорта.

### Внимание

При отсутствии условий для замены колеса или уверенности в своих собственных силах обратитесь в автомастерскую.

## Запуск двигателя от дополнительной аккумуляторной батареи

### Запуск двигателя от дополнительной аккумуляторной батареи

#### Внимание

Не пытайтесь запустить двигатель, толкая или буксируя автомобиль.

Это может привести к повреждению каталитического нейтрализатора, автоматической трансмиссии, а также к телесным повреждениям.

В случае разряда аккумуляторной батареи для запуска двигателя можно воспользоваться аккумуляторной батареей другого автомобиля.

#### ⚠ Предупреждение

Аккумуляторные батареи взрывоопасны. Возможен ожог электролитом или короткое замыкание, что приведет к получению тяжелых травм или повреждению деталей автомобиля.

- Не используйте аккумуляторные батареи вблизи источников огня или искр.
- При запуске двигателя от аккумуляторной батареи другого автомобиля не наклоняйте аккумуляторную батарею.
- Не допускайте короткого замыкания проводов.
- При работе вблизи аккумуляторной батареи следует надевать защитные очки.

- Не допускайте попадания электролита в глаза, на кожу, одежду или окрашенную поверхность.
- Убедитесь в том, что аккумуляторные батареи обоих автомобилей имеют одинаковое номинальное напряжение.
- Не демонтируйте разряженную аккумуляторную батарею.

**△Предупреждение**

Невыполнение данных мер безопасности или пренебрежение последующими инструкциями по запуску двигателя от аккумуляторной батареи другого автомобиля при помощи удлинительных проводов может привести к взрыву аккумуляторной батареи, ожогам электролитом или короткому замыканию.

Все это может привести к серьезным повреждениям электрических систем обоих автомобилей, а также послужить причиной тяжелых телесных повреждений.

**Перед запуском двигателя от аккумуляторной батареи другого автомобиля:**

1. Включите стояночный тормоз.
2. При наличии автоматической трансмиссии включите передачу PARK, в случае механической коробки передач переведите рычаг коробки передач в нейтральное положение.
3. Отключите все электроприборы.

**Внимание**

Перед запуском двигателя от аккумуляторной батареи другого автомобиля следует выключить аудиосистему. В противном случае это может привести к ее повреждению. Устранение подобных неисправностей не покрывается гарантийными обязательствами изготовителя.

**△Предупреждение**

Следите за тем, чтобы удлинительные провода не касались вращающихся деталей в моторном отсеке.

Это может привести к серьезным поломкам этих деталей.

## Подключение удлинительных проводов

Удлинительные провода подключаются в следующем порядке:

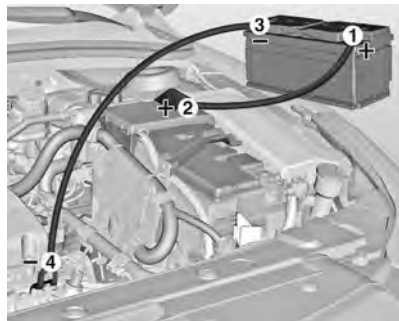

JE85A

1. Смонтируйте один зажим первого соединительного кабеля на положительном выводе вспомогательной аккумуляторной батареи (определяется по знаку "+" на корпусе или выводе аккумуляторной батареи).
2. Другой конец этого кабеля подключается к положительному выводу разряженной аккумуляторной батареи (знак "+").
3. Присоедините первый зажим второго соединительного кабеля к отрицательному выводу вспомогательной аккумуляторной батареи (определяется по знаку "-" на корпусе или выводе аккумуляторной батареи).

### ⚠ Предупреждение

Не подключайте отрицательный (-) вывод разряженной батареи последним по очередности.

Этот зажим следует закрепить на каком-либо металлическом кронштейне двигателя.

Этот кронштейн должен располагаться как можно дальше от аккумуляторной батареи.

Подключение последнего зажима к отрицательному выводу разряженной аккумуляторной батареи может привести к образованию электрической дуги или взрыву аккумуляторной батареи.

Это может привести к травмированию людей и повреждению деталей автомобиля.

4. Подключите другой конец второго соединительного кабеля к заземлению на другом автомобиле, например, к стальному кронштейну, болтами прикрепленному к блоку двигателя.
5. В процессе заряда разряженной батареи допускается работа двигателя автомобиля, от батареи которого производится запуск двигателя.

После успешного запуска двигателя:

1. Аккуратно отсоедините провод соединения на массу (-). Начните с автомобиля с разряженным аккумулятором. Не выключайте двигатель автомобиля.
2. Отсоедините зажим отрицательного провода от отрицательного вывода аккумуляторной батареи другого автомобиля.
3. Отсоедините зажимы провода с положительных выводов обеих аккумуляторных батарей. Положите удлинительные провода в багажник рядом с запасным колесом.
4. После запуска двигателя автомобиль должен находиться в движении приблизительно 20 минут. Это необходимо для полного заряда аккумуляторной батареи.
5. Если аккумулятор по-прежнему разряжается, необходимо обратиться в автосервис.

## Буксировка

### Буксировка автомобиля

При необходимости в буксировке автомобиля обратитесь в нашу сервисную службу или в специализированную компанию.



C11E5003A

Наилучший способ транспортировки — использование автомобиля-эвакуатора.



C11E5001A



C11E5002A

При буксировке на 2 колесах поднять передние ведущие колеса и буксировать с заблокированными передними колесами.

## Буксировка автомобиля с системой полного привода



C11E5004A

Перевозка на плоской платформе лучший метод буксировки автомобиля с системой полного привода, позволяющий избежать любых повреждений.

Если это способ недоступен, для буксировки автомобиля используйте буксировочную тележку (см. рисунок ниже).



C11E5005B

### Внимание

При буксировке автомобиля с системой полного привода, передние или задние колеса которого катятся по дороге, система привода автомобиля может получить серьезные повреждения.

Никогда не буксируйте автомобиль, если его передние или задние колеса остаются на дороге.

При буксировке автомобиля необходимо соблюдать следующие правила:

- В буксируемом автомобиле не должно быть пассажиров.
- В буксируемом автомобиле отключите стояночный тормоз и включите нейтральную передачу.
- Включите аварийную световую сигнализацию.

- Соблюдайте скоростной режим.

### Буксировка в экстренных случаях

Если нет возможности отбуксировать автомобиль эвакуатором, действуйте следующим образом:

### Буксировочная проушина в передней части автомобиля

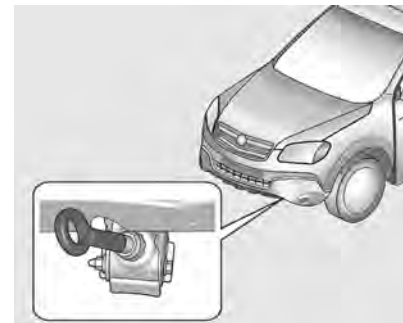

C3E9003A

Буксировочная проушина расположена под бампером

автомобиля. Снимите заглушку на переднем спойлере со стороны водителя и закрепите трос за буксировочную проушину. В буксируемом автомобиле должен находиться водитель, который будет управлять им с помощью рулевого колеса и педали тормоза. Буксировка таким способом может осуществляться только по дороге с твердым покрытием, на короткие расстояния и при малой скорости. При этом колеса, оси, трансмиссия, рулевое управление и тормозные механизмы автомобиля должны быть исправными.

### Внимание

Во время буксировки автомобиля при помощи буксировочного троса имеется вероятность поломки некоторых деталей автомобиля.

Во избежание поломок:

- Буксировка за переднюю проушину должна осуществляться только при отсутствии другого буксировочного оборудования.
- Рекомендуется буксировать автомобиль за его переднюю часть.
- Буксировочный трос не должен попадать на бампер.
- Проверьте, что оба конца буксировочного троса надежно закреплены в проушине. Для этого натяните буксировочный трос.

- Буксировка с помощью буксировочного троса может привести к поломке автоматической трансмиссии. Для буксировки автомобиля с автоматической коробкой передач рекомендуется воспользоваться эвакуатором с плоской платформой или подъемником.

**Внимание**

Автомобили с автоматической коробкой передач: не буксируйте автомобиль за буксирную проушину. Буксировка с помощью буксировочного троса может привести к поломке автоматической трансмиссии. Для буксировки автомобиля с автоматической коробкой передач рекомендуется воспользоваться эвакуатором с плоской платформой или подъемником.

- Автомобиль с механической коробкой передач следует буксировать передним ходом, со скоростью не более 88 км/ч. Во всех остальных случаях, а также при наличии неисправности коробки передач, передняя ось должна быть поднята от земли.

- Автомобиль должен двигаться с умеренной скоростью и без резких рывков.

**⚠ Предупреждение**

Будьте осторожны, т.к. при буксировке тросом контроль над буксируемым автомобилем может быть потерян.

- Нельзя осуществлять буксировку автомобиля с поврежденными колесами, осями, коробкой передач, системой рулевого управления и тормозами.
- Во время буксировки автомобиля не выключайте выключатель зажигания, т.к. это приведет к блокировке рулевой колонки и потере контроля над автомобилем.

**Внимание**

Не используйте крепежный крюк автомобиля для буксировки.

В противном случае возможно повреждение автомобиля.

### Крепление задней буксировочной проушины

При буксировке другого автомобиля используйте крепление к задней буксировочной проушине.

Для использования крепления задней буксировочной проушины, необходимо выполнить указанные ниже действия.

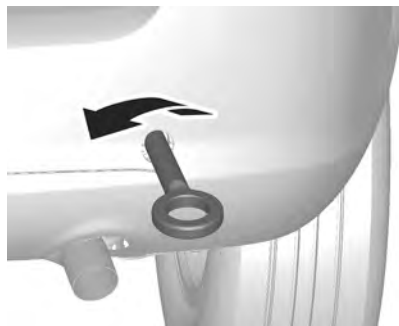

C11E5007A

1. Найдите крепление задней буксировочной проушины под настилом пола в багажном отделении.
2. Откройте крышку на заднем бампере и с силой вверните крепление буксировочной проушины на свое место.

При использовании крепления задней буксировочной проушины натяжение кабеля или цепи должно быть направлено строго вдоль оси автомобиля. Не допускайте приложения усилия под углом к оси автомобиля. Во избежание аварий не допускайте резкого ослабления натяжения троса.

#### Внимание

Не используйте крепежный крюк для буксировки другого автомобиля.

В противном случае возможно повреждение автомобиля.

## Внешний вид

### Уход за автомобилем

#### Замки

Смазка замков производится на заводе при помощи высококачественной консистентной смазки для цилиндров замка. Используйте противообледенительный агент только тогда, когда это абсолютно необходимо, поскольку это приводит к удалению смазки и негативно влияет на работоспособность замка. После применения противообледенительного агента обратитесь в мастерскую техобслуживания, чтобы снова заложить в замок консистентную смазку.

## Мойка

Красочное покрытие автомобиля подвержено воздействию внешних условий. Регулярно мойте автомобиль и наносите на него воск. При использовании автоматической мойки выбирайте программу, содержащую процедуру нанесения воска.

Птичьи экскременты, мертвых насекомых, битум, цветочную пыльцу и тому подобное следует удалять немедленно, поскольку они содержат вредные для красочного покрытия агрессивные компоненты.

При использовании автомойки строго соблюдайте инструкции ее производителя. Необходимо отключить очистители ветрового и заднего стекла. Заблокируйте автомобиль так, чтобы крышку горловины топливного бака невозможно было открыть. Снимите антенну и внешние аксессуары, например багажник на крыше и т. д.

При мойке автомобиля вручную не забудьте, что внутреннюю поверхность колесных арок также необходимо тщательно промыть.

Очистите кромки и изгибы открытых дверей и капота и закрываемые ими зоны.

Обратитесь в мастерскую техобслуживания, чтобы нанести консистентную смазку на дверные петли.

Не производите чистку моторного отсека при помощи пароструйного очистителя или струйного очистителя высокого давления.

Тщательно ополосните и вытрите автомобиль. Часто споласкивайте протирочный материал. Используйте разные материалы для окрашенных и стеклянных поверхностей: следы воска на окнах ухудшают обзор.

Не используйте твердых предметов для удаления пятен гудрона. Для удаления гудрона с окрашенных поверхностей существуют специальные аэрозоли.

## Наружное освещение

Крышки фар и других осветительных приборов выполнены из пластмассы.

Не применяйте для ухода за ними абразивные или едкие агенты, не пользуйтесь скребком для удаления льда и не вытирайте их досуха.

Для удаления остатков насекомых, жирной грязи или смолы с наружных фонарей и рассеивателей используйте только теплую воду, мягкую ткань и мыло для мойки автомобиля.

Жесткая чистка сухой тканью может повредить наружные фонари и рассеиватели.

Не очищайте наружные фонари жидкостью для интенсивной мойки автомобиля.

Избегайте применения опасных чистящих средств при включенном освещении. Это может вызвать образование трещин рассеивателя в результате химической реакции.

### **Примечание**

Соблюдайте инструкцию по мойке автомобиля и используйте мягкое моющее средство.

Несоблюдение инструкции по мойке автомобиля может приводить к микротрещинам рассеивателя и трещинам в зонах сварки.

Категорически запрещается применять для очистки следующие вещества:

- Ацетон
- Бензол
- Тoluол
- Ксилол
- Растворители

### **Полировка и покрытие воском**

Регулярно покрывайте автомобиль воском (по крайней мере после того, как вода перестанет стекать по поверхности). В противном случае лакокрасочное покрытие автомобиля может быть повреждено.

Полировка необходима только тогда, когда краска теряет свой блеск или когда на ней начинают собираться твердые отложения.

В результате полировки лакокрасочного покрытия силиконом образуется защитная пленка, делающая нанесение воска необязательным.

Пластмассовые детали кузова обработке воском или полиролями не подлежат.

### **Щетки очистителей ветрового стекла и окон**

Используйте мягкую безворсовую ткань или замшу вместе с жидкостью для мытья стекол и удаления останков насекомых.

При мытье заднего окна следите, чтобы не повредить находящийся в нем нагревательный элемент.

Для механического удаления льда пользуйтесь скребком для льда с острой кромкой. Крепко нажимайте скребком на стекло, чтобы никакая грязь не могла попасть под него и стать причиной образования царапин.

Заедающие щетки стеклоочистителей очистите мягкой тканью и жидкостью для мытья стекол.

### **Колеса и шины**

Не применяйте струйных очистителей высокого давления.

Для мытья колесных дисков используйте pH-нейтральное моющее средство.

Поскольку диски окрашены, их можно обрабатывать теми же самыми мощными средствами, что и кузов.

### **Повреждение лакокрасочного покрытия**

Небольшие повреждения лакокрасочного покрытия, прежде чем начнет образовываться ржавчина, можно устранять при помощи специального карандаша для подкраски. Более существенные повреждения или зоны с образованием ржавчины устраняются только в условиях станции техобслуживания.

### **Днище**

Едкие вещества, используемые для удаления льда и снега или для борьбы с пылью, могут собираться на днище автомобиля. Если не смывать эти вещества, это может ускорить появление коррозии и ржавчины.

Регулярно используйте обычную воду для очистки днища автомобиля от этих веществ.

Внимательно очищайте все места, в которых может собираться грязь и другой мусор. Размягчите комки, находящиеся в труднодоступных местах, перед смыванием.

## Уход за салоном

### Внутреннее пространство и обшивка

Производите чистку внутреннего пространства автомобиля, включая облицовку и обшивку приборной панели, сухой тканью или средством для чистки материалов салона.

Приборную панель следует чистить только мягкой, слегка увлажненной тканью.

Матерчатую обивку следует чистить при помощи пылесоса и щетки. Пятна следует выводить при помощи чистящего средства для материала обивки.

Ремни безопасности следует чистить при помощи чуть теплой воды или чистящего средства для материалов салона.

### Внимание

Закройте имеющиеся в одежде замки на липучках, поскольку используемая в них липучка может повредить обивку сидений.

### Пластмассовые и резиновые детали

Пластмассовые и резиновые детали можно чистить при помощи того же чистящего средства, что и для чистки кузова. При необходимости используйте чистящее средство для материалов салона.

Использование каких-либо других средств недопустимо. Особенно это касается растворителей и бензина. Не применяйте моечные аппараты высокого давления.

# Сервис и техническое обслуживание

Общая информация .....	413
Плановое техническое обслуживание .....	414
Рекомендуемые рабочие жидкости, смазочные материалы и запасные части .....	420

## Общая информация

### Сервисная информация

Для экономной и безопасной эксплуатации автомобиля и поддержания его в хорошем состоянии необходимо выполнять техническое обслуживание автомобиля с установленной периодичностью.

### Подтверждение

Выполнение технического обслуживания подтверждается записью в сервисной книжке.

Дата и пробег заверяются печатью станции техобслуживания и подписью.

Подтвержденное прохождение технического обслуживания является обязательным условием выполнения гарантийных и других обязательств и учитывается при продаже автомобиля, поэтому следите, чтобы сервисная книжка заполнялась правильно.

## Плановое техническое обслуживание

### Плановое техническое обслуживание

#### Интервал технического обслуживания

Каждый год / 15 000 км (в зависимости от того, что наступит раньше).

ТО1: выполнить ТО1 при первом техобслуживании или после выполнения ТО2.

ТО2: выполнить ТО2 после выполнения ТО1.

Если на автомобилях, оборудованных системой контроля ресурса масла, горит контрольная лампа "Замените масло" и с момента последнего ТО прошло не менее 10 месяцев, следует также выполнить все операции соответствующего ТО.

№	Обслуживание	ТО1	ТО2
1	Заменить масляный фильтр и моторное масло.	З	З
2	Проверить наличие утечек и повреждений.	П	П
3	Проверить воздушный фильтр двигателя.	П	П
4	Проверить давление в шинах и износ шин.	П	П
5	Проверить тормозную систему.	П	П
6	Проверить уровень охлаждающей жидкости двигателя и стеклоомывающей жидкости, долить жидкость при необходимости.	П	П
7	Проверить элементы подвески и рулевого управления.	П	П
8	Проверить щетки стеклоочистителей и работу наружного освещения.	П	П

№	Обслуживание	ТО1	ТО2
9	Проверить приводные ремни.	П	П
10	Выполнить все необходимые дополнительные операции техобслуживания – см. соответствующий раздел.	П	П
11	Проверить, подпадает ли автомобиль под открытые кампании или бюллетени производителя.	П	П
	ТО-2 — выполнить все операции, предусмотренные ТО-1, а также следующие операции:		
12	Заменить тормозную жидкость.		З
13	Проверить систему охлаждения двигателя.		П
14	Проверить элементы системы пассивной безопасности.		П
15	Проверить элементы силового агрегата и трансмиссии.		П
16	Смазать элементы кузова.		П

П - проверить эти объекты и соответствующие детали. При необходимости произвести ремонт, чистку, долив, регулировку или замену.  
 З - замена.

№	Описание	Captiva
17	Замена воздушного фильтра салона	Каждые 15 000 км / 1 год
18	Замена воздушного фильтра	Каждые 30 000 км / 2 года
19	Заменить свечи зажигания	Каждые 60 000 км / 4 года

№	Описание		Captive
20	Замена топливного фильтра дизельного двигателя	За исключением Российской Федерации	Каждые 60 000 км / 2 года
		Российская Федерация	Каждые 30 000 км / 2 года
21	Замена охлаждающей жидкости двигателя		Каждые 240 000 км / 5 лет
22	Замена жидкости в автоматической коробке передач		Нормальные условия эксплуатации: каждые 150000 км Тяжелые условия эксплуатации: каждые 75000 км

### Примечания

Обслуживание Операция	Примечание
1	<p>Немедленно заменить моторное масло, если на панели приборов загорелся индикатор замены моторного масла.</p> <p>При эксплуатации автомобиля в тяжелых условиях: езда на небольшие расстояния, длительный холостой ход, езда по пыльным дорогам, – может потребоваться более частая замена моторного масла и фильтра.</p>
2	<p>Подтекание жидкости из любой системы автомобиля свидетельствует о наличии неисправности. Необходимо проверить соответствующую систему и выполнить ремонт, после чего проверить уровень жидкости. При необходимости долить жидкость.</p>

Обслуживание Операция	Примечание
3 и 17	<p>При постоянной эксплуатации автомобиля в условиях повышенной запыленности необходимо чаще проверять фильтр.</p> <p>При постоянной эксплуатации автомобиля в условиях повышенной запыленности замену фильтра может потребоваться проводить чаще.</p>
5	<p>Осмотреть тормозные магистрали и шланги на наличие перегибов, разгерметизации, трещин, истирания и прочих дефектов. Проверить тормозные колодки на наличие признаков износа, проверить состояние поверхностей дисков. Проверить колодки барабанных тормозных механизмов на наличие признаков износа или трещин.</p> <p>Проверить другие детали тормозной системы, включая барабаны, колесные цилиндры, суппорты, детали стояночного тормоза и пр.</p>
7	<p>Осмотреть переднюю и заднюю подвеску, а также рулевое управление на наличие повреждений, ослабших креплений, отсутствие деталей или наличие признаков повышенного износа. Проверить детали усилителя рулевого управления на заедание, наличие трещин, истирания и прочих дефектов.</p>
8	<p>Проверить щетки стеклоочистителей на наличие следов повышенного износа, трещин или загрязнение. Очистить загрязненное ветровое стекло и щетки стеклоочистителей. Изношенные или поврежденные щетки стеклоочистителей следует заменять на новые.</p>
12	<p>При эксплуатации автомобиля в тяжелых условиях: езда по холмистой или горной местности или частая буксировка прицепа, – может потребоваться более частая замена тормозной жидкости.</p>

Обслуживание Операция	Примечание
13	Осмотреть шланги и заменить на новые в случае обнаружения трещин, вздутия или деформации. Проверить все трубопроводы, штуцеры и хомуты и при необходимости заменить на новые фирменные детали. Для обеспечения правильной работы рекомендуется провести проверку системы охлаждения и крышки расширительного бачка под давлением, а также очистить наружную часть радиатора и конденсатора системы кондиционирования.
14	Проверить исправность индикатора непристегнутого ремня и самих ремней безопасности. Убедиться в отсутствии слабого крепления или повреждений других деталей системы натяжных ремней безопасности. В случае обнаружения каких-либо дефектов, препятствующих нормальному функционированию системы ремней безопасности, выявленные дефекты следует устранить. Порванные или потертые ремни безопасности следует заменить на новые.
16	Смазать все цилиндры замков, петли и замки дверей, петли и замки крышек капота и багажника. Если автомобиль эксплуатируется в условиях, способствующих ускоренному развитию коррозии, смазку следует проводить чаще. Если смазывать резиновые уплотнители дверных проемов силиконовым вазелином, нанося его чистой тряпкой, уплотнители прослужат дольше, обеспечат более надежную герметизацию, не будут прилипать и скрипеть.
Общие сведения об автоматической коробке передач	<p>Заменяйте жидкость в автоматической коробке передач и фильтр при преимущественной эксплуатации автомобиля в одном или более из следующих условий:</p> <ul style="list-style-type: none"> <li>• При плотном городском дорожном движении, когда температура наружного воздуха регулярно достигает 32 °С и выше.</li> <li>• езда по холмистой или гористой местности;</li> <li>• частая езда с прицепом;</li> <li>• использование автомобиля в качестве такси, полицейского или развозного автомобиля.</li> </ul>

<b>Обслуживание Операция</b>	<b>Примечание</b>
Общие сведения о системе натяжных ремней безопасности	Проверить осмотром наличие у ремней потертостей, трещин и явных повреждений. При необходимости заменить ремень.
Общие сведения	Проверить у всех систем наличие препятствий, заземления или отсутствующих элементов. При необходимости заменить элементы. Заменить все сильно изношенные элементы.
Состояние шин и давление в шинах	Осмотреть шины перед каждой поездкой и проверить давление в шинах при помощи манометра на каждой заправке или не реже одного раза в месяц.
Углы установки колес	При необходимости произвести балансировку колес.

## Дополнительное техническое обслуживание

### Экстремальные рабочие условия

Экстремальными рабочими условиями считаются такие условия, когда автомобилю часто приходится работать по крайней мере в одном из следующих режимов:

- Частые поездки на короткие расстояния (менее 10 км).
- Холостой ход в течение длительного времени и/или вождение на малой скорости в условиях пробок.
- Езда по грунтовым дорогам.
- Езда по холмистой или гористой местности.
- Езда с прицепом.
- Езда в плотном городском потоке при наружной температуре, регулярно достигающей 32 °C и выше.

- Использование автомобиля в качестве такси, полицейского или развозного автомобиля.
- Частая эксплуатация при наружной температуре ниже температуры замерзания.

Считается, что полицейские автомобили, такси и учебные автомобили также работают в экстремальных условиях.

При работе в экстремальных условиях некоторые плановые работы по техобслуживанию могут потребоваться через более короткие, чем запланировано, интервалы.

Обращайтесь за технической консультацией по требованиям, предъявляемым к техобслуживанию автомобиля в конкретных рабочих условиях.

## Рекомендуемые рабочие жидкости, смазочные материалы и запасные части

### Рекомендуемые рабочие жидкости и смазочные материалы

Пользуйтесь только проверенными и разрешенными к использованию продуктами. Повреждения из-за использования нереконмендованных материалов не покрываются гарантией.

#### ⚠ Предупреждение

Эти вещества опасны и могут быть ядовитыми. Обращайтесь с ними с осторожностью. Прочитайте приведенную на упаковках информацию.

## Моторное масло

Моторные масла характеризуются качеством и категорией вязкости. Термины "качество" и "рабочие характеристики" в этом контексте эквивалентны. При выборе моторного масла качество важнее, чем вязкость. Качество масла влияет на чистоту двигателя, защиту от износа, скорость старения масла; вязкость масла говорит об устойчивости свойств масла при изменении температуры.

### Качество моторного масла, используемого при техобслуживании

dexos2

## Выбор моторного масла

Выбор моторного масла зависит от требуемых рабочих характеристик масла и степени его вязкости по SAE.

Покупайте и используйте моторные масла с логотипом сертификации dexos2. Моторные масла, используемые в вашем автомобиле, должны иметь маркировку dexos2.



C3E9006A

Этот логотип указывает, что масло проверено компанией GM на соответствие спецификации dexos2.

В ваш автомобиль на заводе-изготовителе залито моторное масло, соответствующее спецификации dexos2.

Используйте только масла, одобренные dexos или аналогичные масла с соответствующим уровнем вязкости.

Если вы не уверены в качестве используемого масла, обратитесь к своему поставщику.

Использование заменяющих моторных масел, если недоступно масло dexos2: в отсутствие допущенного моторного масла dexos2 можно использовать другие масла для дозаправки до необходимого уровня в количествах, указанных выше. Однако использование таких масел может привести к снижению мощности двигателя при определенных условиях.

### Долив моторного масла

Если моторные масла разных производителей и марок отвечают установленным для моторного масла требованиям (по качеству и вязкости), их можно смешивать.

В отсутствие моторного масла требуемого качества можно использовать не более 1 литра масла класса ACEA A3/B3 (бензин), ACEA A3/B4 или ACEA C3 (дизель) (не более одного раза на каждую смену масла).

Масло должно иметь соответствующую вязкость.

Использовать масло класса ACEA A1/B1 или A5/B5 категорически запрещается, т. к. при этом при определенных условиях эксплуатации возможно серьезное повреждение двигателя.

### Присадки к моторным маслам

При использовании присадок к моторному маслу возможны повреждения и аннулирование гарантии.

### Степень вязкости моторного масла

Вязкость по SAE характеризует густоту масла.

Универсальное масло обозначается двумя числами : Первое число, за которым следует буква W, обозначает низкотемпературную вязкость, второе — высокотемпературную.

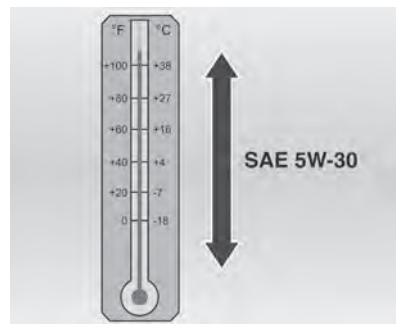

TEL119A

Оптимальная вязкость масла для вашего автомобиля - SAE 5W-30. Не используйте масла с другой вязкостью, например, SAE 10W-30, 10W-40 или 20W-50.

### **Работа при низких температурах**

При эксплуатации автомобиля в регионе с очень холодным климатом, где температура регулярно падает ниже  $-25\text{ }^{\circ}\text{C}$ , следует использовать масло с вязкостью SAE 0W-xx.

Применение масла такой вязкости облегчает пуск двигателя при очень низкой температуре.

При выборе масла нужной вязкости обязательно проверяйте, соответствует ли масло спецификации dexos2.

- До  $-25\text{ }^{\circ}\text{C}$ : 5W-30, 5W-40.
- До  $-25\text{ }^{\circ}\text{C}$  и ниже: 0W-30, 0W-40.

Вязкость по SAE предоставляет сведения о густоте масла.

### **Охлаждающая жидкость и антифриз**

Используйте только антифризы с длительным сроком службы (LLC) на базе органической кислоты.

В странах с умеренным климатом диапазон рабочих температур охлаждающей жидкости распространяется примерно до  $-35\text{ }^{\circ}\text{C}$ .

В странах с холодным климатом диапазон рабочих температур охлаждающей жидкости должен распространяться примерно до  $-50\text{ }^{\circ}\text{C}$ . Соответствующую концентрацию необходимо поддерживать круглый год.

Поддерживайте достаточную концентрацию антифриза.

Дополнительные присадки к охлаждающей жидкости, обеспечивающие дополнительную защиту от коррозии или герметизацию малых течей, могут ухудшить работоспособность двигателя. За результаты применения присадок к охлаждающей жидкости производитель автомобиля ответственности не несет.

### **Тормозная жидкость**

Используйте только официально разрешенную для данного автомобиля тормозную жидкость (DOT 4).

Со временем тормозная жидкость накапливает влагу, что снижает эффективность торможения. Поэтому тормозную жидкость следует заменять через установленные периоды времени.

Чтобы предотвратить поглощение тормозной жидкостью влаги, ее следует хранить в герметичной таре.

Убедитесь, что тормозная жидкость не загрязнена.

### **Рабочая жидкость рулевого усилителя**

Используйте только жидкость Dexron VI.

### **Масло для механической коробки передач**

Используйте только масло Castrol BOT 303.

### **Жидкость для автоматической коробки передач**

Используйте только жидкость Dexron VI.

### **Масло раздаточной коробки (полноприводный автомобиль)**

Используйте только масло для гипоидных передач 75W-90.

### **Масло для дифференциала (полноприводный автомобиль)**

Используйте только масло для гипоидных передач 75W-90.

## Технические данные

Идентификационные данные автомобиля .....	425
Данные автомобиля .....	427

### Идентификационные данные автомобиля

#### Идентификационный номер автомобиля (VIN)

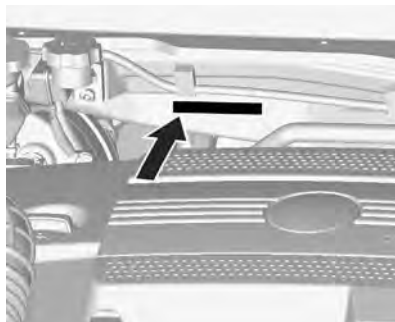

C11E8003A

Идентификационный номер автомобиля (VIN) выгравирован в центре переборки.

### Идентификационная табличка



C11D9001A

Идентификационная табличка расположена на раме двери водителя.

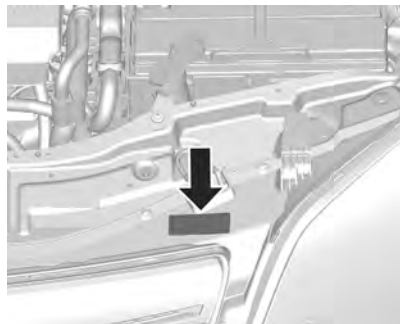

C11E8002A

На некоторых моделях автомобилей паспортная табличка расположена в моторном отсеке.

## Данные автомобиля

### Характеристики двигателя

Двигатель	2.4D	3.0 D	2.0 DSL	2.2 DSL (163PS)	2.2 DSL (184PS)
Количество цилиндров	4	6	4	4	4
Рабочий объем (куб. см)	2384	2997	1998	2231	2231
Мощность, кВт при об/мин	123 при 5600	190 при 6900	120 при 3800	120 при 3800	135 при 3800
Макс. крутящий момент, Нм при об/мин	230 при 4600	288 при 5800	400 при 1750~2250	350 при 1500~3000	400 при 1750~2750
Тип топлива	Бензин		Дизельное		

### Тягово-динамические характеристики

#### Максимальная скорость

	2.4D	3.0 D	2.0 DSL	2.2 DSL (163PS)	2.2 DSL (184PS)
Механическая коробка передач, км/ч	190 (передний привод)	–	-	189 (передний привод)	200
	186 (AWD)			184 (AWD)	
Автоматическая коробка передач, км/ч	175	198	187	188 (передний привод)	191
				182 (AWD)	

Расход топлива - уровень выбросов CO<sub>2</sub>

	2.4D FWD MT	2.4D AWD MT	2.4D AWD AT	3.0D AWD AT	2.0 DSL FWD AT	2.2 DSL (163PS) FWD MT	2.2 DSL (163PS) FWD AT	2.2 DSL AWD MT	2.2 DSL (5-мест- ный) AWD AT	2.2 DSL (7-мест- ный) AWD AT
в городском цикле, л/100 км	12,2	12,3	12,1	14,3	9,9	7,8	9,9	7,9	10,4	10,4
в загородном цикле, л/100 км	7, 1	7,6	7,6	8,3	6,4	5,3	6,3	5,6	6,5	6,5
комбинированный, л/100 км	8,9	9,3	9,3	10,5	7,7	6,2	7,5	6,4	7,9	7,9
CO <sub>2</sub> [г/км]	210	218	217	244	203	164	198	170	208	208

## Снаряженная масса

## С водителем (75 кг)

		2.4D, 5-местный	2.4D, 7-местный	3.0D, 5-местный	3.0D, 7-местный	2.0 DSL, 7-местный	2.2 DSL, 5-местный	2.2 DSL, 7-местный
Передний привод, кг	MT	1768~1848	1793~1873	-	-	-	1853~1933	1878~1958
	AT	-	-	-	-	1978~2058	1878~1958	1903~1983
Полный привод, кг	MT	1843~1923	1848~1948	-	-	-	1928~2008	1953~2033
	AT	1868~1948	1893~1973	1890~1970	1915~1995	-	1953~2033	1978~2058

## Размеры автомобиля

Длина (мм)	4673
Ширина, мм	1849
Высота (с рейлингами), мм	1756
Колесная база, мм	2707
Ширина колеи (передних колес), мм	1569
Ширина колеи (задних колес), мм	1576
Минимальный радиус поворота, м	11,87

## Вместимость и технические характеристики

Двигатель	2.4D	3.0 D	ДИЗЕЛЬНОЕ
Топливный бак, л	65		
Моторное масло, л	4,7	5,7	5,4

**Давление в шинах**

Размер шин	Размеры колес	Давление, † фунтов/кв. дюйм/бар/кПа	
		Передних колес	Задние шины
235/60R17	17x7J	Меньше 4 человек: 35/2,4/240 (экономичное давление: 38/2,6/260)	Меньше 4 человек: 35/2,4/240 (экономичное давление: 38/2,6/260)
235/55R18	18x7J		
235/50R19	19x7J	Более 5 человек, с буксировкой прицепа: 35/2,4/240	Более 5 человек, с буксировкой прицепа: 41/2,8/280
T155/90R16 (временная)	16X4T	60/4,2/420	60/4,2/420

## Информация о клиенте

Запись данных автомобиля  
и конфиденциальность.....431

### Запись данных автомобиля и конфиденциальность

#### Регистраторы событий

В автомобиле имеется ряд сложных систем, отслеживающих несколько видов данных и управляющих ими. Одни данные могут сохраняться в процессе повседневной эксплуатации с целью облегчения устранения обнаруженных неполадок, другие — только в момент разрушения или возникновения состояния, близкого к разрушению автомобиля, системами, обычно называемыми устройствами записи данных о событиях (EDR).

Эти системы могут регистрировать данные о состоянии автомобиля и условиях его эксплуатации.

Для чтения этих данных необходимо специальное оборудование и доступ к автомобилю. Это имеет место, когда автомобиль проходит обслуживание в сервисном центре. Некоторые данные в электронном виде передаются в глобальные диагностические системы GM.



# Предметный указатель

## А

Аварийная световая сигнализация .....	145
Автоматическая коробка передач .....	295
Автоматическое управление осветительными приборами ...	142
Аккумуляторная батарея .....	361
Аксессуары и модернизация автомобиля .....	335
Активные подголовники .....	52
Антиблокировочная тормозная система (ABS) .....	307

## Б

Багажная сетка .....	94
Багажник на крыше .....	95
Багажное отделение .....	92
Бокс для хранения солнцезащитных очков .....	90
Бортовой компьютер .....	135
Буксировка автомобиля .....	403

## В

Введение .....	1
Вентиляционный люк крыши ....	48

Вещевое отделение в приборной панели .....	87
Вещевой ящик в центральной консоли .....	90
Вещевой ящик под сиденьем ...	92
Включение освещения при посадке в автомобиль .....	150
Вместимость и технические характеристики .....	429
Воздухозаборник .....	281
Воздушный фильтр двигателя .....	352
Воздушный фильтр для салона автомобиля .....	281
Воспроизведение звука через Bluetooth .....	178
Вспомогательные устройства .....	175
Вспомогательный нагреватель (только дизель) .....	279
Выпуклое зеркало .....	41
<b>Г</b>	
Глубина протектора .....	379
График технического обслуживания .....	414

## Д

Давление в шинах .....	378, 430
Дверные замки .....	28
Держатели стаканов .....	89
Диагонально-поясные ремни безопасности .....	67
Дисплей технического обслуживания .....	115

## Ж

Жидкость для автоматической коробки передач .....	351
Жидкость омывателя .....	358

## З

Задняя дверь (хэтчбек) .....	32
Заднее сиденье .....	59
Задние противотуманные фонари .....	147, 368
Задние фонари, стоп-сигналы и фонари заднего хода .....	367
Задний ящик для хранения вещей .....	93
Замена лампы .....	365
Замена шин .....	394

Замена щеток стеклоочистителя .....	364
Замки системы безопасности ...	31
Заправка топливного бака .....	331
Запуск двигателя .....	287
Запуск двигателя от дополнительной аккумуляторной батареи .....	400
Защита от разрядки аккумуляторной батареи .....	151
Защитные ремни безопасности	65
Звуковой сигнал .....	12, 100
Зеркала с подогревом .....	43
Зеркало заднего вида с автоматическим затемнением ..	44
Зеркало заднего вида с ручной регулировкой .....	43
Зимние шины .....	377

## И

Индикатор давления моторного масла .....	127
Индикатор дальнего света .....	130
Индикатор задних противотуманных фонарей .....	131
Индикатор задних фонарей .....	131

Индикатор замены моторного масла .....	128
Индикатор иммобилайзера .....	129
Индикатор круиз-контроля .....	131
Индикатор нажатия педали тормоза .....	130
Индикатор незакрытой двери ..	131
Индикатор неисправности тормозной системы .....	122
Индикатор необходимости обслуживания автомобиля .....	122
Индикатор неплотно закрытого капота .....	131
Индикатор низкого уровня моторного масла .....	128
Индикатор отключения электронной системы динамической стабилизации (ESC) .....	126
Индикатор подушки безопасности и натяжителя ремня безопасности .....	119
Индикатор полного привода .....	124
Индикатор прицепа .....	131
Индикатор противотуманных фар .....	131

Индикатор системы безопасности .....	130
Индикатор системы зарядки ...	120
Индикатор системы контроля давления в шинах .....	126
Индикатор системы помощи при движении вниз .....	124
Индикатор системы Ultra parking assist .....	126
Индикатор температуры охлаждающей жидкости двигателя .....	126
Индикатор экономии топлива ..	129
Индикатор электронной системы динамической стабилизации (ESC) .....	126
Индикация передачи .....	296
Индикация передачи. ....	118
Инструмент .....	375
Информация о загрузке автомобиля .....	96
Информационные сообщения .....	133
Информационный центр водителя (DIC) .....	132

Использование навигационной системы .....	216
Использование ремня безопасности при беременности .....	68

## К

Как пользоваться настоящим Руководством .....	1
Камера заднего вида (RVC) ....	325
Капот .....	337
Каталитический нейтрализатор .....	295
Климат-контроль .....	14
Ключи .....	19
Колеса и шины .....	377
Колпаки колес .....	382
Комплект для ремонта шин .....	383
Кондиционер .....	266
Коробка передач .....	15
Краткое описание приборной панели .....	8
Круиз-контроль .....	317
Крышка багажного отделения ...	93

## Л

Лампа подсветки номерного знака .....	368
Лампы боковых указателей поворота .....	368
Лампы индивидуального освещения .....	149
Лампы освещения салона .....	369
Лампы передних указателей поворота .....	367

## М

Масло для механической коробки передач .....	352
Места, где можно устанавливать детские кресла .....	79
Механические дверные замки ..	28
Моторное масло .....	345

## Н

Напоминание о незастегнутом ремне безопасности .....	119
Направление вращения шин ..	380
Наружное освещение .....	10
НАЧАЛО РАБОТЫ .....	17
Начало работы .....	206

Неисправность .....	301
Неподвижные вентиляционные отверстия .....	280
Нормальная работа кондиционера .....	283

## О

Обзор .....	155
Обкатка нового автомобиля ...	285
Обогрев заднего стекла / система оттаивания ветрового стекла ...	47
Обозначения шин .....	377
Обслуживание .....	283
Обслуживание автомобиля собственными силами .....	337
Общая информация .....	153
Общий вид моторного отсека .	339
Общий обзор системы навигации .....	179
Одометр .....	110
Омыватели и стеклоочистители .....	12
Опасность, Предупреждение и Внимание .....	2
Описание/функционирование .	130

Органы управления на рулевом колесе .....	100
Органы управления наружными световыми приборами .....	141
Отделка крыши .....	91
Отработанные газы двигателя	293
Охлаждающая жидкость двигателя .....	353
Очиститель/омыватель заднего стекла (только хэтчбек) ....	13, 103

## П

Параметры двигателя .....	427
Паспортная табличка .....	425
Пепельницы .....	109
Перегрев двигателя .....	355
Передние противотуманные фары .....	146
Переключатель дальнего/ближнего света фар .....	144
Перчаточный ящик .....	88
Плавкие предохранители .....	369
Плафоны .....	148
Подача сигнала миганием фар .....	144

Подголовники .....	51
Подключение Bluetooth .....	177
Подогреваемые задние сиденья .....	64
Подогреваемые передние сиденья .....	57
Подушка безопасности	
выключатель.....	74
индикатор .....	120
Положения зажигания .....	286
Положение сиденья .....	53
Предупреждающий индикатор антиблокировочной тормозной системы (ABS) .....	124
Предупреждающий индикатор низкого уровня топлива .....	129
Предупреждающий индикатор системы рулевого управления с усилением, зависящим от скорости .....	125
Прикуриватель .....	108
Присадки к топливу .....	329
Противоугонной сигнализацией	34
Пульт дистанционного управления .....	20

## Р

Рабочая жидкость рулевого усилителя .....	357
Радио FM/AM и DAB (только для типа 2) .....	163
Разблокирование всего автомобиля .....	3
Размеры автомобиля .....	429
Расход топлива - выбросы CO <sub>2</sub> .....	428
Регистраторы событий .....	431
Регулирование угла наклона фар .....	145
Регулировка зеркал .....	6
Регулировка подголовника .....	5
Регулировка положения рулевого колеса .....	7, 99
Регулировка сидений .....	4, 54
Регулируемые рефлекторы вентиляционных отверстий ....	279
Рекомендуемые для применения эксплуатационные жидкости и смазки .....	420
Ремень безопасности .....	6

## С

С механической коробкой передач .....	303
Сажевый фильтр дизельного двигателя .....	294, 363
Сбой электропитания .....	301
Селектор передач .....	297
Сервисная информация .....	413
Сигнализатор неисправности ..	121
Сигналы поворота и смены полосы движения .....	146
Система безопасности детей Isofix .....	82
Система безопасности детей Top-Tether .....	85
Система боковых подушек безопасности .....	72
Система контроля давления в шинах .....	379
Система обогрева и вентиляции .....	263
Система передних подушек безопасности .....	71
Система подушек безопасности .....	69

Система шторок безопасности для защиты головы .....	73
Система Open&Start .....	23
Системы безопасности детей ..	76
Складная спинка сиденья .....	57
Складывающиеся зеркала .....	42
См. функцию автоматического запуска/остановки двигателя ..	289
Снаряженная масса (с водителем 75 кг) .....	428
Солнцезащитные козырьки .....	48
Сообщения коробки передач ..	134
Сообщения о ключах и замках	133
Сообщения тормозной системы .....	134
Сорта топлива для бензиновых двигателей .....	328
Сорта топлива для дизельных двигателей .....	330
Спидометр .....	110
Стеклоочиститель/омыватель ветрового стекла .....	100
Стоянка .....	17, 292
Стояночный тормоз .....	308

## Т

Тягово-динамические характеристики .....	427
Тахометр .....	112
Телефон с устройством громкой связи .....	178
Тормозная жидкость .....	359
Тормозные механизмы .....	305

## У

Указатель поворота .....	118
Указатель температуры охлаждающей жидкости двигателя .....	115
Указатель уровня топлива .....	114
Ультразвуковая система помощи при парковке .....	320
Управление .....	161
Управление автомобилем .....	285
Управление подсветкой приборной панели .....	148
Управление системой RDS .....	164
Управление DAB (только для типа 2) .....	165
Утилизация отслужившего автомобиля .....	336

Уход за автомобилем .....	408
Уход за салоном .....	412

## Ф

Фары	
омыватель .....	105
Фары дневного света .....	145
Фары заднего хода .....	147
Фары и стояночные огни .....	366

## Х

Хранение автомобиля .....	335
---------------------------	-----

## Ц

Центральный верхний стоп-сигнал .....	368
Центральный замок .....	29
Цепи противоскольжения .....	382

## Ч

Часы .....	106
------------	-----

## Ш

Шины и колеса другого размера .....	381
Штепсельные розетки .....	107

---

## Э

Электрическая регулировка зеркал .....	42
Электрические стеклоподъемники .....	44
Электрический привод регулировки сидений .....	55
Электронная система климат-контроля .....	279
Электронная система стабилизации (ESC) .....	312

## Я

CD-плеер .....	167
VIN (идентификационный номер автомобиля) .....	425

