

---

## Содержание

Введение .....	2
Коротко .....	6
Ключи, двери и окна .....	21
Сиденья, системы защиты .....	37
Места для хранения .....	65
Приборы и средства управления .....	76
Освещение .....	105
Информационно- развлекательная система .....	112
Климат-контроль .....	139
Вождение и управление автомобилем .....	150
Уход за автомобилем .....	188
Сервис и техническое обслуживание .....	245
Технические данные .....	264
Предметный указатель .....	276

## Введение

Топливо

Обозначение

Моторные масла

Качество

Вязкость

Давление в шинах

Типоразмер шин

спереди

сзади

Весовые данные

Допустимая общая масса

- Собственная масса базовой модели

= Загрузка

## Технические данные автомобиля

Запишите параметры вашего автомобиля на предыдущей странице и храните их в легкодоступном месте. Найти эту информацию можно в разделах "Техническое обслуживание" и "Технические данные", а также на типовой табличке автомобиля.

## Введение

Ваш автомобиль оптимально сочетает в себе передовые технологии, безопасность, экологичность и экономичность.

Настоящее руководство содержит всю необходимую для безопасной и эффективной эксплуатации автомобиля информацию.

Пассажиры также должны быть осведомлены об опасности ДТП и травмирования в случае нарушения правил эксплуатации автомобиля.

Обязательно соблюдайте требования законодательства и нормативов, действующих в стране вашего пребывания. Эти требования могут отличаться от информации, приведенной в настоящем руководстве.

Все дилеры Chevrolet обеспечивают первоклассное обслуживание силами квалифицированных автомехаников, работающих с использованием заводских инструкций.

Руководство по эксплуатации следует хранить в вещевом отделении, чтобы им можно было легко воспользоваться в любой момент.



## Как пользоваться настоящим Руководством

- В этом руководстве описываются все возможности и функции, доступные для данной модели. **Некоторые описания, включая описание дисплея и функций меню, могут быть неприменимы к Вашему автомобилю из-за отличия варианта модели, технических условий для данной страны, наличия специального оборудования или аксессуаров.**
- Предварительный обзор можно найти в главе "Кратко".
- Размещение информации приведено в Оглавлениях в начале Руководства и в начале каждой из глав.
- Конкретную информацию можно найти с помощью алфавитного указателя.
- В настоящем руководстве описываются автомобили с левосторонним рулевым управлением.

- В руководстве по эксплуатации используются ссылки на заводские таблички, описание которых можно найти в главе "Технические данные".
- Указания направления, например влево-вправо или вперед-назад, всегда приводятся относительно направления движения.
- Экранные дисплеи данного автомобиля могут не поддерживать Ваш родной язык.
- Сообщения, отображаемые на дисплее, и надписи в салоне автомобиля в тексте руководства выделены **жирным** шрифтом.

## Опасность, Предупреждение и Внимание

### ⚠ Опасность

Текст, отмеченный **⚠ Опасность**, содержит информацию, связанную с риском

смертельного исхода. Пренебрежение этими сведениями может оказаться опасным для жизни.

### ⚠ Предупреждение

Текст, помеченный **⚠ Предупреждение**, содержит информацию, связанную с риском несчастного случая или травмы. Пренебрежение этими сведениями может стать причиной травмы.

### Внимание

Текст, помеченный **Внимание**, информирует о том, что автомобиль может быть поврежден. Пренебрежение этой информацией может привести к повреждению автомобиля.

## Символы

Ссылки на страницы обозначаются с помощью ☞. ☞ означает "см. стр."



## Коротко

Исходные сведения,  
необходимые при  
вождении

### Отпирание автомобиля

Радиобрелок дистанционного  
управления



Чтобы разблокировать замки всех боковых дверей и задней двери багажного отделения, нажмите один раз клавишу .

Пульт дистанционного управления  
⊕ 22, центральный замок ⊕ 24.

### Регулировка сидений

Установка сиденья в  
требуемое положение



Потяните ручку, сдвиньте сиденье, отпустите ручку.

Регулировка сидений ⊕ 40, установка сиденья в требуемое положение ⊕ 39.

## Спинки сидений



Потяните рычаг, отрегулируйте наклон и отпустите рычаг. Сиденье должно зафиксироваться в новом положении.

Нельзя откидывать спинку слишком далеко (не более чем на 25°).  
Регулировка сидений  $\diamond$  40, установка сиденья в требуемое положение  $\diamond$  39.

## Внимание

Во время регулировки не облокачивайтесь на спинку. Это может повредить механизм регулировки!

## Высота сиденья

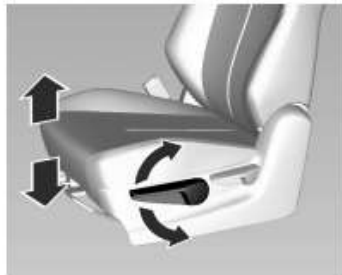

Чтобы вручную отрегулировать положение сиденья:

- Несколько раз потяните рычаг вверх, чтобы поднять сиденье.
- Несколько раз потяните рычаг вниз, чтобы опустить сиденье.

Сиденья  $\diamond$  40, установка сиденья в требуемое положение  $\diamond$  39.

### Электрический привод регулировки сидений

Используйте клавиши.

Установка сиденья в требуемое положение



Чтобы отрегулировать положение сиденья, сместите клавишу выключателя вперед или назад.

Спинки сидений



Чтобы отрегулировать положение спинки, сместите клавишу выключателя вперед или назад.

Нельзя откидывать спинку слишком далеко (не более чем на 25°).

Высота сиденья



Чтобы отрегулировать высоту сиденья, сместите клавишу выключателя вверх или вниз.

## Регулировка подголовника



Чтобы опустить подголовник, нажмите кнопку фиксатора и надавите на подголовник. Чтобы отрегулировать высоту подголовника, потяните его вверх.

Подголовники ◊ 37.

## Ремень безопасности



30049

Вытяните ремень безопасности и вставьте его язычок в замок. Ремень безопасности должен быть не перекручен, плотно подогнан к телу и надежно застегнут. Нельзя откидывать спинку слишком далеко (не более чем на 25").

Чтобы расстегнуть ремень, нажмите красную кнопку на его замке.

Ремень безопасности ◊ 49, подушки безопасности ◊ 53, положение сиденья ◊ 39.

## Регулировка зеркал

Автоматическое включение режима предотвращения бликов



Автоматически уменьшаются блики от света фар идущих сзади автомобилей в ночных условиях.

## Наружные зеркала



Кнопки управления электроприводом зеркал расположены на обивке двери водителя сверху спереди.

Выбрать соответствующее наружное зеркало заднего вида и отрегулировать его.

Электрорегулировка  $\diamond$  31, Панорамные наружные зеркала заднего вида  $\diamond$  31, Складные наружные зеркала заднего вида  $\diamond$  32.

## Обогрев



Включение кнопкой .

При включении подогрева заднего стекла наружные зеркала заднего вида также подогреваются.

## Регулировка положения рулевого колеса



Разблокируйте рычаг, отрегулируйте положение рулевого колеса, затем верните рычаг в исходное положение и убедитесь, что он полностью заблокирован.

Запрещается регулировка рулевого колеса при движущемся автомобиле или без разблокировки фиксатора.

Система подушек безопасности  $\diamond$  53, положения ключа зажигания  $\diamond$  162.

## Краткое описание приборной панели



- |    |   |     |    |  |     |    |   |     |
|----|---|-----|----|--|-----|----|---|-----|
| 1  | Переключатель<br>освещения .....                                      | 105 | 11 | Дисплей<br>информационно-<br>развлекательной<br>системы .....    | 114 | 21 | Система управления<br>спуском .....                         | 179 |
| 2  | Боковые<br>вентиляционные<br>отверстия .....                          | 147 | 12 | Аварийная световая<br>сигнализация .....                         | 107 | 22 | Рычаг селектора,<br>автоматическая коробка<br>передач ..... | 166 |
| 3  | Органы управления на<br>рулевом колесе .....                          | 76  | 13 | Вещевое отделение в<br>панели приборов .....                     | 65  | 23 | Регулировка положения<br>рулевого колеса .....              | 76  |
| 4  | Указатели поворота,<br>мигание фарами,<br>ближний и дальний свет. . . | 107 | 14 | Информационно-<br>развлекательная система                        | 112 | 24 | Вещевой ящик .....  | 65  |
|    | Переключатель<br>информационного<br>центра водителя .....             | 95  | 15 | Подушка безопасности<br>пассажира .....                          | 55  | 25 | Педаль сцепления .....                                      | 169 |
| 5  | Приборная панель .....  | 84  | 16 | Подстаканник .....   | 66  | 26 | Педаль тормоза .....  | 151 |
| 6  | Звуковой сигнал .....   | 77  | 17 | Перчаточный ящик .....   | 66  | 27 | Педаль акселератора .....                                   | 151 |
|    | Подушка безопасности<br>водителя .....                                | 89  |    | Вещевое отделение в<br>приборной панели .....                    | 65  | 28 | Рычаг замка капота .....                                    | 191 |
| 7  | Driver Information Center .....                                       | 95  | 18 | Механическая коробка<br>передач .....                            | 169 | 29 | Места для хранения<br>вещей .....                           | 65  |
| 8  | Круиз-контроль .....  | 181 | 19 | Штепсельные розетки .....  | 80  |    | Блок предохранителей в<br>панели приборов .....             | 218 |
| 9  | Стеклоочиститель и<br>омыватель ветрового<br>стекла .....             | 77  | 20 | Система контроля<br>тягового усилия<br>отключена .....           | 177 | 30 | Рычаг привода замка<br>крышки люка топливного<br>бака ..... | 185 |
| 10 | Центральные сопла<br>вентиляции .....                                 | 147 |    | Электронная система<br>динамической<br>стабилизации отключена .. | 178 | 31 | Ключ зажигания с<br>блокировкой рулевого<br>колеса .....    | 162 |
|    |   |     |    |  |     | 32 | Климат-контроль .....                                       | 139 |

## Наружное освещение



Поверните переключатель освещения

- = Выкл.
- ≡ = Габаритные фонари
- ⊕ = Фары

Нажатие

- ⊕ = Передние противотуманные фары
- ⊕ = Задние противотуманные фары

Освещение ◊ 105.

## Мигание фарами, дальний и ближний свет

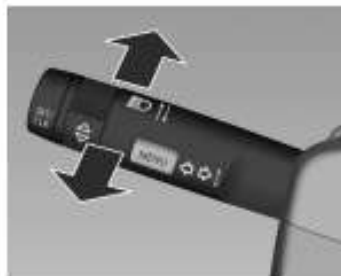

- Мигание фарами = Потяните за рычаг
- Дальний свет = Рычаг от себя
- Ближний свет = Потяните за рычаг

Дальний свет ◊ 105, мигание фарами ◊ 106.

## Сигналы поворота и смены полосы движения



- Вправо = Рычаг вверх
- Влево = Рычаг вниз

Сигналы поворота и смены полосы движения ◊ 107.

### Аварийная световая сигнализация



Включается с помощью кнопки .  
Аварийная световая сигнализация  
☉ 107.

### Звуковой сигнал





Нажмите .

### Омыватели и стеклоочистители

#### Очистители ветрового стекла



- 2** = Быстро
- 1** = Медленно
-  = Очистка через интервал времени
-  = Выкл.

Если стеклоочиститель отключен, нажмите рычаг вниз, чтобы щетки совершили один рабочий цикл (взмах).

Стеклоочистители ⚡ 77, Замена  
стеклоочистителей ⚡ 204,

### Омыватели ветрового стекла

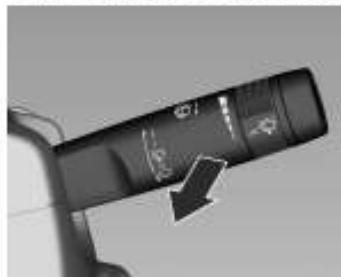

Потяните за рычаг.

Омыватели ветрового стекла  
⚡ 77, жидкость омывателя  
⚡ 202.

### Очиститель/омыватель заднего стекла



Нажмите на клавишу выключателя,  
чтобы включить задний стеклоочиститель:

вверх = непрерывный режим  
вниз = прерывистый режим  
по центру = выкл.



Нажмите рычаг. Жидкость из омывателя разбрызгивается на заднее стекло, а стеклоочиститель делает несколько взмахов по стеклу.

Не включать, если заднее стекло обледенело.

Выключать на мойках.

## Климат-контроль

### Обогрев заднего стекла



Электронное управление

Обогрев управляется кнопкой .

Заднее стекло с обогревателем  
◊ 35.



Ручное управление

Обогрев управляется кнопкой .

Заднее стекло с обогревателем  
◊ 35.

## Удаление влаги и инея со стекла



Нажмите кнопку .

Режим охлаждения  включится автоматически.

Нажмите клавишу с символом , чтобы включить обогрев заднего стекла.

Система климат-контроля  140.

## Коробка передач

### Автоматическая коробка передач



**P** = Парк

**R** = Задний ход

**N** = Нейтральное положение

**D** = Передачи переднего хода

Из положения **P** рычаг селектора можно вывести только при включенном зажигании и нажатой педали тормоза. Чтобы включить передачу **P** или **R**, следует нажать кнопку освобождения.

Режим ручного переключения: сдвиньте рычаг селектора из положения **D** влево.

**+** = переход на более высокую передачу

**-** = переход на более низкую передачу

Автоматическая коробка передач  165.

### Внимание

Запрещается переключаться между положениями **D** (передачи переднего хода) и **R** (задний ход) или **P** (парковка) во время движения. Это может привести к повреждению коробки передач и спровоцировать ДТП.

### Полный привод

Полноприводная трансмиссия позволяет передавать крутящий момент на все четыре колеса для обеспечения лучшего сцепления с дорогой. Переключатель управления раздаточной коробкой может

быть расположен в центре передней консоли рядом с рычагом стояночного тормоза. С помощью этого переключателя можно включить или отключить полный привод. В большинстве случаев, когда автомобиль эксплуатируется на городских улицах или скоростных шоссе, переключатель следует устанавливать в положение "задний привод, высшая передача".

**2** (задний привод, высшая передача): используется на городских улицах или скоростных шоссе.

**N** (нейтральная передача): установите переключатель в положение "N" (нейтральная передача) для буксировки автомобиля.

**4** (полный привод, высшая передача): используется на грунте, когда необходимо обеспечить повышенное сцепление.

**4** (полный привод, низшая передача): используется в ситуациях, когда необходимо обеспечить передачу на колеса высокого крутящего момента. Например, в условиях тяжелого бездорожья.

## Начало движения

### Перед тем как тронуться с места, проверьте

- Стекла, зеркала, наружное освещение и номерные знаки — они должны быть чистыми.
- Давление воздуха в шинах и износ шин  $\diamond$  223,  $\diamond$  273.
- Уровень моторного масла и уровни жидкостей  $\diamond$  196.
- Положения сидений, ремней безопасности и зеркал  $\diamond$  39,  $\diamond$  51,  $\diamond$  31.
- Проверьте работу тормозной системы на малой скорости, особенно если тормозные колодки мокрые.

## Запуск двигателя ключом зажигания



30047

- Поверните ключ зажигания в положение ACC (1).
- Немного поверните рулевое колесо, чтобы вывести его из состояния блокировки.
- На автомобиле с механической коробкой передач выжмите педаль сцепления. На автомобиле с автоматической коробкой передач выжмите педаль тормоза и переведите рычаг селектора в положение P или N.

- Не нажимайте на педаль акселератора.
- На автомобиле с дизельным двигателем: поверните ключ в положение **ON** (2) для предварительного прогрева и дождитесь, когда погаснет индикатор . Если зажегся индикатор, дождитесь пока он погаснет.
- Поверните ключ в положение **START** (3) и отпустите его, когда двигатель запустится.

Перед повторным пуском или для того, чтобы заглушить двигатель, следует вновь повернуть ключ в положение **ACC** (1).

## Стоянка

- При затягивании стояночного тормоза не нажимайте кнопку фиксатора. На спусках или подъемах затягивайте стояночный тормоз как можно сильнее. Чтобы снизить усилие, прилагаемое к стояночному тормозу, сначала выжмите педаль рабочего тормоза.
- Выключите двигатель и зажигание. Поверните ключ зажигания в положение **LOCK** (0), извлеките его из замка и покачайте рулевое колесо, пока не почувствуете, что оно заблокировалось.
- В автомобиле с автоматической коробкой передач переведите рычаг селектора в положение **P** и извлеките ключ.
- Если автомобиль стоит на ровной поверхности или подъеме, перед тем как выключить зажигание, включите первую передачу или переведите рычаг селектора в положение **P**. Остановившись на подъеме, поверните передние

колеса в сторону от бордюрного камня.

Если автомобиль стоит на спуске, перед тем как выключить зажигание, включите заднюю передачу или переведите рычаг селектора в положение **P**. Поверните передние колеса к бордюроному камню.

- Закройте окна.
- Заприте автомобиль.
- Включите противоугонную сигнализацию (если предусмотрена комплектацией)  $\diamond$  29.
- Не оставляйте автомобиль на поверхности, способной легко воспламениться. В этом случае причиной пожара может стать высокая температура системы выпуска отработавших газов автомобиля.
- Если автомобиль оснащен дизельным двигателем, после работы на высоких оборотах или под большой нагрузкой, перед тем как заглушить его, дайте двигателю поработать с малой

нагрузкой или в течение примерно 1–2 минут на холостом ходу при включенной нейтральной передаче, чтобы не допустить выхода турбокомпрессора из строя.

Ключи, замки  $\diamond$  21.

## Ключи, двери и окна

Ключи, замки .....	21
Двери .....	27
Защита автомобиля .....	29
Наружные зеркала .....	31
Внутренние зеркала .....	33
Окна .....	33

## Ключи, замки

### Ключи

#### Запасные ключи

Код следует хранить в надежном месте. В случае потери ключа, переданного вам при покупке автомобиля, дилер Chevrolet сможет изготовить новый ключ по этому коду.

Замки ☎ 241.

#### Складной ключ



Чтобы разложить ключ, нажмите кнопку. Чтобы сложить ключ, сначала нажмите кнопку, после чего сложите.

#### **⚠ Опасность**

Не оставляйте ключ в замке зажигания или просто в салоне автомобиля, если в нем без присмотра оставлены дети. Такое безответственное поведение может спровоцировать ситуацию, несущую угрозу для жизни детей и окружающих. Ключ позволяет управлять многими функциями автомобиля, в том числе приводить его в движение.

## Радиобрелок дистанционного управления



Позволяет управлять следующими функциями без использования ключа:

- Центральный замок ◊ 24.
- Противоугонная сигнализация ◊ 29.

Радиус работы пульта дистанционного управления составляет около 20 метров.

Блокировка замков подтверждается однократным включением аварийной световой сигнализации, а разблокировка — двукратным.

С пультом следует обращаться бережно, защищать от влаги и высокой температуры, не пользоваться без необходимости.

### Сбой

Если управление центральным замком с помощью пульта невозможно, причина неисправности может заключаться в следующем:

- Превышена дальность действия пульта.
- Напряжение батареи пульта упало ниже допустимого уровня.
- Если несколько раз нажать на кнопки радиобрелока, находясь на слишком большом удалении от автомобиля, радиобрелок и блок управления кузовным оборудованием могут рассинхронизироваться. Чтобы снова синхронизировать ключ, вставьте его в замок зажигания и поверните в положение **RUN**.

- При частых включениях и выключениях центральный замок перегружается, при этом его электропитание может кратковременно прерываться.

- Мощные электромагнитные помехи от внешних источников.

Открытие автомобиля ◊ 24.

### Замена элемента питания радиобрелока

Замените батарейку пульта, как только радиус его действия начнет уменьшаться. При разряде элемента питания в радиобрелоке на дисплее информационного центра водителя ◊ 96 появится сообщение о необходимости его замены.



1. Откройте крышку пульта.
2. Извлеките использованную батарейку. Следите, чтобы другие компоненты не касались печатной платы.
3. Установите новую батарейку. При установке отрицательный контакт (-) элемента питания должен быть обращен вниз к плате.
4. Закройте крышку пульта.
5. Проверьте работу пульта дистанционного управления на автомобиле.

Элементы питания следует сдавать в специализированные пункты утилизации.

Для замены используйте элемент питания CR2032 (или аналогичный).

### Замена радиобрелока

Номер радиобрелока указан на съемной бирке.

Поскольку радиобрелок входит в состав системы иммобилайзера, его номер необходимо указать при заказе нового брелока.

## Механические замки дверей

### Блокировка замков из салона



Нажмите на клавишу дополнительной блокировки замка соответствующей двери. Замок соответствующей двери заблокируется.

Замки передних замков можно заблокировать только при закрытых дверях. Это исключает возможность случайного запираения ключа в салоне автомобиля. Однако, если утопить кнопки дополнительной блокировки замков при открытой

двери, центральный замок разблокирует замки, поэтому блокировка выполнена не будет.

#### Примечание

При частом непрерывном использовании блокировка замка может перестать работать должным образом.

#### Блокировка замков снаружи



Поверните ключ против часовой стрелки.

Замок двери водителя заблокируется.

#### Разблокирование

Поверните ключ по часовой стрелке.

Замок двери водителя разблокируется. Чтобы разблокировать замки остальных дверей, потяните клавиши блокировки на внутренней стороне.

#### Примечание

В холодную погоду замки могут промерзнуть, что приведет к невозможности их блокировки или разблокировки. В этом случае можно постучать по замку или нагреть ключ.

#### Центральный замок

Используется для блокировки и разблокировки замков дверей.

Если потянуть внутреннюю ручку двери, когда кнопка дополнительной блокировки замка утоплена, замок двери не разблокируется.

#### Разблокирование

##### Радиобрелок дистанционного управления



Нажмите кнопку .

Чтобы разблокировать замки всех боковых дверей и задней двери багажного отделения, нажмите один раз клавишу .

#### Запирание

##### Радиобрелок дистанционного управления

Закройте все боковые двери и заднюю дверь багажного отделения.



Нажмите кнопку .

При незакрытой двери водителя центральный замок не работает.

### Кнопки центрального замка

Блокирует и разблокирует замки всех боковых дверей и задней двери багажного отделения.





Нажмите верхний край клавиши переключателя , чтобы заблокировать замки.

Нажмите нижний край клавиши переключателя , чтобы разблокировать замки.

### Сбой радиобрелока дистанционного управления или электронного ключа

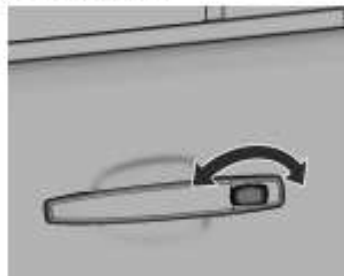
#### Разблокирование



Разблокируйте дверь водителя вручную, повернув ключ по часовой стрелке. Включите зажигание, чтобы отключить противоугонную сигнализацию и нажмите клавишу выключателя центрального замка , чтобы разблокировать замки всех боковых дверей и задней двери багажного отделения.

**Запирание**

Нажмите верхний край клавиши выключателя центрального замка , чтобы заблокировать замки дверей. Затем закройте дверь водителя и запирайте ее снаружи с помощью ключа.

**Сбой центрального замка****Разблокирование**

Разблокируйте дверь водителя вручную, повернув ключ по часовой стрелке. Другие двери можно открыть с помощью внутренних ручек, предварительно вытянув кнопку дополнительной блокировки замка. Чтобы открыть дверь багажного отделения, см. инструкцию в разделе "Неисправность задней двери багажного отделения".

Багажное отделение  27.

**Запирание**

Утопите кнопки дополнительной блокировки замков всех дверей, кроме двери водителя. Затем закройте дверь водителя и запирайте ее снаружи с помощью ключа.

Это исключает возможность случайного запирания ключа в салоне автомобиля. Однако, если утопить кнопки дополнительной блокировки замков при открытых передних дверях, центральный замок разблокирует замки, поэтому блокировка выполнена не будет.

**Автоматическое запирание****Автоматическая блокировка замков при превышении пороговой скорости (МКПП)**

Данная функция обеспечивает дополнительную безопасность, автоматически блокируя замки всех дверей при достижении автомобилем скорости 15 км/ч.

После того как автомобиль остановится и ключ будет извлечен из замка зажигания, замки автоматически разблокируются.

**Автоматическая повторная блокировка замков дверей**

Замки всех дверей будут заблокированы повторно через 3 минуты, если за это время ни одна из дверей не будет открыта и ключ не будет установлен в положение ACC или RUN.

**Блокировка замков от детей**

Замки задних дверей могут дополнительно блокироваться от открывания ручкой изнутри.

**⚠ Предупреждение**

Используйте замки системы безопасности детей, если на заднем сиденье находится ребенок.

Чтобы заблокировать внутреннюю ручку замка двери, вставьте ключ в отверстие и поверните в указанном стрелкой направлении. Двери изнутри открываться не будут.

Чтобы разблокировать внутреннюю ручку замка двери, вставьте ключ в отверстие и поверните в противоположном направлении. Двери снова можно будет открыть изнутри.

**Подножки**

Подножками комплектуются только некоторые модификации.

Они служат дополнительной опорой во время посадки через передние или задние двери.

**Двери****Багажное отделение****Задняя дверь багажного отделения****Открывание**

Нажмите на кнопку под номерным знаком и откройте дверь багажного отделения.

Если при включении зажигания задняя дверь багажного отделения открыта, на дисплее информационного центра водителя

появляется предупредительное сообщение и включается сигнал зуммера.

Информационные сообщения  
 ◊ 96.

Центральный замок ◊ 24.

### Внимание

Прежде чем открывать дверь багажного отделения, убедитесь в том, что сзади имеется достаточно свободного пространства и выполнению этой операции ничто не мешает.

### ⚠ Опасность

Не допускается движение с полностью или частично открытой задней дверью багажного отделения, например, при перевозке крупногабаритных грузов, так как в этом случае в салон могут проникнуть токсичные отработавшие газы, не имеющие цвета

и запаха. Это может привести к потере сознания и даже к смерти.

### Примечание

Если положить на открытую заднюю дверь багажного отделения достаточно тяжелый багаж, дверь под его весом может закрыться.

### Закрывание



Используйте внутреннюю ручку.

Не нажимайте кнопку под номерным знаком при закрывании двери, так как это снова приведет к разблокировке замка.

Центральный замок ◊ 24.

### Неисправности

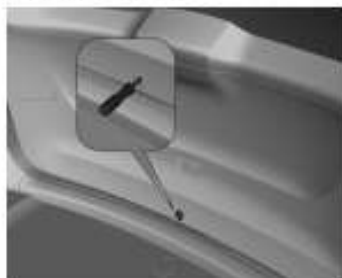

Чтобы разблокировать замок задней двери багажного отделения при отсутствии питания, снимите внутреннюю обивку напротив замка. Вставьте подходящий инструмент как можно глубже и поверните его против часовой стрелки, чтобы разблокировать замок.

## Защита автомобиля

### Противоугонная сигнализация

Противоугонная сигнализация контролирует:

- Двери,
- зажигание,
- Капот,
- Заднюю дверь багажного отделения,

### Включение



- Сигнализация включается автоматически через 30 секунд после блокировки замков автомобиля (инициализация системы) или
- Повторным нажатием кнопки  на радиобрелке после блокировки замков.

### Светодиод индикации состояния



Светодиод индикации состояния встроен в датчик, расположенный на верхней части приборной панели.

Индикация состояния в течение первых 30 секунд после включения противоугонной сигнализации:

Светодиод = тестирование, за-  
светится держка включения.  
Светодиод = не закрыты боко-  
часто мигает вые двери, задняя  
дверь багажного  
отделения или кап-  
пот двигателя или  
сбой в работе сис-  
темы.

Состояние после установления ра-  
бочего режима системы сигнализа-  
ции:

Светодиод = система противо-  
редко угонной сигнализа-  
мигает ции нормально ра-  
ботает.

В случае возникновения сбоев об-  
ратитесь за помощью в сервисный  
центр Chevrolet.

## Выключение



Разблокируйте замки автомобиля нажатием кнопки .

## Сигнал тревоги

При срабатывании сигнализации на 30 секунд включается звуковой сигнал и внешние световые приборы (в проблесковом режиме).

Если при включенной сигнализации разблокировать замок, вставив в него ключ, необходимо в течение 10 секунд включить зажигание, чтобы отключить сигнализацию. В

этот отрезок времени будут слышны прерывистые сигналы звукового прибора.

Если в период отсутствия владельца противоугонная сигнализация срабатывала, при ее отключении звуковой прибор подаст 3 коротких сигнала и 3 раза моргнет аварийная сигнализация, указывая на совершенную попытку влома.

Повторное срабатывание сигнализации при открывании двери или поступлении иного сигнала возможно только спустя 30 секунд после отключения сигнализации.

Систему противоугонной сигнализации можно отключить, только нажав кнопку  или включив зажигание.

## Автоматическое повторное включение сигнализации

Если в течение 3 минут после выключения сигнализации радиобрелоком ни одна из дверей не открывалась и ключ зажигания не поворачивался в положение ACC или RUN, противоугонная сигнализация автоматически снова включится.

## Иммобилайзер

Система встроена в ключ зажигания, она управляет запуском двигателя с использованием данного ключа. Если транспондер ключа распознан, двигатель запустится. Иммобилайзер включается автоматически после извлечения ключа из замка зажигания.

Если индикатор  мигает или горит постоянно при включенном зажигании, это свидетельствует о наличии неисправности; пуск двигателя невозможен. Выключите зажигание и повторите попытку запуска.

Если индикатор продолжает мигать или гореть постоянно, попытайтесь запустить двигатель с помощью запасного ключа и обратитесь за помощью к дилеру Chevrolet.

#### Примечание

Иммобилайзер не блокирует замки дверей. Поэтому после выхода из автомобиля необходимо всегда запереть автомобиль и включать устройство против угонной сигнализации ☞ 24, ☞ 29.

Индикатор  ☞ 84.

## Наружные зеркала

### Панорамное зеркало

#### Внимание

В панорамном зеркале заднего вида расстояние до других объектов, например до автомобилей, кажется больше, чем на самом деле.

Выпуклое наружное зеркало расширяет зону обзора. При этом изображения объектов в зеркале уменьшаются, что затрудняет возможность оценки расстояния до них.

## Электрическая регулировка



Сместите переключатель в положение **L** (левое) или **R** (правое), чтобы переключить управление на зеркало со стороны водителя или пассажира. Отрегулируйте положение зеркала, нажимая на края выключателя.

## Складывание



Для обеспечения безопасности пешеходов внешние зеркала складываются от удара определенной силы. Чтобы вернуть зеркало в рабочее положение, нужно слегка надавить на его корпус.

## С помощью электропривода



Установите переключатель выбора зеркал (левого или правого) в нейтральное положение **O**, а затем нажмите на нижний край выключателя регулировки положения. При этом оба наружных зеркала складываются.

При повторном нажатии на нижний край выключателя оба зеркала вернуться в исходное положение.

Если одно из зеркал было разложено или сложено вручную, разложить или сложить второе зеркало можно с помощью электропривода.

Для этого необходимо нажать на нижний край выключателя регулировки положения.

### ⚠ Предупреждение

Обеспечивайте правильную регулировку зеркал и используйте их при езде для облегчения контроля за окружающими автомобилями и другими объектами. Перед началом движения обязательно разложите наружные зеркала заднего вида.

## Подогрев



Включение кнопкой .

При включении подогрева заднего стекла наружные зеркала заднего вида также подогреваются.

Обогрев включается только при работающем двигателе и отключается автоматически через некоторое время или принудительно повторным нажатием клавиши выключателя.

Данная функция доступна только на некоторых модификациях с электроприводом зеркал.

## Внутренние зеркала

### Автоматическое включение режима предотвращения бликов



Автоматически уменьшаются блики от света фар идущих сзади автомобилей в ночных условиях.

## Окна

### Электрические стеклоподъемники

#### Предупреждение

Будьте внимательны при использовании электрических стеклоподъемников. При их работе возможно травмирование, особенно детей.

Если на задних сиденьях находятся дети, включите систему безопасности детей для электростеклоподъемников.

Будьте осторожны, закрывая окна. Удостоверьтесь в отсутствии предметов, которые могут быть зажаты.

Стеклоподъемниками можно управлять при включенном зажигании.

- при включенном зажигании,
- в течение 10 минут после перевода ключа зажигания в положение 1 (выкл).

После выключения зажигания привод стеклоподъемников перестает работать, как только будет открыта одна из дверей.



Потяните или нажмите клавишу выключателя стеклоподъемника, чтобы поднять или опустить стекло. Выключатель стеклоподъемника двери водителя имеет

встроенную подсветку, включение которой указывает на готовность механизма к работе.

### Управление стеклоподъемником двери водителя

Если кнопку выключателя стеклоподъемника потянуть или нажать с небольшим усилием, стеклоподъемник будет работать, пока вы не отпустите кнопку.

Если клавишу выключателя стеклоподъемника потянуть или нажать в крайнее положение и затем отпустить, окно откроется или закроется в полностью автоматическом режиме, при этом включится функция защиты от защемления. Вытяните или нажмите выключатель еще раз, чтобы остановить опускание или подъем стекла соответственно.

### Защита от защемления

Если во время автоматического подъема стекла после прохождения им половины траектории возникнет сопротивление движению, стекло немедленно остановится и опустится.

### Отключение функции защиты от защемления



Если ход стекла затруднен, например, из-за наледи или по другой аналогичной причине, потяните и удерживайте клавишу выключателя. Окно закроется, при этом функция защиты от защемления будет отключена. Для прекращения движения стекла отпустите переключатель и повторите переключение в том же направлении.

### **⚠ Предупреждение**

При высывании из окна головы, рук и других частей тела можно получить травму. Не высывайте наружу голову, руки или другие части тела.

### Блокировка стеклоподъемников от детей



Для включения блокировки стеклоподъемников всех дверей, кроме двери водителя, можно воспользоваться выключателем . При повторном нажатии выключателя  блокировка отключится.

### Инициализация электрических стеклоподъемников

Если стекло двери водителя невозможно закрыть в автоматическом режиме (например, после отключе-

ния аккумуляторной батареи), следует активировать блок управления стеклоподъемником, выполнив следующие действия:

1. Включите зажигание.
2. Нажмите и удерживайте клавишу 2 секунды, чтобы опустить стекло.
3. Потяните клавишу, чтобы полностью поднять стекло. Удерживайте клавишу вытянутой еще 2 секунды после остановки стекла в закрытом положении.

### Обогрев заднего стекла



### Электронное управление



### Ручное управление

Включение кнопкой .

Обогрев включается только при работающем двигателе и отключается автоматически через некоторое время или принудительно повторным нажатием клавиши выключателя.

Включение индикатора LED свидетельствует, что подогрев включен.

**Внимание**

Не используйте для очистки заднего стекла острые инструменты или абразивные чистящие средства для стекол.

При чистке стекла или проведении работ рядом с задним стеклом соблюдайте осторожность, чтобы не поцарапать и не повредить проводники обогревателя.

**Солнцезащитные козырьки**

Солнцезащитные козырьки могут складываться или отворачиваться в сторону во избежание ослепления ярким светом.

В солнцезащитных козырьках имеются небольшие зеркала. При открывании крышки зеркала в солнцезащитном козырьке включается подсветка.

Во время движения крышки зеркал должны быть закрыты.

**⚠ Предупреждение**

Солнцезащитные козырьки располагайте так, чтобы ими не перекрывался обзор дороги, транспортных средств и других объектов.

## Сиденья, системы защиты

Подголовники .....	37
Передние сиденья .....	39
Задние сиденья .....	43
Ремни безопасности .....	49
Система подушек безопасности .....	53
Системы безопасности детей ...	58

## Подголовники

### Положение

#### ⚠ Предупреждение

Езьте только с правильно отрегулированным подголовником.

При снятых или неправильно отрегулированных подголовниках возможна серьезная травма головы и шеи при столкновении.

Перед началом поездки следует отрегулировать положение подголовника.



Верхняя кромка подголовника должна быть на уровне темени. Если это невозможно, для очень высоких людей следует максимально выдвинуть подголовник, а для людей низкого роста — опустить его в самое низкое положение.

### Подголовники передних сидений

Регулировка высоты



Вытяните подголовник вверх.  
Чтобы опустить подголовник, нажмите кнопку фиксатора и надавите на подголовник.

### Подголовники задних сидений

Регулировка высоты на сиденьях второго ряда

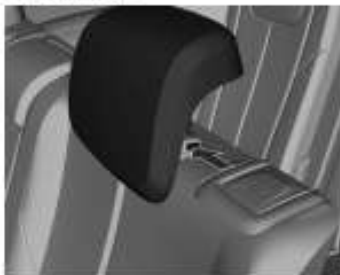

Вытяните подголовник вверх.  
Чтобы опустить подголовник, нажмите кнопку фиксатора и надавите на подголовник сверху.

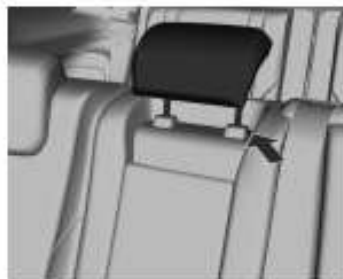

Вытяните подголовник вверх.  
Чтобы опустить подголовник, нажмите кнопку фиксатора и надавите на подголовник сверху.

Регулировка высоты на сиденьях третьего ряда



Вытяните подголовник вверх.

Чтобы опустить подголовник, нажмите кнопку фиксатора и надавите на подголовник сверху.

## Передние сиденья Положение сиденья

### ⚠ Предупреждение

Езьте только с правильно отрегулированными сиденьями.



- Сядьте в сиденье и придвиньтесь вплотную к его спинке. Отрегулируйте расстояние между сиденьем и педалями таким образом, чтобы при нажатии на пе-

дали ноги были слегка согнуты. Сдвиньте пассажирское сиденье назад насколько возможно.

- Плечи должны быть как можно ближе к спинке сидения. Угол наклона спинки сидения необходимо отрегулировать таким образом, чтобы руки легко доставали до рулевого колеса и были слегка согнуты. При вращении рулевого колеса плечи должны опираться на спинку сиденья. Не допускается откидывать спинку сидения слишком далеко назад. Мы рекомендуем, чтобы угол наклона спинки не превышал 25°.
- Регулировка рулевого колеса  $\phi$  76.
- Установите такую высоту сиденья, чтобы обеспечить круговой обзор и хорошо видеть панель приборов. Зазор между головой и обивкой потолка должен быть не меньше ладони. Бедрa должны легко касаться сиденья, не давя на него.



#### ⚠ Предупреждение

Откидывать спинку сиденья назад слишком сильно во время движения автомобиля опасно. Даже если застегнуть ремень безопасности, он не сможет защитить вас в этом положении.

Плечевая ветвь ремня не будет удерживать тело. Она будет свободно висеть перед вами. В случае столкновения вы можете наткнуться на нее и поранить шею или получить другую травму.

Поясная ветвь может сместиться вверх на живот и стать причиной травмирования внутренних органов.

Для обеспечения необходимой защиты спинку сиденья во время движения следует установить в вертикальное положение. Откиньтесь на спинку и пристегнитесь ремнем.

### Регулировка сидений

#### ⚠ Опасность

Чтобы избежать травмирования во время срабатывания подушки безопасности, не следует придвигаться к рулевому колесу ближе чем на 25 см.

#### ⚠ Предупреждение

Никогда не регулируйте сиденье при движении автомобиля, поскольку оно может сместиться произвольно.

### Установка сиденья в требуемое положение



Потяните ручку, сдвиньте сиденье, отпустите ручку.

## Спинки сидений



Потяните рычаг, отрегулируйте наклон и отпустите рычаг. Сиденье должно зафиксироваться в новом положении.

Нельзя откидывать спинку слишком далеко (не более чем на 25°).

**Внимание**

Во время регулировки не облокачивайтесь на спинку. Это может повредить механизм регулировки!

## Высота сиденья

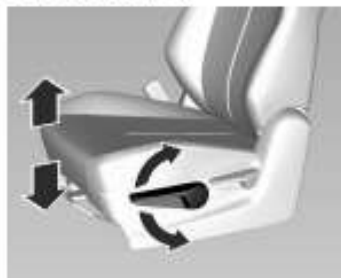

Чтобы вручную отрегулировать положение сиденья:

- Несколько раз потяните рычаг вверх, чтобы поднять сиденье.
- Несколько раз потяните рычаг вниз, чтобы опустить сиденье.

## Электрический привод регулировки сидений

**⚠ Предупреждение**

При задействовании электропривода регулировки сидений следует проявлять осторожность. Использование данной функции, особенно детьми, может привести к травмированию. Между подвижными деталями могут попасть посторонние предметы.

Внимательно следите за перемещением сиденья во время регулировки. Пассажиров также следует проинформировать об этом.



Чтобы отрегулировать положение сиденья, сместите клавишу выключателя вперед или назад.

#### Высота сиденья



Чтобы отрегулировать высоту сиденья, сместите клавишу выключателя вверх или вниз.

#### Спинки сидений



Чтобы отрегулировать положение спинки, сместите клавишу выключателя вперед или назад.

Нельзя откидывать спинку слишком далеко (не более чем на 25°).

## Задние сиденья

### Подлокотник

Подлокотник на сиденьях второго ряда



Опустите подлокотник, потянув его за верхний край.

### Крючок вешалки



Крючок для одежды расположен под верхним поручнем.

## Сиденья второго ряда

### Нетрансформируемые сиденья

#### Спинки сидений

Наклон спинок сидений может регулироваться.



Потяните рычаг, отрегулируйте наклон спинки и отпустите рычаг, чтобы зафиксировать спинку в новом положении.

### **⚠ Предупреждение**

Переводить спинку сиденья в вертикальное положение необходимо только для увеличения объема багажного отделения.

Не допускается использовать это положение для перевозки пассажиров.

Багажное отделение, складывание спинок сидений  $\varnothing 70$ .

Функция облегчения посадки

#### ⚠ Предупреждение

Запрещается складывать или раскладывать сиденья во время движения автомобиля.

#### ⚠ Предупреждение

Во время регулировки положения, складывания спинок или сидений второго ряда следите за тем, чтобы не защемить руки или ноги.

Начинать движение следует только если все сиденья надежно зафиксированы.

Для облегчения посадки на сиденья третьего ряда можно сложить сиденья второго ряда. Подголовники необходимо опустить.

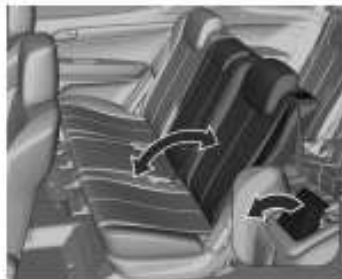

Потяните рычаг фиксатора и опустите спинку сиденья

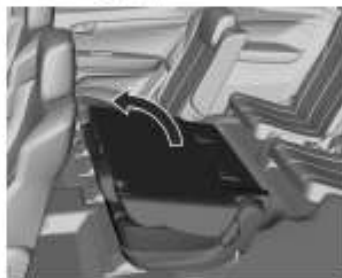

Сдвиньте сиденье вперед.





Это положение предназначено для облегчения посадки пассажиров на сиденья третьего ряда.

#### ⚠ Предупреждение

При сдвиге ряда сидений или регулировке спинок держите руки в стороне от шарниров.



Инструкция по раскладыванию сиденья размещена на наклейке на обратной стороне его подушки.



1. Не следует упираться ногами в сложенное сиденье.
2. Не следует оставлять второй ряд сидений сложенным, если на третьем ряду сидений находятся люди или автомобиль движется.
3. Складывайте сиденье второго ряда с особой осторожностью, если на сиденьях третьего ряда находятся люди.
4. Правильное положение сидений второго и третьего рядов для поездки.

#### Внимание

Никогда не складывайте спинку сидения, если ремни безопасности пристегнуты или вытянуты.

Возвращение сиденья в исходное положение

### ⚠ Предупреждение

Перевозка людей допускается только в том случае, если спинки сидений зафиксированы в вертикальном положении.



Установите спинку сиденья в вертикальное положение.

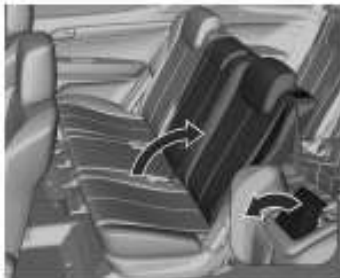

Потяните рычаг, расположенный рядом с подголовником, вверх и разложите спинку сиденья до фиксации.

Убедитесь, что сиденье зафиксировалось в разложенном положении.

### ⚠ Предупреждение

Во время регулировки положения, складывания спинок или сидений второго ряда следите за тем, чтобы не защемить руки или ноги.

Начинать движение следует только если все сиденья надежно зафиксированы.

## Сиденья третьего ряда

### ⚠ Предупреждение

Запрещается складывать или раскладывать сиденья во время движения автомобиля.

### Складывание сидений

Нажмите и удерживайте кнопку, после чего опустите подголовник.

### Внимание

Никогда не складывайте спинку сидения, если ремни безопасности пристегнуты или вытянуты.

**Примечание**

Попытка сложить заднее сиденье с застегнутыми ремнями безопасности может привести к повреждению сиденья или ремней. Перед складыванием заднего сиденья обязательно отстегните ремни безопасности и верните их в обычное исходное положение.



Направить ремни безопасности сидений через держатели ремней, чтобы ремни безопасности сидений третьего ряда не застревали при складывании сидений.

Если сиденье не занято, можно продеть ремень в скобу, чтобы он не шумел, задевая за обивку во время движения.



Потяните за лямку со стороны багажного отделения и затем отпустите ее.

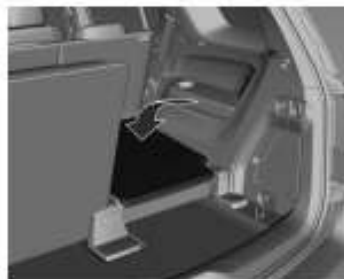

Толкните спинку сиденья вперед, чтобы сложить.

**⚠ Предупреждение**

Не допускается вешать багаж на лямки ремней третьего ряда сидений.

## Раскладывание сиденья

### ⚠ Предупреждение

Перевозка людей допускается только в том случае, если спинки сидений зафиксированы в вертикальном положении.

### ⚠ Предупреждение

При складывании и раскладывании сидений держите руки так, чтобы их не защемило.



Закрепите ремни безопасности в скобах, чтобы они не мешали в процессе раскладывания сидений третьего ряда.

### ⚠ Предупреждение

Пристегнутый ремень не должен проходить через кронштейн ремня.



Потяните за лямку, чтобы поднять спинку в вертикальное положение до срабатывания фиксатора.

### ⚠ Предупреждение

Если на сиденье находится человек, необходимо отрегулировать положение подголовника под его рост.

### Внимание

Запрещается сидеть на сложенных сиденьях или укладывать на них багаж.

### ⚠ Предупреждение

Незакрепленный багаж несет в себе угрозу.

В случае столкновения он будет бесконтрольно перемещаться по салону и может травмировать находящихся там людей.

**⚠ Предупреждение**

Не рекомендуется демонтировать второй и (или) третий ряд сидений. Если сиденья необходимо снять, для выполнения этой операции следует обратиться к дилеру. Несоблюдение технологии разборки сидений может стать причиной серьезного травмирования рук.

**Правила установки сидений**

На представленной ниже иллюстрации показано, в какие положения допускается устанавливать задние сиденья в различных ситуациях.

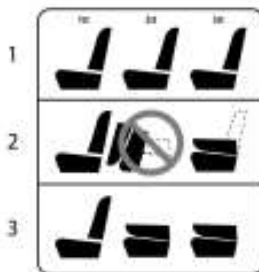

1. Правильное расположение сидений для перевозки пассажиров.
2. Такое положение сидений не предназначено для езды. Оно может использоваться только для посадки на третий ряд сидений.
3. Правильное расположение сидений для перевозки груза.

**Ремни безопасности**

Индикатор напоминания о не пристегнутом ремне безопасности сиденья водителя, контрольный индикатор ремня безопасности сиденья  88.



30049

Ремни обеспечивают безопасность водителя и пассажиров при резком ускорении или замедлении автомобиля.

**⚠ Предупреждение**

Перед началом поездки следует застегнуть ремень безопасности и не расстегивать его на протяжении всего пути.

В случае столкновения непристегнутый ремнем безопасности человек подвергнет риску свою жизнь и жизни окружающих.

Ремень безопасности предназначен для удержания только одного человека. Ремни безопасности не предназначены для лиц младше 12 лет или ростом ниже 150 см.

Необходимо периодически проверять все детали ремней безопасности на отсутствие повреждений и их работоспособность. Поврежденные компоненты следует заменить.

После ДТП необходимо обратиться к дилеру Chevrolet для замены ремней безопасности.

**Примечание**

Убедитесь, что ремни не повреждены обувью или острыми предметами и не пережаты. Исключите попадание грязи во втягивающий механизм ремня.

**Ограничители натяжения ремней**

На передних сиденьях ограничители натяжения ремней обеспечивают снижение нагрузки на тело за счет постепенного ослабления ремня в момент столкновения.

**Преднатяжители ремней**

При фронтальном столкновении или наезде сзади с определенной скоростью ремни безопасности передних сидений автоматически натягиваются.

**⚠ Предупреждение**

Непрофессиональное обращение (например, при демонтаже или установке ремней или замков ремней) может привести к

срабатыванию преднатяжителей и стать причиной травмирования.

На срабатывание натяжителей ремней указывает постоянное свечение индикатора  89.

Сработавшие натяжители ремней следует заменить, обратившись в сервисный центр Chevrolet. Преднатяжители ремней – это устройства однократного действия.

**Примечание**

Запрещается прикреплять или устанавливать принадлежности или другие объекты, которые могут мешать работе преднатяжителей ремней безопасности. Запрещается вносить какие-либо изменения в конструкцию устройства предварительного натяжения ремня безопасности.

## Трехточечный ремень безопасности

### Пристегивание



Вытяните ремень из катушки, не допуская скручивания, протяните вдоль тела и закрепите язычок в замке. Во время движения периодически подтягивайте ремень на поясе, натягивая для этого его плечевую ветвь.



Свободная и объемная одежда не позволяет ремню прилегать плотно к телу. Не помещайте между ремнем и телом такие предметы, как, например, дамские сумочки или мобильные телефоны.

### **⚠ Предупреждение**

Ремень не должен проходить поверх имеющихся в карманах одежды твердых или бьющихся предметов.

### Регулировка высоты



1. Слегка потяните ремень.
2. Вытяните кнопку фиксатора.
3. Отрегулируйте высоту и зафиксируйте.

Регулируйте высоту так, чтобы ремень проходил напротив плеча. Он не должен находиться напротив горла или верхней части руки.

Не занимайтесь регулировкой во время езды.

## Снятие



30054

Чтобы расстегнуть ремень, нажмите красную кнопку на его замке.

## Использование ремней безопасности беременными женщинами



**⚠ Предупреждение**

Во избежание давления на нижнюю часть живота поясной ремень должен проходить через область таза как можно ниже.

## Уход за ремнями безопасности

Ремни должны всегда оставаться сухими и чистыми. Для стирки ремня допускается использовать только мыло и воду. Следите за появлением на ремнях следов износа, а также за тем, чтобы они не защемлялись острыми предметами. Запрещается вносить какие-либо изменения в конструкцию ремней безопасности. Кнопка разблокировки замка должна располагаться максимально высоко для обеспечения удобства расстегивания ремня.

**Внимание**

- Ремни безопасности должны регулярно проверяться на станции технического обслуживания.
- Ремни безопасности, задействованные в ходе дорожно-транспортного происшествия, следует заменить на новые.

## Система подушек безопасности

Система подушек безопасности состоит из ряда отдельных систем.

При срабатывании подушки безопасности надуваются за считанные миллисекунды. Они также настолько быстро сдуваются, что это зачастую незаметно во время столкновения.

### ⚠ Предупреждение

Конструкция автомобиля обеспечивает максимальную безопасность всех находящихся в нем людей.

Именно поэтому винты крепления некоторых деталей на сборочной линии посажены на резьбовой клей. Такие винты следует заменять только на новые фирменные винты с тем же номером детали.

Также необходимо очистить сопрягаемые поверхности, чтобы обеспечить требуемый момент затяжки и эффективность действия резьбового клея при установке новых винтов.

Для проведения любого обслуживания систем, влияющих на безопасность эксплуатации автомобиля (тормозной системы, сидений, подвески, ремней безопасности и пр.), а также любых сервисных операций, способных косвенно повлиять на работу этих систем, рекомендуется обращаться к дилеру Chevrolet. Для получения дополнительной информации обратитесь к дилеру Chevrolet.

Некоторые детали и узлы на автомобилях с системой подушек безопасности, такие как сами надувные подушки, ремни безопасности, балки бамперов, электронные компоненты, должны заменяться только на фирменные детали и узлы, ана-

логичные тем, которые были установлены заводом-изготовителем.

### Примечание

Электронный блок управления подушками безопасности расположен в центральной консоли. Не следует подносить к ним намагниченные предметы.

Не приклеивайте посторонние предметы к панелям, прикрывающим подушки безопасности, и не закрывайте их другими материалами.

Каждая подушка безопасности срабатывает однократно. Сработавшие подушки безопасности следует заменить на новые, обратившись на станцию техобслуживания дилера Chevrolet.

Не допускается внесение изменений в систему подушек безопасности, так как в этом случае сертификат одобрения типа транспортного средства теряет свою силу.

Демонтаж рулевого колеса, панели приборов, деталей обивки, дверных уплотнителей, ручек и сидений необходимо выполнять только на станции техобслуживания дилера Chevrolet.

### ⚠ Предупреждение

При непрофессиональном вмешательстве подушка безопасности может сработать взрывоопасно.

Водитель должен сидеть, отодвинувшись назад как можно дальше и сохраняя контроль над автомобилем. При близкой посадке к подушке безопасности возможно причинение серьезной или смертельной травмы при надувании.

Для обеспечения максимальной безопасности при любой аварии необходимо, чтобы все находящиеся в автомобиле, включая водителя, всегда были пристегнуты ремнями безопасности. Этим снижается риск получения

серьезной или смертельной травмы при аварии. Не придвигайтесь к подушке безопасности и не опирайтесь на нее, когда автомобиль движется.

Срабатывание подушки безопасности может стать причиной травмирования.

При срабатывании надувной подушки безопасности будет слышен громкий хлопок и появится дым. Это нормально и не представляет опасности, однако может привести к раздражению кожи. Если раздражение не проходит, обратитесь к врачу.



### ⚠ Предупреждение

Запрещается перевозка детей, младенцев, беременных женщин, пожилых или слабых людей на переднем сиденье автомобиля, оборудованного подушками безопасности пассажира. Также запрещается устанавливать на это место детское

автокресло. В случае аварии удар надувающейся подушкой безопасности может нанести повреждение лицу или оказаться смертельным.

### Внимание

При ударе автомобиля о выбоины или предметы на дороге без твердого покрытия или на тротуаре возможно срабатывание подушек безопасности. В местах, не предназначенных для проезда автомобилей, сохраняйте низкую скорость, чтобы не допустить случайного срабатывания подушек безопасности.

Индикатор  системы подушек безопасности  89.

## Система передних подушек безопасности

Система передних подушек безопасности состоит из двух подушек: одной в рулевом колесе и одной в приборной панели со стороны пассажира. Эти подушки можно определить по надписи AIRBAG.

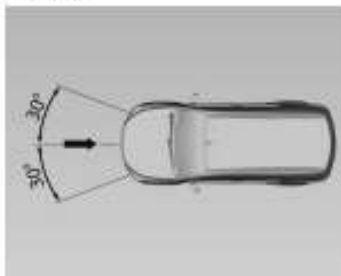

Передняя система подушек безопасности срабатывает в случае аварии определенной тяжести в изображенной области. Зажигание должно быть включено.

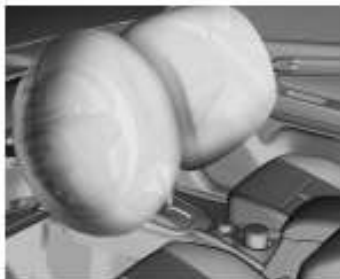

Движение вперед пассажиров передних сидений задерживается, что в определенной степени уменьшает вероятность травмирования верхней части тела и головы.

### ⚠ Предупреждение

Оптимальная защита обеспечивается только в том случае, если сидение установлено в правильном положении  $\varnothing$  39.

В области раскрытия подушки безопасности не должно быть каких-либо препятствий.

Правильно установите и надежно закрепите ремень безопасности. Только в этом случае подушка безопасности сможет обеспечить необходимую защиту.

### Важные рекомендации:

- Не разрешается размещать ничего между подушкой безопасности и человеком, сидящим перед ней. В случае срабатывания подушки находящиеся на траектории ее раскрытия предметы будут отброшены в лицо человеку, что может стать причиной травмирования.
- Не размещайте на рулевом колесе или на приборной панели никаких посторонних аксессуаров. В момент столкновения они могут помешать раскрытию подушки безопасности и тем самым снизить эффективность защиты.

- Запрещается вносить какие-либо изменения в конструкцию подушек безопасности. Неправильное обращение может привести к случайному срабатыванию подушки, в результате которого может пострадать водитель или пассажир.
- Блок управления системой пассивной безопасности расположен в передней консоли. Чтобы избежать сбоев в работе системы, не размещайте рядом с консолью источники магнитного поля.
- Если автомобиль пострадал в результате наводнения, следует обратиться за помощью к дилеру Chevrolet.
- Разборка рулевого колеса и панели приборов может выполняться только дилером Chevrolet.
- Подушка безопасности может сработать только один раз. Сработавшие подушки следует немедленно заменить, обратившись в сервисный центр Chevrolet.

- Не следует держать что-либо во рту во время управления автомобилем. В этом случае при срабатывании подушки безопасности риск травмирования или смерти многократно возрастает.
- При передаче автомобиля новому владельцу следует уведомить его о том, что автомобиль оснащен системой надувных подушек безопасности, а также о необходимости ознакомиться с инструкциями в настоящем руководстве и строго следовать им.
- Демонтаж деталей и узлов автомобиля, на котором установлена несработавшая подушка безопасности, может представлять серьезную опасность. Чтобы утилизировать автомобиль, обратитесь в сервисный центр Chevrolet.

### **Установка детского автокресла на переднее сиденье автомобиля, оснащенного подушками безопасности:**

В автомобилях, оснащенных подушками безопасности, сбоку на панели приборов имеется наклейка со словом "Airbag". Ее можно увидеть, если открыть переднюю дверь со стороны пассажира.

#### **⚠ Предупреждение**

Если автомобиль оборудован подушкой безопасности переднего пассажира, устанавливать детское кресло на переднее сиденье запрещается.



### ⚠ Предупреждение

Конструкция автомобиля обеспечивает максимальную безопасность всех находящихся в нем людей.

Именно поэтому винты крепления некоторых деталей на сборочной линии посажены на резьбовой клей. Такие винты следует заменять только на новые фирменные винты с тем же номером детали.

Также необходимо очистить сопрягаемые поверхности, чтобы обеспечить требуемый момент затяжки и эффективность действия резьбового клея при установке новых винтов.

Для проведения любого обслуживания систем, влияющих на безопасность эксплуатации автомобиля (тормозной системы, сидений, подвески, ремней безопасности и пр.), а также любых сервисных операций, способных косвенно повлиять на работу этих систем, рекомендуется обращаться к дилеру Chevrolet. Для получения дополнительной информации обратитесь к дилеру Chevrolet.

Некоторые детали и узлы на автомобилях с системой подушек безопасности, такие как сами надувные подушки, ремни безопасности, балки бамперов, электронные компоненты, должны заменяться только на фирменные детали и узлы, ана-

логичные тем, которые были установлены заводом-изготовителем.

### ⚠ Предупреждение

Не допускается устанавливать переднюю защиту (навесное оборудование) на автомобиль, оборудованный подушками безопасности. Его наличие может повлиять на работу системы надувных подушек безопасности.

## Система шторок безопасности для защиты головы



Система шторок безопасности включает подушки безопасности, установленные в раме крыши с каждой стороны. О наличии этих подушек свидетельствует надпись **AIRBAG** на стойках кузова.

Система шторок безопасности срабатывает в случае аварии определенной тяжести. Зажигание должно быть включено.

При боковом столкновении вероятность ранения головы заметно уменьшается.

### ⚠ Предупреждение

В области раскрытия подушки безопасности не должно быть каких-либо препятствий.

На крюки ручек, расположенных над дверьми, можно вешать только легкие предметы одежды (без вешалок). В этой одежде не должно быть посторонних предметов.

## Системы безопасности детей

Для перевозки детей необходимо использовать детские удерживающие устройства соответствующей категории, обеспечивающее необходимую защиту ребенка в случае ДТП. Детские удерживающие устройства выпускаются многими производителями. Прежде чем устанавливать детское удерживающее устройство, убедитесь, что на нем имеется маркировка, подтверждающая его соответствие всем нормативным требованиям.

### Примечание

- При перевозке детей в возрасте до 10 лет необходимо соблюдать требования соответствующего законодательства, действующего в вашей стране.
- Убедитесь в правильности установки детского удерживающего устройства.

- Точно соблюдайте инструкции изготовителя по установке и эксплуатации устройства.
- Запрещается закреплять на детских удерживающих устройствах посторонние предметы или покрывать их какими-либо дополнительными материалами.
- После дорожно-транспортного происшествия детское удерживающее устройство необходимо заменить на новое.

#### Внимание

После установки детского кресла попробуйте покачать его в разных направлениях, чтобы проверить надежность фиксации.

#### Использование штатных ремней безопасности для пристегивания детей младшего возраста



#### Внимание

Дети должны всегда находиться в специальных удерживающих устройствах. Тазовые кости ребенка настолько малы, что штатный ремень безопасности не будет на них держаться, как это требуется. В случае ДТП ремень может соскользнуть на жи-

вот и стать причиной серьезного травмирования. По этой причине для обеспечения безопасности при перевозке детей следует обязательно использовать специальные удерживающие устройства.



#### Внимание

Запрещается держать ребенка на руках во время движения. Вес ребенка может не ощущаться до момента столкновения. В момент столкновения

силы инерции увеличивают его вес многократно, поэтому вы не сможете его удержать. Например, при столкновении на скорости всего 40 км/ч ребенок весом 5,5 кг будет воздействовать на ваши руки так, как если бы он весил 110 кг. Удерживать его будет практически невозможно.

### Использование штатных ремней безопасности для пристегивания детей старшего возраста



Подростки, которые не умещаются на детском кресле, должны пристегиваться штатным ремнем безопасности.

### Внимание

Если ребенок не пристегнут ремнем безопасности, в случае столкновения его может выбросить со своего места.



### Внимание

На приведенном рисунке показан ребенок, пристегнутый ремнем таким образом, что плечевая ветвь ремня проходит у него за спиной. В случае аварии плечевая ветвь ремня не будет ограничивать перемещение ребенка, поэтому значительно возрастает вероятность того, что он получит травму головы или шеи, если его откинет слишком далеко вперед, или он соскользнет под поясную ветвь ремня.

## Места для установки детских кресел безопасности

Конструкция автомобиля предусматривает возможность установки детских удерживающих устройств на заднее сиденье.

Перед установкой детского удерживающего устройства следует внимательно ознакомиться с инструкцией по его установке и затем неукоснительно следовать ей.

Установка детского удерживающего устройства предполагает правильное размещение на нем штатного ремня безопасности.

Разместите ребенка в удерживающем устройстве в соответствии с инструкцией изготовителя устройства.

Если вы не знаете, как закрепить детское удерживающее устройство, обратитесь в авторизованный сервисный центр производителя устройства или к дилеру Chevrolet.

## Допустимые варианты установки системы безопасности для детей

Категория по весу и возрасту <sup>1)</sup>	На сиденье переднего пассажира	На внешних сиденьях второго ряда	На среднем сиденье второго ряда	На сиденьях третьего ряда
Группа 0: до 10 кг или примерно до 10 месяцев				
Группа 0+: до 13 кг или примерно до 2 лет	V <sup>1</sup> , +	U, +	U	X
Группа I: от 9 до 18 кг или примерно от 8 месяцев до 4 лет	V <sup>2</sup> , +	U, +, ++	U	X
Группа II: от 15 до 25 кг или примерно от 3 до 7 лет	X	U	U	X
Группа III: от 22 до 36 кг или примерно от 6 до 12 лет				

<sup>1)</sup> Рекомендуется использовать каждую систему до достижения ребенком верхнего предельного веса.

- B<sup>1</sup> = Если детские кресла безопасности прикрепляют с помощью ремня безопасности сиденья с трехточечным креплением, необходимо переместить регулятор высоты в крайнее верхнее положение. Передвинуть сиденье переднего пассажира до упора назад и сдвинуть анкерную точку крепления ремня безопасности сиденья переднего пассажира в крайнее нижнее положение.
- B<sup>2</sup> = Если детские кресла безопасности прикрепляют с помощью ремня безопасности сиденья с трехточечным креплением, необходимо переместить регулятор высоты в крайнее верхнее положение. Сдвиньте переднее пассажирское сиденье до упора назад так, чтобы ремень безопасности автомобиля проходил от точки крепления вперед.
- U = Универсальное соответствие в сочетании с ремнем безопасности с креплением в трех точках.
- UF = Можно применять во всех случаях для детских кресел безопасности, устанавливаемых по ходу движения автомобиля, в сочетании с ремнем безопасности сиденья с трехточечным креплением.
- + = На сиденье имеются крепления ISOFIX. При наличии в автомобиле креплений ISOFIX можно использовать разрешенные для применения детские кресла безопасности с креплением ISOFIX.
- ++ = На сиденье имеются крепления ISOFIX. При наличии в автомобиле креплений ISOFIX и Top-letther можно использовать универсальные разрешенные для применения детские кресла безопасности с креплением ISOFIX.
- X = В данном весовом классе не разрешена никакая система безопасности для детей.

### Допустимые варианты установки системы безопасности для детей ISOFIX

Класс весов	Класс размеров	Крепление	На сиденье переднего пассажира	На внешних сиденьях второго ряда	На среднем сиденье второго ряда	На сиденьях третьего ряда
Группа 0: до 10 кг	E	ISO/R1	X	IL <sup>1</sup>	X	X
Группа 0+: до 13 кг	E	ISO/R1	X	IL <sup>1</sup>	X	X
	D	ISO/R2	X	IL <sup>1</sup>	X	X
	C	ISO/R3	X	IL <sup>1</sup>	X	X

Класс весов	Класс размеров	Крепление	На сиденье переднего пассажира	На внешних сиденьях второго ряда	На среднем сиденье второго ряда	На сиденьях третьего ряда
Группа I: от 9 до 18 кг	D	ISO/R2	X	IL <sup>1</sup>	X	X
	C	ISO/R3	X	IL <sup>1</sup>	X	X
	B	ISO/F2	X	IL, IUF	X	X
	B1	ISO/F2X	X	IL, IUF	X	X
	A	ISO/F3	X	IL, IUF	X	X

IL = Подходит для отдельных систем безопасности ISOFIX категорий: «специально для данного автомобиля», «ограниченная» и «полууниверсальная». Система безопасности ISOFIX должна утверждаться для каждого конкретного типа автомобиля.

IUF = Допускается при использовании устанавливаемого лицом по ходу движения автомобиля детского кресла с системой крепления ISOFIX универсальной категории, одобренного для данной весовой группы.

X = Для данного весового класса не утверждена система безопасности для детей ISOFIX.

<sup>1</sup> = Отведите переднее сиденье вперед до упора или до тех пор, пока детское сиденье не перестанет соприкасаться со спинкой переднего сиденья.

### Класс размеров и сиденье ISOFIX

- A — ISO/F3 = Детские кресла, устанавливаемые спинкой назад, для крупных детей весом от 9 до 18 кг.  
 B — ISO/F2 = Детские кресла, устанавливаемые спинкой назад, для не крупных детей весом от 9 до 18 кг.  
 B1 — ISO/F2X = Детские кресла, устанавливаемые спинкой назад, для маленьких детей весом от 9 до 18 кг.  
 C — ISO/R3 = Детские кресла, устанавливаемые спинкой вперед, для крупных детей весом до 13 кг.  
 D — ISO/R2 = Детские кресла, устанавливаемые спинкой вперед, для не крупных детей весом до 13 кг.  
 E — ISO/R1 = Детские кресла, устанавливаемые спинкой вперед, для маленьких детей весом до 13 кг.

## Система Isofix крепления детских кресел безопасности



Закрепите разрешенные для применения в этом автомобиле ISOFIX системы безопасности детей ISOFIX в крепежных скобах.

Разрешенные способы установки детских кресел с креплением ISOFIX в конкретной модели автомобиля отмечены в таблице литерами IL.

Места расположения крепежных скоб системы ISOFIX отмечены на спинке сиденья.

## Система безопасности детей Top-Tether



Проушины для верхних ремней крепления детских кресел находятся на обратной стороне спинок сидений второго ряда напротив каждого из трех посадочных мест.

### Примечание

Проушины для крепления детских удерживающих устройств необходимо использовать только по назначению.



### Примечание

Верхний ремень крепления детского кресла следует обязательно пропускать между подголовником и спинкой сиденья.

## Места для хранения

Вещевые ящики .....	65
Багажное отделение .....	70
Багажник, устанавливаемый на крыше .....	73
Сведения о разрешенных на- грузках .....	74

## Вещевые ящики

### Вещевое отделение в приборной панели



Чтобы открыть верхнее вещевое отделение в панели приборов, нажмите кнопку.

Чтобы закрыть, опустите крышку до срабатывания защелки.

### Внимание

Не оставляйте очки, компакт-диски, футляры от дисков или легковоспламеняющиеся вещества, например зажигалки, в вещевом отделении, если автомобиль припаркован в под открытым небом и при этом на него светит солнце или температура воздуха очень высокая.



Над основным вещевым отделением в панели приборов находится дополнительное отделение для хранения вещей.

Чтобы открыть, нажмите кнопку на нижней кромке крышки.

Чтобы закрыть, опустите крышку до срабатывания защелки.



Под блоком переключателей светотехники имеется вещевое отделение.

Чтобы открыть его, потяните за крышку.

Чтобы закрыть, захлопните крышку.

## Перчаточный ящик



Чтобы открыть, потяните за ручку.

### ⚠ Предупреждение

Для снижения риска травматизма в результате аварии или внезапной остановки во время движения всегда держите дверцу перчаточного отсека закрытой.

## Подстаканники

### Передние подстаканники

#### ⚠ Предупреждение

Не ставьте в подстаканники открытые чашки с горячей жидкостью во время движения автомобиля. Если напиток прольется, он может обжечь вас и вы потеряете управление автомобилем.

Чтобы снизить вероятность травмирования при резком торможении или столкновении, не следует оставлять незакрытые или незакрепленные бутылки, стаканы, банки и пр. в подстаканнике, когда автомобиль движется.



Складные подстаканники размещены под соплами вентиляции по бокам панели приборов. Потяните его, чтобы открыть.



Подстаканники встроены во все двери.

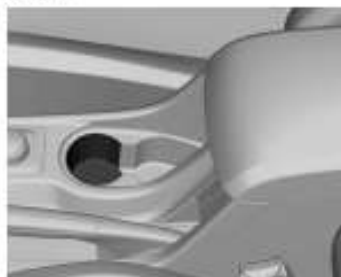

Еще один подстаканник расположен в центральной консоли.

### **Задние подстаканники**

Чтобы разложить, потяните вниз.



Подстаканники расположены в подлокотнике сидений второго ряда.

Чтобы воспользоваться подстаканником, опустите подлокотник.



Подстаканники расположены по обе стороны от сидений третьего ряда.

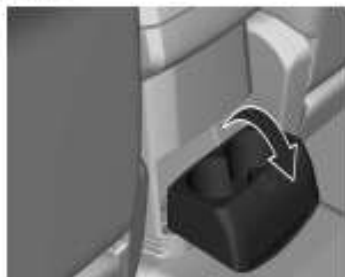

Дополнительные подстаканники расположены в задней части центральной консоли.

Чтобы разложить, потяните вниз.

### Вещевой ящик панели двери



На всех дверях имеются карманы для хранения вещей.

### Футляр для солнцезащитных очков



Чтобы открыть крышку, надавите на ее задний край.

Закрытие: поднять крышку и нажать до фиксации.

Не используйте для хранения тяжелых предметов.

### Вещевое отделение в подлокотнике

Вещевое отделение в переднем подлокотнике

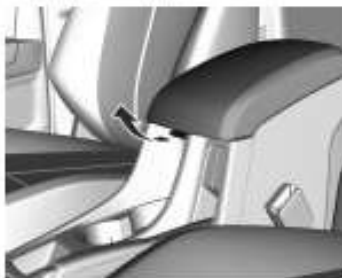

Нажмите на защелку и поднимите крышку подлокотника.

### Отсек хранения вещей в центральной консоли

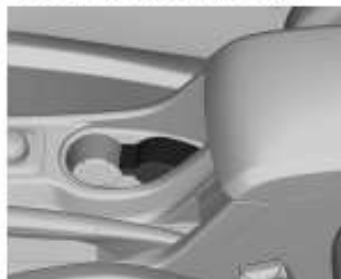

На представленном выше рисунке показано вещевое отделение в центральной консоли.



Расположено в центральной консоли сидений третьего ряда.

### Вещевые отделения сидений третьего ряда



Расположены по обе стороны от сидений третьего ряда.

### Багажное отделение

#### Третий ряд сидений

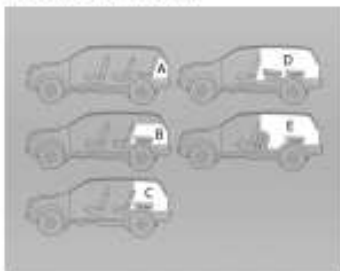

#### Объем багажного отделения (в литрах)

- |  |     |
|--|-----|
| A. Загрузка до уровня верхнего края спинок сидений третьего ряда           | 205 |
| B. Сиденья третьего ряда сложены, загрузка до уровня верхнего края спинок. | 554 |
| C. Сиденья третьего ряда сложены, загрузка до крыши.                       | 878 |

#### Объем багажного отделения (в литрах)

- |  |      |
|--|------|
| D. Сиденья второго и третьего ряда сложены.                    | 1830 |
| E. Сиденья второго и третьего ряда сложены, загрузка до крыши. | 1780 |

#### Задние сиденья

##### **⚠ Предупреждение**

Незакрепленный багаж представляет опасность. В случае столкновения он может бесконтрольно перемещаться по салону, травмируя находящихся в нем людей.

#### Сиденья второго ряда

Складывание сидений второго ряда  $\diamond$  43.

#### Сиденья третьего ряда

Складывание сидений третьего ряда  $\diamond$  46.

## Крышка багажного отделения

Не кладите на крышку посторонних предметов.



Перед установкой шторки багажного отделения необходимо вставить ремни безопасности в скобы.

## Установка

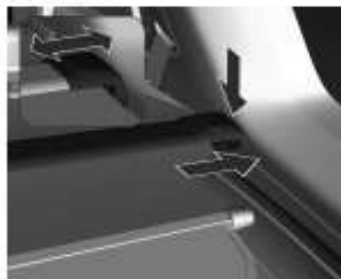

Вставьте правый край шторки багажного отделения в гнездо, затем вставьте левый край шторки до фиксации.

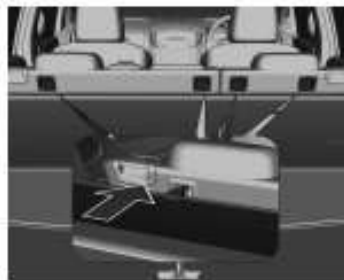

Потяните шторку вперед и закрепите ее за крючки на спинках сидений второго ряда.

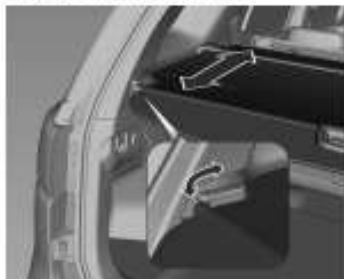
**Закрытие и открытие**

Чтобы закрыть шторку, потяните ее за ручку назад и вставьте в гнезда на стенках багажного отделения.

Чтобы открыть шторку, извлеките ее края из гнезда на стенках багажного отделения. Придерживайте ее, пока она полностью не скрутится.

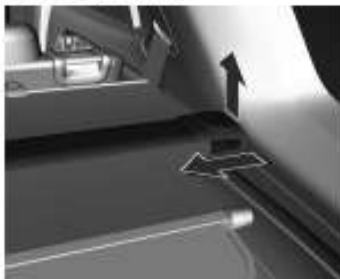
**Снятие крышки**

Сверните шторку багажного отделения. Потяните штангу шторки за оба края к центру автомобиля, поднимите ее и извлеките из гнезд.

**Хранение в багажном отделении**

Если крышка багажного отделения не используется, сложите ее в предусмотренное для нее отделение в полу багажного отделения.

Откройте дверь багажного отделения и скрутите шторку, чтобы приготовить ее к укладке для хранения.

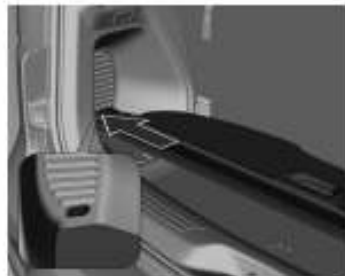

Уложите шторку лицевой стороной вверх, вставьте в гнездо правый край шторки, а затем левый.

Чтобы достать шторку, освободите сначала один ее конец, а затем второй.

## Крепежные проушины

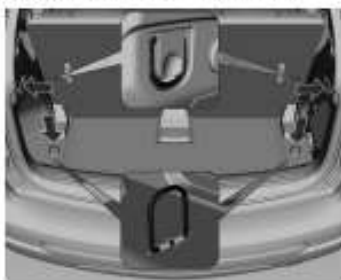

Проушины крепления ремней предназначены для фиксации предметов от выскальзывания, например, чтобы закрепить предмет, можно использовать фиксирующие ремни или сетку, закрепляемую на полу багажника.

Багажная напольная сетка предназначена только для фиксации небольших, легких предметов, она препятствует смещению грузов во время резких поворотов, трогания с места и торможения.

Чтобы установить сетку, вставьте четыре крюка сетки в крепежные проушины на полу багажного отделения.

## Багажник, устанавливаемый на крыше

### Багажник на крыше

В целях безопасности и во избежание повреждения крыши рекомендуется использовать на крыше специально утвержденный багажник.

Если автомобиль укомплектован багажником на крыше, его можно использовать для перевозки грузов. Приобрести поперечные балки на багажник можно, обратившись к дилеру Chevrolet.

Масса груза, размещаемого на установленном на крыше багажнике, не должна превышать 100 кг.

### Внимание

Закрепляйте багаж таким образом, чтобы он не свешивался сзади или сбоку автомобиля, т. к. это может стать причиной повреждения панелей кузова. Вес

багажа должен равномерно распределяться между рейлингами, при этом сам багаж должен быть надежно закреплен.

### ⚠ Предупреждение

Во избежание повреждений или потери груза во время движения следует проверять надежность крепления рейлингов и поперечных брусков. Размещение багажа на крыше приводит к тому, что центр масс автомобиля поднимается. Избегайте движения с высокой скоростью, резкого трогания с места и поворотов, резкого торможения и маневрирования, так как все это может привести к потере управления автомобилем.

### Внимание

Перевоз багажа на крыше снижает устойчивость автомобиля при наличии бокового ветра и

влияет на его управляемость, так как центр масс смещается вверх.

Во время длительных поездок, а также при движении по неровным дорогам, следует периодически останавливаться, чтобы проверить надежность крепления груза.

При загрузке автомобиля не превышайте его максимальной грузоподъемности. Багажное отделение  $\Phi$  70.

## Сведения о разрешенных нагрузках

- Тяжелые предметы в багажном отделении должны размещаться напротив спинок сидений. Убедитесь в надежной фиксации спинок. Если багаж можно укладывать один на другой, более тяжелые предметы следует располагать внизу.
- Закрепите багаж в багажном отделении, чтобы он не скользил.
- При перевозке груза в багажном отделении спинки заднего ряда сидений не должны быть наклонены вперед.
- Не допускайте, чтобы груз выступал над спинками.
- Для каждого предмета необходимо выбирать соответствующее ему отделение.
- Груз не должен препятствовать работе педалей, стояночного тормоза и рычага переключения

передач или ограничивать свободу движений водителя.

Не держите в салоне незакрепленные предметы.

- Недопустимо ездить с открытым багажным отделением.
- Полезная нагрузка — это разность между разрешенной максимальной массой автомобиля (указывается в паспортной табличке  $\diamond$  265) и его снаряженной массой.

Снаряженная масса включает в себя массу багажа и всех жидкостей (заполнение топливного бака на 90 %).

Дополнительное оборудование и принадлежности увеличивают снаряженную массу автомобиля.

## Приборы и средства управления

Органы управления .....	76
Сигнализаторы, измерительные приборы и индикаторы .....	81
Информационные дисплеи .....	95
Информационные сообщения ..	96

### Органы управления Регулировка положения рулевого колеса



Разблокируйте рычаг, отрегулируйте положение рулевого колеса, затем верните рычаг в исходное положение и убедитесь, что он полностью заблокирован.

Запрещается регулировка рулевого колеса при движущемся автомобиле или без разблокировки фиксатора.

### Органы управления на рулевом колесе



Информационно-развлекательной системой можно управлять с помощью кнопок, расположенных на рулевом колесе.

Информационно-развлекательная система  $\Phi$  112.



С помощью установленных на рулевом колесе органов управления можно управлять круиз-контролем. Круиз-контроль  $\Phi$  181.

### Звуковой сигнал





Нажмите  $\text{Horn}$ .

### Очиститель/омыватель ветрового стекла

#### Очиститель ветрового стекла



- 2** = быстро
- 1** = медленно
-  = прерывистый режим работы очистителя
-  = выкл.

Если стеклоочиститель отключен, потяните рычаг вниз, чтобы щетки совершили один рабочий цикл (взмах).

Выключать на мойках.

## Регулируемый интервал очистки



Рычаг стеклоочистителя в положении 0.

Поверните маховичок для изменения режима работы стеклоочистителя:

- Длинный интервал = Поверните регулировочное колесо вниз
- Короткий интервал = Поверните регулировочное колесо вверх

## Омыватель ветрового стекла



Потяните за рычаг. Жидкость омывателя разбрызгивается на ветровое стекло и стеклоочистители делают несколько взмахов.

**Внимание**

Отсутствие у водителя нормальной видимости может привести к столкновению с причинением вреда здоровью, автомобилю или другому имуществу.

Не включайте стеклоочистители, если ветровое стекло сухое или на нем есть снег или наледь. Это может привести к повреждению щеток и моторов-редукторов стеклоочистителей или стекла.

В холодную погоду необходимо убедиться, что щетки не примерзли к стеклу, прежде чем включать очистители. При включении стеклоочистителя с примерзшей к стеклу щеткой возможно повреждение электродвигателя очистителя.

Не включайте омыватель ветрового стекла более чем на несколько секунд, также не допускается включать омыватель, если бачок омывателя пуст. Это может привести к перегреву электродвигателя омывателя и дорогостоящему ремонту.

## Очиститель/омыватель заднего стекла



Нажмите на клавишу выключателя, чтобы включить задний стеклоочиститель:

вверх = непрерывный режим  
вниз = прерывистый режим  
по центру = выкл.

При включении заднего хода и работающих очистителях ветрового стекла очиститель заднего стекла включается автоматически.

### Примечание

Если после остановки автомобиля перевести рычаг селектора в положение **N**, задний стеклоочиститель/омыватель не будет работать. Если вывести рычаг селектора из положения **N** на 10 секунд или скорость автомобиля превысит 5 км/ч, задний стеклоочиститель снова включится.



Нажмите рычаг. Жидкость из омывателя разбрызгивается на заднее стекло, а стеклоочиститель делает несколько взмахов по стеклу.

Не включать, если заднее стекло обледенело.

Выключать на мойках.

## Наружная температура



Наружная температура воздуха  
Φ 102.

## Часы

Время отображается на дисплее информационно-развлекательной системы.

### Установка времени

Чтобы включить информационно-развлекательную систему, необходимо нажать ручку **PWR/VOL**.

Нажмите и удерживайте клавишу **MENU**, пока над одной из программируемых клавиш информационно-развлекательной системы не появится надпись **CLOCK**.



Нажмите программируемую клавишу **H**, чтобы выбрать часы, или **M**, чтобы выбрать минуты. Чтобы изменить значение, поверните ручку **TUNE FILE / PUSH MODE**.

Нажмите программируемую клавишу **BACK** и клавишу **MENU**, чтобы вернуться.

Информационно-развлекательная система  $\odot$  114.

### Штепсельные розетки

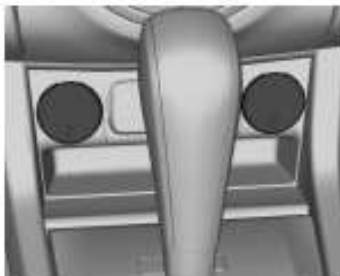

Розетки питания напряжением 12 В находятся на передней панели.



Еще одна розетка на 12 В находится в багажном отделении слева.

Для использования розетки для дополнительных принадлежностей следует снять крышку. Если розетка не используется установите крышку на место.

### Внимание

Максимальная мощность потребителей, подключаемых к одной розетке, не должна превышать 120 Вт.

Если зажигание выключено и все двери закрыты, подача питания на розетки будет отключена через 10 минут. Питание розеток также отключается при падении заряда аккумулятора ниже определенного уровня.

Не подключайте устройства, являющиеся источниками тока, например, зарядные устройства и аккумуляторы.

Не повредите розетки неподходящими вилками.

## Сигнализаторы, измерительные приборы и индикаторы

Сигнализаторы и приборы могут заблаговременно предупредить водителя о неисправности, прежде чем это приведет к необходимости проведения дорогостоящего ремонта или замены узлов или агрегатов автомобиля.

Следите за показаниями приборов и индикаторами, чтобы избежать травмирования. Включение сигнализатора указывает на наличие неисправности одной из систем автомобиля.

Некоторые сигнализаторы загораются на короткое время при пуске двигателя для самодиагностики. Измерительные приборы могут указывать на наличие неисправности одной из систем автомобиля.

Зачастую на наличие неисправности указывают одновременно приборы и сигнализаторы. Если во время движения загорелся и не гаснет один из сигнализаторов или на наличие неисправности указывает один из приборов, дополнительную информацию о том, что это означает, можно найти в этом разделе.

Следуйте инструкциям в настоящем руководстве.

## Спидометр



Указывает скорость движения автомобиля.

## Одометр



Нижняя строка показывает пробег.

## Счетчик текущего пробега

В этом меню отображается расстояние, пройденное автомобилем с момента последнего сброса показаний счетчика текущего пробега  $\odot$  102.

## Тахометр



Для дизельных двигателей.



Для бензиновых двигателей V6 объемом 3.6 л.

Показывает число оборотов двигателя в минуту (об/мин).

По мере возможности на каждой из передач старайтесь ездить в низком диапазоне оборотов двигателя.

### Внимание

Если указатель переходит в зону предупреждения, это означает, что превышена максимальная разрешенная частота вращения двигателя. Двигатель может быть поврежден.

## Указатель уровня топлива





Показывает уровень топлива в баке.

Если уровень топлива в баке низкий, загорается индикатор , включается зуммер и появляется сообщение на дисплее информационного центра водителя. Немедленно заправьте автомобиль.

Никогда не доводите бак до полного опорожнения.

Из-за топлива, остающегося в баке, объем доливаемого до самого верха бака топлива может быть меньше указанной емкости бака.

Стрелка  рядом со значком  указывает, что крышка заливной горловины расположена слева.

### Примечание

Перед заправкой топлива следует выключить зажигание.

Если во время заправки включить зажигание, стрелка указателя уровня топлива может показать неправильный уровень топлива.

На склонах стрелка указателя уровня топлива может показывать неправильное значение из-за перемещения топлива в топливном баке.

## Индикатор температуры охлаждающей жидкости двигателя



Отображает температуру охлаждающей жидкости двигателя.

- |                         |  |
|-------------------------|--|
| Левая часть шкалы       | = Двигатель пока не прогрелся до рабочей температуры |
| Центральная часть шкалы | = Рабочая температура                                |
| Правая часть шкалы      | = Слишком высокая температура                        |

В случае перегрева двигателя стрелка указателя сместится в сторону символа "H", включится зуммер и на дисплее информационного центра водителя отобразится соответствующее предупреждение. Обратитесь за помощью к дилеру Chevrolet.

Информационное табло водителя  
Ø 95.

#### Внимание

Чтобы избежать выхода двигателя из строя, проверьте уровень охлаждающей жидкости и обратитесь за помощью к дилеру Chevrolet.

### Индикаторы

Описанные ниже контрольные индикаторы на некоторых версиях автомобиля могут отсутствовать. Описание распространяется на все версии исполнения приборов. При включении зажигания на короткое

время загорится большинство индикаторов для проверки их работоспособности.

Цвета индикаторов обозначают:

- Красный = Опасность, важное напоминание
- Желтый = Предупреждение, информация, сбой
- Зеленый = Подтверждение включения
- Синий = Подтверждение включения
- Белый = Подтверждение включения

### Индикаторы в комбинации приборов

Автомобили с дизельным двигателем объемом 2.8 л



1	Электронная система динамической стабилизации, система контроля тягового усилия ...	92
2	Наружное освещение .....	94
3	Тахометр .....	82
4	Иммобилайзер .....	94
5	Указатель поворота правый .....	88
6	Дальний свет .....	94
7	Указатель поворота левый .....	88
8	Подушка безопасности и натяжители ремней безопасности .....	89
9	Напоминание о ремне безопасности .....	88
10	Спидометр .....	81
11	Сигнализатор неисправности .....	90
12	Тормозная система и сцепление .....	90
13	Предпусковой подогрев .....	93
14	Индикатор температуры охлаждающей жидкости двигателя .....	83
15	Антиблокировочная тормозная система (ABS) ...	91
16	Система зарядки .....	89
17	Давление моторного масла .....	93
18	Driver Information Center .....	95
19	Круиз-контроль .....	94
20	Минимальный уровень топлива .....	94
21	Датчик уровня топлива .....	83
22	Задняя противотуманная фара .....	94
23	Система управления спуском .....	91
24	Электронная система динамической стабилизации отключена ...	92
25	Передний противотуманный фонарь .....	94

Автомобили с бензиновым двигателем V6 объемом 3.6 л



1 — индикатор включения лампы ближнего света фар; 2 — индикатор включения лампы дальнего света фар; 3 — индикатор включения указателей поворота; 4 — индикатор включения аварийной сигнализации; 5 — индикатор включения стояночного тормоза; 6 — индикатор включения ручника; 7 — индикатор включения ручника; 8 — индикатор включения ручника; 9 — индикатор включения ручника; 10 — индикатор включения ручника; 11 — индикатор включения ручника; 12 — индикатор включения ручника; 13 — индикатор включения ручника; 14 — индикатор включения ручника; 15 — индикатор включения ручника; 16 — индикатор включения ручника; 17 — индикатор включения ручника; 18 — индикатор включения ручника; 19 — индикатор включения ручника; 20 — индикатор включения ручника; 21 — индикатор включения ручника; 22 — индикатор включения ручника; 23 — индикатор включения ручника; 24 — индикатор включения ручника.

1	Электронная система динамической стабилизации, система контроля тягового усилия ...	92
2	Наружное освещение .....	94
3	Тахометр .....	82
4	Иммобилайзер .....	94
5	Указатель поворота правый .....	88
6	Дальний свет .....	94
7	Указатель поворота левый .....	88
8	Подушка безопасности и натяжитель ремня безопасности .....	89
9	Напоминание о ремне безопасности .....	88
10	Спидометр .....	81
11	Сигнализатор неисправности .....	90
12	Тормозная система и сцепление .....	90
13	Индикатор температуры охлаждающей жидкости двигателя .....	83
14	Антиблокировочная тормозная система (ABS) ...	91
15	Система зарядки .....	89
16	Давление моторного масла .....	93
17	Driver Information Center .....	95
18	Круиз-контроль .....	94
19	Минимальный уровень топлива .....	94
20	Датчик уровня топлива .....	83
21	Задняя противотуманная фара .....	94
22	Система управления спуском .....	91
23	Электронная система динамической стабилизации отключена ....	92
24	Передний противотуманный фонарь .....	94

## Указатель поворота

☞ мигает зеленым.

## Мигание

Индикатор мигает при включенном указателе поворота или при включении аварийной световой сигнализации.

Указатели поворота ☞ 107.

## Напоминание о ремне безопасности

### Индикатор непристегнутого ремня безопасности водителя

⚡ для сиденья водителя светится или мигает красным.

При включении зажигания этот индикатор загорается на несколько секунд, напоминая водителю о необходимости пристегнуть ремень безопасности.

В автомобилях, не оборудованных подушками безопасности, вскоре после включения зажигания индикатор начинает мигать, при этом

также включается зуммер. Через несколько секунд индикатор переключается в режим постоянного свечения и горит до тех пор, пока водитель не пристегнет ремень безопасности.

В автомобилях, оборудованных подушками безопасности, алгоритм работы индикатора может быть следующим:

Если включено только зажигание, через несколько секунд индикатор загорается и продолжает гореть постоянно, пока ремень водителя остается пристегнутым. После того как будет запущен двигатель, индикатор переключится в режим мигания на несколько секунд, после чего продолжает гореть постоянно, пока ремень водителя остается пристегнутым. Если водитель остается пристегнутым и после начала движения, после прохождения определенного расстояния или достижения некоторой скорости дополнительно включается сигнал зуммера и индикатор на несколько секунд переключается в режим мигания.

Если ремень безопасности водителя уже пристегнут, индикатор не загорается и зуммер не включается.

Пристегивание ремня безопасности  $\diamond$  51.

### Надувные подушки безопасности и натяжители ремней безопасности

$\star$  светится красным.

При включении зажигания индикатор горит в течение примерно 4 секунд. Если он не загорается, не гаснет через 4 секунды или загорается во время движения, это указывает на неисправность системы надувных подушек безопасности.

Обратитесь за помощью к дилеру Chevrolet. Надувные подушки безопасности и преднатяжители ремней безопасности могут не сработать при аварии.

#### Предупреждение

Если после включения зажигания или пуска двигателя сигнализатор подушки безопасности продолжает гореть или он гаснет во время движения, это свидетельствует о наличии сбоя в работе системы пассивной безопасности. В случае ДТП подушки безопасности могут не сработать, либо они могут сработать в самый неожиданный момент без видимой причины. Чтобы избежать травмирования, немедленно обратитесь на СТО для проведения обслуживания. Обратитесь к дилеру Chevrolet, чтобы как можно скорее устранить причину неисправности.

Натяжители ремней безопасности, система воздушных подушек безопасности  $\diamond$  49,  $\diamond$  53.

#### Система зарядки

 светится красным.

Загорается при включении зажигания и выключается вскоре после запуска двигателя.

### Горит при работающем двигателе

Остановитесь и заглушите двигатель. Сигнализатор аккумуляторной батареи предупреждает о наличии неисправностей системы зарядки или регулятора напряжения, повышенного или пониженного напряжения бортовой сети. Обратитесь за помощью к дилеру Chevrolet.

Информационное табло водителя  
 95.

### Сигнализатор неисправности

 светится желтым.

Включается после включения зажигания и выключается вскоре после запуска двигателя.

### Горит при работающем двигателе

Неисправность системы снижения токсичности отработавших газов. Возможно превышены допустимые пределы параметров отработавших газов. Немедленно обратитесь за помощью к дилеру Chevrolet.

### Мигание при работающем двигателе

Выявлена неисправность в контуре высокого давления системы впрыска топлива или в системе привода газораспределительного механизма.

Требуется провести диагностику и обслуживание. Невыполнение обслуживания может привести к полному выходу двигателя из строя. Немедленно обратитесь за помощью к дилеру Chevrolet.

Чтобы избежать серьезных поломок:

- Снизьте скорость движения автомобиля.
- Избегайте резких ускорений.

- Избегайте движения по крутым подъемам.
- Если автомобиль буксирует прицеп, разгрузите его при первой возможности.

### Тормозная система и сцепление

 светится красным.

Загорается при включении стояночного тормоза, в случае снижения уровня жидкости в контуре привода тормозной системы или сцепления, а также в случае неисправности тормозной системы  202.

#### Предупреждение

При включении сигнализатора аварийного состояния рабочей тормозной системы необходимо

проверить уровень тормозной жидкости и немедленно обратиться к дилеру Chevrolet.

Если уровень тормозной жидкости в бачке пониженный, движение на автомобиле запрещается.

Светящийся сигнализатор указывает на возможную неисправность тормозной системы. Езда с неисправной тормозной системой может привести к личной травме или к повреждению автомобиля и другого имущества.

Горит после включения зажигания при включенном механическом стояночном тормозе  176.

Если стояночный тормоз отключен неполностью и автомобиль начинает движение, после достижения определенной скорости включится сигнал зуммера и на дисплее информационного центра водителя отобразится сообщение  95.

## Антиблокировочная тормозная система (ABS)

 светится желтым.

Загорается на несколько секунд после включения зажигания. Система будет готова к работе, когда контрольный индикатор погаснет.

В случае возникновения неисправности включение индикатора будет сопровождаться сигналом зуммера.

Если индикатор не гаснет спустя несколько секунд или загорается во время движения, это указывает на наличие неисправности системы ABS. Рабочая тормозная система при этом сохраняет работоспособность, однако система ABS отключается.

Если горит и индикатор ABS и контрольная лампа аварийного состояния тормозной системы, система ABS не работает, при этом имеется неисправность рабочей тормозной системы.

Обратитесь за помощью к дилеру Chevrolet.

Антиблокировочная тормозная система  176.

Информационное табло водителя  95.

## Система контроля движения под уклон

Загорается или мигает зеленым светом .

Мигание этого индикатора указывает, что скорость автомобиля снижена в результате вмешательства системы контроля движения под уклон. Система может включиться на скорости не более 25 км/ч.

Горит постоянно после нажатия клавиши , указывая, что система включена и скорость автомобиля не превышает 25 км/ч.

Система контроля движения под уклон  179.

## Электронная система динамической стабилизации

☛ светится или мигает желтым.

При включении зажигания этот индикатор загорается на несколько секунд и, если система исправна, гаснет.

Он также включается в случае неисправности системы. Движение можно продолжить, однако устойчивость автомобиля может снизиться в зависимости от состояния дорожного покрытия.

Включение этого индикатора сопровождается появлением сообщения на дисплее информационного центра водителя.

Обратитесь к дилеру Chevrolet, чтобы устранить причину неисправности.

Информационное табло водителя  
☐ 95.

## Мигание

Система активно используется. Мощность двигателя может быть уменьшена, и скорость автомобиля может быть автоматически несколько снижена.

Электронная система динамической стабилизации ☐ 178.

## Электронная система динамической стабилизации отключена

☛ светится желтым.

Если при включении зажигания индикатор ☛ включается и сразу гаснет или вовсе не загорается, обратитесь за помощью к дилеру Chevrolet.

Загорается при ручном отключении электронной системы динамической стабилизации (ESC) нажатием клавиши ☛ на центральной консоли.

Включение этого индикатора сопровождается появлением сообщения на дисплее информационного центра водителя.

Электронная система динамической стабилизации ☐ 178.

Информационное табло водителя  
☐ 95.

## Система контроля тягового усилия

### Светится

☛ светится или мигает желтым.

При включении зажигания этот индикатор загорается на несколько секунд и, если система исправна, гаснет.

Он также включается в случае неисправности системы. Движение можно продолжить, однако устойчивость автомобиля может снизиться в зависимости от состояния дорожного покрытия.

Обратитесь к дилеру Chevrolet, чтобы устранить причину неисправности.

### Мигание

Система активно используется. Мощность двигателя может быть уменьшена, и скорость автомобиля может быть автоматически несколько снижена.

Электронная система динамической стабилизации  $\diamond$  178, система контроля тягового усилия  $\diamond$  177.

### Предварительный подогрев

 светится желтым.

Индикатор загорается, если включен предварительный подогрев. Включается только при пониженной температуре наружного воздуха.

Запуск двигателя  $\diamond$  163.

### Давление моторного масла

 светится красным.

После включения зажигания он включается на несколько секунд. Он также загорается, если давление масла в двигателе ниже допустимого предела. При этом также выводится предупредительное сообщение на дисплей информационного центра водителя.

Информационное табло водителя  $\diamond$  95.

### Горит при работающем двигателе

#### Внимание

Может быть нарушена смазка двигателя. Это может привести к повреждению двигателя и/или блокировке ведущих колес.

1. Механическая коробка передач: выжмите педаль сцепления и включите нейтральную передачу.
2. Автоматическая коробка передач: включите нейтральную передачу, переведя рычаг селектора в положение **N**.
3. Как можно быстрее выведите автомобиль из потока, не мешая другим автомобилям.
4. Выключите зажигание.

#### Предупреждение

При выключенном двигателе для торможения и поворота рулевого колеса требуются значительно большие усилия.

Не вынимайте ключ, пока автомобиль не остановится полностью, поскольку при этом рулевое колесо может неожиданно заблокироваться.

Проверьте уровень масла, прежде чем обращаться за помощью к дилеру Chevrolet  $\diamond$  196.

### Низкий уровень топлива

 светится желтым.

Загорается, если уровень топлива в баке низкий.

Включение этого индикатора сопровождается сигналом зуммера и появлением сообщения на дисплее информационного центра водителя.

Удаление воздуха из топливной системы дизеля  204.

Информационное табло водителя  95.

### Иммобилайзер

 светится желтым.

После включения зажигания он включается на несколько секунд.

Горение этого индикатора указывает, что иммобилайзер не позволяет запустить двигатель. Это может произойти в том случае, если для пуска двигателя используется чужой или незапрограммированный ключ. Обратитесь за помощью к дилеру Chevrolet.

### Наружное освещение

 светится зеленым.

Горит при включенном наружном освещении  105.

### Дальний свет

 светится синим.

Горит при включенном дальнем свете и при подаче кратковременных сигналов дальним светом фар  105.

### Противотуманные фары

 светится зеленым.

Горит при включенных противотуманных огнях  107.

### Задний противотуманный фонарь

 светится желтым.

Горит при включенном заднем противотуманном фонаре  108.

### Круиз-контроль

 светится белым или зеленым.

Горит, если система включена  181.

## Информационные дисплеи

### Информационный центр водителя

Дисплей информационного центра водителя расположен в комбинации приборов. На дисплее информационного центра водителя отображаются сведения о работе различных систем автомобиля. На него также выводятся предупредительные сообщения в случае обнаружения неисправности какой-либо системы ◊ 96.

### Выбор функций

Для выбора меню и функций используются клавиши на рычаге указателей поворота.



Нажмите клавишу **MENU**, чтобы переключиться между меню.

Вы можете выбрать одно из следующих меню:

- **Сохранение индивидуальных настроек** (меню информации автомобиля).
- **Бортовой компьютер** (меню информации маршрута и расхода топлива).

Вращая ручку регулировки, чтобы пролистать список элементов меню или задать необходимое числовое значение.

Нажмите клавишу **SET/CLR**, чтобы выбрать функцию или подтвердить сообщение.

Сохранение индивидуальных настроек ◊ 103.

Бортовой компьютер ◊ 102.

## Информационные сообщения

На дисплее информационного центра водителя могут отображаться сообщения, уведомляющие водителя об изменении состояния систем автомобиля и о необходимости предпринять какие-либо действия с целью устранения неполадок.

Одновременно с отображением сообщения может включаться сигнал зуммера, который продолжит звучать, пока неисправность не будет устранена или отключится автоматически через некоторое время.

Некоторые сообщения не требуют совершения каких-либо действий немедленно. Нажмите клавишу **SET/CLR**, чтобы подтвердить сообщение и удалить его с экрана.

Если продолжить движение после того как на дисплее информационного центра водителя появится предупредительное сообщение, это может привести к серьезным

неисправностям автомобиля или двигателя. Немедленно обратитесь к дилеру Chevrolet.

Примеры сообщений:

### Сообщения о напряжении и заряде аккумуляторной батареи

#### Режим экономии аккумулятора

Это сообщение отображается в случае падения напряжения аккумуляторной батареи. Для сбережения заряда аккумулятора могут быть отключены некоторые функции, при этом выводится соответствующее предупредительное сообщение. Выключите лишнее дополнительное оборудование, чтобы дать возможность аккумуляторной батарее зарядиться.

#### Аккумулятор разряжен

Это сообщение отображается в случае снижения заряда аккумуляторной батареи.

### Сервис: система зарядки аккумулятора

Это сообщение отображается в случае возникновения сбоя в работе системы зарядки аккумулятора. Обратитесь за помощью к дилеру Chevrolet.

### Сообщения тормозной системы

#### Тормозная жидкость: низкий уровень

Это сообщение появляется при низком уровне тормозной жидкости  $\varnothing$  202.

#### Отпустите стояночный тормоз

Это сообщение отображается при включенном стояночном тормозе. Выключите его, прежде чем начинать движение.

**Для запуска двигателя нажмите тормоз**

Это сообщение отображается при попытке начать движение, не выжав педаль тормоза (на автомобилях с автоматической коробкой передач).

**Сообщения системы круиз-контроля****Круиз-контроль установлен на (...)**

Это сообщение появляется в том случае, если запрограммирован круиз-контроль, при этом отображается запрограммированная скорость  $\odot$  181.

**Сообщение о незакрытой двери****Открыта дверь**

Индикатор незакрытой двери на автомобилях с автоматической или механической коробкой передач показывает, какая именно дверь не закрыта. Он всегда отображается в нижней части дисплея.

В автомобилях с автоматической коробкой передач это сообщение отображается в тех случаях, когда рычаг селектора выведен из положения парковки (P).

В автомобилях с механической коробкой передач это сообщение отображается, если скорость автомобиля превышает 8 км/ч.

**Открыт капот**

Это сообщение отображается в том случае, когда крышка капота открыта. Полностью закройте крышку капота.

**Багажник открыт**

Это сообщение отображается в том случае, когда задняя дверь багажного отделения открыта. Полностью закройте заднюю дверь багажного отделения.

**Сообщения системы охлаждения двигателя****Двигатель перегрет. Холостой ход**

Остановите автомобиль, не создавая помех дорожному движению, включите нейтральную передачу и дайте двигателю поработать несколько секунд, затем заглушите его, чтобы избежать серьезных неисправностей. Это сообщение отображается в сопровождении постоянного сигнала зуммера, если температура охлаждающей жидкости двигателя поднялась до значения, при котором дальнейшая эксплуатация автомобиля является опасной. Сообщение исчезнет, как только двигатель охладится до безопасной температуры.

**Низкое давление масла. Заглушите двигатель**

Это сообщение появляется в случае падения давления масла. Остановите автомобиль как можно скорее, не создавая препятствий другим участникам движения. Не включайте двигатель снова, пока

причина низкого давления масла не будет устранена. Проверьте масло как можно скорее и обратитесь за помощью к дилеру Chevrolet.

#### **Мощность двигателя снижена**

Это сообщение отображается в случае снижения мощности двигателя. Снижение мощности двигателя может привести к ухудшению разгонной динамики автомобиля. Если появление этого сообщения не сопровождается снижением мощности двигателя, вы можете продолжить следование по маршруту.

Мощность двигателя может быть снижена при следующей поездке. Если отображается это сообщение, вы можете продолжить движение с умеренной скоростью, однако максимальная скорость и разгонная динамика автомобиля могут оказаться заниженными. При появлении этого сообщения следует как можно скорее обратиться к дилеру Chevrolet для проведения обслуживания.

#### **Сообщения блока управления коробкой передач**

##### **Для запуска двигателя выжмите сцепление**

Это сообщение появляется при попытке начать движение, не выжав педаль сцепления (на автомобилях с механической коробкой передач).

##### **Выполните сервисное обслуживание коробки передач**

Это сообщение отображается в случае возникновения сбоя в работе автоматической коробки передач. Обратитесь за помощью к дилеру Chevrolet.

##### **Отказ в переключении**

В автомобилях с автоматической коробкой передач это сообщение появляется при попытке ручного включения более высокой или низкой передачи, не допустимой в данном режиме движения.

##### **Перегрев трансмиссии: холостой ход**

Это сообщение появляется в тех случаях, когда для предотвращения повреждения коробки передач водителю требуется срочно предпринять какие-либо действия.

##### **Сервис: 4WD**

Это сообщение отображается в случае возникновения сбоя в работе системы полного привода. Проверьте раздаточную коробку, передний мост и (или) антиблокировочную тормозную систему своего автомобиля и обратитесь к дилеру Chevrolet для проведения технического обслуживания.

#### **Сообщения топливной системы**

##### **Низкий уровень топлива**

Это сообщение отображается, когда уровень топлива в баке опускается ниже резервного уровня.

**Обнаружена вода в топливе.  
Обратитесь в сервис**

Это сообщение отображается в случае обнаружения датчиком воды в дизельном топливе. Проверьте фильтр дизельного топлива © 204 или обратитесь в сервисный центр Chevrolet.

**Сообщения индикаторов****Включен указатель поворота**

Это сообщение отображается, если указатель поворота оставлен включенным. Выключите указатель поворота.

**Проверьте стоп-сигналы**

Это сообщение отображается, если требуется заменить лампу стоп-сигнала.

**Проверьте левую лампу ближнего света**

Это сообщение отображается, если требуется заменить лампу ближнего света левой блок-фары.

**Проверьте правую лампу ближнего света**

Это сообщение отображается, если требуется заменить лампу ближнего света правой блок-фары.

**Проверьте левый передний указатель поворотов**

Это сообщение отображается, если требуется заменить лампу левого переднего указателя поворота.

**Проверьте правый передний указатель поворотов**

Это сообщение отображается, если требуется заменить лампу правого переднего указателя поворота.

**Проверьте левый задний указатель поворотов**

Это сообщение отображается, если требуется заменить лампу левого заднего указателя поворота.

**Проверьте правый задний указатель поворотов**

Это сообщение отображается, если требуется заменить лампу правого заднего указателя поворота.

**Проверьте заднюю противотуманную лампу**

Это сообщение отображается, если требуется заменить лампу заднего противотуманного фонаря.

**Проверьте левую габаритную лампу**

Это сообщение отображается, если требуется заменить лампу левого переднего габаритного огня.

**Проверьте правую габаритную лампу**

Это сообщение отображается, если требуется заменить лампу правого переднего габаритного огня.

**Проверьте лампу заднего хода**

Это сообщение отображается, если требуется заменить лампу фонаря заднего хода.

**Проверьте лампу номерного знака**

Это сообщение отображается, если требуется заменить лампу фонаря подсветки номерного знака.

**Сообщения системы управления подвеской****Сервис: ESP**

Это сообщение отображается в случае возникновения сбоя в работе электронной системы динамической стабилизации и (или) системы контроля тягового усилия. Обратитесь за помощью к дилеру Chevrolet.

**ESP отключен**

Это сообщение отображается, если электронная система динамической стабилизации (ESC) была отключена вручную нажатием клавиши  на центральной консоли.

**Противобуксовочная система включена**

Это сообщение отображается, если система контроля тягового усилия была включена вручную нажатием клавиши  на центральной консоли.

**Противобуксовочная система выключена**

Это сообщение отображается, если система контроля тягового усилия была отключена вручную нажатием клавиши  на центральной консоли.

**Сообщения системы управления замками****X ключей запрограммировано**

Это сообщение отображается при программировании новых ключей.

**Замените батарейку в дистанционном ключе**

Это сообщение отображается в том случае, когда необходимо заменить элемент питания в радиобрелке системы дистанционного управления замками.

**Сообщения системы надувных подушек безопасности****Требуется обслуживание надувных подушек безопасности**

Это сообщение отображается в случае возникновения сбоя в работе системы подушек безопасности. Обратитесь к дилеру Chevrolet, чтобы устранить причину неисправности.

**Сообщения о скорости автомобиля****Выбранное ограничение скорости превышено**

Это сообщение отображается в случае превышения заданной в настройках максимальной скорости.

**Скорость ограничена до XXX**

Это сообщение отображается при достижении автомобилем конструктивного ограничения скорости.

**Сообщение о включении передачи заднего хода****R**

Это сообщение отображается, если включена передача заднего хода.

**Предупредительные сообщения****Осторожно! Возможен Гололед**

Это сообщение отображается, если дорожное покрытие может быть покрыто льдом.

**Парктроник выключен**

Это сообщение появляется при выключении системы облегчения парковки. Система облегчения парковки  $\Phi$  182.

**Сервис: парктроник**

Это сообщение отображается в случае возникновения сбоя в работе системы облегчения парковки. Обратитесь за помощью к дилеру Chevrolet.

**Сообщения системы противоугонной сигнализации****Предпринята попытка валама.**

Это сообщение отображается, если была обнаружена попытка валама.

**Service Theft Deterrent System**

Это сообщение отображается в случае возникновения сбоя в работе противоугонной системы. Обратитесь за помощью к дилеру Chevrolet.

**Предупреждающие звуковые сигналы****При запуске двигателя или во время движения**

- Если не пристегнут ремень безопасности.
- Если при включенном стояночном тормозе превышена заданная скорость.
- На дисплее информационного центра водителя отображается предупреждающее сообщение.
- Если система помощи при парковке обнаруживает препятствие.
- Если скорость автомобиля превышает установленное ограничение.

**Если автомобиль запаркован и/или открыта дверь**

- До запуска двигателя ключом в замке зажигания;
- Если при неработающем двигателе горят внешние световые приборы.

## Бортовой компьютер

Показания бортового компьютера отображаются на дисплее информационного центра водителя.

Бортовой компьютер отображает такие показания, как средняя скорость движения автомобиля, запас хода по топливу, средний расход топлива и время в пути.

Для управления бортовым компьютером нажмите клавишу **MENU** на рычаге указателей поворота.

Вращайте ручку, чтобы пролистать элементы меню:

- Цифровой спидометр.
- Маршрут 1 и Маршрут 2.
- Расстояние на оставшемся топливе.
- Средний расход топлива.
- Средняя скорость.
- Израсходованное топливо.
- Таймер.
- Наружная температура воздуха.

В некоторых режимах можно сбросить показания, нажав клавишу **SET/CLR**.

### Цифровой спидометр

В этом режиме отображается скорость движения автомобиля.

### Маршрут 1 / Маршрут 2

В этом меню отображается расстояние, пройденное автомобилем с момента последнего сброса показаний счетчика текущего пробега.

Сбросить показания счетчика текущего пробега, когда на дисплее отображаются его показания, можно нажав клавишу **SET/CLR**.

При достижении максимального значения (99999,9) показания счетчика будут сброшены автоматически.

### Расстояние на оставшемся топливе

В этом меню отображается примерный запас хода до следующей заправки.

Оценка оставшегося запаса хода производится на основе последних данных о среднем расходе и данных о количестве топлива в баке.

Индикатор резерва топлива  $\varnothing$  94.

Информационное табло водителя  $\varnothing$  95.

Реальное расстояние может отличаться от расчетного в зависимости от стиля езды.

#### Примечание

Бортовой компьютер является вспомогательным устройством, поэтому расчетный и фактический запас хода по топливу могут отличаться в зависимости от обстоятельств.

Запас хода по топливу зависит от водителя, дороги и скорости движения, поскольку рассчитывается по переменной эффективности использования топлива.

### Средний расход топлива

В этом режиме на дисплее отображается средний расход топлива.

Этот параметр рассчитывается на основании данных о пройденном расстоянии и расходе топлива с момента последнего сброса этого параметра.

Чтобы сбросить показания среднего расхода топлива, нажмите и удерживайте клавишу **SET/CLR**.

### Средняя скорость

В этом режиме на дисплее отображается средняя скорость.

Этот параметр рассчитывается на основании данных о скорости автомобиля в различные моменты времени с момента последнего сброса показаний.

Чтобы сбросить показания средней скорости, нажмите и удерживайте клавишу **SET/CLR**.

### Использованное топливо

Этот параметр отражает расход топлива с момента последнего сброса показаний.

Чтобы сбросить показания расхода, нажмите и удерживайте клавишу **SET/CLR**.

### Таймер

Таймер отображает время, прошедшее с момента последнего сброса его показаний.

Для сброса показаний времени в пути нажмите клавишу **SET/CLR** и удерживайте ее нажатой более 1 секунды.

### Наружная температура воздуха

Этот параметр отображает температуру наружного воздуха в градусах Цельсия (°C).

### Сохранение индивидуальных настроек

Некоторые параметры автомобиля можно настроить в соответствии с индивидуальными предпочтениями с помощью меню настроек информационного центра водителя.

В зависимости от уровня комплектации автомобиля некоторые из описанных функций могут отсутствовать.

Нажимайте клавишу "MENU" (меню) на рычаге указателей поворота, пока на дисплее не появится меню "Vehicle personalization" (сохранение индивидуальных настроек).

Вращайте ручку, чтобы пролистать элементы меню:

- Остаточный срок службы масла.
- Напряжение аккумулятора.
- Предупреждение о скорости.
- Язык.
- Температура масла КПГ.
- Счетчик моточасов.

Чтобы закрыть меню или вернуться на предыдущую страницу, нажмите клавишу **MENU**.

### **Остаточный срок службы масла**

Это сообщение появляется только на автомобилях, оснащенных бензиновым двигателем V6 объемом 3,6 л, и указывает оставшийся ресурс масла в процентах.

Счетчик необходимо обрывать при каждой замене масла.

### **Напряжение аккумулятора**

Этот параметр отображает напряжение аккумуляторной батареи в текущий момент.

### **Предупреждение о скорости**

Этот режим позволяет включить подачу предупреждения при достижении определенной скорости.

Чтобы активировать предупреждение о превышении скорости, нажмите клавишу **SET/CLR** и с помощью регулировочного кольца установите необходимую скорость.

### **Язык**

Выберите меню "Язык", чтобы просмотреть доступные элементы.

Вращая ручку регулировки, пролистайте список элементов меню и выберите необходимый язык нажатием клавиши **SET/CLR**.

### **Температура масла КПП**

Данный параметр отображает текущую температуру масла в коробке передач.

### **Счетчик моточасов**

Счетчик моточасов записывает время, отработанное двигателем.

## Освещение

Наружное освещение .....	105
Освещение салона .....	108
Особенности системы освещения .....	110

### Наружное освещение Выключатель света



Поверните переключатель освещения:

- 0 = Освещение выключено
- Э = Габаритные фонари
- D = Фары

Индикатор Э ◊ 94.

### Дальний свет



Для переключения с ближнего света на дальний переместите рычаг от себя.

Чтобы включить ближний свет, потяните рычаг на себя.

#### **⚠ Предупреждение**

Если перед вами появился встречный транспорт или вы догоняете другой автомобиль,

движущийся в одном направлении с вами, обязательно переключайте дальний свет фар на ближний. Дальний свет фар может временно ослепить других водителей, что может привести к аварии.

### Подача кратковременных сигналов дальним светом фар

Чтобы подать кратковременный сигнал дальним светом фар, потяните за рычаг.

### Регулировка угла наклона фар

#### Ручная регулировка угла наклона фар



Чтобы отрегулировать угол наклона фар с учетом загрузки автомобиля во избежание ослепления водителей других транспортных средств, поверните ручку в необходимое положение.

- 0 = Только водитель.
- 0 = Водитель и передний пассажир (2 человека).

- 1 = Водитель, передний пассажир и пассажиры в заднем ряду сидений (5 человек).
- 2 = Водитель и все пассажиры (7 человек).
- 3 = Водитель и все пассажиры плюс груз в багажном отделении до максимально разрешенной нагрузки на заднюю ось.
- 3 = Водитель плюс груз в багажном отделении до максимально разрешенной нагрузки на заднюю ось.

## Аварийная световая сигнализация



Включается с помощью кнопки . Нажать кнопку еще раз, чтобы выключить аварийную световую сигнализацию.

Аварийная световая сигнализация включается автоматически после срабатывания подушек безопасности.

## Сигналы поворота и смены полосы движения



Вправо = Рычаг вверх  
Влево = Рычаг вниз

Если перевести рычаг через точку сопротивления, указатель будет включен постоянно. Когда рулевое колесо возвращается в положение для движения прямо, указатель поворота автоматически отключается.

Для трехкратного мигания, например, при смене полосы движения, нажмите рычаг до точки ощутимого сопротивления и отпустите его.

Для более продолжительного мигания переместите рычаг к точке сопротивления и удерживайте его в этом положении.

Для ручного отключения указателя поворота сдвиньте рычаг в исходное положение.

## Передние противотуманные фары



Включаются клавишей #D, если включены габаритные огни или блок-фары.

### Задние противотуманные фары



Включаются клавишей 0#. Переключатель световых приборов в положении #D или включены задние противотуманные фары.

### Фонари заднего хода

Фонарь заднего хода включается при включенном зажигании и включенной задней передаче.

На дисплее информационного центра водителя появится буква R.

### Запотевание стекол фар

В тяжелых, влажных и холодных погодных условиях, при сильном дожде или после мойки внутренняя сторона стекол осветительных приборов может ненадолго запотевать. Запотевание быстро пройдет само по себе; для ускорения процесса включите фары.

### Освещение салона

#### Управление подсветкой приборной панели



При включенном внешнем освещении можно настроить яркость следующих приборов освещения:

- Подсветка приборной панели.
- Driver Information Center.
- Подсвечиваемые переключатели и органы управления.

Поверните ручку «†» вверх или вниз и удерживайте ее, пока не установится требуемая яркость.

## Освещение салона



При посадке в автомобиль или высадке из него плафоны подсветки салона автоматически включаются, если клавиша нажата, и через короткий промежуток времени снова гаснут. Они загораются на короткое время, даже если водитель вынимает ключ из замка зажигания.

Чтобы включить, нажмите клавишу .



При посадке в автомобиль или высадке из него плафоны подсветки салона автоматически включаются и через короткий промежуток времени снова гаснут. Они загораются на короткое время, даже если водитель вынимает ключ из замка зажигания.

Используйте кулисный переключатель:

- DOOR** = Автоматическое включение и выключение.
- ON** = Всегда включено.
- OFF** = Всегда выключено.

## Освещение багажного отделения



Включается при открывании боковой двери или двери багажного отделения.

### Плафоны для чтения



Включается нажатием на плафон. Плафоны индивидуальной подсветки не включаются, если открыта дверь.

### Подсветка на солнцезащитном козырьке



Загорается при откидывании крышки зеркала в солнцезащитном козырьке  $\varnothing$  36.

### Особенности системы освещения

#### Включение освещения при посадке в автомобиль

##### Приветственное освещение

При разблокировке замков дверей автомобиля с помощью радиобрелока дистанционного управления на короткое время включается освещение салона. Это облегчает поиск автомобиля в темноте.

Освещение выключается, как только ключ зажигания будет переведен в положение АСС.

Начало движения  $\varnothing$  163.

#### Освещение при входе в автомобиль

Некоторые плафоны в салоне и лампы подсветки выключателей дополнительно загораются, когда открывается дверь водителя.

## Включение освещения при выходе из автомобиля

При извлечении ключа из замка зажигания включается подсветка салона. Подсветка не включится, если переключатель плафона установлен в положение **OFF**.

Путь водителю подсвечивается с помощью фар. Продолжительность интервала, в течение которого подсветка остается включенной, может регулироваться. Подсветка при выходе из автомобиля в стандартной конфигурации включается через 30 секунд после закрытия двери водителя.

Чтобы включить подсветку:

1. Выключите зажигание.
2. Выньте ключ зажигания.
3. Откройте дверь водителя.
4. Поверните рычаг указателя поворотов.
5. Закройте дверь водителя.

## Защита от разряда аккумуляторной батареи

### Выключение электрического освещения

Во избежание разряда аккумуляторной батареи часть освещения салона автоматически отключается через некоторое время после выключения зажигания.

Если выключить зажигание при включенных внешних световых приборах, они немедленно погаснут, однако, если при выключенном зажигании выключить внешние световые приборы, они включатся и будут гореть постоянно.

## Информационно-развлекательная система

### Введение

#### Общие сведения

Информационно-развлекательная система вашего автомобиля предоставляет информационные и развлекательные возможности с использованием самых современных технологий.

Радиоприемник можно настроить на прием до 12 радиостанций в диапазоне FM или 6 радиостанций в диапазоне AM.

Встроенный проигрыватель компакт-дисков позволяет воспроизводить аудио-компакт-диски и компакт-диски с файлами в формате MP3/WMA.

Функция воспроизведения через USB позволяет подключать к информационно-развлекательной системе внешние USB-устройства.

Модель в корпусе стандарта 2DIN также позволяет подключать мобильный телефон по радиоканалу Bluetooth®.

Возможность подключения через Bluetooth® позволяет осуществлять голосовое управление телефоном.

К входу для внешних устройств можно подключить портативный плеер и прослушивать записи через высококачественные динамики информационно-развлекательной системы.

Цифровой процессор предлагает пользователям ряд предустановленных режимов эквалайзера для оптимизации качества звука.

Система легко настраивается с помощью удобных органов управления информативного дисплея:

- В разделе "Обзор" приводятся краткий обзор функций информационно-развлекательной системы и описание органов управления.
- В разделе "Управление" объясняются основные органы управления информационно-развлекательной системы.

**Дисплей**

Информация, отображаемая на дисплей системы, может отличаться от иллюстраций в настоящем руководстве. Это объясняется особенностями настроек системы и комплектации автомобиля.

## Общий обзор органов управления



Тип 1: радио + CD/MP3 + AUX + USB + Bluetooth® в корпусе стандарта 2DIN

1. Кнопка и ручка управления **TUNE FILE / PUSH MODE**

- Ручная настройка радиостанций осуществляется вращением ручки.
- Нажатие этой ручки позволяет отрегулировать/выбрать параметры звука с помощью программируемых клавиш.
- Поворачивая ручку управления, можно выбирать или изменять опции и значения параметров.

2. **Δ** — кнопка извлечения диска

Нажмите кнопку, чтобы извлечь диск.

3. **Щель для загрузки диска**

Служит для загрузки и извлечения компакт-дисков.

4. **Индикация**

Отображение режимов воспроизведения/приема/меню и информации.

5. Кнопка **SCAN**

Функция сканирования.

6. **AUTO.P** — функция автоматического программирования радиостанций.

Нажмите и удерживайте некоторое время клавишу **SCAN**, чтобы запрограммировать радиостанцию.

Чтобы отменить программирование с помощью функции **AUTO.P**, снова нажмите и удерживайте клавишу сканирования.

Для этого используется функция **Auto preset**.

7. Ручка **"PWR/VOL"** (вкл/громкость)

- Нажатие на эту кнопку включает и выключает питание.
- Поворотом этой ручки управления можно регулировать общую громкость.

8. Функция **Set** клавиши **MENU**

Активируйте необходимую команду нажатием клавиши.

9. Кнопка **MENU**

Нажмите эту клавишу, чтобы открыть меню конфигурации системы и применить необходимые параметры.

10. Клавиша **USB / AUX**

Нажатие этой клавиши осуществляет переключение в режим воспроизведения сигнала устройства, подключенного к дополнительному линейному входу (AUX) или разъему USB.

11. Разъем **AUX USB**

Чтобы открыть доступ к разъему mini-USB или AUX, необходимо снять заглушку.

12. Кнопка **TEXT**

При воспроизведении музыки с CD/MP3/USB нажатие на эту клавишу позволяет просмотреть информацию о файле.

13. Кнопки **SEEK TRACK**

- В режиме радиоприема эти кнопки служат для автоматического поиска станций с хорошим приемом.
- В режимах CD/MP3/USB эти клавиши служат для быстрого перехода к предыдущей или следующей композиции.

Длительное нажатие клавиши осуществляет быстрое перемещение назад или вперед по текущей композиции.

14. Кнопка **PHONE**

Нажмите эту клавишу, чтобы включить режим управления телефоном через Bluetooth®.

## 15. Программируемые клавиши

- Нажмите и удерживайте любую из программируемых клавиш, чтобы назначить текущую радиостанцию этой клавише.
- Нажмите любую из программируемых клавиш, чтобы переключиться на радиостанцию, назначенную этой клавише.

16. **DISC**

Нажатие этой клавиши осуществляет переключение в режим воспроизведения CD/MP3.

17. Клавиша **FM • AM**

Переключение между диапазонами FM и AM.

### Органы управления аудиосистемой на рулевом колесе



## 1. Кнопки регулировки громкости

- Отклоните рычажок вверх в сторону клавиши **VOL +**, чтобы увеличить громкость.
- Отклоните рычажок вниз в сторону клавиши **-**, чтобы уменьшить громкость.

2. Кнопка **MODE**

Нажатие этой клавиши осуществляет переключение с проигрывателя компакт-дисков на

радиоприемник (FM1/FM2/AM) и с радиоприемника на дополнительный линейный вход (AUX).

С помощью этой клавиши можно включить радио.

### 3. Кнопка **☎** **Вызов**

Нажмите на эту клавишу, чтобы ответить на звонок или перейти в режим повторного набора.

### 4. Клавиши **↑** (стрелка вверх) и **↓** (стрелка вниз)

Нажмите клавишу **↑** или **↓**, чтобы переместиться по списку меню вверх или вниз.

Длительное нажатие клавиши осуществляет быстрое перемещение назад или вперед по текущей композиции.

## Управление работой системы

### Кнопки и органы управления

Управление информационно-развлекательной системой осуществляется при помощи функциональных кнопок, многофункциональной ручки управления и меню, отображаемых на экране дисплея.

Клавиши и другие органы управления системы:

- Кнопки информационно-развлекательной системы и ручка управления.
- Клавиши на рулевом колесе.

## Включение/выключение системы

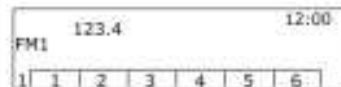

Нажмите клавишу **PWR / VOL**, чтобы включить или выключить систему.

При включении питания включится ранее выбранная радиостанция или продолжится воспроизведение прежней композиции.

Выключить систему можно только в том случае, если выбран режим радио или проигрывателя компакт-дисков.

## Регулировка громкости

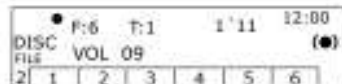

Регулировка громкости осуществляется вращением ручки **PWR / VOL**.

- Отклоните рычажок регулятора громкости **VOLUME [+/-]** на рулевом колесе вверх или вниз, чтобы отрегулировать громкость.
- Текущий уровень громкости отображается на экране.

## Настройки звука



Меню настройки тембра позволяет выбирать различные режимы воспроизведения звука для FM/AM-радиостанций и каждого источника аудиосигнала.

Нажмите клавишу **FM + AM**, чтобы выбрать необходимый диапазон частот.

Нажмите и вращайте ручку **TUNE FILE / PUSH MODE**, чтобы настроить тембр.

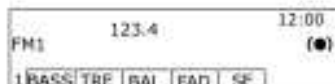
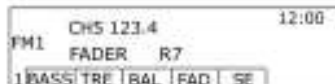
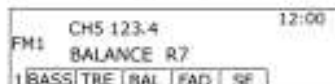
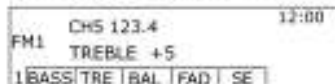
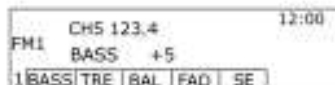

**Меню настройки тембра**

- **Bass:** Уровень низких частот можно регулировать в пределах от -5 до +5.
- **Treble:** Уровень высоких частот можно регулировать в пределах от -5 до +5.
- **Balance:** Регулировка баланса левых и правых динамиков от **L7** до **R7**.
- **Fader:** Регулировка баланса передних и задних динамиков аудиосистемы от **F7** до **R7**.
- **SE** (звуковые эффекты): включение и выключение звуковых эффектов для усиления низких частот и фокуса.

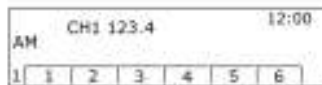
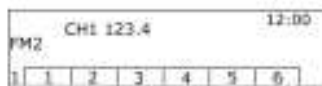
**Выбор функции****FM/AM-радио**

Нажмите клавишу **FM + AM**, чтобы выбрать диапазон **FM** или **AM**.

Используйте **программируемые клавиши** для перехода к необходимой радиостанции.

**Воспроизведение с CD/MP3/USB или через дополнительный линейный вход (AUX)**

Нажмите клавишу **DISC**, чтобы выбрать в качестве источника звука **CD** или **MP3**.

Нажмите клавишу **USB/AUX**, чтобы выбрать устройство, подключенное к дополнительному линейному входу или к разъему **USB**, например аудиоплеер.

Нажмите клавишу **"MODE"** (режим) на рулевом колесе и **↑** (стрелка вверх) или **↓** (стрелка вниз), чтобы выбрать необходимую композицию или радиостанцию.

При нажатии клавиши **MENU** открывается меню управления выбранным источником сигнала или меню соответствующего устройства.

Устройство громкой связи для телефона с Bluetooth®



Нажмите клавишу **PHONE**, чтобы выбрать функцию Hands-free для телефона с Bluetooth®.

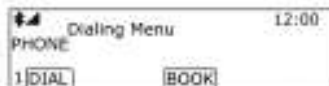

Нажмите клавишу **MENU**, чтобы открыть меню Bluetooth® для соответствующей функции.  
Bluetooth® © 135

## Радиоприемник

### Радиоприемник AM-FM

#### Радиоприемник - Введение

Основные кнопки и ручки управления

(6) Функция **AUTO.P** клавиши **SCAN**.

Удерживайте клавишу нажатой, пока не будут настроены все доступные радиостанции, либо отпустите ее после того как будет осуществлен переход к следующей станции.

(1) Кнопка и ручка управления  
**TUNE FILE / PUSH MODE**

- Ручная настройка радиостанций осуществляется вращением ручки.
- Нажатие этой ручки позволяет отрегулировать/выбрать параметры звука с помощью программируемых клавиш.
- Поворотная ручка управления, можно выбирать или изменять опции и значения параметров.

(13) Кнопки **SEEK TRACK**

- В режиме радиоприема эти кнопки служат для автоматического поиска станций с хорошим приемом.
- Нажмите, чтобы изменить радиочастоту.

(15) Программируемые клавиши

- Нажмите и удерживайте любую из программируемых клавиш, чтобы назначить текущую радиостанцию этой клавише.
- Нажмите программируемую клавишу чтобы включить назначенную ей радиостанцию.

(17) Клавиша FM • AM

Переключение между диапазонами FM и AM.

**Прослушивание радиопередач**

**Поиск радиостанций**

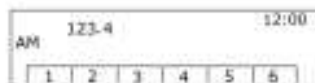

Нажатие клавиши FM • AM осуществляет переключение между диапазонами FM и AM.

**Автоматический поиск станции**

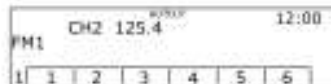

Нажмите одну из кнопок **SEEK TRACK** для автоматического поиска доступных радиостанций с хорошим приемом.

Нажмите и удерживайте клавишу **SCAN** чтобы назначить радиостанции программируемым клавишам.

Для этого используется функция **AUTO P**.

## Поиск

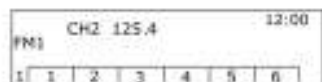
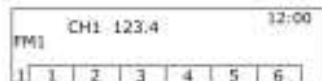

Нажмите и удерживайте клавишу **SCAN** (не более 1,5 секунд), чтобы найти следующую радиостанцию.

## Поиск радиостанций вручную

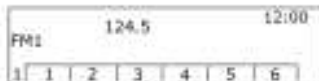
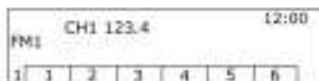

Повернув ручку **TUNE FILE / PUSH MODE**, настройтесь на частоту нужной радиостанции.

## Использование программируемых клавиш

Назначение радиостанций программируемым клавишам

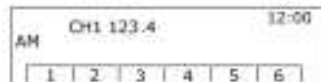
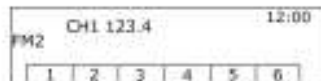

Нажмите и удерживайте любую из программируемых клавиш, чтобы назначить текущую радиостанцию этой клавише.

- В памяти можно сохранить частоты 18 радиостанций: шесть в диапазоне AM, шесть в диапазоне FM1 и шесть в диапазоне FM2.
- Если удерживать программируемую клавишу нажатой, в ячейке ее памяти будет сохранена новая радиостанция, а назначенная ей ранее станция будет стерта.

Непосредственная настройка на станции, назначенные кнопкам фиксированных настроек

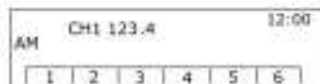
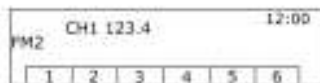

Нажмите одну из программируемых клавиш, чтобы включить назначенную ей радиостанцию.

Выбор радиостанций в диапазонах AM, FM1 и FM2

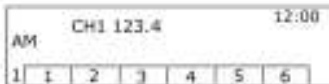
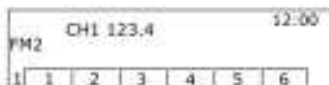
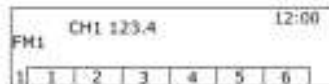

Нажатие клавиши FM • AM осуществляет последовательное переключение между диапазонами AM, FM1 и FM2.

## Неподвижная штыверная антенна



### Внимание

Перед въездом в помещение с низким сводом снимите антенну, чтобы не сломать ее.

При заезде в автоматическую мойку с установленной антенной возможно повреждение антенны или панели крыши. Перед заездом в автоматическую мойку обязательно снимайте антенну.

## Аудиоплееры

### Проигрыватель компакт-дисков

CD/MP3-проигрыватель системы позволит воспроизводить звуковые компакт-диски и MP3 (WMA)-диски.

### CD-проигрыватель - Введение

Важная информация об аудио-CD и дисках с файлами в формате MP3/WMA

### Внимание

Строго запрещается вставлять в аудио-плеер диски DVD, одноразовые компакт-диски диаметром 8 см или компакт-диски фигурной формы.

Запрещается наносить какие-либо наклейки на компакт-диски. Эти диски могут застрять в приводе компакт-дисков, что

приведет к выходу привода из строя. После такого отказа возникнет необходимость в дорогостоящей замене устройства звуковоспроизведения.

- Звуковые CD-диски с защитой от копирования, не соответствующие стандарту аудио-CD, могут воспроизводиться ненадлежащим образом или не воспроизводиться вообще.
- Диски CD-R и CD-RW могут воспроизводиться ненадлежащим образом или не воспроизводиться вообще. Это не означает неисправности системы.
- При смене диска старайтесь не оставлять отпечатков пальцев на стороне записи.
- Вынув диск из CD/MP3-проигрывателя, немедленно положите его в футляр, чтобы сберечь его от повреждений и пыли.

- Диск с частицами пыли или жидкости может повредить линзу головки CD/MP3-проигрывателя.
- Берегите диск от нагревания и прямого солнечного света.

#### Пригодные для использования типы дисков

- Данная система позволяет воспроизводить звуковые CD- и MP3/WMA диски:
  - CD-DA: CD-R/CD-RW,
  - MP3/WMA: CD-R/CD-RW/CD-ROM.
- Невозможно воспроизведение файлов MP3/WMA следующих типов:
  - Файлы в кодировке MP3i (MP3 Interactive) и MP3 PRO.
  - Файлы MP3/WMA с нестандартной кодировкой.
  - MP3-файлы, не соответствующие формату MPEG1 Layer3.

#### Замечания по использованию дисков

- Не используйте диски перечисленных ниже типов. Частое проигрывание таких дисков может привести к неисправности проигрывателя.
  - Диски с наклейками, этикетками, защитными полосами.
  - Диски с наклейками, отпечатанными на струйном принтере.
  - Диски, записанные с емкостью выше номинальной.
  - Диски с трещинами и царапинами, погнутые диски могут не воспроизводиться должным образом.
  - Диски диаметром 8 см и диски некруглой формы (квадратные, пятиугольные, овальные).
- Не вставляйте в щель проигрывателя никакие предметы, кроме дисков - это может привести к неполадкам или поломке.

- В случае образования конденсата внутри проигрывателя он может не функционировать должным образом. Если возникает такая ситуация, не включайте проигрыватель примерно в течение часа перед использованием.
- Воспроизведение может прерываться из-за сотрясения автомобиля на неровной дороге.
- Не пытайтесь вытащить или вставить диск силой или удерживать его рукой во время загрузки.
- Вставляйте диск рисунком вверх. Диск, вставленный другой стороной, воспроизводиться не будет.
- Не касайтесь руками записанной стороны диска (стороны, на которой нет надписей и рисунка).

- Кладите неиспользуемые диски в коробки и берегите их от воздействия прямого солнечного света и высокой температуры.
- Не наносите на диски химические средства. Очищайте диски от загрязнений влажной мягкой тканью, протирая от центра к краям.

#### **Замечания по использованию дисков CD-R/RW**

- Воспроизводятся только "финализированные" диски CD-R и CD-RW.
- Диски, записанные на компьютере, могут не воспроизводиться. Это зависит от программы записи и операционной системы.
- Диски CD-R/CD-RW, особенно хранившиеся в общей упаковке, могут испортиться из-за воздействия прямого солнечного света или высокой температуры, либо из-за длительного хранения в автомобиле.

- Название диска и другая записанная на диске текстовая информация могут не отображаться в данной системе.
- Диски CD-RW могут загружаться дольше, чем диски CD-ROM или CD-R.
- Поврежденные музыкальные файлы могут не воспроизводиться или воспроизводиться не полностью.
- Некоторые диски с защитой от копирования могут не воспроизводиться.
- Система поддерживает только диски MP3/WMA с файловой системой ISO-9660 Level 1/2 или Joliet. (Файловая система UDF не поддерживается.)
- Файлы MP3/WMA несовместимы с пакетным режимом записи файлов.

- Диски форматов CD-Extra или Mixed-Mode CD, содержащие файлы MP3/WMA и аудиоданные (CDDA), не воспроизводятся.
- Допускаются следующие форматы имен файлов и папок для различных типов дисков, включая четырехсимвольные расширения (.mp3):
  - ISO 9660 Level 1: Максимум 12 символов
  - ISO 9660 Level 2: Максимум 31 символ
  - Joliet: Максимум 64 символа (1-байтных)
  - Длинные имена файлов Windows: Максимум 28 символов (1-байтных)

#### Замечания по воспроизведению музыкальных файлов MP3/WMA

- Система может воспроизводить MP3/WMA-файлы с расширениями mp3, .wma (строчными буквами) и .MP3 и .WMA (заглавными буквами).

- Возможно воспроизведение MP3-файлов со следующими характеристиками:
  - Битрейт: 8 кбит/с - 320 кбит/с
  - Частота дискретизации: 48 кГц, 44,1 кГц, 32 кГц (для MPEG-1), 24 кГц, 22,05 кГц, 16 кГц (для MPEG-2)
- Система может воспроизводить диски с битрейтом от 8 кбит/с до 320 кбит/с, но высокое качество звука достигается при битрейте не менее 128 кбит/с.
- Система отображает информацию из тегов ID3 (версии 1.0, 1.1, 2.2, 2.3, 2.4) MP3-файлов, например, сведения об альбоме и исполнителе.
- Для отображения альбома (названия диска), композиции (названия записи) и исполнителя (исполнитель композиции) файл должен соответствовать спецификации ID3 Tag V1 или V2.
- Система может воспроизводить MP3-файлы с переменным битрейтом (VBR). При воспроизве-

дении MP3-файлов с VBR отображаемое оставшееся время воспроизведения может отличаться от фактического.

### Порядок воспроизведения музыкальных файлов

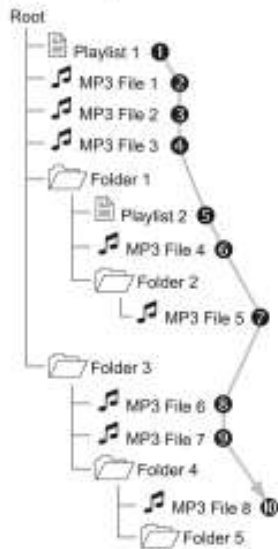

### Воспроизведение CD/MP3

#### Основные кнопки и органы управления

(2) Кнопка EJECT

Выгрузка диска.

(1) Кнопка и ручка управления  
TUNE FILE / PUSH MODE

- Поворачивая ручку управления с кнопкой, можно перемещаться по списку записей, по меню и по информации об MP3/WMA-записи.

- При нажатии ручки MENU отображается меню функций для выбранного пункта или текущего режима.

(12) Кнопка TEXT

Отображается информация о воспроизводимой композиции.

(13) Кнопки <SEEK TRACK>

- Эти кнопки служат для перехода к предыдущей или следующей записи.
- Нажмите и удерживайте одну из этих клавиш для быстрого перемещения назад или вперед по те-

кущей композиции. Для возврата к нормальной скорости воспроизведения отпустите клавишу.

(15) Программируемые клавиши

Нажатие этих клавиш приводит к исполнению команд, указанных на дисплее непосредственно над ними.

(16) Кнопка DISC

Выберите проигрыватель CD/MP3.

#### Вставка диска



Вставьте диск в щель проигрывателя рисунком вверх.

●	F:6	T:1	1'11	12:00	
DISC					●
FILE	VOL 09				
2	1	2	3	4	5
					6

- После того как система закончит чтение информации с диска, автоматически начнется воспроизведение 1-й композиции.
- Если вставлен нечитаемый диск, на дисплее отобразится сообщение об ошибке.

Если диск, который вы хотите воспроизвести, уже вставлен, нажмите клавишу **MODE**, чтобы переключиться в режим воспроизведения CD/MP3.

### Выгрузка диска



Чтобы выгрузить диск, нажмите клавишу **⏏** (извлечь).

После выгрузки диска система автоматически вернется в предыдущий использовавшийся режим или в режим радиоприема в диапазоне FM.

### Переключение между композициями

●	F:2	T:3	0'09	12:00
DISC				
FILE	2- File Name			
1	RPT	RDM	< FLD	> ROOT

●	F:2	T:4	0'01	12:00
DISC				
FILE	2- File Name			
1	RPT	RDM	< FLD	> ROOT

Нажатие кнопок **SEEK TRACK** в режиме воспроизведения позволяет перейти к предыдущей или следующей записи.

Композиции можно переключать клавишами **⏮** и **⏭** на рулевом колесе.

## Изменение позиции воспроизведения

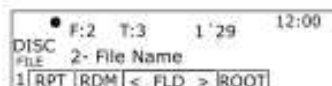
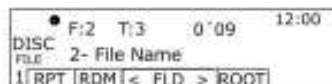

Нажмите и удерживайте соответствующий край клавиши **SEEK TRACK**  $\blacktriangle$  во время воспроизведения композиции для быстрого перемещения назад или вперед по композиции. После отпускания кнопки воспроизведение возобновится на нормальной скорости. При перемещении назад и вперед громкость немного уменьшается; на экране отображается время воспроизведения.

## Просмотр информации о воспроизводимой композиции

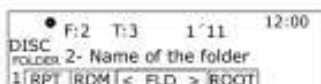
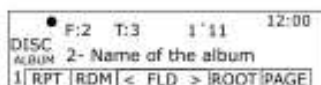
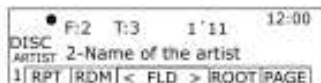
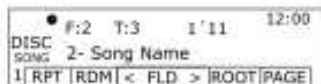

Нажмите клавишу **TEXT** во время воспроизведения композиции, чтобы отобразить имеющуюся о ней информацию.

Если информация на диске отсутствует, на дисплее ничего отображено не будет.

Для просмотра дополнительной информации о композициях в формате MP3/WMA нажмите клавишу **TEXT**, когда на дисплее отображается меню информации о композиции.

- Информационно-развлекательная система отображает информацию из тегов ID3 (исполнитель, название композиции и т.п.) в таком виде, как она была добавлена в файлы MP3/WMA перед записью на диск, независимо от того, является ли эта информация правильной или ошибочной.

Исправление неправильной информации тегов ID3 в информационно-развлекательной системе невозможно (теги ID3 можно исправить только на ПК).

- Специальные символы и символы неподдерживаемых алфавитов могут отображаться как "----" или не отображаться вовсе.

## Вспомогательные устройства

### Воспроизведение с USB-носителей

#### Замечания по использованию USB-устройств

- Не гарантируется работа USB-носителей со встроенным жестким диском, а также CF- либо SD-карт памяти, подключенных через адаптер mini-USB. Используйте USB-носитель или флэш-карты.
- Избегайте разрядов статического электричества при подключении и отключении носителей

через разъем mini-USB. При многократном подключении и отключении устройства в течение короткого времени устройство может перестать распознаваться.

- Не гарантируется подключение USB-устройства с разъемом, выполненным не из металла.
- Подключение USB-устройства типа i-Stick может быть ненадежным из-за вибрации автомобиля; работа таких устройств не гарантируется.
- Не трогайте разъем mini-USB и не касайтесь его посторонними предметами.
- Распознаются только USB-устройства с файловой системой FAT16/32. Поддерживаются только устройства с размером сектора 512 байт или 2 048 байт. NTFS и другие файловые системы не распознаются.
- Время распознавания устройства зависит от типа и емкости устройства и типа записанных

файлов. Это не связано с неисправностью системы; дождитесь окончания распознавания.

- Файлы на некоторых USB-устройствах могут не распознаваться из-за проблем с совместимостью. Не поддерживается подключение считывателей карт памяти и USB-концентраторов. Прежде чем использовать устройство, проверьте его работу в автомобиле.
- MP3-плееры, мобильные телефоны, цифровые фотоаппараты и другие устройства, подключенные в режиме внешнего диска, могут не работать должным образом.
- Не отсоединяйте USB-устройство во время проигрывания. Это может привести к повреждению системы или неисправности USB-устройства.

- Отсоединяйте USB-устройства, когда зажигание выключено. При включении зажигания с подключенным USB-устройством устройство может получить повреждение или его работа может нарушиться.

### Внимание

USB-накопители можно подключать к системе только для воспроизведения музыкальных файлов.

Разъем USB системы не следует использовать для зарядки USB-устройств, поскольку нагревание USB-разъема может привести к ухудшению работы или повреждению системы.

- Если USB-носитель разбит на логические диски, воспроизводятся только музыкальные файлы с первого логического диска. Поэтому музыкальные файлы необходимо хранить на первом логическом диске устройства. Воспроизведение музы-

кальных файлов с USB-носителя также может быть невозможно, если на носителе выделено несколько разделов.

- Воспроизведение музыкальных файлов с защитой DRM невозможно.

### Замечания по воспроизведению музыкальных файлов с USB-носителей

Поврежденные музыкальные файлы могут воспроизводиться не полностью или не воспроизводиться вообще.

### О музыкальных файлах MP3/WMA

- Возможно воспроизведение MP3-файлов со следующими характеристиками:
  - Битрейт: 8 кбит/с - 320 кбит/с
  - Частота дискретизации: 48 кГц, 44,1 кГц, 32 кГц (для MPEG-1)  
24 кГц, 22,05 кГц, 16 кГц (для MPEG-2)

12 кГц, 11,025 кГц, 8 кГц (для MPEG-2.5)

- Система распознает MP3/WMA-файлы с расширениями mp3, .wma (строчными буквами) или .MP3 и .WMA (заглавными буквами).
- Система отображает информацию об альбоме, исполнителе и т.п. из тегов ID3 (версии 1.0, 1.1, 2.2, 2.3, 2.4) для MP3-файлов.
- Допускаются следующие форматы имен файлов и папок в зависимости от файловой системы, включая четырехсимвольные расширения (.mp3):
  - ISO 9660 Level 1: Максимум 12 символов
  - ISO 9660 Level 2: Максимум 31 символ

- Joliet: Максимум 64 символа (1-байтных)
- Длинные имена файлов Windows: максимум 28 символов (1-байтных)
- Система может воспроизводить MP3-файлы с переменным битрейтом (VBR). При воспроизведении MP3-файлов с VBR отображаемое оставшееся время воспроизведения может отличаться от фактического.

#### Основные кнопки и ручки управления

Для управления воспроизведением музыкальных файлов с USB-носителей применяются следующие основные кнопки и органы управления:

##### (1) Кнопка и ручка управления TUNE FILE / PUSH MODE

Поворачивая ручку управления, можно перемещаться по списку записей, по меню или по информации об MP3/WMA-записи.

##### (10) Кнопка USB / AUX

При подключении USB-устройства автоматически включается режим воспроизведения записанных на нем файлов.

(11) **AUX USB** — разъем mini-USB для подключения внешних устройств

Чтобы открыть доступ к разъему, необходимо снять заглушку.

##### (12) Кнопка TEXT

Отображается информация о воспроизводимой композиции.

##### (13) Кнопки <SEEK TRACK>

- Эти кнопки служат для перехода к предыдущей или следующей записи.
- Нажмите и удерживайте одну из этих клавиш для быстрого перемещения назад или вперед по текущей композиции. Для возврата к нормальной скорости воспроизведения отпустите клавишу.

##### (15) Программируемые клавиши

Нажатие этих клавиш приводит к исполнению команд, указанных на дисплее непосредственно над ними.

Вывод информации о воспроизводимой записи.

#### Подключение внешнего проигрывателя через USB

Снимите заглушку с разъема **AUX USB**, расположенного под клавишей **TEXT**, и подключите внешнее USB-устройство с записанными на нем музыкальными файлами.

- После того как система закончит чтение информации с USB-устройства, автоматически начнется воспроизведение.
- Если считывание информации с подключенного USB-устройства невозможно, появится сообщение об ошибке.

Если USB-устройство, с которого вы хотите воспроизвести записи, уже подключено, выберите режим воспроизведения с USB-носителя, нажав клавишу **USB / AUX**.

Воспроизведение автоматически начнется с того места, где оно было прервано.

После этого воспроизведением с USB-устройства можно управлять точно так же, как воспроизведением с CD/MP3-дисков.

**Остановка воспроизведения музыкальных файлов с USB-носителя**  
Выберите другой режим нажатием кнопки **MODE** или **DISC**.

### Внешний источник аудиосигнала (AUX)



Приобрести соединительный кабель для подключения к разъему mini-USB можно у любого дилера Chevrolet.

### Основные кнопки и ручки управления

Следующие основные кнопки и органы управления позволяют управлять прослушиванием записей с внешнего устройства через высококачественные динамики информационно-развлекательной системы.

(7) Ручка **PWR / VOL** (питание/громкость)

Служит для регулировки громкости.

(1) Кнопка и ручка управления **TUNE FILE / PUSH MODE**

Нажатие этой ручки позволяет отрегулировать/выбрать параметры звука с помощью программируемых клавиш.

Поворачивая ручку управления, можно выбирать или изменять опции и значения параметров.

(10) Кнопка **USB / AUX**

Если подключено внешнее устройство, нажатие этой клавиши позволяет переключиться в режим воспроизведения сигнала с дополнительного линейного входа.

## Телефон

### Bluetooth®

#### Основные кнопки и ручки управления

Для управления телефонном, подключенным по радиоканалу Bluetooth®, используются следующие клавиши.

#### (14) Кнопка **PHONE**

Нажмите эту клавишу, чтобы включить режим управления телефоном через Bluetooth®.

#### (9) Кнопка **MENU**

- Нажмите эту клавишу, чтобы открыть меню **Bluetooth Menu**.
- В режиме управления телефоном через Bluetooth® нажмите эту клавишу, чтобы вывести на дисплей назначение программируемых клавиш.

#### (15) Программируемые клавиши

- Нажмите клавишу Bluetooth® BT, чтобы просмотреть доступные функции.
- Нажмите **PAIR**

### Подключение Bluetooth®

#### Регистрация устройства Bluetooth®

Для подключения устройства Bluetooth® к информационно-развлекательной системе устройство необходимо зарегистрировать.

В меню настроек телефона Bluetooth® включите возможность обнаружения его другими устройствами.

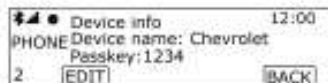

Нажмите клавишу **PHONE**, затем **MENU**, чтобы отобразить подсказку **BT** над программируемой клавишей.

Нажмите клавишу **BT** Bluetooth®, чтобы отобразить подсказку **PAIR** над программируемой клавишей, затем нажмите соответствующую клавишу.

- Если к информационно-развлекательной системе уже подключено другое устройство

Bluetooth®, подключить новое устройство Bluetooth® будет невозможно.

- Отобразится сообщение об ожидании установления соединения с предложением ввести код доступа.

Нажмите клавишу **PHONE**, затем **MENU**, чтобы отобразить подсказку **BT** над программируемой клавишей.

Нажмите программируемую клавишу с надписью **INFO**, затем клавишу **EDIT**, чтобы изменить код доступа.

Вращайте ручку **TUNE FILE / PUSH MODE**, чтобы выбрать необходимое число.

Нажимая программируемую клавишу с надписью **< CURSOR >**, перейдите к следующей или предыдущей позиции для ввода.

На подключаемом устройстве Bluetooth® появится запрос на подключение от информационно-развлекательной системы.

На дисплее появится сообщение **Connecting...**

Введите на устройстве Bluetooth® код доступа информационно-развлекательной системы.

После того как установление соединения информационно-развлекательной системы с устройством будет завершено, на дисплее появится сообщение **Completed!**.

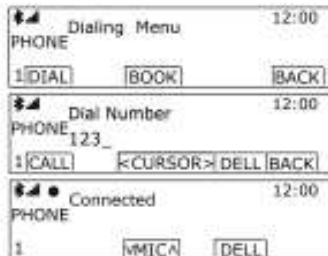

**Замечания о регистрации / подключении устройства Bluetooth®**

- Если установить соединение с устройством Bluetooth® не удалось, повторите попытку. Если

это не помогает, извлеките и снова вставьте аккумулятор, затем повторите попытку еще раз.

- Прослушивание музыки через Bluetooth® невозможно. Для этого телефон необходимо подключить к дополнительному линейному входу (AUX).

## Телефон с устройством громкой связи

### Прием вызовов



При поступлении вызова на мобильный телефон, подключенный по радиоканалу Bluetooth®, раздастся звонок и отобразится сообщение.

### Внимание

Для некоторых моделей мобильных телефонов возможна передача мелодии звонка. Если громкость звонка недостаточна, отрегулируйте ее на мобильном телефоне.

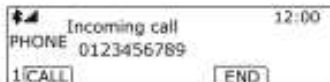

Чтобы принять вызов, нажмите клавишу **CALL** (вызов) в блоке переключателей на рулевом колесе.

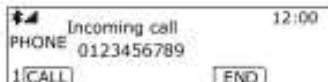

- Некоторые модели мобильных телефонов не переключаются автоматически в режим конфиденциального разговора при приеме вызова через информационно-развлекательную систему с подключением через Bluetooth®. Это зависит от особенностей конкретной модели телефона.
- Если оператор сотовой связи поддерживает возможность удержания вызова, во время те-

лефонного разговора с помощью информационно-развлекательной системы можно набрать еще одного абонента.

## Использование меню телефона

### Меню телефона → Списки вызовов

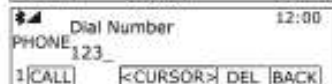
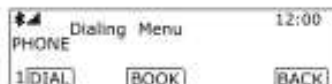

Чтобы добавить контакты, Bluetooth должен быть включен. Нажмите клавишу **MENU** и затем программируемую клавишу **BT**. Нажмите клавишу **BOOK** и **ADD**. Чтобы удалить контакты, нажмите клавишу **DEL** (удаление одного

контакта) или **A.DEL** (удаление всех контактов). Для перемещения по телефонной книге вращайте ручку **TUNE FILE / PUSH MODE**.

Нажмите клавишу **☎** (**вызов**), чтобы набрать номер.

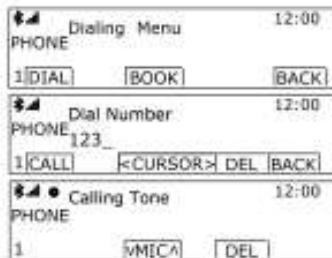

Нажмите программируемую клавишу **MIC**, чтобы отрегулировать громкость микрофона.

- Если сообщение "Dialing" (идет набор номера) отображается слишком долго, откройте журнал

вызовов и проверьте, направлялся ли запрос на передачу номеров.

- После подтверждения телефонная книга и список звонков будут переданы в информационно-развлекательную систему.

## Климат-контроль

Системы климат-контроля ..... 139

Вентиляционные отверстия .... 147

Техническое обслуживание .... 149

### Системы климат-контроля

#### Система обогрева и вентиляции



Средства управления:

- Распределение воздуха.
- Скорость вращения вентилятора.
- Обогрев заднего стекла.

#### Температура

Для регулировки температуры поверните ручку.

Синий = Холодно

Красный = Тепло

#### Распределение воздуха

Вращением ручки установите, к каким соплам будет направляться воздух.

- ☞ = к области головы через регулируемые вентиляционные отверстия
- ☞ = к области головы и к нише для ног
- ☞ = к нише для ног
- ☞ = к ветровому стеклу и нише для ног
- ☞ = удаление влаги и инея

Выбранная настройка обозначается подсветкой кнопки.

#### Скорость вращения вентилятора

Отрегулируйте интенсивность подачи воздуха вращением ручки.

#### Обогрев заднего стекла

Включается клавишей ☞ 35.

**Индикация настроек**



Включение светодиодной подсветки, имеющейся у некоторых клавиш, указывает, что соответствующая функция включена.

**Кондиционер****⚠ Предупреждение**

Запрещается спать в автомобиле с включенной системой кондиционирования воздуха. Возможно причинение серьезного вреда или смерти из-за недостатка кислорода и/или понижения температуры тела



Средства управления:

- Температура.
- Распределение воздуха.
- Скорость вращения вентилятора.
- Рециркуляция воздуха .
- Охлаждение .
- Обогрев заднего стекла.





**Температура**

Для регулировки температуры поверните ручку.

Поверните ручку по часовой стрелке, чтобы понизить температуру.

**Распределение воздуха**

Вращением ручки установите, к каким соплам будет направляться воздух.

-  = к области головы через регулируемые вентиляционные отверстия
-  = к области головы и к нише для ног
-  = к нише для ног
-  = к ветровому стеклу и нише для ног
-  = удаление влаги и инея

Выбранная настройка обозначается подсветкой кнопки.



**Скорость вращения вентилятора**

Отрегулируйте интенсивность подачи воздуха вращением ручки.

**Обогрев заднего стекла**

Включается клавишей   35.

### Система рециркуляции воздуха

Режим рециркуляции воздуха включается и выключается переключателем, имеющим два положения:  и .

#### Предупреждение

Длительное использование режима рециркуляции может вызвать сонливость. Периодически включайте внешнюю вентиляцию для притока свежего воздуха.

В режиме рециркуляции уменьшается объем поступающего в салон с улицы воздуха. Если рециркуляция включена без охлаждения, влажность воздуха повышается, и возможно запотевание стекол. Качество воздуха в замкнутом пространстве со временем ухудшается, что может вызывать у находящихся в салоне чувство сонливости.

### Охлаждение

Нажмите кнопку . Охлаждение включается только во время работы двигателя и вентилятора.

Кондиционер охлаждает воздух и удаляет из него влагу (осушает), когда наружная температура слегка превышает температуру замерзания. Образовавшийся конденсат может капать из-под автомобиля.

Если охлаждение или осушение не требуется, для экономии топлива систему рекомендуется выключить.

### Система кондиционирования воздуха в задней части салона REAR A/C



Система кондиционирования воздуха в задней части салона включается и выключается клавишей REAR A/C.

Эта клавиша находится непосредственно под панелью управления климат-контролем.

Если система включена, холодный воздух будет направляться к соплам, расположенным на обивке крышки.

Система кондиционирования воздуха в задней части салона ◊ 146.

### Максимальное охлаждение



Немного приоткройте окна, чтобы дать выход горячему воздуху.

- Включите охлаждение ☼.
- Передвиньте рычажок нижнего переключателя в положение
- Поверните ручку распределения воздуха
- Установите регулятор температуры на самую низкую температуру.

- Установите максимальную скорость вращения вентилятора.
- Откройте сопла вентиляции.

### Индикация настроек

В ручке имеется подсвечиваемый индикатор, загорающий при включении подсветки панели. Положение индикатора указывает на выбранную функцию.

### Электронная система климат-контроля

#### Предупреждение

Запрещается спать в автомобиле с включенной системой кондиционирования воздуха. Возможно причинение серьезного вреда или смерти из-за недостатка кислорода и/или понижения температуры тела









Органы управления для автоматического режима:

- AUTO** = автоматический режим, все параметры выбираются системой самостоятельно, кроме температуры и включения система кондиционирования воздуха в задней части салона
- Temperature** = предварительный выбор требуемой температуры

Нижеперечисленные функции можно настроить вручную, однако при это автоматический режим отключится:



-  = скорость вентилятора
- MODE**  = направление потоков
-  = удаление влаги и инея
- OFF**  = выключение системы
-  = включение и отключение охлаждения
-  = рециркуляция воздуха
- REAR A/C**  = включение кондиционирования воздуха в задней части салона.

Обогрев заднего стекла   35.

Предустановленная температура поддерживается автоматически. В автоматическом режиме подача воздуха регулируется изменением скорости вращения вентилятора и распределением потока воздуха между соплами.

Система может быть настроена вручную с помощью регуляторов распределения воздуха и скорости вентилятора.



Каждое изменение параметров отображается на информационном дисплее.

Включение той или иной функции в некоторых случаях также указывается светодиодной подсветкой соответствующей клавиши.

Электронная система климат-контроля полностью работает только при работающем двигателе.

Для сохранения эффективности работы системы не закрывайте датчик на приборной панели.

### Автоматический режим AUTO



Базовая установка, обеспечивающая максимальный комфорт:

- Нажмите клавишу **AUTO**, и включение системы кондиционирования произойдет автоматически.
- Откройте все вентиляционные отверстия.
- Установите необходимую температуру с помощью ручки регулировки.

В автоматическом режиме управление заслонками всех сопел вентиляции кроме задних осуществляется автоматически. Поэтому вентиляционные отверстия должны быть всегда открыты.

### Предварительная установка температуры



Для регулировки температуры поверните ручку.

Против часовой стрелки = холодно

По часовой стрелке = тепло

Если установлена минимальная температура, система климат-контроля работает при максимальном охлаждении.

### Удаление влаги и инея со стекол



- Нажмите кнопку .
- Режим рециркуляции отключится и включится режим забора свежего воздуха.
- Распределение воздуха и скорость работы вентилятора будут настроены автоматически.
- Для возврата к автоматическому режиму нажмите кнопку  или **AUTO**.

Включите обогрев заднего стекла .

Обогрев заднего стекла  35.

### Ручные настройки

Параметры работы системы климат-контроля можно изменять с помощью клавиш и ручек регуляторов в соответствии с приведенным ниже описанием. При ручном изменении какого-либо параметра автоматический режим может отключиться.

Скорость вращения вентилятора 







Нажмите клавишу "+" или "-", чтобы увеличить или уменьшить скорость вращения вентилятора.

Выбранная скорость вентилятора выводится на дисплее в виде шкалы из нескольких сегментов. Чтобы снова включить автоматический режим, нажмите клавишу **AUTO**.

### Распределение воздуха MODE



Для настройки требуемой регулировки необходимо нажать кнопку **MODE** один или более раз, настройка распределения воздуха отображается на информационном дисплее.

-  = на ветровое стекло и в нишу для ног
-  = к нише для ног
-  = к области головы через регулируемые вентиляционные отверстия
-  = в область головы через регулируемые вентиляционные отверстия и к нише для ног

Для возврата к автоматическому распределению воздуха нажмите клавишу **AUTO**.

### Охлаждение

Включается и выключается с помощью кнопки .

Кондиционер охлаждает воздух и удаляет из него влагу (осушает), когда наружная температура превышает заданный уровень. Образовавшийся конденсат может капать из-под автомобиля.

Если охлаждение или осушение не требуется, для экономии топлива систему рекомендуется выключить.

### Система кондиционирования воздуха в задней части салона REAR A/C



Система кондиционирования воздуха в задней части салона включается и выключается клавишей REAR A/C.

Если система включена, холодный воздух будет направляться к соплам, расположенным на обивке крыши, при этом система кондиционирования воздуха в передней части салона переключится в ручной режим.

Система кондиционирования воздуха в задней части салона ⇨ 146.

### Ручной режим управления рециркуляцией воздуха

Ручной режим рециркуляции воздуха включается и выключается кнопкой . При включении этого режима забор внешнего воздуха прекращается, и воздух циркулирует внутри салона.

#### Предупреждение

В режиме рециркуляции уменьшается объем поступающего в салон с улицы воздуха. Если рециркуляция включена без охлаждения, влажность воздуха повышается, и возможно запотевание стекол. Качество воздуха в салоне со временем ухудшается, что может вызывать у пассажиров чувство сонливости.

### Система кондиционирования воздуха задней части автомобиля

Система кондиционирования воздуха задней части автомобиля включается вместе с системой кондиционирования воздуха передней части салона автомобиля.

### Выключатель обдува системы кондиционирования задней части автомобиля



Вентилятор системы кондиционирования задней части салона автомобиля направляет поток воздуха в заднюю часть салона автомобиля через задние сопла обдува.

Включите систему кондиционирования, затем включите вентилятор и нажмите клавишу **REAR A/C**, чтобы включить подачу охлажденного и осушенного воздуха в заднюю часть салона.

Отрегулируйте интенсивность подачи воздуха вращением ручки.

Поворот против часовой стрелки = снижение подачи воздуха

Поворот по часовой стрелке = увеличение подачи воздуха

Поворот по часовой стрелке

## Вентиляционные отверстия

### Регулируемые решетки вентиляционных отверстий

#### Передние сопла вентиляции

Чтобы испаритель не обмерзал из-за недостаточного потока воздуха, при включенном охлаждении должно быть открыто хотя бы одно вентиляционное отверстие.



Сместите поводок вверх, чтобы открыть сопло, или вниз, чтобы перекрыть его, регулируя тем самым интенсивность поступления воздуха в салон.



Отрегулируйте положение заслонок сопел вентиляции, чтобы изменить направление воздушного потока.



### ⚠ Предупреждение

Не прикрепляйте к шторкам дефлекторов обдува никаких посторонних предметов. Опасность повреждения и травмирования в случае аварии.

### Сопла вентиляции в задней части салона



Охлаждаемый дополнительной системой кондиционирования воздух подается в заднюю часть салона через сопла, расположенные на обивке крыши автомобиля.

Сместите поводок вверх, чтобы открыть сопло, или вниз, чтобы перекрыть его, регулируя тем самым интенсивность поступления воздуха.

Отрегулируйте положение заслонок сопел вентиляции, чтобы изменить направление воздушного потока.

### Неподвижные вентиляционные отверстия

Дополнительные сопла вентиляции расположены под ветровым стеклом и дверными стеклами, а также в нишах для ног.

## Техническое обслуживание

### Воздухозаборник



Воздухозаборник перед ветровым стеклом в моторном отсеке должен содержаться в чистоте для беспрепятственного всасывания воздуха. Удалите с него листья, грязь и снег.

### Фильтр салона

#### Микрофильтр с ручным управлением

Фильтр задерживает поступающий через воздухозаборник в салон автомобиля воздух от пыли, сажи, пыльцы, спор и запахов.

#### Нормальная работа кондиционера

Чтобы система кондиционирования всегда оставалась работоспособной, необходимо включать ее на несколько минут один раз в месяц, независимо от погоды и времени года.

### Обслуживание

Для обеспечения оптимальной эффективности охлаждения рекомендуется ежегодно проводить проверку системы кондиционирования (первая проверка через 3 года после первой регистрации автомобиля).

- Испытание на функциональность и герметичность.
- Проверка наличия утечек.
- Проверка приводных ремней.
- Очистка дренажа конденсатора и испарителя.
- Проверка работоспособности.

#### Примечание

Необходимо использовать только хладагент, разрешенный для применения.

#### ⚠ Предупреждение

Системы климат-контроля должны обслуживаться только квалифицированными работниками. При неправильных методах обслуживания возможно причинение травмы.

## Вождение и управление автомобилем

Советы водителю .....	150
Запуск и эксплуатация .....	162
Отработавшие газы .....	165
Автоматическая коробка передач .....	165
Механическая коробка передач .....	169
Системы управления автомобилем .....	169
Тормозная система .....	175
Системы контроля движения ..	177
Круиз-контроль .....	181
Система облегчения парковки	182
Топливо .....	184

## Советы водителю

### Условия для вождения



Компания General Motors уделяет активное внимание решению вопросов, связанных с охраной природы. В конструкции автомобиля используются материалы, максимально безопасные для окружающей среды или прошедшие вторичную переработку.

Производственные технологии также отвечают всем требованиям природоохранного законодательства. В производстве не исполь-

зуются такие вредные вещества, как асбест. В системе кондиционирования используется хладагент, не содержащий хлорфторуглеродов. Содержание вредных веществ в отработавших газах снижено.

### Политика охраны окружающей среды General Motors

"Компания General Motors заботится об охране окружающей среды и сохранении природных ресурсов, ставя перед собой цели и задачи, которые позволяют обеспечить непрерывное повышение экологической безопасности производства, сокращение производственных отходов, соответствие законодательным и нормативным требованиям, снижение выброса вредных веществ и поддержание связей с общественностью".

**Примечание**

- В отработавших смазочных маслах содержатся канцерогенные вещества, смолы и пр.;
- Слив отработавшего масла на землю или в сточные воды представляет угрозу для окружающей среды и запрещен законом;
- В результате неконтролируемого сжигания смазочного масла выделяются опасные для природы остаточные газы;
- Отработавшее масло следует утилизировать.

**Требования к утилизации**

Для замены масла следует предпочтительнее обращаться к дилеру Chevrolet.

**Экономичное вождение**

Рекомендации по повышению топливной экономичности:

- Отключайте двигатель, если только это позволяет ситуация. Выключение двигателя даже на короткое время позволяет снизить расход топлива.
- Старайтесь избегать резкого набора скорости. Резкие изменения скорости ведут к увеличению расхода топлива.
- Низкое давление воздуха в шинах снижает тягово-скоростные характеристики автомобиля, увеличивает расход топлива и приводит к раннему износу протектора.
- Низкое качество топлива вредит двигателю и увеличивает расход.

**Управление автомобилем****Никогда не двигайтесь под уклон с неработающим двигателем**

В этом случае не работают многие системы (например, вакуумный усилитель тормоза, гидроусилитель рулевого управления). Такое вождение представляет опасность для находящихся в машине и для окружающих.

**Педали**

Чтобы ходу педалей ничто не мешало, проверьте правильность установки коврика.

**⚠ Предупреждение**

Если размеры коврика отличаются от стандартных или он неправильно уложен, это может затруднить нажатие педали акселератора или тормоза. Невозможность выжать или отпустить

педаля может привести к непреднамеренному разгону и (или) увеличению тормозного пути и в результате стать причиной ДТП с тяжкими последствиями. Убедитесь, что коврик не препятствует перемещению педалей тормоза и акселератора.

### Коврик пола

#### Предупреждение

- Убедитесь, что коврик не препятствует нажатию педалей.
- Если размеры коврика отличаются от стандартных или он неправильно уложен, это может затруднить нажатие педали акселератора или тормоза. Невозможность выжать или отпустить педаль может привести к непреднамеренному разгону, увеличению тормозного пути или затруднить переключение передач и

в результате стать причиной ДТП с тяжкими последствиями.

- Фирменные коврики пола спроектированы с учетом особенностей конструкции вашего автомобиля. Если их необходимо заменить, следует выбрать фирменные коврики Chevrolet. Коврики других изготовителей, которые не были разработаны специально для этой модели автомобиля, могут не подойти по размеру и будут препятствовать перемещению педалей.

Соблюдайте инструкции по использованию ковриков пола.

- Обязательно проверяйте, чтобы коврики не препятствовали ходу педалей.
- Коврик необходимо укладывать лицевой стороной вверх. Не следует укладывать коврик лицевой стороной вниз.

- Не застилайте поверх коврика под ногами водителя что-либо еще.
- Со стороны водителя разрешается использовать только один коврик. Не застилайте один коврик поверх другого.

### Внимательное вождение

Всегда внимательно относитесь к управлению автомобилем.

Перед началом движения обязательно пристегнитесь ремнем безопасности.

Сосредоточенность позволяет быть готовым к любым неожиданным ситуациям. Водители других транспортных средств и пешеходы могут не проявлять достаточного внимания и совершать ошибки.

Старайтесь предугадывать действия других водителей, допуская возможность совершения ими любых ошибок.

Большинство дорожно-транспортных происшествий — это наезд сзади. Поддержание безопасной дистанции позволит избежать столкновений.

В городе и на проселочных дорогах следует проявлять особую осторожность. Неожиданный маневр движущегося впереди транспортного средства может привести к необходимости резкого изменения направления движения или торможения.

## Торможение

Процесс торможения состоит из латентной и моторной фаз реакции водителя. Сначала водителю необходимо осознать ситуацию и выработать решение о нажатии педали. Это латентная фаза. Затем необходимо выжать ногой педаль тормоза. Это моторная фаза. Средняя продолжительность моторной фазы составляет около 3/4 секунды, однако это всего лишь средний показатель. У одних водителей это время может быть меньше, а у других доходить до двух и более секунд. На время реакции водителя оказывают влияние такие факторы, как возраст, физическая форма, сосредоточенность, координация и видимость. Другим важным фактором является наличие в крови алкоголя или наркотических веществ. Однако даже за 3/4 секунды автомобиль, движущийся со скоростью 100 км/ч проходит 20 м. В аварийной ситуации это расстояние может оказаться слишком большим,

именно поэтому так важно поддерживать безопасную дистанцию между вашим автомобилем и другими участниками дорожного движения. Кроме того, длина самого тормозного пути также может значительно различаться в зависимости от характера дорожного покрытия (асфальт или грунт), его состояния (мокрое, сухое), степени износа шин, состояния тормозных механизмов. Большинство водителей следят за состоянием тормозных колодок. Однако неправильное использование тормозной системы может привести к ее перегрузке.

### Соблюдать следующие правила

- Следите за тем, чтобы ничто не препятствовало свободному перемещению педали.
- Избегайте резких торможений. Некоторые водители управляют автомобилем импульсивно — резкие ускорения сменяются столь же резкими торможениями.

При этом они не стремятся двигаться со скоростью общего потока. Такое поведение является неправильным. В этом случае износ тормозных колодок происходит значительно интенсивнее. При этом также существует опасность блокировки колес и потери сцепления с дорогой.

- Чтобы продлить срок службы тормозных колодок, старайтесь двигаться со скоростью общего потока, избегайте ненужных торможений и соблюдайте безопасную дистанцию. Если для замедления скорости движения все же необходимо использовать торможение, педаль следует выжимать плавно и с постоянным усилием.
- Не глушите двигатель во время движения. При выключенном двигателе вакуумный усилитель не работает, поэтому вам потре-

буется приложить больше усилий, чтобы выжать педаль тормоза.

- Если во время движения двигатель неожиданно заглохнет, выжимать педаль тормоза необходимо так же, как и обычно. Не следует многократно выжимать и отпускать педаль. В противном случае давление в вакуумной камере усилителя быстро вырастет, в результате чего педаль станет тугой и тормозной путь увеличится.

### Ход педали тормоза

Если вы заметили, что педаль тормоза перестала возвращаться в исходное положение или ее ход увеличился, немедленно обратитесь к дилеру Chevrolet. Это может свидетельствовать о неисправности тормозной системы.

### Экстренное торможение

Каждому водителю приходится сталкиваться с ситуациями, когда необходимо быстро остановить автомобиль. Если автомобиль не

оборудован антиблокировочной тормозной системой, первая реакция водителя — выжать и удерживать педаль тормоза. Это неправильно, так как может привести к блокировке колес. Если колеса автомобиля заблокировались, изменить траекторию его движения поворотом руля будет невозможно и он продолжит двигаться в том направлении, в котором двигался до момента блокировки, в результате чего автомобиль может съехать с дороги. Тормозить следует плавно. Это обеспечивает максимальную эффективность торможения и позволяет сохранить управляемость. Выжмите педаль тормоза плавно, постепенно увеличивая прикладываемое усилие. В аварийной ситуации водитель инстинктивно стремится выжать педаль тормоза с максимальным усилием, что может привести к блокировке колес. Отпустите педаль тормоза, если вы услышали или почувствовали, что колеса потеряли сцепление с дорогой. Это поможет сохранить управление.

Если ваш автомобиль укомплектован антиблокировочной тормозной системой, следует ознакомиться с дополнительной информацией  
☉ 176.

## Рулевое управление

### Использование рулевого управления в аварийных ситуациях

В некоторых ситуациях использование рулевого управления может оказаться более эффективным, чем торможение.

Например, въехав на пригорок, вы заметили грузовик, припаркованный на вашей полосе движения, или на вашу полосу с обочины неожиданно выехал другой автомобиль, или на дорогу из-за припаркованных машин неожиданно выбежал ребенок и остановился прямо по курсу вашего движения.

Чтобы избежать ДТП в подобных ситуациях, можно выжать педаль тормоза, если дистанция до препятствия позволит вам остановить

автомобиль вовремя. Однако в некоторых случаях тормозного пути для этого может оказаться недостаточно. В этом случае лучше всего уклониться от возможного столкновения, изменяя траекторию движения.

Сначала выжмите педаль тормоза, однако не настолько сильно, чтобы заблокировать передние колеса. Если существует опасность столкновения рекомендуется в первую очередь замедлить скорость. Затем попытайтесь объехать препятствие слева или справа, в зависимости от ситуации. В описываемых ситуациях от водителя требуется полная сосредоточенность и оперативность в принятии решений.

Если держать рулевое колесо, как рекомендуется (правая рука в положении на три часа, левая в положении на девять часов), можно быстро повернуть рулевое колесо на 180°, не перехватывая рук. Однако действовать нужно оперативно: как можно быстрее уведите автомобиль с опасной траектории

и затем, уклонившись от столкновения, так же быстро восстановите прежний курс движения. Подобные нештатные ситуации могут возникнуть в любой момент, поэтому следует постоянно практиковать приемы контраварийного вождения и всегда правильно пристегивать ремни безопасности.

## Вождение во внедорожных условиях

### Прежде чем съезжать на бездорожье

Движение по бездорожью требует соблюдения ряда условий. Например:

- Автомобиль должен пройти все предписанное регламентом ТО, неисправные узлы должны быть отремонтированы.
- Проверьте уровень топлива,

- Проверьте давление воздуха в запасном колесе, см. раздел "Технические данные".
- Проверьте уровень всех эксплуатационных жидкостей, см. раздел "Уход за автомобилем".

### После движения по бездорожью

Очистите днище автомобиля, ходовую часть и подкапотное пространство от грязи. Грязь, листья и прочие материалы могут спровоцировать возгорание. После движения по грязи или песку необходимо очистить и проверить тормозные колодки.

Наличие на них инородных предметов может ухудшить торможение и привести к образованию на колодках лаковой пленки. Проверьте кузов, раму, рулевой механизм, подвеску, колеса, шины, систему выпуска, топливопроводы и систему охлаждения. Если автомобиль эксплуатируется на бездорожье, потребуется сократить межсервисный пробег.

### Ознакомьтесь с основами управления автомобилем на бездорожье

Прежде чем отправиться в поездку, рекомендуется попрактиковаться в безопасном месте. Управление автомобилем на бездорожье требует особых навыков и внимания. Необходимо постоянно следить за трассой, чтобы вовремя заметить препятствие. Прислушайтесь к незнакомым звукам, издаваемым шинами или двигателем.

Главное при движении по бездорожью — умение водителя контролировать автомобиль. В первую очередь необходимо контролировать скорость движения автомобиля. Необходимо учитывать ряд особенностей. При движении с высокой скоростью:

- Автомобиль приближается к препятствиям быстрее, у вас может быть недостаточно времени, чтобы заметить все препятствия.
- У вас будет меньше времени, чтобы среагировать.

- При переезде через препятствия автомобиль сильнее раскачивается.
- Тормозной путь увеличивается, особенно если вы движетесь по дороге без твердого покрытия.

#### Внимание

При движении по бездорожью резкое маневрирование может привести к потере управляемости. Это может привести к столкновению. Поэтому во время движения по дорогам или по бездорожью водитель и пассажиры должны быть обязательно пристегнуты ремнями безопасности.

## Управление автомобилем в условиях тумана



Высокая влажность воздуха и заморозки повышают вероятность появления тумана, ухудшающего видимость.

Двигаясь сквозь туман, следует замедлить скорость и поддерживать безопасную дистанцию до идущего впереди транспортного средства. Внимательно относитесь к изменению плотности тумана, это поможет избежать ДТП. Плотность ту-

мана лучше всего оценить по яркости огней транспортных средств перед вами.

### Рекомендации по управлению автомобилем в условиях тумана

- Даже в светлое время суток необходимо включить противотуманные фары или ближний свет фар.
- Не включайте дальний свет.
- Включите подогрев заднего стекла. На короткое время включите очиститель и омыватель ветрового стекла. Конденсированная влага на внешней стороне ветрового стекла может быть воспринята как туман.
- Если видимость очень низкая и требуется остановиться, но вы не уверены, находитесь ли вы на дороге, включите свет фар, аварийную сигнализацию и время от времени, а также заметив при-

ближающееся транспортное средство, подавайте сигналы звуковым прибором.

- Не следует обгонять другие транспортные средства в тумане, если вы не видите участок дороги за ними и не уверены в безопасности такого маневра. Совершая обгон, будьте готовы вернуться на свою полосу, если заметите приближающееся встречное транспортное средство.

## Движение по грязи и песку



По грязи или песку следует двигаться на низкой передаче, избегая остановок.

Из-за снижения сцепления изменить направление движения, набрать скорость или затормозить становится сложнее. Для повышения сцепления при движении по сухому песку необходимо немного снизить давление воздуха в шинах.

#### Примечание

После движения по грязи или песку необходимо очистить и проверить тормозные колодки. Если этого не сделать, колодки не будут обеспечивать равномерное торможение и на них может образоваться пленка нагара. Проверьте целостность кузова, рулевое управление, подвеску, диски и шины колес, а также систему выпуска.

## Вождение на мокрой дороге

### Преодоление водных преград

Следует избегать движения по участкам пути, скрытым водой. Вода не позволяет водителю правильно оценить состояние дороги под ней.



Преодолевать водные преграды необходимо на низкой скорости, внимательно наблюдая за тем, чтобы уровень воды не поднялся выше ступиц колес.



Старайтесь не двигаться рядом с крупными транспортными средствами. Они могут создать волну, способную залить двигатель вашего автомобиля.

#### Внимание

Вода может попасть в двигатель через систему впуска. Если это произойдет и двигатель заглохнет, не пытайтесь запустить его снова, так как это только усугубит тяжесть последствий.

### Движение во время дождя

Дождь и мокрые дороги представляют особую сложность для управления автомобилем. Разгон, торможение и маневрирование на мокрой дороге затруднено низким сцеплением шин с дорогой. Если протектор сильно изношен, сцепление будет еще меньше. Если дождь начался во время поездки, замедлите скорость и будьте осторожны.



В такой ситуации все ваши реакции уже настроены на то, как автомобиль ведет себя на сухом покрытии, однако дорога может доста-

точно быстро стать мокрой. Чем сильнее дождь, тем больше снижается видимость. Даже если щетки стеклоочистителей в хорошем состоянии, во время сильного дождя сложнее читать дорожные знаки, сигналы светофора и дорожную разметку, видеть обочину и даже замечать пешеходов. Брызги могут ухудшить видимость даже сильнее, чем сам дождь, особенно на грунтовой дороге.

Следите за состоянием стеклоочистителей и своевременно заправляйте бачок омывателя. Щетки стеклоочистителей следует заменять на новые, если они изношены, от них начинает отслаиваться резина или они оставляют неочищенными отдельные участки стекла.

Попадание воды в тормозные механизмы снижает эффективность торможения. Избегайте движения по затопленным участкам дороги, а если сделать это невозможно, заранее замедлите скорость движения. Намокание тормозных дисков может привести к ДТП. В условиях аварийного торможения они не

обеспечат достаточную эффективность, в результате чего автомобиль может увести в сторону. Это может привести к потере управления.

После переезда через большую лужу или выезда из автомойки необходимо несколько раз слегка выжать педаль тормоза, чтобы просушить диски и восстановить нормальную работу тормозных механизмов.

### Рекомендации по управлению автомобилем во время дождя

- Даже в светлое время суток необходимо включать ближний свет фар.
- Включите очистители ветрового стекла.
- Замедлите скорость и сосредоточьтесь.
- Увеличьте дистанцию до идущего впереди транспортного средства.
- При необходимости включите подогрев заднего стекла.

**Примечание**

Во время дождя нагрузка на шины и стеклоочистители увеличивается. Следите за тем, чтобы шины и щетки стеклоочистителей всегда находились в исправном состоянии.

**Аквапланирование**

На очень мокрой дороге может наблюдаться эффект аквапланирования. Шины теряют контакт с дорогой и водитель не может управлять автомобилем.

**Примечание**

Водитель может не заметить момент перехода в аквапланирование и продолжить движение даже после того, как колеса потеряют контакт с дорогой.

Чтобы избежать аквапланирования, подвезжая к луже или оказавшись на мокрой дороге, необходимо замедлить движение.

**Внимание**

Шины с сильно изношенным протектором более склонны к аквапланированию.

**Движение в темное время суток**

В темное время суток водитель обязан:

- Увеличить дистанцию до идущего впереди транспортного средства. Темнота замедляет реакцию.
- Замедлить скорость и сосредоточиться.
- Заметив движущееся на него по встречной полосе транспортное средство переключить дальний свет фар на ближний.

## Вождение в холмистой и горной местности

Если автомобиль часто эксплуатируется в горной или холмистой местности, за его исправностью следует следить особенно тщательно. Необходимо регулярно проверять уровень эксплуатационных жидкостей, состояние протектора шин и износ тормозных колодок  $\varnothing$  246.

### Движение под уклон

Спускаясь по уклону, старайтесь не использовать тормозную систему без необходимости. Чтобы замедлить скорость движения автомобиля, можно переключиться на более низкую передачу.

Можно включить систему контроля движения под уклон, если ваш автомобиль ей укомплектован.

#### Примечание

Во время движения вниз по склону рекомендуется не глушить двигатель и не выключать пере-

дачу. Запрещается глушить двигатель или включать нейтральную передачу.

## Если автомобиль застрял

### Раскачивание автомобиля

Раскачивание может помочь, если автомобиль застрял. Для этого необходимо выполнить следующие действия:

1. Вращайте рулевое колесо из стороны в сторону.
2. Переключайтесь между первой, второй передачей и передачей заднего хода, отпуская педаль акселератора в момент переключения.
3. После завершения переключения слегка выжимайте педаль акселератора.
4. Если несколько попыток такого раскачивания не дали результата, вам потребуется буксир.

### Внимание

Если колеса застрявшего автомобиля продолжают вращаться, это может привести к взрыву шин и перегреву коробки передач.

## Запуск и эксплуатация

### Обкатка нового автомобиля

В начальный период эксплуатации автомобиля, когда его пробег еще не превысил нескольких сот километров, соблюдайте следующие правила, чтобы улучшить его тягово-скоростные характеристики и снизить расход топлива:

- Избегайте резких стартов с полностью открытой дроссельной заслонкой.
- Не допускайте работы двигателя на чрезмерно высоких оборотах.
- Избегайте резких торможений, кроме экстренных ситуаций. Соблюдение этого требования необходимо для правильной работы тормозов.
- Во избежание повреждения двигателя и для экономии топлива не допускайте резких стартов, ускорений и продолжительного движения на высокой скорости.

- Избегайте ускорения при полностью открытой дроссельной заслонке на низкой передаче.
- Не буксируйте другие транспортные средства.

### Положения замка зажигания



- 0 = Зажигание выключено (LOCK)  
 1 = Зажигание выключено (ACC), рулевое колесо разблокировано

- 2 = Зажигание включено (ON), для дизельного двигателя: предпусковой подогрев  
 3 = Пуск (START)

#### Внимание

Запрещается оставлять ключ зажигания в положении 1 или 2 на длительное время, если двигатель заглушен. Это приведет к разрядке аккумуляторной батареи.

Во время движения запрещается поворачивать ключ в положение 0. Водитель может потерять управление автомобилем, и перестанет работать вакуумный усилитель тормоза, что может привести к повреждению автомобиля или спровоцировать дорожно-транспортное происшествие.



стать высокая температура системы выпуска отработавших газов автомобиля.

- При затягивании стояночного тормоза не нажимайте кнопку фиксатора. На спусках или подъемах затягивайте стояночный тормоз как можно сильнее. Чтобы уменьшить усилие включения стояночного тормоза, одновременно выжмите педаль рабочего тормоза.
- Выключите зажигание. Поверните рулевое колесо до срабатывания блокировки.
- Если автомобиль стоит на ровной поверхности или подъеме, перед тем как выключить зажигание, включите первую передачу или переведите рычаг селектора в положение **P**. Остановившись на подъеме, поверните передние колеса в сторону от бордюрного камня.

Если автомобиль стоит на спуске, перед тем как выключить зажигание, включите заднюю передачу или переведите рычаг се-

лктора в положение **P**. Поверните передние колеса к бордюроному камню.

- Заприте автомобиль и включите противоугонную систему.

### Остановка автомобиля на легковоспламеняющейся поверхности



Прежде чем припарковать автомобиль, убедитесь, что на площадке нет легковоспламеняющихся материалов, таких как сухая трава или иная поросль, пролитое топливо и

пр. Система выпуска автомобиля нагревается до очень высоких температур и может спровоцировать возгорание.

## Отработавшие газы

### ⚠ Опасность

Отработавшие газы двигателя содержат ядовитый угарный газ, который не имеет цвета и запаха и при попадании в дыхательные пути способен привести к смертельному исходу.

Если в салон автомобиля попадают отработавшие газы, откройте окна. Обратитесь к дилеру Chevrolet, чтобы устранить причину неисправности.

## Каталитический нейтрализатор

Каталитический нейтрализатор снижает количество вредных веществ в выхлопных газах.

### Внимание

Сорта топлива кроме перечисленных на странице  $\Phi$  185 могут повредить каталитический нейтрализатор или электронные компоненты.

Несгоревшее топливо может привести к перегреву и повреждению каталитического нейтрализатора. Поэтому избегайте чрезмерно длительных запусков двигателя, не допускайте попадания в топливный бак влаги и не заводите двигатель с толчка или буксировкой.

В случае выявления пропусков зажигания, нестабильной работы двигателя, снижения мощности двигателя или других проблем, как можно скорее обратитесь для устранения неисправности к дилеру Chevrolet. При крайней необходимости в течение короткого промежутка времени допустима езда на малой скорости и низких оборотах двигателя.

## Автоматическая коробка передач

Автоматическая коробка передач может работать как в режиме ручного, так и в режиме автоматического переключения передач.

## Дисплей коробки передач



Данные о режиме работы и выбранной передаче КПП отображаются на центральном дисплее на панели приборов.

## Рычаг переключения передач



- P** = положение для парковки (колеса заблокированы); допускается устанавливать только на стоящем автомобиле с включенным стояночным тормозом
- R** = передача заднего хода; можно включить, только если автомобиль неподвижен
- N** = Нейтральное положение
- D** = Автоматический режим.

В положении **P** рычаг селектора блокируется. Чтобы вывести его из этого положения, включите зажигание, выжмите педаль тормоза и нажмите кнопку разблокировки.

Чтобы установить рычаг селектора в положение **P**, выжмите педаль тормоза; нажмите кнопку разблокировки, чтобы включить **R**.

Чтобы запустить двигатель, нажмите педаль тормоза при нахождении селектора в положении **P** или **N**.

Не нажимайте педаль акселератора в момент переключения Вами селектора передач. Никогда не выжимайте педали акселератора и тормоза одновременно.

При включенной передаче, после отпущения педали тормоза автомобиль начинает медленно двигаться.

### Торможение двигателем

Чтобы использовать торможение двигателем на спуске, включите низшую передачу.

### Раскачивание автомобиля

Раскачивание автомобиля допускается только при буксовании на песке, в грязи или в снегу. Поочередно переводите селектор передач в положения **D** и **R**. Не допускайте работы двигателя на чрезмерно высоких оборотах.

### Стоянка

Включите стояночный тормоз, переведите селектор в положение **P** и извлеките ключ из замка зажигания.

Вынуть ключ зажигания можно, только если селектор передач находится в положении **P**.

## Ручной режим



Сдвиньте селектор передач из положения **D** влево, а потом вперед или назад.

**+** = Переход на более высокую передачу.

**-** = Переход на более низкую передачу.

При выборе высшей передачи на слишком низкой скорости или при выборе низшей передачи при слишком высокой скорости переключения передачи не произойдет.

При слишком низких оборотах двигателя коробка передач автоматически переключается на более низкую передачу.

При высокой частоте вращения вала двигателя автоматическое переключение на более высокую передачу не выполняется.

## Программы вождения

- После холодного пуска блок управления двигателем повышает обороты двигателя, чтобы быстро прогреть каталитический нейтрализатор до рабочей температуры.
- В случае остановки автомобиля с включенной передачей переднего хода двигатель автоматически переходит на холостые обороты.

## Понижение передачи

Если полностью выжать педаль акселератора в режиме автоматического управления переключениями, в зависимости от оборотов двигателя в коробке может включиться более низкая передача.

## Неисправности

В случае определения блоком управления неисправности загорается индикатор . Переключение коробки передач будет невозможно ни в автоматическом, ни в ручном режиме. Включится определенная передача, чтобы предотвратить возможность еще более серьезного повреждения.

Обратитесь к дилеру Chevrolet, чтобы устранить причину неисправности.

## Сбой электропитания

В случае временного прерывания подачи электроэнергии рычаг переключения передач невозможно

вывести из положения **P**. Ключ зажигания невозможно извлечь из замка.

Если аккумуляторная батарея вашего автомобиля разряжена, запустите двигатель от аккумуляторной батареи другого автомобиля  
 ○ 232

Если причиной неисправности не является аккумуляторная батарея, следует освободить рычаг переключения передач и извлечь ключ из замка зажигания.

### Разблокировка селектора передач

1. Включите стояночный тормоз.



2. Откройте заглушку справа от рычага селектора.



3. Вставьте отвертку в отверстие, чтобы разблокировать рычаг селектора, и переместите рычаг из положения **P** в положение **N**.
4. Закройте крышку.

## Механическая коробка передач

Для включения передачи заднего хода на неподвижном автомобиле необходимо выжать педаль сцепления и включить передачу.

Если передача не включается, установите рычаг в положение нейтральной передачи, отпустите и снова выжмите педаль сцепления, затем еще раз попробуйте включить необходимую передачу.

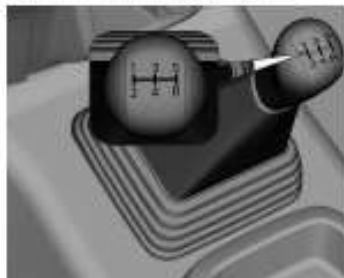

Не выжимайте педаль сцепления без необходимости.

Педаль сцепления следует выжимать полностью. Не пользуйтесь педалью в качестве подставки для ног.

### Внимание

Не рекомендуется держать руку на селекторе диапазонов во время движения.

### Внимание

Запрещается включать передачу заднего хода во время движения автомобиля.

## Системы управления автомобилем

### Полный привод

Если автомобиль оборудован системой полного привода, можно подключить передний мост, чтобы обеспечить лучшую тягу.

Для оптимального использования всех возможностей полного привода, вы должны понимать, как он работает. В большинстве ситуаций следует использовать задний привод и высшую передачу раздаточной коробки.

#### Примечание

Движение по чистому и сухому дорожному покрытию с включенным полным приводом в течение длительного времени может привести к преждевременному износу деталей и узлов трансмиссии.

#### Примечание

Если на полноприводном автомобиле установлено запасное колесо, размер которого отличается от размера других колес,

запрещается использовать режим полного привода до тех пор, пока не будет установлено старое колесо (после ремонта) или новое колесо той же размерности. Это может привести к повреждению деталей и узлов автомобиля. Ремонт в этом случае не будет являться гарантийным. Запрещается использовать режим полного привода, если установлено запасное колесо, размер которого отличается от размера других колес.

#### Примечание

Нарушение правил эксплуатации системы полного привода может привести к ее выходу из строя. Используйте полный привод только на поверхностях с низким сцеплением: на грунтовых дорогах, траве, в грязи, на песке, т. е. когда необходимо обеспечить дополнительное сцепление.

Переключатель управления раздаточной коробкой расположен между передними сиденьями на консоли рядом с рычагом стояночного тормоза.



Вращая этот переключатель, можно включить или отключить полный привод. Переключатель может быть установлен в одно из следующих положений:

**2<sup>H</sup> (задний привод, высшая передача):** используется на городских улицах или скоростных шоссе. В этом режиме крутящий момент на передние колеса не подается.

**N (нейтральная передача):** включать нейтральную передачу раздаточной коробки следует только на время буксировки автомобиля.

#### ⚠ Предупреждение

При включении нейтральной передачи раздаточной коробки автомобиль может самопроизвольно начать движение, даже если рычаг селектора АКПП установлен в положение "P" (парковка). Это может привести к травмированию людей. Прежде чем включать нейтральную передачу раздаточной коробки, необходимо включить стояночный тормоз. См. "Стояночный тормоз" ◊ 163.

**4<sup>L</sup> (полный привод, высшая передача):** в этом режиме включается подача крутящего момента на передние колеса. Используйте

полный привод в сочетании с высшей передачей раздаточной коробки, когда необходимо обеспечить лучшее сцепление колес автомобиля с покрытием, например на заснеженных или обледенелых дорогах, а также на легком бездорожье.

**4↓ (полный привод, низшая передача):** в этом режиме также включается подача крутящего момента на передние колеса. Максимальный момент передается на все четыре колеса.

Полный привод в сочетании с низшей передачей раздаточной коробки необходимо использовать на тяжелом бездорожье: на песке, в грязи, глубоком снегу, а также при подъеме на крутой уклон или на спуске. При включении полного привода в сочетании с низшей передачей раздаточной коробки система контроля тягового усилия отключается ☉ 177.

Подсветка на ручке переключателя указывает, какой режим выбран в настоящий момент. При включении

зажигания подсветка всех положений ручки включается на короткое время, при этом остается включенным выбранный раннее режим. Если подсветка индикаторов не включается, следует обратиться в сервисный центр. В процессе переключения индикатор должен мигать. После завершения переключения он будет гореть постоянно. Если переключение передач в раздаточной коробке невозможно, включится последний выбранный режим.

Если ключ зажигания установлен в положение 2, блок управления раздаточной коробкой отслеживает положение ручки управления полным приводом, чтобы определить, в какой момент необходимо выполнить переключение. При повороте ручки управления раздаточной коробкой начинает мигать подсветка индикатора нового положения ручки, свидетельствуя, что блок управления получил запрос на переключение. Индикатор продолжит мигать до тех пор, пока не будут выполнены все условия для пере-

ключения и новый режим или передача не будут полностью включены. После того как выбранный режим включится, его индикатор будет гореть постоянно.

#### Примечание

Не рекомендуется длительно использовать режим 4↑ или 4↓ на участках с хорошим сцеплением (сухая грунтовая или асфальтированная дорога), частыми или резкими поворотами, так как это может привести к преждевременному износу деталей и узлов трансмиссии, а также повышенному расходу топлива. Рекомендуется выключать режим 4↑ или 4↓ сразу после прохождения трудных участков, для которых они предназначены в первую очередь.

**Переключение из режима заднего привода с высшей передачей в режим полного привода с высшей передачей (из 2↑ в 4↑)**

Поверните ручку переключателя из положения 2↑ (задний привод, высшая передача) в положение 4↑ (полный привод, высшая передача). Переключиться можно на скорости не более 120 км/ч. Подключение переднего моста будет выполнено автоматически.

**Переключение из режима полного привода с высшей передачей в режим заднего привода с высшей передачей (из 4↑ в 2↑)**

Поверните ручку переключателя в положение 2↑ (задний привод, высшая передача). Переключиться можно на любой скорости. Отключение переднего моста будет выполнено автоматически. Выключение высшей передачи и полного привода (4↑) в раздаточной коробке может сопровождаться некоторым шумом и вибрациями.

**Переключение из режима заднего привода с высшей передачей или режима полного привода с высшей передачей в режим полного привода с низшей передачей (из 2↑ или 4↑ в 4↓)**

Чтобы переключиться из режима заднего привода с высшей передачей (2↑) или режима полного привода с высшей передачей (4↑) в режим полного привода с низшей передачей (4↓), следует остановить автомобиль или замедлить скорость до 5 км/ч или менее и установить рычаг селектора автоматической коробки передач в положение "N" (нейтральная передача) или выжать педаль сцепления, если автомобиль оборудован механической коробкой передач. Оптимальная скорость движения автомобиля для переключения в режим полного привода с низшей передачей (4↓) составляет 1,6–3,2 км/ч. Поверните ручку переключателя в положение 4↓ (полный

привод, низшая передача). Дождитесь, пока индикатор полного привода с низшей передачей 4↓ не перестанет мигать и не загорится постоянным светом, прежде чем включать передачу в коробке передач или отпускать педаль сцепления. Если выбрать режим полного привода с низшей передачей при включенной передаче или во время движения со скоростью выше 5 км/ч, индикатор режима полного привода с низшей передачей начнет мигать, однако переключение в этот режим выполнено не будет и через 30 секунд снова загорится индикатор выбранного ранее режима.

**Переключение из режима полного привода с низшей передачей в режим заднего привода с высшей передачей или в режим полного привода с высшей передачей (из 4↓ в 2↑ или 4↑)**

Чтобы переключиться из режима полного привода с низшей передачей (4↓) в режим заднего привода с высшей передачей (2↑) или в режим полного привода с высшей передачей (4↑), следует остановить автомобиль или замедлить скорость до 5 км/ч или менее и установить рычаг селектора автоматической коробки передач в положение "N" (нейтральная передача) или выжать педаль сцепления, если автомобиль оборудован механической коробкой передач. Оптимальная скорость движения автомобиля для переключения из режима полного привода с низшей передачей (4↓) составляет 1,6–3,2 км/ч. Поверните ручку переключателя в положение 2↑ (задний привод, высшая передача) или в

положение 4↑ (полный привод, высшая передача). Дождитесь, пока индикатор заднего привода с высшей передачей или индикатор полного привода с высшей передачей не перестанет мигать и не загорится постоянным светом, прежде чем включать передачу в коробке передач или отпускать педаль сцепления. Если выбрать режим заднего привода с высшей передачей или режим полного привода с высшей передачей при включенной передаче или во время движения со скоростью выше 5 км/ч, индикатор режима заднего привода с высшей передачей или полного привода с высшей передачей начнет мигать, однако переключение в этот режим выполнено не будет и через 30 секунд снова загорится индикатор выбранного ранее режима.

### Включение нейтральной передачи раздаточной коробки (из 2↑, 4↑ или 4↓ в "N")

Установите переключатель в положение "N" (нейтральная передача) для буксировки автомобиля. Инструкции по буксировке см. в разделе "Буксировка автомобиля" ☞ 234. Автомобиль при этом должен стоять на месте. Чтобы включить нейтральную передачу (N) раздаточной коробки, поверните ключ зажигания в положение ON и выполните следующие действия:

1. Включите стояночный тормоз.
2. Выжмите педаль рабочего тормоза и переведите рычаг селектора АКПП в положение "N" (нейтральная передача) или выжмите педаль сцепления, если автомобиль оборудован механической коробкой передач.
3. Поверните ручку переключателя раздаточной коробки в положение 2↑ (задний привод, высшая передача).

4. Поверните ручку переключателя через положение 4↓ (полный привод, низшая передача) в положение "N" (нейтральная передача). Удерживайте переключатель в положении "N" (нейтральная передача) не менее 20 секунд или до тех пор, пока красный индикатор нейтральной передачи не перестанет мигать и не загорится постоянным светом. Красный индикатор нейтральной передачи раздаточной коробки начинает светиться постоянно после того, как переключение на нейтральную передачу будет завершено.

#### Примечание

Из положения "N" (нейтральная передача) ручку переключателя можно перевести в положение 4↓ (полный привод, низшая передача). В раздаточной коробке останется включенной нейтральная передача, при этом индикатор "N" (нейтральная передача) будет го-

реть до тех пор, пока не будет выбрано новое положение переключателя.

5. Нажмите и удерживайте педаль рабочей тормозной системы и переведите рычаг селектора в положение "R" (задний ход) на 1 секунду, затем в положение "D" (передачи переднего хода) на 1 секунду или включите 1-ю передачу, если автомобиль оборудован механической коробкой передач, и отпустите педаль сцепления, чтобы убедиться, что в раздаточной коробке включена нейтральная передача. Если раздаточная коробка не переключилась на нейтральную передачу, повторите описанные действия, начиная с п. 3.
6. Переведите рычаг селектора в положение "P" (парковка) или включите 1-ю передачу, если

ваш автомобиль оборудован механической коробкой передач.

7. Переведите ключ зажигания в положение "БЛОКИРОВКА/ВЫКЛ".

Если включена нейтральная передача раздаточной коробки, крутящий момент будет подаваться на валы привода переднего и заднего мостов так же, как и в положении полного привода с высшей передачей. С отключенным передним мостом крутящий момент на него подаваться не будет и автомобиль можно буксировать с вывешиванием передней оси или без вывешивания, не нагружая при этом трансмиссию.

### Выключение нейтральной передачи раздаточной коробки

Завершив буксировку автомобиля, для продолжения движения необходимо будет выключить нейтральную передачу в раздаточ-

ной коробке. Чтобы выключить нейтральную передачу, выполните следующие действия:

1. Включите стояночный тормоз и выжмите педаль рабочего тормоза;
2. Включите нейтральную передачу в коробке передач;
3. Запустите двигатель или оставьте его заглушенным и поверните ключ зажигания в положение "ВСПОМОГАТЕЛЬНОЕ ОБОРУДОВАНИЕ";
4. Если автомобиль оборудован механической коробкой передач, выжмите педаль сцепления;
5. Поверните ручку переключателя раздаточной коробки из положения 4 (полный привод, низшая передача) в необходимое вам положение.
6. Выключите стояночный тормоз.

## Тормозная система

Тормозная система имеет два независимых тормозных контура.

При отказе одного контура тормозов автомобиль остается способным к торможению благодаря другому контуру тормозов. Однако для обеспечения эффективного торможения, тормозную педаль в этом случае придется выжимать сильнее. Это означает, что от вас потребуются больше усилий. Тормозной путь увеличивается. Немедленно обратитесь за помощью к дилеру Chevrolet, прежде чем продолжить поездку.

Если двигатель не работает, после одного или двух нажатий на педаль тормоза вакуумный усилитель перестает работать. Эффективность торможения не снизится, но для торможения понадобится гораздо большее усилие. Очень важно помнить об этом при буксировке.

Индикатор  90.

## Антиблокировочная тормозная система

Антиблокировочная тормозная система (ABS) предотвращает блокирование колес.

ABS начинает регулировать тормозное давление, как только появляется тенденция к блокированию колеса. Автомобиль продолжает оставаться управляемым даже при очень резком торможении.

Вмешательство системы ABS в управление заметно по импульсу, ощущаемому на педали тормоза, и характерному звуку, издаваемому в процессе регулирования.

Для оптимального торможения удерживайте педаль тормоза в полностью нажатом положении в течение процесса торможения несмотря на пульсацию педали. Не снижайте давления на педаль.

После включения система проводит самодиагностику, сопровождающуюся небольшим шумом.

Индикатор  91.

## Неисправности

### Предупреждение

При неисправности ABS колеса могут заблокироваться при более резком, чем обычно торможении. Преимущества ABS при этом становятся недоступны. При резком торможении автомобиль может потерять управляемость и свернуть в сторону.

Обратитесь к дилеру Chevrolet, чтобы устранить причину неисправности.

## Стояночный тормоз

Затягивать стояночный тормоз следует с усилием, не нажимая кнопку фиксатора. На спуске или подъеме стояночный тормоз следует затягивать с максимальным усилием.

Чтобы снять автомобиль со стояночного тормоза, слегка потяните рычаг тормоза вверх, нажмите кнопку фиксатора и полностью опустите рычаг вниз.

Для уменьшения усилия, необходимого для включения стояночного тормоза, одновременно с затяжкой рычага выжмите педаль рабочего тормоза.

Индикатор  90.

## Система облегчения экстренного торможения

При быстром и сильном нажатии на педаль тормоза осуществляется автоматическое торможение с максимальным тормозным усилием (полное торможение).

Сохраняйте устойчивое давление на педаль тормоза, пока сохраняется необходимость в полном торможении. Максимальное тормозное усилие автоматически снижается при отпуске педали тормоза.

Усилитель экстренного торможения интегрирован с вакуумным усилителем тормоза. Им комплектуются автомобили, оснащенные антиблокировочной тормозной системой и электронной системой динамической стабилизации.

## Система облегчения начала движения на подъеме

Если автомобиль оборудован автоматической коробкой передач, эта система не позволяет автомобилю откатываться назад при трогании на уклоне.

Если автомобиль находится на уклоне, при отпуске педали тормоза растормаживание колес произойдет с задержкой в 2 секунды. Тормозная система деактивируется автоматически, как только автомобиль начинает ускоряться.

## Системы контроля движения

### Система контроля тягового усилия

Система контроля тягового усилия при необходимости повышает курсовую устойчивость автомобиля независимо от типа дорожного покрытия или сцепления шин с дорогой, предотвращая пробуксовку ведущих колес.

Как только система регистрирует пробуксовку, мощность двигателя снижается и колесо, буксующее сильнее других, подтормаживается индивидуально. Это существенно повышает устойчивость автомобиля на скользких дорожных покрытиях.

Если включен полный привод, система контроля тягового усилия контролирует пробуксовку только задних колес.

Система контроля тягового усилия включается, когда гаснет индикатор .

При включенной системе TC будет мигать желтый индикатор .

### Предупреждение

Эта система активной безопасности не дает водителю прав на рискованный стиль вождения.

Скорость движения должна соответствовать дорожным условиям.

Индикатор   84.

### Отключение



Если необходимо использовать пробуксовку, систему контроля тягового усилия можно отключить. Нажмите и удерживайте клавишу **ⓧ** примерно 2 секунды, чтобы дождаться появления сообщения на дисплее информационного центра водителя.

Чтобы снова включить систему контроля тягового усилия, нажмите клавишу **ⓧ** еще раз.

Кроме того, система контроля тягового усилия снова включится при следующем включении зажигания.

## Электронная система динамической стабилизации

Электронная система динамической стабилизации (ESC) улучшает курсовую устойчивость автомобиля независимо от типа дорожного покрытия или сцепления шим. Кроме того, она предотвращает пробуксовку ведущих колес.

Как только автомобиль начинает вильять (недостаточная или избыточная поворачиваемость руля), эффективная мощность двигателя снижается и колеса начинают тормозиться по отдельности. Это существенно повышает устойчивость автомобиля на скользких дорожных покрытиях.

Система динамической стабилизации включается, когда гаснет индикатор **ⓧ**.

Пока ESC активна, мигает индикатор **ⓧ**.

### ⚠ Предупреждение

Эта система активной безопасности не дает водителю прав на рискованный стиль вождения.

Скорость движения должна соответствовать дорожным условиям.

Индикатор **ⓧ** ⇄ 84.

## Отключение



Для динамичной езды в спортивном стиле систему динамической стабилизации можно отключить. Нажмите и удерживайте клавишу **ⓧ** примерно 7 секунд, чтобы дождаться появления сообщения на дисплее информационного центра водителя.

Светится индикатор **ⓧ**.

ESC повторно включается кнопкой **ⓧ**. Если система TC была при этом отключена, то при нажатии этой кнопки активируются обе системы TC и ESC.

Система ESC также включается после очередного включения зажигания.

Если вы заметили вмешательство электронной системы динамической стабилизации, следует снизить скорость и внимательно следить за состоянием дорожного покрытия. Система ESC в автомобиле является лишь вспомогательным устройством. Когда автомобиль начинает использоваться за рамками физических ограничений, он может стать неуправляемым. Поэтому не стоит излишне полагаться на эту систему. Соблюдайте правила безопасного вождения.

## Система контроля движения под уклон

Система контроля движения под уклон позволяет двигаться по крутому спуску с постоянной низкой скоростью (около 7 км/ч), не выжимая педаль тормоза. Если скорость движения автомобиля не превышает 25 км/ч и система включена, при съезде на спуск он автоматиче-

чески замедлится до указанной скорости и будет ее поддерживать. При включенной системе работа тормозных механизмов может сопровождаться небольшим шумом или вибрацией.



### Внимание

Используйте данную систему только для спуска по крутому склону на бездорожье. Не следует включать систему при движении по обычному дорожному покрытию. Неоправданное использование системы контроля движения под уклон, например при движении по обычной дороге, может привести к выходу из строя тормозной системы или электронной системы динамической стабилизации.

Система контроля движения под уклон устанавливается только на автомобили, оборудованные автоматической коробкой передач.

## Включение





При скорости движения автомобиля менее 25 км/ч нажмите клавишу . Загорится зеленый индикатор  в комбинации приборов. В момент срабатывания системы зеленый индикатор  в комбинации приборов мигает. На скорости свыше 25 км/ч система не включится даже при нажатии клавиши и не сможет контролировать скорость спуска.

Если выжать педаль акселератора во время работы системы контроля движения под уклон, система отключится, а зеленый индикатор  перестанет мигать до тех пор, пока педаль акселератора не будет отпущена.

Если при включенной системе контроля движения под уклон скорость движения автомобиля превысит 30 км/ч, зеленый индикатор погаснет, а система перейдет в спящий режим. После того как скорость снизится до 30 км/ч, зеленый индикатор снова загорится, указывая, что система снова включилась.

Если скорость движения автомобиля превысит 50 км/ч, когда система контроля движения под уклон находится в спящем режиме, система отключится. После этого необходимо будет повторно включить систему с помощью выключателя, как только скорость движения автомобиля будет снижена до 25 км/ч.

### Отключение



Чтобы отключить работающую систему контроля движения под уклон, когда скорость автомобиля не превышает 25 км/ч, нажмите клавишу . Зеленый индикатор погаснет, указывая, что система отключена. Если нажать клавишу  на скорости выше 25 км/ч, система не отключится. Отключение системы произойдет автоматически после достижения скорости 50 км/ч.

### Защита системы

Постоянное длительное торможение может привести к нагреву тормозной системы. В этом случае система контроля движения под уклон автоматически отключится, перейдя в аварийный режим.

При этом остальные функции тормозной системы сохранятся. Колеса будут плавно расторможены, а зеленый индикатор погаснет. На дисплее информационного центра водителя на короткое время может отобразиться сообщение "Противобуксовочная система выключена".

После того как система остынет до нормальной рабочей температуры, ее можно будет снова выключить с помощью выключателя, если скорость автомобиля не превышает 25 км/ч.

Индикаторы системы контроля движения под уклон   91.

## Круиз-контроль

Круиз-контроль позволяет запрограммировать и поддерживать скорость от 40 до 180 км/час. На подъемах и спусках скорость может отличаться от заданной.

По соображениям безопасности круиз-контроль может включаться только после однократного нажатия педали тормоза.



Не включайте круиз-контроль, если поддержание постоянной скорости нецелесообразно.

На автомобилях с автоматической коробкой передач круиз-контроль включается только в автоматическом режиме.

Индикатор   $\Phi$  94.

### Включение

Нажмите клавишу ON OFF. Индикатор  загорится белым цветом.

### Включение

Наберите необходимую скорость и сместите рычажок переключателя вниз к надписи SET/-. Текущая скорость автомобиля автоматически сохранится в памяти системы и будет поддерживаться. Подсветка индикатора  поменяет цвет с белого на зеленый, указывая, что круиз-контроль работает. Можно убрать ногу с педали акселератора.

Выжимая педаль акселератора, можно временно увеличить скорость движения автомобиля. При отпуске педали акселератора автомобиль снова замедлится до запрограммированной скорости.

### Повышение скорости

Если круиз-контроль включен, сместите рычажок переключателя вверх к надписи RES/+ и удерживайте его в этом положении, чтобы плавно увеличить скорость. Если отклонять рычажок переключателя вверх к надписи RES/+ и отпускать его несколько раз подряд, скорость будет увеличиваться небольшими шагами.

Можно также самостоятельно разогнать автомобиль до необходимой скорости и сохранить ее в памяти, повернув колесико регулятора к SET/-.

### Понижение скорости

Если круиз-контроль включен, сместите рычажок переключателя вниз к надписи SET/- и удерживайте его в этом положении, чтобы плавно уменьшить скорость. Если отклонять рычажок переключателя вниз к надписи SET/- и отпускать его несколько раз подряд, скорость будет уменьшаться небольшими шагами.

### Отключение

Нажмите кнопку **CANCEL**. Индикатор  $\odot$  загорится белым цветом. Круиз-контроль выключится. Текущее значение скорости будет записано в память.

Автоматическое отключение:

- при снижении скорости автомобиля примерно до 40 км/ч,
- при выжимании педали тормоза,
- если педаль сцепления удерживается выжатой несколько секунд,
- при переводе селектора в положение **N**,
- при работающей системе контроля тягового усилия или электронной системе динамической стабилизации.

### Возобновление движения с заданной скоростью

Как только скорость автомобиля превысит 40 км/ч, сместите рычажок переключателя вверх к надписи **RES/+**. Сохраненное значение скорости будет вызвано из памяти. Подсветка индикатора  $\odot$  меняет цвет с белого на зеленый, указывая, что круиз-контроль работает. Если текущая скорость отличается от заданной более чем на 40 км/ч, автомобиль не сможет возобновить движение с заданной скоростью.

### Выключение

Нажмите клавишу **ON OFF**. Индикатор  $\odot$  погаснет. Значение скорости удаляется из памяти. Выключение зажигания также ведет к удалению сохраненного значения скорости.

### Система облегчения парковки



Система помощи при парковке облегчает парковку автомобиля путем измерения расстояния от автомобиля до расположенных сзади препятствий и подачи звуковых сигналов. Однако это ни в коей мере не снимает с водителя ответственность за маневрирование при постановке автомобиля на стоянку. Работу системы обеспечивают четыре ультразвуковых датчика в заднем бампере.

**Примечание**

Работоспособность системы может быть нарушена при установке в рабочей области датчиков посторонних деталей.

**Включение**

При включении передачи заднего хода система включается автоматически.

При обнаружении препятствия подается звуковой сигнал. По мере уменьшения расстояния до препятствия частота повторения звуковых сигналов увеличивается. На дистанции меньше 30 см звуковой сигнал подается непрерывно.

**Отключение**

Система автоматически отключается в следующих случаях:

- При скорости движения автомобиля более 10 км/ч.
- При выключении передачи заднего хода.
- В случае неисправности системы.

**Неисправности**

Чтобы проверить систему на наличие неисправностей:

1. Припаркуйте автомобиль на площадке таким образом, чтобы на расстоянии 2 метров от заднего бампера не было никаких препятствий.
2. Включите стояночный тормоз.
3. Поверните ключ зажигания в положение **ON**.
4. Включите передачу заднего хода.
5. При включении передачи заднего хода:
  - Если система не подает звуковой сигнал;  
Проверьте подачу питания на блок управления системой. Питание подается, если включаются огни заднего хода.
  - Если раздается только один короткий сигнал зуммера и почти сразу после этого сигнал становится непрерыв-

ным, это указывает на наличие неисправности.

Обратитесь за помощью к дилеру Chevrolet.

- Если за первым сигналом зуммера следует серия отдельных сигналов, как при приближении к препятствию: Обратитесь за помощью к дилеру Chevrolet.
- Если раздается два звуковых сигнала: Обратитесь за помощью к дилеру Chevrolet.

**Важные сведения о работе системы облегчения парковки****⚠ Предупреждение**

При определенных условиях помешать обнаружению препятствия могут поверхности предметов или одежды с различным отражением звука, а также внешние источники шума.

### Внимание

Чувствительность датчика может быть уменьшена внешним воздействием на поверхность датчика, например, льда, снега, грязи, пыли, различных полиролей/краски и пр.

Возможно ложное срабатывание датчиков (помехи отражаемого сигнала), вызванное посторонними источниками акустического сигнала, например датчиками парковки другого автомобиля, звуками столбовования, дождя, сильного ветра, града и пр.

Эффективность работы системы облегчения парковки может быть снижена в результате изменения положения датчиков под воздействием внешних факторов, например из-за постепенного проседания стоек амортизаторов вследствие перепадов температуры, замены шин, загрузки автомобиля, намерен-

ного изменения дорожного просвета во время технического обслуживания и пр.

Особенно это касается высоких автомобилей (например, внедорожников, минифургонов и транспортеров). При этом обнаружение препятствий в верхней части автомобиля не гарантируется.

Эффективность работы системы облегчения парковки также может быть снижена в результате обледенения. Система может не обнаружить объекты очень малой толщины, слабо отражающие акустический сигнал.

## Топливо

### Сорта топлива для бензиновых двигателей

Используйте только неэтилированный бензин, соответствующий DIN EN 228.

Использование топлива низкого качества может привести к повреждению двигателя и аннулированию гарантии.

Допускается использование стандартных видов топлива с аналогичными характеристиками и объемной долей этанола не более 10 %.

Используйте бензин с рекомендованным октановым числом  $\Phi$  266. Использование бензина со слишком низким октановым числом снижает мощность и крутящий момент двигателя и увеличивает расход.

**Внимание**

Использование топлива, не соответствующего требованиям Технических условий (директива № 118 от 27.02.2008 с поправками от 30.12.2008 № 1076) или аналогичного стандарта, может привести к повышенному нагару, выходу двигателя из строя и лишению гарантии.

**Внимание**

При использовании бензина с низким октановым числом возможно нарушение процесса сгорания и двигатель может быть поврежден.

**Сорта топлива для дизельных двигателей**

Используйте только дизельное топливо, соответствующее DIN EN 590.

Использование топлива, качество которого не соответствует действующим Техническим условиям (директива № 118 от 27.02.2008 с поправками от 30.12.2008 № 1076) может привести к повреждению двигателя и аннулированию гарантии.

Топливо должно иметь низкое содержание серы (не более 50 мг/г). Допускается использование стандартных видов топлива с аналогичными характеристиками с объемной долей биологического дизельного топлива (растительное масло перезетерифицированное метанолом, см. EN14214) не более 7 % (согласно DIN 51628 или аналогичному стандарту).

**Внимание**

Использование топлива, не соответствующего требованиям Технических условий (директива № 118 от 27.02.2008 с поправками от 30.12.2008 № 1076) или аналогичного стандарта,

может привести к потере мощности, повышенному износу или выходу двигателя из строя и лишению гарантии.

Не используйте масла для судовых дизелей, печное топливо, а также дизельное топливо, полностью или частично полученное из растений, например рапсовое масло, биодизель, аквазол и подобные дизельно-водные эмульсии. Нельзя разбавлять дизельное топливо бензином.

**Заправка****Внимание**

При использовании топлива ненадлежащего сорта или при добавлении в топливо нерекомендованных присадок возможны

серьезные повреждения двигателя и каталитического нейтрализатора.

Для заправки используйте только соответствующий конструкции двигателя тип топлива. Если, например, заправить бензин в бак автомобиля с дизельным двигателем, это может привести к выходу двигателя из строя. Если автомобиль оснащен дизельным двигателем, это должно быть указано на крышке заливной горловины.



#### **⚠ Опасность**

Перед заправкой топлива заглушите двигатель и дополнительный подогреватель, имеющий собственную камеру сгорания. Отключите мобильные телефоны.

Во время заправки соблюдайте инструкции и правила техники безопасности заправочной станции.

#### **⚠ Опасность**

Топливо является легковоспламеняющимся и взрывоопасным веществом. Не курите. Не допускайте открытого огня и искрообразования.

При появлении в салоне автомобиля запаха топлива немедленно обратитесь к дилеру Chevrolet для устранения причины неисправности.

#### **Внимание**

В случае возникновения сбоя топливopодачи не включайте зажигание.

Крышка люка заливной горловины расположена с левой стороны автомобиля сзади.



Чтобы открыть крышку люка заливной горловины, потяните клавишу ее разблокировки.

#### Внимание

Перелившееся топливо следует немедленно вытереть.

#### Крышка топливозаправочной горловины

Полной функциональностью обладают только оригинальные крышки топливозаправочной горловины.



Пробку топливозаправочной горловины на время заправки можно закрепить на внутренней стороне крышки.

#### Внимание

На автомобильной мойке крышка люка заливной горловины топливного бака может открыться и получить механические повреждения.

Заприте крышку люка заливной горловины топливного бака.

## Уход за автомобилем

Общие сведения .....	188
Проверка автомобиля .....	190
Замена ламп .....	206
Электрооборудование .....	214
Автомобильный инструмент ...	221
Колеса и шины .....	223
Запуск от дополнительной АКБ .....	232
Буксировка .....	234
Внешний вид .....	241

## Общие сведения

### Аксессуары и модернизация автомобиля

Мы рекомендуем использовать только оригинальные и разрешенные для применения на вашем автомобиле детали и аксессуары. Мы не проводим оценку других продуктов и не предоставляем в отношении них никаких гарантий, даже если они официально сертифицированы.

Не допускается вносить изменения в систему электрооборудования, например модифицировать электронные блоки управления (заменять компоненты или модифицировать программное обеспечение).

#### Внимание

Не вносите изменения в автомобиль. Это может негативно сказаться на эксплуатационных

качествах, сроке службы и безопасности автомобиля, при этом любые неисправности, связанные с внесением таких изменений, не будут являться гарантийными.

## Подъем автомобиля

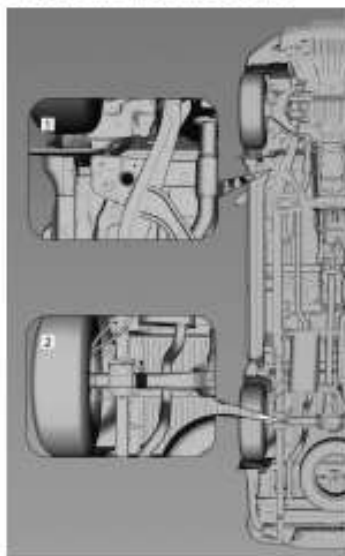

На приведенном рисунке показаны места под установку лапы домкрата.

### Внимание

Чтобы избежать повреждения кузова, следует всегда использовать резиновые подкладки в местах установки лап подъемника или домкрата.

## Выключатель аккумуляторной батареи



### Отсоединение:

1. Откройте крышку капота.
2. Снимите защитный экран АКБ, если он установлен.

3. Разблокируйте рычаг зажима клеммы.
4. Отсоедините провод от отрицательной клеммы аккумулятора.

### Подключение:

1. Установите провод на отрицательную клемму аккумулятора.
2. Заблокируйте рычаг зажима клеммы.
3. Установите защитный экран АКБ, если он предусмотрен.
4. Закройте крышку капота.

## Хранение автомобиля

### Длительное хранение

Если автомобиль не будет использоваться несколько месяцев:

- Вымойте автомобиль и нанесите воск.
- Очистите и защитите резиновые уплотнители.
- Заменить моторное масло.
- Слейте жидкость из бачка стеклоомывателя.

- Проверьте наличие в охлаждающей жидкости антикоррозионной присадки.
- Доведите давление в шинах до значения, указанного для полной загрузки.
- Оставьте автомобиль в сухом и хорошо проветриваемом месте. Включите первую передачу или задний ход или установите селектор передач в положение P. Исключите возможность самопроизвольного начала движения автомобиля.
- Не включайте стояночный тормоз,
- Закройте все двери и заблокируйте замки.
- Отсоедините провод от отрицательного полюсного вывода аккумулятора. Убедитесь, что все системы, включая противоугонную, отключены.
- Закройте капот.

### Ввод в эксплуатацию

Когда вы захотите снова воспользоваться автомобилем:

- Подключите провод к отрицательному полюсному выводу аккумулятора. Выполните инициализацию электрических стеклоподъемников.
- Проверьте давление воздуха в шинах.
- Заполните бачок стеклоомывателя.
- Проверьте уровень моторного масла и его состояние.
- Проверьте уровень охлаждающей жидкости.
- При необходимости установите на место номерной знак.

## Проверка автомобиля

### Выполнение работ



#### **⚠ Предупреждение**

Проверки в моторном отсеке можно выполнять только при выключенном зажигании.

Вентилятор радиатора может заработать даже при выключенном зажигании.

**⚠ Опасность**

В системе зажигания используется высокое напряжение. Не касайтесь элементов системы.

**Капот****Открытие**

Потяните за рычаг фиксатора.



Сдвиньте ручку замка влево и откройте капот.

**⚠ Предупреждение**

Если двигатель еще не остыл, следует прикасаться только к шумоизоляции капота и упору.

Воздухозаборник  $\varnothing$  149.



Установите упор капота.

**Закрывание**

Чтобы закрыть крышку капота:

1. Прежде чем закрыть капот, следует убедиться, что все пробки наливных горловин установлены и плотно закручены. Приподнимите крышку капота, чтобы разгрузить упор. Выведите упор из гнезда на внутренней стороне крышки капота и

уложите его на место. Упор должен сложиться с характерным щелчком, свидетельствующим, что он встал на свое место.

2. Медленно опустите крышку капота на высоту около 30 см, после чего отпустите ее, чтобы при закрывании сработал замок. Убедитесь, что капот закрыт, и при необходимости повторите процедуру.

#### **⚠ Предупреждение**

Обязательно соблюдайте следующие меры предосторожности:

- Перед началом движения потяните за передний край капота и убедитесь, что капот закрыт.
- Запрещается тянуть за ручку отпирания капота во время движения автомобиля.

- Запрещается движение автомобиля с открытым капотом. Открытый капот закрывает обзор водителю.
- При движении с открытым капотом возможно столкновение с причинением вреда автомобилю или другому имуществу, травмы или даже смерти.
- Прежде чем закрыть крышку капота, необходимо сложить упор.

## Общий вид моторного отсека

Дизельный двигатель 2.8 л DURAMAX

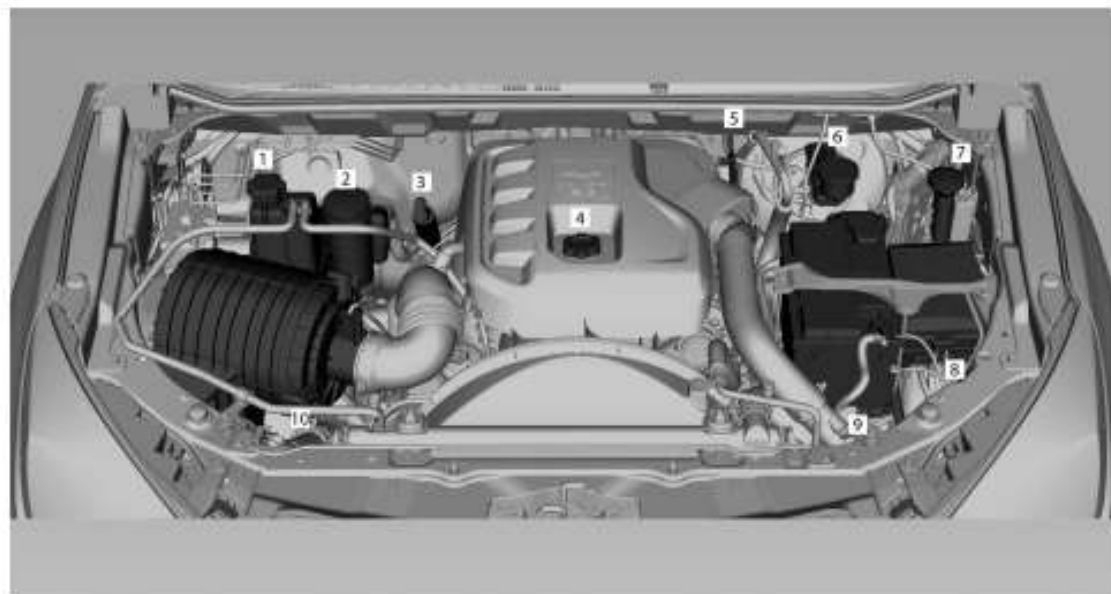

- 
- |    |  |     |
|----|--|-----|
| 1  | Охлаждающая жидкость двигателя .....                                 | 198 |
| 2  | Рабочая жидкость гидроусилителя рулевого управления .....            | 201 |
| 3  | Щуп для проверки уровня масла в автоматической коробке передач ..... | 197 |
| 4  | Моторное масло .....   | 196 |
| 5  | Щуп для проверки уровня масла в двигателе .....                      | 196 |
| 6  | Тормозная жидкость .....   | 202 |
| 7  | Жидкость омывателя .....   | 202 |
| 8  | Блок предохранителей в моторном отсеке .....                         | 216 |
| 9  | Аккумуляторная батарея ..  | 203 |
| 10 | Воздушный фильтр двигателя .....                                     | 198 |

## Бензиновый двигатель V6 3.6 л VVT

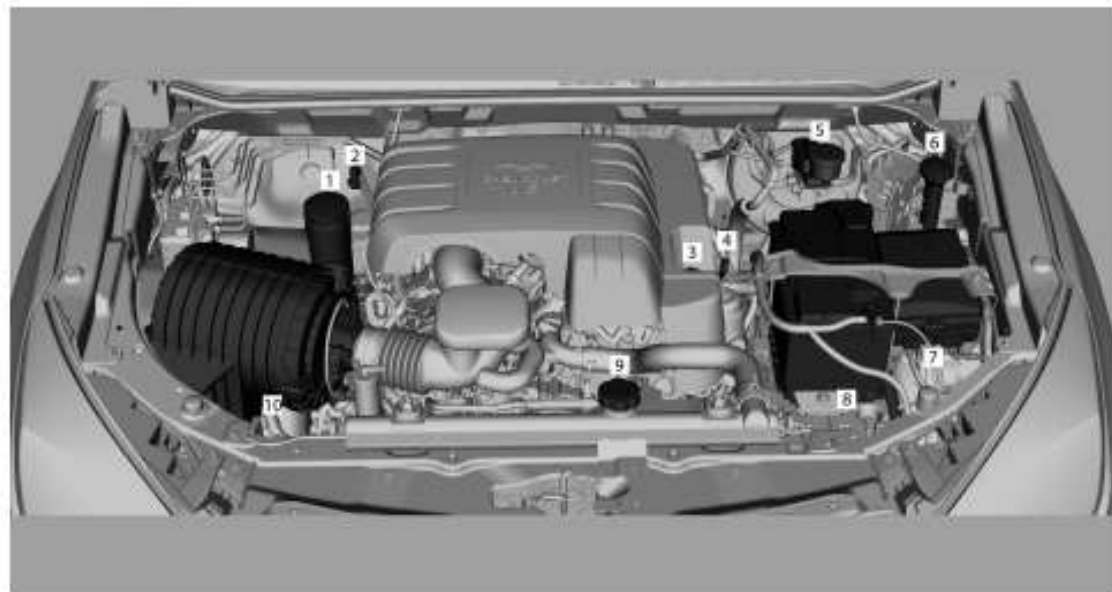

- |    |  |     |
|----|--|-----|
| 1  | Рабочая жидкость гидроусилителя рулевого управления .....            | 201 |
| 2  | Щуп для проверки уровня масла в автоматической коробке передач ..... | 197 |
| 3  | Моторное масло .....   | 196 |
| 4  | Щуп для проверки уровня масла в двигателе .....                      | 196 |
| 5  | Тормозная жидкость .....   | 202 |
| 6  | Жидкость омывателя .....   | 202 |
| 7  | Блок предохранителей в моторном отсеке .....                         | 216 |
| 8  | Аккумуляторная батарея ..  | 203 |
| 9  | Охлаждающая жидкость двигателя .....                                 | 198 |
| 10 | Воздушный фильтр двигателя .....                                     | 198 |

## Моторное масло

Следует регулярно проверять уровень моторного масла во избежание выхода двигателя из строя. Убедитесь, что используется правильный тип масла. Рекомендуемые жидкости и масла  $\Phi$  261.

Проверку следует производить, остановив автомобиль на ровной поверхности. Двигатель должен быть прогрет до рабочей температуры и выключен не менее, чем за 10 минут до проверки.

Выньте щуп, протрите его, вставьте до упора на ручке, поверните на пол-оборота, затем снова выньте и посмотрите уровень масла.

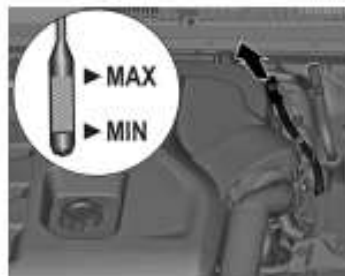

Для дизельных двигателей.

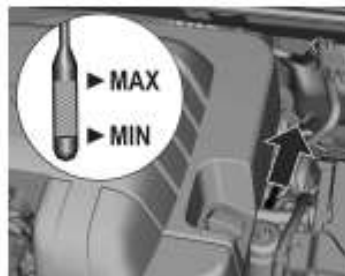

Для бензиновых двигателей.

Если уровень моторного масла опустился до отметки **MIN**, долейте масло, доведя его уровень до рабочего.



Для дизельных двигателей.



Для бензиновых двигателей.  
Убедитесь, что используется правильный тип масла. Рекомендуемые жидкости и масла  $\Phi$  261.  
Уровень моторного масла не должен превышать отметку **MAX** на масляном щупе.

#### Внимание

Излишки масла необходимо слить или откачать.

Объемы  $\Phi$  272.

#### ⚠ Предупреждение

Моторное масло является ядовитой жидкостью и при проглатывании может вызвать отравление или смерть.

Храните вне досягаемости детей.

Избегайте регулярного или длительного контакта моторного масла с кожей.

Открытые участки кожи промойте мылом и водой или специальным очистителем.

В процессе слива моторного масла будьте очень осторожны, поскольку оно может быть горячим и причинить ожоги!

#### Жидкость для автоматической коробки передач

Самостоятельно проверяйте уровень масла в автоматической коробке передач во избежание выхода ее из строя. Убедитесь, что

используется правильный тип масла. Рекомендуемые жидкости и масла  $\varnothing$  261.

Во время проверки автомобиль должен быть установлен на ровной площадке, селектор установлен в положение "P" (парковка), двигатель должен работать.

Разблокируйте щуп и выньте его, затем протрите, вставьте до упора на ручке, снова выньте и определите уровень масла.

Вставьте щуп до упора на ручке и зафиксируйте, нажав на рычаг.



Чтобы проверить уровень масла в автоматической коробке передач, выньте щуп, протрите его и снова вставьте на место до упора на ручке. Выньте щуп и посмотрите уровень масла.

На масляном щупе автоматической коробки передач имеется два контрольных участка:

- **COLD** (холодное)
- **HOT** (горячее)

Если масло в автоматической коробке передач холодное, его след на щупе должен заканчиваться на участке рядом со словом **COLD**.

Если проверка уровня выполняется вскоре после остановки двигателя, масло в коробке будет горячим, поэтому его след на щупе должен заканчиваться на участке рядом со словом **HOT**.

## Воздушный фильтр двигателя

Замену следует проводить в сервисном центре Chevrolet.

## Охлаждающая жидкость двигателя

### Замена охлаждающей жидкости

В систему охлаждения двигателя залита жидкость с длительным сроком эксплуатации, в состав которой входит этиленгликоль, снижающий температуру замерзания охлаждающей жидкости, повышающий температуру кипения и защищающий систему от коррозии.

#### Предупреждение

Перед тем как снять крышку расширительного бачка, дайте двигателю остыть. Скручивайте пробку медленно, чтобы stráвить давление в системе.

## Уровень охлаждающей жидкости

### Внимание

Низкий уровень охлаждающей жидкости может привести к повреждению двигателя.



Если двигатель холодный, уровень охлаждающей жидкости должен быть примерно на 2,5 см выше заправочной метки. Если уровень низкий, долейте охлаждающую жидкость.

Для заправки следует использовать смесь из дистиллированной воды и рекомендованного антифриза. Плотно закройте крышку. Для проверки концентрации антифриза и устранения причины утечки охлаждающей жидкости следует обратиться к дилеру Chevrolet.

### Предпусковой подогреватель

Предпусковой подогреватель охлаждающей жидкости облегчает пуск двигателя и снижает расход топлива во время прогрева двигателя в холодную погоду, т. е. при температуре  $-18^{\circ}\text{C}$  ( $0^{\circ}\text{F}$ ) или ниже. Если автомобиль оснащен предпусковым подогревателем охлаждающей жидкости, его необходимо подключать к сети не менее чем за четыре часа до пуска двигателя.

Данный автомобиль оснащен гнездом предпускового подогревателя двигателя. Чтобы воспользоваться подогревателем, необходимо подключить силовой провод к разъему на автомобиле и к розетке электрической сети напряжением 230 В пе-

ременного тока. Чтобы воспользоваться предпусковым подогревателем охлаждающей жидкости:

1. Убедитесь, что двигатель заглушен (не работает), а автомобиль поставлен на стояночный тормоз.
2. Откройте крышку капота. Разъем расположен рядом с бачком тормозной жидкости в моторном отсеке со стороны водителя на автомобилях с дизельным двигателем, а на автомобилях с двигателем V6 — в моторном отсеке со стороны пассажира, как показано на иллюстрации.

3. Вставьте вилку на другом конце провода в заземленную розетку переменного тока бытовой электросети (230 В переменного тока).
4. Перед пуском двигателя следует обязательно отключить и убрать провод, чтобы его не наматало на вращающиеся детали двигателя. В противном случае он может быть поврежден.

Время, в течение которого подогреватель должен оставаться подключенным к сети, зависит от нескольких факторов. Проконсультируйтесь с дилером по вопросу о том, как добиться наилучшего результата.

## Вентилятор охлаждения двигателя

Если подтекания не обнаружены, проверьте работу вентилятора радиатора. На автомобилях с бензиновым двигателем вентилятор имеет собственный электродвига-

тель, а на автомобилях с дизельным двигателем его привод осуществляется от коленчатого вала двигателя. Если автомобиль оснащен дизельным двигателем, вентилятор радиатора будет работать только при включенном двигателе. При перегреве бензинового двигателя вентилятор радиатора должен включаться автоматически. Если вентилятор не включается, требуется выполнить ремонт. Выключите двигатель. Если причина неисправности не выявлена, а уровень охлаждающей жидкости не доходит до отметки максимума, долейте в расширительный бачок раствор из питьевой воды и присадки для радиатора ACDelco (оранжевого цвета с увеличенным ресурсом), смешанных в пропорции 50 % на 50%. Когда уровень охлаждающей жидкости будет доведен до максимальной отметки, запустите двигатель. Если горит сигнализатор перегрева, обратитесь за помощью к дилеру Chevrolet.

### Внимание

Вентиляторы и другие вращающиеся детали двигателя могут стать причиной серьезного травмирования. Следите за тем, чтобы ваши руки и одежда оставались как можно дальше от них, если двигатель работает.

### Внимание

- Жидкость в системе охлаждения может иметь очень высокую температуру и даже переходить в парообразное состояние, поэтому ее попадание на кожу может стать причиной серьезных ожогов. Жидкость в системе охлаждения находится под давлением, поэтому даже при частичном открывании пробки

расширительного бачка (дизельный двигатель) или радиатора (бензиновый двигатель) пары могут вырываться с высокой скоростью. Запрещается открывать пробку расширительного бачка (дизельный двигатель) или радиатора (бензиновый двигатель), если двигатель или система охлаждения еще не остыли. При необходимости можно слегка открутить пробку расширительного бачка (дизельный двигатель) или радиатора (бензиновый двигатель) и дождаться, пока двигатель не остынет.

- Охлаждающая жидкость с длительным сроком эксплуатации является ядовитой, поэтому с ней следует обращаться крайне осторожно.

#### Примечание

Чтобы не допустить повреждения автомобиля и облегчить процесс пуска перегретого бензинового двигателя (в результате испаре-

ния топлива), система вентиляции картера может включиться на некоторое время даже после остановки автомобиля в зависимости от температуры воздуха и самого двигателя.

При включении дизельного двигателя после длительного простоя, особенно в холодную погоду, вентилятор может включиться на несколько секунд. Такое поведение является нормальным: вентилятор отключится через несколько секунд и затем будет включаться только при необходимости.

## Рабочая жидкость усилителя рулевого управления



Уровень рабочей жидкости гидроусилителя рулевого управления должен находиться между метками **MIN** и **MAX**.

Если уровень жидкости слишком низкий или слишком высокий, обратитесь за помощью к дилеру Chevrolet.

**Внимание**

Даже очень небольшое загрязнение может привести к выходу из строя или к ненадлежащей работе системы рулевого управления.

Не допускайте попадания грязи на внутреннюю сторону крышки бачка, на щуп или в сам бачок.

**Жидкость омывателя**

Залейте чистую воду, смешанную с соответствующим количеством жидкости стеклоомывателя.

Чтобы заправить жидкость в бачок омывателя:

- Используйте только уже готовые жидкости.
- Использование водопроводной воды не допускается. Минеральные вещества, содержащиеся в водопроводной воде, могут закупоривать трубопроводы омывателя лобового стекла.
- Если температура воздуха может опуститься ниже ноля, используйте незамерзающую жидкость омывателя.

**Тормозная система**

При минимальной толщине накладок тормозных колодок во время торможения слышно визжание.

Можно продолжать движение, но постарайтесь как можно скорее заменить тормозные накладки.

После установки новых тормозных колодок, первые несколько поездок избегайте резких торможений.

**Тормозная жидкость****⚠ Предупреждение**

Тормозная жидкость ядовита и вызывает коррозию. Постарайтесь, чтобы она не попала в глаза, на кожу, одежду и на окрашенные поверхности.

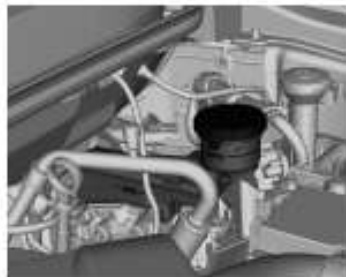

Уровень тормозной жидкости должен быть между отметками **MIN** и **MAX**.

При ее доливке обеспечьте условия максимальной чистоты, т.к. при загрязнении тормозной жидкости

возможны неполадки тормозной системы. Обратитесь к дилеру Chevrolet, чтобы устранить причину утечки тормозной жидкости.

Используйте тормозную жидкость только разрешенных для данного автомобиля типа, жидкость для тормозной системы и сцепления ◊ 261.

## Аккумуляторная батарея

Аккумуляторной батарее автомобиля не требуется обслуживание, при условии что стилем езды обеспечивается ее достаточная подзарядка. При поездках на небольшое расстояние и частых запусках двигателя возможна разрядка аккумуляторной батареи. Старайтесь не использовать дополнительные электрические приборы без необходимости.



Аккумуляторные батареи следует сдавать в специализированные пункты утилизации.

При простое автомобиля более 4 недель аккумуляторная батарея может разрядиться. Снимите зажим с минусового контакта аккумуляторной батареи автомобиля.

Перед тем как приступить к подключению и отключению контактов аккумулятора, убедитесь, что зажигание выключено.

### ⚠ Предупреждение

Во избежание взрыва не располагайте рядом с аккумулятором горячие предметы. Взрыв аккумулятора может привести к по-

вреждению автомобиля, а также чреват опасностью серьезной травмы или смерти.

Постарайтесь, чтобы она не попала в глаза, на кожу, одежду и на окрашенные поверхности. В электролите содержится серная кислота, которая при прямом контакте может стать причиной травмы или повреждения. В случае попадания электролита на кожу немедленно промойте пораженный участок водой и обратитесь за медицинской помощью.

Храните аккумулятор в недоступном для детей месте.

Не наклоняйте открытый аккумулятор.

Защита от разрядки аккумуляторной батареи ◊ 111.

## Дизельный топливный фильтр

Слейте воду из отстойника фильтра дизельного топлива, если на дисплее информационного центра водителя отображается сообщение "Обнаружена вода в топливе. Обратитесь в сервис", а также при каждой замене моторного масла в следующем порядке:

- Заглушите двигатель и выключите зажигание.
- Установить емкость под корпусом фильтра.
- Открутите пробку сливного отверстия, расположенного в днище корпуса фильтра, вращая ее по часовой стрелке, чтобы слить воду. Можно считать, что вода из фильтра слита, как только из сливного отверстия начнет вытекать дизельное топливо.

- Установите пробку на место, вращая ее против часовой стрелки. Затяните пробку так, чтобы не было никаких подтеканий.
- Поверните ключ зажигания в положение "ВКЛ", выждите 5 секунд, затем поверните ключ в положение "БЛОКИРОВКА" или "ВЫКЛ".

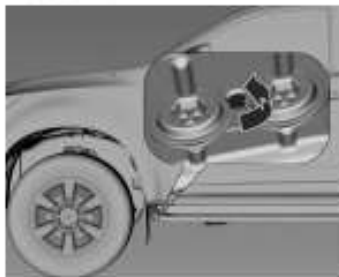

## Удаление воздуха из дизельной топливной системы

Если из бака израсходовано все топливо, то после заправки не менее 2 литров дизельного топлива автомобиль следует расположить горизонтально и удалить воздух из топливной системы. Включите зажигание трижды, по 15 секунд каждый раз. Затем запустите двигатель не более чем на 40 секунд. Повторите эту процедуру, выждав не менее 5 секунд. Если двигатель не запускается, обратитесь за помощью к дилеру Chevrolet.

## Замена щеток стеклоочистителя

Правильная работа стеклоочистителей ветрового стекла очень важна для четкого обзора сквозь лобовое стекло и для безопасного вождения автомобиля. Регулярно проверяйте состояние щеток стеклоочистителя. Следует заменять жесткие, хрупкие или треснувшие

щетки стеклоочистителей или щетки, которые размазывают грязь по ветровому стеклу.

Постороннее вещество на ветровом стекле или на щетках стеклоочистителей снижает эффективность стеклоочистителей. Если щетки стеклоочистителей не очищают стекло, необходимо одновременно очистить ветровое стекло и щетки стеклоочистителей хорошим чистящим или моющим средством. Тщательно промойте их водой.

При необходимости повторите процесс. Удалить со стекла следы силикона невозможно. Поэтому запрещается наносить силикон на ветровое стекло автомобиля – он создает полосы на ветровом стекле, затрудняющие обзор для водителя.

Не используйте растворители, бензин, керосин или разбавитель краски для чистки стеклоочистителей. Они являются агрессивными веществами и могут повредить щетки и окрашенные поверхности.

### Щетка переднего стеклоочистителя

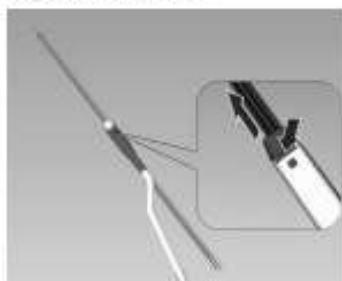

1. Возьмитесь за рычаг стеклоочистителя и поднимите стеклоочиститель.
2. Нажмите верхнюю кнопку, показанную на рисунке, и снимите щетку.

### Щетка заднего стеклоочистителя

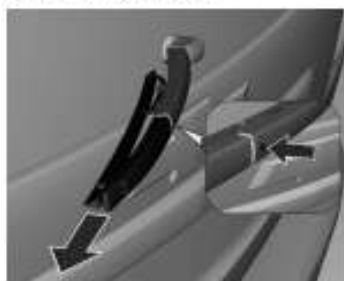

1. Возьмитесь за рычаг стеклоочистителя и поднимите стеклоочиститель.
2. Нажмите верхнюю кнопку, показанную на рисунке, и снимите щетку.

## Замена ламп

Выключите зажигание и переведите соответствующий выключатель в выключенное положение.

Новую лампу держите только за цоколь. Не трогайте стеклянную колбу лампы голыми руками.

Для замены используйте только лампы того же типа.

Замену ламп фар следует производить в отсеке двигателя.

Значение	Мощность, Вт
салон	10
Плафон индивидуального освещения (спереди)	5
Плафон индивидуального освещения (сзади)	10
Багажное отделение	5
Солнцезащитный козырек	2,1
Дальний свет	55

Значение	Мощность, Вт
Ближний свет	55
Противотуманная фара	55
Задний фонарь: стоп-сигнал	21
Задний фонарь: стояночный огонь	5
Фара	5
Задний противотуманный фонарь	21
Подсветка номерного знака	5
Фонарь заднего хода	21
Указатель поворота	21

### Примечание

После сильного дождя или мойки рассеиватели фар и задних фонарей могут запотеть.

Причиной является разница температур внутри и снаружи светового прибора.

Это явление схоже с конденсацией влаги на окнах внутри автомобиля во время дождя и не свидетельствует о наличии неисправности.

В случае попадания воды в электрическую цепь лампы накаливания следует обратиться к дилеру Chevrolet для проведения проверки.

## Галогенные фары

### Фары ближнего и дальнего света



## 1. Модель А

Поверните левую крышку против часовой стрелки, чтобы снять ее.

Чтобы открыть правую крышку, отогните нижнюю защелку наружу.

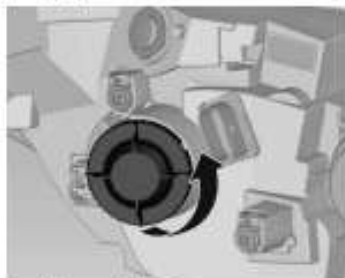

## Модель В

Для крепления лампы дальнего света используется другой механизм.

Поверните правую крышку против часовой стрелки, чтобы снять ее.



## 2. Модель А

Чтобы снять левую крышку, отогните две верхние защелки и затем нижнюю.

Чтобы снять правую лампу, достаточно просто вытянуть ее за патрон.



## Модель В

Сожмите пружину фиксатора, освободите ее и откиньте в сторону.



## 3. Модель А

Извлеките лампу из корпуса фары и замените на новую.



## Модель В

Извлеките лампу из корпуса фары и замените на новую.

4. При установке новой лампы вставьте ее лепестки в прорези отражателя.
5. Закрепите лампу пружинным зажимом.
6. Установите крышку на место и зафиксируйте.

## Габаритные фонари



1. Снимите защитную крышку.



2. Выньте патрон лампы габаритного фонаря из отражателя.
3. Отсоедините разъем от лампы.



4. Извлеките лампу из гнезда.
5. Вставьте новую лампу.
6. Подключите разъем к лампе.
7. Вставьте патрон в отражатель.
8. Установите и закройте защитный чехол фары.

### Передние указатели поворота

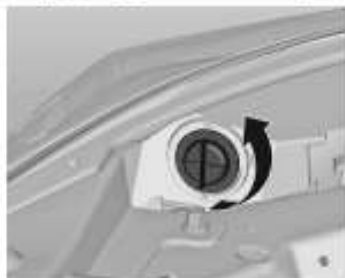

1. Поверните патрон лампы против часовой стрелки и освободите его.



2. Слегка надавите на лампу, поверните ее против часовой стрелки и извлеките из патрона.
3. Вставьте новый патрон в отражатель и поверните его по часовой стрелке, чтобы зафиксировать.

### Указатели поворота в наружных зеркалах заднего вида

Обратитесь к дилеру Chevrolet, чтобы заменить лампы указателей поворота.

### Противотуманная фара

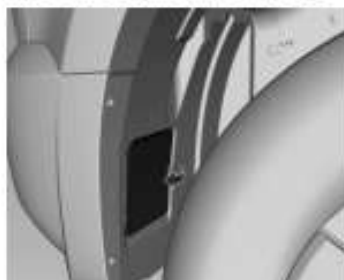

1. Снимите крышку.



2. Поверните патрон лампы по часовой стрелке и освободите его.



3. Извлеките лампу и замените ее.  
4. Вставьте патрон в отражатель и поверните его по часовой стрелке, чтобы зафиксировать.

## Задние фонари

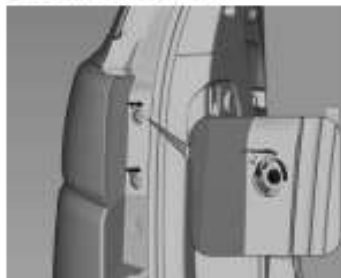

1. Откройте заглушки и выкрутите оба винта.

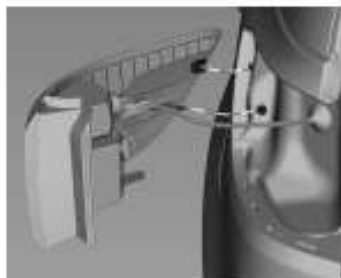

2. Снимите задний фонарь, потянув его на себя. Отсоедините электрический разъем.

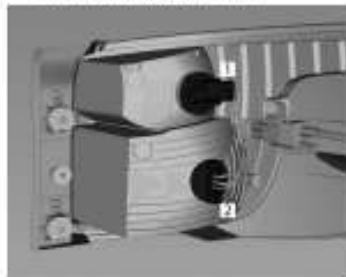

3. Указатель поворота (1)  
Задний габаритный огонь /  
стоп-сигнал (2)

Если в фонаре используются светодиодные элементы, следует заменить фонарь (1). Замену заднего фонаря/стоп-сигнала следует проводить в сервисном центре Chevrolet.

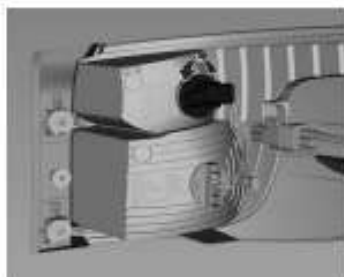

4. Поверните патрон лампы, подлежащей замене, против часовой стрелки.

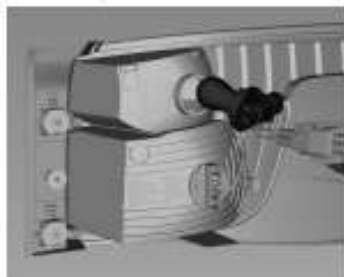

5. Извлеките патрон лампы. Слегка надавите на лампу, поверните ее против часовой стрелки и извлеките из патрона.
6. Вставьте лампу в патрон. Вставьте патрон с лампой в задний фонарь, подключите разъем и закрепите патрон. Установите задний фонарь на кузов и затяните винты крепления. Закройте заглушки винтов.
7. Включить зажигание, включить освещение и проверить все лампы.

### Задние фонари на двери багажного отделения

1. Откройте заднюю дверь багажного отделения.



2. Снимите крышку.

Задний фонарь/стоп-сигнал

Замену светодиодного заднего фонаря/стоп-сигнала следует проводить в сервисном центре Chevrolet.



3. Поверните патрон лампы, подлежащей замене, против часовой стрелки и извлеките его из фонаря.



4. Извлеките лампу из патрона. Слегка надавите на лампу, чтобы вставить ее в патрон.
5. Вставьте патрон с лампой в задний фонарь и подключите разъем. Закройте крышку и зафиксируйте ее.
6. Включить зажигание, включить освещение и проверить все лампы.

### Фонари на бампере



1. Открутите расположенный на обратной стороне бампера винт крепления фонаря и отсоедините электрический разъем.



2. Выкрутите оба винта, чтобы снять держатель лампы.



3. Задний противотуманный фонарь (1)

фонарь заднего хода (2)

4. Вставьте лампу в держатель и поверните ее. Прикрутите держатель на место. Установите задний фонарь на бампер и затяните винт крепления. Подключите электрический разъем.
5. Включить зажигание, включить освещение и проверить все лампы.

## Боковые указатели поворота

Заменять лампы в повторителях указателей поворота, встроенных в наружные зеркала заднего вида, следует на станции технического обслуживания дилера Chevrolet.

## Верхний центральный стоп-сигнал



Замену ламп следует выполнять на станции техобслуживания дилера Chevrolet.

## Освещение номерного знака



1. Вставьте отвертку в паз на корпусе фонаря слева, и надавите в сторону, чтобы сжать пружину.
2. Извлеките корпус фонаря, потянув его вниз (не тяните его за жгут проводов). Отсоедините жгут проводов и поверните патрон лампы против часовой стрелки, чтобы извлечь его.
3. Извлеките лампу из патрона и замените на новую.

4. Подключите электрический разъем, вставьте патрон в корпус фонаря и поверните по часовой стрелке.
5. Вставьте на место корпус фонаря и закрепите его, используя отвертку.

## Освещение салона

### Плафон внутреннего освещения, лампы для чтения

Замену ламп следует выполнять на станции техобслуживания дилера Chevrolet.

## Электрооборудование

### Предохранители

Перегоревший предохранитель необходимо заменить на новый того же размера и номинала.

В автомобиле имеется два блока плавких предохранителей:

- в левой передней части моторного отсека.
- в салоне, за вещевым отделением.

Основной блок предохранителей расположен в моторном отсеке и подключен к положительному полюсному выводу аккумуляторной батареи. При необходимости их замены обратитесь на станцию техобслуживания дилера Chevrolet.

Перед заменой предохранителя отключите выключатель защищаемой им цепи и выключите зажигание.

Дефектный предохранитель можно отличить по сгоревшей плавкой нити. Не производите замену пре-

дохранителя, пока не будет устранена причина, по которой он перегорел.

Защита некоторых функций обеспечивается несколькими предохранителями.

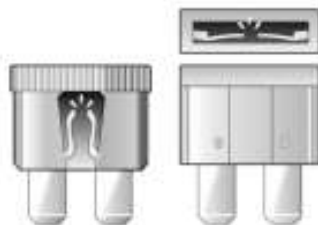

30040



30041

### Устройство для извлечения предохранителей

Устройство для извлечения предохранителей находится в блоке предохранителей в моторном отсеке.



30042



30043



30044

Для извлечения предохранителей различного типа захватите их съемником сверху или сбоку.

## Блок предохранителей в моторном отсеке



Блок предохранителей установлен в левой передней части моторного отсека.

Освободите защелку крышки, поднимите крышку вверх и снимите ее.

Некоторые указания, касающиеся блока плавких предохранителей, могут не относиться к вашему автомобилю. Сведения признаны точными на момент подготовки документа к печати. При осмотре

блока предохранителей обратите внимание на маркировочную табличку.

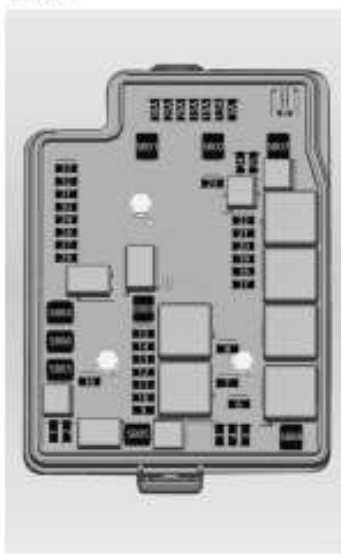

№ мини-предохранителя	Сила тока	Назначение
1	10 А	Муфта компрессора кондиционера
2	15 А	Блок управления кузовным оборудованием (6)
3	15 А	Резерв
4	10 А	Задний замок
5	15 А	Звуковой сигнал
6	15 А	Передняя противотуманная фара
7	10 А	Дальний свет, левый
8	10 А	Дальний свет, правый
9	10 А	Резерв
10	15 А	Реле трансмиссии (3)

№ мини-предохранителя	Сила тока	Назначение
11	20 А	Блок управления ЭСУД (1) дизельного двигателя
	15 А	
12	10 А	Реле трансмиссии (1)
13	10 А	Реле трансмиссии (2)
14	15 А	Реле трансмиссии (4)
15	15 А	Реле "ХОД/ПУСК"
16	15 А	Блок управления системой контроля тягового усилия

№ мини-предохранителя	Сила тока	Назначение
17	10 А	Блок управления раздаточной коробкой и корректор фар
18	10 А	Блок питания кондиционера и блок управления подушками безопасности
19	20 А	Топливный насос
20	5 А	Резерв
21	30 А	Обогрев заднего стекла
22	15 А	Обогрев наружных зеркал заднего вида
23	15 А	Дополнительный отопитель

№ мини-предохранителя	Сила тока	Назначение
24	20 А	Очиститель заднего стекла
25	10 А	Насос омывателей ветрового и заднего стекла
26	10 А	Система облегчения парковки задним ходом
27	5 А	Блок управления электронными системами кузова
28	–	–
29	30 А	Модуль ABS
30	10 А	Реле системы защиты от взлома
31	15 А	Блок управления электронными системами кузова

№ мини-предохранителя	Сила тока	Назначение
32	15 А	Блок управления двигателем (аккумуляторная батарея)
33	10 А	Общий, вкл.

№ предохранителя в монтажном блоке	Сила тока	Назначение
SB01	50 А	Насос модуля ABS
SB02	30 А	Блок управления раздаточной коробки (4x4)
SB03	60 А	Модуль свечей накаливания
SB04	20 А	Задняя розетка электропитания

№ предохранителя в монтажном блоке	Сила тока	Назначение
SB05	30 А	Электромагнитный клапан стартера
SB06	30 А	Передний стеклочиститель
SB07	30 А	Топливный подогреватель
SB07	40 А	Вентилятор охлаждения 1
SB08	50 А	Вентилятор охлаждения 2
SB09	30 А	Резерв

## Блок предохранителей в приборной панели

Блок предохранителей расположен за вещевым отделением в приборной панели.

1. Открыть вещевой ящик.



2. Сжать с боковых сторон вещевой ящик.



3. Потяните вещевое отделение до щелчка, затем извлеките его в направлении, показанном стрелкой.

Установите отделение в исходное положение в обратном порядке.

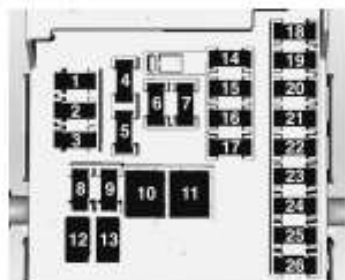

№	Сила тока	Назначение
F1 Мини-предохранитель	10 А	Автоматический режим системы отопления, вентиляции и кондиционирования
F2 Мини-предохранитель	30 А	Блок управления кузовным оборудованием (система отопления, вентиляции и кондиционирования)
F3 Мини-предохранитель	15 А	Блок управления кузовным оборудованием (5)
F4 Мини-предохранитель	20 А	Штепсельная розетка

№	Сила тока	Назначение	№	Сила тока	Назначение	№	Сила тока	Назначение
F5 Мини-предохранитель	2 А	Контактный шлейф подушки безопасности в рулевом колесе	F11 JCase	40 А	Задержка отключения питания дополнительного оборудования и 12 В питания дополнительного оборудования	F16 Мини-предохранитель	10 А	Комбинация приборов
F6 Мини-предохранитель	30 А	Электростеклоподъемник	F12 Мини-предохранитель	—	—	F17 Мини-предохранитель	20 А	Радиоприемник
F7 Мини-предохранитель	20 А	Штепсельная розетка	F13 Мини-предохранитель	—	—	F18 Мини-предохранитель	30 А	Вентилятор системы отопления, вентиляции и кондиционирования
F8 Мини-предохранитель	15 А	Блок управления кузовным оборудованием (2)	F14 Мини-предохранитель	7,5 А	Диагностическая колодка	F19 Мини-предохранитель	5 А	Наружные зеркала заднего вида
F9 Мини-предохранитель	15 А	Блок управления кузовным оборудованием (4)	F15 Мини-предохранитель	10 А	Блок управления подушками безопасности	F20 Мини-предохранитель	—	—
F10 JCase	30 А	Блок управления кузовным оборудованием (8)				F21 Мини-предохранитель	10 А	Блок управления системой отопления, вентиляции и кондиционирования

№	Сила тока	Назначение
F22 Мини-предохранитель	2 А	Замок зажигания
F23 Мини-предохранитель	15 А	Блок управления кузовным оборудованием (5)
F24 Мини-предохранитель	15 А	Блок управления кузовным оборудованием (3)
F25 Мини-предохранитель	20 А	Выключатель электростеклоподъемника
F26 Мини-предохранитель	30 А	Электропривод регулировки сиденья

## Автомобильный инструмент

### Инструмент

#### Автомобили с запасным колесом

Домкрат и инструмент хранятся в багажном отделении под крышкой на правой стенке.



Чтобы достать инструмент, необходимо отстегнуть ремень и извлечь домкрат.



В набор входят следующие инструменты:

- Четыре надставки для ручки домкрата.
- Домкрат.
- Колесный ключ.
- Отвертка (ствержень отвертки можно извлечь и перевернуть: с одного конца он плоский, с другого — крестообразный).
- Пассатижи.
- 2 ключа.

1. Откройте крышку.



2. С помощью отвертки соберите колесный ключ, надставки для ручки домкрата и ручку.
3. Вставьте плоский конец ручки домкрата под углом в отверстие в центре обивки пола багажного отделения и затем в направляющую канавку.



4. Вращайте колесный ключ против часовой стрелки, чтобы опустить запасное колесо на землю. Продолжайте вращать ключ, пока колесо не опустится настолько, чтобы его можно было извлечь из-под автомобиля.

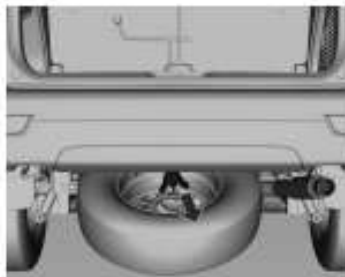
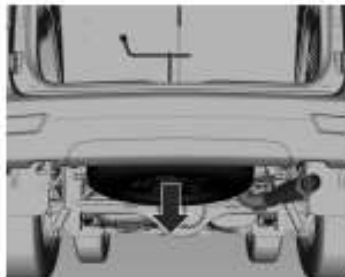

5. Немного опустив колесо, сложите фиксатор вдоль первого троса, чтобы его можно было вытянуть через отверстие в диске.

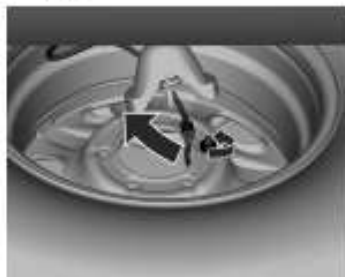

6. Скрутите гайку на диске с помощью колесного ключа, чтобы отсоединить второй трос. Снимите страховочный трос.
7. Аккуратно отложите в сторону замененное колесо и инструменты.
- Запасное колесо  $\diamond$  231.

## Колеса и шины

### Состояние шин и колесных дисков

При наезде на острые предметы возможно повреждение шины и колесного диска. Во время парковки не притирайтесь шинами к бордюру.

Регулярно проверяйте колеса на наличие повреждений. При повреждении или повышенном износе обратитесь за помощью к дилеру Chevrolet.

### Обозначение шин

Например, **245/70 R 16 111 S**

- 245** = ширина шины в мм  
**70** = отношение высота шины к ее ширине в %  
**3** = Тип: радиальный  
**RF** = Тип: RunFlat  
**16** = Диаметр колеса, дюймы  
**111** = Индекс грузоподъемности  
**S** = Кодовая буква скорости

Кодовая буква скорости:

- Q** = до 160 км/ч  
**S** = до 180 км/ч  
**T** = до 190 км/ч  
**H** = до 210 км/ч  
**V** = до 240 км/ч  
**W** = до 270 км/ч

### Давление в шинах

Проверяйте давление в холодных шинах не реже одного раза в 14 дней и перед каждой дальней поездкой. Давление воздуха также следует проверять в запасном колесе.



Давление в шинах указано на стр. 273 и в табличке, расположенной на раме правой передней двери.

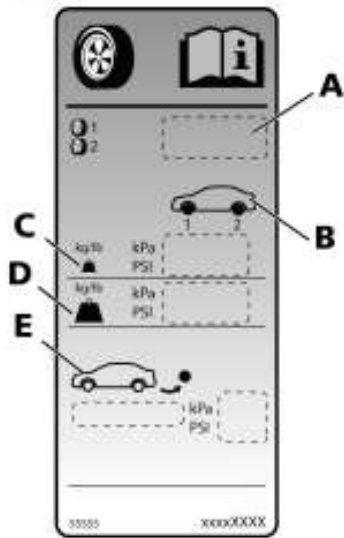

- A. Технические характеристики шин.
- B. Место установки шины.
- C. При обычной загрузке (до 3 человек).
- D. При полной загрузке (5 человек + багаж).
- E. Сведения о шине запасного колеса.

Давление указано для холодных шин.

Шину запасного колеса всегда накачивайте до давления для полностью нагруженного автомобиля.

При неправильном давлении в шинах снижается безопасность, ухудшаются управляемость автомобиля и плавность хода, увеличивается расход топлива и износ шин.

#### **⚠ Предупреждение**

Чрезмерно низкое давление может привести к сильному нагреву шин и их внутренним по-

вреждениям, способным вызвать расслоение протектора, а на высокой скорости даже разрыв шины.

### **Глубина протектора**

Регулярно проверяйте глубину рисунка протектора.

Шины необходимо заменять на новые при износе протектора до высоты 1,6 мм.



Установленной правилами минимальной глубине рисунка протектора (1,6 мм) соответствует появление индикаторов износа (TWI). Места индикаторов отмечены на боковине покрышки.

Если износ передних шин больше износа задних шин, следует периодически менять колеса местами. Проследите, чтобы направление вращения колес при этом не изменилось.

Старение шин происходит даже в том случае, если они не используются. Рекомендуется заменять шины каждые 6 лет.

## Направление вращения шин

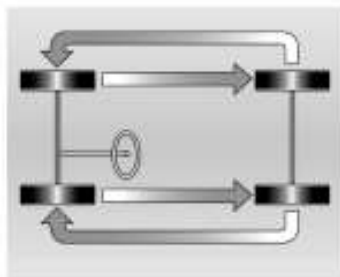

На шины передних и задних колес действуют разные силы, поэтому они изнашиваются по-разному. Износ шин может привести к потере устойчивости автомобиля.

Чтобы не допустить этого, следует переставлять колеса через каждые 10000 км. Перестановку необходимо проводить по схеме, показанной на иллюстрации.

По результатам проверки дилер Chevrolet предоставляет клиенту полный отчет о состоянии шин.

### Внимание

- С течением времени резина, из которой изготовлены шины, стареет и теряет свои первоначальные свойства. Это касается и запасного колеса, даже если оно не используется.
- На процесс старения шин влияет множество факторов, в том числе температура, нагрузка и давление.
- Необходимо регулярно посещать сервисный центр для проведения комплексной оценки состояния шин.
- Если запасное колесо не использовалось в течение 6 лет, использовать его допускается только в самом крайнем случае. При этом следует двигаться с низкой скоростью.

### Замена шин

При выявлении порезов, вздутий на боковинах или иных дефектов шину необходимо заменить на новую.



Шины также подлежат обязательной замене при износе протектора до высоты 1,6 мм. На иллюстрации показано, как измерить высоту протектора.

#### Внимание

- Высота протектора должна быть не менее 1,6 мм. Место расположения индикаторов износа показано на боковине шины аббревиатурой TWI (от англ. Tread Wear Indicators — индикатор износа протектора).
- Если протектор изношен, риск аквапланирования и заноса автомобиля значительно возрастает.

#### Примечание

Для замены следует использовать шины того же изготовителя и типоразмера. Рекомендуется одновременно заменять шины на обоих колесах одного моста.

### Изменение размера шин и колес

При использовании шин, отличающихся по размеру от установленных на заводе, может потребоваться перепрограммировать спи-

дометр, изменить номинальное значение давления воздуха в шинах и внести другие изменения.

После установки шин другого размера замените табличку, содержащую сведения о давлении воздуха в шинах на новую.

#### ⚠ Предупреждение

Установка неподходящих шин или дисков может стать причиной аварии. Ремонт возникших в результате этого повреждений не будет являться гарантийным.

#### ⚠ Предупреждение

Не используйте шины и колесные диски, отличающиеся по размеру и типу от первоначально установленных на автомобиле. Это может отрицательно сказаться на безопасности и эксплуатационных характеристиках автомобиля. Это также может привести к потере

управления или опрокидыванию с причинением серьезных травм. При замене шин следите за тем, чтобы все четыре устанавливаемых шины и диска имели одинаковые размер, тип, высоту протектора, производителя и допустимую нагрузку. Использование шин другого размера или типа может серьезно ухудшить плавность хода, управляемость, дорожный просвет, тормозной путь, зазор между кузовом и колесом и отразиться на показаниях спидометра.

### Колпаки колес

Необходимо использовать колесные колпаки и шины, предписанные изготовителем для соответствующего автомобиля и удовлетворяющие всем требованиям к данному сочетанию колесных дисков и шин.

При использовании колесных колпаков и шин, не предписанных изготовителем, шины не будут иметь усиленной боковины.

Колесные колпаки не должны мешать охлаждению тормоза.

#### **⚠ Предупреждение**

Использование неподходящих колесных колпаков и шин может стать причиной внезапной потери давления и, как следствие, дорожно-транспортного происшествия.

### Смена колеса

Выполните следующие подготовительные работы и соблюдайте следующие указания:

- Припаркуйте автомобиль в безопасном месте на ровной, прочной и нескользкой поверхности.
- Нажмите кнопку **⚠**.



Прокол шины	Место установки противооткатного упора	
Спереди	Левая сторона	За правым задним колесом
	Правая сторона	За левым задним колесом
Сзади	Левая сторона	Перед передним правым колесом
	Правая сторона	Перед передним левым колесом

- Включите стояночный тормоз, включите первую передачу, передачу заднего хода или установите переключатель передач в положение Р.
- Достаньте запасное колесо  $\varnothing$  231.
- Не следует заменять одновременно более одного колеса.

- Используйте домкрат только для замены колеса в случае прокола, но не для замены летних шин зимними, или наоборот.
  - При нахождении автомобиля на мягком грунте подложите под домкрат прочную доску (толщиной не более 1 см).
  - В вывешенном автомобиле не должно быть людей или животных.
  - Не влезайте под поднятый на домкрате автомобиль.
  - Не заводите двигатель на поднятом автомобиле.
  - Очистите гайки крепления колеса и резьбу, прежде чем устанавливать колесо.
1. Снимите колпак, закрывающий ступицу. Для этого вставьте плоский конец колесного ключа в одно из углублений и подденьте колпак, используя ключ в качестве рычага. Для защиты легкосплавного диска между ключом и диском положите мягкую ткань.



2. Вращая колесный ключ против часовой стрелки, ослабьте все гайки крепления колеса. Не сручивайте гайки полностью.

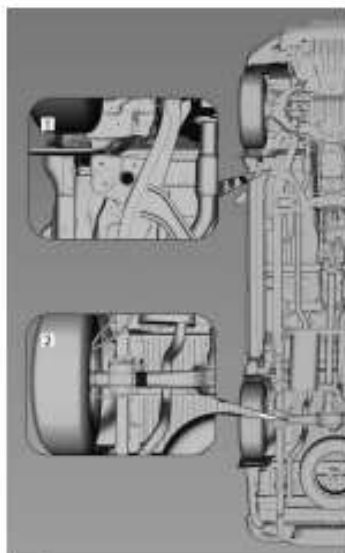

Если домкрат устанавливается под переднее колесо, подведите его лапу под площадку 1.

Если домкрат устанавливается под заднее колесо, подведите его лапу под задний мост 2.

#### ⚠ Опасность

Работать под автомобилем, вывешенным с помощью домкрата, опасно. Если автомобиль соскользнет с домкрата, вы можете пострадать (вплоть до летального исхода). Не подлезайте под автомобиль, вывешенный только с помощью домкрата.

3. Домкрат должен устанавливаться строго в тех местах, которые предусмотрены изготовителем.

#### ⚠ Предупреждение

Неправильная установка домкрата может повредить кузов и даже привести к падению автомобиля. Чтобы избежать травмирования и повреждения авто-

мобиля, лапу домкрата необходимо устанавливать строго на предусмотренных для нее местах.

#### Вывешивание переднего колеса





Если проколота шина переднего колеса, домкрат следует установить за колесной аркой под специально предусмотренной для этого площадкой на раме.

**Вывешивание заднего колеса**

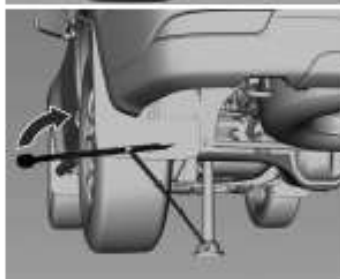
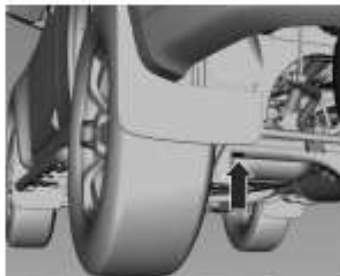

Если проколота шина заднего колеса, домкрат следует установить под задний мост как можно ближе к стойке амортизатора.

4. Устанавливая домкрат под задним мостом, следите за тем, чтобы прорезь на лапе домкрата точно попала на мост. Установите ручку домкрата и, следя за положением домкрата, вращайте ее, пока колесо не оторвется от земли.
5. Скрутите гайки крепления колеса.
6. Снимите колесо с проколотой шиной.
7. Очистите от ржавчины и грязи болты крепления колеса, сопрягаемые поверхности и запасное колесо.
8. Установите запасное колесо.

#### **⚠ Опасность**

Запрещается смазывать болты и гайки маслом или пластичными смазками, так как это может привести к их самоотвинчиванию. Колесо может отсоединиться и стать причиной ДТП с тяжелыми последствиями.

9. Накрутите гайки и затяните их рукой, чтобы прижать привалочную поверхность диска колеса к ступице.
10. Опустите автомобиль на землю, вращая ключ против часовой стрелки.

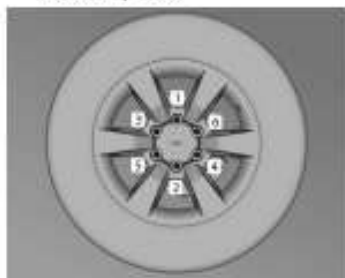

11. Затяните колесные гайки крест-накрест (1, 2, 3, 4, 5, 6).  
Момент затяжки 140 Нм.
12. Перед установкой колесного колпака совместите предусмотренное в нем отверстие для вентиля с вентилям шины.

Установите на место колпак ступицы, если автомобиль укомплектован штампованными дисками. Установите колпак на диск и слегка постучите по нему, чтобы он не выступал. Установить колпак можно только одним способом. Совместите выступ на колпаке с углублением на диске.

13. Уберите замененное колесо и комплект инструментов  $\varnothing$  221.
14. Как можно скорее проверьте давление в шине установленного колеса и момент затяжки колесных гаек.

Замените или отремонтируйте неисправную шину.

## Запасное колесо

В зависимости от размера запасного колеса по сравнению с другими установленными на автомобиле колесами и действующих в стране правил оно может классифицироваться как временное запасное колесо.

Запасное колесо имеет стальной диск.

Запасное колесо не должно быть меньше других колес, в противном случае, а также если на других колесах установлены зимние шины, это может ухудшить управляемость автомобиля. Замените дефектную шину как можно быстрее.

Запасное колесо хранится под днищем багажного отделения автомобиля.

Разрешается устанавливать только одно временное запасное колесо. Не превышайте скорость 80 км/час. Повороты проходите медленно. Не пользуйтесь таким колесом длительное время.

1. Вставьте плоский конец ручки домкрата под углом в отверстие в центре обивки пола багажного отделения и затем в направляющую канавку.
2. Вращайте колесный ключ против часовой стрелки, чтобы опустить запасное колесо на землю. Продолжайте вращать ключ, пока колесо не опустится

настолько, чтобы его можно было извлечь из-под автомобиля.

3. Когда колесо немного опустится, сложите фиксатор вдоль троса, чтобы его можно было вытянуть через отверстие в диске.
4. Скрутите гайку страховочного троса, вращая ее против часовой стрелки. Снимите страховочный трос.

### Шины с направленным рисунком протектора

Если на колесах установлены шины с направленным рисунком протектора, их необходимо устанавливать с соблюдением направления вращения, предусмотренного изготовителем. Направление вращения шины указывает символ (например, стрелка) на боковине шины.

При неправильной ориентации колес с направленным рисунком протектора шин:

- Ухудшается управляемость автомобиля. Как можно быстрее замените дефектную шину на новую или отремонтируйте ее.
- По мокрому или заснеженному дорожному покрытию следует двигаться с осторожностью.

### Хранение поврежденного колеса

Поврежденное колесо необходимо уложить в отделение для запасного колеса. Водительский инструмент необходимо уложить на штатное место под крышкой на правой стенке багажного отделения  $\text{C}$  221.

## Запуск от дополнительной АКБ

Если аккумуляторная батарея (АКБ) разрядилась, двигатель можно запустить, подключившись к батарее другого автомобиля.

### ⚠ Предупреждение

При запуске от внешнего источника будьте крайне внимательны. Любое отклонение от приведенных ниже рекомендаций может привести к травме или повреждениям в результате взрыва аккумуляторных батарей и выходу из строя электрооборудования обоих автомобилей.

### ⚠ Предупреждение

Постарайтесь, чтобы она не попала в глаза, на кожу, одежду и на окрашенные поверхности. В электролите содержится серная

кислота, которая при прямом контакте может стать причиной травмы или повреждения.

- Не допускайте попадания на аккумуляторную батарею искр и открытого пламени.
- Замерзание разряженной аккумуляторной батареи возможно уже при температуре 0 °С. Перед подключением проводов для запуска от внешнего источника разморозьте замерзшую батарею.
- Работая с аккумуляторной батареей, надевайте защитные очки и защитную одежду.
- Необходимо использовать дополнительную аккумуляторную батарею с тем же номинальным напряжением (12 вольт). Ее емкость (Ач) должна быть не меньше емкости разряженной аккумуляторной батареи.
- Для запуска от внешнего источника используйте провода с изолированными зажимами сечением не менее 16 мм<sup>2</sup> (для дизельного двигателя — 25 мм<sup>2</sup>).
- Не отключайте разряженную батарею от автомобильной сети.
- Отключите все лишние потребители тока.
- Во время запуска от внешнего источника не наклоняйтесь над аккумуляторной батареей.
- Зажимы одного провода не должны касаться зажимов другого провода.
- При запуске от вспомогательной батареи автомобиля не должны касаться друг друга.
- Включите стояночный тормоз, включите нейтральную передачу МКПП или переведите селектор АКПП в положение **P (PARK)**.

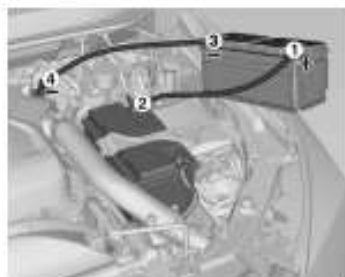

Порядок подключения проводов:

1. Подключите красный провод к положительному полюсному выводу внешней АКБ.
2. Другой конец красного провода подключите к положительному полюсному выводу разрядившейся АКБ.

3. Подключите черный провод к отрицательному полюсному выводу внешней АКБ.
4. Другой конец черного провода подключите к массе автомобиля. Это соединение должно быть как можно дальше от разрядившейся АКБ.

Уложите провода таким образом, чтобы они не касались вращающихся деталей в моторном отсеке.

Для запуска двигателя:

1. На автомобиле с разряженной АКБ выключите потребители тока (например, фары, обогрев заднего стекла).
2. Запустите двигатель автомобиля, используемого в качестве "донора".
3. Через 5 минут запустите двигатель другого автомобиля. Попытки запуска должны длиться не более 15 секунд с интервалами не менее 1 минуты.
4. Отсоединение проводов производится в обратном порядке.

## Буксировка

### Буксировка автомобиля

#### Примечание

Во избежание повреждений для эвакуации автомобиль необходимо погрузить на платформу. Необходимо проявлять особую осторожность, если автомобиль имеет низкий дорожный просвет или на нем установлено специальное оборудование. Для эвакуации следует использовать автомобиль с плоской грузовой платформой.

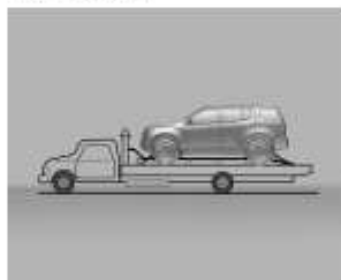

Если вам необходимо отбуксировать вышедший из строя автомобиль, обратитесь за помощью к дилеру или вызовите эвакуатор.

Во время буксировки автомобиля необходимо соблюдать следующие правила:

- В буксируемом автомобиле не должно быть пассажиров.
- На буксируемом автомобиле отключите стояночный тормоз и включите нейтральную передачу.
- Включите аварийную сигнализацию.
- Не допускается буксировать заднеприводные автомобили, вывесив передний мост. В коробке передач заднеприводных автомобилей в процессе буксировки не обеспечивается смазка внутренних деталей.

Если вам необходимо выполнить буксировку исправного автомобиля за другим транспортным

средством, например, за жилым фургоном, см. п. "Буксировка за жилым фургоном" в этом разделе.

#### **Буксировка за жилым фургоном**

В некоторых случаях во время туристических поездок исправный автомобиль можно буксировать за другим транспортным средством, например за жилым фургоном. Наиболее часто используются два метода буксировки: с частичной погрузкой и без погрузки. Буксировка на жесткой сцепке — это буксировка автомобиля, всеми четырьмя колесами опирающегося на дорожное полотно. Буксировка методом частичной погрузки подразумевает вывешивание одного из мостов на специальную тележку.

При буксировке автомобиля за жилым фургоном необходимо учитывать следующие факторы:

- Каково тяговое усилие буксирующего транспортного средства? Обязательно ознакомьтесь с рекомендациями изготовителя транспортного средства, используемого в качестве буксира.

- На какое расстояние осуществляется переезд? Для некоторых транспортных средств устанавливается ограничение как по пробегу, так и по длительности непрерывной буксировки.
- Имеется ли необходимое буксировочное оборудование? Для получения дополнительных рекомендаций о выборе буксировочного оборудования обратитесь к своему дилеру или в специализированную компанию, занимающуюся реализацией и обслуживанием такого оборудования.
- Готов ли автомобиль к буксировке? Автомобиль следует подготовить к буксировке, так же как и в случае с поездкой на дальнее расстояние.

#### **Буксировка на жесткой сцепке**

##### **Автомобили с задним приводом**

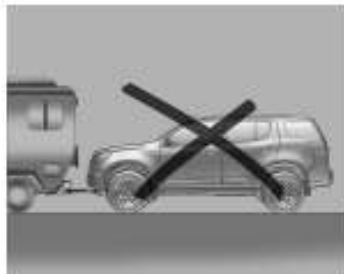

#### **Примечание**

Если все четыре колеса буксируемого автомобиля находятся в контакте с дорогой, это может привести к выходу из строя его трансмиссии. Ремонт в этом случае не будет являться гарантийным. Запрещается буксировать автомобиль с опорой всеми четырьмя колесами на дорожное полотно.

##### **Автомобили с полным приводом**

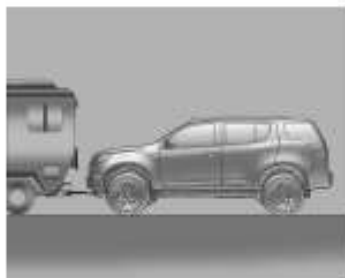

Порядок буксировки полноприводного автомобиля на жесткой сцепке:

1. Припаркуйте буксируемый автомобиль за буксиром.
2. Переведите рычаг селектора АКПП в положение **P** (парковка) или включите первую (1) передачу на автомобиле с МКПП.
3. Заглушите двигатель и включите стояночный тормоз.
4. Закрепите дышло сцепки буксируемого автомобиля на тягово-сцепном устройстве буксира.

5. Переведите переключатель раздаточной коробки в положение **N** (нейтральная передача).
6. Поверните ключ зажигания в положение **LOCK/OFF** и извлеките его из замка. Передние колеса смогут свободно прокручиваться. Порядок извлечения ключа и разблокировки рычага см.  $\circ$  167.
7. Выключите стояночный тормоз только после того, как буксируемый автомобиль будет надежно прикреплен к буксиру.

Если двигатель буксируемого автомобиля не будет запускаться в течение шести или более недель, отсоедините отрицательную клемму от аккумуляторной батареи, чтобы исключить возможность ее разряда.

#### **Буксировка методом частичной погрузки**

**Буксировка передним ходом (методом погрузки переднего моста) автомобилей с задним приводом**

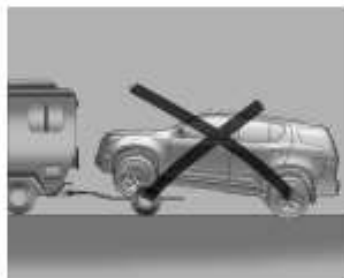

#### **Примечание**

Буксировка заднеприводного автомобиля с вывешиванием переднего моста может привести к выходу из строя коробки передач. Ремонт в этом случае не будет являться гарантийным. Запрещается буксировать автомобиль с опорой задними колесами на дорожное полотно.

Заднеприводные автомобили не допускается буксировать без частичной погрузки. В коробке передач заднеприводных автомобилей

в процессе буксировки не обеспечивается смазка внутренних деталей.

Буксировка заднеприводных автомобилей методом частичной погрузки может осуществляться только с вывешиванием заднего моста. Дополнительные сведения см. далее в этом разделе в пункте "Буксировка задним ходом (методом погрузки заднего моста)".

**Буксировка передним ходом (методом погрузки переднего моста) автомобилей с полным приводом**

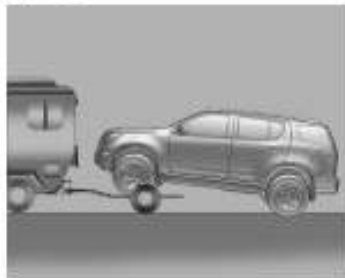

Порядок буксировки полноприводного автомобиля передним ходом методом частичной погрузки:

1. Закрепите тележку на буксирующем автомобиле согласно инструкциям изготовителя.
2. Заверните передние колеса буксируемого автомобиля на тележку.
3. Переведите рычаг селектора АКПП в положение Р (парковка) или включите первую (1) передачу на автомобиле с МКПП.
4. Заглушите двигатель и включите стояночный тормоз.
5. Закрепите автомобиль на тележке согласно инструкциям изготовителя.
6. Переведите переключатель раздаточной коробки в положение N (нейтральная передача).

7. Выключите стояночный тормоз только после того, как буксируемый автомобиль будет надежно прикреплен к буксиру.

8. Закончив буксировку, переведите ключ зажигания в положение "БЛОКИРОВКА/ВЫКЛ".

Если двигатель буксируемого автомобиля не будет запускаться в течение шести или более недель, отсоедините отрицательную клемму от аккумуляторной батареи, чтобы исключить возможность ее разряда.

**Буксировка задним ходом (методом погрузки заднего моста) автомобилей с задним приводом**

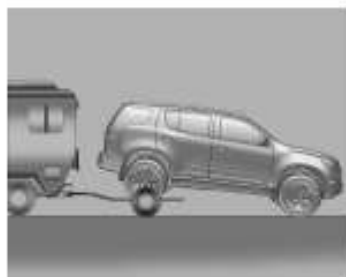

Порядок буксировки заднеприводного автомобиля задним ходом методом частичной погрузки:

1. Закрепите тележку на буксирующем автомобиле согласно инструкциям изготовителя.
2. Заведите задние колеса буксируемого автомобиля на тележку.
3. Включите стояночный тормоз.
4. Переведите рычаг селектора АКПП в положение **P** (парковка) или включите первую (1) передачу на автомобиле с МКПП.

5. Закрепите автомобиль на тележке согласно инструкциям изготовителя.
6. Используйте необходимое оборудование, чтобы зафиксировать передние колеса в положении для прямолинейного движения.
7. Переведите ключ зажигания в положение "БЛОКИРОВКА ВЫКЛ".

Если двигатель буксируемого автомобиля не будет запускаться в течение шести или более недель, отсоедините отрицательную клемму от аккумуляторной батареи, чтобы исключить возможность ее разряда.

**Буксировка задним ходом (методом погрузки заднего моста) автомобилей с полным приводом**



Порядок буксировки полноприводного автомобиля задним ходом методом частичной погрузки:

1. Закрепите тележку на буксирующем автомобиле согласно инструкциям изготовителя.
2. Заведите задние колеса буксируемого автомобиля на тележку.
3. Включите стояночный тормоз.
4. Переведите рычаг селектора АКПП в положение **P** (парковка) или включите первую (1) передачу на автомобиле с МКПП.

5. Закрепите автомобиль на тележке согласно инструкциям изготовителя.
6. Используйте необходимое оборудование, чтобы зафиксировать передние колеса в положении для прямолинейного движения.
7. Переведите переключатель раздаточной коробки в положение **N** (нейтральная передача).
8. Закончив буксировку, переведите ключ зажигания в положение **\*БЛОКИРОВКА/ВЫКЛ\***.

Если двигатель буксируемого автомобиля не будет запускаться в течение шести или более недель, отсоедините отрицательную клемму от аккумуляторной батареи, чтобы исключить возможность ее разряда.

#### **Буксировка в экстренных ситуациях**



#### **Примечание**

Данная операция должна выполняться только в исключительных случаях.

Буксирные проушины расположены в передней части автомобиля под бампером.

В буксируемом автомобиле должен находиться водитель, который будет управлять им с помощью рулевого колеса и педали тормоза.

Включите зажигание, чтобы разблокировать рулевое колесо и обеспечить возможность включения стоп-сигнала, звукового сигнала и стеклоочистителей.

Коробка передач в нейтральном положении.

#### **Внимание**

Двигайтесь медленно и с постоянной скоростью. Резкие ускорения и остановки могут повредить автомобиль.

При неработающем двигателе для торможения и управления рулевым колесом требуются гораздо большие усилия.

Чтобы в салон не попадали выхлопные газы буксирующего автомобиля, закройте окна и включите систему рециркуляции воздуха.

## Буксировка другого автомобиля



Буксирная проушина расположена в задней части автомобиля.

Закрепите буксирный трос за проушину.

Буксирную проушину допускается использовать только для буксировки по дороге, но не вытягивания застрявшего автомобиля.

### Внимание

Медленно трогайтесь с места. Следите за тем, чтобы буксировочный трос оставался натянутым, и соблюдайте скоростной режим — это поможет избежать повреждения автомобиля.

Тип автомобиля	Максимальная масса буксируемого транспортного средства, кг <sup>1)</sup>
Бензиновый V6, 3.6 л	2450
Дизельный двигатель 2.8 л	2750

### Примечание

- Установку тягово-сцепного устройства следует выполнять в соответствии с инструкциями его изготовителя.
- Если автомобиль оборудован датчиками системы облегчения парковки, перед установкой тягово-сцепного устройства необходимо выполнить сброс системы (см. инструкцию изготовителя датчиков).

<sup>1)</sup> Разрешенная максимальная масса автомобиля и прицепа, оборудованного собственной тормозной системой, не должна превышать максимальной разрешенной массы автопоезда, т.е. должны соблюдаться следующие условия: если масса автомобиля равна его максимальной разрешенной массе, масса прицепа с собственной тормозной системой не должна превышать разницы между разрешенной максимальной массой автопоезда и разрешенной максимальной массой автомобиля.

## Внешний вид

### Уход за автомобилем

#### Замки

Смазка замков производится на заводе при помощи высококачественной консистентной смазки для цилиндров замка. Используйте противообледенительный агент только тогда, когда это абсолютно необходимо, поскольку это приводит к удалению смазки и негативно влияет на работоспособность замка. После применения размораживающей жидкости обязательно смажьте замки, обратившись к дилеру Chevrolet.

#### Мойка

Лакокрасочное покрытие автомобиля подвержено разрушающему воздействию внешних факторов. Регулярно мойте автомобиль и наносите на него воск. При использовании автоматической мойки выберите программу, содержащую процедуру нанесения воска.

Птичий помет, мертвые насекомые, смола деревьев, пыльца и пр. опасны для лакокрасочного покрытия и должны немедленно удаляться.

При использовании автомойки строго соблюдайте инструкции ее производителя.

Не пользуйтесь услугами контактных автоматических моек.

Выключите стеклоочистители. Снимите антенну и установленное снаружи дополнительное оборудование.

Очистители ветрового и заднего стекол должны быть выключены. Снимите антенну и установленное снаружи дополнительное оборудование, например багажник на крыше.

Заприте крышку заливной горловины топливного бака, нажав клавишу центральной блокировки замков.

При мойке автомобиля вручную не забудьте, что внутреннюю поверхность колесных арок также необходимо тщательно промыть.

Очистите края и зафланцовки открытых дверей и капота, а также прикрываемые ими участки кузова.

Обратитесь к дилеру Chevrolet, чтобы смазать петли всех дверей.

#### Внимание

Запрещается очищать моторный отсек с помощью пароструйного аппарата или мойки высокого давления.

Тщательно ополосните автомобиль чистой водой и протрите его замшей. Промывайте замшевую тряпку как можно чаще. Для протирания лакокрасочного покрытия кузова и стеклянных поверхностей используйте разные тряпки: попадание воска на стекло может ухудшить видимость.

Не используйте твердых предметов для удаления пятен гудрона. Для удаления гудрона с окрашенных поверхностей существуют специальные аэрозоли.

### Внимание

Выезжая с автомобильной мойки, следует проявлять особую осторожность, так как попадание воды на тормозные диски и колодки может привести к снижению эффективности торможения. Проверьте работу тормозной системы, плавно выжав педаль тормоза. Чтобы просушить колодки и диски, несколько раз плавно выжмите педаль тормоза, двигаясь на низкой скорости по прямому участку дороги с хорошим обзором, пока эффективность работы тормозной системы полностью не восстановится.

Мойка с использованием оборудования, работающего под высоким давлением, может привести к про-

никновению воды в салон. Не подносите оборудование для мойки под высоким давлением к автомобилю ближе чем на 30 см. Использование оборудования, работающего под давлением более 8000 кПа может привести повреждению или сколу лакокрасочного покрытия или отслаиванию наклеек.

### Наружное освещение

Колпаки фар и других фонарей изготовлены из пластмассы. Для чистки не рекомендуется использовать абразивные, едкие или агрессивные средства, скребки для удаления льда или сухую тряпку.

### Воздухозаборники

Очищайте грязь с воздухозаборников, расположенных за крышкой капота перед ветровым стеклом и под передним бампером.

### Полировка и покрытие воском

Регулярно наносите восковое покрытие (самое позднее, когда капли воды перестают образовывать

"бусинки" на поверхности). В противном случае лакокрасочное покрытие будет испаряться.

Полировка необходима только тогда, когда краска теряет свой блеск или когда на ней начинают собираться твердые отложения.

В результате полировки лакокрасочного покрытия силиконом образуется защитная пленка, делающая нанесение воска необязательным.

Пластмассовые детали кузова обработке воском или полиролями не подлежат.

### Стекла окон и щетки стеклоочистителей

Для протирки стекол используйте мягкую безворсовую ткань или замшу вместе со специальными средствами для чистки стекол.

При мытье заднего окна следите, чтобы не повредить находящийся в нем нагревательный элемент.

Для механического удаления льда пользуйтесь скребком для льда с острой кромкой. Крепко нажимайте

скребком на стекло, чтобы никакая грязь не могла попасть под него и стать причиной образования царапин.

Заедающие щетки стеклоочистителей очистите мягкой тканью и жидкостью для мытья стекол.

### **Диски и шины**

Не применяйте струйных очистителей высокого давления.

Для мытья колесных дисков используйте pH-нейтральное моющее средство.

Поскольку диски окрашены, их можно обрабатывать теми же самыми мощными средствами, что и кузов.

### **Повреждение лакокрасочного покрытия**

Небольшие повреждения лакокрасочного покрытия, прежде чем начнут образовываться ржавчина, можно устранять при помощи специального карандаша для подкраски. Для устранения больших дефектов лакокрасочного покрытия, а также ржавчины, необходимо обратиться к дилеру Chevrolet.

### **Днище**

Днище кузова частично покрыто защитной мастикой на основе ПВХ, а в критических местах нанесен прочный слой защитного воска.

Проверьте днище кузова после его мойки и при необходимости нанесите воск.

Материалы, содержащие битум или резину, могут повредить полихлорвиниловое покрытие. Работы по обслуживанию днища выполняйте на станции техобслуживания дилера Chevrolet.

Мойте днище до и после зимы, периодически проверяйте состояние защитного воскового покрытия.

### **Уход за салоном**

#### **Внутреннее пространство и обшивка**

Очищайте салон автомобиля, включая панель приборов и обивку, только сухой тряпкой или специальным средством для чистки материалов салона.

Кожаную обивку следует очищать мягкой тканью, смоченной чистой водой. При наличии серьезных загрязнений следует использовать специальные средства для очистки кожи.

Приборную панель следует чистить только мягкой, слегка увлажненной тканью.

Матерчатую обивку следует чистить при помощи пылесоса и щетки. Пятна следует выводить при помощи чистящего средства для материала обивки.

Ремни безопасности следует чистить при помощи чуть теплой воды или чистящего средства для материалов салона.

#### Внимание

Закройте имеющиеся в одежде замки на липучках, поскольку используемая в них липучка может повредить ткань обивки сидений.

Для очистки панели приборов и тканевой обивки дверей используйте пылесос. Удалить пятна очистителем салона.

#### Пластмассовые и резиновые детали

Пластмассовые и резиновые детали можно чистить при помощи того же чистящего средства, что и для чистки кузова. При необходимости используйте чистящее средство для материалов салона. Использование каких-либо других средств недопустимо. Особенно это касается растворителей и бензина. Не применяйте струйных очистителей высокого давления.

## Сервис и техническое обслуживание

Общие сведения .....	245
Плановое техническое обслуживание .....	246
Рекомендуемые рабочие жидкости, смазочные материалы и запасные части .....	261

## Общие сведения

### Сервисная информация

Для экономной и безопасной эксплуатации автомобиля и поддержания его в хорошем состоянии необходимо выполнять техническое обслуживание автомобиля с установленной периодичностью.

### Подтверждение

Выполнение технического обслуживания подтверждается записью в Сервисном и Гарантийном буклете. Дата и пробег заверяются печатью станции техобслуживания и подписью представителя дилера Chevrolet.

Следите за правильностью заполнения сервисной книжки, в которой в обязательном порядке должны проставляться отметки о прохождении регламентного ТО. Это является обязательным условием для предъявления гарантийных претензий.

## Плановое техническое обслуживание

### График технического обслуживания

Элемент	Проверка уровня	Обслуживание	Замена
Дизельный 2.8 л	Dexos 2 - 5W30	Еженедельно	Каждые 15 000 км или 12 месяцев, В тяжелых условиях эксплуатации каждые 7 500 км или 6 месяцев. В зависимости от того, что произойдет раньше.
Механическая коробка передач	Dexron IV	КПП: проверить уровень масла и при необходимости долить.	Эксплуатация на дорогах: - Первая замена через 40 000 км, затем через каждые 100 000 км. - Проверить наличие подтеканий, в случае обнаружения проверить уровень масла и при необходимости долить. Эксплуатация в тяжелых условиях: - Первая замена через 20 000 км, затем через каждые 40 000 км. - Проверить наличие подтеканий, в случае обнаружения проверить уровень масла и при необходимости долить.
Автоматическая коробка передач	Dexron VI	См. график планово-пред- упредительного обслуживания.	Каждые 150 000 км В тяжелых условиях эксплуатации каждые 75 000 км.

Элемент	Проверка уровня	Обслуживание	Замена
Гидравлический привод сцепления	Общий с тормозной системой.		
Раздаточная коробка (4x4)	Dexron VI	Проверка на герметичность.	При частом использовании полного привода (4x4) замену масла следует проводить через каждые 75 000 км или раз в три года в зависимости от того, что наступит раньше.
Эластичная муфта коробки отбора мощности	Пластичная смазка NLGI 2 с литиевым комплексом	См. график планово-предупредительного обслуживания.	Каждые 45 000 км (только смазка).
Передний мост (4x4)	Масло ACDelco SAE 75W90	Все проверки.	Каждые 120 000 км. В тяжелых условиях эксплуатации каждые 60 000 км.
Задний мост (задний привод)	Масло ACDelco SAE 75W90	Все проверки.	Каждые 120 000 км. В тяжелых условиях эксплуатации каждые 60 000 км.
Тормозная система	Тормозная жидкость ACDelco DoT 4	Ежемесячно и при каждом осмотре	Обязательная замена каждые 2 года
Передние подшипники	Минеральная пластичная смазка NLGI 2 EP (с противозадирными присадками) на основе литиевого комплекса	См. график планово-предупредительного обслуживания.	Замена смазки и сальников каждые 45 000 км или при обслуживании поворотного кулака.

Элемент	Проверка уровня	Обслуживание	Замена
Ступица переднего колеса	Силиконовый герметик	См. график планово-предупредительного обслуживания.	При каждом обслуживании поворотного кулака необходимо наносить новый силиконовый герметик на поверхности сопряжения ступицы с фланцем и фланца с колпаком.
Передние игольчатые подшипники (только для моделей 4x4)	Минеральная пластичная смазка NLGI 2 EP (с противозадирными присадками) на основе литиевого комплекса	См. график планово-предупредительного обслуживания.	Повторное нанесение каждые 40 000 км или при обслуживании полуосей или поворотных кулаков.
Гидроусилитель рулевого управления	Масло ACDelco Dexron VI	Все проверки.	Замена не требуется
Система охлаждения	Доливка ОЖ DEX-COOL в пропорции 50 % концентрата и 50 % воды.	Еженедельно.	Каждые 150 000 км или 5 лет.
Кондиционер	Спецификация 9985752: полиалкиленгликолевое компрессорное масло для R134a	Хладопроизводительность системы кондиционирования проверяется во время технических осмотров.	Ресивер-осушитель заменяется раз в пять лет.

Элемент	Проверка уровня	Обслуживание	Замена
Бензиновый V6, 3.6 л	SAE 5W30, API SL/SM, ILSAC GF4 или DEXOS 2 5W30	Еженедельно	Каждые 15 000 км / 12 месяцев или при активизации индикатора состояния масла. В тяжелых условиях эксплуатации каждые 7 500 км / 6 месяцев или при активизации индикатора состояния масла. В зависимости от того, что произойдет раньше.
Автоматическая коробка передач	Dexron VI	См. график планово-предупредительного обслуживания.	Каждые 150 000 км В тяжелых условиях эксплуатации каждые 75 000 км.
Гидравлический привод сцепления	Общий с тормозной системой.		
Раздаточная коробка (4x4)	Dexron VI	Проверка на герметичность.	При частом использовании полного привода (4x4) замену масла следует проводить через каждые 80 000 км или раз в три года в зависимости от того, что наступит раньше.
Эластичная муфта коробки отбора мощности	Пластичная смазка NLGI 2 с литиевым комплексом	См. график планово-предупредительного обслуживания.	Каждые 45 000 км (только смазка).

Элемент	Проверка уровня	Обслуживание	Замена
Передний мост (4x4)	Масло ACDelco SAE 75W90	Все проверки.	Каждые 120 000 км. В тяжелых условиях эксплуатации каждые 60 000 км.
Задний мост (задний привод)	Масло ACDelco SAE 75W90	Все проверки.	Каждые 120 000 км. В тяжелых условиях эксплуатации каждые 60 000 км.
Тормозная система	Тормозная жидкость ACDelco DOT 4	Ежемесячно и при каждом осмотре	Обязательная замена каждые 2 года
Передние подшипники	Минеральная пластичная смазка NLGI 2 EP (с противозадирными присадками) на основе литиевого комплекса	См. график планово-предупредительного обслуживания.	Замена смазки и сальников каждые 45 000 км или при обслуживании поворотного кулака.
Ступица переднего колеса	Силиконовый герметик	См. график планово-предупредительного обслуживания.	При каждом обслуживании поворотного кулака необходимо наносить новый силиконовый герметик на поверхности сопряжения ступицы с фланцем и фланца с колпаком.
Передние игольчатые подшипники (только для моделей 4x4)	Минеральная пластичная смазка NLGI 2 EP (с противозадирными присадками) на основе литиевого комплекса	См. график планово-предупредительного обслуживания.	Повторное нанесение каждые 45 000 км или при обслуживании полусей или поворотных кулаков.
Гидроусилитель рулевого управления	Масло ACDelco Dexron VI	Все проверки.	Замена не требуется

Элемент	Проверка уровня	Обслуживание	Замена
Система охлаждения	Доливка ОЖ DEX-COOL в пропорции 50 % концентрата и 50 % воды.	Еженедельно.	Каждые 150 000 км или 5 лет.
Кондиционер	Спецификация 9985752: полиалкиленгликолевое компрессорное масло для R134a	Работоспособность системы кондиционирования проверяется во время технических осмотров.	Ресивер-осушитель заменяется раз в пять лет.

Операции по техническому обслуживанию	ежегодно или через 15 000 км											
		1	2	3	4	5	6	7	8	9	10	
<b>Двигатель DURAMAX</b>												
Двигатель и КПП: проверка наличия подтеканий и уровня эксплуатационных жидкостей.		•	•	•	•	•	•	•	•	•	•	•
Проверка и при необходимости замена воздушного фильтра ДВС.			•		•		•		•		•	
Воздушный фильтр салона: проверка, очистка и установка на место.		•		•		•		•		•		•
Воздушный фильтр салона: замена.			•		•		•		•		•	



Операции по техническому обслуживанию	ежегодно или через 15 000 км	1	2	3	4	5	6	7	8	9	10
<b>Двигатель V6 VVT</b>											
Двигатель и КП: проверка наличия подтеканий и уровня эксплуатационных жидкостей.		•	•	•	•	•	•	•	•	•	•
Свечи зажигания									•		
Ремень привода навесных агрегатов: проверка и при необходимости регулировка натяжения.		•	•	•	•	•	•	•	•	•	•
Ремень привода навесных агрегатов: замена.							•				
Проверка и при необходимости замена воздушного фильтра ДВС.			•		•		•		•		•
Воздушный фильтр салона: проверка, очистка и установка на место.		•		•		•		•		•	
Воздушный фильтр салона: замена.			•		•		•		•		•
Топливный фильтр (вне бака) бензинового двигателя; замена фильтрующего элемента.		•	•	•	•	•	•	•	•	•	•
Опоры двигателя: Проверка наличия повреждений и усадки.				•			•			•	
Крепления системы выпуска: Проверка наличия повреждений и усадки.				•			•			•	
Топливный шланг: проверка.		•			•			•			•
Замена моторного масла.		Уточните периодичность в этом разделе.									
Замена фильтра моторного масла.		При каждой замене моторного масла.									





Операции по техническому обслуживанию	ежегодно или через 15 000 км	1	2	3	4	5	6	7	8	9	10
Тормозные магистрали (трубопроводы и шланги): проверка герметичности.		•	•	•	•	•	•	•	•	•	•
Тормозная жидкость: проверка уровня.		•	•	•	•	•	•	•	•	•	•
Замена каждые 2 года (обязательная).											
Стояночная тормозная система: проверка и при необходимости регулировка.		•	•	•	•	•	•	•	•	•	•
Смазка шарниров и тросов.											
Подшипники передних колес: замена смазки и сепараторов каждые 45 000 км или при обслуживании поворотных кулаков или полуосей. Замена сепараторов.				•			•				
Игольчатые подшипники передних колес (только для моделей 4x4): смазка каждые 45 000 км или при обслуживании поворотных кулаков или полуосей: минеральная пластичная смазка NLGI 2 EP (с противозадирными присадками) на основе литиевого комплекса. Замена сепараторов.				•			•				



Операции по техническому обслуживанию	ежегодно или через 15 000 км	1	2	3	4	5	6	7	8	9	10
Шаровые опоры, поперечные и промежуточные рычаги подвески: проверка свободного хода и повреждений, смазка. При эксплуатации в тяжелых условиях проверка и смазка выполняется каждые 15 000 км.				•			•			•	
<b>Диски и шины</b>											
Шины: проверка давления воздуха, износа и повреждений, при необходимости перестановка. Проверка момента затяжки колесных болтов (после сезонной смены колес).		•	•	•	•	•	•	•	•	•	•
<b>Кузов</b>											
Кузов и днище: проверка целостности лакокрасочного покрытия и наличия следов коррозии.		•	•	•	•	•	•	•	•	•	•
Ремни безопасности: проверка ремней, замков и креплений, их работы и момента затяжки соединений.		•	•	•	•	•	•	•	•	•	•
<b>Электрооборудование</b>											

Операции по техническому обслуживанию	ежегодно или через 15 000 км	1	2	3	4	5	6	7	8	9	10
Электрооборудование: проверка диагностических кодов неисправности с помощью прибора Tech 2.	•	•	•	•	•	•	•	•	•	•	•
Световые приборы и звуковой сигнал: проверка.	•	•	•	•	•	•	•	•	•	•	•
Очистители и омыватель ветрового стекла: проверка положения щеток и при необходимости их промывка.	•	•	•	•	•	•	•	•	•	•	•
Регулировка блок-фар: проверка направления световых пучков.					•				•		
Ходовая часть											
Салун топливного бака: проверка проходимости.				•			•			•	

## **Дополнительное техническое обслуживание**

### **Тяжелые условия эксплуатации**

Условия эксплуатации считаются очень тяжелыми, если автомобилю часто приходится работать по крайней мере в одном из следующих режимов:

- Холодный запуск.
- Движение по пробкам.
- Буксировка прицепа.
- Движение по крутым склонам и (или) по горным дорогам.
- Плохое качество дорог.
- Песок и пыль.
- Эксплуатация в условиях резких перепадов температур.

Считается, что милицейские автомобили, такси и школьные транспортные средства также работают в экстремальных условиях.

При работе в тяжелых условиях некоторые плановые работы по техобслуживанию могут потребоваться через более короткие, чем запланировано, интервалы.

Для определения необходимой периодичности и порядка технического обслуживания обратитесь к техническому консультанту.

## Рекомендуемые рабочие жидкости, смазочные материалы и запасные части

### Рекомендуемые жидкости и масла

Пользуйтесь только проверенными и разрешенными к использованию продуктами. Повреждения из-за использования не рекомендованных ГСМ не покрываются гарантией.

#### Предупреждение

Эксплуатационные жидкости и смазочные материалы могут быть опасными. Некоторые из них токсичны. Обращайтесь с ними с особой осторожностью и внимательно читайте все указания на упаковке.

### Моторное масло

Моторное масло характеризуется качеством и вязкостью. При этом при выборе моторного масла имейте в виду, что качество важнее, чем вязкость. Качество масла обеспечивает чистоту двигателя, защиту от износа и контроль старения масла, а сорт вязкости указывает густоту масла в диапазоне температур.

#### Качество моторного масла

Dexos 2 5W30

Дизельный 2.8 л

SAE 5W30, API-SL/SM,ILSAC GF4 или Dexos 2 5W30

Бензиновый V6 3.6 л

### Выбор моторного масла

На выбор моторного масла влияют рабочие характеристики масла и степень его вязкости.

Покупайте моторные масла, сертифицированные Dexos. Моторные масла, используемые в вашем автомобиле, должны иметь маркировку Dexos. Этот знак гарантирует соответствие качества масла требованиям спецификации Dexos.

В ваш автомобиль на заводе-изготовителе залито разрешенное к применению моторное масло Dexos.

Используйте только масла, одобренные Dexos или аналогичные масла с соответствующим уровнем вязкости. Несоблюдение этих правил может привести к повреждению двигателя и нарушению гарантии.

Если вы не уверены в качестве используемого масла, обратитесь к своему поставщику.

Использование других масел при отсутствии масел Dexos: При отсутствии масел Dexos можно использовать другие масла для доливки до необходимого уровня в количествах, указанных выше. Однако использование таких масел может привести к снижению мощности двигателя при определенных условиях.

#### **Доливка моторного масла**

Если моторные масла разных производителей и брендов отвечают установленным для моторного масла требованиям (по качеству и вязкости), их можно смешивать.

#### **Присадки к моторным маслам**

Использование присадок к моторным маслам может вызвать повреждение двигателя и сопровождается аннулированием гарантии.

#### **Степень вязкости моторного масла**



SAE 5W-30 — оптимальное значение вязкости масла для вашего автомобиля. Не используйте масла с вязкостью SAE 10W-30, 10W-40 или 20W-50.

Работа при низких температурах

В странах с холодным климатом, когда температуры падают ниже  $-25^{\circ}\text{C}$ , следует использовать масла с вязкостью SAE 0W-30. Масло такой вязкости упрощает пуск двигателя в условиях очень низких температур. При выборе масла нужной вязкости обращайте внимание на наличие маркировки Dexos.

- От  $-25^{\circ}\text{C}$  и ниже: 0W-30, 0W-40.
- От  $-25^{\circ}\text{C}$ : 5W-30, 5W-40.

### Охлаждающая жидкость и антифриз

Используйте только антифризы с длительным сроком службы (LLC), не содержащие силикатов.

На заводе система заполняется охлаждающей жидкостью, обеспечивающей высокую степень защиты от коррозии и не замерзающей примерно до  $-28^{\circ}\text{C}$ . Эту концентрацию необходимо поддерживать круглый год. Дополнительные присадки к охлаждающей жидкости, обеспечивающие дополнительную защиту от коррозии или герметизацию малых течей, могут ухудшить работоспособность двигателя. За результаты применения присадок к охлаждающей жидкости производитель автомобиля ответственности не несет.

### Жидкости тормозной системы и сцепления

Разрешается применять только тормозную жидкость DOT4.

Со временем тормозная жидкость накапливает влагу, что снижает эффективность торможения. Поэтому тормозную жидкость следует заменять через установленные периоды времени.

Чтобы предотвратить поглощение тормозной жидкостью влаги, ее следует хранить в герметичной таре.

Убедитесь, что тормозная жидкость не загрязнена.

## Технические данные

Идентификационные данные автомобиля .....	264
Данные автомобиля .....	266

### Идентификационные данные автомобиля

#### Идентификационный номер автомобиля



Идентификационный номер автомобиля выштампован на паспортной табличке и на дополнительной табличке.



Идентификационный номер автомобиля может быть указан на панели приборов (виден через ветровое стекло).

## Паспортная табличка



Паспортная табличка расположена на раме левой передней двери.

Информация на паспортной табличке:

- 1 = Производитель
- 2 = Марка
- 3 = VIN (идентификационный номер автомобиля)
- 4 = Модельный год
- 5 = Масса
- 6 = Модель

## Данные автомобиля

### Параметры двигателя

ТОРГОВЫЕ ОБОЗНАЧЕНИЯ	Дизельный 2.8 л	Бензиновый V6 3.6 л
Идентификационный код двигателя	CTDI	V6 VVT
Тип	Установлен продольно перед передним мостом	Установлен продольно перед передним мостом
Количество цилиндров	4 (рядный)	6 (V-образный)
Рабочий объем [см <sup>3</sup> ]	2776	3564
Степень сжатия	16,0:1	10,2:1
Порядок работы цилиндров	1-3-4-2	1-2-3-4-5-6
Мощность двигателя [кВт] при об/мин	132 3800	176 6600
Крутящий момент [Нм] при об/мин	MT 440 AT 470 2000	329 3200
На холостом ходу (МКПП/АКПП) с включенным/выключенным кондиционером	750 +/- 20 об/мин	750 +/- 20 об/мин
Тип топлива	Дизельное	Бензин

ЭЛЕКТРООБОРУДОВАНИЕ	Дизельный 2.8 л		Бензиновый V6 3.6 л
	Аккумуляторная батарея	12 В, 70 Ач (только для стран с жарким климатом)	
	12 В, 90 Ач (только для стран с холодным климатом)		
Генератор	140 А		150 А

ДВИГАТЕЛЬ	Дизельный 2.8 л		Бензиновый V6 3.6 л	
	МТ	АКПП	МТ	АКПП
Коробка передач				
1-я передача	4,08	4,06	4,079	4,06
2-я передача	2,29	2,37	2,289	2,37
3-я передача	1,47	1,55	1,472	1,55
4-я передача	1,00	1,16	1,000	1,16
5-я передача	0,73	0,85	0,809	0,85
6-я передача	–	0,67	–	0,67
Задний ход	3,80	3,20	3,80	3,20
Передаточное число главной пары	3,73	3,42	3,73	3,73

#### РЕКОМЕНДОВАННЫЕ СКОРОСТИ ДЛЯ ПЕРЕКЛЮЧЕНИЯ ПЕРЕДАЧ

Механическая коробка передач	Дизельный 2.8 л
1-я → 2-я	15 км/ч
2-я → 3-я	35 км/ч
3-я → 4-я	50 км/ч
4-я → 5-я	70 км/ч

**ТОРМОЗНАЯ СИСТЕМА**

Тип системы	Гидравлическая, двухконтурная с параллельными контурами
Спереди	Дисковые тормозные механизмы с плавающим суппортом и вентилируемыми дисками
Сзади	Дисковые тормозные механизмы с плавающим суппортом и вентилируемыми дисками
Жидкость	Жидкость DOT 4 для тяжелых условий
Стояночный тормоз	Воздействие на диск

**УГЛЫ УСТАНОВКИ УПРАВЛЯЕМЫХ КОЛЕС**

Дизельный 2.8 л / Бензиновый V6 3.6 л

Развал	от -0,5° до 0,5°
Схождение:	-2,0 до 2,0
Продольный наклон оси поворота	от 2,58° до 4,08°
Минимальный диаметр поворота	11,80 м

**Весовые характеристики автомобиля****ВЕСОВЫЕ ХАРАКТЕРИСТИКИ АВТОМОБИЛЯ, кг**

Дизельный 2.8 л Бензиновый V6 3.6 л

	Спереди	1350	1350
Нагрузка на ось	Сзади	1600	1600
	Разрешенная максимальная масса автомобиля	2750	2750
Разрешенная максимальная масса автопоезда (с прицепом, оснащенный тормозной системой)		5500	5200
Максимальная масса буксируемого прицепа		2750	2450

## ПОЛЕЗНАЯ НАГРУЗКА

Двигатель	Коробка передач	Модель	Модификация	МТ	АКПП
Дизельный 2.8 л	4x4	LT	Базовая	673	676
			Полная	668	671
Дизельный 2.8 л	4x4	LTZ	Базовая	642	645
			Полная	621	624
Бензиновый V6 3.6 л	4x4	LT	Базовая	737	740
			Полная	732	735
Бензиновый V6 3.6 л	4x4	LTZ	Базовая	712	715
			Полная	691	694

## Размеры автомобиля

Все размеры указаны в миллиметрах.

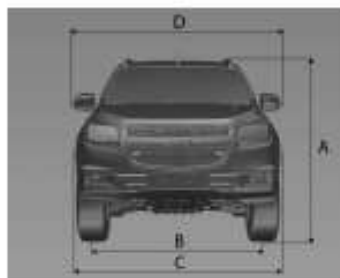

## ДВИГАТЕЛЬ

Коробка передач

	Дизельный 2.8 л (4x4)	Бензиновый V6 3.6 л (4x4)
Без багажника на крыше	1827 (245/70 316)	1829 (245/70 316)
A	1841 (265/60 318)	1841 (265/60 318)
С багажником на крыше	1834 (245/70 316)	1834 (245/70 316)
	1847 (265/60 318)	1847 (265/60 318)
B	1570	1570
C	1902	1902
D	2132	2132

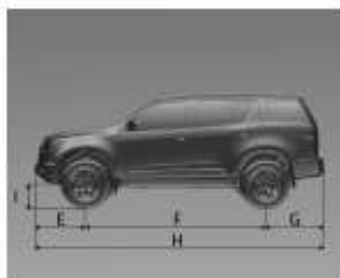

ДВИГАТЕЛЬ	Дизельный 2.8 л	Бензиновый V6 3.6 л
Коробка передач	(4x4)	(4x4)
E	948	948
F	2845	2845
G	1085	1085
H	4878	4878
I	205 (245/70 316)	207 (245/70 316)
	217 (265/80 318)	219 (265/80 318)

## Заправочные емкости

### Моторное масло

#### МОТОРНОЕ МАСЛО

##### Коробка передач

		Бензиновый V6 3.6 л (4x4)	Дизельный 2.8 л (4x4)
Заправка	С заменой фильтра, л	5,20	5,7
	Без замены фильтра, л	-	5,5

### ТОПЛИВНЫЙ БАК

Номинальный объем [л]	76
-----------------------	----

### РАЗДАТОЧНАЯ КОРОБКА (4x4)

Dexron VI, л	1.5
--------------	-----

### ДВИГАТЕЛЬ

	Дизельный 2.8 л (4x4)	Бензиновый V6 3.6 л (4x4)	
Система охлаждения с отопителем, л	9,0	10,5	
Гидроусилитель рулевого управления, л	1,50	1,50	
Тормозная система, л	0,80 +/- 0,05	0,80 +/- 0,05	
Механическая коробка передач, л	от 2,7 до 3,0	от 2,7 до 3,0	
Редуктор	Передний мост, л	0,90	0,90
	Задний мост, л	2,30	2,30
Автоматическая коробка передач, л	-	-	

ДВИГАТЕЛЬ	Дизельный 2.8 л	Бензиновый V6 3.6 л
	(4x4)	(4x4)
Заправка демонтированной АКПП до метки "MIN" на щупе, л	10,60	10,60
Хладагент системы кондиционирования воздуха, г	775	775
Емкость бачка омывателя ветрового стекла, л	4,50	4,50

### Давление в шинах

ДВИГАТЕЛЬ	Шина	Колесо		Давление воздуха в шине под нагрузкой, фунт/дюйм <sup>2</sup> (кг/см <sup>2</sup> )			
		Штампованный	Легкосплавный	До 3 человек		Полная нагрузка	
				Спереди	Сзади	Спереди	Сзади
Дизельный 2.8 л	LT 245/70 R16 111S	6.5J x 16*	6.5J x 16*	35 (2,4)	35 (2,4)	35 (2,4)	40 (2,8)
Дизельный 2.8 л	LTZ 245/70 R16 111S	-	6.5J x 16*	35 (2,4)	35 (2,4)	35 (2,4)	40 (2,8)
Дизельный 2.8 л	LTZ 265/60 R18 110T	-	7.5J x 18*	35 (2,4)	35 (2,4)	35 (2,4)	40 (2,8)
Бензиновый V6 3.6 л	LT 245/70 R16 111S	6.5J x 16*	6.5J x 16*	35 (2,4)	35 (2,4)	35 (2,4)	40 (2,8)

ДВИГАТЕЛЬ	Шина	Колесо		Давление воздуха в шине под нагрузкой, фунт/дюйм <sup>2</sup> (кг/см <sup>2</sup> )			
		Штампованный	Легкосплавный	До 3 человек		Полная нагрузка	
				Спереди	Сзади	Спереди	Сзади
Бензиновый V6 3,6 л	LTZ 245/70 R16 111S	–	6.5J x 16"	35 (2,4)	35 (2,4)	35 (2,4)	40 (2,8)
Бензиновый V6 3,6 л	LTZ 265/60 R18 110T	–	7.5J x 18"	35 (2,4)	35 (2,4)	35 (2,4)	40 (2,8)
Залпасное колесо		Дизельный 2.8 л			Бензиновый V6L 3.6 л		
Шина		245/70 R16 111S (40 фунт/дюйм <sup>2</sup> [2,8 кг/см <sup>2</sup> ])			245/70 R16 111S (40 фунт/дюйм <sup>2</sup> [2,8 кг/см <sup>2</sup> ])		
Колесо		6.5J x 16" (штампованный)			6.5J x 16" (штампованный)		



## Предметный указатель

<b>A</b>		
Аварийная световая сигнализация .....	107	
Автоматическая коробка передач .....	165	
Автоматическое включение режима предотвращения бликов .....	33	
Автоматическое запираение .....	26	
Аккумуляторная батарея .....	203	
Аксессуары и модернизация автомобиля .....	188	
Антиблокировочная тормозная система .....	176	
Антиблокировочная тормозная система (ABS) .....	91	
<b>B</b>		
Багажник на крыше .....	73	
Багажное отделение .....	27, 70	
Блокировка замков от детей .....	26	
Блок предохранителей в моторном отсеке .....	216	
Блок предохранителей в приборной панели .....	218	
Боковые указатели поворота ..	213	
Бортовой компьютер .....	102	
Буксировка автомобиля .....	234	
Буксировка другого автомобиля .....	240	
<b>B</b>		
Введение .....	3	
Вентилятор охлаждения двигателя.....	200	
Вентиляция.....	139	
Верхний центральный стоп-сигнал.....	213	
Весовые характеристики автомобиля .....	268	
Вещевое отделение в подлокотнике .....	69	
Вещевое отделение в приборной панели.....	65	
Вещевой ящик панели двери.....	68	
Включение освещения при выходе из автомобиля .....	111	
Включение освещения при посадке в автомобиль .....	110	
Внимательное вождение.....	152	
Вождение во внедорожных условиях.....	155	
Вождение в холмистой и горной местности.....	161	
Вождение на мокрой дороге.....	158	
Воздухозаборник .....	149	
Воздушный фильтр двигателя	198	



Крепежные проушины .....	73
Круиз-контроль .....	94, 181
Крышка багажного отделения ..	71
<b>М</b>	
Места для установки детских кресел безопасности .....	61
Механическая коробка передач .....	169
Механические замки дверей.....	23
Моторное масло .....	196, 261
<b>Н</b>	
Надувные подушки безопасности и натяжители ремней безопасности .....	89
Напоминание о ремне безопасности .....	88
Направление вращения шин.....	225
Наружная температура .....	79
Наружное освещение .....	13, 94
Начало движения .....	18
Неисправности .....	167
Неподвижная штыверевая антенна.....	124
Неподвижные вентиляционные отверстия ..	148
Низкий уровень топлива .....	94
Нормальная работа кондиционера .....	149

<b>О</b>	
Обкатка нового автомобиля ...	162
Обогрев заднего стекла .....	35
Обозначение шин .....	223
Обслуживание .....	149, 245
Общие сведения.....	112
Общий вид моторного отсека. .	193
Общий обзор органов управления.....	114
Одометр .....	82
Омыватели и стеклоочистители .....	14
Опасность, Предупреждение и Внимание .....	4
Органы управления на рулевом колесе .....	76
Освещение багажного отделения.....	109
Освещение номерного знака ..	213
Освещение салона .....	109, 214
Остановка автомобиля на лег- ковоспламеняющейся поверхности.....	164
Отпирание автомобиля .....	6
Отработавшие газы .....	165
Отсек хранения вещей в центральной консоли .....	69
Охлаждающая жидкость двигателя .....	198

Охлаждающая жидкость и антифриз.....	261
Очиститель/омыватель ветрового стекла .....	77
Очиститель/омыватель заднего стекла .....	79
<b>П</b>	
Панорамное зеркало .....	31
Параметры двигателя .....	266
Паспортная табличка .....	265
Передние противотуманные фары .....	107
Перчаточный ящик .....	66
Плафоны для чтения .....	110
Подача кратковременных сигналов дальним светом фар .....	106
Подголовники .....	37
Подлокотник.....	43
Подогрев .....	32
Подсветка на солнцезащитном козырьке ..	110
Подстаканники .....	66
Подъем автомобиля.....	189
Полный привод .....	169
Положение сиденья .....	39
Положения замка зажигания ..	162
Предварительный подогрев .....	93

Предотвращение критического превышения оборотов .....	163	Рекомендуемые жидкости и масла .....	261	Система контроля тягового усилия.....	92, 177
Предохранители .....	214	Ремень безопасности .....	9	Система облегчения начала движения на подъеме .....	177
Предупреждающие звуковые сигналы .....	101	Ремни безопасности .....	49	Система облегчения парковки .....	182
Программы вождения .....	167	Рулевое управление.....	155	Система облегчения экстренного торможения .....	176
Проигрыватель компакт-дисков.....	124	Ручной режим .....	167	Система обогрева и вентиляции .....	139
Противотуманная фара .....	209	Рычаг переключения передач .....	166	Система передних подушек безопасности .....	55
Противотуманные фары .....	94	<b>С</b>		Система подушек безопасности .....	53
Противоугонная сигнализация .....	29	Сбой электропитания .....	167	Система шторок безопасности для защиты головы .....	58
<b>Р</b>		Сведения о разрешенных нагрузках .....	74	Система Isofix крепления детских кресел безопасности .....	64
Рабочая жидкость усилителя рулевого управления.....	201	Сервисная информация .....	245	Системы безопасности детей .....	58
Радиобрелок дистанционного управления .....	22	Сигнализатор неисправности .....	90	Складывание .....	32
Радиоприемник AM-FM .....	120	Сигнализаторы, измерительные приборы и индикаторы .....	81	Смена колеса .....	227
Размеры автомобиля .....	270	Сигналы поворота и смены полосы движения .....	107	Солнцезащитные козырьки .....	36
Регулировка зеркал .....	9	Сиденья второго ряда .....	43	Сорта топлива для бензиновых двигателей .....	184
Регулировка подголовника .....	9	Сиденья третьего ряда .....	46	Сорта топлива для дизельных двигателей .....	185
Регулировка положения рулевого колеса .....	10, 76	Символы .....	4	Сохранение индивидуальных настроек .....	103
Регулировка сидений .....	6, 40	Система безопасности детей Top-Tether .....	64	Спидометр .....	81
Регулировка угла наклона фар .....	106	Система зарядки .....	89	Стоянка .....	19, 163
Регулируемые решетки вентиляционных отверстий .....	147	Система кондиционирования воздуха задней части автомобиля .....	146		
		Система контроля движения под уклон .....	91, 179		

Стояночный тормоз.....	176
Счетчик текущего пробега .....	82

**T**

Тахометр .....	82
Телефон с устройством громкой связи .....	136
Технические данные автомобиля .....	3
Торможение.....	153
Тормозная жидкость .....	202
Тормозная система .....	175, 202
Тормозная система и сцепление .....	90
Трехточечный ремень безопасности .....	51

**У**

Удаление воздуха из дизельной топливной системы .....	204
Указатель поворота .....	88
Указатель уровня топлива .....	83
Управление автомобилем .....	151
Управление подсветкой приборной панели .....	108
Управление работой системы .....	117
Условия для вождения.....	150
Уход за автомобилем .....	241

Уход за ремнями безопасности. 52	
Уход за салоном .....	243

**Ф**

Фильтр салона .....	149
Фонари заднего хода .....	108
Футляр для солнцезащитных очков .....	68

**Х**

Хранение автомобиля.....	189
--------------------------	-----

**Ц**

Центральный замок.....	24
------------------------	----

**Ч**

Часы.....	79
-----------	----

**Ш**

Штепсельные розетки .....	80
---------------------------	----

**Э**

Экономичное вождение.....	151
Электрическая регулировка .....	31
Электрические стеклоподъемники .....	33
Электрический привод регулировки сидений.....	41
Электронная система динамической стабилизации .....	92, 178

Электронная система динамической стабилизации отключена.....	92
Электронная система климат- контроля .....	142

**В**

Bluetooth® .....	135
------------------	-----