

РУКОВОДСТВО ПО ЭКСПЛУАТАЦИИ



CITROËN BERLINGO MULTISPACE



CITROËN

MyCITROËN

Руководство по эксплуатации на сайте

Руководство по эксплуатации своего автомобиля Вы можете найти на сайте CITROËN в рубрике "MyCitroën".

В личном кабинете, настроенном под свои интересы, Вы сможете общаться напрямую с фирмой.

Изучая руководство по эксплуатации в режиме онлайн, Вы также можете просмотреть последние информационные выпуски, разнесенные по страницам соответствующих моделей и определяемые по этой пиктограмме:



Если в Вашей стране нет доступа к рубрике "MyCitroën" на сайте CITROËN, свое руководство по эксплуатации Вы можете найти в интернете на сайте

<http://service.citroen.com>.

Выберите:



- > интерактивную ссылку "Бортовая документация" на главной странице (регистрация не требуется),
- > язык,
- > автомобиль, тип кузова,
- > период издания Вашего руководства по эксплуатации, соответствующий дате начала эксплуатации автомобиля.

На сайте в прямом доступе откроется Ваше руководство по эксплуатации и последние выпуски информации, обозначенные пиктограммой:



О РУКОВОДСТВЕ

В брошюре использованы условные знаки, служащие для привлечения Вашего внимания к содержанию рубрик в порядке возрастания важности:

-  этот знак отсылает Вас к рубрике и разделу с более подробным описанием функции или системы,
-  этим знаком отмечена важная информация по правильному пользованию системами и оборудованием,
-  этот знак обращает Ваше внимание на необходимость обеспечить безопасность людей и используемого оборудования на борту автомобиля.

Установка на автомобиль любого электрооборудования или дополнительного электроприбора, не имеющего артикула в Каталоге сертифицированной продукции компании CITROËN, может вывести из строя Вашу бортовую электронную систему. Примете во внимание эту особенность и обратитесь к нашему официальному дилеру, чтобы ознакомиться со всей номенклатурой изделий и дополнительного оборудования из Каталога сертифицированной продукции CITROËN.

По поводу устранения любых неисправностей на своем автомобиле, обращайтесь в специализированные техцентры, имеющие техническую информацию, компетенцию и необходимое оборудование - то, что компания "Автомобили CITROËN" способна предложить Вам.

На всех континентах компания CITROËN

представлена полным модельным рядом автомобилей,

в которых воплощены креатив, новейшие технологии,

стремление к совершенству, соответствие духу современности и высокой мобильности.

Благодарим вас за покупку и поздравляем с правильным выбором.

Садясь за руль своего нового автомобиля,

ознакомьтесь с его системами,

оборудованием, органами управления и настройками -

это обеспечит Вам приятные поездки

и комфортные путешествия.

Желаем Вам счастливого пути!

1. КРАТКОЕ ЗНАКОМСТВО С АВТОМОБИЛЕМ 4-16		2. ГОТОВНОСТЬ К ДВИЖЕНИЮ 17-48		3. ЭРГНОМИКА И КОМФОРТ 49-102		4. БЕЗОПАСНОСТЬ 103-127	
Внешнее оборудование	4	Ключ	17	Выключатель световых приборов	49	Аварийная световая сигнализация	103
Оборудование места водителя	6	Система охранной сигнализации	19	стеклоочистителя	52	Стояночный тормоз	103
Подготовка к комфортному вождению	8	Двери	20	Регулятор скорости	54	Система предупреждения при заезде на стоянку	104
Системы обеспечения обзорности	9	Дверца задка	22	Ограничитель скорости	57	ABS	106
Комфортное вождение	10	Открывающаяся секция в крыше	25	Отопление салона / Ручной кондиционер воздуха	60	Система экстренного торможения AFU	106
Салон автомобиля	11	Центральный замок	26	автоматический	62	ASR и ESC	107
Обустройство задней части салона	12	Панель приборов	27	Удаление инея и конденсата со стекол	64	Система "Grip control"	108
Перевозка детей	13	Настройка часов	28	Передние сиденья	66	Ремни безопасности	110
Комфортный микроклимат	14	Контрольные лампы	29	Задний диван	68	Подушки безопасности	113
Эко-вождение	15	Указатель уровня топлива	35	Задние сиденья		Отключение подушки безопасности пассажира	116
		Охлаждающая жидкость	35	(5-местный вариант)	71	Детские сиденья	117
		Бортовая система контроля давления воздуха в шинах	36	Задние сиденья (7-местный вариант)	74	Рекомендованные кресла	121
		Указатель пробега до планового технического обслуживания	38	Модульный характер сидений	81	Установка	122
		Регулятор подсветки панели приборов	39	Обустройство салона	83	Кресла isofix	125
		Коробка передач	40	Крыша "Modutor"	87	Блокировка замков для безопасной перевозки детей	126
		Индикатор выбора передач	40	Багажные дуги на крыше	92		
		6-Ступенчатая механическая коробка передач с электронным управлением	41	Плафоны	93		
		Регулировка рулевого колеса	43	Полка багажного отсека (5-местный вариант)	94		
		Система "стоп-старт"	44	Шторка багажного отделения (7-местный вариант)	98		
		Пуск и остановка двигателя	47	Зеркала заднего вида	100		
		Трогание на уклоне	48	Электрические стеклоподъемники	102		

**5. ДОПОЛНИТЕЛЬНОЕ
ОБОРУДОВАНИЕ 128-131**

Буксировка прицепа	128
Дополнительное оборудование	130

**7. ЭКСТРЕННАЯ
ПОМОЩЬ 142-161**

Аккумуляторная батарея	142
Комплект принадлежностей для устранения прокола	144
Замена колеса	145
Съемная зимняя заслонка	149
Цепи противоскольжения	150
Замена ламп электрический предохранитель	156
щетка стеклоочистителя	160
Буксировка Вашего автомобиля	161

**9. ОБОРУДОВАНИЕ
САЛОНА**

Экстренная или техническая помощь	9.1
eMyWay	9.3
Автомагнитола	9.63

В рубрике "Высокие технологии на борту" дано описание новейших систем радионавигации.

**10. ОПРЕДЕЛЕНИЕ
МЕСТОПОЛОЖЕНИЯ 169-176**

Внешнее оборудование автомобиля	169
Оборудование места водителя	170
Оборудование и принадлежности салона	174
Технические характеристики и обслуживание автомобиля	176

В рубрике "Местонахождение" даны номера страниц, на которых расположены интересующие Вас системы и оборудование, показанные на рисунке с изображением автомобиля ("визуальный индекс").

**6. ТЕКУЩИЕ ПРОВЕРКИ
132-141**

Открытие капота	133
Бензиновый двигатель	134
Дизельный двигатель	135
Уровни	136
Контрольные проверки	138
Топливо	140
Отключение подачи топлива	141
Насос для подкачки дизельного топлива вручную	141

**8. ТЕХНИЧЕСКИЕ
ХАРАКТЕРИСТИКИ 162-168**

Габаритные размеры	162
Массы	166
Идентификационные таблички	167



на автомобиле с левосторонним рулевым управлением.



на автомобиле с правосторонним рулевым управлением.

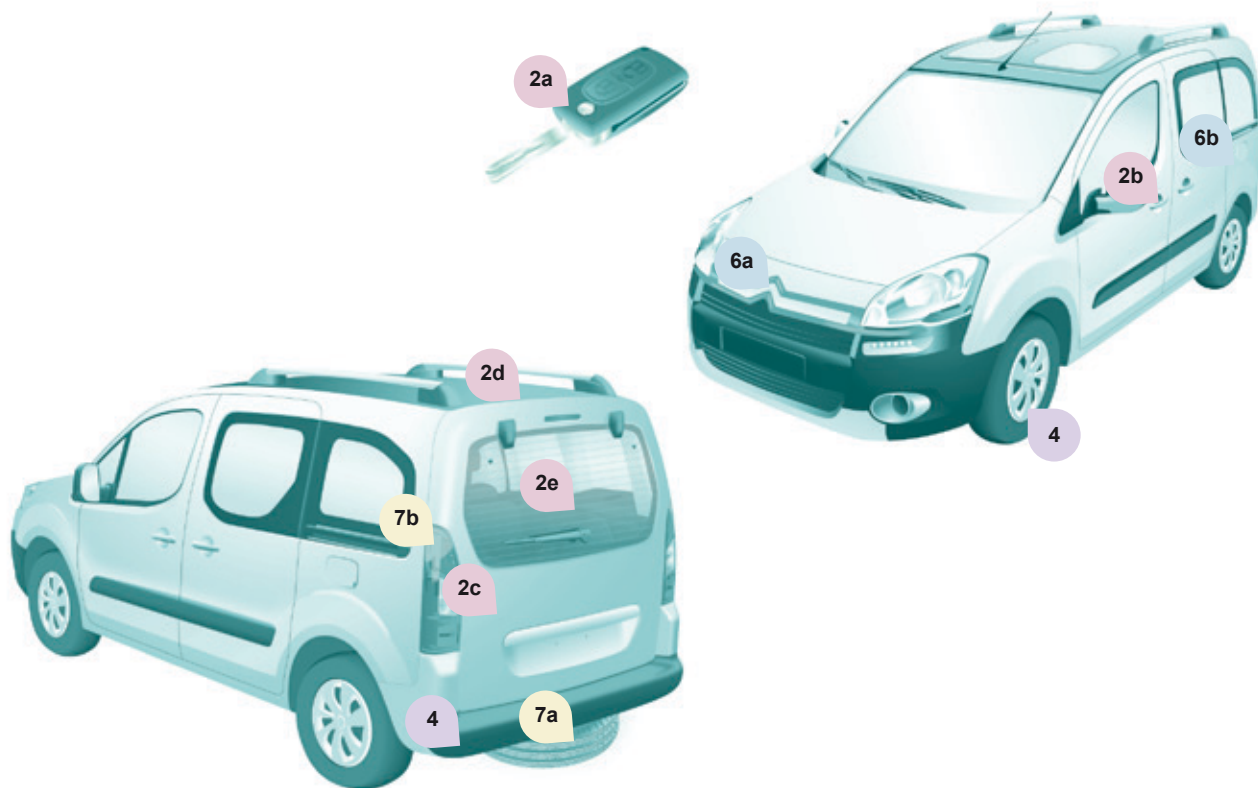

Ключ - Пульт дистанционного управления

2a ▶ 17

Дверца багажника и окно в ней

2e ▶ 22

Открытая крышка лючка

6b ▶ 140

Боковая сдвижная дверь

2b ▶ 21

Помощь при парковке

4 ▶ 104

Запасное колесо и комплект для устранения прокола в шине

7a ▶ 144,
145

Задние распашные двери

2c ▶ 23

Противобуксовочная система "Grip control"

4 ▶ 108

Замена ламп

7b ▶ 151

Открывающаяся секция в крыше

2d ▶ 25

Открывание капота

6a ▶ 133

Условные обозначения

 : раздел : страница



ОБОРУДОВАНИЕ МЕСТА ВОДИТЕЛЯ

1. Выключатель световых приборов и указателей поворотов.
2. Панель приборов с дисплеем.
3. Выключатель: очистителя и омывателя стекол, бортового компьютера.
4. Замок зажигания.
5. Блок управления автомагнитолой.
6. Подушка безопасности водителя, звуковой сигнал.
7. Механизм регулировки положения рулевого колеса по высоте и глубине.
8. Клавиши управления регулятором и ограничителем скорости.
9. Панель выключателей, помощь при парковке, регулировка фар, ESC, система "Стоп & Старт".
10. Открытие капота.
11. Регулировка электрических зеркал заднего вида.
12. Блок контрольных ламп: стеклоподъемник.
13. Блок контрольных ламп: аварийная световая сигнализация, блокировка центрального замка, "детская" блокировка замков.
14. Прикуриватель.
15. Панель управления отоплением и вентиляцией салона.
16. Лоток для мелких предметов.
17. Противобуксовочная система "Grip Control".
18. Автомагнитола.
19. Дисплей.
20. Управление секвентальной коробкой передач.
21. Вызов экстренной помощи или технической поддержки.



ОБОРУДОВАНИЕ МЕСТА ВОДИТЕЛЯ

1. Переключатель световых приборов и указателей поворотов.
2. Панель приборов с дисплеем.
3. Выключатели стеклоочистителей, стеклоомывателя, бортового компьютера.
4. Замок зажигания.
5. Переключатель автомагнитолы.
6. Место подушки безопасности водителя, звуковой сигнал.
7. Регулировка рулевого колеса по высоте и глубине.
8. Управление регулятором и ограничителем скорости.
9. Панель органов управления, помощь при парковке, регулятор фар, система ESC, система "стоп-старт".
10. Рукоятка механизма отпирания замка капота.
11. Настройка наружного зеркала заднего вида с электроприводом.
12. Панель выключателей: стеклоподъемники.
13. Панель выключателей: аварийная световая сигнализация, центральный замок, "детская" блокировка дверных замков.
14. Прикуриватель.
15. Управление отоплением и вентиляцией салона.
16. Отделение для мелких предметов.
17. Противобуксовочная система "Grip control".
18. Автомагнитола.
19. Экран.
20. Селектор секвентальной коробки передач.
21. Вызов неотложной или технической помощи.

ПОДГОТОВКА К КОМФОРТНОМУ ВОЖДЕНИЮ

8

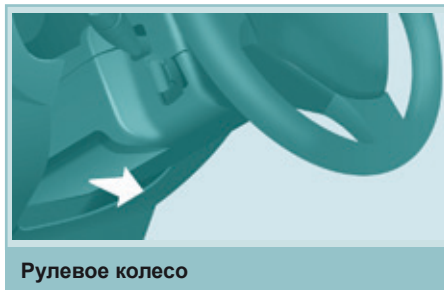
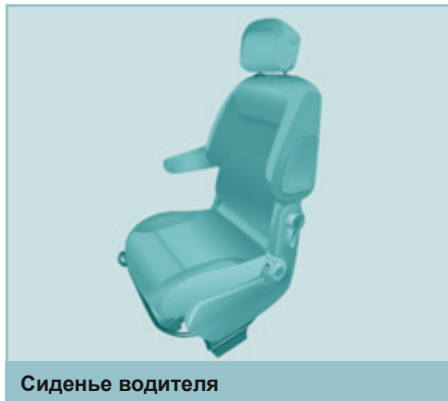

Отрегулируйте положение рулевого колеса по высоте и глубине.

2 ▶ 43



Комплект инструментов находится под левым сиденьем.

3 ▶ 85



1. Регулировка продольного положения.



2. Регулировка наклона.



3. Регулировка подушки сиденья по высоте.



4. Регулировка подголовника по высоте и наклону.

3 ▶ 66

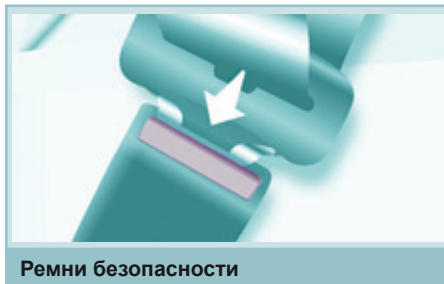

Регулировка ремня по высоте.
Пристегивание ремня.

4 ▶ 110

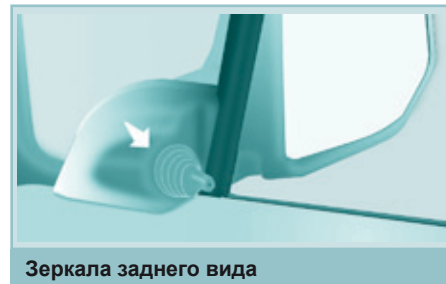

Ручные настройки.
Электрические настройки.

3 ▶ 100

СИСТЕМЫ ОБЕСПЕЧЕНИЯ ОБЗОРНОСТИ

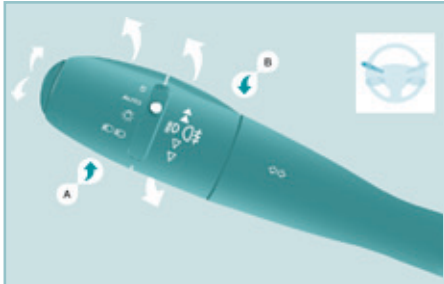

Переключатель световых приборов



Фары и фонари выключены.



Стояночные огни.



Фары дальнего света (синяя контрольная лампа).
Фары ближнего света (зеленая контрольная лампа).

AUTO

AUTO, автоматическое включение световых приборов.

Режим "автострада": при кратком нажатии на выключатель сверху или снизу соответствующий указатель поворота мигнет три раза.

3 ▶ 49

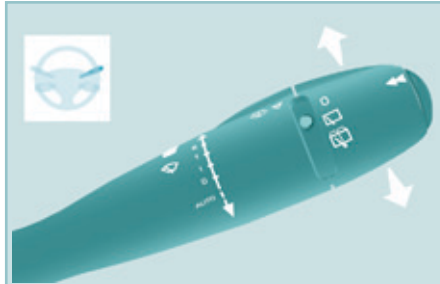

Клавиша стеклоочистителя

- 2 быстрый режим.
- 1 нормальный режим.
- 1 прерывистый режим.
- 0 выключен.
- ↓ включение на один цикл.

AUTO, кратко нажмите на выключатель снизу. Если зажигание выключалось более чем на одну минуту, этот режим нужно включить вновь.

3 ▶ 52

Особое положение переднего стеклоочистителя

До истечения первой минуты после выключения зажигания включите любой режим стеклоочистителя: его щетки останутся вдоль стоек проема ветрового стекла.

3 ▶ 53,
160



Замена ламп

В плохую погоду или в зимнее время убедитесь, что фары не покрыты слоем грязи или снега.

7 ▶ 151

КОМФОРТНОЕ ВОЖДЕНИЕ

10



Регулятор скорости

Скорость автомобиля должна быть выше 40 км/ч, при этом он должен двигаться не менее чем на 4й передаче.

3 ▶ 54



Ограничитель скорости

Минимальная программируемая скорость составляет 30 км/ч.

3 ▶ 57



Система помощи при трогании на подъеме

При отпускании педали тормоза у вас есть 2 секунды для начала движения без использования стояночного тормоза.

2 ▶ 48



Grip control

ESC (нормальный режим).

Снег.

Грязь.

Песок.

ESC OFF (выключена).

4 ▶ 108

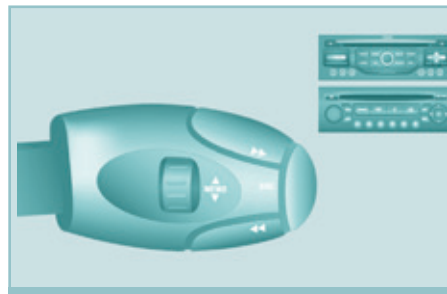

Автомагнитола

9 ▶ 9.3, 9.63

Вызов неотложной или технической помощи



Пользуясь данной системой, Вы можете вызвать неотложную или техническую помощь, обратившись в службу технического содействия CITROËN.

9 ▶ 9.1

САЛОН АВТОМОБИЛЯ



Разъем USB

9

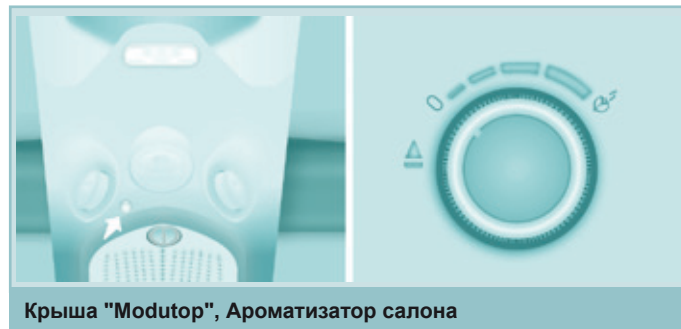
9.42,
9.70

Крыша "Modutor", Ароматизатор салона

Многофункциональный потолочный багажник является продолжением полки, расположенной над ветровым стеклом. Салонный ароматизатор подает в салон свежий воздух через верхние вентиляционные отверстия.

3

▶ 87,
89

Подлокотник

Если в салоне установлены съемная консоль и подлокотник, то, для установки сиденья пассажира в положение "столлик", уберите либо консоль, либо подлокотник.

3

▶ 67

ОБУСТРОЙСТВО ЗАДНЕЙ ЧАСТИ САЛОНА

12



Задние сиденья, 5-местный вариант

3 ▶ 71

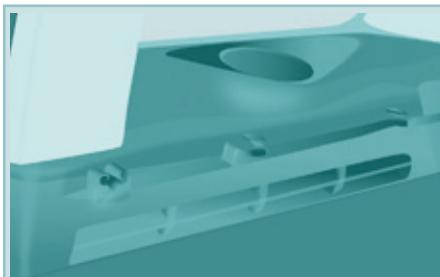

Шторка багажного отделения, 5-местный вариант

3 ▶ 94



Задние сиденья, 7-местный вариант

3 ▶ 74



Шторка багажного отделения, 7-местный вариант

3 ▶ 98

Максимальные нагрузки

На полку над ветровым стеклом: 5 кг.

Крыша "Modutor":

- по центру: 6 кг,
- в багажник: 10 кг,
- продольно или поперечно расположенные дуги на крыше: 35 кг.

Поперечные дуги: 75 кг.

ПЕРЕВОЗКА ДЕТЕЙ



Блокировка замка боковой двери

4 ▶ 126



Зеркало для присмотра за детьми

3 ▶ 101



Кресла для перевозки детей

4 ▶ 117



Защита от заземления стеклом

3 ▶ 102

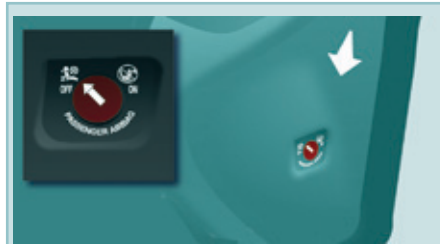

Отключение подушки безопасности

4 ▶ 116

КОМФОРТНЫЙ МИКРОКЛИМАТ

14



Отопление салона

3 ▶ 60



Кондиционер воздуха

3 ▶ 60



Автоматический кондиционер воздуха

Рекомендации по ручным настройкам кондиционера воздуха

Настройки, обеспечивающие оптимальную работу системы:

Мне необходимо...	Распределение потоков воздуха	Температура воздуха	Расход воздуха	Рециркуляция воздуха	Кондиционирование воздуха
Повысить температуру					-
Понизить температуру					A/C
Удалить иней Удалить конденсат со стекол					3 ▶ 64

При наличии климат-контроля рекомендуется использовать режим "AUTO" для любых целей.



Не забывайте выключать систему, как только в салоне установится желаемый климат.

3 ▶ 62

ЭКО-ВОЖДЕНИЕ

Эко-вождение - это повседневная практика управления автомобилем, способствующая оптимизации расхода топлива и уменьшению выбросов CO₂.

Оптимизируйте обращение с коробкой передач

На автомобилях с механической коробкой передач трогайтесь плавно и не запаздывайте с переходом на высшие передачи. В режиме ускорений переключайтесь пораньше.

На автомобилях с автоматической или секвентальной коробкой передач отдавайте предпочтение вождению в автоматическом режиме, при этом избегайте сильных и резких нажатий на педаль акселератора.

Индикатор переключения передач будет подсказывать Вам момент, когда нужно перейти на самую подходящую передачу: как только на нем загорится цифровая подсказка, сразу следуйте ей.

На автомобилях с секвентальной или автоматической коробкой передач этот индикатор работает только в ручном режиме.

Придерживайтесь плавного стиля вождения

Соблюдайте безопасные интервалы между автомобилями, тормозить лучше двигателем, а не педалью тормоза, плавно нажимайте на педаль сцепления. Такой стиль вождения содействует экономии топлива, сокращению выбросов CO₂ и снижению шумового фона на дороге.

Если дорожное движение не стеснено, то, при наличии в комплектации автомобиля системы круиз-контроля, включите регулятор скорости, как только превысите 40 км/ч.

Умеренно пользуйтесь бортовым электрическим оборудованием

Если перед поездкой в салоне слишком жарко, проветрите его - опустите стекла и откройте вентиляцию, прежде чем включить кондиционер.

По достижении скорости более 50 км/ч поднимите стекла и оставьте вентиляцию открытой.

Пользуйтесь дополнительными средствами регулирования температуры в салоне (заслонкой потолочного люка, шторами и т.п.).

Выключите кондиционер, если это не климат-контроль, как только в салоне установится комфортный микроклимат.

Выключите обдув и обогрев стекол, если эти функции работают не в автоматическом режиме.

Как можно раньше выключайте подогрев сидений.

Включайте фары и противотуманные приборы, если видимость на дороге недостаточна.

Не нужно прогревать двигатель на месте, особенно зимой, перед началом поездки; в движении автомобиль прогревается быстрее.

Если Вы - пассажир, не перегружайте бортовую электросеть мультимедийными приборами (кинoprиставками, аудиоплеерами, видеоиграми и т.д.) - так экономится электроэнергия, а значит и топливо.

Покидая автомобиль, выключайте переносные приборы.

Ограничьте причины перерасхода топлива

Равномерно распределяйте груз в автомобиле; тяжелые предметы укладывайте в глубине багажного отделения, поближе к задним сиденьям.

Ограничивайте загрузку автомобиля и снижайте его аэродинамическое сопротивление (уберите с крыши дуги, багажник, велобагажник, отцепите прицеп и т.п.). Предпочтите кофр для перевозки багажа на крыше.

Своевременно снимайте с крыши дуги и багажник, если они больше не понадобятся.

По окончании зимнего сезона замените зимние шины летними.

Соблюдайте требования технического обслуживания

Регулярно контролируйте давление воздуха на холодных шинах, оно должно соответствовать указанному на этикетке в дверном проеме со стороны водителя.

Особенно давление воздуха в шинах следует проверять:

- перед длительной поездкой,
- в межсезонье,
- после длительного хранения.

Не забывайте проверять давление в запасном колесе и на прицепе.

Своевременно проводите техническое обслуживание автомобиля (замену масла, масляного, воздушного и салонного фильтров и т.д.) и придерживайтесь графика операций, рекомендованных в сервисно-гарантийной книжке.

При заправке бака не продолжайте попытки долить топливо после третьего отключения заправочного пистолета - это позволит избежать перелива.

Уже после первых 3 000 километров пробега на новом автомобиле Вы начнете замечать, что его средний расход топлива постепенно становится стабильным.



ОТКРЫВАЮЩИЕСЯ ЭЛЕМЕНТЫ КУЗОВА КЛЮЧ

Ключом можно запирать и отпирать дверные замки, открывать и закрывать крышку резервуара топливного бака, а также запускать и останавливать двигатель.



КЛЮЧ С ПУЛЬТОМ ДИСТАНЦИОННОГО УПРАВЛЕНИЯ

Отпирание центрального замка



Нажатием на эту кнопку пульта отпираются все замки автомобиля.

При этом фонари указателей поворотов дважды мигнут.

Запирание центрального замка



Нажатием на эту кнопку запираются все замки автомобиля.

При этом фонари указателей поворотов мигнут один раз.

Если какая-либо дверь осталась открытой или неплотно закрытой, центральный замок не работает.

Запирание замков с суперблокировкой

При втором нажатии на символ закрытого замка, осуществленном до истечения пяти секунд после простого запирания, замки переводятся в режим суперблокировки. Запирание замков с суперблокировкой сопровождается загоранием фонарей указателей поворотов примерно на две секунды.

Суперблокировка замков блокирует работу как наружных, так и внутренних дверных ручек, не позволяя открывать двери, поэтому запрещается оставлять в салоне кого-либо при постановке автомобиля на этот режим. Если суперблокировка включена из салона автомобиля при помощи пульта дистанционного управления, то при запуске двигателя все замки автоматически перейдут в режим простого запирания.

Открывающиеся элементы кузова

Складывание и раскрытие ключа



Нажмите на эту кнопку, чтобы извлечь ключ из футляра.

Чтобы сложить ключ, нажмите сначала на хромированную кнопку, а затем уберите его в футляр. Если не нажать на кнопку, механизм может сломаться.

Рекомендации

Оберегайте ключ-пульт от попадания на него масла, жира, пыли, воды, а также от любой влажной среды.

Прицепленный к ключу массивный предмет (напр., брелок и т.п.), давящий на ось ключа, находящегося в замке зажигания, может привести к нарушениям в работе системы.

ПУЛЬТ ДИСТАНЦИОННОГО УПРАВЛЕНИЯ

Замена элемента питания

Элемент питания, артикул CR1620 / 3 вольт.

Об "истощенном" элементе питания пульта дистанционного управления Вас проинформирует звуковой зуммер, а на дисплее появится сообщение.

Для замены элемента питания необходимо раскрыть корпус пульта при помощи монеты на уровне кольца.

Если после замены элемента питания пульт дистанционного управления по-прежнему не работает, необходимо провести процедуру его повторной инициализации.

Ненадлежащий элемент питания может вывести из строя пульт дистанционного управления.



Необходимо пользоваться элементами питания, которые имеют аналогичные характеристики и тип и рекомендованы специалистами сервисной сети CITROËN.

Не выбрасывайте отслужившие элементы питания, в них содержатся вредные для окружающей среды вещества.

Их следует сдавать в сервисную сеть CITROËN или на специализированные пункты сбора отходов.

Инициализация пульта дистанционного управления

После замены элемента питания или отключения аккумуляторной батареи возможно понадобится заново провести инициализацию пульта дистанционного управления.

Выждите не менее одной минуты перед тем, как начать пользоваться ключом-пультом.

Вставьте ключ в замок зажигания кнопками с символами замков к себе.

Включите зажигание.

До истечения 10 секунд нажмите и удерживайте кнопку с изображением закрытого замка в течение не менее 5 секунд.

Выключите зажигание.

Выждите не менее одной минуты перед тем, как начать пользоваться ключом-пультом.

Пульт дистанционного управления вновь готов к работе.

ЭЛЕКТРОННАЯ ПРОТИВОУГОННАЯ СИСТЕМА

Все ключи имеют собственный электронный код.

С его помощью блокируется работа системы питания двигателя. Блокировка активируется автоматически при извлечении ключа из замка зажигания.

При включении зажигания электронный код ключа распознается противоугонной системой.

Металлический стержень ключа должен быть полностью открыт, чтобы его электронный код считывался без помех.

В случае потери ключей

Обратитесь в сервисную сеть CITROËN, захватив с собой технический паспорт к автомобилю и документ, удостоверяющий Вашу личность.

Специалист сервисного центра CITROËN определит коды ключа и транспондера и закажет для Вас новый ключ.

Рекомендации

Запрещается вносить какие-либо изменения в электронную противоугонную систему автомобиля.

Избегайте случайных нажатий на кнопки пульта, даже когда он находится в Вашем кармане - это может привести к произвольному отпиранию замков.

Включение других высокочастотных приборов одновременно с пультом дистанционного управления (таких, как сотовые телефоны, бытовые охранные сигнализации и т.п.) на какое-то мгновение может нарушить работу ПДУ.

Пока ключ с пультом находится в замке зажигания, пульт не работает, даже при выключенном зажигании.

При покупке подержанного автомобиля:

- рекомендуется изменить код ключей в сервисной сети CITROËN; в этом случае Вы будете уверены, что Ваши ключи - единственные, которые позволяют запустить двигатель Вашего автомобиля.

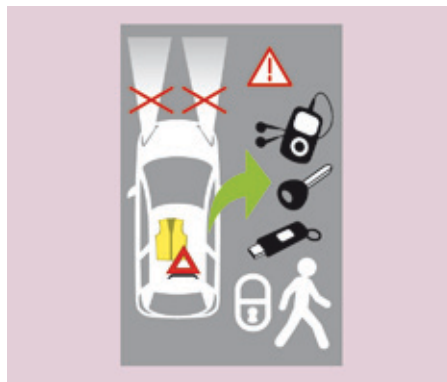

Покидая автомобиль убедитесь, что его световые приборы выключены и не оставляйте в нем ценных вещей.

В целях обеспечения безопасности (если в автомобиле остаются дети), вынимайте ключ из замка зажигания, даже если Вы отлучаетесь на короткое время.



СИСТЕМА ОХРАННОЙ СИГНАЛИЗАЦИИ

При наличии в комплектации Вашего автомобиля, система обеспечивает контроль периметра и объема салона автомобиля:

- датчик контроля периметра срабатывает при несанкционированном открывании передней или задней двери или капота.
- датчик контроля объема срабатывает в случае нарушения объема пространства в салоне (например, при разбивании стекла или каких-либо перемещениях в салоне).

При наличии в салоне разделительной перегородки объем грузового отсека системой не контролируется.

Постановка автомобиля на полную охранную сигнализацию

Активирование системы

- Выключите зажигание и выйдите из автомобиля.
- Если со времени Вашего выхода из автомобиля прошло не более пяти минут, включите систему при помощи пульта дистанционного управления с одновременной блокировкой или суперблокировкой замков. Расположенный на кнопке красный светодиод будет при этом ежесекундно мигать.

Открывающиеся элементы кузова

Выключение системы

- Откройте двери при помощи пульта дистанционного управления или включите зажигание - при этом красный светодиод должен погаснуть.

Включение только функции контроля периметра автомобиля

Если, покидая автомобиль, Вы хотите оставить в нем животное, или просто открытое окно, Вам следует воспользоваться только функцией контроля периметра на время Вашего отсутствия. Для этого:

- Выключите зажигание.



- До истечения 10 секунд нажмите на кнопку так, чтобы красный светодиод горел постоянно.

- Выйдите из автомобиля.
- Не позднее, чем до истечения 5 минут включите систему (блокировку или суперблокировку) при помощи пульта дистанционного управления (при этом красный светодиод начнет ежесекундно мигать).

Срабатывание системы

При срабатывании системы раздается звучание sireны, все указатели поворотов мигают в течение 30 секунд, при этом красный светодиод мигает с ускоренной частотой.

- Чтобы отключить сирену, вставьте ключ в замок зажигания и включите зажигание.

Если система охранной сигнализации срабатывает 10 раз подряд, на 11-й она не прореагирует, так как перестает быть активной и отключается. Для ее активации следует соблюсти установленную процедуру.

Запирание автомобиля без постановки на охранную сигнализацию

- Вставьте ключ в дверной замок и запирайте его.

Не активируйте систему перед сдачей автомобиля на мойку.

Если пульт дистанционного управления неисправен

Если система активирована, но не реагирует на сигнал пульта дистанционного управления:

- Разблокируйте двери при помощи ключа и откройте дверь: при этом раздастся звучание sireны.
- В течение 10 секунд вставьте ключ в замок зажигания и поверните - сирена отключится.

Контроль исправности

Если, при включении зажигания, светодиод системы продолжает гореть в течение 10 секунд, значит сирена системы неправильно подключена.

Обратитесь в сервисную сеть CITROËN для проверки системы.

Автоматическое активирование системы

В зависимости от комплектации для отдельных стран, система охранной сигнализации может активироваться автоматически по истечении двух минут после запирания последней двери.

Чтобы избежать срабатывания охранной сигнализации при открывании двери, следует обязательно вновь нажать на кнопку отпирания замков на ключе-пульте.

- ⓘ Запрещается вносить какие-либо изменения в систему охранной сигнализации - это может нарушить ее работу.



ПЕРЕДНИЕ ДВЕРИ

Снаружи

Для запирания и отпирания автомобиля пользуйтесь пультом дистанционного управления.

Если пульт не действует, вставьте металлический стержень ключа в замок двери водителя.



Из салона

Для открытия и закрытия дверей пользуйтесь соответствующими дверными ручками.

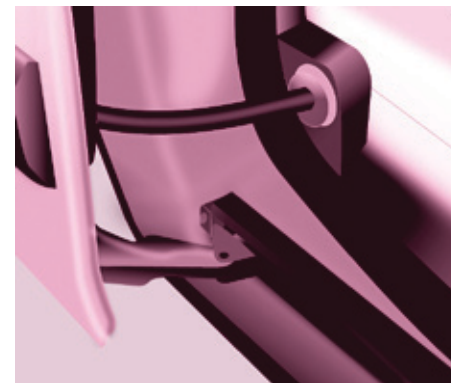

БОКОВЫЕ СДВИЖНЫЕ ДВЕРИ

Снаружи

Потяните за ручку сначала к себе, а затем назад и откройте дверь, придерживая ее вплоть до преодоления точки сопротивления, за которой она зафиксируется.

Специальный ограничитель не позволяет открыть левую боковую дверь, если крышка лючка топливного бака открыта.

Из салона

Открывайте дверь, потянув за эту ручку в сторону задней части автомобиля, при этом ее движение следует придерживать до тех пор, пока она не преодолеет точку сопротивления. Преодолев ее, дверь станет на фиксатор.

Закрывайте дверь, потянув за ручку, чтобы начать ее перемещение и преодолеть точку сопротивления. Затем, держась за выемку в дверной стойке, потяните дверь и доведите ее до конца, чтобы она плотно закрылась.

Для перемещения двери не следует пользоваться поручнем.

Рекомендации

Следите за тем, чтобы в дверном проеме не было посторонних предметов, мешающих свободному перемещению двери.

Если автомобиль находится на уклоне, дверь необходимо придерживать во время ее перемещения. Иначе она может открыться или закрыться быстрее, чем обычно и нанести серьезную травму.

По соображениям безопасности и исправной работы не оставляйте открытыми боковые сдвижные двери во время движения автомобиля.



Отпирание дверных замков в случае выхода из строя аккумуляторной батареи

Передняя правая и боковые двери

В случае выхода из строя аккумуляторной батареи или центрального замка, пользуйтесь системой механического запирания замков

- ☞ Чтобы открыть дверь для выхода из автомобиля, потяните за внутрисалонную ручку.
- ☞ Чтобы запереть дверь, вставьте ключ в расположенный на торце двери замок и поверните его на **1/8 оборота**.

Дверь водителя

- ☞ Вставьте ключ в замок и поверните его вправо чтобы запереть и влево - чтобы отпереть.



ДВЕРЦА ЗАДКА

Снаружи

Замок дверцы запирается и отпирается при помощи пульта дистанционного управления.

Чтобы открыть, нажмите на замок под декоративным молдингом и поднимите дверцу.

Дверца оснащена ручкой-петлей, за которую следует потянуть, чтобы закрыть ее.

При закрытии придерживайте дверцу до равновесной середины ее хода, после чего подтолкните ее так, чтобы она плотно закрылась.



Из салона

Аварийное отпирание замка

В случае выхода из строя центрального замка дверцу задка можно открыть из салона.

Вставьте тонкую отвертку в отверстие между дверцей и полом. Чтобы отпереть замок, отведите защелку влево и откройте дверцу.



Окно дверцы

В автомобиль можно попасть через открытое окно дверцы, не открывая саму дверцу.

Открытие

Отперев автомобиль при помощи пульта дистанционного управления или ключа, нажмите на защелку и откройте окно дверцы.

Закрытие

Окно дверцы закрывается нажатием на него по центру вплоть до полного закрытия.

Запрещается открывать дверцу задка, если при этом ее окно открыто - это может привести к поломке окна.



ЗАДНИЕ РАСПАШНЫЕ ДВЕРИ

Створки задней двери асимметричны (2/3 - 1/3), меньшая из них расположена с правой стороны.

Створки оборудованы центральным замком.

Снаружи

Чтобы их открыть, потяните на себя за ручку.



Потяните за рычаг, чтобы открыть правую створку.

Закрывать двери начинайте с правой створки, затем закройте левую.

На автомобилях с поднимающейся дверцей задка задний бампер усилен, что позволяет пользоваться им, как ступенью, при посадке в автомобиль.

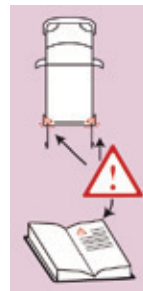

Задние двери, открытые на 90°, закрывают задние фонари. Чтобы Вас заметили водители, движущиеся в попутном направлении, обозначьте стоящий на дороге автомобиль при помощи треугольного знака аварийной остановки или иного знака, предписанного действующими в Вашей стране правилами и регламентами.

Практические советы

Длинномерные предметы и грузы допускается перевозить с открытой правой створкой. Левая створка при этом должна оставаться запертой при помощи расположенного снизу шпингалета желтого цвета. На эту створку нельзя опирать перевозимые грузы.

Вождение автомобиля с открытой правой створкой - это всего лишь допущение. Вы обязаны при этом принять предусмотренные правилами меры, чтобы обозначить себя для других участников движения.

Открытие почти на 180°

Благодаря специальной дверной петле, дверь можно распахивать на угол от 90° до почти 180°.

Открытую дверь следует тянуть за ручку желтого цвета.

При закрывании двери петля сама сложится и станет на свое место.



Открытие из салона

Потяните за ручку к себе, чтобы открыть левую створку.



ОТКРЫВАЮЩАЯСЯ СЕКЦИЯ В КРЫШЕ

Открывающаяся секция в задней части крыши имеется только на автомобилях со створчатыми задними дверями.

Чтобы открыть секцию в крыше:

- поднимите черный конец рычага,
- ослабьте давление на рычаг, нажав для этого на крышку люка (книзу) и снимите крючок,
- поднимите крышку люка,
- преодолев точку сопротивления, зафиксируйте крышку на упорах.

Никогда не отправляйтесь в поездку, не убрав упоры на место.

Чтобы закрыть секцию:

- убедитесь, что опорная штанга закреплена,
- опустите крышку люка,
- нажимая на крышку люка (книзу), захватите оба витка пружины и вставьте крючок в ушко,



- опустите черный конец рычага, чтобы запереть люк.

Люк, закрытый на замок, прочно прилегает к уплотнительной прокладке, обеспечивая полную непроницаемость и шумоизоляцию.

Опорная штанга

Для перевозки длинномерных грузов, выходящих за пределы грузового отделения через открывающуюся секцию крыши, предусмотрена опорная штанга.

Чтобы повернуть штангу, поднимите рычаг.

Поворачивайте штангу, пока она не коснется стойки двери.

Поддерживая размещаемый груз, приподнимите его и одной рукой установите штангу на место.

Нажмите на ручку фиксатора книзу так, чтобы преодолеть точку сопротивления и убедитесь, что штанга надежно закреплена, после чего надежно закрепите груз.

Боковые кронштейны можно использовать для закрепления грузов.

Запрещается прикреплять грузы к открывающейся секции крыши.

i Задний бампер имеет усиленную конструкцию и может служить ступенью при посадке в салон.

Запрещается вести автомобиль с незакрепленной опорной штангой.

! Задние двери закрываются только при установленной на место опорной штанге.

При вождении автомобиля с открытой секцией в крыше, помните о ней, проезжая места с ограниченной высотой.

Не допускайте, чтобы перевозимые грузы опирались на задние двери.

Соблюдайте предписанные правилами меры предосторожности в части оповещения других участников дорожного движения.

Открытую секцию в крыше используйте только на коротких расстояниях.

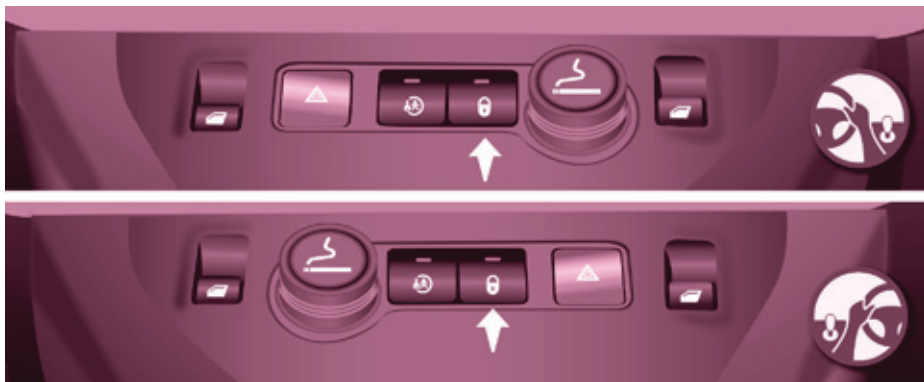

ЦЕНТРАЛЬНЫЙ ЗАМОК



При первом нажатии срабатывает запираение центрального замка, если при этом все двери автомобиля плотно закрыты.

При втором нажатии срабатывает отпирание центрального замка.

Выключатель центрального замка не работает, если автомобиль перед этим был заперт пультом дистанционного управления или ключом снаружи.

На автомобиле всегда сохраняется возможность открыть двери из салона.

Светодиод контрольной лампы:

- мигает при запираении автомобиля на остановке с выключенным двигателем,
- горит, когда автомобиль заперт, а также при включении зажигания.



Запертые замки могут оказаться серьезным препятствием для спасателей в случае дорожно-транспортного происшествия.

Защита от агрессии

Запирание на ходу

По достижении автомобилем скорости 10 км/ч после трогания с места срабатывает система автоматического запираения замков. При этом раздается характерный щелчок сработавших механизмов замков. Расположенная на панели приборов контрольная лампа горит.

Открытие любой двери во время движения влечет за собой отпирание всех замков.

Активирование / отключение функции



Чтобы активировать или отключить функцию, включите зажигание и сделайте продолжительное нажатие на эту кнопку.

Сигнализатор незакрытой двери



При загорании этой контрольной лампы проверьте, плотно ли закрыты все открывающиеся элементы кузова.

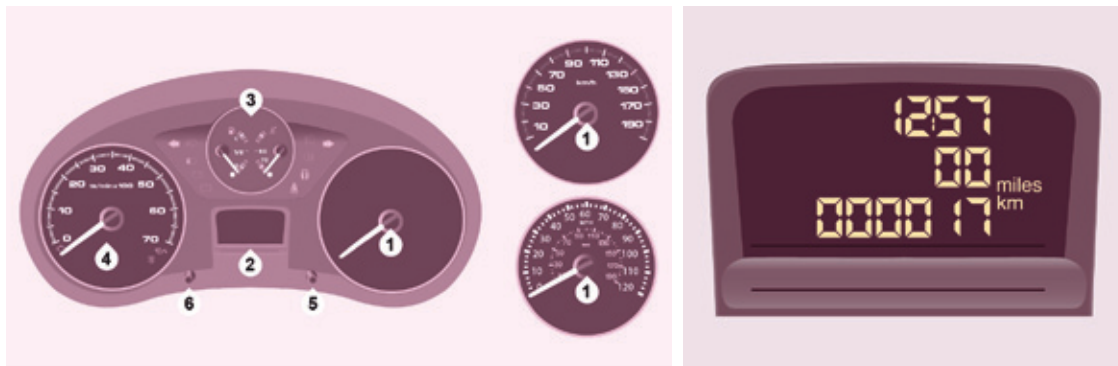

ОБОРУДОВАНИЕ МЕСТА ВОДИТЕЛЯ ПАНЕЛЬ ПРИБОРОВ

Инструменты панели приборов

1. Счетчик пробега, км / миль.
2. Дисплей.
3. Указатель уровня топлива, указатель температуры охлаждающей жидкости.
4. Тахометр.
5. Кнопка установки на ноль счетчика пробега за поездку / счетчика пробега до планового технического обслуживания.
6. Регулятор яркости подсветки панели приборов.



Дисплеи

- Ограничитель / регулятор скорости.
- Указатель пробега в км / милях.
- Указатель пробега до планового технического обслуживания, указатель уровня масла в двигателе, счетчик общего пробега в км / милях.
- Сигнализатор наличия воды в фильтре дизельного топлива.
- Сигнализатор предпускового подогрева дизельного двигателя.



Индикация на дисплеях

Информация о работе бортовых систем может отражаться контрольно-измерительными приборами по-разному, в зависимости от комплектации автомобиля.



Панель приборов без дисплея

НАСТРОЙКА ЧАСОВ

Центральная консоль без дисплея



Настройка времени на часах осуществляется левой ручкой панели, при этом следует произвести следующие действия:

- поверните ручку влево: индикация минут начнет мигать,
- поверните ручку вправо для перевода индикатора минут вперед (при удержании ручки происходит быстрая смена индикации),
- поверните ручку влево: индикация часов начнет мигать,

- поверните ручку вправо для перевода индикатора часов вперед (при удержании ручки происходит быстрая смена индикации),
- поверните ручку влево: появится выбор 24-х и 12-часовой индикации,
- поверните ручку вправо и выберите 24-х или 12-часовую индикацию,
- поверните ручку влево чтобы закончить настройку часов.

Если больше не предпринимать никаких действий, примерно через 30 секунд дисплей вернется к текущей индикации.



Центральная консоль с дисплеем



Индикация времени зависит от варианта исполнения и комплектации автомобиля. Календарь можно настраивать только на моделях с полнотекстовой индикацией даты.







Для настройки часов и даты на дисплее см. раздел 9, гл. "Настройка календаря и часов".

Контрольные лампы

При каждом запуске двигателя на панели приборов загорается ряд контрольных ламп, подтверждающих включение процедур самотестирования систем. Все они тут же гаснут. Если, после того как двигатель запущен и работает, какая-либо контрольная лампа не погасла или мигает, она превращается в сигнализатор неисправного состояния соответствующей системы. Этот первый сигнал тревоги может сопровождаться звуковым сигналом и подтверждаться сообщением на дисплее.

Не пропусайте мимо своего внимания эти предупреждения.

Сигнализатор		Состояние	Что это значит	Что делать
	STOP	Загорается одновременно с другим сигнализатором и сопровождается сообщением на дисплее.	Серьезные неисправности, при которых загораются такие сигнализаторы, как "Уровень тормозной жидкости", "Давление масла в двигателе", "Температура охлаждающей жидкости", "Электронный регулятор тормозных сил", "Усилитель рулевого управления", "Датчик низкого давления воздуха в шинах".	Необходимо обязательно остановиться, припарковать машину, выключить зажигание. Обратитесь в сервисную сеть CITROËN или в специализированный техцентр.
	Стояночный тормоз / Уровень тормозной жидкости / Регулятор тормозных сил / REF	Горит.	Стояночный тормоз затянут или неполностью отпущен.	При отпущенном тормозе сигнализатор гаснет.
		Горит.	Недостаточный уровень жидкости.	Долить жидкость, рекомендованную фирмой CITROËN.
		Продолжает гореть, несмотря на нормальный уровень, одновременно с сигнализатором ABS.	Неисправен электронный регулятор тормозных сил.	Необходимо обязательно остановиться, припарковать машину, выключить зажигание. Обратитесь в сервисную сеть CITROËN или в специализированный техцентр.
	Давление и температура масла в двигателе	Горит во время движения.	Недостаточное давление или повышенная температура.	Необходимо припарковаться, выключить зажигание и дать двигателю остыть. Проверьте уровень ручным щупом. См. раздел 6, параграф "Уровни".
		Продолжает гореть, несмотря на нормальный уровень.	Серьезная неисправность.	Обратитесь в сервисную сеть CITROËN или в специализированный техцентр.

Сигнализатор		Состояние	Что это значит	Что делать
	Температура и уровень охлаждающей жидкости	Горит, стрелка в красной зоне.	Ненормальное превышение температуры.	Необходимо припарковаться, выключить зажигание и дать двигателю остыть. Визуально проверьте уровень жидкости в бачке.
		Мигает.	Низкий уровень охлаждающей жидкости.	См. раздел 6, параграф "Уровни". Обратитесь в сервисную сеть CITROËN или в специализированный техцентр.
	Service	Загорается на короткое время.	Несущественные сбои или сигналы о сбоях.	Проверьте журнал сбоев по дисплею или на экране. Если автомобиль оснащен бортовым компьютером или дисплеем: см. раздел 9, параграф "Автоматизированный бортовой компьютер". Обратитесь в сервисную сеть CITROËN или в специализированный техцентр.
		Продолжает гореть.	Серьезные неисправности.	
	Не пристегнут ремень водителя	Сначала горит, а затем мигает.	Водитель не пристегнул свой ремень безопасности.	Вытяните лямку и вставьте скобу в паз замка.
		Сопровождается звуковым сигналом, затем продолжает гореть.	Автомобиль движется при непристегнутом ремне водителя.	Проверьте, пристегнут ли ремень, потянув его за лямку. См. раздел 4, параграф "Ремни безопасности".
	ECO	Горит.	Система "стоп-старт" перевела двигатель в режим STOP после остановки автомобиля (красный свет светофора, пробки и т.д...).	Как только вы возобновите движение, сигнализатор погаснет и двигатель заведется автоматически в режиме START.
		Мигает несколько секунд, затем гаснет.	Режим STOP временно недоступен. или Режим START автоматически отключился.	Раздел 2, глава "Стоп-старт".

Сигнализатор		Состояние	Что это значит	Что делать
	Фронтальная / боковая / подушка безопасности	Мигает или продолжает гореть.	Неисправна подушка безопасности.	Срочно проверьте систему подушки безопасности в сервисной сети CITROËN или в специализированном техцентре. См. раздел 4, параграф "Подушки безопасности"
	Подушка безопасности переднего пассажира отключена	Горит.	Подушка отключена принудительно для установки детского сиденья "спинкой вперед".	См. раздел 4, параграф "Подушки безопасности - перевозка детей".
	Аварийный остаток топлива в баке	Горит, стрелка указателя в красной зоне.	При первом загорании индикатора в баке остается около 8 литров топлива в зависимости от вашей манеры вождения и типа двигателя.	Во избежание поломки, по возможности залейте бак бензином как можно скорее. Индикатор будет загораться каждый раз при включении зажигания до того момента, пока в баке не будет достаточного уровня топлива. Емкость бака: примерно 60 литров. Никогда не используйте полностью топливо, это может привести к поломке систем защиты окружающей среды и системы впрыска.
		Мигает.	Подача топлива в систему питания отключена вследствие резкого удара при столкновении.	Восстановите подачу топлива. См. раздел 6, параграф "Топливо".
	Высокая токсичность отработавших газов по EOBD	Мигает или продолжает гореть.	Неисправна система.	Возможен выход из строя каталитического нейтрализатора. Обратитесь в сервисную сеть CITROËN или в специализированный техцентр, чтобы проверить систему.
	Заряд аккумуляторной батареи	Горит.	Неисправна цепь заряда.	Проверьте клеммы АКБ, ... См. раздел 7, параграф "Аккумуляторная батарея".
		Мигает.	Энергопотребители временно отключены (активирован режим энергосбережения).	См. раздел 7, параграф "Аккумуляторная батарея".
		Продолжает гореть несмотря на проверки.	Неисправен контур, сбой в системе зажигания или впрыска.	Обратитесь в сервисную сеть CITROËN или в специализированный техцентр.

Пост управления автомобилем

Сигнализатор		Состояние	Что это значит	Что делать
	Усилитель рулевого привода	Горит.	Усилитель неисправен.	Тормозная система сохраняет работоспособность без усилителя. Обратитесь в сервисную сеть CITROËN или в специализированный техцентр.
	Обнаружена неплотно закрытая дверь	Горит одновременно с сообщением на дисплее.	Неплотно зарыта дверь или иной открывающийся элемент.	Проверьте плотность закрытия всех открывающихся элементов.
	ABS	Продолжает гореть.	Неисправна антиблокировочная тормозная система.	Тормозная система сохраняет работоспособность без усилителя. Обратитесь в сервисную сеть CITROËN или в специализированный техцентр.
	ESC	Мигает.	Система ASR или ESC сработала.	Система оптимизирует тяговые характеристики и улучшает курсовую устойчивость автомобиля. См. раздел 4, параграф "Безопасное вождение".
		Продолжает гореть.	Система неисправна. Напр.: низкое давление в шинах.	Напр.: проверьте давление в шинах. Обратитесь в сервисную сеть CITROËN или в специализированный техцентр. (Датчик частоты вращения колеса, гидроблок и т.п.).
		Продолжает гореть при горящем сигнализаторе клавиши выключателя (на панели приборов).	Система выключена самим водителем.	Система выключена.
	Низкое давление в шинах	Горит.	Недостаточное давление воздуха в одном или нескольких колесах.	Как можно скорее проверьте давление воздуха в шинах. Проверку рекомендуется осуществлять на холодных шинах.
		Сначала мигает, затем горит постоянно одновременно с сигнализатором "Сервис" и, в зависимости от комплектации, сопровождается сообщением.	Система контроля давления воздуха в шинах неисправна, либо в одном из колес нет датчика.	Давление воздуха в шинах больше не контролируется. Проверьте систему в сервисной сети CITROËN или в специализированном техцентре.

Сигнализатор		Состояние	Что это значит	Что делать
	Сигнализатор засорения сажевого фильтра	Горит	Сбой в работе сажевого фильтра (закончилась присадка к дизтопливу, фильтр может закупориться и т.п.).	Проверьте исправность фильтра в сервисной сети CITROËN или в специализированном техцентре. См. раздел 6, параграф "Уровни".
	Ближний свет / Дневные ходовые огни	Горит.	Включен водителем или загорелся в автоматическом режиме.	Поверните кольцевой переключатель световых приборов на две позиции.
	Дальний свет		С включением зажигания загораются фары ближнего света - "дневные ходовые огни" (имеются в комплектации в зависимости от страны поставки автомобиля).	См. раздел 3, параграф "Подрулевые переключатели".
	Дальний свет		Потянуть переключатель к себе.	Потяните за рычаг, чтобы перейти на ближний свет.
	Указатели поворотов	Мигает, при этом раздается звучание зуммера.	Включен указатель поворотов при помощи переключателя световых приборов, расположенного слева от рулевого колеса.	Поворот направо: перевести рычаг в верхнее положение. Поворот налево: перевести рычаг в нижнее положение.
	Передние противотуманные фары	Горит.	Включаются водителем.	Противотуманные фары горят только при включенных стояночных огнях или фарах ближнего света.
	Задние противотуманные фонари	Горит.	Включаются водителем.	Противотуманные фонари горят только при включенных стояночных огнях или фарах ближнего света. В условиях нормальной видимости их следует выключить, чтобы не подвергать себя риску быть оштрафованным за ослепление других участников дорожного движения.

Сигнализатор на дисплее		Состояние	Что это значит	Что делать
	Регулятор скорости	Горит.	Регулятор скорости активирован.	Система активируется водителем. См. раздел 3, параграф "Подрулевые переключатели".
	Ограничитель скорости	Горит.	Ограничитель скорости активирован.	Система активируется водителем. См. раздел 3, параграф "Подрулевые переключатели".
	Индикатор переключения передач	Горит.	Рекомендация системы без учета настроек и плотности дорожного движения.	Чтобы понизить расход горючего, включите соответствующую передачу в механической коробке. Водитель вправе самостоятельно решать, стоит ли придерживаться рекомендаций системы.
	Предпусковой подогрев дизеля	Горит.	По температурным условиям требуется предварительный подогрев двигателя.	Дождитесь, когда сигнализатор погаснет, после чего запускайте двигатель.
	Вода в фильтре дизтоплива	Горит одновременно с сообщением на дисплее.	Обнаружена вода в фильтре дизтоплива.	Удалить воду из фильтра на сервисной станции CITROËN или в специализированном техцентре. См. раздел 6, параграф "Контрольные проверки". В зависимости от страны поставки автомобиля.
	Пиктограмма "гаечный ключ"	Горит.	Приближается срок планового технического обслуживания.	См. список операций по техническому обслуживанию в сервисно-гарантийной книжке. Пройдите техническое обслуживание в сервисной сети CITROËN или в специализированном техцентре.
	Часы	Мигают.	Настройка индикации времени.	Используйте кнопку слева на панели приборов. Раздел 2, в начале параграфа "Оборудование места водителя".



УКАЗАТЕЛЬ УРОВНЯ ТОПЛИВА

Уровень топлива в баке контролируется при каждом повороте ключа в замке зажигания в положение "включить зажигание".

Указатель показывает:

- **1**: бак полон, заправлено около 60 литров.
- **0**: начато расходование аварийного запаса, сигнализатор горит постоянно. В момент загорания сигнализатора в баке остается около 8 литров топлива.



См. раздел 6, гл. "Топливо".



ТЕМПЕРАТУРА ОХЛАЖДАЮЩЕЙ ЖИДКОСТИ

Положение стрелки указателя температуры перед красной зоной соответствует нормальному температурному режиму.

В тяжелых условиях эксплуатации или в жарких климатических условиях стрелка может подойти близко к зоне красных делений.

Что следует предпринять, если стрелка уйдет в красную зону:

Замедлите движение автомобиля или дайте двигателю поработать на холостых оборотах.

Что следует предпринять, если сигнализатор загорится:

- немедленно остановитесь и выключите зажигание. При этом электрический вентилятор системы охлаждения может еще проработать около 10 минут,
- дождитесь охлаждения двигателя, чтобы проверить уровень охлаждающей жидкости и, при необходимости, пополнить его.

Поскольку в системе охлаждения имеется избыточное давление, во избежание получения ожога, придерживайтесь следующего порядка действий:

- подождите не менее одного часа пока двигатель остынет, прежде чем открыть расширительный бачок,
- отверните крышку расширительного бачка сначала на четверть оборота, чтобы давление упало,
- после снижения давления в системе проверьте уровень в расширительном бачке,
- при необходимости, снимите крышку и долейте охлаждающую жидкость.

Если стрелка по-прежнему остается в красной зоне, обратитесь в сервисную сеть CITROËN или в специализированный техцентр.



См. раздел 6, тема "Уровни".

СИСТЕМА СНИЖЕНИЯ ВРЕДНЫХ ВЫБРОСОВ

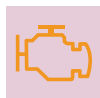

EOBD (European On Board Diagnosis) - это европейская система бортовой диагностики, обеспечивающая, помимо прочих, контроль таких

параметров, как допустимое содержание в отработавших газах:

- CO (окиси углерода),
- HC (недогоревших частиц углеводородов),
- NOx (оксидов азота) или частиц, концентрация которых определяется специальными датчиками, установленными перед каталитическим нейтрализатором и на выходе из него.

О неисправности системы контроля токсичности отработавших газов свидетельствует контрольная лампа на панели приборов.

Горящая контрольная лампа предупреждает о риске выхода каталитического нейтрализатора из строя. Обратитесь в сервисную сеть CITROËN или в специализированный техцентр.

Бортовая система контроля давления воздуха в шинах



Система предназначена для автоматического контроля давления воздуха в шинах на движущемся автомобиле.

Как только автомобиль начнет движение, она приступает к непрерывному контролю давления в колесах.

В вентильях всех колес (за исключением запасного) установлены датчики давления воздуха.

В случае падения давления в одном или нескольких колесах, система мгновенно подает соответствующий сигнал.

! Система контроля давления воздуха в шинах является вспомогательной и не освобождает водителя от необходимости оставаться бдительным и ответственно относиться к автомобилю.

! Система не освобождает Вас от необходимости ежемесячно проверять давление воздуха в шинах вручную (в том числе и в запасном колесе), а также перед дальними поездками.

Езда на спущенных шинах ухудшает устойчивость автомобиля на дороге, увеличивает тормозной путь, ведет к их преждевременному износу особенно в жестких условиях эксплуатации (при тяжелой нагрузке, движении с очень высокой скоростью, в дальних поездках).

i Вождение автомобиля на спущенных шинах повышает расход топлива.

i Предписанные параметры давления воздуха в шинах Вашего автомобиля указаны на этикетке (см. рубрику "Заводские таблички").

Давление воздуха следует проверять на холодных шинах (по истечении одного часа после остановки, либо после поездки протяженностью до 10 км на умеренной скорости). В противном случае сделайте поправку, прибавив 0,3 бар к величинам, указанным на этикетке.

Сигнализатор падения давления воздуха в шинах



При падении давления воздуха загорается этот сигнализатор, звучит зуммер и, в зависимости от комплектации, появляется сообщение.

В случае аномального явления, связанного с одной из шин, на нее на панели приборов укажет пиктограмма или сообщение (в зависимости от комплектации автомобиля).

- Немедленно сбавьте скорость, не крутите резко руль и избегайте внезапных торможений.
- Как только условия дорожного движения позволят, при первой же возможности остановитесь.
- В случае прокола, воспользуйтесь комплектом для временного устранения повреждения или запасным колесом (в зависимости от комплектации автомобиля),
или
- при наличии компрессора, например, в комплекте для экспресс-ремонта шин, проверьте давление во всех четырех холодных шинах,
или
- при невозможности сразу замерить давление, осторожно поезжайте на медленной скорости.



Вызванную падением давления деформацию шины не всегда можно обнаружить визуально. Поэтому не ограничивайтесь простым осмотром.



Сигнал падения давления продолжится до тех пор, пока соответствующее колесо (или колеса) не будет подкачано, отремонтировано или заменено.

Запасное колесо (неполноразмерное и штампованное) не оснащено датчиком падения давления воздуха в шине.

Контроль исправности системы



Если сигнализатор падения давления воздуха мигает, а затем горит постоянно в сопровождении контрольной лампы "сервис", и, при наличии в комплектации, появляется сообщение, значит система неисправна. В таком случае система не будет обеспечивать контроля давления в шинах.



Сигнал падения давления будет также поступать, если хотя бы одно колесо не оборудовано датчиком давления (например, запасное или неполноразмерное колесо).

Обратитесь в сервисную сеть CITROËN или в специализированный техцентр, чтобы проверить систему либо, в случае прокола, перемонтировать шину на оригинальный диск с датчиком.

УКАЗАТЕЛЬ ПРОБЕГА ДО ПЛАНОВОГО ТЕХНИЧЕСКОГО ОБСЛУЖИВАНИЯ

Он служит для подсчета расстояния, которое автомобилю осталось пройти до очередного технического обслуживания с учетом условий его эксплуатации.

Принцип работы

Сразу после включения зажигания на приборной панели загорается на несколько секунд символ технического обслуживания в виде гаечного ключа, а счетчик общего пробега показывает округленное число километров, оставшееся пройти автомобилю до планового технического обслуживания.

Отсчеты пробегов начинаются с момента последнего обнуления указателя (см. соответствующий раздел).

Протяженность пробега определяется по двум параметрам:

- по общему пробегу автомобиля,
- по времени, истекшему с момента прохождения последнего техобслуживания.

i В этом случае недостаточный пробег может быть дополнен фактором времени - в зависимости от манеры использования автомобиля владельцем.

Если до технического обслуживания осталось пройти более 1 000 км

Пример: до планового технического обслуживания осталось пройти 4 800 км. Сразу после включения зажигания в течение нескольких секунд дисплей показывает:



Несколько секунд спустя после включения зажигания начинает работать индикатор уровня масла, а счетчики дневного и общего пробега будут работать в обычном режиме, показывая общий и суточный пробеги.

Если до технического обслуживания осталось пройти менее 1 000 км

При каждом включении зажигания в течение нескольких секунд будут мигать символ гаечного ключа и цифра пробега, остающегося до очередного планового технического обслуживания.



Несколько секунд спустя после включения зажигания начинает работать индикатор уровня масла, а счетчик общего пробега будет работать в обычном режиме, но символ гаечного ключа будет продолжать гореть, напоминая о необходимости пройти техническое обслуживание в ближайшие сроки.

Если срок планового технического обслуживания пропущен



При каждом включении зажигания в течение нескольких секунд будет мигать символ гаечного ключа, а на дисплее будет высвечиваться цифра пробега, пройденного после пропущенного технического обслуживания.

i Символ гаечного ключа будет гореть при работающем двигателе до тех пор, пока техническое обслуживание не будет пройдено.

Установка на ноль

Ваша сервисная сеть CITROËN или специализированный техцентр выполняет эту операцию каждый раз после прохождения очередного технического обслуживания.

При самостоятельном обслуживании автомобиля установите счетчик пробега на ноль следующим образом:

- выключите зажигание,
- нажмите и удерживайте нажатой кнопку установки на ноль счетчика дневного пробега,
- включите зажигание.

Счетчик пробега начнет обратный отсчет.

Когда на дисплее покажется "0", отпустите кнопку - символ гаечного ключа погаснет.

i Если по окончании этой операции решено отключить аккумуляторную батарею, следует сначала запереть центральный замок автомобиля и выждать не менее пяти минут - в противном случае проведенная установка на ноль не зафиксируется в памяти компьютера.

Индикатор уровня масла в двигателе

При включении зажигания, сразу после информации о предстоящем плановом техническом обслуживании, индикатор показывает в течение нескольких секунд уровень масла в системе смазки двигателя.



Нормальный уровень масла



Недостаточный уровень масла

Мигание сигнализатора "OIL", связанного с сигнализатором общего назначения и сопровождаемого звуковым сигналом и сообщением на дисплее, свидетельствует о недостатке масла, способном вывести двигатель из строя.

Если недостаток масла подтверждается проверкой при помощи ручного шупа, обязательно доведите его уровень до нормы.



Неисправность датчика уровня масла

Мигание сигнализатора "OIL--" свидетельствует о неисправности датчика

уровня масла в системе смазки двигателя. Обратитесь в сервисную сеть CITROËN или в специализированный техцентр.

! Проверка уровня будет точной, только если автомобиль стоит на горизонтальной площадке и с момента остановки двигателя прошло не менее 30 минут.



Масляный шуп

A = taxi, уровень масла никогда не должен превышать эту метку, так как его избыток может привести к повреждению двигателя.

Срочно обратитесь в сервисную сеть CITROËN или в специализированный техцентр.

B = mini, пополните уровень через маслозаправочную горловину маслом, рекомендованным для Вашего двигателя.

Кнопка установки на ноль счетчика дневного пробега



При включенном зажигании нажмите на кнопку и удерживайте до появления нулей.

Регулятор подсветки панели приборов



Включите осветительные приборы и нажмите на кнопку, чтобы интенсивность подсветки приборной панели начала изменяться. Когда яркость подсветки достигнет минимального (или максимального) уровня, отпустите кнопку, а затем нажмите ее снова, чтобы увеличить (или уменьшить) яркость. Когда яркость подсветки достигнет желаемого уровня, отпустите кнопку.



5-ступенчатая коробка - передача заднего хода

КОРОБКА ПЕРЕДАЧ

Чтобы передачи включались легко, педаль сцепления следует выжимать до упора.

Чтобы ничто не мешало свободному перемещению педалей:

- правильно уложите и закрепите коврик на фиксаторах,
- никогда не кладите под ноги несколько ковриков.

Во время движения автомобиля не задерживайте руку на рукоятке рычага переключения передач: даже легкое воздействие на него может со временем привести к ускоренному износу деталей коробки.

Включение 5^й передачи.

Чтобы четко включить пятую передачу, отведите рычаг до упора вправо.

Включение передачи заднего хода

Чтобы включить передачу заднего хода, полностью остановите автомобиль, отведите рычаг сначала вправо, а потом назад.

Рычаг следует перемещать медленно и плавно, чтобы избежать скрежета во время включения передачи.

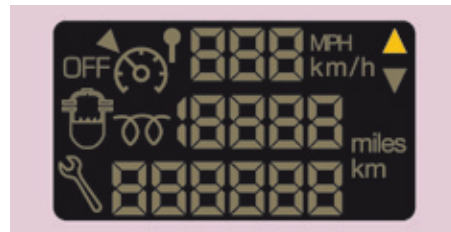

ИНДИКАТОР ВЫБОРА ПЕРЕДАЧ

Эта система способствует снижению расхода топлива, помогая водителю своевременно переходить на надлежащие передачи.

На автомобиле с секвентальной коробкой индикатор работает только в режиме ручного переключения передач.

Работа системы

В зависимости от той или иной ситуации и с учетом комплектации автомобиля, система может давать Вам рекомендации пропустить одну или несколько передач. Вы можете следовать им и пропускать промежуточные передачи.

Выдаваемые системой рекомендации не следует воспринимать как обязывающие. В реальной ситуации профиль дороги, плотность дорожного движения и безопасное вождение остаются решающими факторами при выборе оптимальной передачи. За водителем остается право решать, что делать с указаниями системы.

Отключение данной функции в системе не предусмотрено.



Эта информация появляется на панели приборов в виде стрелки.

- !** Рекомендации системы соотносятся с условиями вождения автомобиля (движение на уклоне, перевозка грузов и т.д.) и манерой вождения водителя (мобилизация мощности двигателя, быстрый разгон, резкое торможение и т.д.). Кроме того, система никогда не предложит:
- включить первую передачу,
 - включить передачу заднего хода.

6-СТУПЕНЧАТАЯ МЕХАНИЧЕСКАЯ КОРОБКА ПЕРЕДАЧ С ЭЛЕКТРОННЫМ УПРАВЛЕНИЕМ



Выбор режима



- автоматизированный режим: селектор в положении **A**.
- механический режим: селектор в положении **M**.

! Для обеспечения безопасности: Из положения **N** можно выйти только при нажатии на педаль тормоза. Переход из положения **A** (вождение в автоматизированном режиме) в положение **M** (вождение в механическом режиме) или наоборот может осуществляться в любой момент. Сигнальная лампа **A** на панели приборов выключается.

Запуск двигателя

- Для запуска двигателя селектор должен быть установлен в положение **N**.
- Сильно нажмите на педаль тормоза.
- Включите стартер.
- После запуска двигателя, в зависимости от необходимости, установите селектор в положение **R**, **A** или **M**.
- Освободите педаль тормоза и нажмите на педаль акселератора.

Если селектор не находится в положении **N**, и / или педаль тормоза не нажата, двигатель не заведется; снова повторите действия, описанные выше.

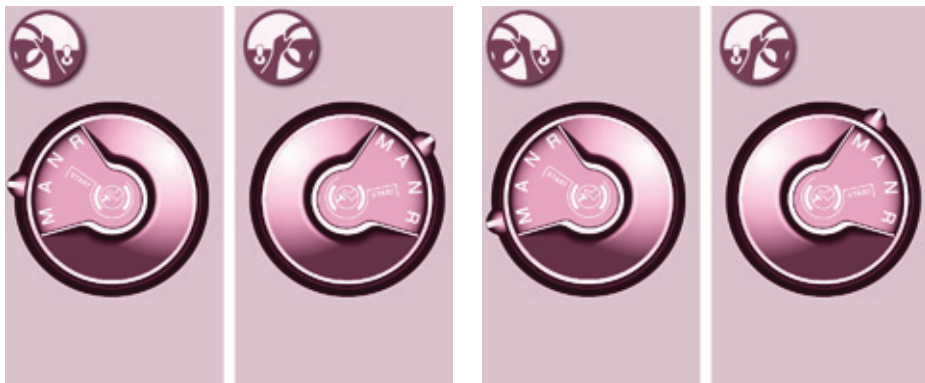

Задний ход



Включение задней передачи

Переведите селектор в положение **R**.
Включайте ее только после полной остановки автомобиля.

Нейтральное положение



Переход в нейтральное положение

Переведите селектор в положение **N**.
Во время движения не используйте это положение, даже на короткое время.

Автоматизированный режим



Переход в автоматизированный режим

Переведите селектор в положение **A**.
В этом случае коробка передач работает в автоматизированном режиме без вмешательства с вашей стороны. Она постоянно выбирает передачу, наилучшим образом соответствующую следующим параметрам:

- стилю вождения,
- профилю дороги,
- оптимизации расхода топлива.

Механический режим



Переход в механический режим

Переведите селектор в положение **M**.

Переключение передач



Потяните ручку к "+" для перехода на повышенную передачу.

Потяните ручку к "-" для перехода на пониженную передачу.

- При остановке автомобиля или при движении с пониженной скоростью (например, при приближении к точке остановки) коробка передач автоматически переходит на 1-ю передачу.
- Нет необходимости полностью освобождать педаль акселератора при переключении передач.
- Запросы на переключение передач принимаются, только если это допускается при данной частоте вращения коленвала.
- Для обеспечения безопасности, в соответствии с частотой вращения коленвала, переход на пониженную передачу может осуществляться автоматически.

! При работе двигателя на повышенном режиме (значительное ускорение) повышенная передача не будет включена без нажатия водителем на клавишу управления механической коробкой передач с электронным управлением.

Ускорение

Если вы хотите оптимального набора скорости (например, при обгоне автомобиля), вам достаточно до упора нажать на педаль акселератора.

Неподвижно стоящий автомобиль с работающим двигателем

В случае стоянки в течение достаточно продолжительного времени при работающем двигателе коробка передач автоматически переходит в нейтральное положение **N**.

Остановка автомобиля

Перед выключением двигателя переведите селектор в положение **N**.

Во всех случаях стояночный тормоз должен быть обязательно затянут. Проверьте включение сигнальной лампы стояночного тормоза на панели приборов.

! Перед проведением работ в моторном отсеке убедитесь в том, что селектор установлен в положение **N**.



РЕГУЛИРОВКА РУЛЕВОГО КОЛЕСА

На неподвижном автомобиле разблокируйте рулевую колонку, потянув за рычаг фиксатора.

Отрегулируйте вылет рулевой колонки и положение рулевого колеса по высоте и зафиксируйте их в этом положении, нажав до упора на рычаг фиксатора.

Система "СТОП-СТАРТ"

Система "стоп-старт" служит для кратковременного перевода двигателя в "спящий" режим STOP на остановках у светофоров, в дорожных заторах и т.п. При трогании с места двигатель автоматически переходит в режим самозапуска START, как только Вы решите продолжить движение. При этом он перезапускается мгновенно, без сбоев и шума.

Система "стоп-старт" идеально подходит для вождения в условиях города, так как способствует уменьшению расхода топлива, сокращению выбросов отработавших газов и снижению шумности в моменты остановок.

Работа системы

Переход двигателя в режим STOP



На панели приборов загорится символ "ECO" и двигатель перейдет в "спящий" режим:

- **на автомобиле с механической коробкой передач:** в режиме движения со скоростью менее 20 км/ч при переходе на нейтральную передачу и при отпущенной педали сцепления,
- **на автомобиле с секвентальной 6-ступенчатой коробкой передач:** в режиме движения со скоростью менее 8 км/ч с нажатой педалью тормоза или селектором на N.

При наличии в комплектации автомобиля счетчика времени, продолжительность всех остановок в режиме STOP будет суммироваться на всем протяжении пути. При каждом включении зажигания ключом, счетчик автоматически обнуляется.

i Для облегчения маневрирования при парковке с 6-ступенчатой секвентальной коробкой передач, переход в режим STOP приостанавливается на несколько секунд после выключения передачи заднего хода. "Спящий" режим STOP не нарушает рабочих функций бортовых систем автомобиля - таких, как тормозная система, усилитель рулевого управления и другие.

! Никогда не заправляйте автомобиль топливом, если его двигатель находится в режиме STOP; необходимо обязательно выключить зажигание ключом.

Отдельные случаи в работе системы: режим STOP не срабатывает

Режим STOP не активируется, если:

- дверь водителя открыта,
- ремень безопасности водителя отстегнут,
- с момента последнего запуска ключом скорость движения автомобиля не превышала 10 км/ч,
- стояночный тормоз затянут или затягивается в данный момент,
- требуется поддержать комфортный микроклимат в салоне автомобиля,
- включена функция удаления конденсата со стекол,
- определенные обстоятельства (состояние аккумуляторной батареи, ненадлежащая температура двигателя, система экстренного торможения, температура за бортом) требуют этого для обеспечения работы системы.



Во всех этих случаях символ "ECO" мигает несколько секунд, а затем гаснет.

Такая работа системы совершенно нормальна.

Переход двигателя в режим START



На панели приборов гаснет символ "ECO", и двигатель запускается:

- на автомобиле с механической коробкой передач - при нажатии на педаль сцепления,
- на автомобиле с 6-ступенчатой секвентальной коробкой передач:
 - если рычаг селектора стоит на **A** или **M** - при отпускании педали тормоза,
 - либо, если рычаг селектора стоит на **N**, а педаль тормоза отпущена - при переводе селектора на **A** или **M**,
 - либо при включении передачи заднего хода.

Отдельные случаи в работе системы: автоматическое отключение режима START

Режим START автоматически отключается, если:

- дверь водителя открыта,
- ремень безопасности водителя отстегнут,
- на автомобиле с механической коробкой передач скорость движения превысила 25 км/ч, либо 11 км/ч на автомобиле с 6-ступенчатой секвентальной коробкой передач,
- стояночный тормоз затягивается в данный момент,
- определенные обстоятельства (состояние аккумуляторной батареи, ненадлежащая температура двигателя, система экстренного торможения, настройки системы кондиционирования воздуха и т.д.) требуют этого для обеспечения работы системы или сохранения контроля над автомобилем.



Во всех этих случаях символ "ECO" мигает несколько секунд, а затем гаснет.

Такая работа системы совершенно нормальна.

На автомобиле с механической коробкой передач в режиме STOP, при включении передачи без полного выключения сцепления на дисплее загорится сигнализатор или появится сообщение о том, что следует нажать на педаль сцепления для того, чтобы выполнить повторный пуск двигателя.

Отключение системы



В любой момент, нажав на клавишу "ECO OFF" вы можете отключить систему.

При этом загорится подсветка клавиши в сопровождении сообщения на дисплее.

Если отключение было выполнено в режиме STOP, двигатель незамедлительно заведется повторно.

Активирование системы

46

Нажмите вновь на клавишу "ECO OFF".

Система активируется, при этом подсветка кнопки погаснет, а на панели приборов появится сообщение.

i Система автоматически возобновит свои функции и будет активна при каждом новом запуске двигателя при помощи ключа.

Контроль исправности



В случае выхода системы из строя, подсветка кнопки "ECO OFF" будет мигать, а затем будет гореть постоянно.

Обратитесь в сервисную сеть CITROËN или специализированный техцентр.

В случае неисправности в режиме STOP, двигатель автомобиля может заглохнуть. В этом случае следует выключить зажигание, а затем повторно завести двигатель ключом.

Техническое обслуживание

! Перед любыми работами в моторном отсеке выключите систему "стоп-старт", чтобы избежать травм при случайном срабатывании автоматической команды START.

Для этой системы требуется специальная аккумуляторная батарея с особыми характеристиками (ее технические параметры и артикульный номер можно узнать в сервисной сети CITROËN или в специализированном техцентре).

Использование батареи, не сертифицированной компанией "Автомобили CITROËN", может повлечь за собой сбой в работе системы.

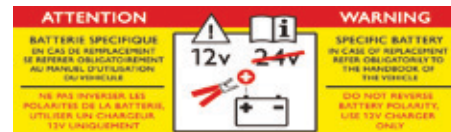

! В системе "стоп-старт" используются новейшие технологии. Любые работы с такими батареями должны осуществляться исключительно в сервисной сети CITROËN или в специализированном техцентре.

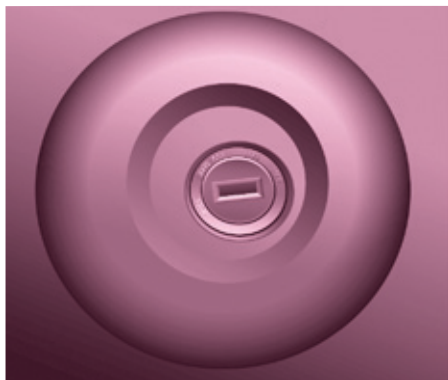

ПУСК И ОСТАНОВКА ДВИГАТЕЛЯ

Положение "Зажигание и вспомогательные потребители".

Чтобы снять блокировку с рулевой колонки, слегка покачивайте рулевое колесо и одновременно поворачивайте ключ в замке зажигания, не форсируя усилие. При этом включится часть вспомогательных потребителей.

Положение "Пуск двигателя".

Происходит включение стартера, двигатель запущен - отпустите ключ.

Положение "STOP": включена противоугонная блокировка.

Зажигание выключено. Поверните рулевое колесо так, чтобы сработала блокировка рулевой колонки. Выньте ключ из замка зажигания.

Рекомендации по запуску двигателя



Сигнализатор незакрытой двери

Если он загорелся, проверьте, плотно ли закрыты все двери и капот.



Контрольная лампа предпускового подогрева дизеля

Если погода достаточно теплая, этот сигнализатор будет гореть менее секунды и двигатель можно запускать.

В холодную погоду дождитесь, когда этот сигнализатор погаснет и, включив стартер (положение "Пуск двигателя"), запустите двигатель.

Рекомендации по выключению двигателя

Бережное обращение с двигателем и коробкой передач

Перед тем как выключить зажигание, дайте двигателю поработать несколько секунд на холостом ходу, чтобы турбокомпрессор (дизельного двигателя) сбросил обороты.

Не нажимайте на акселератор при выключении зажигания.

Не имеет смысла включать какую-либо передачу на припаркованном автомобиле.

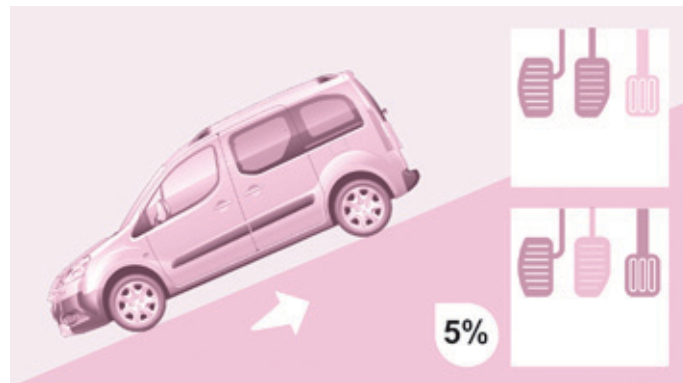
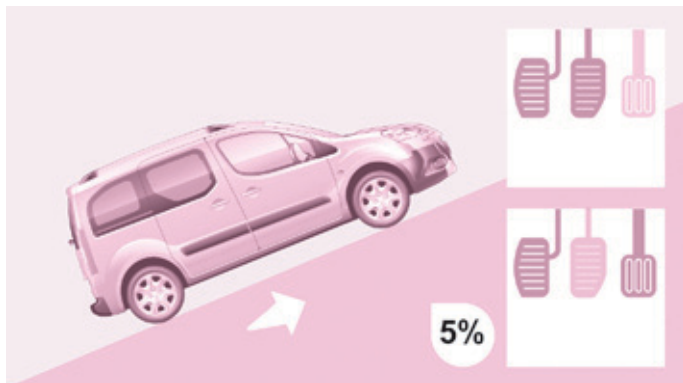

СИСТЕМА ПОМОЩИ ПРИ ТРОГАНИИ НА УКЛОНЕ

Функция, предназначенная для облегчения трогания автомобиля на уклоне, работает совместно с системой динамической стабилизации ESC и активируется при соблюдении следующих условий:

- автомобиль стоит на уклоне, двигатель запущен, нога на педали тормоза,
- уклон дорожного полотна должен составлять более 5%,
- на подъеме коробка передач должна находиться на нейтральной или какой-либо другой передаче, но не на передаче заднего хода,
- на спуске должна быть включена передача заднего хода.

Функция HHC (Hill Holder Control) или система помощи при трогании на уклоне - это один из способов повысить водительский комфорт и удобство пользования автомобилем. Она не предназначена для автоматической постановки автомобиля на тормоз на стоянке и ее нельзя использовать в качестве автоматического стояночного тормоза.

Работа системы

Нажмите одновременно на педали тормоза и сцепления; как только педаль тормоза будет отпущена, у Вас останется около двух секунд на то, чтобы не скатиться назад и тронуться, не пользуясь стояночным тормозом.

В момент трогания начинает автоматически снижаться давление в тормозной системе. Этот момент улавливается по характерному звуку отпускаемых тормозов, означающему, что автомобиль начал приходить в движение.

Система помощи при трогании на уклоне не срабатывает в следующих ситуациях:

- при отпущенной педали сцепления,
- при затянутом стояночном тормозе,
- при выключенном двигателе,
- при заглушем двигателе.

Контроль исправности



В случае неисправной работы системы загорается эта контрольная лампа и звучит зуммер, а на дисплее появляется сообщение.

Обратитесь в сервисную сеть CITROËN или в специализированный техцентр чтобы проверить систему.

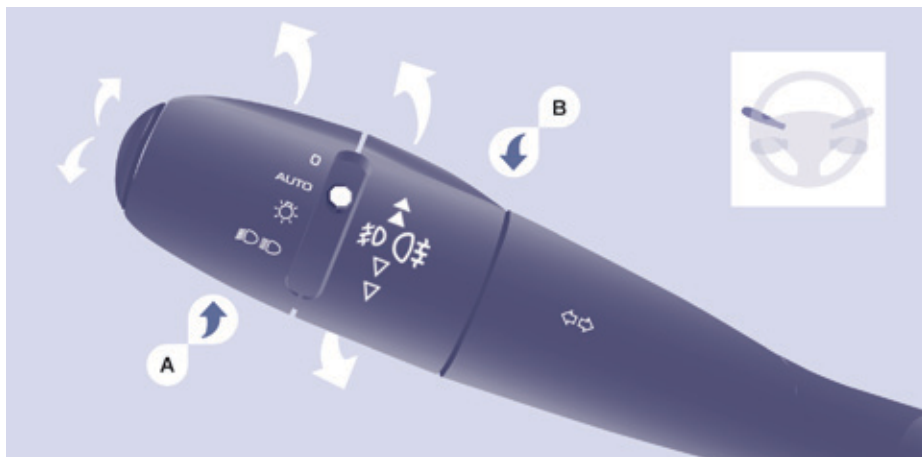

КОНТРОЛЬНЫЕ ЛАМПЫ УКАЗАТЕЛЕЙ ПОВОРОТОВ

Указатели



Левый указатель: включается при опускании рычага, преодолев точку сопротивления.

Правый указатель: включается при подъеме рычага, преодолев точку сопротивления.

Режим "автострада"

При кратком нажатии на выключатель вверх или книзу соответствующий указатель поворота мигнет три раза.

ВЫКЛЮЧАТЕЛЬ СВЕТОВЫХ ПРИБОРОВ

Включение передних и задних световых приборов

Включаются поворотом кольцевого выключателя **A**.

+ О контрольных лампах и сигнализаторах панели приборов см. раздел 2, гл. "Водительское место".



Все световые приборы выключены



Световые приборы с автоматическим включением



Включены стояночные огни



Включены фары ближнего света (зеленая контрольная лампа)
Включены фары дальнего света (синяя контрольная лампа)

Переключение ближнего и дальнего света фар

Нажмите на рычаг по направлению к себе до щелчка, чтобы переключить фары с ближнего света на дальний.

Сигнализатор невыключенного освещения

При отключении зажигания все световые приборы кроме фар ближнего света будут выключены. Фары ближнего света будут активны, если включена система освещения сопровождения.

Чтобы активировать освещение сопровождения, поверните кольцевой выключатель **A** (освещение выключено) в положение "0", а затем по вашему выбору.

Если вы забыли выключить световые приборы, при открывании двери водителя прозвучит зуммер.

Подрулевые переключатели

Если данный режим не используется в течение тридцати минут, во избежание разрядки аккумуляторной батареи, автомобиль перейдет в Режим экономии энергии (см. главу 7, раздел "Аккумуляторная батарея"). Сигнализатор аккумуляторной батареи мигает, а функции находятся в режиме ожидания.

Режим экономии электроэнергии не распространяется на работу габаритных огней.

Передние противотуманные фары и задние противотуманные фонари

Включение противотуманных фар и фонарей осуществляется поворотом кольцевого выключателя **В** вперед, а выключение - назад. Включение подтверждается загоранием соответствующих контрольных ламп на приборной панели.

Загораются при включенных стояночных огнях и ближнем свете фар.



Противотуманные фары включены (зеленая контрольная лампа, поворот кольцевого выключателя вперед на 1 щелчок).



Задние противотуманные фонари включены (желтая контрольная лампа, поворот кольцевого выключателя вперед на 2 щелчка).

Для выключения противотуманных фар и фонарей поверните кольцевой выключатель на 2 щелчка назад.

В ясную и дождливую погоду, как днем, так и ночью, включенные задние противотуманные фонари оказывают слепящее действие на водителей автомобилей, движущихся сзади.

i Не забывайте их выключать, когда в них больше нет необходимости.

При автоматическом включении световых приборов задние противотуманные фонари гаснут, а передние противотуманные фары остаются включенными.

ДНЕВНЫЕ ХОДОВЫЕ ОГНИ НА СВЕТОДИОДАХ LED

При пуске двигателя в светлое время суток дневные ходовые огни включаются автоматически.

При ручном или автоматическом включении стояночных огней, фар ближнего или дальнего света дневные ходовые огни выключаются.

Программирование системы

В странах, где законом и правилами не предписано вождение с дневными ходовыми огнями, эту функцию можно активировать или отключить в меню настроек.

Автоматическая работа световых приборов



Если в комплектации автомобиля имеется датчик освещенности, габаритные фонари и ближний свет фар включаются автоматически

в случае слабого наружного освещения или при включенном стеклоочистителе. Они выключаются, как только наружное освещение приходит в норму, или стеклоочиститель выключен.

Эта функция не взаимодействует с дневными ходовыми огнями.

i В туманную погоду или в метель датчик наружного освещения может определить уровень освещенности как достаточный. Это значит, что автоматическое включение световых приборов может не сработать.

! В случае необходимости, Вы должны сами включить фары ближнего света.

Не закрывайте датчик освещенности, расположенный на ветровом стекле за зеркалом заднего вида. С его помощью осуществляется автоматическое включение световых приборов и стеклоочистителя.

Активирование функции

Поверните выключатель в положение **AUTO**. Активное состояние функции подтверждается сообщением на дисплее.

Отключение функции

Поверните выключатель вперед или назад. Отключение функции подтверждается сообщением на дисплее.

Функция отключается на время, в течение которого Вы будете пользоваться ручным выключателем приборов освещения.



В случае неисправности датчика освещенности загораются фары, включается сигнализатор общего назначения, звучит зуммер, а на дисплее появляется сообщение.

Обратитесь в сервисную сеть CITROËN или в специализированный техцентр.

Функция задержки выключения фар ("Световая дорожка")

Задержка выключения фар ближнего света в течение некоторого времени после выключения зажигания облегчает водителю выход из автомобиля в условиях слабой освещенности.

Ручное включение

- Выключите зажигание и подайте краткий "проблесковый сигнал" дальним светом фар до истечения первой минуты после выключения зажигания.

"Световая дорожка" автоматически погаснет по истечении заданного времени.

Автоматическое включение



Функцию можно активировать, воспользовавшись меню конфигурации "Vehicle config".



См. раздел 9, часть "Экранные меню".



Адаптивные саморегулирующиеся фары

При движении на ближнем или дальнем свете, эта функция служит для освещения противотуманными фарами внутренней траектории виража, если скорость автомобиля менее 40 км/ч (при движении по городу, по извилистой дороге, при проезде перекрестков, при маневрировании на стоянке и т.п.).

Включение освещения

Данное освещение работает:

- при включении соответствующего указателя поворота,
- или
- при превышении определенного угла поворота рулевого колеса.

Выключение освещения

Это освещение не включается:

- до достижения определенного угла поворота рулевого колеса,
- при скорости движения более 40 км/ч,
- при включенной передаче заднего хода.

Настройка системы

Активация и отключение этой функции выполняется через меню настроек систем автомобиля.

Данная функция активирована по умолчанию.

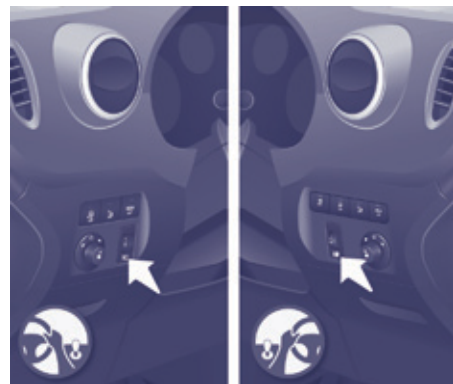

СВЕТОВЫЕ ПУЧКИ ФАР

В зависимости от нагрузки автомобиля необходимо откорректировать направление световых пучков фар.

0 - Без нагрузки.

1 - С частичной нагрузкой.

2 - Со средней нагрузкой.

3 - С разрешенной максимальной массой груза.

Начальное положение регулятора - 0.

i Зарубежные поездки

Если придется водить в стране с движением, противоположным принятому в стране, где Вы приобрели автомобиль, необходимо изменить регулировку фар ближнего света так, чтобы не ослеплять водителей встречного транспорта.

Обратитесь в сервисную сеть CITROËN или в специализированный техцентр.

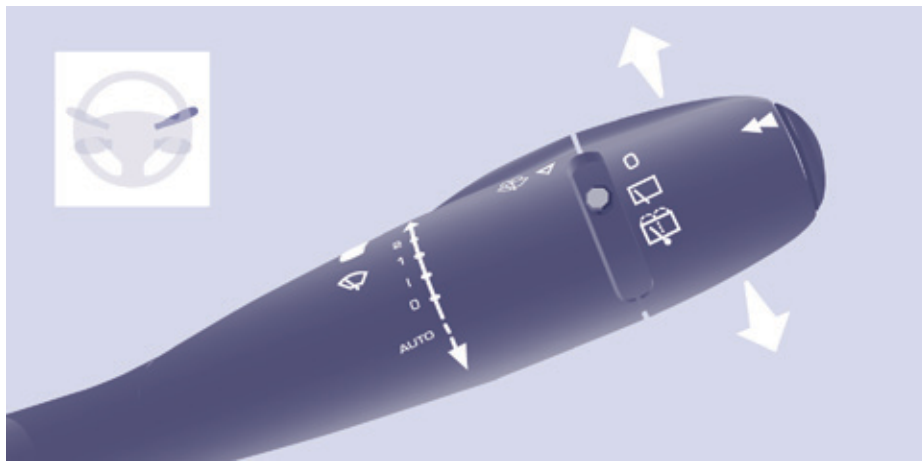

ВЫКЛЮЧАТЕЛЬ СТЕКЛООЧИСТИТЕЛЯ

Ручной выключатель очистителя ветрового стекла

- 2 Быстрый режим (при интенсивных осадках).
- 1 Нормальный режим (при умеренном дожде).
- I Прерывистый режим.
- 0 Выключен.
- ↓ Включение на один цикл (нажмите книзу).

В положении I ("Прерывистый режим") скорость работы стеклоочистителя пропорциональна скорости движения автомобиля.

После каждого выключения зажигания более, чем на одну минуту, этот режим необходимо активировать вновь, если выключатель находился в положении 2, 1 или I:

- сначала переведите рычаг в любое положение,
- затем - в желаемый режим.

Автоматическое включение стеклоочистителя



Не закрывайте датчик дождя, расположенный в центре ветрового стекла за зеркалом заднего вида.

В режиме "AUTO" стеклоочиститель включается автоматически, а частота взмахов щеток регулируется автоматически в зависимости от интенсивности осадков.

Если режим AUTO отключен, см. положения переключателя в разделе, посвященном очистителю ветрового стекла с ручными регулировками.

Включение

Нажмите на выключатель книзу. При включении автоматического режима на дисплее появляется сообщение.

Каждый раз, если после выключения зажигания прошло более одной минуты, автоматический режим нужно включать вновь, нажав на выключатель книзу.

Отключение функции и выключение стеклоочистителя

Переведите выключатель стеклоочистителя в положение I, 1 или 2. Отключение функции сопровождается сообщением на дисплее.

В случае неисправной работы системы в автоматическом режиме стеклоочиститель будет работать в прерывистом режиме. Обратитесь в сервисную сеть CITROËN или в специализированный техцентр чтобы проверить систему.

I При мойке автомобиля в автоматической моечной установке необходимо выключить зажигание, чтобы не сработало автоматическое включение стеклоочистителя.

Зимой перед включением автоматического режима стеклоочистителя необходимо дождаться полного оттаивания ветрового стекла.

Омыватели ветрового стекла и фар

Потяните рычаг выключателя на себя, работа стеклоомывателя сопровождается кратковременным включением щеток стеклоочистителя.

Омыватель фар включается одновременно со стеклоомывателем, если при этом включены фары ближнего света.

- ⊕ О заправке системы омывающей жидкостью см. раздел 6, тема "Уровни".

Установка щеток стеклоочистителя в поднятое положение

До истечения первой минуты после выключения зажигания переведите рычаг включения стеклоочистителя в любой режим: щетки стеклоочистителя займут положение посередине ветрового стекла и остановятся.

Это позволит поднять щетки при парковке автомобиля на морозе, очистить их или заменить.

- ⊕ Подробнее читайте об этом в разделе 7, тема "Замена щеток стеклоочистителя".

Чтобы уложить щетки в исходное положение после замены, включите зажигание, а затем переместите выключатель стеклоочистителя.

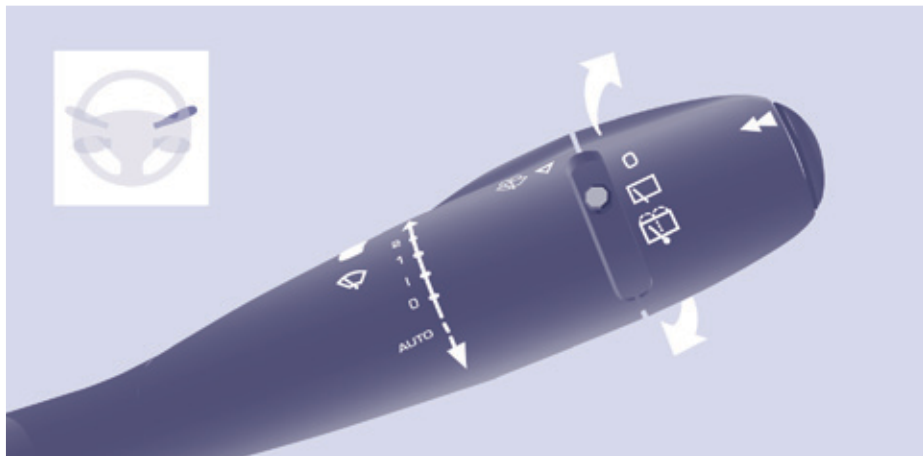

Очиститель заднего стекла



Поверните кольцевой выключатель до первого щелчка.

Омыватель заднего стекла



Поверните кольцевой выключатель в следующее положение после первого щелчка: при этом сначала включится стеклоомыватель и вслед за ним, на некоторое время - стеклоочиститель.

- ⓘ В зимнее время, в снегопад или в сильный мороз, включите электрообогрев заднего стекла. После оттаивания стекла удалите остатки льда и снега с щетки стеклоочистителя. Лишь после этого можно включать очиститель заднего стекла.



РЕГУЛЯТОР СКОРОСТИ ("КРУИЗ-КОНТРОЛЬ")

"Водитель выбирает скоростной режим по своему усмотрению".

Электронная система помощи в управлении автомобилем в условиях свободного дорожного движения позволяет поддерживать постоянной заданную водителем скорость автомобиля, если это не крутой спуск.

Скорость можно программировать или активировать, если она превышает 40 км/ч, а автомобиль движется не менее, чем на 4-й передаче.

Регулятор скорости оснащен индикатором, показывающим на панели приборов состояние функции и параметр запрограммированной скорости:



Регулятор выбран, загорается символ "Регулятор скорости".



Регулятор отключен: **OFF**.



Регулятор активирован



Скорость автомобиля выше заданного параметра, заданный параметр скорости мигает.



Система регулирования скорости неисправна: **OFF** - на дисплее мигают "тире".



Выбор регулятора скорости

- Установите переключатель в положение **CRUISE**. Регулятор выбран, но еще не активирован, и скорость еще не запрограммирована.



Первое активирование регулятора / программирование скорости

- Разгоните автомобиль до желаемой скорости, нажав на педаль акселератора.
- Нажмите на клавишу **SET** - или **SET +**.

Заданная Вами скорость будет запрограммирована и активирована, и автомобиль будет перемещаться в этом скоростном режиме.

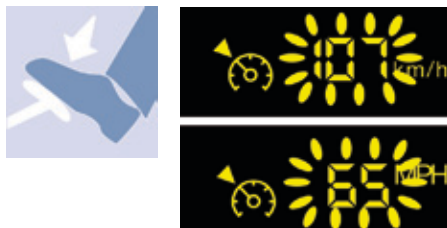

Временное превышение заданной скорости

На короткое время можно, нажав на акселератор, **ускорить** движение и ехать со скоростью выше запрограммированной. При этом запрограммированный параметр скорости будет мигать.

После отпущания педали акселератора автомобиль вновь возвратится к запрограммированной скорости.

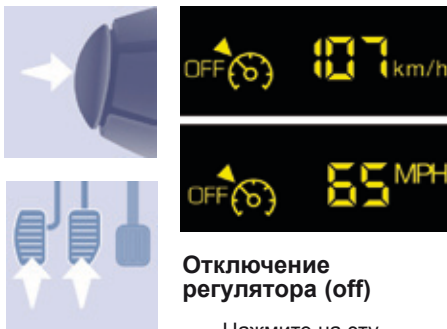

Отключение регулятора (off)

- Нажмите на эту клавишу, либо на педаль тормоза или сцепления.



Восстановление работы регулятора скорости

- Если регулятор был отключен, нажмите на эту клавишу.

Автомобиль снова будет двигаться со скоростью, которая была запрограммирована в последний раз.

Или же следуйте порядку действий, предусмотренному для "первого активирования регулятора".

Подрулевые переключатели

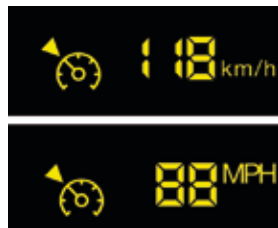

Изменение заданной скорости

Чтобы внести в память скорость выше прежней, существует два варианта:

Не нажимая на педаль акселератора:

- нажмите на клавишу **Set +**.

Краткими нажатиями параметр скорости увеличивается с интервалом 1 км/ч.

Длительным нажатием параметр скорости увеличивается с интервалом 5 км/ч.

Нажав на педаль акселератора:

- превысите внесенную в память скорость, чтобы достигнуть желаемой,
- нажмите на клавишу **Set +** или **Set -**.

Чтобы внести в память скорость ниже прежней:

- нажмите на клавишу **Set -**.

Краткими нажатиями параметр скорости уменьшается с интервалом 1 км/ч.

Длительным нажатием параметр скорости уменьшается с интервалом 5 км/ч.



Отключение функции

- Чтобы выключить систему, установите переключатель в положение **0** или выключите зажигание.

Отмена заданной скорости

После выключения зажигания на остановленном автомобиле в памяти системы не сохраняется никаких параметров скорости.



В случае неисправности

Заданная скорость удаляется из памяти системы, а на дисплее вместо нее загораются три "прочерка". Обратитесь в сервисную сеть CITROËN или в специализированный техцентр для проверки системы.

Как пользоваться

Сохраняйте бдительность за рулем, так как в момент корректирования заданной скорости длительным нажатием скорость автомобиля может резко возрасти или упасть.

Запрещается пользоваться системой круиз-контроля на скользкой дороге или находясь в густом потоке транспорта.

Система круиз-контроля не наделена способностью выдерживать заданную скорость на крутых спусках: автомобиль может превысить ее.

Регулятор скорости не избавляет водителя от обязанности соблюдать ограничения скоростных режимов, сохранять бдительность на дороге и нести ответственность за свои действия.

Ноги всегда должны находиться вблизи педалей.

Чтобы ничто не мешало свободному перемещению педалей:

- правильно уложите коврик на полу и закрепите его на фиксаторах,
- никогда не кладите под ноги уложенные один на другой коврики.



ОГРАНИЧИТЕЛЬ СКОРОСТИ "LIMIT"

"Водитель сам выбирает скорость, которую он не хотел бы превышать".

Выбор скоростного режима осуществляется при работающем двигателе как на неподвижном автомобиле, так и в движении. Систему можно программировать на движение со скоростью не менее 30 км/ч.

Автомобиль движется в скоростном режиме, который задает ему водитель, воздействуя на педаль акселератора в диапазоне от верхней точки до точки упора, означающей достижение запрограммированной скорости.

Тем не менее, преодолев точку упора и нажав на педаль "до пола", можно превысить запрограммированную скорость. Чтобы восстановить работу ограничителя скорости, достаточно постепенно ослабить нажатие на педаль акселератора и вернуться к движению со скоростью ниже запрограммированной.

Настройки ограничителя можно выполнять как на остановленном автомобиле с включенным двигателем, так и на движущемся автомобиле.

Ограничитель скорости оснащен индикатором, показывающим на панели приборов состояние функции и параметр запрограммированной скорости:



Ограничитель выбран, загорается символ "Ограничитель скорости".



Ограничитель отключен: последний заданный параметр скорости - OFF.



Ограничитель активирован.



Скорость автомобиля выше заданного параметра.



заданный параметр скорости мигает.



Система ограничения скорости неисправна: **OFF**- на дисплее мигают "тире".

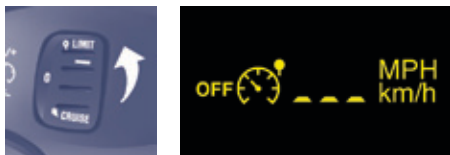

Выбор ограничителя скорости

- Установите переключатель в положение **LIMIT**. Ограничитель выбран, но еще не активирован. На дисплее показывается последний заданный параметр скорости.

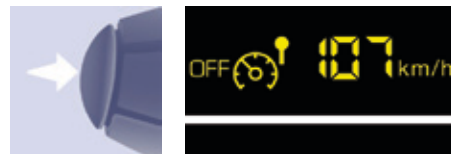
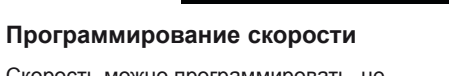
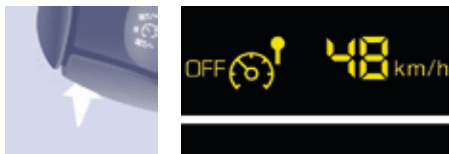

Программирование скорости

Скорость можно программировать, не активируя ограничитель, однако двигатель при этом должен работать.

Чтобы внести в память скорость выше прежней:

- нажмите на клавишу **Set +**.

При кратких нажатиях параметр скорости увеличивается на 1 км/ч.

При длительных нажатиях параметр скорости увеличивается на 5 км/ч.

Чтобы внести в память скорость ниже прежней:

- нажмите на клавишу **Set -**.

При кратких нажатиях параметр скорости уменьшается на 1 км/ч.

При длительных нажатиях параметр скорости уменьшается на 5 км/ч.

Активирование/отключение ограничителя (off)

При первом нажатии на эту клавишу ограничитель активируется, а при втором он отключается (OFF).



Превышение заданной скорости

Нажатие на педаль акселератора с целью выйти за пределы заданного параметра скорости окажется безрезультатным, если вы не нажмете на нее **с силой** - так, чтобы преодолеть **точку упора**.

Действие ограничителя мгновенно прекратится, а на дисплее начнет мигать параметр запрограммированной скорости.

Для восстановления работы ограничителя сбавьте скорость, чтобы она стала ниже запрограммированной.

Мигание параметра скорости

Индикатор скорости мигает:

- в случае преодоления точки упора при нажатии на педаль акселератора,
- в случаях, когда ограничитель не в состоянии удержать автомобиль от произвольного набора скорости на крутых спусках,
- при резких ускорениях.

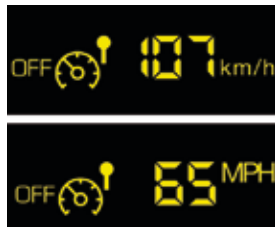

Отключение функции

- Установите переключатель в положение **0** или выключите зажигание, чтобы отключить систему.

В памяти системы останется параметр последней скорости.



В случае неисправности

Заданная скорость удаляется из памяти системы, а на дисплее мигают три "прочерка". Обратитесь в сервисную сеть CITROËN или в специализированный техцентр для проверки системы.

Рекомендации

Регулятор скорости не избавляет водителя от обязанности соблюдать ограничения скоростных режимов, сохранять бдительность на дороге и нести ответственность за свои действия.

Всегда принимайте во внимание рельеф дорожного полотна, следите за резкими ускорениями и сохраняйте контроль над автомобилем.

Чтобы коврик не попал под педаль акселератора:

- правильно уложите его на место и закрепите на фиксаторах,
- никогда не кладите под ноги несколько ковриков, уложенных один на другой.



Панель управления отоплением



Панель управления кондиционером

ВЕНТИЛЯЦИЯ САЛОНА

Ручные регулировки:

Регулятор температуры

Положение регулятора:



в синей зоне - охлаждение воздуха в салоне,



в красной зоне - подача теплого воздуха в салон.

Регулятор расхода воздуха



Напор подаваемого через вентиляционные решетки воздуха регулируется по возрастающей в диапазоне от 1 до 4. В положении 0 подача воздуха отключается. Для получения комфортного микроклимата следует пользоваться этой регулировкой.

Распределение воздушных потоков по салону

Потоки поступающего в салон воздуха можно распределять, устанавливая регулятор на следующие символы:



к боковым и центральным вентиляционным решеткам,



к ногам,



к ветровому стеклу и ногам,



к ветровому стеклу.



Распределение воздушных потоков также регулируется перемещением ручки регулятора в промежуточные положения, помеченные символом "●".

Подача в салон наружного воздуха



Контрольная лампа клавиши не горит. Чаще всего следует пользоваться именно этим режимом.

Рециркуляция воздуха в салоне



Контрольная лампа клавиши горит. Рециркуляция воздуха внутри салона позволяет изолировать его от наружных неприятных запахов и дыма.

Включение рециркуляции и регулировки напора воздушного потока (в диапазоне от 1 до 4) позволяет быстрее достичь комфортного микроклимата как с подогревом, так и с охлаждением воздуха в салоне.

Этот режим следует включать лишь на короткое время. С восстановлением комфортного микроклимата следует вернуться к режиму подачи в салон наружного воздуха - при этом атмосфера в салоне вновь будет проветриваться, а на стеклах не будет оседать конденсат. Чаще всего следует пользоваться именно этим режимом.

Кондиционирование воздуха

Кондиционер воздуха включается только при работающем двигателе.



Чтобы его включить, нажмите на клавишу выключателя, при этом загорится светодиод контрольной лампы. При повторном нажатии на клавишу кондиционер выключится и контрольная лампа погаснет.

Кондиционер воздуха не включится, если регулятор расхода воздуха установлен на 0.



АВТОМАТИЧЕСКИЙ КОНДИЦИОНЕР ВОЗДУХА С РАЗДЕЛЬНЫМИ РЕГУЛИРОВКАМИ ВОДИТЕЛЬ И ПассажиР

Рекомендации

Чтобы понизить или повысить температуру воздуха в салоне до максимума, можно выйти за пределы параметра 15, установив регулятор на "LO" или параметра 27, установив регулятор на "HI".

Если, садясь в автомобиль, Вы обнаружите, что температура воздуха в его салоне намного ниже или выше комфортной, не пытайтесь изменить ее регулятором - это бесполезно. Система сама в кратчайшие сроки автоматически доведет температуру до комфортного уровня.

Автоматический режим работы

Программа автоматического поддержания комфорта AUTO

Это обычный режим работы системы кондиционирования воздуха.

AUTO Нажмите на эту клавишу, при этом загорится контрольная лампа "AUTO".

В зависимости от выбранного уровня температурного комфорта, система управляет распределением, расходом и подачей воздуха с тем, чтобы обеспечить комфортную атмосферу и эффективное проветривание внутрисалонного пространства. Здесь никакого вмешательства с Вашей стороны не требуется.

Когда двигатель не прогреет, система, чтобы не переохлаждать салон, будет выводить расход воздуха на оптимальный режим постепенно.

Для сохранения установленной Вами комфортной атмосферы в салоне автомобиля, все Ваши регулировки сохраняются до следующего запуска двигателя.

Автоматический режим отключится и не будет поддерживаться, если во время его работы Вы перейдете на ручные регулировки (символ AUTO погаснет).

Регулировки в зоне водителя и пассажира

Величина, указанная на дисплее, соответствует уровню комфортности микроклимата, а не температуре воздуха в салоне в градусах Цельсия или Фаренгейта.



Вращением этой ручки регулятора влево или вправо можно, соответственно, уменьшить или увеличить эту величину. При установке регулятора в районе величины 21 в салоне обеспечивается оптимальный микроклимат. Однако, Вы можете по собственному усмотрению изменять его в диапазоне от 18 до 24.



Не закрывайте датчик освещенности, расположенный на панели приборов.

Ручная регулировка

Вы можете по собственному усмотрению вручную изменять и устанавливать регулировки, отличающиеся от тех, которые выбирает система. В то же время остальные функции продолжат работать в автоматическом режиме. Нажмите на клавишу **"АUTO"**, чтобы вернуть систему к полностью автоматическому режиму работы.

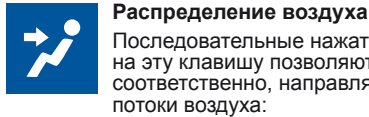

- к ветровому стеклу,
- к ветровому стеклу и к ногам,
- к ногам,
- к боковым, центральным вентиляционным решеткам и к ногам,
- к боковым и центральным вентиляционным решеткам.

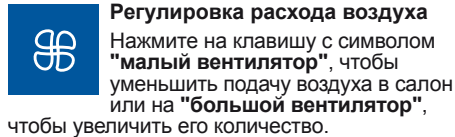

При этом символ вентилятора будет постепенно заштриховываться с увеличением подачи воздуха.



Это приведет к отключению всех функций системы кондиционирования воздуха, за исключением режима рециркуляции и обогрева заднего стекла (при наличии обогревателя в комплектации автомобиля). С этого момента тепловая комфорт в салоне не обеспечивается.

Чтобы сохранить комфортный микроклимат, старайтесь не оставлять кондиционер в выключенном состоянии надолго.

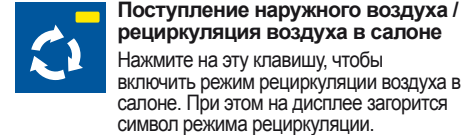
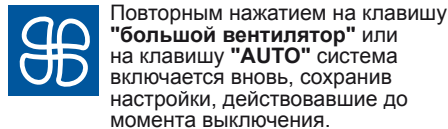

Рециркуляция позволяет изолировать салон от наружных неприятных запахов и дыма. Старайтесь не включать режим рециркуляции воздуха надолго (во избежание запотевания стекол и ухудшения атмосферы в салоне).

При повторном нажатии на эту клавишу открывается поступление наружного воздуха в салон.

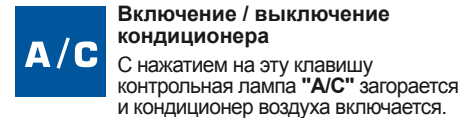

При повторном нажатии на эту клавишу кондиционер выключается.

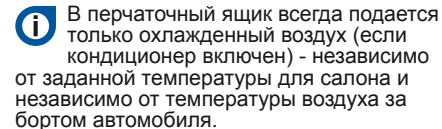



УДАЛЕНИЕ ИНЕЯ И КОНДЕНСАТА СО СТЕКОЛ

Режим ручных настроек



Установите регулятор распределения воздуха в это положение.



Установите регулятор температуры воздуха в это положение.



Увеличьте количество подаваемого воздуха.



Включите кондиционер.



Вновь откройте подачу наружного воздуха: это приведет к освежению атмосферы в салоне (при этом контрольная лампа погаснет).

Обогрев заднего стекла и/или наружных зеркал



Нажатие на эту клавишу при работающем двигателе обеспечивает быстрое удаление инея и конденсата с заднего стекла и/или электрических наружных зеркал.

Данная функция отключается:

- при нажатии на клавишу выключателя,
- при выключении двигателя,
- автоматически, во избежание перерасхода электроэнергии.



УДАЛЕНИЕ ИНЕЯ И КОНДЕНСАТА СО СТЕКОЛ

Автоматический режим: программа обеспечения обзорности

Иногда автоматическая программа обеспечения комфортного микроклимата (AUTO) может не справляться с быстрым удалением конденсата или инея со стекол (напр., из-за повышенной влажности, большого количества пассажиров, при обледенении стекол).

Включите программу обеспечения обзорности. При этом загорится контрольная лампа этой программы.

В этом режиме включается кондиционер, регулируется расход воздуха, а воздушные потоки оптимально распределяются между ветровым и боковыми стеклами салона.

Рециркуляция воздуха отключается.

РЕКОМЕНДАЦИИ

Вентиляция салона

Не перекрывайте воздушные потоки

Для оптимального распределения как теплых, так и охлажденных воздушных потоков по салону, в системе имеются центральные и боковые вентиляционные сопла с регулировками, позволяющими направлять воздух влево или вправо, а также вверх и вниз. Для обеспечения комфорта во время движения не перекрывайте их - лучше, если Вы направите потоки воздуха на стекла.

Кроме того, предусмотрены каналы, обеспечивающие подачу воздуха к ногам и на ветровое стекло.

Не перекрывайте воздухозаборники, расположенные под ветровым стеклом и вытяжные каналы, расположенные в багажном отсеке.

Пылеулавливающий угольный фильтр-дезодоратор

Этот фильтр способен поглощать частицы пыли и ослаблять неприятные запахи.

Следите за тем, чтобы этот фильтр всегда находился в исправном состоянии и регулярно заменяйте все фильтрующие элементы.



См. гл. 6, раздел "Проверки".

Кондиционер воздуха

В любое время года кондиционер следует включать только при поднятых оконных стеклах. Тем не менее, если в результате длительного пребывания на солнце температура в салоне остается слишком жаркой, Вы, конечно же, можете открыть его на несколько секунд, чтобы проветрить.

Старайтесь как можно больше пользоваться автоматическим режимом AUTO, обеспечивающим оптимальное регулирование микроклимата: он управляет распределением, расходом, температурой, подачей и рециркуляцией воздуха в салоне.

Включайте систему кондиционирования воздуха хотя бы на 5-10 минут не реже одного-двух раз в месяц для сохранения ее работоспособности.

При работе кондиционера происходит естественное выделение водяного конденсата, образующего под стоящим автомобилем лужицу.

При неудовлетворительной работе кондиционера прекратите пользоваться им и обратитесь в сервисную сеть CITROËN или в специализированный техцентр.



ПЕРЕДНИЕ СИДЕНЬЯ

Для сидений предусмотрены следующие регулировки:



1 - Регулировка продольного положения

Поднимите скобу и сдвиньте сиденье вперед или назад в требуемое положение.



2 - Регулировка наклона спинки сиденья

Прижавшись спиной к спинке, потяните за рычаг вперед и установите желаемый угол наклона.



3 - Регулировка сиденья водителя по высоте

Чтобы поднять сиденье, потяните за рычаг кверху и привстаньте, чтобы разгрузить его от Вашего веса.

Чтобы опустить, потяните за рычаг кверху и надавите на сиденье своим весом.





Регулировка подголовника по высоте

Чтобы поднять подголовник, потяните его вертикально вверх.

Чтобы опустить подголовник, нажмите на фиксатор и переместите его вертикально вниз.

Регулировка подголовника считается правильной, если его верхний край находится на одном уровне с макушкой головы.

Чтобы снять подголовник, нажмите на фиксатор и потяните его вверх.

Для обратной установки на место вставьте направляющие подголовника во втулки строго вдоль оси спинки.



Никогда не водите автомобиль со снятыми подголовниками: они всегда должны быть установлены и правильно отрегулированы.

Регулировка подлокотника

Чтобы установить подлокотник в вертикальное положение, поднимите его так, чтобы он стал на фиксатор.

Опустите подлокотник в рабочее положение.

Чтобы снять, нажмите на фиксатор подлокотника, стоящего в вертикальном положении и снимите его.

Чтобы установить подлокотник обратно на место, защелкните его, держа вертикально.

Если в салоне установлены съемная консоль и подлокотник, то, для установки сиденья пассажира в положение "столик", уберите либо консоль, либо подлокотник.



Выключатель обогрева передних сидений

По бокам передних сидений могут располагаться выключатели обогрева.

Для включения обогрева необходимо нажать на выключатель.

Чтобы выключить обогрев, нажмите на выключатель еще раз.

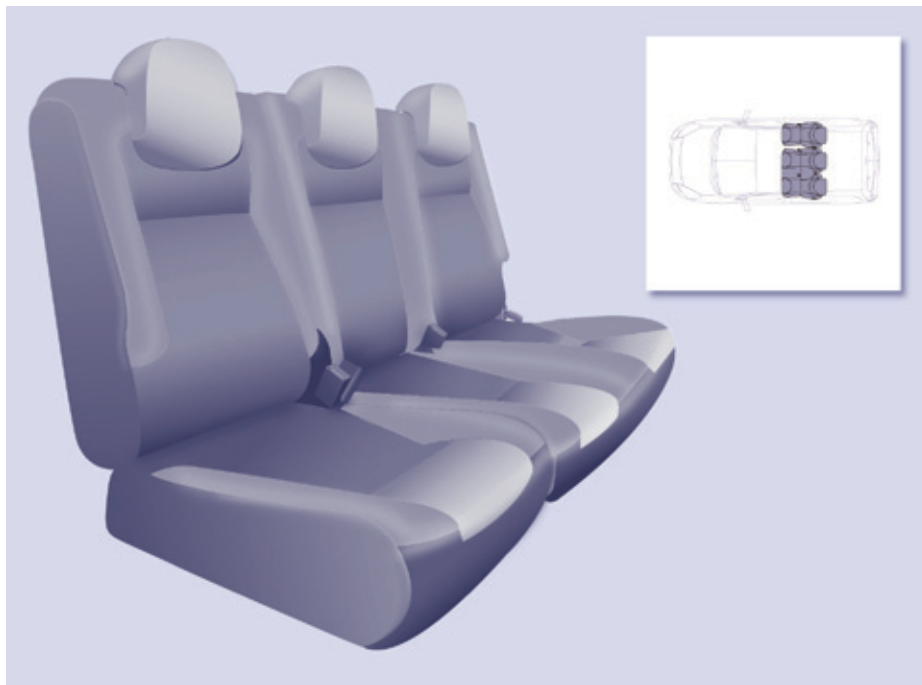

ЗАДНИЙ ДИВАН

Складные модули сидений заднего дивана 1/3 - 2/3 оснащены подголовниками.

Оба модуля 1/3 - 2/3 могут отдельно складываться "книжкой" и убираться.

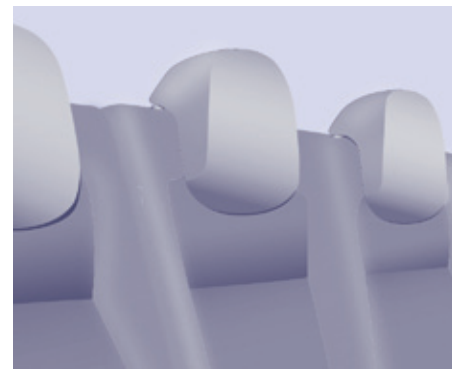

Подголовник

Верхнее положение: поднимите его, потянув вверх.

Нижнее положение: надавите на него сверху и опустите.

Чтобы снять, поднимите его в верхнее положение, нажмите на фиксатор и потяните подголовник вверх.

Чтобы установить на место, вставьте направляющие подголовника в отверстия, направляя его строго по оси в плоскости спинки.

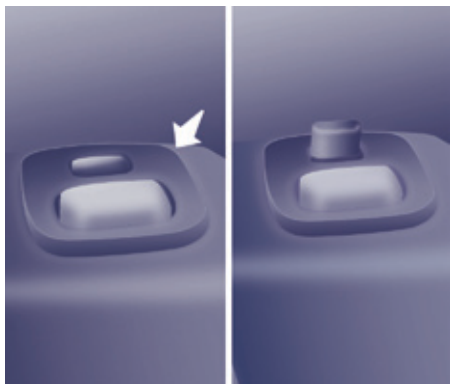

Складывание "книжкой"

Здесь изложен порядок действий на примере модуля 1/3. В отношении модуля 2/3 они идентичны.

- Опустите до конца подголовник.
- При необходимости, сдвиньте передние сиденья вперед.
- Нажмите на рычажок серого цвета, расположенный в нижней части спинки.
- Опустите спинку на подушку сиденья.

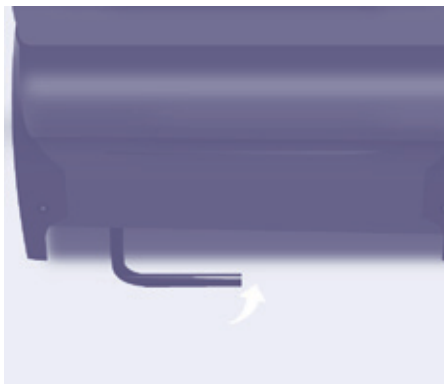

- Поднимите рычаг серого цвета, расположенный за сиденьем.



- Наклоните весь модуль вперед.



Установка на место

Отклоните весь модуль назад так, чтобы он стал на фиксаторы.

Поднимите спинку.

Считается, что модуль стал на место, если рычажок (в верхней части спинки) не виден.

- i** Проверьте крепление сиденья к напольным фиксаторам после того как оно станет в "сидячее" положение.



Снятие дивана

- При необходимости, сдвиньте передние сиденья вперед.
- Сложите диван (модули 1/3 и/или 2/3) "книжкой".

+ Порядок действий для складывания "книжкой" см. на предыдущей странице.

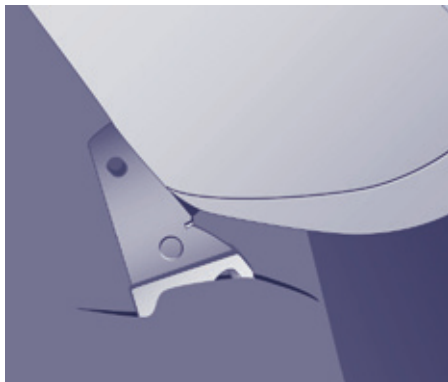

Установка дивана на место

- Поставьте диван (модули 1/3 и/или 2/3) вертикально.
- Установите крюки между двумя штангами.
- Отклоните диван назад.

+ Рекомендации по установке дивана (модулей 1/3 и/или 2/3) в положение для перевозки пассажиров см. на предыдущей странице ("Складывание книжкой").

- Наклоните весь модуль примерно на 45° назад, не отпуская рычага.
- Поднимите диван **вертикально** до упора в ограничители.
- Поставьте диван прямо, подтолкнув его вперед, и затем поднимите его.

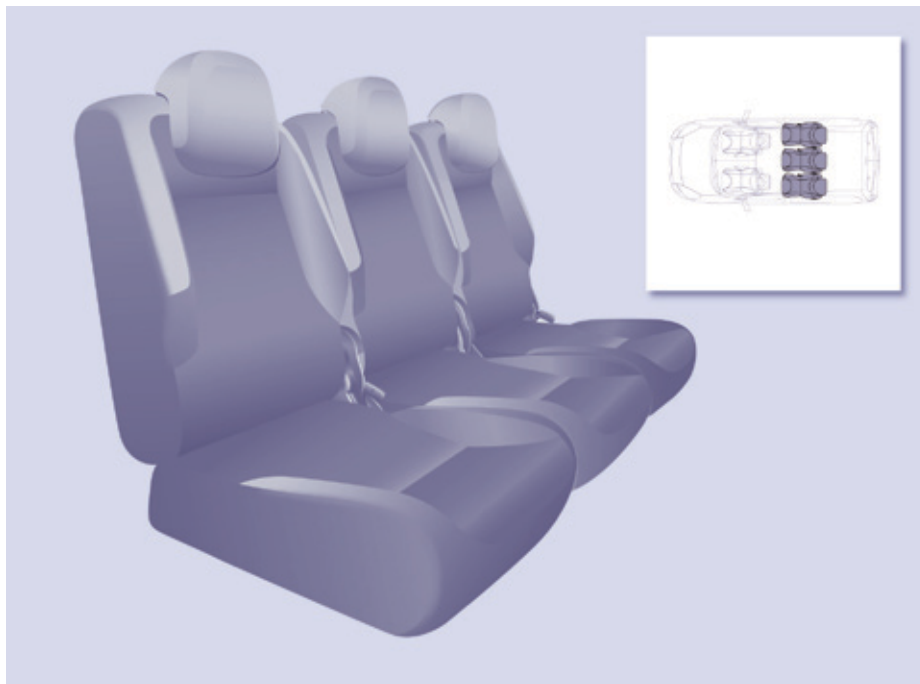

ЗАДНИЕ СИДЕНЬЯ (5-МЕСТНЫЙ ВАРИАНТ)

Все три задних отдельных сиденья оснащены подголовниками.

Опущенную вперед спинку среднего сиденья можно использовать в качестве столика, в котором имеется углубление для стакана.

Любое из трех сидений можно снять и убрать независимо от других.

Каждый раз, возвращая сложенное сиденье в сидячее положение, либо устанавливая его на место после снятия, проверьте надежность его установки на фиксаторы на полу.

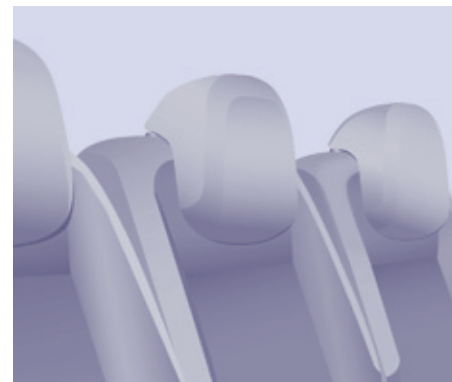

Подголовник

Верхнее положение: поднимите его, потянув вверх.

Нижнее положение: надавите на него сверху и опустите.

Чтобы снять, поднимите его в верхнее положение, нажмите на фиксатор и потяните подголовник вверх.

Чтобы установить на место, вставьте направляющие подголовника в отверстия, направляя его строго по оси в плоскости спинки.

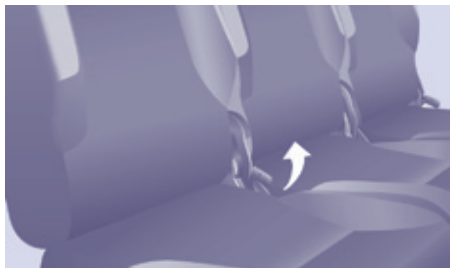

Наклон подголовника

- Наклон подголовника регулируется ручкой регулятора.



Установка спинки в положение "столик"

- Потяните за ручку и уложите спинку на подушку сиденья.

Не кладите на столик твердых и тяжелых предметов: в случае резкого торможения или удара они могут превратиться в стремительно летящие "снаряды", способные нанести травму.

Установка спинки на место

- Потяните за ручку и снимите спинку с фиксатора, после чего верните в исходное положение.

Установив спинку на место, убедитесь в том, что она надежно зафиксирована.



Сиденье, сложенное "книжкой"

- Потяните за ручку и установите спинку в положение "столик".
- Приподнимите расположенный за сиденьем штырь, чтобы снять сиденье с задних фиксаторов.
- Наклоните все сиденье вперед так, чтобы оно зафиксировалось в этом положении.



Установка сиденья на место

- Нажмите на красную ручку.
- Опустите сиденье так, чтобы оно стало на задние фиксаторы.
- Потяните за ручку и поднимите спинку.

Убедитесь в том, что сиденье надежно зафиксировалось в замках.



Снятие сиденья

- При необходимости, сдвиньте передние сиденья вперед и опустите подголовник.
- Сложите сиденье "книжкой".

+ Порядок действий для складывания "книжкой" описан на предыдущей странице.

- Нажмите на красную ручку, чтобы снять с фиксаторов передние ножки.
- Не отпуская ручку, наклоните сиденье на 45° назад.
- Отпустите ручку.
- Поднимите сиденье **вертикально** до упора в ограничители.
- Поставьте сиденье прямо, подтолкнув его вперед, и затем поднимите его.



Установка сиденья на место

- Наклоните сиденье на 45° вперед.
- Заведите крючки между двумя стержнями.
- Опустите сиденье так, чтобы оно стало на задние фиксаторы.
- Потяните за ручку и установите спинку в исходное положение.
- Поднимите подголовник.

Убедитесь в том, что отверстия фиксаторов ничем не закрыты и ничто не мешает надежному закреплению сидений.

Рекомендации

После различных действий с сиденьями:

- снятый подголовник следует убрать и закрепить в надежном месте,
- ремни безопасности должны оставаться доступными для пассажиров, легко вытягиваться и пристегиваться,
- пассажир обязан отрегулировать свой ремень безопасности и пристегнуться.



ЗАДНИЕ СИДЕНЬЯ (7-МЕСТНЫЙ ВАРИАНТ)

Любое из сидений второго и третьего ряда функционирует независимо от других сидений.

Каждое сиденье может быть снято и установлено на определенное место, отмеченное специальной маркировкой.



Подголовник

Имеет изогнутую форму.

Верхнее положение: нажмите на защелку и поднимите подголовник.

Нижнее положение: нажмите на защелку, надавите на подголовник сверху и опустите его.

Чтобы снять: поднимите его в верхнее положение, потяните подголовник кверху.

Уложите подголовник в салоне, надежно зафиксировав.

Чтобы установить на место: вставьте направляющие подголовника в отверстия, направляя его строго по оси в плоскости спинки.

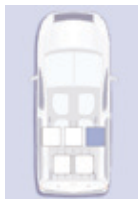
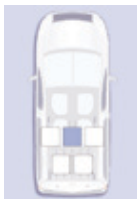

Типы сидений 2-го ряда

Левое боковое сиденье

Центральное сиденье

Правое боковое сиденье

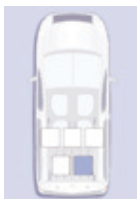

Типы сидений 3-го ряда

Левое боковое сиденье

Правое боковое сиденье

Сиденья



Модульность сидений 2-го ряда

Наклон подголовника

- Наклон подголовника регулируется ручкой регулятора.



Установка сиденья в положение "столик"

- Максимально опустите подголовник.
- Нажмите на ручку и уложите спинку на подушку сиденья.

Установка спинки на место

- Потяните за ручку и снимите спинку с фиксатора, после чего верните ее в исходное положение.

Убедитесь в надежной фиксации сиденья.



Сиденье, сложенное "книжкой"

- Переведите сиденье в положение "столик".
- Потяните за красный ремень, расположенный за сиденьем, чтобы снять ножки сиденья из напольных фиксаторов.
- Наклоните все сиденье вперед.

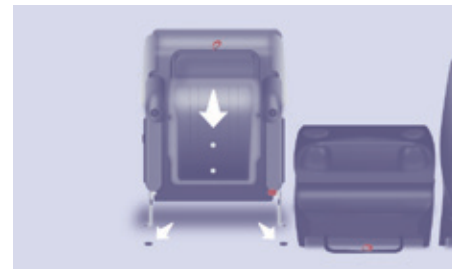

Установка сиденья на место

- Опустите все сиденье назад.

i Перед тем как установить сиденье, проверьте:

- что ноги пассажиров 3-го ряда не загораживают напольные фиксаторы сиденья,
- хорошо ли зафиксировано сиденье на полу,
- не зажаты ли ремни безопасности пассажиров.



Модульность сидений 3-го ряда

Установите спинку сиденья в положение "стол" "

- Максимально опустите подголовник.
- Нажмите на ручку и уложите спинку на подушку сиденья.

Установка спинки на место

- Потяните за ручку и снимите спинку с фиксатора, затем установите ее в исходное положение.

Убедитесь в надежной фиксации сиденья.



Сиденье, сложенное "книжкой"

- Переведите сиденье в положение "стол".
- Потяните за красный ремень, расположенный за сиденьем, чтобы снять ножки сиденья из напольных фиксаторов.
- Подтолкните все сиденье вперед.

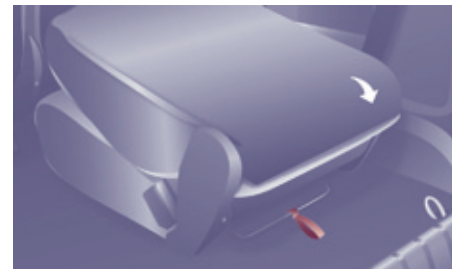

Установка сиденья на место

- Нажмите на красную кнопку.
- Установите сиденье, потянув его назад.



Следите за:

- правильной фиксацией сиденья на полу автомобиля,
- ремнем безопасности для пассажира.

Сиденья



Посадка, высадка пассажиров сидений 3-го ряда

Для посадки

- Установите сиденье второго ряда в положение "столлик".



- Сложите сиденье "книжкой", чтобы пропустить пассажира.



- i** Перед тем как заново разложить сиденье, убедитесь, что ноги пассажира 3-го ряда не загромождают точки крепления сиденья 2-го ряда.



Для высадки

- Максимально опустите подголовник.
- Нажмите на желтую кнопку, расположенную на спинке сиденья 2-го ряда.
- Установите сиденье в положение "столлик".

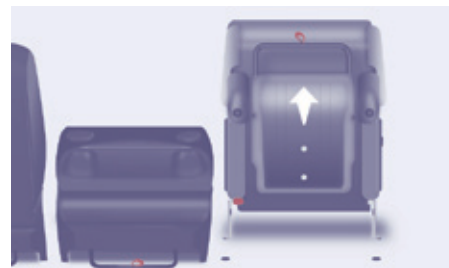

- Потяните за красный ремень, чтобы сложить сиденье в положение "книжка".
- Толкните сиденье вперед.

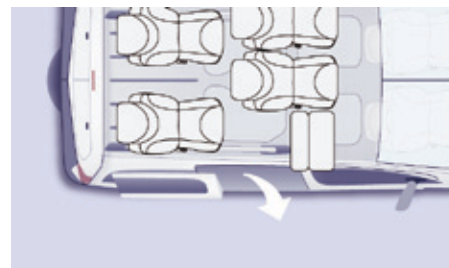

- Выходите из боковой двери.

- i** Следите за тем, чтобы центральный ремень безопасности находился в правильном положении.



Использование сиденья 2-го ряда

Снятие сиденья

- При необходимости, сдвиньте передние сиденья вперед.
- Опустите подголовник
- Сложите сиденье "книжкой".
- Поставьте сиденье прямо, подтолкнув его вперед, и затем поднимите его.

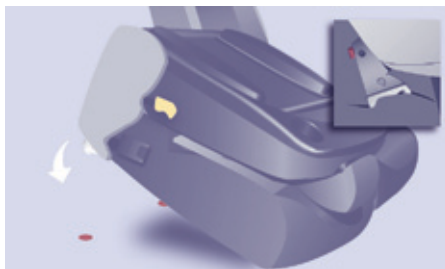

Установка сиденья на место

На каждом сиденье есть маркировка с указанием определенного местоположения.

- Заведите крючки передних ножек между двумя стержнями.
- Опустите сиденье назад так, чтобы оно стало на задние фиксаторы.
- Нажмите на ручку, чтобы поднять спинку в исходное положение.
- Поднимите подголовник.



- ⓘ Убедитесь, что отверстия фиксаторов ничем не закрыты и ничто не мешает надежному закреплению сидений.



Использование сиденья 3-го ряда

Снятие сиденья

- Опустите подголовник.
- Сложите сиденье "книжкой".
- Толкните сиденье вперед.
- Возьмитесь за боковины сложенного сиденья, слегка наклонив его вперед и приподнимите.

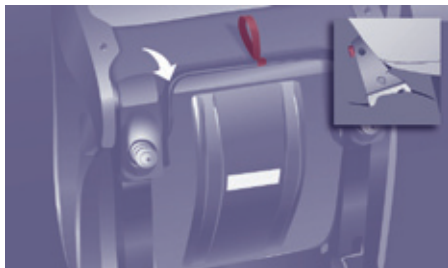

Установка сиденья на место

На каждом сиденье есть маркировка с указанием его определенного местоположения.

- Заведите крючки передних ножек между двумя крючками.
- Убедитесь, что отверстия фиксаторов ничем не закрыты и ничто не мешает надежному закреплению сидений, а ремни безопасности легко вытягиваются и доступны пассажирам.
- Опустите сиденье назад так, чтобы оно встало на задние фиксаторы.
- Нажмите на ручку, чтобы поднять спинку в исходное положение.
- Установите подголовник на место.

Рекомендации

Не кладите жесткие и тяжелые предметы на спинки сидений, сложенные "столиком", в случае резкого торможения или удара они могут стать "опасными снарядами" и нанести травму.

После различных действий с сиденьями:

- снятый подголовник следует убрать и закрепить в надежном месте в автомобиле,
- ремни безопасности должны оставаться доступными для пассажиров, легко вытягиваться и пристегиваться,
- пассажир обязан отрегулировать свой ремень безопасности и пристегнуться,
- пассажир 3-го ряда сидений должен следить за тем, чтобы его ноги не перекрывали фиксаторы сидений 2-го ряда,
- пассажиру 3-го ряда не следует садиться за сиденьем 2-го ряда, сложенным "книжкой", так как сиденье может случайно опрокинуться и ранить его.

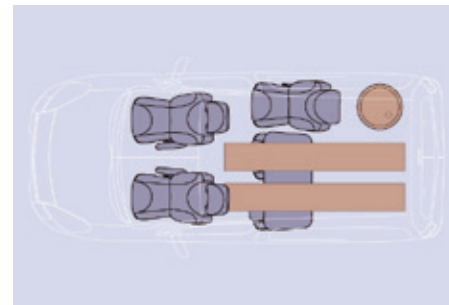
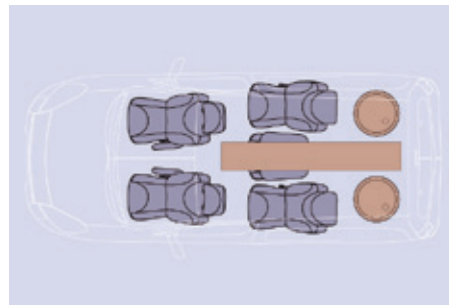
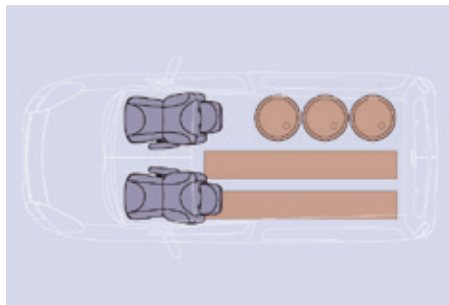
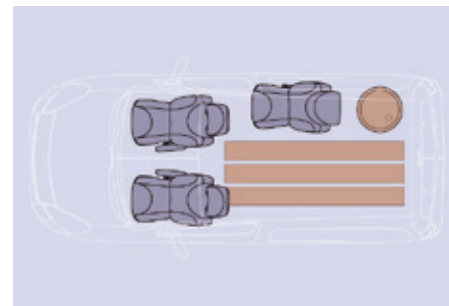
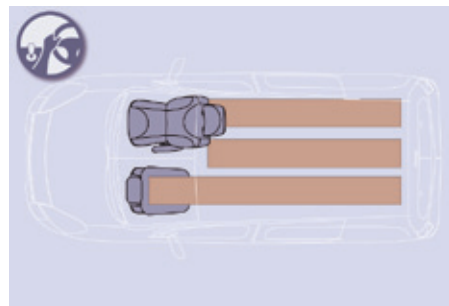
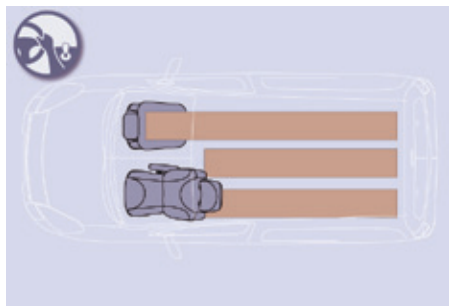

МОДУЛЬНЫЙ ХАРАКТЕР И РАЗЛИЧНЫЕ ПЕРЕСТАНОВКИ СИДЕНИЙ

Размещение сидений в 5-местном варианте

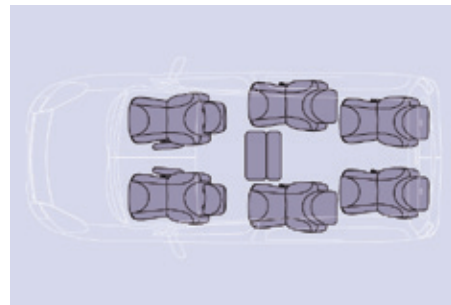
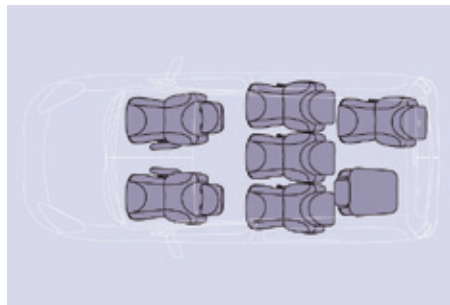
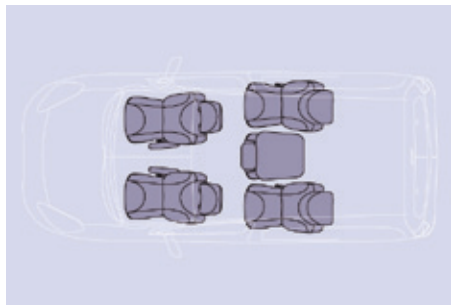
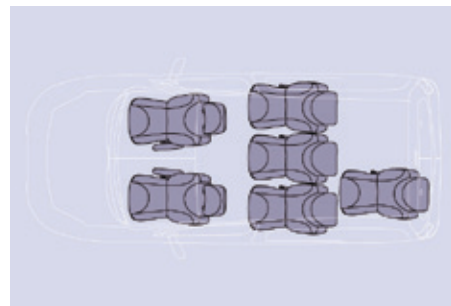
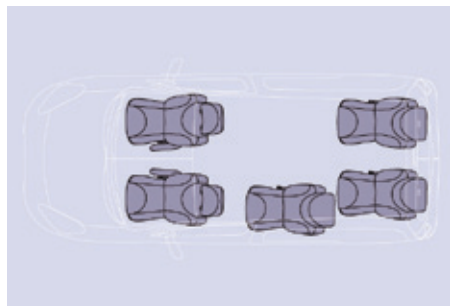
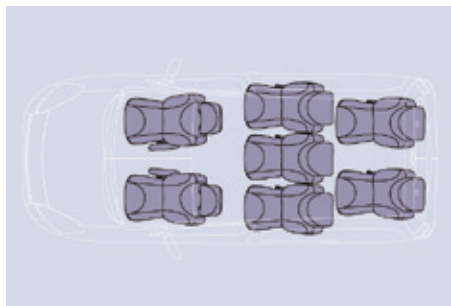

Размещение сидений в 7-местном варианте



Все перестановки следует производить на остановленном автомобиле.

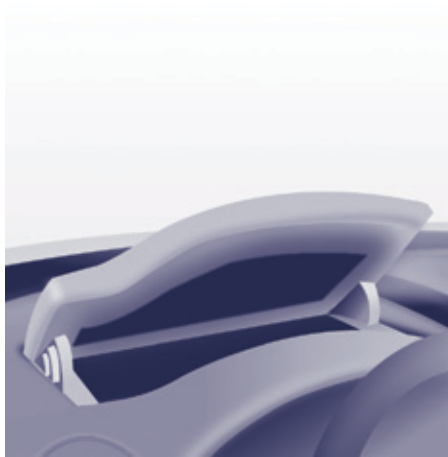

ОБУСТРОЙСТВО ПЕРЕДНЕЙ ЧАСТИ САЛОНА

Верхний лоток для мелких предметов

Лоток расположен на панели приборов за рулевым колесом.

Крышку следует открывать, взявшись за выемку в ней. Поднимите крышку до положения, в котором она останется открытой.

При закрывании крышку следует придерживать, а в конце слегка придавить по центру.

Любая разлитая жидкость может вызвать короткое замыкание электропроводки, способное привести к ее возгоранию и пожару.

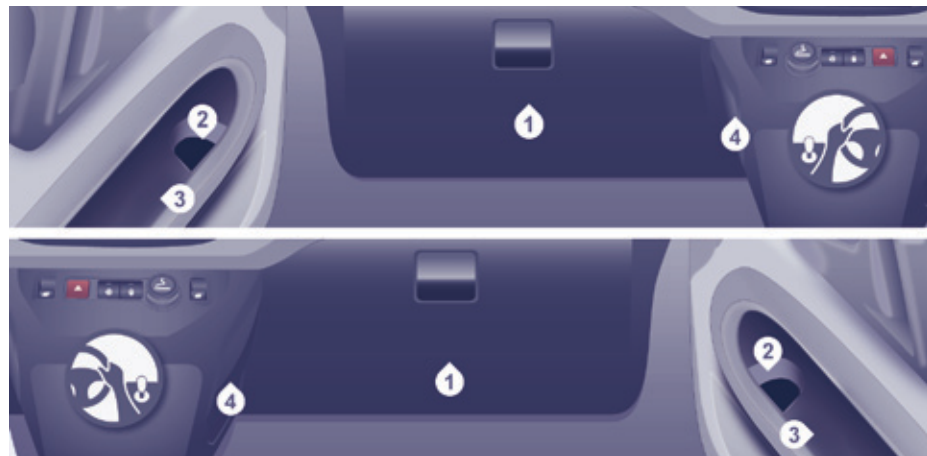

1. Нижний перчаточный ящик

Ящик может быть с крышкой и без нее.

2. Ящик для вещей и держатель бутылки (1,5 л)

3. Боковое отделение

4. Крючок для пакета

На крючок можно вешать только легкие пакеты из мягкого материала.

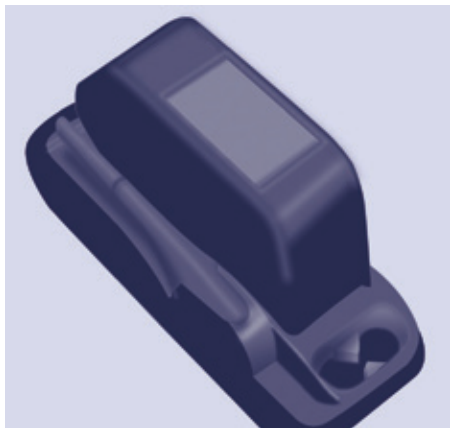

Добавочная центральная консоль

Эта консоль служит дополнительным местом для размещения различных вещей: ее можно снимать, она фиксируется на основании, в котором имеется два подстаканника.

Следите за тем, чтобы находящийся в подстаканнике стакан (банка, бутылка и т.п.) не перевернулся во время движения автомобиля.

Жидкость, пролившаяся из стакана на панель управления или центральную консоль может нарушить работу бортовых систем.

Проявляйте бдительность.



Полка над ветровым стеклом

На расположенную над противосолнечными козырьками полку можно убрать свитер, папку с бумагами, перчатки и т.п.

Доступ к полке открывается через прикрытые противосолнечными козырьками проемы.

Общий вес сложенных на полку предметов не должен превышать 5 кг.

Не кладите на полку предметы, представляющие потенциальную опасность для людей, находящихся в машине.

Противосолнечный козырек

Для защиты от прямого слепящего света опустите противосолнечный козырек.

В противосолнечном козырьке водителя имеется карман для мелких бумаг - карточек, билетов, квитанций и т.п.

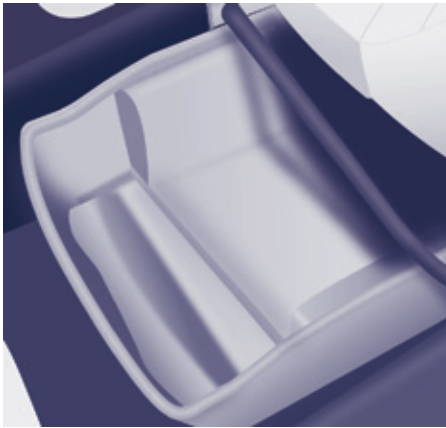

Выдвижные ящики под сиденьями

Под передними сиденьями могут располагаться выдвижные ящики.

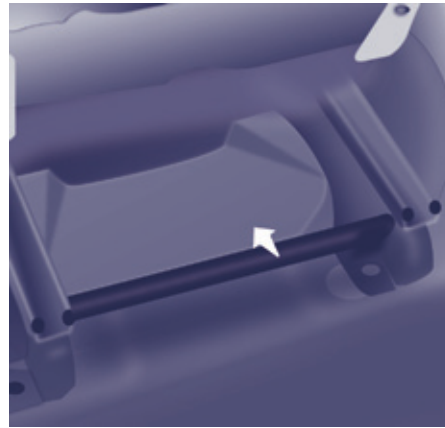

Отделения под сиденьями

В полу под передними сиденьями расположены отделения, с крышкой или без нее.

Для доступа к ним необходимо сдвинуть сиденье вперед. Крышка открывается с задней стороны сиденья.

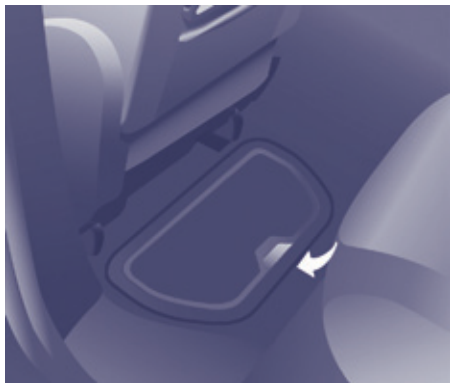

ОБУСТРОЙСТВО МЕСТ ДЛЯ ПАССАЖИРОВ

Нижние вещевые боксы

Под ногами задних пассажиров имеется два вещевых бокса.

Чтобы открыть бокс, возьмитесь пальцами за выемку и снимите крышку.



Самолетные столики

Чтобы разложить столик, поднимите его вверх и затем опустите.

В целях безопасности столик сконструирован так, что при чрезмерном нажатии на него он срывается с кронштейнов.

Чтобы убрать столик, нужно привести его в вертикальное положение и, слегка нажимая на него с обеих сторон, поставить на кронштейны.

Не кладите на стол тяжелые и твердые предметы. В случае резкого торможения или удара в ДТП они могут превратиться в опасные "снаряды".

Сбоку столика имеется крючок для пакета или сумки.



Боковые шторы

Окна боковых дверей можно закрывать шторами.

Чтобы закрыть окно шторой, потяните ее за язычок.

Чтобы не повредить штору при открытии двери, следите за правильной фиксацией ее язычка.

 Опуская или поднимая штору, всегда придерживайте ее за язычок.



КРЫША "MODUTOR"

Являющееся продолжением передней полки потолочное пространство выполняет множество функций. В нем имеются:



Отделения для вещей

По обеим сторонам потолка расположены отделения для вещей. В них можно класть не более 6 кг.

Через прозрачный материал, из которого изготовлены полки, видно местонахождение каждого предмета на них.

Запрещается класть на полки предметы, представляющие потенциальную опасность для пассажиров.



Плафон

Этот плафон работает так же, как и передний.

+ См. раздел 3, тема "Обустройство", гл. "Плафоны".



Из салона

Задний бокс

Задний потолочный бокс доступен с задних сидений и из багажного отсека.

Чтобы открыть его со стороны задних сидений, нужно отодвинуть раздвижные заслонки.



Снаружи

Для его открытия со стороны багажного отсека нужно взяться пальцем за выемку и потянуть за ручку.

I Во избежание случайного выпадания из бокса сложенных в нем предметов его следует открывать, приняв меры предосторожности.

Общий вес находящихся в нем вещей не должен превышать 10 кг.



Вентиляционные сопла

Расход воздуха устанавливается трехпозиционным регулятором.

В их воздуховодах устанавливаются ароматизаторы.



АРОМАТИЗАТОР ВОЗДУХА В САЛОНЕ

Ароматизатор воздуха служит для освежения атмосферы в салоне через расположенные под потолком вентиляционные сопла.

Регулировка расхода

Подача изменяется вращением хромированной ручки регулятора:

- влево, чтобы уменьшить,
- вправо, чтобы увеличить.

Чтобы остановить подачу ароматизированного воздуха, поверните хромированную ручку в крайнее левое положение.



Извлечение картриджа

- Нажмите на ручку, повернув ее на четверть оборота влево до упора.
- Извлеките картридж из потолочного воздуховода.
- Замените картридж.

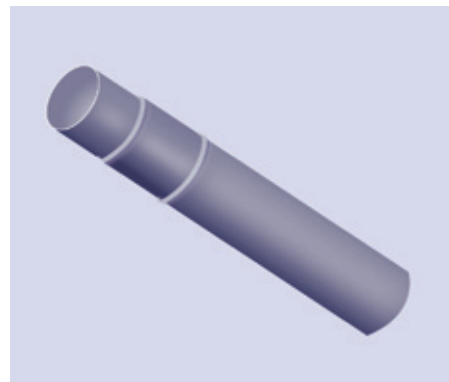
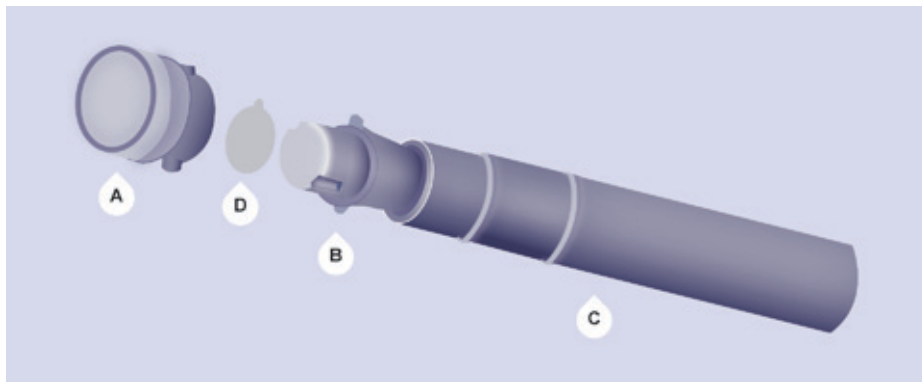

Замена картриджа

Сменный картридж **В** находится в герметичном чехле **С**.

- Снимите с него защитную пленку **Д**.
- Поместите картридж **В** на держатель **А** ароматизатора.
- Поверните его на четверть оборота чтобы закрепить на держателе и снимите чехол.
- Установите ароматизатор на место.

Вы можете в любой момент заменять картриджи новыми и сохранять начатые в их упаковочных чехлах.

Держатель ароматизатора **А** с картриджем не связан.

Картриджи продаются без держателя **А**.

Держатель **А** можно вставлять в ароматизатор только в комплекте с картриджем.

Из этих соображений необходимо сохранять держатель **А** вместе в картриджем.

Новые картриджи можно приобрести в торгово-сервисной сети CITROËN.

Установка ароматизатора

Заменив в ароматизаторе картридж:

- Установите ароматизатор на место.
- Поверните его на четверть оборота вправо.

Рекомендации

По соображениям безопасности, заправляйте ароматизатор только предназначенными для этого картриджами. Не разбирайте картриджи.

Сохраняйте упаковочные чехлы для их дальнейшего использования для временного хранения снятых картриджей.

Никогда не пытайтесь перезарядить использованные картриджи ароматическими веществами, отличающимися от тех, что имеются в сети CITROËN.

Храните картриджи в местах, недосягаемых для детей и животных. Не допускайте контакта содержимого картриджа с кожей рук и слизистой глаз. В случае его попадания в пищевод обратитесь к врачу и покажите ему упаковку или этикетку картриджа.

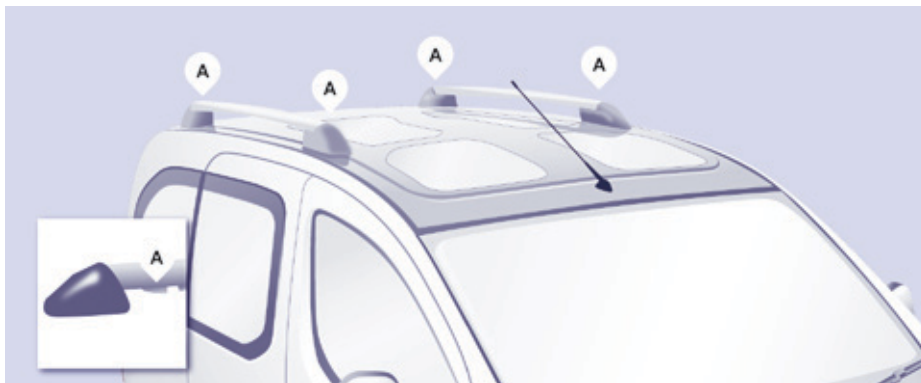

БАГАЖНЫЕ ДУГИ НА КРЫШЕ "MODUTOR"

Багажные дуги на крыше "Modutor" являются съемными.

Нагрузка на каждую из двух дуг не должна превышать 35 кг.

Для перевозки груза на крыше проделайте следующие операции:

- Откройте защитные заглушки.
- Отверните отверткой (из комплекта инструментов под правым сиденьем) 4 винта.
- Поверните дуги на 90° вогнутой частью вперед.
- Заверните обратно 4 винта.
- Установите на место защитные заглушки.
- Для закрепления груза используйте только пазы **A**, предназначенные для протягивания через них крепежных лямок.



Грузы следует всегда укладывать на предназначенные для них несколько полос так, чтобы они не касались ни металлической, ни остекленной части крыши.

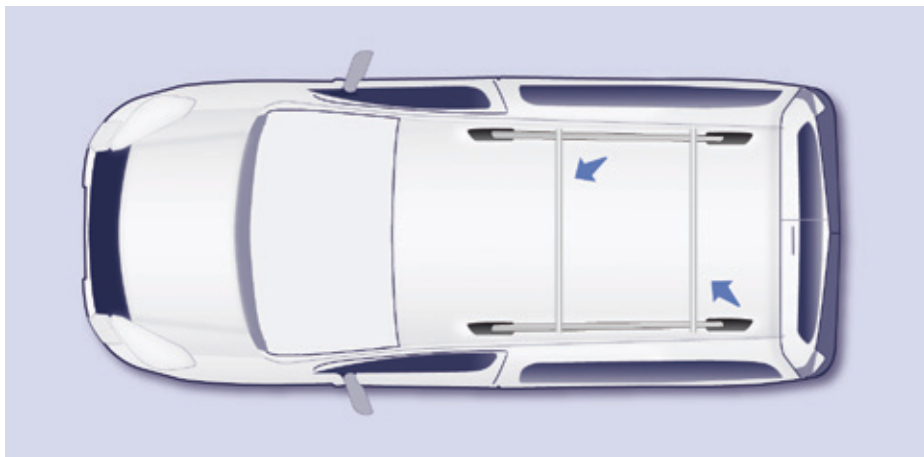

НАРУЖНЫЕ БАГАЖНЫЕ ДУГИ

При установке на продольных рейлингах дополнительных поперечных дуг, масса перевозимых на них грузов должна соответствовать рекомендациям изготовителя, но не превышать 75 кг.



Передний плафон



Задний плафон



Передние плафоны индивидуального освещения

ПЛАФОНЫ

Автоматическое включение/выключение

Передний плафон загорается при извлечении ключа из замка зажигания, при отпирании автомобиля, при открывании одной из передних дверей и при определении местонахождения автомобиля при помощи пульта дистанционного управления.

Он медленно гаснет после включения зажигания и при запертии автомобиля.



Плафоны горят при включенном зажигании.



На передних местах: плафоны загораются при открытии любой передней двери.



На задних местах: плафоны загораются при открытии любой задней двери.

Если двери остаются открытыми в течение нескольких минут, плафоны гаснут.



Плафоны выключены.



Эти плафоны включаются и выключаются вручную при включенном зажигании.

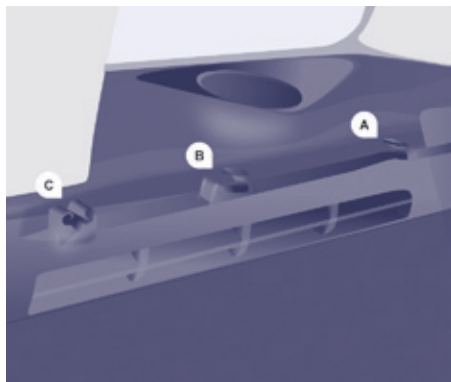

ПОЛКА БАГАЖНОГО ОТСЕКА (5-МЕСТНЫЙ ВАРИАНТ)

Эта полка служит для прикрытия сложенных в багажном отсеке вещей.

Складывание полки

Половина полки складывается со стороны багажника; для этого нужно, приподняв, высвободить ее край из кронштейнов **С**.

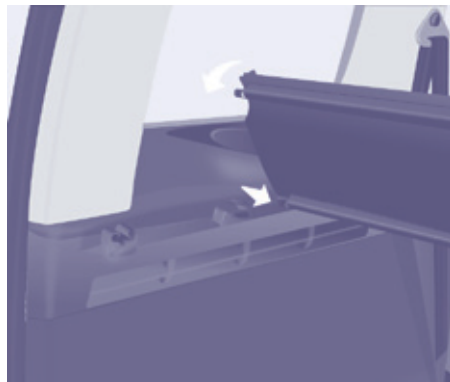

Снятие полки

Сложите полку.

Высвободите ее из кронштейнов **А** и **В**, потянув на себя.

Приподнимите ее и полностью снимите.

Установка полки на место

Поднесите полку к кронштейнам **А** и **В**.

Подтолкните ее так, чтобы ее шарниры стали на кронштейны.

Опустите переднюю половину и закрепите ее на кронштейнах **С**.



Место для снятой полки (в зависимости от модификации)

Для сложенной пополам полки предусмотрено место за спинками задних сидений.

Удерживая полку в вертикальном положении, вставьте ее в направляющие, расположенные по бокам спинок.

Полку необходимо вставлять в направляющие шарнирами книзу.

Полка может служить в качестве дополнительного пространства для вещей. Однако следует помнить, что в случае резкого торможения или удара в ДТП расположенные на ней предметы могут превратиться в опасные "снаряды", способные нанести травму.



Розетка 12 вольт (не более 120 Вт)

Этой розеткой рекомендуется пользоваться как можно реже, чтобы не разряжать аккумуляторную батарею.

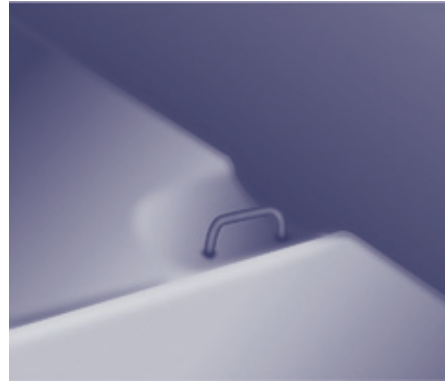

Кольца для закрепления багажа и грузов

Эти кольца служат для закрепления перевозимых предметов на полу.



Сетчатая перегородка

Снимите заглушку с кронштейна крючка. Закрепите верх сетки в пазах, предварительно повернув стержень на четверть оборота.

Проверьте надежность установки конца стержня в металлическом пазу опоры. Прицепите лямки к фиксаторам на полу. Натяните сетку при помощи лямок.

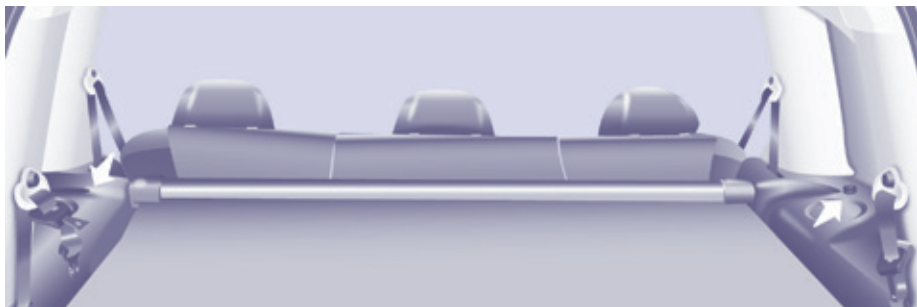

ОБУСТРОЙСТВО ЗАДНЕЙ ЧАСТИ САЛОНА (7-МЕСТНЫЙ ВАРИАНТ)

Подставка для стакана

Любая жидкость, которую вы берете в автомобиль может выплеснуться.
"Будьте аккуратны".

Розетка 12 вольт (120 W макс.)

Не используйте часто эту розетку, чтобы предотвратить разрядку аккумуляторной батареи.



Крепежные кольца

Используйте напольные крепежные кольца, чтобы зафиксировать и удерживать ваш груз.

Замки ремней безопасности не должны использоваться для крепления груза.

 Рекомендуется располагать груз, фиксируя его крепежными кольцами, расположенными на уровне пола.

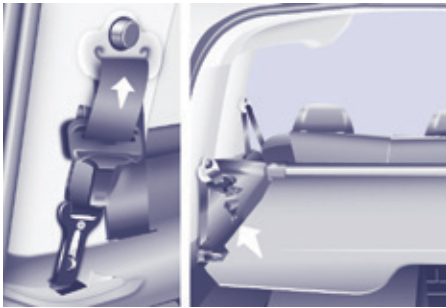

Ремни безопасности

Следите за правильной намоткой ремней безопасности в третьем ряду сидений в выступе крыши.

Поднимите как можно выше замки ремней безопасности на третьем ряду сидений к креплениям, расположенным на внутренней стороне крыши автомобиля.

Крепежные кольца замков ремней безопасности на каждой стороне багажного отделения не должны использоваться для крепления груза.

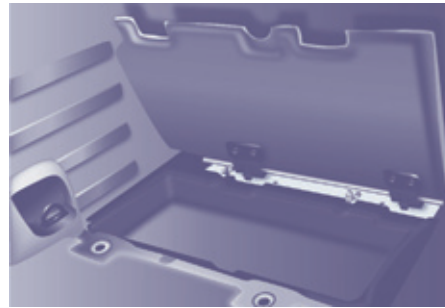

Вещевое отделение

Поднимите крышку вещевого отделения.

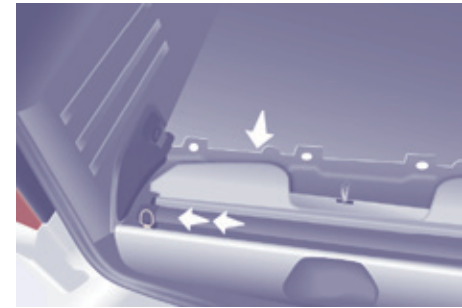

Самое низшее отделение в багажнике предназначено для смотанной багажной шторы.

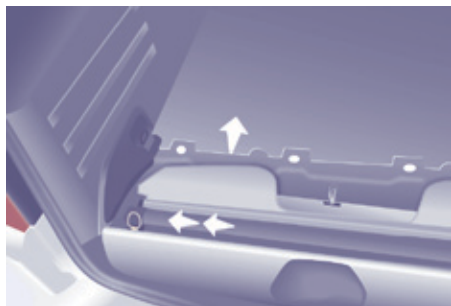

МЯГКАЯ ШТОРКА, ШТОРКА БАГАЖНОГО ОТДЕЛЕНИЯ

Мягкая шторка - это шторка багажного отделения с намотчиком. Не кладите тяжелые предметы на разложенную шторку.

Чтобы установить шторку

Установите сиденья 3-го ряда в положение "книжка".

Поднимите крышку ящика в пороге багажного отделения.

Возьмите намотчик за среднюю часть и сдвиньте его к левой стойке.

Поднимите шторку.

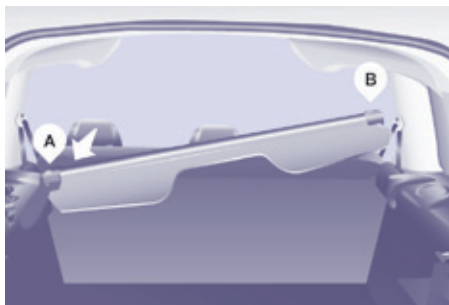

Расположите шторку так, чтобы перед вами оказались свисающие части шторки.

Установите левый конец намотчика в гнездо **A**.

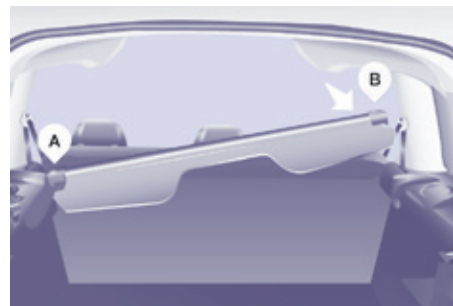

Затем установите правый конец намотчика в гнездо **B**.

Освободите шторку, для установки намотчика в гнезда.

Разверните шторку до задних боковых стоек.

Установите направляющие в пазы задних стоек.

i Намотчик состоит из трех створок, что позволяет полностью закрыть багажник, когда сиденья второго ряда находятся в нормальном положении или в положении "комфорт".

Каждая створка имеет по 2 зажима, которые крепятся к стойкам каждого подголовника.

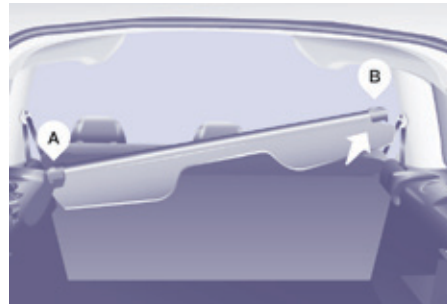

Для снятия намотчика

Из багажного отделения, потяните шторку на себя, чтобы достать ее из боковых стоек. Проследите за правильным сматыванием шторки.

Снимите зажимы трех створок со стоек подголовников сидений 2-го ряда.

Нажмите на левый край намотчика и извлеките его из гнезда **В**.

Поднимите его и потяните на себя.

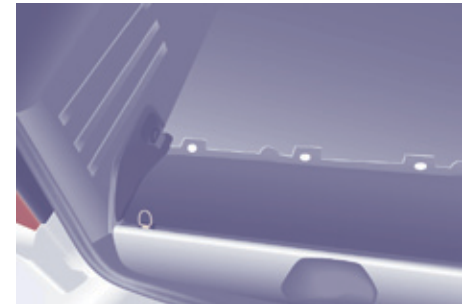

Для укладки шторки на место

Уложите шторку в ящик порога багажного отделения, подняв две задние свисающие части шторки.

Сначала сдвиньте шторку влево.

Отпустите.

Сложите обе створки и закройте ящик.



ЗЕРКАЛА ЗАДНЕГО ВИДА

Наружные зеркала с ручной регулировкой

Перемещая рычажок регулировки в четырех направлениях, добейтесь требуемого положения зеркала.

На стоянке наружные зеркала можно сложить вручную.

Эти зеркала не обогреваются.



Наружные зеркала заднего вида с электрическими регулировками

- Поверните рукоятку регулятора влево или вправо для выбора соответствующего зеркала заднего вида.
- Отрегулируйте положение зеркала, перемещая рукоятку в четырех направлениях.
- Верните рукоятку выключателя в центральное положение.

Складывание / раскрытие при помощи электропривода

Зеркала могут складываться и раскрываться на стоянке при помощи электрического привода из салона при включенном зажигании:

- Установите рукоятку в среднее положение.
- Поверните рукоятку книзу.

Зеркала с обогревом

Зеркала с электрическими регулировками могут обогреваться.



Нажмите на выключатель обогрева заднего стекла.

Складывание зеркала

Если исходное положение корпуса зеркала заднего вида нарушено, необходимо остановиться и вручную отрегулировать его, либо воспользоваться электрическим приводом складывания зеркал.



Внутрисалонное зеркало заднего вида с ручной регулировкой

Зеркало может находиться в двух положениях:

- "день" (нормальное положение),
- "ночь" (чтобы избежать слепящего действия света фар автомобилей, движущихся сзади).

Для переключения зеркала из одного положения в другое нажмите на рычажок, который расположен снизу зеркала.

Окна для магнитных карт

На атермальном ветровом стекле, по бокам кронштейна внутрисалонного зеркала заднего вида, расположены два окошка без теплоотражающего покрытия.

Они предназначены для дистанционных магнитных карт, служащих для оплаты проезда по платной автодороге и/или на парковку.



ЗЕРКАЛО ДЛЯ ОБЗОРА САЛОНА

Специальное зеркало, расположенное над салонным зеркалом заднего вида, позволяет водителю или находящемуся рядом с ним пассажиру видеть задние сиденья.

Зеркало установлено на собственном шарнире, легко регулируется и обеспечивает обзор задней части салона.

Его можно также настроить для улучшения обзорности во время маневрирования или при обгоне.



ЗАДНИЕ ОКНА

Чтобы приоткрыть заднее окно, поверните рычаг и нажмите на него до упора, чтобы зафиксировать стекло в открытом положении.



ЭЛЕКТРИЧЕСКИЕ СТЕКЛОПОДЪЕМНИКИ

1. Выключатель стеклоподъемника на двери водителя
2. Выключатель стеклоподъемника на правой передней двери

Стеклоподъемник может работать в двух режимах:

Ручной режим работы:

Нажмите на клавишу или потяните ее, не преодолевая точку упора. Стекло остановится, как только Вы отпустите клавишу.

Автоматический режим работы:

Нажмите на клавишу или потяните ее, преодолев точку упора. Стекло полностью открывается или закрывается при отпущенной клавише. Повторное нажатие на клавишу останавливает стекло.

Все стеклоподъемники отключаются:

- спустя около 45 секунд после выключения зажигания,
- при открывании одной из передних дверей, если зажигание выключено.

Защита от защемления

Стекло останавливается и частично отходит назад, если во время поднятия оно наталкивается на препятствие.

Инициализация стеклоподъемников

После подключения аккумуляторной батареи, либо при появлении сбоев в работе, необходимо повторно осуществить инициализацию функции защиты от защемления.

Полностью опустите, а затем поднимите стекло - оно будет подниматься на несколько сантиметров при каждом нажатии на клавишу выключателя. Повторите эту операцию до полного закрытия окна.

После закрытия окна задержите нажатие на клавишу не менее, чем на секунду.

Во время выполнения этих операций функция автоматической защиты от защемления стеклом не работает.

Рекомендации

В случае защемления поднимающимся стеклом, немедленно включите обратный ход, нажав на соответствующую клавишу.

Если водитель включает стеклоподъемники со стороны пассажиров, ему следует проследить за тем, чтобы в этот момент никто не препятствовал свободному движению стекла вверх.

Водитель обязан следить за тем, чтобы пассажиры правильно пользовались стеклоподъемниками.

Не выпускайте из внимания детей во время работы стеклоподъемников.

После поднятий и опусканий стекла, сделанных одно за другим много раз подряд включится автоматическая защита электрического стеклоподъемника, которая позволит только поднять стекло. В этом случае придется подождать около 40 минут после закрытия окна. По истечении этого времени стеклоподъемником можно будет пользоваться вновь.

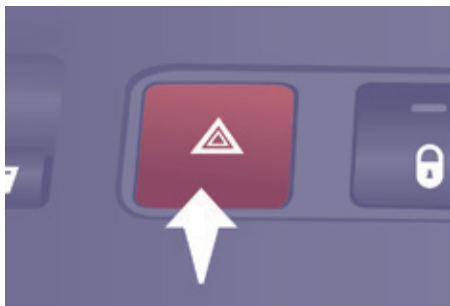

БЕЗОПАСНОСТЬ ПРИ ВОЖДЕНИИ АВАРИЙНАЯ СВЕТОВАЯ СИГНАЛИЗАЦИЯ

Нажмите на этот выключатель. При этом все фары указателей поворотов начнут мигать.

Аварийная световая сигнализация может работать и при выключенном зажигании.

Этой системой следует пользоваться только в случае опасности, для обозначения аварийной остановки или вождения в чрезвычайных обстоятельствах.

Автоматическое включение аварийной световой сигнализации

В случае экстренного торможения и в зависимости от скорости замедления на автомобиле автоматически загораются все фары указателей поворотов одновременно. При первом же нажатии на педаль акселератора они гаснут.

Их можно погасить нажатием на кнопку на панели приборов.

ЗВУКОВОЙ СИГНАЛ

Нажмите на центральную часть крышки ступицы рулевого колеса.



СТОЯНОЧНЫЙ ТОРМОЗ

Включение стояночного тормоза

Потяните за рукоятку стояночного тормоза, чтобы исключить качение автомобиля.

Прежде чем покинуть автомобиль убедитесь, что тормоз надежно затянут.



О включенном или неполностью выключенном стояночном тормозе свидетельствует эта контрольная лампа на панели приборов.

При остановке на уклоне поверните колеса до упора в бордюр и включите стояночный тормоз.

Включать передачу на припаркованном автомобиле бесполезно.

Стояночный тормоз следует включать **только на остановленном автомобиле.**

В случае использования стояночного тормоза для остановки движущегося автомобиля в чрезвычайной ситуации, затягивайте его с умеренным усилием, чтобы избежать блокировки задних колес (и риска соскальзывания в занос).

Выключение стояночного тормоза

Приподнимите рукоятку и нажмите на кнопку деблокировки, после чего опустите рукоятку до самого низа.



СИСТЕМА ПРЕДУПРЕЖДЕНИЯ ПРИ ЗАЕЗДЕ НА СТОЯНКУ ЗАДНИМ ХОДОМ

Система предупреждения при заезде на стоянку задним ходом оснащена звуковым и/или визуальным сигнализатором и состоит из четырех вмонтированных в задний бампер датчиков.

Они обнаруживают любое препятствие, попавшее в их зону охвата - пешехода, автомобиль, дерево, которые могут оказаться на пути во время движения задним ходом. Некоторые препятствия, обнаруженные в начале маневра, могут "потеряться из вида" в конце, если окажутся в "слепой зоне" - под датчиками или между ними: столбцы, вежи, бордюры, и проч.

Включите передачу заднего хода

Переход системы в активное состояние подтверждается звуковым сигнализатором при включении передачи заднего хода.

О приближении к препятствию свидетельствует звуковой сигнал, частота которого возрастает с приближением автомобиля к препятствию. Как только расстояние от автомобиля до препятствия составит менее 30 см, сигнал начнет звучать непрерывно.

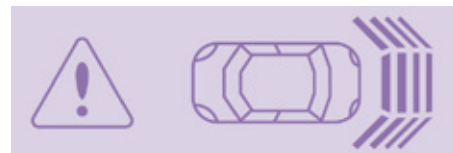

Изображение на экране дисплея

Выключение системы

Переведите рычаг на нейтральную передачу.

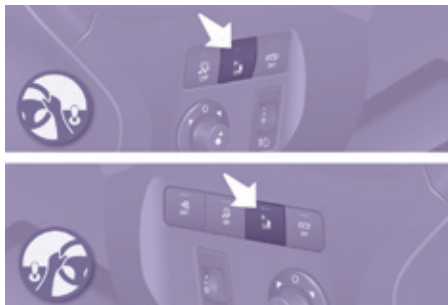

Активирование / Отключение системы



Систему можно активировать или отключить нажатием на эту клавишу.

С выключением зажигания активное или неактивное состояние системы остаются в ее памяти.

Контроль исправности системы

В случае отказа системы при включении передачи заднего хода, светодиод внутри клавиши загорается в сопровождении зуммера и сообщения на дисплее. Обратитесь в сервисную сеть CITROËN или в специализированный техцентр.

Рекомендации

В пасмурную погоду или в зимнее время следите за тем, чтобы датчики не закрывались слоем грязи, инеем или снегом.

Система отключается автоматически в случае буксировки прицепа или установки устройства для перевозки велосипедов (буксирное устройство и устройство для перевозки велосипедов должны быть рекомендованы компанией "Автомобили CITROËN").

Наличие в комплектации автомобиля системы помощи при парковке ни в коей мере не избавляет водителя от необходимости оставаться бдительным и отвечать за свои действия.

АНТИБЛОКИРОВОЧНАЯ СИСТЕМА (ABS И REF)

Антиблокировочная система ABS совместно с электронным регулятором тормозных сил REF улучшает устойчивость и управляемость автомобиля во время торможения, в частности, на дорогах с поврежденным или скользким покрытием. Система ABS предотвращает блокирование колес, а система REF распределяет тормозное усилие на каждое колесо в отдельности.

Как пользоваться системой

Антиблокировочная система включается автоматически в момент, когда тормозящие колеса начинают блокироваться. Она не способствует сокращению тормозного пути автомобиля.

На очень скользкой дороге (покрытой гололедицей, залитой маслом и т.п.) система ABS может способствовать увеличению тормозного пути. В случае экстренного торможения резко нажмите на тормозную педаль и с силой удерживайте ее, не отпуская даже на скользкой дороге: так вы сможете сохранить управление автомобилем и избежать наезда на препятствие.

Нормальная работа ABS может проявляться в легкой вибрации тормозной педали при нажатии на нее для притормаживания автомобиля.

При замене колес допускается устанавливать только колесные диски и шины, получившие артикул CITROEN.



Загорание этой лампы в сопровождении звучащего зуммера и сообщения на дисплее свидетельствует о неисправности системы ABS, которая может привести к потере курсовой устойчивости автомобиля при торможении.



Загорание этой лампы одновременно с контрольной лампой тормозной системы и сигнализатором STOP в сопровождении звучащего зуммера и сообщения на дисплее свидетельствует о неисправности электронного регулятора тормозных сил, которая может привести к потере курсовой устойчивости автомобиля при торможении.

Срочно остановите автомобиль.

В обоих случаях следует обратиться в сервисную сеть CITROEN или в специализированный техцентр.

СИСТЕМА ЭКСТРЕННОГО ТОРМОЖЕНИЯ AFU

В случае экстренного торможения эта система позволяет быстрее развить оптимальное давление в тормозной системе, для этого нужно резко и с силой нажать на педаль и не отпускать ее.

Система автоматически реагирует на скорость нажатия на педаль.

При этом сопротивление педали нажатию несколько изменяется.

Чтобы продлить действие системы экстренного торможения, продолжайте удерживать нажатие на педаль тормоза.



ПРОТИВОБУКСОВОЧНАЯ СИСТЕМА ASR И СИСТЕМА ДИНАМИЧЕСКОЙ СТАБИЛИЗАЦИИ ESC

Эти системы связаны с системой ABS и дополняют ее.

Система динамической стабилизации ASR необходима для оптимизации тяговитости и сохранения управляемости автомобиля в режиме ускорений.

Система оптимизирует распределение тягового усилия между колесами, чтобы избежать пробуксовки колес, путем воздействия на работу тормозных механизмов отдельных колес и работу двигателя. Она также помогает улучшить курсовую устойчивость автомобиля при разгоне.

Система ESC избавляет Вас от необходимости "переключивать руль" в крайние положения для сохранения курса.

В случае значительного отклонения действительной траектории от той, которую задает водитель, система ESC автоматически воздействует на тормозные механизмы одного или нескольких колес, а также на двигатель, чтобы вернуть автомобиль к движению по заданной траектории.

Работа систем ASR и ESC



Контрольная лампа мигает, когда система ASR или ESC срабатывает.

Отключение систем ASR/ESC

Иногда, в особо тяжелых условиях вождения (трогание по грязи, застревание в снегу, езда по зыбкому грунту и т.д.) возникает необходимость отключить системы ASR и ESC, чтобы колеса, буксуя, обеспечивали автомобилю сцепление с дорогой.



- Нажмите на выключатель или поверните переключатель в положение ESC OFF (в зависимости от варианта комплектации).
- При этом загорается контрольная лампа: с этого момента системы ASR и ESC не действуют.

Повторное включение систем в работу происходит:

- автоматически, по достижении скорости 50 км/ч,



- при повторном нажатии на кнопку выключателя или при повороте переключателя в это положение (в зависимости от варианта комплектации).

Контроль исправности



В случае неисправности систем загорается контрольная лампа и звучит зуммер, а на дисплее появляется сообщение.

Обратитесь в сервисную сеть CITROËN или в специализированный техцентр для проверки работы системы.

Контрольная лампа системы может также загораться в случае низкого давления воздуха в шинах. Проверьте давление во всех колесах.

Рекомендации

Системы ASR/ESC способны обеспечивать дополнительную безопасность в условиях нормального стиля вождения. Их наличие в комплектации автомобиля не должно побуждать водителя идти на неоправданные риски и разгонять автомобиль до чрезмерных скоростей.

Нормальная работа этих систем обеспечивается при условии обязательного соблюдения требований производителя, предъявляемых к качеству шин и колесных дисков, компонентов тормозной системы, бортовой электроники, а также качеству сборочных работ и технического обслуживания в сервисной сети CITROËN.

Если Ваш автомобиль побывал в аварии, обратитесь в сервисную сеть CITROËN или в специализированный техцентр для проверки исправности систем.



СИСТЕМА "GRIP CONTROL"

Противобуксовочная система, рассчитанная на работу с шинами Michelin® Latitude Tour HP M+S, обеспечивает сцепление с дорогой, тяговитость и безопасное вождение.

Она обеспечивает проходимость в большинстве случаев слабого сцепления с дорогой.

При нажатии на педаль акселератора система оптимально управляет силовыми возможностями двигателя, влияющими на проходимость автомобиля.

Советы по эксплуатации автомобиля

Ваш автомобиль предназначен для вождения, главным образом, по асфальтированным дорогам, но, при случае, он может преодолеть и дороги с худшей проходимостью.

Это не "внедорожник" и потому, особенно при высокой нагрузке, на нем не следует:

- преодолевать места, в которых могут пострадать днище, трубопроводы систем (питания, охлаждения топливopроводов и т.п.), особенно при наездах на препятствия или на камни,
- пытаться преодолеть крутые склоны и скользкие участки местности,
- пересекать броды и речки.



Режим **ESC**, настроенный на преодоление участков дороги со слабым проскальзыванием и рассчитанный на различные параметры сцепления

с дорожным покрытием, обычно встречающиеся на практике.

После каждого выключения зажигания система автоматически возвращается в режим ESC.



Режим **ESC OFF** предназначен для использования только в особых случаях, при запуске или на низкой передаче.

При движении на скорости 50 км/ч система автоматически возвращается в режим ESC.



Режим **"Движение по снегу"** обеспечивает оптимальное сцепление с дорожным покрытием. При трогании автомобиля с места в этом

режиме вращение каждого из двух передних колес регулируется системой.

В режиме разгона система оптимизирует проскальзывание так, чтобы обеспечить наилучшее ускорение с учетом фактических параметров сцепления колес с дорогой.



Режим **"Вседорожный"** (грязь, моокая трава и т.д.) обеспечивает интенсивную пробуксовку того колеса, у которого сцепление с дорогой хуже, чтобы оно могло

удалить из-под себя грязь и "зацепиться" за дорогу. Одновременно система перераспределяет большую часть тягового усилия на другое колесо, имеющее лучшее сцепление с поверхностью дороги.

По мере продвижения автомобиля, система оптимизирует пробуксовывание колес так, чтобы наилучшим образом учитывать действия водителя.



Режим **"Движение по песку"** допускает минимальную одновременную пробуксовку обоих ведущих колес, что позволяет автомобилю

перемещаться при минимальном риске увязнуть в песке.

Находясь на песчаном грунте, не включайте другие режимы - иначе автомобиль увязнет.



РЕМНИ БЕЗОПАСНОСТИ

Регулировка ремней по высоте

Для регулировки ремня водителя и пассажира, сидящего на крайнем правом сиденье, сожмите соответствующий фиксатор на пряжке перегиба со стороны водителя или пассажира и переместите ее.

Пристегивание ремня

Вытяните ремень и вставьте скобу в паз замка до щелчка.

Проверьте надежность фиксации ремня в замке, потянув за лямку.

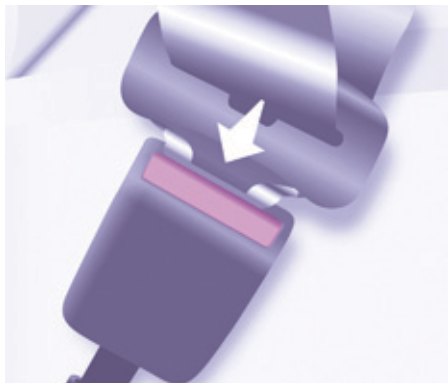

Отстегивание ремня

Нажмите на красную кнопку.

Сигнализатор непристегнутого ремня водителя



Если водитель не пристегнул свой ремень безопасности, то при включении зажигания этот сигнализатор загорится.

Рекомендации

Водитель обязан следить за тем, чтобы пассажиры правильно пользовались ремнями безопасности и пристегивались перед началом движения автомобиля.

Независимо от места, на котором Вы сидите в автомобиле, всегда пристегивайтесь ремнем безопасности, даже при поездках на короткие расстояния.

Ремни оборудованы инерционной катушкой с автоматической подгонкой длины лямки по Вашей фигуре.

Не пользуйтесь дополнительными предметами (прищепками, клипсами, булавками и т.п.) для того, чтобы оставить зазор под ремнем безопасности.

Отстегнув свой ремень, проследите за тем, чтобы он правильно смотался на катушку.

После складывания или перемещения сиденья или заднего дивана убедитесь, что ремень безопасности занимает правильное положение и смотан на катушку и что замок ремня безопасности готов к его пристегиванию.

В зависимости от характера и силы столкновения автомобиля пиротехнический преднатяжитель ремня может сработать до и независимо от срабатывания модуля надувных подушек безопасности. Он мгновенно натягивает ремни, прижимая их к телу.

Срабатывание преднатяжителей сопровождается детонационным хлопком с одновременным выделением безвредного дыма воспламенителем пиротехнического патрона, встроенного в систему.

Ограничитель усилия натяжения служит для смягчения давления ремня на тело.

Система ремней безопасности активируется при включении зажигания.

Катушки ремней оборудованы автоматическим механизмом блокировки на случай столкновения в ДТП, экстренного торможения или опрокидывания автомобиля.

Вы можете отстегнуть ремень, нажав для этого на красную клавишу замка. Придерживайте отстегнутый ремень.

При срабатывании преднатяжителей ремней загорается контрольная лампа подушки безопасности. Обратитесь в сервисную сеть CITROËN или в специализированный техцентр.

Чтобы эффективно выполнять свою защитную функцию, ремень безопасности:

- должен использоваться для пристегивания только одного взрослого человека,
- не должен быть скручен; проверьте это, плавно вытягивая ремень,
- должен прилегать к телу как можно плотнее.

Плечевая лямка должна располагаться на плече у основания шеи.

Тазовая лямка ремня должна располагаться как можно ниже на бедрах.

Не путайте запорные скобы и замки ремней, иначе они не выполнят своих защитных функций. При наличии на сиденьях подлокотников тазовая лямка ремня всегда должна быть протянута под подлокотником.

Убедитесь в том, что ремень пристегнут надежно, резко потянув за его лямку.

При перевозке детей:

- используйте соответствующее детское кресло, если ребенку менее 12 лет или его рост не превышает 1 м 50 см,
- никогда не перевозите ребенка на своих коленях, даже если Вы пристегнуты ремнем безопасности.



Дополнительную информацию о перевозке детей в автокреслах Вы можете найти в разделе 4, тема "Безопасная перевозка детей".

В соответствии с действующими требованиями безопасности все работы, касающиеся ремонта и проверки исправности ремней, а также их установки в автомобиле, должны осуществляться специалистами сервисной сети CITROËN, которые обеспечат гарантированное качество исполнения работ.

Ремень безопасности следует периодически проверять (даже после небольших аварий) в сервисной сети CITROËN или в специализированном техцентре: они не должны иметь надрывов или следов износа, а также подвергаться конструктивным изменениям или переделкам.



Для чистки лямок ремней безопасности пользуйтесь водным раствором мыла или специальным составом для очистки тканевых поверхностей, имеющимся в продаже в торгово-сервисной сети CITROËN.

Ремень безопасности передних сидений

Передние сиденья оборудованы пиротехническими натяжителями и ограничителями усилия натяжения ремней.

Ремень безопасности задних сидений (5-местный вариант)

Задние сиденья оборудованы инерционными ремнями безопасности с креплением в трех точках.



Ремни безопасности задних сидений (7-местный вариант)

2-й ряд сидений

Три сиденья оборудованы трехточечными инерционными ремнями безопасности.

Во время складывания боковых сидений или спинки сидений в положении "столик" следите, чтобы ремень безопасности центрального сиденья не был защемлен.

Во время регулировок боковых сидений (убрать/поставить на место) или во время доступа к третьему ряду сидений, следите за тем, чтобы не зацепиться за центральный ремень.

Убедитесь, что ремень безопасности занимает правильное положение и смотан на катушку.



3-й ряд сидений

Оба сиденья оборудованы трехточечными инерционными ремнями безопасности.

Не крепите ремни безопасности к крепежным кольцам, отмеченным красным крестом, как показано на этикетке.

Аккуратно пристегивайте ремни при помощи специально предназначенных для этого крепежей.



Неиспользуемые ремни безопасности 3-го ряда могут быть сдвинуты, для большего свободного места для багажа и более легкого использования натяжной шторки багажного отделения.

Закрепите карабин в точке, предусмотренной для него на обивке задней стойки.

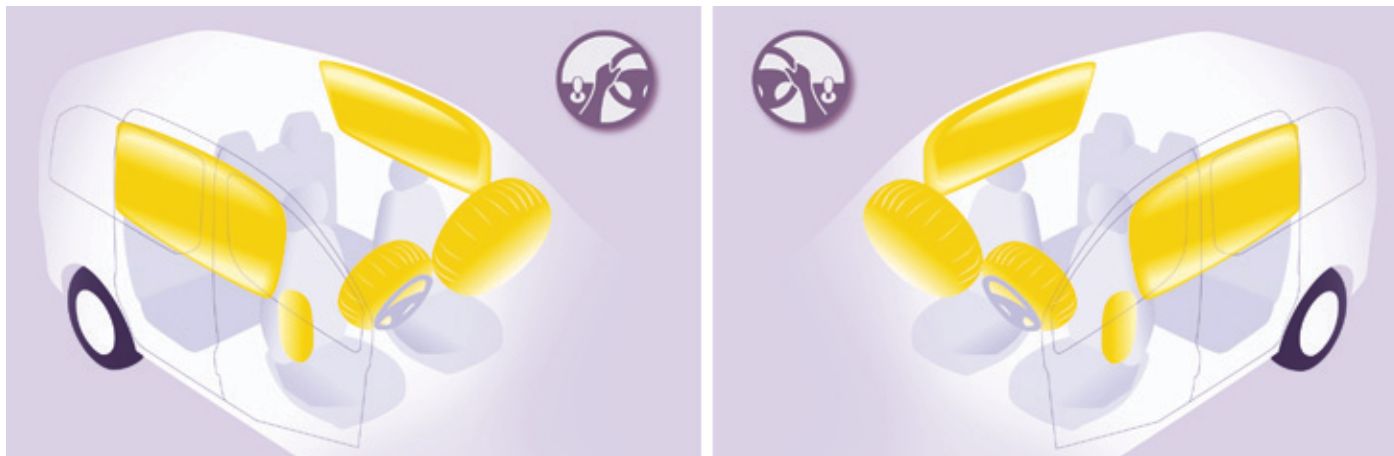

ПОДУШКИ БЕЗОПАСНОСТИ

Подушки безопасности предназначены для дополнительной защиты водителя и пассажиров в случае сильного столкновения в ДТП. Они дополняют защитное действие ремней безопасности, оборудованных ограничителем натяжения.

В случае столкновения электронные датчики удара регистрируют и мгновенно анализируют характер фронтального и бокового ударов:

- при сильном столкновении подушки мгновенно выбрасываются и надуваются, повышая защищенность людей в автомобиле; сразу после удара подушки сдуваются, чтобы не препятствовать обзору и возможности быстро покинуть автомобиль,

- подушки безопасности не срабатывают при менее сильных ударах, при наезде на автомобиль сзади, а иногда и при его опрокидывании; в этих случаях достаточно защиты только ремнем безопасности.

Сила удара зависит от характера препятствия и скорости автомобиля в момент столкновения.

И Подушки безопасности работают только при включенном зажигании.

Система подушек безопасности рассчитана на одно-единственное срабатывание. При повторном столкновении (в данном ДТП или в последующем) подушка безопасности больше не работает.

Срабатывание пиротехнической системы подушек безопасности сопровождается негромким хлопком и выделением легкой дымки.

Эта дымка безвредна, но людей с повышенной восприимчивостью она может раздражать.

Хлопок сработавшего патрона может на короткое время слегка заложить уши.



+ Подушку безопасности переднего пассажира необходимо обязательно отключить, если на его месте установлено детское кресло для перевозки ребенка "спинкой вперед". См. раздел 4, тема "Перевозка детей".

Рекомендации

Сидите в естественном вертикальном положении.

Пристегнитесь своим ремнем безопасности, который должен быть правильно отрегулирован.

Ничего не размещайте между сидящими на передних сиденьях людьми и подушками безопасности (детей, животных, предметы и т.п.). Это может помешать работе подушек или нанести травму человеку.

После аварии или угона автомобиля необходимо обязательно проверить систему подушек безопасности.

Категорически запрещается проводить любые работы с системами подушек безопасности за исключением персонала сервисной сети CITROËN или специализированного техцентра.

Даже при соблюдении перечисленных правил сохраняется риск получить травму или легкие ожоги верхней части тела и головы в случае срабатывания подушки безопасности. Следует помнить, что она раскрывается практически мгновенно (за тысячные доли секунды), после чего она сразу же начинает сдуваться - при этом через предусмотренные в ней клапаны из нее выпускается горячий газ.

Боковые подушки безопасности

На сиденья допускается надевать только сертифицированные чехлы. Такие чехлы не будут мешать срабатыванию боковых подушек безопасности. Проконсультируйтесь в сервисной сети CITROËN или в специализированном техцентре.

Запрещается привинчивать или приклеивать какие-либо предметы к спинкам сидений. Это может привести к ранениям грудной клетки и живота при надувании боковых подушек безопасности.

Не приближайтесь к двери ближе, чем это необходимо.

Фронтальные подушки безопасности

Не водите автомобиль, удерживая рулевое колесо за спицы, и не кладите руки на ступицу рулевого колеса.

Не разрешайте пассажиру класть ноги на панель управления, это может привести к тяжелой травме в случае срабатывания подушки безопасности.

По возможности откажитесь от курения, поскольку при надувании подушек безопасности это может привести к ожогам или ранениям сигаретой или трубкой.

Запрещается снимать и протыкать ступицу рулевого колеса, в которой находится подушка, или подвергать ее сильным ударам.



Боковые подушки безопасности

Боковые подушки безопасности защищают водителя и переднего пассажира в случае сильного бокового удара, снижая при этом риск получить травму грудной клетки.

Обе подушки встроены в каркас спинок передних сидений со стороны двери.

Срабатывание подушек

Подушки срабатывают каждая в отдельности при резком боковом ударе извне, направленном горизонтально поперек автомобиля и приходящемся либо на всю зону **В**, либо на ее часть.

В момент срабатывания боковая подушка безопасности мгновенно занимает пространство между водителем либо пассажиром переднего сиденья и панелью соответствующей двери.

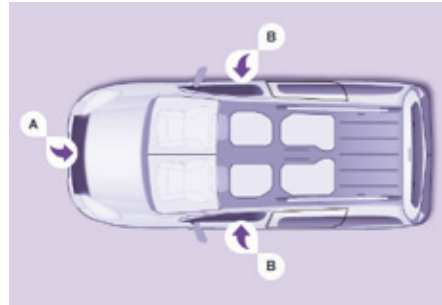

Зоны расположения датчиков удара

- A.** Зона фронтального удара.
- B.** Зона бокового удара.

! При незначительных боковых касаниях, а иногда и при опрокидываниях, подушка может не сработать.

Сигнализатор неисправности



Если этот сигнализатор загорелся в сопровождении зуммера и сообщения на дисплее, обратитесь в сервисную сеть CITROËN или в специализированный техцентр для проверки системы. Может случиться так, что подушки не сработают от резкого удара в дорожно-транспортном происшествии.

Оконные подушки-шторы

Оконные подушки безопасности срабатывают в случае сильного бокового удара, защищая водителя и пассажиров (за исключением находящегося на среднем сиденье 2-го ряда) и снижая при этом риск получить травму головы.

Подушки-шторы встроены в стойки и в верхнюю часть потолка.

Срабатывание подушек

Каждая подушка срабатывает одновременно с соответствующей боковой подушкой в случае сильного бокового удара извне в зону **В**, направленного перпендикулярно к продольной оси в горизонтальной плоскости.

Надувная штора заполняет пространство между расположенными на передних или задних сиденьях пассажирами и окнами.

Подушки безопасности

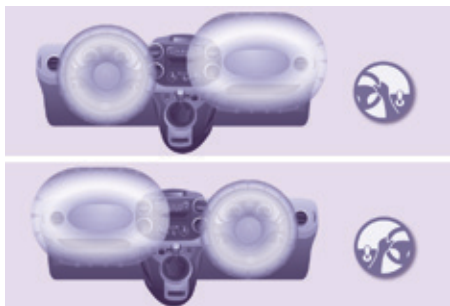

Фронтальные подушки безопасности

Подушки встроены в ступицу рулевого колеса для водителя и в панель приборов - для переднего пассажира.

Срабатывание подушек

Обе подушки срабатывают одновременно, за исключением случая, когда подушка безопасности пассажира отключена, в момент сильного фронтального удара в зоне **A**, направленном вдоль автомобиля в горизонтальной плоскости, в направлении от его передней части к задней.

При этом подушка безопасности мгновенно занимает пространство между водителем либо пассажиром переднего сиденья и панелью приборов, предохраняя их от резкого смещения вперед.

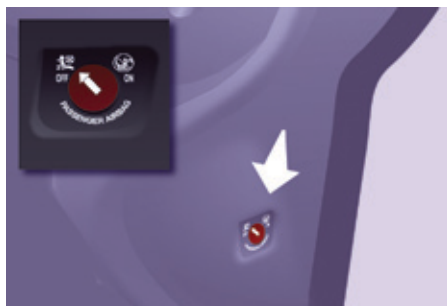

Отключение подушки безопасности

Отключать можно только подушку безопасности пассажира:

- **Выключите зажигание**, вставьте ключ в щель выключателя подушки безопасности переднего пассажира,
- поверните его в положение **"OFF"**,
- затем выньте его из этого положения.



Сигнализатор подушки безопасности на приборной панели будет гореть, пока подушка будет отключена.

! Для обеспечения безопасности Вашего ребенка необходимо обязательно отключать подушку безопасности переднего пассажира при установке на его сиденье детского кресла для перевозки в положении "спинкой вперед". В противном случае, надувшаяся подушка безопасности может привести к гибели или тяжелому травмированию ребенка.

Активирование подушки

В положении **"OFF"** подушка безопасности переднего пассажира в случае столкновения не сработает.

После снятия детского кресла поверните выключатель в положение **"ON"**, чтобы подключить подушку безопасности переднего пассажира и обеспечить его защиту в случае столкновения.

Контроль исправности фронтальной подушки безопасности



Если этот сигнализатор загорелся и при этом зазвучал зуммер, а на дисплее появилось сообщение, обратитесь в сервисную сеть CITROËN или в специализированный техцентр для проверки системы.



Если сигнализаторы обеих подушек безопасности горят постоянно, не устанавливайте детское кресло "спинкой вперед". Обратитесь в сервисную сеть CITROËN или в специализированный техцентр.

ОБЩАЯ ИНФОРМАЦИЯ О ДЕТСКИХ СИДЕНЬЯХ

Несмотря на то, что при разработке автомобиля компания "Автомобили CITROËN" уделила много внимания проблеме безопасной перевозки детей на его борту, их безопасность также зависит и от Вас.

Для обеспечения максимальной безопасности детей соблюдайте следующие рекомендации:

- все дети младше 12 лет, либо ростом менее 1 м 50 см должны перевозиться в специальных детских креслах, прошедших сертификацию на соответствие нормам безопасности, учитывающих их весовые показатели и устанавливаемых на сиденьях, оборудованных ремнями безопасности или креплениями ISOFIX,
- по статистике, для безопасной перевозки детей лучше использовать задние сиденья автомобиля,
- детей весом менее 9 кг перевозите только в положении "спинкой вперед" как на переднем сиденье, так и на заднем,
- пассажиру не разрешается перевозить ребенка на руках.



ДЕТСКОЕ КРЕСЛО НА ПЕРЕДНЕМ СИДЕНЬЕ

"Спинкой вперед"

Рекомендуется для перевозки на задних сиденьях до достижения ребенком двух лет. При установке детского кресла для перевозки ребенка "спинкой вперед" на сиденье переднего пассажира, подушку безопасности пассажира следует обязательно отключать. Иначе надувшаяся подушка безопасности может привести к тяжелому травмированию или гибели ребенка.



"Лицом вперед"

Рекомендуется для перевозки на задних сиденьях после достижения ребенком двух лет.

При установке детского кресла для перевозки ребенка "лицом вперед" на сиденье переднего пассажира необходимо оставить включенной подушку безопасности пассажира.

i В каждой стране перевозка детей в автомобиле регламентируется действующим в ней собственным законодательством. Изучите правила, принятые в Вашей стране.

Ознакомьтесь с перечнем детских кресел, сертифицированных для использования в Вашей стране. Наличие креплений Isofix, оборудование заднего дивана, комплектация автомобиля подушкой безопасности переднего пассажира и ее выключателем зависят от варианта исполнения модели.



+ См. раздел 4, тема "Подушки безопасности".

i Системы закрепления детских кресел и выключатель подушки безопасности переднего пассажира одинаковы на всем модельном ряде CITROËN.

Если в системе подушки безопасности переднего пассажира нет выключателя для ее отключения, перевозить ребенка на переднем сиденье "спинкой вперед" категорически запрещено.



Отключение подушки безопасности пассажира ("OFF")

Этикетка, наклеенная с обеих сторон на противосолнечный козырек

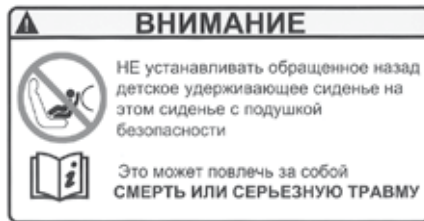

AR	لإجلال الطفل الوجه باتجاه الورا على مقعد سيارة مجهز بواسطة أمان هوائية أمامية مغلقة، فقد يؤدي هذا إلى التسبب بموت الطفل أو بإصابات خطيرة لديه.
BG	НИКОГА НЕ инсталирайте детско столче на седалка с АКТИВИРАНА предна ВЪЗДУШНА ВЪЗГЛАВНИЦА. Това можеда причини СМЪРТ или СЕРИОЗНО НАРАНЯВАНЕ на детето.
CS	NJKDY neumistujte dětské zádržné zařízení orientované směrem dozadu na sedadlo chráněné AKTIVOVANÝM čelním AIRBAGEM. Hrozí nebezpečí SMRTI DÍTĚTE nebo VÁŽNĚHO ZRANĚNÍ.
DA	Brug aldrig en bagudvendt barnestol på et sæde der er beskyttet af en aktiv airbag. Død eller alvorlig skade på barnet kan forekomme.
DE	Verwenden Sie NIEMALS einen Kindersitz oder Babyschale gegen die Fahrtrichtung bei AKTIVIERTEM Airbag, TOD oder ERNSTHAFTE VERLETZUNGEN können die Folge sein.
EL	Μη χρησιμοποιείτε ΠΟΤΕ παιδικό κάθισμα με την πλάτη του προς το εμπρός μέρος του αυτοκινήτου, σε μια θέση που προστατεύεται από ΜΕΤΩΠΙΚΟ αερόσακο που είναι ΕΝΕΡΓΟΣ. Αυτό μπορεί να έχει σαν συνέπεια το ΘΑΝΑΤΟ ή το ΣΟΒΑΡΟ ΤΡΑΥΜΑΤΙΣΜΟ του ΠΑΙΔΙΟΥ
EN	NEVER use a rearward facing child restraint on a seat protected by an ACTIVE AIRBAG in front of it, DEATH or SERIOUS INJURY to the CHILD can occur
ES	NO INSTALAR NUNCA EL SISTEMA DE RETENCIÓN PARA NIÑOS DE ESPALDAS AL SENTIDO DE LA CIRCULACIÓN SOBRE UN ASIENTO PROTEGIDO CON UN COJÍN INFLABLE FRONTAL (AIRBAG) ACTIVADO. ESTO PUEDE CAUSAR LA MUERTE DEL BEBE O HERIRLO GRAVEMENTE.
ET	Ärge kasutage kunagi lapse turvatooli seljaga sõidusuunas sõiduki istmel mis on kaitsstud AKTIVEERITUD TURVAPADJAGA. See võib põhjustada lapsele RASKEID VÍGASTUSI või SURMA.
FI	ÄLÄ KOSKAAN aseta lapsen turvaistuinta selkå ajosuuntaan istuimelle, jonka edesså suojana on kyttn aktivoitu TURVATYNYN. Sen laukeaminen voi aiheuttaa LAPSEN KUOLEMAN tai VAKAVAN LOUKKAANTUMISEN.
FR	NE JAMAIS installer de systme de retenue pour enfants faisant face vers l'arrire sur un sige protg par un COUSSIN GONFLABLE frontal ACTIV. Cela peut provoquer la MORT de l'ENFANT ou le BLESSER GRAVEMENT
HR	NIKADA ne postavljati djeju sjedalicu leima u smjeru vonje na sjedalo zaštieno UKLJUENIM prednjim ZRANIM JASTUKOM. To bi moglo uzrokovati SMRT ili TEŠKU OZLJEDU djeteta.
HU	SOHA ne hasznljon menetirnyak httal beszerelt gyermeklst olyan lsen, amely AKTIVLT LLAPOT (BEKAPCSOLT) FRONTLGZSKKAL van vdve. Ez a gyermek hallt vagy slyos srlst okozhatja.
IT	NON installare MAI seggiolini per bambini posizionati in senso contrario a quello di marcia su un sedile protetto da un AIRBAG frontale ATTIVATO. Ci potrebbe provocare la MORTE o FERITE GRAVI al bambino.
LT	NIEKADA neįrenkite vaiko prilaikymo priemons su atgal atgrtu vaiku ant sdyns, kuri saugoma VEIKIANIOS priekins ORO PAGALVS. Isiskleidus oro pagalvei vaikas gali bti MIRTINAI arba SUNKIAI TRAUMUOTAS.
LV	NAV PIELAUJAMS uzstdīt uz aizmuguri vrstu bmu sdeklii priekšj pasaziera viet, kur ir AKTIVIZTS priekšjis DROŠĪBAS GAISA SPILVENS. Tas var izraisīt BRNA NVI vai radīt NOPIETNUS IEVAINOJUMUS.
MT	Qatt m'għandek thalli tifel/tifla marbut f'siggu dahru lejn I-Airbag attiva, għaliex tista' tikkawza korrimment serju jew anke mewt liit-tifel/tifla

Перевозка детей

NL	Plaats NOOIT een kinderzitje met de rug in de rijrichting op een zitplaats waarvan de AIRBAG is INGESCHAKELD. Bij het afgaan van de airbag kan het KIND ERNSTIG OF DODELIJK GEWOND raken.
NO	Installer ALDRI et barnesete med ryggen mot kjøretningen i et sete som er beskyttet med en frontal AKTIVERT KOLLISJONSPUTE, BARNET risikerer å bli DREPT eller HARDT SKADET.
PL	NIGDY nie instalować fotelika dziecięcego w pozycji "tyłem do kierunku jazdy" na siedzeniu wyposażonym w CZŁOWĄ PODUSZKĘ POWIETRZNAJ w stanie AKTYWNYM. W przeciwnym razie dziecko narażone będzie na ŚMIERĆ lub BARDZO POWAŻNE OBRAŻENIA CIAŁA w momencie wyzwolenia poduszki powietrznej
PT	NUNCA instale um sistema de retenção para crianças de costas para a estrada, num banco protegido por um AIRBAG frontal ACTIVADO. Esta instalação poderá provocar FERIMENTOS GRAVES ou a MORTE da CRIANÇA.
RO	Nu instalati NICIODATA un sistem de retinere pentru copii, dispus cu spatele in directia de mers, pe un loc din vehicul protejat cu AIRBAG frontal ACTIVAT. Aceasta ar putea provoca MOARTEA COPILULUI sau RANIREA lui GRAVA.
RU	ВО ВСЕХ СЛУЧАЯХ ЗАПРЕЩАЕТСЯ использовать обращенное назад детское удерживающее устройство на сиденье, защищенном ФУНКЦИОНИРУЮЩЕЙ ПОДУШКОЙ БЕЗОПАСНОСТИ, установленной перед этим сиденьем. Это может привести к ГИБЕЛИ РЕБЕНКА или НАНЕСЕНИЮ ЕМУ СЕРЬЕЗНЫХ ТЕЛЕСНЫХ ПОВРЕЖДЕНИЙ
SK	NIKDY nepoužívajte na prednom sedadle chránenom AKTÍVNYM AIRBAGOM detské zadrživacie zariadenie umiestnené v proti smere jazdy. Môže to spôsobiť SMŔŤ, alebo VÁŽNE ZRANENIE DIEŤAŤA.
SL	NIKOLI ne nameščajte otroškega sedeža s hrbtom v smeri vožnje, če je VARNOSTNA BLAZINA pred sprednjim sopotnikovim sedežem AKTIVIRANA. Takšna namestitve lahko povzroči SMRT OTROKA ali HUDE POŠKODBE.
SR	NIKADA ne koristite dečje sedišta koje se okreće unazad na sedištu zaštićenim AKTIVNIM VAZDUŠNIM JASTUKOM ispred njega, jer mogu nastupiti SMRT ili OZBILJNA POVREDA DETETA.
SV	Använd ALDRIG en bakåtvänd barnstol i ett säte skyddat av en AKTIV AIRBAG framför det. Det kan orsaka ALLVARLIGA eller DÖDLIGA skador på barnet.
TR	KESİNLİKLE HAVA YASTIĞI AKTİF olan ön koltuğa yüzü arkaya dönük bir çocuk koltuğu yerleştirmeyiniz. Bu ÇOCUĞUN ÖLMESİNE veya ÇOK AĞIR YARALANMASINA sebep olabilir.

ДЕТСКИЕ КРЕСЛА, РЕКОМЕНДОВАННЫЕ CITROËN

Компания CITROËN предлагает широкий выбор детских кресел из своего каталога, которые можно закреплять при помощи **трехточечного ремня безопасности**:

Группа 0+: от новорожденных до 13 кг



L1

Кресло "RÖMER Baby-Safe Plus"
Устанавливается "спинкой вперед".

Группы 2 и 3: от 15 до 36 кг



L4

Кресло "KLIPPAN Optima"
С возраста 6 лет (около 22 кг) используется только сиденье-бустер.





L5

"RÖMER KIDFIX"
Может пристегиваться к штатным креплениям ISOFIX автомобиля.
Ребенок должен быть пристегнут ремнем безопасности.

УСТАНОВКА ДЕТСКИХ КРЕСЕЛ, ЗАКРЕПЛЯЕМЫХ РЕМНЕМ БЕЗОПАСНОСТИ

В соответствии с европейской регламентацией, приведенная таблица дает представление о возможности размещения детских кресел, закрепляемых ремнем безопасности и сертифицированных как "универсальные" в зависимости от весовой группы ребенка и места установки в салоне автомобиля:

Место (-а)			Весовая группа и примерный возраст			
			Менее 13 кг (Группы 0 (а) и 0+) От рождения до 1 года	От 9 до 18 кг (Группа 1) От 1 года до 3 лет	От 15 до 25 кг (Группа 2) От 3 до 6 лет	От 22 до 36 кг (Группа 3) От 6 до 10 лет
Ряд 1 (b)		Сиденье переднего пассажира	U	U	U	U
Ряд 2 (d) (5 и 7-местн.)		Боковые сиденья	U	U	U	U
		Среднее сиденье	U	U	U	U
Ряд 3 (c, d) (7-местн.)			U	U	U	U

а: Группа 0: от рождения до 10 кг.

б: перед тем, как разместить ребенка на этом месте, см. правила, действующие в Вашей стране.

с: если сиденье третьего ряда заняты пассажирами, не устанавливайте детское кресло на складном сиденье 2-го ряда для удобного доступа к 3-му ряду сидений.

д: подголовники второго и третьего ряда сидений должны быть сняты для лучшего крепления детского кресла.

U: сиденье, адаптированное под установку детского кресла при помощи ремня безопасности и сертифицированного как "универсальное", для перевозки "спинкой вперед" и/или "лицом вперед".

КРЕПЛЕНИЯ "ISOFIX"

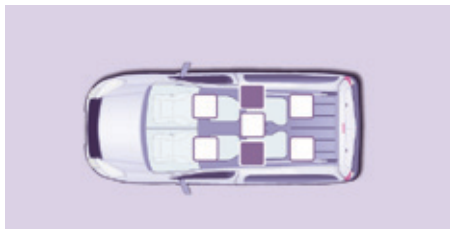

Ваш автомобиль сертифицирован в соответствии с новыми нормативами, предъявляемыми к системе ISOFIX. Конструктивно крепления состоят из трех проушин, имеющих на каждом сиденье:



- двух передних проушин **A** и **B**, расположенных между спинкой и подушкой штатного сиденья автомобиля,



- задней проушины **C**, расположенной на спинке штатного сиденья автомобиля и предназначенной для крепления верхней лямки, называемой TOP TETHER.

⚠ Кресла Isofix с опорной стойкой

Детские кресла ISOFIX, оборудованные опирающейся на пол автомобиля стойкой, не следует устанавливать на задних сиденьях, перед которыми в полу имеются вещевые лотки.

Конструкция замков ISOFIX обеспечивает надежную, прочную и быструю установку кресла для перевозки ребенка на боковых сиденьях Вашего автомобиля.

Детские кресла ISOFIX оборудованы двумя замками, легко входящими в зацепление с двумя передними проушинами.

Некоторые из них оборудованы также верхней лямкой, которая крепится к задней проушине **C**.

i Чтобы ее закрепить, приподнимите подголовник и протяните под ним крюк лямки. Затем зацепите крюк за заднюю проушину и натяните верхнюю лямку.

ДЕТСКОЕ КРЕСЛО ISOFIX, СЕРТИФИЦИРОВАННОЕ ДЛЯ ВАШЕГО АВТОМОБИЛЯ

Модель "RÖMER Duo" Plus ISOFIX (типоразмер B1)

Группа 1: от 9 до 18 кг



Для перевозки ребенка "лицом вперед".

Оборудовано верхней лямкой, прикрепляемой к верхней скобе ISOFIX, называемой TOP TETHER.

Устанавливается для перевозки в трех положениях: сидячем, полулежащем и лежащем.

Это кресло можно устанавливать и на сиденьях, не оборудованных креплениями ISOFIX.

В этом случае его обязательно нужно закреплять на штатном сиденье автомобиля трехточечным ремнем безопасности.

Следуйте инструкциям по установке детских кресел, которые к ним прилагаются изготовителем.

СВОДНАЯ ТАБЛИЦА РАЗМЕЩЕНИЯ ДЕТСКИХ КРЕСЕЛ ISOFIX

В соответствии с европейской регламентацией, приведенная здесь таблица дает представление о возможности размещения детских кресел ISOFIX на штатных сиденьях автомобиля, оборудованных замками ISOFIX.

Типоразмер универсальных и полууниверсальных детских кресел ISOFIX, обозначаемый буквами от **A** до **G**, указывается на самом кресле рядом с логотипом ISOFIX.

		Вес ребенка / примерный возраст									
		Менее 10 кг (группа 0) До 6 месяцев		Менее 10 кг (группа 0) Менее 13 кг (группа 0+) До 1 года			От 9 до 18 кг (группа 1) От 1 до 3 лет				
Тип кресла ISOFIX		Колыбель		"спинкой вперед"			"спинкой вперед"		"лицом вперед"		
Типоразмер ISOFIX		F	G	C	D	E	C	D	A	B	B1
Ряд 2 (5 и 7*-местный вариант)	Боковые сиденья	IL-SU		IL-SU			IL-SU		IUF, IL-SU		
	Среднее сиденье	Не предназначено для установки кресла isofix									
Ряд 3 (7-местный вариант)	Сиденья	Сиденья не предназначены для установки кресел isofix									

IUF: Сиденье, адаптированное для установки универсального детского кресла ISOFIX. Детское кресло ISOFIX для перевозки в положении "лицом вперед" с верхней лямкой, прикрепляемой к верхней проушине штатных сидений ISOFIX автомобиля.

IL-SU: Сиденье, адаптированное для установки полууниверсального детского кресла ISOFIX. Детское кресло ISOFIX, предназначенное для перевозки "лицом вперед".

* В 7-местном варианте все **три** сиденья второго ряда должны быть на месте при установке детских кресел.

РЕКОМЕНДАЦИИ ПО ПРАВИЛЬНОЙ УСТАНОВКЕ ДЕТСКОГО КРЕСЛА

Небрежная установка детского кресла в автомобиле снижает надежность защиты ребенка в случае столкновения.

Не забывайте пристегивать ремни безопасности или лямки детского кресла так, чтобы они **плотно прилегли** к его телу, даже при переездах на короткие расстояния.

Для оптимальной установки детского кресла проверьте, чтобы спинка кресла опиралась на спинку штатного сиденья автомобиля, а подголовник сиденья не мешал креслу занять правильное положение.

Если подголовник приходится снять, примите меры, чтобы он был убран в надежное место или закреплен так, чтобы не превратиться в стремительно летящий "снаряд" в случае резкого торможения.

Не следует перевозить на переднем сиденье детей в возрасте до 10 лет в положении "лицом вперед" за исключением случаев, когда задние сиденья заняты другими детьми или если задние сиденья сняты или сложены.

Отключите подушку безопасности переднего пассажира сразу при установке на его сиденье детского кресла "спинкой вперед".

Если этого не сделать, надувшаяся в случае аварии подушка может привести к тяжелому травмированию или гибели ребенка.

В целях безопасности, не оставляйте:

- ребенка или детей в автомобиле одних без присмотра,
- ребенка или животное в автомобиле с закрытыми окнами, если он стоит на солнце,
- ключи в автомобиле в доступном для детей месте.

Чтобы исключить случайное открытие дверей, пользуйтесь системой блокировки замков.

Не следует опускать стекла окон задних дверей более, чем на треть.

Для защиты детей от солнечных лучей оборудуйте задние боковые окна шторами.

Установка кресла-бустера

Верхняя ветвь ремня должна проходить по плечу ребенка, не затрагивая область шеи.

Убедитесь, что нижняя ветвь ремня безопасности расположена на бедрах ребенка.

Специалисты CITROËN рекомендуют использовать кресло-бустер со спинкой и пазом, направляющим ремень по плечу.

БЛОКИРОВКА ЗАМКОВ ДЛЯ БЕЗОПАСНОЙ ПЕРЕВОЗКИ ДЕТЕЙ



Блокировка не позволяет открывать боковые двери из салона автомобиля.

Механическая блокировка замков дверей

Расположение выключателя блокировки помечено этикеткой.

- Откройте дверь полностью, преодолев точку сопротивления.
- Переведите рычажок, расположенный на заднем торце двери.

Электрическая блокировка замков дверей



Включите зажигание и нажмите на эту кнопку. При этом загорится контрольная лампа.

Внимание: эта система не зависит от управления центральным замком.

Не оставляйте ключ зажигания в замке, даже если Вы отлучаетесь на короткое время.

Включая зажигание, убедитесь, что блокировка дверных замков активирована.

В случае сильного столкновения в ДТП электрическая система блокировки замков автоматически отключается.





БУКСИРОВКА ПРИЦЕПА, АВТОДАЧИ, КАТЕРА...

+ За дополнительной информацией о буксируемых массах обращайтесь к документам, регламентированным в административном порядке (ПТС и др.) или см. раздел 8, тема "Массы".

Рекомендации по вождению

Буксируемый автомобиль должен катиться свободно, т.е. на нейтральной передаче.

Размещение груза

Размещайте груз внутри прицепа так, чтобы наиболее тяжелые предметы располагались как можно ближе к оси и чтобы нагрузка на буксирное устройство была близка к максимально разрешенной, но ни в коем случае не превышала ее.

Охлаждение двигателя

При буксировке прицепа в гору повышается температура охлаждающей жидкости.

Вентилятор системы охлаждения двигателя приводится в действие электродвигателем, поэтому его охлаждающая способность не зависит от режима работы двигателя автомобиля.

В связи с этим, для понижения температуры двигателя используйте повышенные передачи, позволяющие уменьшать частоту вращения коленчатого вала и снижать скорость движения автомобиля.

В любом случае внимательно следите за температурой охлаждающей жидкости.

Рекомендации

При эксплуатации в особо тяжелых условиях (например, при буксировке прицепа, с которым полная масса автопоезда близка к предельно допустимой, в жару, на затяжном подъеме) в двигателе срабатывает автоматическое устройство компенсации потерь мощности.



В случае загорания сигнализатора опасного повышения температуры охлаждающей жидкости остановитесь и выключите зажигание, как только это позволят условия движения.



См. раздел 6, тема "Уровни".



Шины

Проверьте давление воздуха в шинах автомобиля (см. раздел 8, тема "Идентификационные данные") и прицепа и доведите его до рекомендованных значений.

Тормоза

При буксировке прицепа тормозной путь увеличивается. Двигайтесь с умеренной скоростью, своевременно переходите на низшие передачи и плавно тормозите.

Боковой ветер

При буксировке прицепа чувствительность к боковому ветру увеличивается. Водите автомобиль плавно, с умеренной скоростью.

ABS/ESC

Системы ABS и ESC действуют только на автомобиль, а к прицепу они не относятся.

Парковка задним ходом

Бортовая система предупреждения при заезде на стоянку задним ходом не работает, если автомобиль буксирует прицеп.

Тягово-сцепное устройство

Мы рекомендуем устанавливать тягово-сцепные устройства и жгуты электропроводки прицепа только оригинального производства компании CITROËN, которые были испытаны на прочность и сертифицированы еще на стадии разработки Вашего автомобиля, а также доверять их установку только специалистам сервисной сети CITROËN.

При установке тягово-сцепного устройства на стороне, т.е. не в сервисном центре CITROËN, необходимо строго придерживаться расположенных сзади заводских точек для монтажа электрооборудования и следовать предписаниям изготовителя автомобиля. Исходя из этих рекомендаций, обращаем Ваше внимание на риск, связанный с монтажом тягово-сцепных устройств или компонентов электрооборудования, не имеющих одобрения компании CITROËN. Их установка на автомобиль может вывести из строя его электронную систему. Перед тем, как их установить, проконсультируйтесь у изготовителя автомобиля.

ДОПОЛНИТЕЛЬНОЕ ОБОРУДОВАНИЕ

Дополнительное оборудование и запасные части проверены и одобрены фирмой на соответствие критериям надежности и безопасности и полностью пригодны для автомобиля. В Вашем распоряжении имеется большой выбор имеющих артикул и оригинальных изделий.

Еще одна группа изделий предназначена для обеспечения комфорта, а также для досуга и ухода за автомобилем:

Система охранной сигнализации, гравер стекла, медицинская аптечка, яркий жилет безопасности, система помощи при парковке передним и задним ходом, знак аварийной остановки, секретный болт для алюминиевых дисков...

Чехлы передних сидений, совместимые с подушками безопасности, скамья, резиновые коврики, ковровое покрытие, цепи противоскольжения, шторы, приспособление для перевозки велосипедов на дверце багажника,...

Чтобы ничто не мешало свободному перемещению педалей:

- правильно уложите и закрепите коврик на фиксаторах,
- никогда не кладите под ноги уложенные один на другой коврики.

Автомагнитолы, гарнитура громкой связи, громкоговорители, CD-чейнджер, навигационная система, разъем USB, оборудование для просмотра видео...

Какими бы качествами ни обладали имеющиеся в продаже системы аудиооборудования и телематики, их технические параметры должны соответствовать особенностям бортовых электронных систем и не превышать нагрузку, предусмотренную для электрической системы автомобиля в базовой комплектации. Собираясь установить на своем автомобиле такое оборудование, обратитесь сначала за консультацией в сервисную сеть CITROËN.

Максимальная нагрузка на багажные дуги

- Максимальная нагрузка на поперечные дуги, смонтированные на продольных рейлингах: 75 кг (не монтируются на крышу Modutop).

Установка радиопередающего оборудования

Собираясь установить на своем автомобиле дополнительное радиопередающее устройство с вынесенной наружу антенной, обратитесь сначала за консультацией в сервисную сеть CITROËN.

В сети CITROËN Вас проинформируют о требованиях, предъявляемых к характеристикам радиопередатчиков (частотный диапазон, максимальная выходная мощность, установка и расположение антенны, особенности монтажа и установки), которыми можно оборудовать автомобиль в соответствии с Директивой Комиссии ЕС по электромагнитной совместимости электротехнических систем автомобилей (2004/104/CE).

Передние брызговики, задние брызговики, алюминиевые колесные диски 15" и 17", подкрылки, рулевое колесо с кожаной обтяжкой и т.д.

Жидкость для омывателя стекол, средства для мойки и ухода за кузовом и салоном, запасные лампы, и т.д.

1 Установка любого электрооборудования или дополнительного электроприбора, не имеющего артикула компании "CITROËN", может вывести из строя электронную систему Вашего автомобиля. Будем признательны, если Вы примете во внимание эту особенность и рекомендуем обратиться к нашему официальному дилеру, чтобы ознакомиться со всей номенклатурой изделий, имеющих артикул. Законодательством отдельных стран, куда поставляется автомобиль, предписано обязательное наличие на его борту яркого жилета безопасности, знака аварийной остановки и комплекта запасных ламп.

Блок дистанционной связи "Active Fleet Data"

Блок подключен к центральному процессору автомобиля по мультиплексной сети "Full CAN". При обслуживании на условиях "всё включено" он позволяет получать в онлайн-режиме такую информацию, как:

- сведения о протяженности пробега,
- сведения об остатке пробега до очередного планового технического обслуживания,
- предостерегающие сигналы (об уровне масла, уровне охлаждающей жидкости, температуре масла, температуре охлаждающей жидкости и т.д.).

Таким образом менеджеры автохозяйств смогут оптимально отслеживать техническое состояние своего автопарка.

За дополнительной информацией обращайтесь в сервисную сеть CITROËN в своей стране.

TOTAL & CITROËN

Партнеры в стремлении к совершенству и сохранности окружающей среды

Лучшие достижения на службе у совершенства

На протяжении более 40 лет исследователи и специалисты Центра перспективного развития TOTAL создают для компании CITROËN масла и технические жидкости, полностью отвечающие требованиям новейших технологических достижений, воплощенных в автомобилях CITROËN как в спорте, так и в повседневной жизни.

Это значит, что Ваш двигатель покажет свои самые лучшие тягово-скоростные качества.

Оптимальная защита Вашего двигателя

Используя для своего CITROËN масла и технические жидкости от TOTAL, Вы улучшаете работу двигателя, продлеваете ему жизнь и одновременно бережно относитесь к окружающей среде.



CITROËN предпочитает TOTAL





ОТКРЫВАНИЕ КАПОТА

Из салона автомобиля

Чтобы открыть капот, потяните за ручку, расположенную под панелью приборов. Замок капота откроется.



Снаружи

Приподнимите капот и просуньте под него руку ладонью книзу, чтобы достать до рычажка. Отведите рычажок влево и откройте капот.



Упор капота

Установите упор в специальное гнездо с левой стороны, чтобы капот оставался открытым.

Перед тем как закрыть капот, легким усилием закрепите упор в предназначенном для него фиксаторе.

Закрывание капота

Опустите капот на небольшую высоту и отпустите его. Проверьте надежность фиксации замка капота.

Не открывайте капот при сильных порывах ветра.

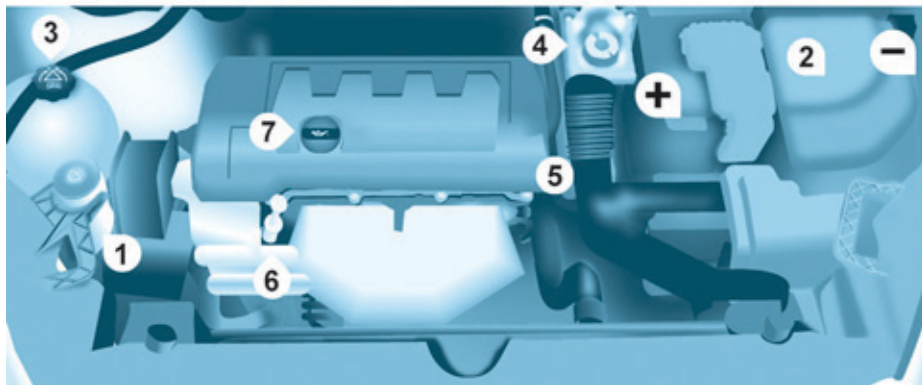
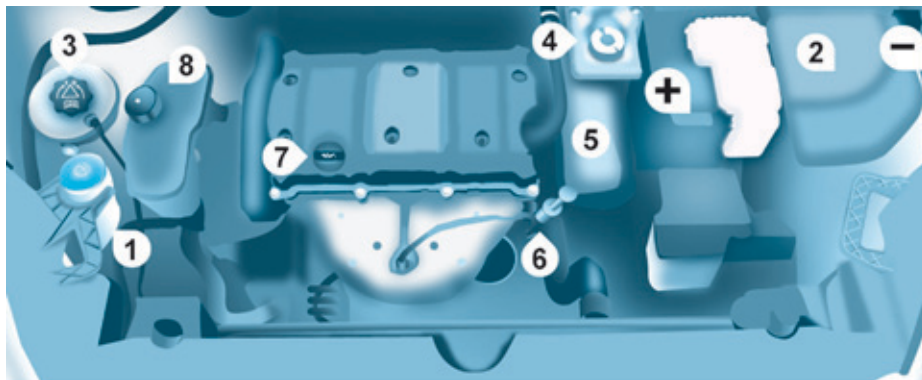

БЕНЗИНОВЫЙ ДВИГАТЕЛЬ

Работая под капотом, будьте осторожны и внимательны.

1. Горловина бачка омывателя ветрового стекла.
2. Блок электрических предохранителей.
3. Горловина для доливки охлаждающей жидкости.
4. Горловина для доливки тормозной жидкости и рабочей жидкости сцепления.
5. Воздушный фильтр.
6. Масляный щуп.
7. Горловина для доливки масла в двигатель.
8. Горловина для доливки рабочей жидкости ГУР.

i Соединения аккумуляторной батареи:

- + Металлическая деталь для подсоединения положительного полюса.
- Металлическая деталь для подсоединения отрицательного полюса (масса).

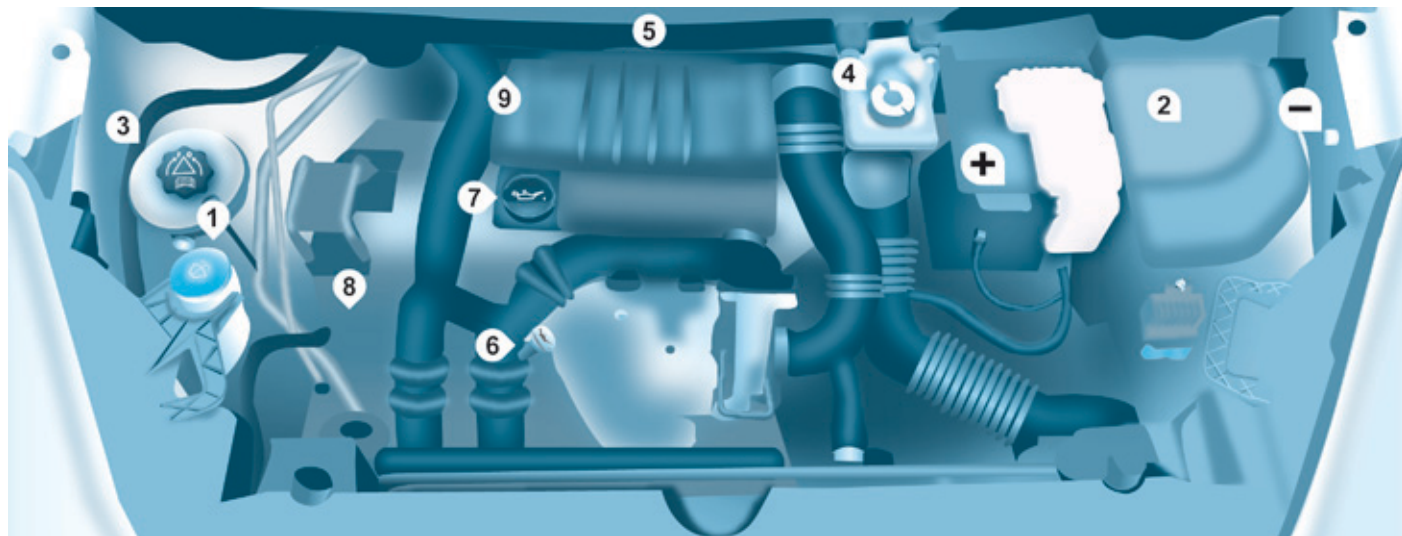

ДИЗЕЛЬНЫЙ ДВИГАТЕЛЬ

Работая под капотом, будьте осторожны и внимательны.

- | | | |
|-----------------------------------------------------------------------------------------------------------------------------------------------------------|--------------------------------------------------------------------------------------------------------------------------------------|------------------------------------------------------------------------------------------------------------------------------------------------|
| <p>1. Горловина бачка омывателя ветрового стекла.</p> <p>2. Блок электрических предохранителей.</p> <p>3. Горловина для доливки охлаждающей жидкости.</p> | <p>4. Горловина для доливки тормозной жидкости и рабочей жидкости сцепления.</p> <p>5. Воздушный фильтр.</p> <p>6. Масляный щуп.</p> | <p>7. Горловина для заливки масла в двигатель.</p> <p>8. Горловина для доливки рабочей жидкости ГУР.</p> <p>9. Насос для подкачки топлива.</p> |
|-----------------------------------------------------------------------------------------------------------------------------------------------------------|--------------------------------------------------------------------------------------------------------------------------------------|------------------------------------------------------------------------------------------------------------------------------------------------|
- i** Соединения аккумуляторной батареи:
- + Металлическая деталь для подсоединения положительного полюса.
 - Металлическая деталь для подсоединения отрицательного полюса (масса).

УРОВНИ

i Данные операции составляют основу ухода за автомобилем для его поддержания в технически исправном состоянии. Следуйте предписаниям, полученным в сервисной сети CITROËN или изложенным в сервисно-гарантийной книжке, входящей в комплект бортовой документации.

! Если, в случае ремонта, окажется необходимым снять/установить защитный кожух двигателя, обращайтесь с ним так, чтобы не сломать пластмассовые фиксаторы.

Проверка уровня масла в двигателе

В период между плановыми заменами масла рекомендуется проверять его уровень через каждые 5000 км пробега и, при необходимости, пополнять его до нормы.

Уровень масла должен проверяться на холодном двигателе, когда автомобиль стоит на горизонтальной площадке, при помощи масляного щупа.

Масляный щуп

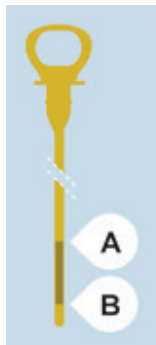

На масляном щупе имеются две метки:

A = максимальный уровень.

Если Вы превысили эту метку, обратитесь в сервисную сеть CITROËN или в специализированный техцентр.

B = минимальный уровень.

Уровень масла никогда не должен опускаться ниже этой отметки.

Во избежание выхода двигателя из строя или отказа системы снижения токсичности отработавших газов запрещается применять какие-либо присадки к моторному маслу.

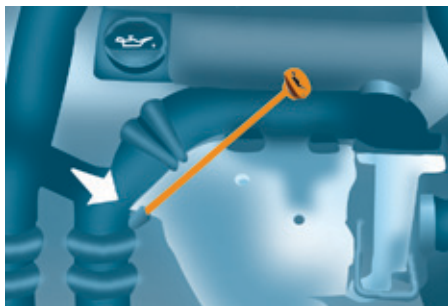

Замена масла в двигателе

Осуществляется в строго определенные сроки, причем вязкость выбранного моторного масла должна отвечать требованиям, изложенным в плане технического обслуживания автопроизводителя. За консультациями обращайтесь в сервисную сеть CITROËN.

Перед заменой масла выньте масляный щуп.

Проверьте уровень после заполнения системы маслом (запрещается превышать максимальный уровень).

Закройте горловину пробкой, прежде чем опустить капот.

Качество и вязкость моторного масла

Во всех случаях выбранное моторное масло должно соответствовать требованиям изготовителя автомобиля.



Уровень тормозной жидкости

Замену тормозной жидкости следует осуществлять с соблюдением периодичности, предусмотренной планом технического обслуживания автомобиля.

Применяйте рабочие жидкости только тех марок, которые рекомендованы изготовителем автомобиля и соответствуют требованиям стандарта DOT4.

Уровень жидкости должен находиться между метками MINI и MAXI, нанесенными на стенку бака.

Частая необходимость доливки жидкости указывает на неисправность, для устранения которой следует обратиться в сервисную сеть CITROËN или в специализированный техцентр.

Контрольные лампы

+ Контроль систем по показаниям сигнализаторов панели приборов см. в разделе 2, гл. "Пост управления автомобилем".

Уровень охлаждающей жидкости

Применяйте только ту марку охлаждающей жидкости, которая рекомендована изготовителем автомобиля.

В противном случае Вы рискуете нанести существенный вред своему двигателю.

Охлаждение радиатора осуществляется с помощью электрического вентилятора. Он может включиться и после выключения зажигания. Имейте в виду, что в системе охлаждения имеется избыточное давление, поэтому перед доливкой охлаждающей жидкости дайте остыть двигателю в течение не менее одного часа после его выключения.

Во избежание ожога, перед снятием крышки расширительного бачка отверните ее сначала на 1/4 оборота, чтобы снизить давление в системе охлаждения. После снижения давления снимите крышку и долейте охлаждающую жидкость.

Частая необходимость доливки жидкости указывает на неисправность, для устранения которой следует обратиться в сервисную сеть CITROËN.

Доливка

Уровень жидкости должен находиться между метками MINI и MAXI, нанесенными на стенку расширительного бачка. Если приходится доливать более 1 литра, обратитесь в сервисную сеть CITROËN или в специализированный техцентр для проверки системы.

Уровень в усилителе рулевого управления

Установите автомобиль на горизонтальной площадке и дайте остыть двигателю. Отверните пробку с шупом и проверьте уровень, который должен находиться между метками MINI и MAXI.

Бачок омывателей ветрового стекла и фар

Для наилучшего качества очистки стекол и фар, а также для Вашей безопасности рекомендуем применять моющие средства из номенклатуры технических жидкостей CITROËN.

Чтобы сохранить высокое качество очистки стекол, а также во избежание образования наледи на них не допускается пополнять уровень в бачке омывателя или заменять в нем моющую жидкость водой.

Емкость бачка стеклоомывателя: около 3 л.

При наличии в комплектации Вашего автомобиля омывателя фар, вместимость бачка 6 л.



Уровень присадки к дизельному топливу (для дизеля с сажевым фильтром)

О минимальном уровне присадки свидетельствует загорание сигнализатора общего назначения в сопровождении звукового сигнала и сообщения на дисплее.

Когда это происходит при работающем двигателе, значит фильтр начал насыщаться частицами сажи (например, при чрезмерно длительной езде в условиях городского дорожного движения, характеризующегося медленным движением, длительным пребыванием в заторах и т.п.).

Для прочистки фильтра рекомендуется при первой же возможности и при благоприятной дорожной обстановке разогнаться до скорости 60 км/ч и выше и проехать на ней не менее пяти минут (пока не исчезнет сообщение и не погаснет сигнализатор).

В процессе регенерации сажевого фильтра в панели приборов могут прослушиваться шумы реле электронных систем.

Если сообщение не гаснет, а сигнализатор продолжает гореть, обратитесь в сервисную сеть CITROËN или в специализированный техцентр.

Дозаправка

Дозаправиться присадкой необходимо в кратчайшие сроки, обратившись для этого в сервисную сеть CITROËN или в специализированный техцентр.

Отработанные нефтепродукты

Избегайте продолжительного контакта отработанного масла с открытыми участками тела.

Тормозная жидкость токсична и обладает повышенной разъедающей способностью.

Запрещено выливать отработанные масло, тормозную жидкость или охлаждающую жидкость в канализацию или на землю. Их следует собирать в специальные контейнеры, имеющиеся в сервисной сети CITROËN.

КОНТРОЛЬНЫЕ ПРОВЕРКИ

Аккумуляторная батарея

При подготовке к зимней эксплуатации автомобиля проверьте степень заряженности аккумуляторной батареи в сервисной сети CITROËN или в специализированный техцентр.

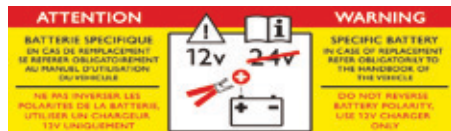

Передние тормозные колодки

Износ тормозных колодок зависит от стиля вождения. Он особенно велик у автомобилей, эксплуатирующихся в городе или используемых для поездок на короткие расстояния. Поэтому рекомендуется проверять износ тормозных колодок даже в интервалах между периодическими техническими обслуживаниями.

Если нет течи, снижение уровня жидкости в системе свидетельствует об износе тормозных колодок.

Износ тормозных дисков / тормозных барабанов

Состояние и износ тормозных дисков и тормозных барабанов следует проверять в сервисной сети CITROËN.

Стояночный тормоз

Чрезмерно большой свободный ход рычага стояночного тормоза или констатация его недостаточной эффективности свидетельствуют о необходимости регулировать этот ответственный механизм даже в интервалах между периодическими техническими обслуживаниями.

Регулярно проверяйте его в сервисной сети CITROËN или в специализированном техцентре.

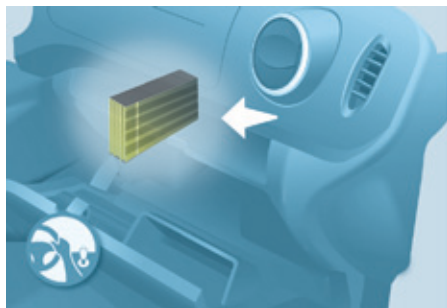

Угольный фильтр и салонный фильтр

Через специальный люк можно заменять фильтры.

Угольный фильтр наиболее эффективно задерживает пыль, содержащуюся в поступающем в салон воздухе.

Загрязнившийся салонный фильтр способен существенно ухудшить работу системы кондиционирования воздуха и стать источником неприятного запаха.

Мы рекомендуем пользоваться комбинированным салонным фильтром. Его активный элемент постоянно очищает воздух и оздоравливает атмосферу в салоне (при этом устраняются аллергены, удаляются неприятные запахи и уменьшаются салевые отложения на поверхностях).

Периодичность замены фильтрующих элементов указана в сервисно-гарантийной книжке.

В зависимости от состояния окружающей среды (напр., степени запыленности атмосферы и т.п.) и условий эксплуатации автомобиля (напр., в городских условиях дорожного движения и т.п.) меняйте их, при необходимости, в два раза чаще.

Масляный фильтр

Масляный фильтр следует заменять в соответствии с периодичностью, указанной в графике технического обслуживания.

Сажевый фильтр (на дизеле)

Обслуживание сажевого фильтра должно обязательно осуществляться в условиях сервисной сети CITROËN.

Иногда, при ускорениях после продолжительного движения автомобиля на малой скорости или в результате длительной работы двигателя в режиме холостого хода, в отработавших газах может содержаться повышенное количество водяных паров, особенно заметных в режиме ускорения. Эти водяные пары не оказывают влияния на работу двигателя и не наносят вреда окружающей среде.

Слив воды из фильтра дизельного топлива



При загорании этого сигнализатора необходимо слить воду из фильтра. Это рекомендуется делать систематически, при каждой замене масла в двигателе.

Чтобы слить воду, отверните сливную пробку, расположенную в нижней части корпуса фильтра.

Дождитесь стекания из фильтра всей воды через прозрачный шланг, затем заверните сливную пробку.

На двигателях HDi эта операция носит более сложный характер. Здесь для проведения любых работ требуется высокая квалификация, которой гарантированно располагает только персонал сервисной сети CITROËN.

В зависимости от страны поставки автомобиля.

Механическая коробка передач

Проверяйте уровень согласно плану технического обслуживания автопроизводителя.

i Для проверки уровней эксплуатационных жидкостей и технического состояния отдельных узлов в соответствии с разработанным автопроизводителем планом технического обслуживания, обращайтесь к тем страницам сервисно-гарантийной книжки, на которых указан силовой агрегат Вашего автомобиля.

! Используйте только те эксплуатационные жидкости, которые рекомендованы компанией "Автомобили CITROËN" или такие, которые обладают таким же качеством и аналогичными характеристиками. Для обеспечения эффективности работы таких важных систем, как тормозная система, компания "Автомобили CITROËN" тщательно подбирает и предлагает рабочие жидкости с оригинальными характеристиками.

Во избежание выхода из строя электронных систем, категорически запрещается мыть моторный отсек и двигатель струей воды под высоким напором.

После мойки автомобиля на тормозных дисках и колодках может остаться влага, а зимой может образоваться налет инея: эффективность торможения может снизиться. Несколько легких нажатий на педаль просушат тормоза.



ЗАПРАВКА БАКА ТОПЛИВОМ

Сигнализатор минимального остатка топлива



Когда остаток топлива в баке находится на минимальном уровне, загорается этот сигнализатор.

При загорании сигнализатора в баке остается **около 8 литров**, в зависимости от стиля вашего вождения и типа двигателя. Во избежание поломки двигателя срочно дозаправьте бак топливом. Никогда не используйте полностью топливо, это может привести к поломке систем защиты окружающей среды и системы впрыска.

Заправка топливом

Заправку топливом необходимо производить при **выключенном двигателе**.

- Откройте лючок горловины топливного бака.
- Вставьте ключ в замок крышки горловины и поверните его на четверть оборота.
- Снимите крышку и повесьте ее на крючок, расположенный на внутренней стороне крышки лючка.

На внутренней поверхности лючка наклеена табличка, указывающая разрешенные сорта топлива для Вашего автомобиля.

Датчик уровня топлива определит его только при дозаправке не менее 5 литров. При открытии пробки может возникнуть понижение давления.

При этом вы можете услышать шум, вызванный недостаточной герметичностью топливного контура.

Если Вы хотите заправить полный бак, не пытайтесь доливать топливо после третьего отключения заправочного пистолета. Это может привести к сбоям в работе некоторых систем.

Емкость топливного бака - около 60 литров.

- После заправки бака закройте его на ключ и прикройте крышку лючка.



Во время заправки бака топливом специальный ограничитель не позволяет перемещать левую боковую дверь. Следите за тем, чтобы кто-либо не попытался привести ее в движение, когда лючок топливного бака открыт.

После закрытия крышки лючка боковая дверь может остаться заблокированной; ее нужно сначала закрыть, а затем - открыть.

Качественные характеристики топлива для бензиновых двигателей

Бензиновые двигатели вполне могут работать на бензине с биодобавками марки E10 или E24 (содержащем 10% или 24% этанола), отвечающих требованиям европейских стандартов EN 228 и EN 15376.

Топливные смеси марки E85 (с содержанием 85% этанола) предназначены только для тех автомобилей, которые рассчитаны на работу с этим видом топлива (двигатели "BioFlex"). При этом качество этанола должно соответствовать европейскому стандарту EN 15293.

Лишь в Бразилию поставляются автомобили, созданные специально для работы на топливе, содержащем до 100 % этанола (марка E100).



Качественные характеристики топлива для дизельных двигателей

Дизельные двигатели вполне могут работать на биотопливе, отвечающем требованиям современных и перспективных европейских стандартов (смесь дизельного топлива, соответствующего стандарту EN 590 с биотопливом, отвечающим стандарту EN 14214), реализуемом через сеть автозаправочных станций (с допустимым содержанием диметилэфира 0... 7 %).

Некоторые дизельные двигатели могут работать на биотопливе B30, но лишь при условии строгого соблюдения особо оговоренных правил технического обслуживания. Обратитесь в сервисную сеть CITROËN или в специализированный техцентр.

Категорически запрещается заправлять автомобиль какими-либо иными видами топлива или биодобавок (хоть чистыми, хоть разбавленными маслами растительного либо животного происхождения, бытовыми сортами топлива и т.п.) - это может привести к выходу из строя двигателя и его системы питания.



DIESEL

ОТКЛЮЧЕНИЕ СИСТЕМЫ ПОДАЧИ ТОПЛИВА

При резком ударе большой силы в ДТП специальный клапан автоматически отключает подачу топлива в двигатель.



Мигание этого сигнализатора сопровождается сообщением на дисплее.

Убедитесь в отсутствии запаха и утечки топлива снаружи автомобиля и восстановите его подачу в двигатель:

- выключите зажигание (ключ в положении STOP),
- выньте ключ из замка зажигания,
- вставьте ключ в замок зажигания,
- включите зажигание и запустите двигатель.

НАСОС ДЛЯ ПОДКАЧКИ ДИЗЕЛЬНОГО ТОПЛИВА ВРУЧНУЮ

В случае полной выработки топлива в баке, необходимо вновь заполнить систему подачи топлива в дизельный двигатель:

- залейте в бак не менее пяти литров дизельного топлива,
- нажмите несколько раз на рычаг расположенного под кожухом в моторном отсеке ручного топливного насоса,
- включите стартер и запустите двигатель.



См. раздел 6, гл. "Расположение систем под капотом".

АККУМУЛЯТОРНАЯ БАТАРЕЯ

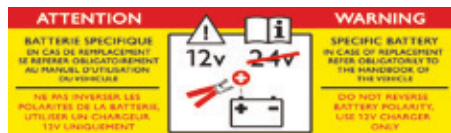

i В данной табличке указывается, что на автомобиле используется 12-вольтная свинцово-кислотная аккумуляторная батарея с особыми технико-эксплуатационными характеристиками, и что ее отключение или замена должны осуществляться только в условиях сервисной сети CITROËN или в специализированном техцентре.

Несоблюдение этих требований может привести к снижению срока службы батареи.

После установки аккумуляторной батареи на автомобиль, система "стоп-старт" станет активной только через несколько часов - в зависимости от от климатических условий и степени заряженности АКБ (примерно через 8 часов).

Заряд аккумуляторной батареи системы "стоп-старт" осуществляется без отключения АКБ.

Заряд батареи при помощи зарядного устройства

- отсоедините клеммы проводов от выводов батареи,
- зарядите аккумуляторную батарею, следуя инструкциям производителя зарядного устройства,
- присоедините клеммы проводов к выводам батареи, начиная с провода (-),
- проверьте, чтобы клеммы проводов и выводы батареи были чистыми. В случае их сульфатации (белый или зеленоватый налет) отсоедините провода от батареи и очистите клеммы проводов и выводы батареи

Запуск двигателя от дополнительной батареи

- присоедините красный соединительный провод к выводам (+) обеих батарей,
- присоедините один конец черного или зеленого соединительного провода к выводу (-) дополнительной батареи,
- присоедините другой конец черного или зеленого соединительного провода к массовой детали автомобиля, расположенной как можно дальше от его батареи,
- включите стартер и запустите двигатель,
- дождитесь устойчивой работы двигателя на холостом ходу и снимите соединительные провода.

i Если автомобиль не эксплуатируется более одного месяца, рекомендуется отсоединить аккумуляторную батарею.

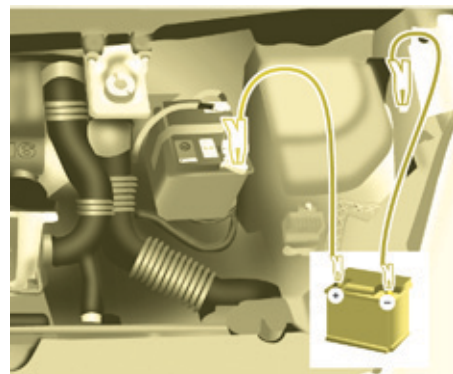

Перед тем, как отсоединить клеммы проводов от выводов батареи выждите 2 минуты после выключения зажигания. Запрещено отсоединять провода от батареи при работающем двигателе.

При заряде батареи следует обязательно отсоединить от нее провода.

Каждый раз после присоединения батареи включите зажигание и подождите одну минуту перед тем, как запускать двигатель. Это необходимо для инициализации электронных систем. При обнаружении каких-либо нарушений в работе электрооборудования после установки аккумуляторной батареи следует проконсультироваться в сервисной сети CITROËN или в специализированном техцентре.

После замены ламп следует подождать около трех минут прежде чем вновь присоединить аккумуляторную батарею.

ЭКОНОМИЯ ЭЛЕКТРОЭНЕРГИИ

С момента остановки двигателя, если ключ находится в положении "Зажигание включено", некоторые системы (стеклоочистители, стеклоподъемники, плафоны, автомагнитола и т.д.) можно использовать в общей сложности в течение только 30 минут, чтобы не разряжать аккумуляторную батарею.

По истечении 30 минут работа указанных систем временно приостановится, при этом контрольная лампа зарядки аккумуляторной батареи начнет мигать, а на дисплее появится сообщение.

Чтобы временно отключенные системы вновь начали работать, необходимо запустить двигатель и дать ему поработать некоторое время.

При этом продолжительность работы функций будет равна удвоенной продолжительности работы запущенного двигателя. Как правило, она составляет от пяти до тридцати минут.

Если аккумуляторная батарея разряжена, запуск двигателя окажется невозможным.

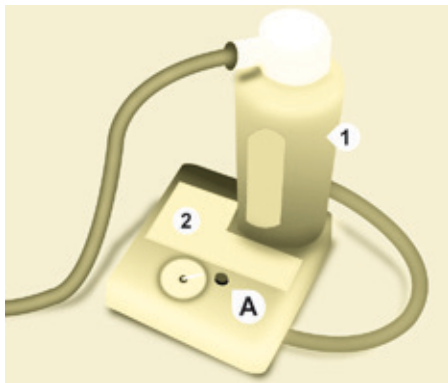

КОМПЛЕКТ ПРИНАДЛЕЖНОСТЕЙ ДЛЯ УСТРАНЕНИЯ ПРОКОЛА ШИН

Комплект находится в одном из ящиков, расположенных под передними сиденьями. Автомобиль, экипированный комплектом для устранения прокола в шинах не укомплектовывается ни запасным колесом, ни комплектом инструментов (домкрат, рукоятка, ...). Комплект принадлежностей для временного ремонта шины включает в себя компрессор и флакон (с герметиком для заделки проколов).

Использование комплекта

1. Отметьте проколотое колесо на табличке, предписывающей движение с ограниченной скоростью и наклейте ее на рулевое колесо, чтобы не забыть, что вы едете на временном колесе.
2. Установите флакон 1 на компрессор 2.
3. Соедините флакон 1 с вентилем проколотого колеса.
4. Раскрутите шланг компрессора перед тем как соединить его с флаконом.
5. Вставьте шнур компрессора в бортовую розетку 12 В.
6. Нажав на кнопку А, включите компрессор и накачайте колесо до достижения давления в нем 2,0 бар. Если давление в шине не удерживается на уровне этого параметра, значит она не подлежит ремонту.
7. Отключите компрессор и уберите его.
8. Поезжайте сразу же, при этом несколько километров следует проехать на медленной скорости, чтобы дать составу закрыть прокол.
9. Подкачайте шину компрессором до рекомендованного для Вашего автомобиля параметра и убедитесь, что прокол устранен (не наблюдается падения давления воздуха).
10. Ведите автомобиль на умеренной скорости (80 км/ч). При первой же возможности шину следует отдать на проверку и ремонт специалистам.

Уберите флакон из-под герметика в имеющийся в комплекте пластиковый пакет - это сохранит автомобиль в чистоте.

! Будьте осторожны в обращении с герметиком - в нем содержится этилен-гликоль, раздражающий слизистые дыхательных путей и глаз.

Храните флакон в местах, недосягаемых для детей.

Не выбрасывайте использованный флакон куда попало, сдайте его в сервисную сеть CITROËN или отнесите на пункт сбора отходов.

Флакон с герметиком Вы можете приобрести в торгово-сервисной сети CITROËN.



ЗАМЕНА КОЛЕСА

1. СТОЯНКА АВТОМОБИЛЯ

- Убедитесь, что в автомобиле никого не осталось, а Ваши пассажиры отошли от автомобиля на безопасное расстояние.
- Установите автомобиль на твердой и нескользкой горизонтальной площадке.
- Включите стояночный тормоз, выключите зажигание, включите первую передачу или передачу заднего хода.

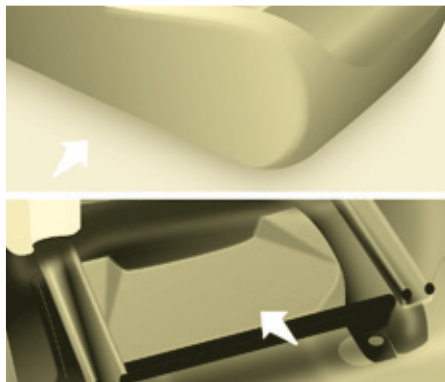
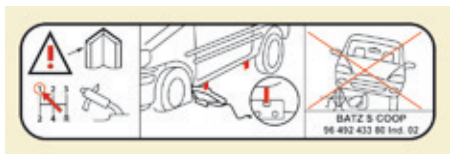

- По возможности, при наличии противооткатного упора, подприте колесо, диагонально противоположное заменяемому.

Автомобиль, оборудованный прицепным устройством, может понадобиться приподнять, чтобы легче достать запасное колесо из держателя.

В некоторых ситуациях (напр., неблагоприятная площадка, перегруженный автомобиль) обратитесь за помощью в сервисную сеть CITROËN или в специализированный техцентр.

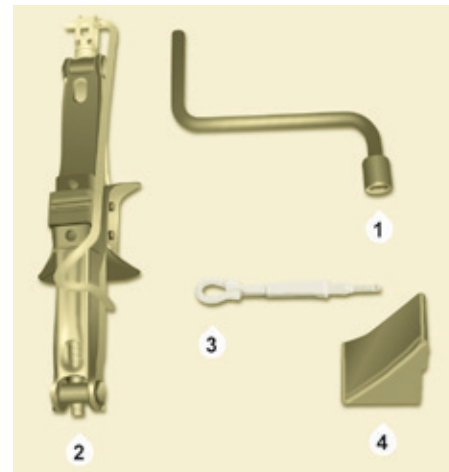

2. ИНСТРУМЕНТЫ

- Комплект инструментов располагается под передним левым сиденьем. При необходимости, сдвиньте сиденье вперед, чтобы получить доступ к ящику сзади.

- Отверните гайку и выньте домкрат и рукоятку.

1. Баллонный ключ с рукояткой.
2. Домкрат.
3. Кольцо для буксировки автомобиля.
4. Противооткатный упор.

Домкрат и все перечисленные здесь инструменты предназначены только для Вашего автомобиля. Не используйте их для других целей.

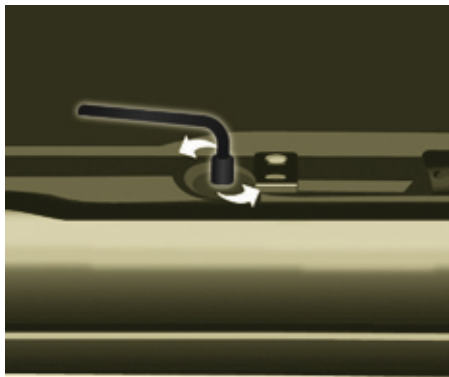

3. ЗАПАСНОЕ КОЛЕСО

- Откройте задние двери, чтобы получить доступ к запасному колесу.
- При помощи баллонного ключа отверните болт и максимально опустите запасное колесо.
- Освободите держатель от крючка, выньте из него запасное колесо и поставьте его рядом с заменяемым.



4. ПОРЯДОК ДЕЙСТВИЙ

- Снимите с колеса декоративный колпак.
- Ослабьте затяжку колесных болтов и слегка отверните их.
- Установите головку домкрата под опорное гнездо, расположенное ближе всех к снимаемому колесу. Убедитесь в том, что опорная пятя домкрата прочно стоит на грунте и расположена прямо под опорным гнездом.
- Сделайте несколько оборотов, чтобы поднять колесо над грунтом.
- Полностью отверните колесные болты.
- Выньте болты и снимите колесо.

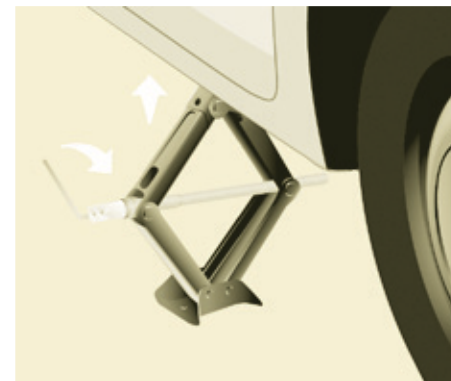
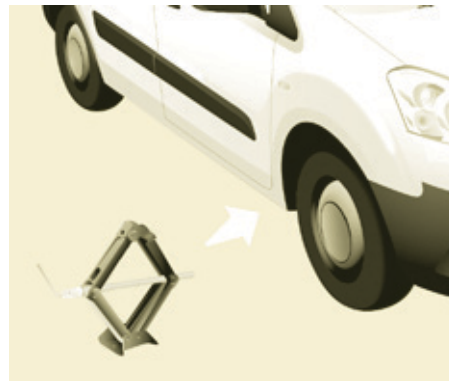

Поднимайте автомобиль только после того, как предварительно ослабите затяжку болтов крепления заменяемого колеса и подставите противооткатный упор под колесо, расположенное по диагонали от заменяемого.

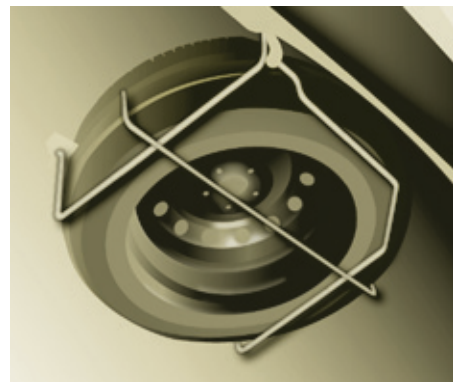
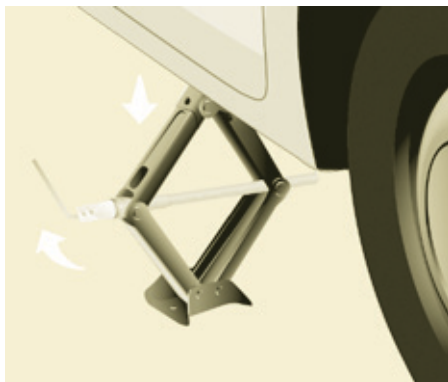

5. МОНТАЖ ЗАПАСНОГО КОЛЕСА

- Установите запасное колесо на центральную ступицу и заверните колесные болты от руки.
 - Проведите предварительную затяжку болтов при помощи баллонного ключа.
 - Полностью опустите автомобиль, выньте и сложите домкрат.
 - Вновь затяните колесные болты при помощи ключа, стараясь не перетянуть их.
 - Уложите проколотое колесо на держатель.
 - Зацепите держатель крючком и поднимите его при помощи болта и баллонного ключа.
- !** Ни в коем случае не находитесь под автомобилем, установленном на домкрате (подложите под него опорные стойки). Запрещается пользоваться пневмо- или электрогайковертом вместо баллонного ключа.

6. МОНТАЖ ОТРЕМОНТИРОВАННОГО КОЛЕСА

Порядок установки колеса такой же, как и на этапе 5, только не забудьте вернуть на место декоративный колпак.

+ См. раздел 8, тема "Идентификационные данные" - там указано местонахождение таблички с информацией о давлении в колесах.

+ См. раздел 2, тема "Оборудование места водителя", гл. "Контроль падения давления воздуха в шинах", где даны рекомендации, касающиеся замены колеса с датчиком давления воздуха.

i Запасное колесо не предназначено для поездок на дальние расстояния, так что в кратчайшие сроки после замены следует проверить в сервисной сети CITROËN или в специализированном техцентре затяжку колесных болтов и давление воздуха в нем. Штатное колесо следует как можно скорее отремонтировать и сразу же установить на автомобиль в сервисной сети CITROËN или в специализированном техцентре.



СЪЕМНАЯ ЗИМНЯЯ ЗАСЛОНКА

В зависимости от страны поставки автомобиля, снегозащитная заслонка устанавливается на нижнюю часть переднего бампера для предотвращения скопления комков снега в зоне вентилятора, охлаждающего радиатор.

i Не забудьте убрать заслонку, если температура окружающего воздуха выше 10°C (когда снегопада не предвидится), а также в случае буксировки прицепа.

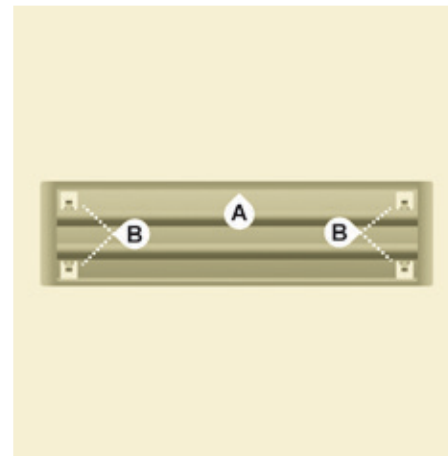

УСТАНОВКА

- Совместите зимнюю заслонку с направляющим выступом **A** на переднем бампере.
- Установите ее на посадочные места, нажав на каждый из четырех фиксаторов **B**, расположенных по углам заслонки.

СНЯТИЕ

- Вставьте отвертку рядом с отверстием, расположенным возле каждого фиксатора.
- Пользуясь отверткой как рычагом, выньте поочередно все четыре фиксатора **B**.

Цепи противоскольжения

ЦЕПИ ПРОТИВОСКОЛЬЖЕНИЯ

В зимних условиях цепи противоскольжения обеспечивают лучшую тяговитость и сохранение курсовой устойчивости автомобиля при торможениях.

i Цепи противоскольжения следует надевать на ведущие колеса. Ими нельзя оборудовать неполноразмерное запасное колесо типа "галета".

Пользуйтесь только теми цепями, которые предназначены для шин, установленных на Вашем автомобиле:

Шины заводской комплектации	Размер звена, не более
195/65 R15	9 мм
195/70 R15	
205/65 R15	
215/55 R16	
215/50 R17	

За дополнительной информацией о цепях противоскольжения обращайтесь в сервисную сеть CITROËN или в специализированный техцентр.

i Придерживайтесь действующих в каждой стране правил пользования цепями противоскольжения и ограничений максимальных скоростных режимов.

Советы по монтажу цепей противоскольжения

- ☞ В случае необходимости надеть цепи во время нахождения в пути, остановитесь на горизонтальной обочине дороги.
- ☞ Затяните стояночный тормоз и, при необходимости, установите под колеса упоры, чтобы автомобиль не скатывался.
- ☞ Наденьте на колеса цепи, действуя по инструкции изготовителя.
- ☞ Несколько секунд поезжайте медленно, не превышая скорость движения 50 км/ч.
- ☞ Остановите автомобиль и убедитесь, что цепи натянуты надлежаще.

i Избегайте вождения по очищенным от снега дорогам, чтобы не повредить свои шины и дорожное покрытие. Пред поездкой рекомендуется потренироваться в надевании цепей на колеса на сухой и ровной площадке. Если автомобиль оборудован легкосплавными дисками, следите за тем, чтобы ни цепи, ни фиксаторы не касались дисков.

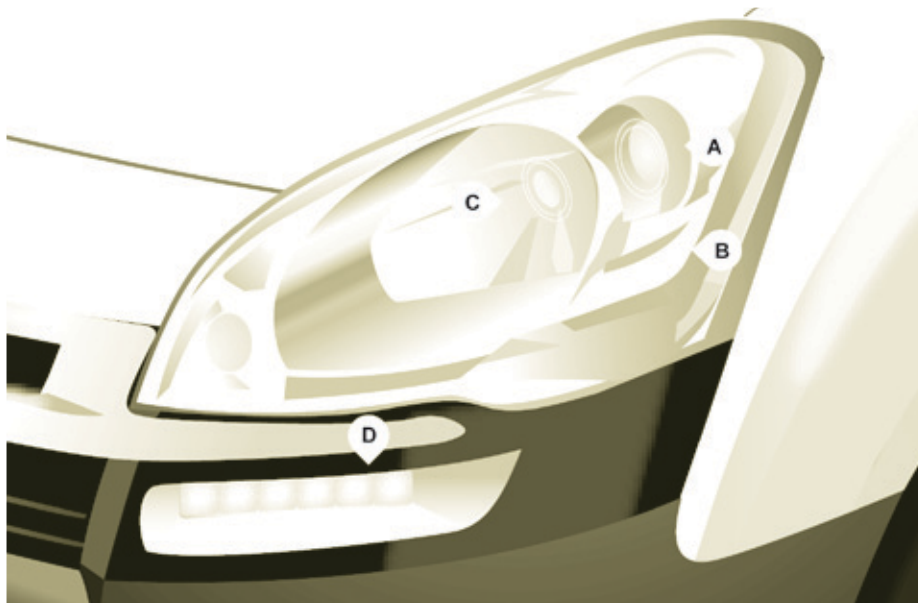

ЗАМЕНА ЛАМП

Поднимите капот. Чтобы дотянуться до ламп, нужно просунуть руку с задней стороны оптического блока.

Установка ламп на место осуществляется в порядке, обратном процедуре их снятия. По окончании замены лампы плотно закройте капот.

! Галогенные лампы следует заменять при выключенных фарах, при этом нужно подождать несколько минут, пока они остынут (чтобы избежать ожога). Не прикасайтесь к лампе голыми руками, пользуйтесь для этого чистой тряпкой без ворса.

Оседание конденсата на стеклах фар - естественное явление. Он быстро исчезает сам при обычной эксплуатации автомобиля.

Лампы следует заменять при выключенном зажигании, либо при отключенной аккумуляторной батарее. Подождите около трех минут после замены лампы, прежде чем подключить бортовую сеть к аккумуляторной батарее.

Установив новую лампу, проверьте ее работу.

Мойка под высоким напором

! При отмывании въевшейся грязи струей воды под высоким напором, не задерживайте ее надолго на оптических блоках, фонарях и их периферии, чтобы не повредить защитное лаковое покрытие и уплотнительные прокладки.

Типы ламп в световых приборах

На вашем автомобиле используются лампы различных типов и конструкций. Чтобы их извлечь:



Тип А

Цельностеклянные лампы: осторожно извлеките ее выводы из гнезд, поскольку они вставлены под значительным усилием.



Тип В

Лампа с байонетным цоколем: слегка нажмите на нее и поверните против часовой стрелки.



Тип С

Галогенная лампа: снимите пружинную защелку с патрона.



Тип D

Светодиод LED: его замену в дневных ходовых огнях следует осуществлять в сервисной сети CITROËN или в специализированном техцентре.

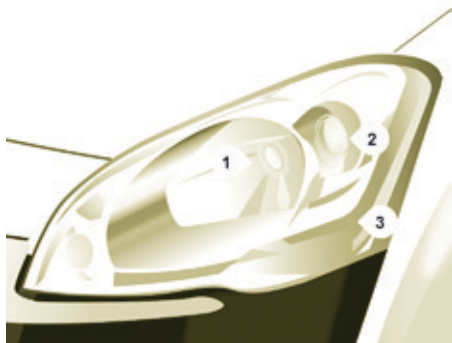

ПЕРЕДНИЕ СВЕТОВЫЕ ПРИБОРЫ

1. Фары ближнего света / Фары дальнего света

Тип С, H4 - 55W

- Снимите центральный защитный кожух, потянув за резиновый язычок.
- Отсоедините колодку электрического разъема.
- Снимите язычок фиксатора.
- Замените лампу, аккуратно совместив ее цоколь с направляющими пазами на блоке.
- Установите на место язычок фиксатора.
- Убедитесь в плотной установке кожуха по всему периметру, чтобы обеспечить герметичность.

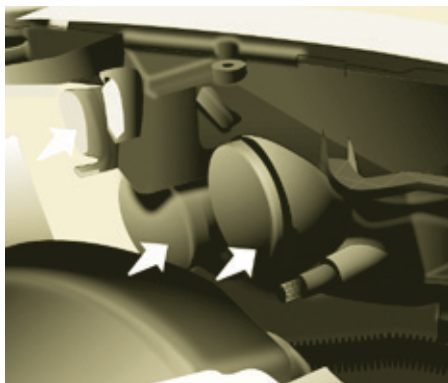

2. Стояночные фонари

Тип А, W5W - 5W

- Снимите защитный кожух, потянув за резиновый язычок.
- Извлеките держатель лампы, потянув за колодку разъема.
- Замените лампу.
- Убедитесь в том, что кожух плотно прилегает по всему периметру, чтобы обеспечить герметичность.

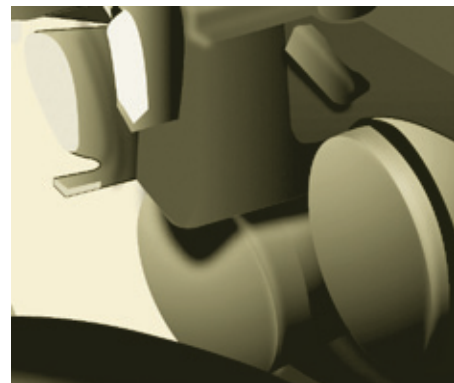

3. Указатели поворотов

Тип В, PY21W - 21W (желтая)

- Снимите рассеиватель, потянув за эластичный язычок.
- Поверните держатель лампы на четверть оборота против часовой стрелки.
- Извлеките сгоревшую лампу из патрона, слегка нажав на нее и повернув ее против часовой стрелки.
- Замените лампу.
- Проверьте плотность прилегания рассеивателя по всему периметру.

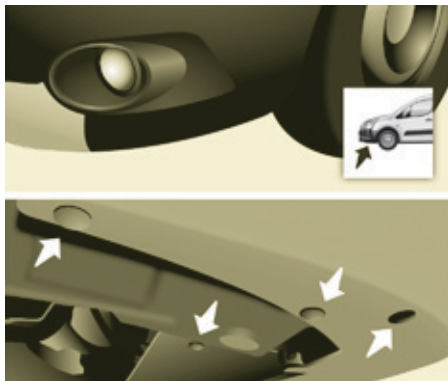

4. Противотуманные фары Тип С, H1 - 55W

- Открепите три фиксатора и отверните винт, которыми фартук крепится к низу бампера.
- Отведите фартук вверх.
- Снимите противотуманную фару, отвернув для этого винт через специальное отверстие в бампере при помощи отвертки Torx® 30.
- Открепите противотуманную фару, сдавив удерживающий ее фиксатор.
- Извлеките противотуманную фару наружу.
- Поверните на 1/4 оборота желтый кожух и снимите его.
- Разведите в стороны удерживающие лампу фиксаторы чтобы освободить ее.
- Извлеките лампу, потянув ее в прямом направлении.
- Вставьте новую лампу, закрепите ее фиксаторами и дальше действуйте в порядке, обратном снятию противотуманной фары.



БОКОВОЙ ПОВТОРИТЕЛЬ

Тип А, WY5W - 5W (желтая)

- Протолкните фонарь повторителя внутрь и извлеките его, потянув за переднюю часть.
- Фонарь повторителя является неразборной деталью, его можно приобрести в сервисной сети CITROËN.
- Для обратной установки вставьте фонарь повторителя с тыльной стороны и протолкните его вперед.



В кабине / В салоне

ПЛАФОНЫ

Тип А, 12V5W - 5W

- Снимите рассеиватель с фиксаторов, поддев его отверткой с обеих сторон плафона.
- Выньте лампу и замените ее.
- Установите рассеиватель на место и убедитесь, что он прочно закреплен.

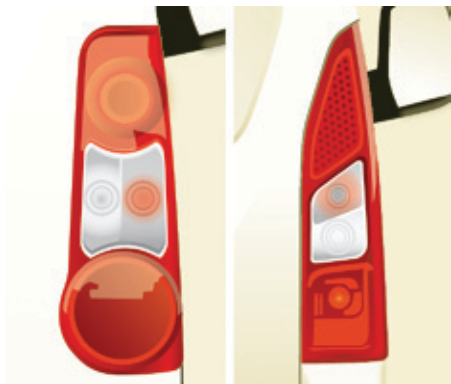

ЗАДНИЕ СВЕТОВЫЕ ПРИБОРЫ

Дополнительную информацию о лампах см. в разделе "Типы ламп в световых приборах".

1. **Стоп-сигнал / стояночные огни**
Тип В, P21/5W - 21/5W
2. **Указатели поворотов**
Тип В, PY21W - 21W (желтая колба)
3. **Фонарь заднего хода**
Тип В, P21W - 21W
4. **Противотуманные фонари**
Тип В, P21W - 21W

Мойка под высоким напором

I При отмывании въевшейся грязи струей воды под высоким напором, не задерживайте ее надолго на оптических блоках, фонарях и их периферии, чтобы не повредить защитное лаковое покрытие и уплотнительные прокладки.

- Определите, какая лампа сгорела, а затем распахните задние двери на 180°. См. раздел 2, гл. "Ключи, двери, окна, крышки".
- Отверните две гайки крепления.
- Снимите с внешней стороны блок с прозрачным рассеивателем.
- Удерживая фонарь, отсоедините от него колодку электрического разъема.

- Разведите в стороны 4 фиксатора и выньте держатель с лампой.
- Извлеките сгоревшую лампу из патрона, слегка нажав на нее и повернув ее против часовой стрелки.
- Замените лампу.

При извлечении фонаря:

- на крышке багажного отсека - потяните фонарь внутрь автомобиля,
- на распашных дверях - потяните его к себе.

i При обратной установке следите за правильным возвращением на место фиксаторов и за тем, чтобы провода электропроводки не оказались зажатыми.

После замены лампы заднего указателя поворота необходимо выждать не менее двух минут завершения инициализации.



ФОНАРЬ ОСВЕЩЕНИЯ НОМЕРНОГО ЗНАКА

Тип А, W5W - 5W

На крышке багажного отсека

- Пользуясь отверткой, отожмите прозрачный рассеиватель.
- Замените лампу.
- Установите на место рассеиватель и нажмите на него.

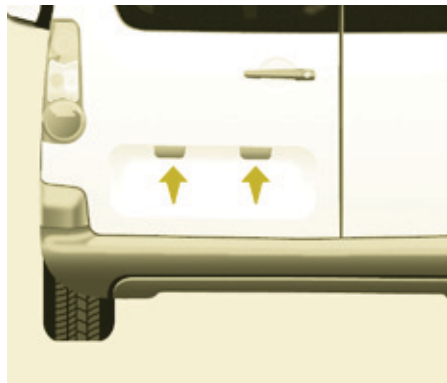

На распашных дверях

- Снимите с фиксаторов внутреннюю обивку.
- Отсоедините электрический разъем, отжав фиксатор.
- Поверните держатель лампы на четверть оборота против часовой стрелки.
- Замените лампу.
- Вставьте на место держатель лампы и подсоедините электрический разъем.
- Установите на место обивку.



ТРЕТИЙ СТОП-СИГНАЛ

Тип А, W16W - 16W

- Отверните обе гайки.
- Протолкните стержни.
- Если понадобится, отсоедините разъем чтобы снять фонарь.
- Замените сгоревшую лампу.

ЗАМЕНА ЭЛЕКТРИЧЕСКОГО ПРЕДОХРАНИТЕЛЯ

Блоки предохранителей расположены:

- под панелью приборов с левой стороны (под крышкой),
- в моторном отсеке (возле аккумуляторной батареи).

В таблице приведены только те предохранители, которые водитель может заменить самостоятельно, пользуясь для этого пинцетом, который расположен за перчаточным ящиком с правой стороны панели приборов. Остальные предохранители следует заменять в сервисной сети CITROËN или в специализированном техцентре.

i Механики сервисной сети могут получить информацию о предохранителях и реле в разделе "Méthodes" ("Методы ремонта") в сети.

Компания CITROËN не несет никакой ответственности за неисправности Вашего автомобиля, вызванные установкой дополнительного электрооборудования, не изготовленного или не рекомендованного к использованию компанией CITROËN, либо установленного с нарушением ее инструкций. В особенности это относится к электрооборудованию, потребляющему в сумме ток более 10 мА.

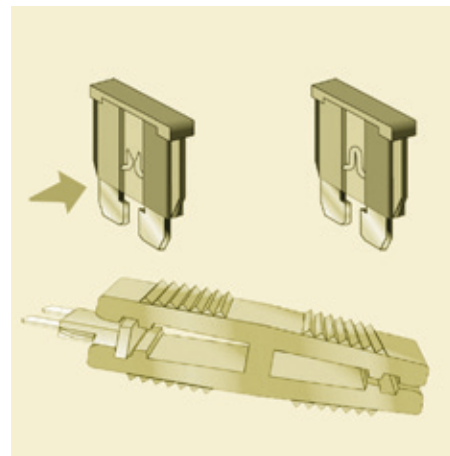
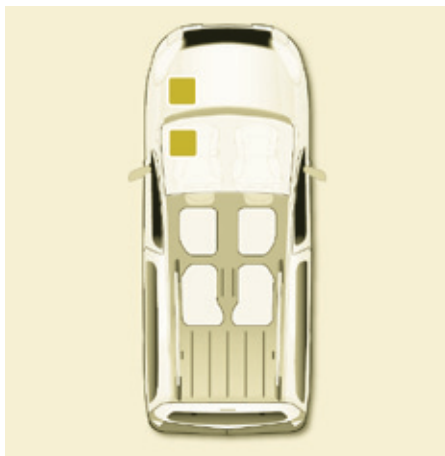

Извлечение и замена предохранителя

Перед заменой предохранителя необходимо выяснить и устранить причину неисправности.

- Пользуйтесь пинцетом.

Вышедший из строя предохранитель следует заменять предохранителем такого же номинала.

БЛОК ПРЕДОХРАНИТЕЛЕЙ В ПАНЕЛИ ПРИБОРОВ

Откройте крышку, закрывающую блок предохранителей.

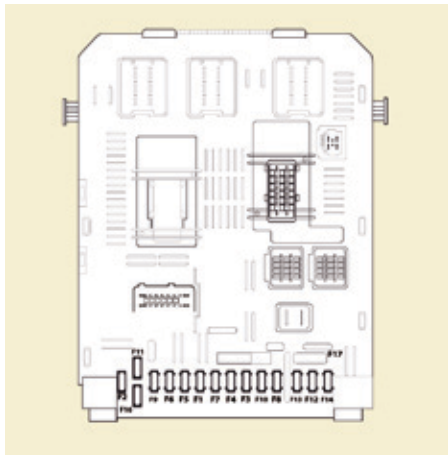

Предохранитель №	Номинальный ток	Защищаемая цепь
F	A	
1	15	Очиститель заднего стекла
2	-	Не используется
3	5	Подушка безопасности
4	10	Кондиционер, диагностический разъем, зеркало заднего вида, регулятор фар
5	30	Стеклоподъемники
6	30	Замки
7	5	Задний плафон, передний плафон индивидуального освещения, люк в крыше
8	20	Автомобильная магнитола, дисплей, блок контроля давления воздуха в шинах, охранная сигнализация и сирена
9	30	Розетки 12 В передняя и задняя
10	15	Колонка
11	15	Цепь слабого тока замка зажигания
12	15	Датчик дождя и освещенности, подушка безопасности
13	5	Панель приборов
14	15	Парктроник, панель управления кондиционером, система громкой связи
15	30	Замки
16	-	Не используется
17	40	Обогрев заднего стекла и зеркал

БЛОК ПРЕДОХРАНИТЕЛЕЙ В САЛОНЕ

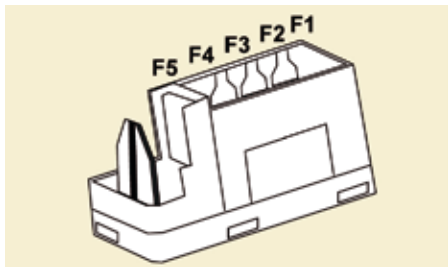

Предохранитель №	Номинальный ток	Защищаемая цепь
F	A	
1	-	Не используется
2	20	Обогрев сидений
3	-	Не используется
4	15	Реле складных зеркал заднего вида
5	15	Реле розетки для подключения холодильной камеры

БЛОК ПРЕДОХРАНИТЕЛЕЙ В МОТОРНОМ ОТСЕКЕ

Поднимите капот, снимите с фиксаторов и извлеките соответствующий блок с предохранителями.

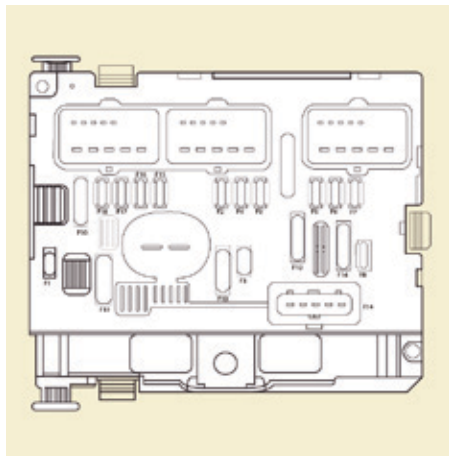

Предохранитель №	Номинальный ток	Защищаемая цепь
F	A	
1	20	ЭБУ двигателя
2	15	Звуковой сигнал
3	10	Насос омывателей ветрового и заднего стекла
4	20	Насос омывателя фар
5	15	Системы управления двигателем
6	10	Датчик угла поворота рулевого колеса, система ESC
7	10	Контактор сигнала торможения, контактор педали сцепления
8	25	Стартер
9	10	Привод регулятора фар, ЭБУ парктроника
10	30	Системы управления двигателем
11	40	Не используется
12	30	Стеклоочиститель
13	40	Интеллектуальный коммутационный блок
14	30	Насос
15	10	Правая фара дальнего света
16	10	Левая фара дальнего света
17	15	Правая фара ближнего света
18	15	Левая фара ближнего света



ЗАМЕНА ЩЕТКИ СТЕКЛООЧИСТИТЕЛЯ

Установка щеток в положение для замены

- До истечения первой минуты после выключения зажигания нажмите на выключатель стеклоочистителя книзу: его щетки остановятся вдоль стоек проема ветрового стекла (это предусмотрено специально для их замены).

Замена щетки на ветровом стекле

- Поднимите рычаг.
- Отсоедините и снимите щетку.
- Установите новую щетку.
- Опустите рычаг.

Чтобы уложить щетки в исходное положение, включите зажигание, а затем - выключатель стеклоочистителя.

Замена щетки на заднем стекле

- Поднимите рычаг, отсоедините и снимите щетку.
- Установите новую щетку и опустите рычаг.

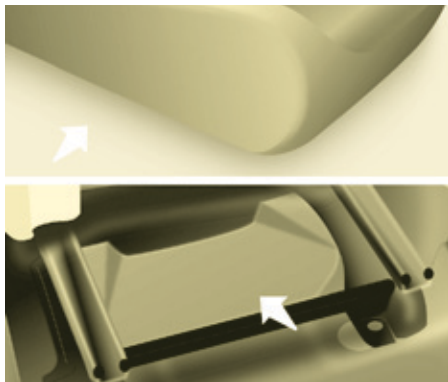

БУКСИРОВКА ВАШЕГО АВТОМОБИЛЯ

Буксирная петля находится в комплекте инструментов, расположенном под передним левым сиденьем.

Буксировка с опорой на все колеса

Для буксировки автомобиля с опорой на все колеса следует использовать буксирную штангу для жесткой сцепки.



Буксировка за переднюю часть автомобиля

- откройте крышку гнезда, нажав на ее нижнюю часть,
- вверните съемную буксирную петлю до упора.

Буксировка за заднюю часть автомобиля

- откройте крышку гнезда, поддев ее за верхнюю часть при помощи монеты или плоского конца буксирной петли,
- вверните съемную буксирную петлю до упора.

Буксировка с двумя вывешенными колесами

Вывешивать автомобиль желательно при помощи подъемного средства, на которое поднятые колеса могут опираться.

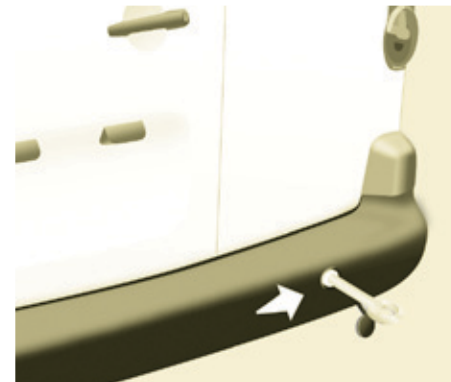

- i** При буксировке автомобиля с выключенным двигателем усилители его тормозной системы и рулевого привода не работают.

Автомобили с механической коробкой передач (дизельные)

На автомобилях с механической коробкой передач необходимо перевести рычаг переключения передач в нейтральное положение. Несоблюдение этого требования может вывести из строя элементы трансмиссии и тормозной системы и нарушить притормаживание автомобиля в момент пуска двигателя.



ГАБАРИТНЫЕ РАЗМЕРЫ, ММ

L	Габаритная длина		4380
H	Габаритная высота		1801-1862
A	Колесная база		2728
B	Свес передний		925
C	Свес задний		727
D	Габаритная ширина:	без зеркал	1810
		с зеркалами	2112
E	Колея передних колес		1505-1507
F	Колея задних колес		1554-1556
-	Длина погрузочной площадки до сидений	Ряд 2	990
		Ряд 2, сиденье сложено "книжкой"	1343
		Сиденье переднего пассажира сложено	3000

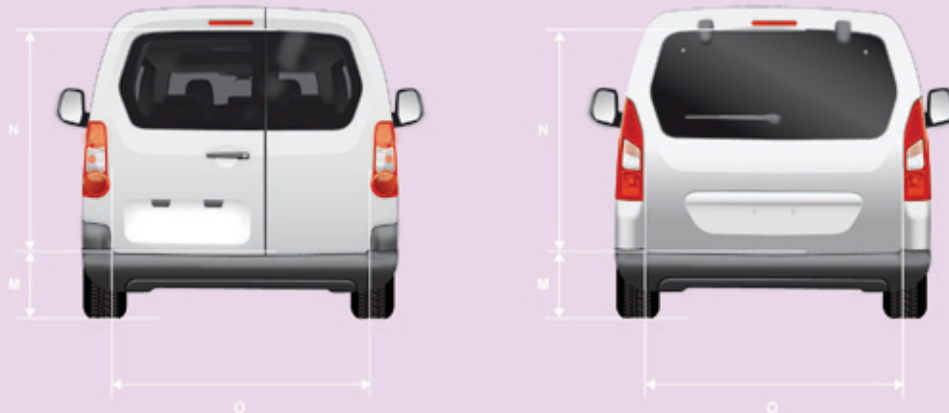

ЗАДНИЕ ДВЕРИ, мм

M	Макс. высота порога с шинами 205/65 R15, по обивку дверцы	582		
N	Полезная высота проема (до верхней кромки)	Распашные двери		Поднимающаяся дверца
		Малая створка	Большая створка	
O	Ширина	495	543	1582



ДВЕРИ БОКОВЫЕ СДВИЖНЫЕ, мм

P	Полезная высота	1009
Q	Полезная ширина	640
-	Высота проема при открытой двери	1892

МАССЫ АВТОМОБИЛЕЙ И БУКСИРУЕМЫХ ПРИЦЕПОВ (КГ)

Общие сведения

Подробности см. в техническом паспорте своего автомобиля.

Во всех странах необходимо неукоснительно соблюдать правила, установленные местным законодательством. Информацию о буксировке прицепа и разрешенной максимальной массе автопоезда можно получить в сервисной сети CITROËN.

В случае буксировки прицепа запрещается превышать скорость 80 км/ч (соблюдайте действующие в Вашей стране правила).

Масса прицепа, оборудованного тормозной системой, может быть увеличена в пределах РММА при условии уменьшения на такую же величину массы автомобиля-тягача в пределах МДМГА. Следует помнить, что буксировка прицепа облегченным тягачом может ухудшить курсовую устойчивость автомобиля на дороге.

Указанные величины РММА и буксируемых масс допустимы для условий вождения на высоте над уровнем моря до 1000 метров; далее указанную массу буксируемого прицепа следует уменьшать на 10 % при подъеме на каждую последующую 1000 метров.

При высоких температурах окружающего воздуха некоторые эксплуатационные и рабочие характеристики автомобиля могут автоматически снижаться, чтобы предохранить двигатель от перегрузки; при температуре за бортом выше 37°C следует уменьшить массу буксируемого прицепа.

Снаряженная масса автомобиля включает в себя массу порожнего автомобиля, массу водителя (75 кг) и массу топливного бака, заправленного на 90%.



ИДЕНТИФИКАЦИОННЫЕ ТАБЛИЧКИ

А. Табличка завода-изготовителя.



В. Серийный номер.

Расположен на правой колесной арке.

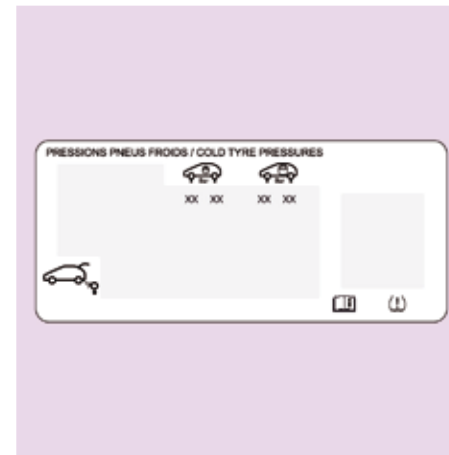

С. Шины и артикул декоративного покрытия кузова.

На табличке **С**, расположенной на передней двери, приводятся следующие данные:

- размеры колесных дисков и шин,
- марки шин, рекомендованные изготовителем автомобиля,
- величины давления воздуха в шинах (проверку давления воздуха следует осуществлять на холодных шинах не реже одного раза в месяц),
- артикул декоративного покрытия кузова.





ВЫЗОВ ЭКСТРЕННОЙ ИЛИ ТЕХНИЧЕСКОЙ ПОМОЩИ

ВЫЗОВ СЛУЖБЫ ЭКСТРЕННОЙ ИЛИ ТЕХНИЧЕСКОЙ ПОМОЩИ

СITROËН ЛОКАЛИЗОВАННЫЙ ВЫЗОВ НЕОТЛОЖНОЙ ПОМОЩИ



В экстренной ситуации нажмите на эту кнопку и удерживайте ее более 2 секунд. Мигающий зеленый светодиод и голосовой информатор подтвердят отправку вызова службе экстренной помощи CITROËН*.

Если сразу нажать еще раз на эту же кнопку, вызов будет отменен. Зеленый светодиод погаснет.

При нажатии на эту кнопку (в любой момент) продолжительностью более 8 секунд, вызов отменяется.

Светодиод зеленого цвета продолжит гореть (не мигая), если связь со службой установлена. Он погаснет по окончании связи.

Ваш вызов обрабатывается службой экстренной помощи CITROËН, которая получает информацию о местонахождении автомобиля и может передать ее соответствующим вспомогательным службам. В странах, где такой службы нет или от нее отказались, вызов передается службе технической помощи (112) без определения местонахождения автомобиля.

 Если датчик подушки безопасности зафиксирует удар, вызов экстренной помощи будет отправлен автоматически, независимо от возможного срабатывания подушек безопасности.

При использовании пакета услуг CITROËН eTouch, предлагаются дополнительные опции, которые можно найти на вашей персональной страничке MyCITROËН на сайте компании CITROËН вашей страны, доступном на www.citroen.com.

* Эти услуги доступны при определенных условиях и наличии технической возможности.

Обратитесь в сервисную сеть CITROËН.

СITROËН ЛОКАЛИЗОВАННЫЙ ВЫЗОВ ТЕХНИЧЕСКОЙ ПОМОЩИ



Нажмите на эту кнопку и удерживайте более 2 секунд, чтобы запросить техническую помощь в случае неисправности автомобиля.

Голосовое сообщение известит вас о том, что ваш звонок принят*.

Если сразу нажать еще раз на эту же кнопку, вызов будет отменен. Отмена вызова подтверждается голосовым информатором.

РАБОТА СИСТЕМЫ



При включении зажигания загорается на три секунды зеленый светодиод, что подтверждает работоспособность системы.



Сигнализатор оранжевого цвета мигает: в системе обнаружена неисправность.

Сигнализатор оранжевого цвета горит не мигая: замените элемент питания системы вызова помощи. В обоих случаях необходимо обратиться в сервисную сеть CITROËН.

Если вы купили автомобиль не в сети CITROËН, Вам следует поинтересоваться настройками этой системы и попросить специалистов своей сети внести в них изменения. В многоязычных странах систему можно настроить на работу на официальном языке по Вашему выбору.

По техническим соображениям, в частности, в целях улучшения качества предоставляемых клиенту услуг службы телематической связи, изготовитель оставляет за собой право в любой момент осуществлять обновление бортовой телекоммуникационной системы.

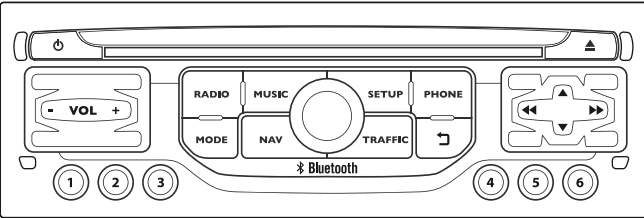

eMyWay

НАВИГАТОР GPS МУЛЬТИМЕДИЙНАЯ АВТОМАГНИТОЛА И ТЕЛЕФОН BLUETOOTH

СОДЕРЖАНИЕ

01	Первое знакомство - Панель управления	стр. 9.4
02	Краткое описание работы системы	стр. 9.6
03	Блок управления на рулевом колесе	стр. 9.8
04	Настройки аудиосистемы	стр. 9.9
05	Система навигации и наведения	стр. 9.10
06	Информация о дорожном движении	стр. 9.23
07	Телефон	стр. 9.27
08	Радиоприемник	стр. 9.38
09	Музыкальные медиапроигрыватели	стр. 9.42
10	Настройки	стр. 9.48
11	Бортовой компьютер	стр. 9.51
12	Экранное меню	стр. 9.52
	Часто задаваемые вопросы	стр. 9.56



Система защищена и предназначена для работы исключительно на Вашем автомобиле.



По соображениям безопасности водитель должен осуществлять все операции, требующие особого внимания, только на остановленном автомобиле.

Если двигатель остановлен, то, в целях предупреждения ускоренного разряда аккумуляторной батареи, система автоматически отключается системой энергосбережения.

01 ПЕРВЫЕ ШАГИ

При длительном нажатии: доступ к настройкам **"Audio settings"** ("Аудионастройки"): настройка акустического поля, нижних и верхних звуковых частот, тонкомпенсации, распределения звука, баланса левых-правых и передних-задних громкоговорителей, автоматической корректировки громкости.

Маховичок для выбора функций из меню и подтверждения нажатием на кнопку ОК: Выбор одного из экранных элементов, либо в списке, либо в меню, затем подтверждение коротким нажатием на кнопку.

Вне меню и списка, при коротком нажатии появится контекстное меню, в зависимости от индикации на дисплее.

Вращение маховичка при показе карты: увеличение/уменьшение масштаба карты.

Открытие меню **"FM / AM band"** и индикация списка принятых радиостанций.

При длительном нажатии: открывается панель настроек аудиосистемы для тюнера.

Открытие меню **"MUSIC"** и показ треков или плей-листов на CD/MP3/плеер Apple®.

При длительном нажатии: открывается панель настроек аудиосистемы для **"MEDIA"**-источников сигнала (CD/USB/iPod/Streaming/AUX).

Краткое нажатие при выключенном двигателе: включ. / выключ.

Краткое нажатие при работающем двигателе: выключение / включение источника аудиосигнала.

Настройка громкости (отдельно для каждого источника аудиосигнала, в т.ч. для сообщений о дорожном движении и для информатора навигационной системы).

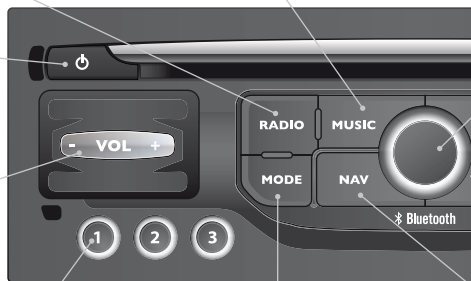

При кратком нажатии: выбор радиостанции из памяти системы.

При длительном нажатии: внесение радиостанции в память системы.

Кнопка **MODE** ("Режим"): Выбор типа постоянного отображения информации на дисплее.

При длительном нажатии: показ черного экрана (DARK).

Открытие меню **"Navigation - guidance"** и просмотр последних направлений.

01 ПЕРВЫЕ ШАГИ

Открытие меню настроек **"Configuration"**.

При длительном нажатии: просмотр зоны действия GPS и демонстрационный показ работы навигатора.

Открытие меню **"Telephone"** и показ списка последних звонков либо ответ на входящий звонок.

Выбор:

- предыдущей/следующей строки списка или меню.
- предыдущего/следующего медиасписка.
- пошаговый выбор предыдущей/следующей радиочастоты.
- предыдущего / следующего списка файлов MP3.

Перемещение вверх/вниз в режиме **"Move the map"** ("Перемещать карту").

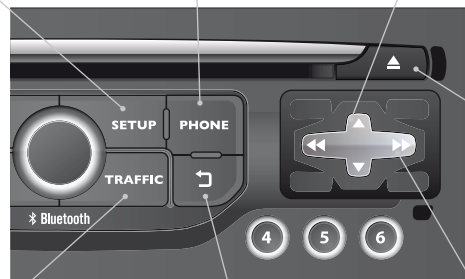

При длительном нажатии: инициализация системы.

Открытие меню **"Traffic information"** ("Дорожная информация") и

показ текущих сообщений о дорожном движении.

Закрытие текущей операции, перемещение вверх по меню.

При длительном нажатии: возврат к постоянной индикации.

Выбор:

- автоматический выбор радиочастоты в нижнем/верхнем диапазонах.
- выбор предыдущей/следующей композиции CD, трека MP3 или медианосителя.
- выбор левого/правого поля на дисплее при просмотре на нем меню.

Перемещение влево/вправо в режиме **"Move the map"** ("Перемещать карту").

02 КРАТКОЕ ОПИСАНИЕ РАБОТЫ СИСТЕМЫ



Нажимая поочередно на кнопку **MODE**, можно открывать функции:

"РАДИО"

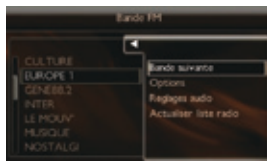

"ТЕЛЕФОН"

(Во время разговора)

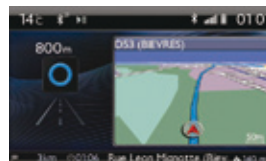
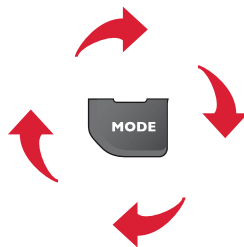

"КАРТА В ОТДЕЛЬНОМ ОКНЕ"
(Если наведение включено)



"КАРТА НА ВЕСЬ ЭКРАН"



SETUP: НАСТРОЙКИ

календарь и часы, индикация на дисплее, звуки.



Смена источника аудиосигнала:
RADIO: прослушивание РАДИО.
MUSIC: прослушивание МУЗЫКИ.



Для ухода за дисплеем следует пользоваться не оставляющей царапин мягкой салфеткой (как для очков) и не применять чистящих и моющих составов.



Подробное содержание всех меню находится в рубрике "Экранное меню".

02 КРАТКОЕ ОПИСАНИЕ РАБОТЫ СИСТЕМЫ

КОНТЕКСТНЫЕ ПУНКТЫ МЕНЮ



При нажатии на ручку настройки открываются меню быстрых настроек, соответствующие системе, отраженной на экране.

РАДИО:

- 1 Activate / Deactivate TA
Активировать / Отключить информацию о дорож. движении (TA)
- 1 Activate / Deactivate RDS
Активировать / Отключить RDS
- 1 Change waveband
Сменить диапазон
- 1 TA
Информация о дорож. движении (TA)
- 2 FM
- 2 FM
- 2 AM
- 2 AM

ТЕЛЕФОН (на связи):

- 1 Private mode
Режим "Трубка"
- 1 Put call on hold
Режим ожидания

- 1 DTMF ring tones
Тональный набор
- 1 Hang up
Отбой

МУЗЫКАЛЬНЫЕ МЕДИАПЛЕЕРЫ, CD или USB (в зависимости от медиаустройства):

Режимы считывания:

- 1 Normal
Обычный
- 1 Random
Случайный
- 1 Random on all media
Случайный со всех медиаустройств
- 1 Repetition
Повторяющийся

КАРТА ВО ВСЬ ЭКРАН ИЛИ КАРТА В ОТДЕЛЬНОМ ОКНЕ:

- 1 Stop / Restore guidance
Выключ. / Включить навигатор

- 1 Select destination
Выбрать направление

- 2 Enter an address
Ввести адрес

- 2 Directory
Контакты

- 2 GPS coordinates
GPS координаты

- 1 Divert route
Отклониться от направления

- 1 Move the map
Перемещать карту

- 2 Info. on location
Информация по местонахождению

- 2 Select as destination
Задать направление

- 2 Select as stage
Выбрать, как остановку

- 2 Save this place (contacts)
Запомнить местонахождение (контакты)

- 2 Quit map mode
Выйти из режима карты

- 1 Guidance criteria
Критерии наведения

03 БЛОК УПРАВЛЕНИЯ НА РУЛЕВОМ КОЛЕСЕ

РАДИОПРИЕМНИК: выбор из памяти предыдущей / следующей станции.
Выбор следующей позиции в записной книжке.

РАДИОПРИЕМНИК: переход к следующей станции по списку.
При длительном нажатии: автоматический поиск в верхнем диапазоне.
CD: выбор следующей страницы.
CD: при длительном нажатии: быстрая прокрутка вперед.

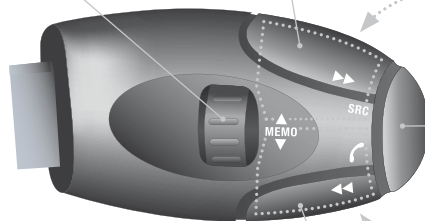

Увеличение уровня громкости.

Смена источника аудиосигнала.
Исходящий вызов по записной книжке.
Ответить/Завершить разговор.
Нажатие более 2 секунд: доступ к записной книжке.

Приглушение звука: одновременным нажатием на кнопки повышения и понижения уровня громкости.
Восстановление звука - нажатием на любую из двух кнопок уровня громкости.

Понижение уровня громкости.

РАДИОПРИЕМНИК: переход к предыдущей станции по списку.
При длительном нажатии: автоматический поиск в нижнем диапазоне.
CD: выбор предыдущей страницы.
CD: при длительном нажатии: быстрая прокрутка назад.

04 НАСТРОЙКИ АУДИОСИСТЕМЫ

1



Открываются нажатием на кнопку **MUSIC**, расположенную на лицевой панели или продолжительным нажатием на кнопку **RADIO** в зависимости от текущего источника аудиосигнала.

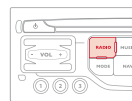
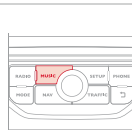

!

Распределение (или объемное распространение системой Arkamys®) звука - это функция аудиосистемы, позволяющая привести качество звучания в соответствие с количеством пассажиров в салоне.

2

- "Equalizer" (6 типов акустического поля на выбор)
- "Bass" ("Низкие частоты")
- "Treble" ("Высокие частоты")
- "Loudness" ("Тонкомпенсация") (Включить/Отключить)
- "Distribution" ("Распределение") ("Driver" ("Водитель"), "All passengers" ("Все пассажиры"))
- "Le-Ri balance" (Баланс Левые/Правые динамики)
- "Fr-Re balance" (Баланс Передние/Задние динамики)
- "Auto. Volume" ("Автоматическая регулировка громкости") в зависимости от скорости движения автомобиля (Включить/Отключить)

!

Такие настройки как **Equalizer**, **Bass**, **Treble**, **Loudness** ("Акустическое поле", "Низкие частоты", "Высокие частоты", "Тонкомпенсация") для каждого источника аудиосигнала осуществляются отдельно и независимо.

Регулировки распределения и баланса являются общими для всех источников аудиосигнала.

05 НАВИГАЦИЯ - НАВЕДЕНИЕ

Открытие меню "НАВИГАЦИЯ"



Нажмите на **NAV** ("Навигация").

Кратко нажав на торцевую кнопку переключателя световых приборов, можно повторить последнее указание навигатора.

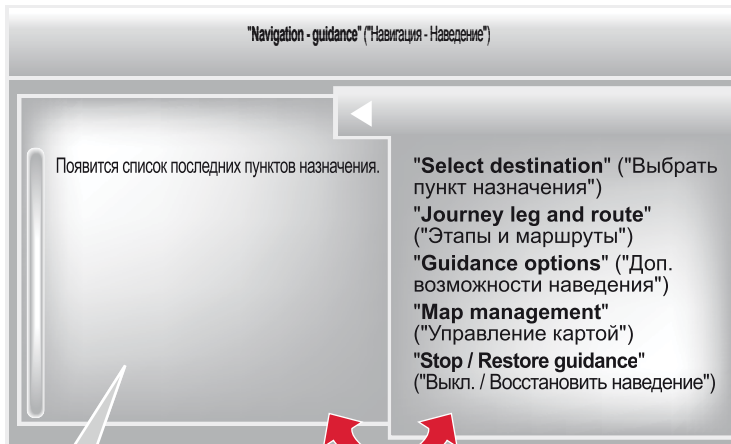

Обратитесь в сервисную сеть CITROËN за обновленными картографическими данными.

Чтобы удалить последние пункты назначения, выберите **"Guidance options"** в меню навигации, затем выберите **"Delete last destinations"** ("Удалить последние пункты назначения") и подтвердите. Выберите **"Yes"** и подтвердите.

Удалить только один пункт назначения невозможно.

Выйти из списка в меню (влево/вправо).



или



05 НАВИГАЦИЯ - НАВЕДЕНИЕ

ВЫБОР КОНЕЧНОГО ПУНКТА

ВЫБОР НОВОГО НАПРАВЛЕНИЯ

1		Нажмите на NAV ("Навигация"), чтобы открыть меню "Navigation - guidance" ("Навигация-Наведение").	
2		Выберите "Select destination" ("Выбрать направление") и подтвердите, затем выберите "Enter an address" ("Ввести адрес") и подтвердите.	
3		Выберите функцию "Country" ("Страна"), затем подтвердите.	
4		выберите функцию "Town" ("Город"), затем подтвердите, чтобы зарегистрировать город назначения.	
5		Наберите город по буквам, подтверждая каждую из них нажатием на ручку настройки.	

6		Из предоставленного списка выберите нужный город и подтвердите выбор. При нажатии на кнопку "List" ("Список") на дисплее открывается список городов данной страны в виде переключающейся подсказки, срабатывающей при наборе первых букв.	
7		Вращая ручку настройки, выберите "OK" , затем подтвердите.	
8		По возможности дополните информацию "Road:" ("Дорога") и "Номер /Пересечение дорог" тем же способом.	
		Выберите "Archive" ("Архив") для запоминания введенного адреса в контактной строке. Система позволяет внести до 400 адресов.	
9		Нажмите на "OK" , чтобы запустить поиск.	
10		Выберите критерий поиска: "Fastest route" ("Более быстрый путь"), "Shortest route" ("Ближайший путь") или оптимизируйте "Distance/Time" ("Расстояние/Время"), затем выберите более узкие критерии: "With tolls" ("С дорожной пошлиной"), "With Ferry" ("Паром"), или "Traffic info" ("Дорожная информация"), затем нажмите на "OK" для подтверждения выбора.	

05 НАВИГАЦИЯ - НАВЕДЕНИЕ

ВЫБОР КОНЕЧНОГО ПУНКТА

ОДИН ИЗ ПОСЛЕДНИХ КОНЕЧНЫХ ПУНКТОВ

1



Нажмите на **NAV** ("Навигация"), чтобы открыть меню "**Navigation - guidance**" ("Навигация-Наведение").

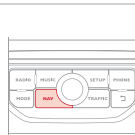

2



Выберите желаемое направление и подтвердите свой выбор для запуска навигатора.

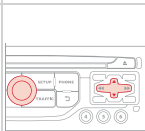

Удалить последние пункты прибытия:

- Нажмите на **"NAV"**.
- Выберите "Дополнительные настройки навигатора" и подтвердите.
- Выберите "Удалить последние пункты прибытия" и подтвердите.

ПУНКТ НАЗНАЧЕНИЯ ИЗ МЕНЮ ТЕЛЕФОНА

i

Навигация к пункту назначения, взятому из контактов телефона возможна только, если адрес совместим с системой.

1



Нажмите на **NAV** ("Навигация"), чтобы открыть меню "**Navigation - guidance**" ("Навигация-Наведение").

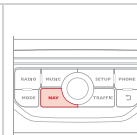

2



Выберите **"Select destination"** и подтвердите, затем выберите **"Directory"** и подтвердите.

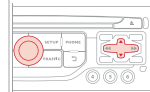

3



Выберите пункт назначения среди контактов и подтвердите, нажав на **"OK"**, чтобы запустить наведение.

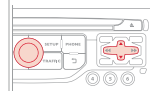

05 НАВИГАЦИЯ - НАВЕДЕНИЕ

GPS КООРДИНАТЫ

1



Нажмите на **NAV** ("Навигация"), чтобы открыть меню "**Navigation - guidance**" ("Навигация-Наведение").

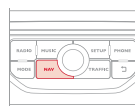

2



Выберите "**Select destination**" ("Выбрать направление") и подтвердите, затем нажмите на "**GPS coordinates**" ("GPS координаты") и подтвердите ваш выбор.

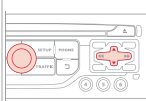

3



Введите координаты GPS и подтвердите **OK**, чтобы запустить навигатор.

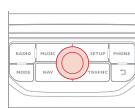

ДВИЖЕНИЕ К ОПРЕДЕЛЕННОЙ ТОЧКЕ НА КАРТЕ

1



После открытия карты нажмите на **OK**, чтобы открыть меню. Выберите "**Move the map**" ("Перемещать карту") и подтвердите выбор.

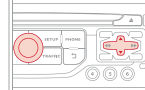

2



Перемещая курсор ручкой настройки, укажите на карте выбранный пункт назначения.

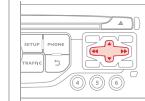

3



Нажмите на **OK**, чтобы открыть меню режима "**Move the map**" ("Перемещать карту").

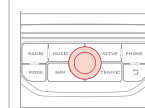

4



Выберите "**Select as destination**" ("Выбрать пункт назначения") или "**Select as stage**" ("Выбрать этап") и подтвердите выбор.

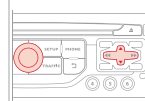

05 НАВИГАЦИЯ - НАВЕДЕНИЕ

ПУНКТЫ ОБСЛУЖИВАНИЯ (POI)

Сигналы о пунктах обслуживания (POI) относятся к тем местам оказания услуг, которые расположены в непосредственной близости от автомобиля (отели, торговые точки, аэропорты и т.п.).

1



Нажмите на **NAV** ("Навигация"), чтобы открыть меню **"Navigation - guidance"** ("Навигация-Наведение").

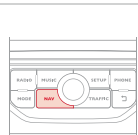

2



Выберите функцию **"Select destination"** ("Выбрать направление") и подтвердите, затем выберите **"Enter an address"** ("Введите адрес") и подтвердите ваш выбор.

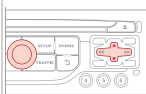

3



Для того, чтобы выбрать ближайший от вашего местонахождения пункт обслуживания POI, выберите **"POI"** ("Пункт назначения") и подтвердите выбор, затем выберите **"Around the current place"** ("Рядом с моим местонахождением") и подтвердите.

Для того, чтобы выбрать пункт назначения как этап, до которого нужно доехать, выберите **"POI"** и подтвердите, затем выберите **"On the route"** ("На маршруте") и подтвердите.

Для того, чтобы выбрать пункт назначения, как конечный пункт назначения, введите сначала страну и город (см. раздел "Новое направление"), выберите **"POI"** и подтвердите, затем выберите **"Near"** ("Ближайший пункт") и подтвердите.



Выберите **"Search by Name"** ("Поиск по названию"), чтобы найти пункт назначения по названию, а не по расстоянию до него.

4



Найдите пункт назначения POI в списке категорий, представленных на следующих страницах.

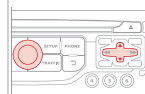

5



Выберите POI и нажмите **"OK"**, чтобы запустить наведение.

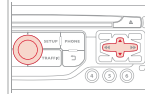

























05 НАВИГАЦИЯ - НАВЕДЕНИЕ

Эта пиктограмма означает, что в зоне обнаружено несколько пунктов обслуживания POI. Наведя на нее "зум", можно просмотреть все эти пункты.



СПИСОК ПУНКТОВ ОБСЛУЖИВАНИЯ (POI)

-  Автозаправка
-  Ремонтная автомастерская
-  CITROËN
-  Автомобильная сеть
-  Крытая стоянка
-  Стоянка
-  Зона отдыха
-  Отель
-  Ресторан
-  Кафе
-  Гостиница
-  Аэропорт

-  Ж.д. вокзал
-  Автовокзал
-  Морской вокзал
-  Промзона
-  Супермаркет
-  Банк
-  Банкомат
-  Спортивный комплекс, Спортивный центр, Площадка для спорта
-  Плав. бассейн
-  Лагерь для зимних видов спорта
-  Спектакли, выставки
-  Кинотеатр

-  Парк аттракционов
-  Больница, Аптека, Ветеринарная клиника
-  Пост милиции
-  Школа
-  Университет
-  Мэрия
-  Почта
-  Музей, Культура, Театр, Исторический памятник
-  Турагенство, Развлечения для туристов
-  Рисквая зона*

Подробное описание обновления списка зон риска (POI) вы можете узнать на сайте <http://citroen.navigation.com>.

* Зависит от наличия в стране поставки.

05 НАВИГАЦИЯ - НАВЕДЕНИЕ

НАСТРОЙКА ИНФОРМИРОВАНИЯ О ЗОНАХ РИСКА

1



Нажмите на **NAV** ("Навигация"), чтобы открыть меню **"Navigation - guidance"** ("Навигация-Наведение").

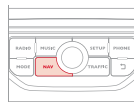

2



Выберите **"Guidance options"** ("Дополнительные настройки навигатора") и подтвердите, а затем выберите **"Set parameters for risk areas"** ("Настройка информирования о зонах риска") и подтвердите.

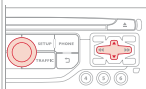

3



После этого в открывшемся меню можно задать способ получения предупреждающей информации:

- "Предупреждать визуально"
- "Предупреждать звуковым сигналом"
- "Предупреждать только в режиме наведения"
- "Предупреждать только при превышении скорости".

Выбор момента предупреждения задает временной интервал до зоны риска "Accident-prone area".

Выбрать **"OK"** для подтверждения окна.



Все эти функции работают только в том случае, если зоны риска загружены в систему и проинсталлированы.

Подробный порядок действий по обновлению списка рисков зон см. на сайте www.citroen.com.

05 НАВИГАЦИЯ - НАВЕДЕНИЕ

ДОБАВЛЕНИЕ ЭТАПОВ

1



Нажмите на **NAV** ("Навигация"), чтобы открыть меню "**Navigation - guidance**" ("Навигация-Наведение").

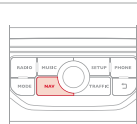

2



Выберите "**Journey leg and route**" ("Этап и маршрут"), затем подтвердите.

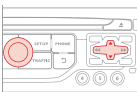

3



Выберите "**Add a stage**" ("Добавить этап"), затем подтвердите. Адрес этапа запоминается, как пункт назначения, через "**Enter an address**" ("Ввести адрес"), контакт из "**Directory**" ("Репертуар"), или "**Previous destinations**" ("Последние заданные маршруты").



4



Выберите "**Close to**" ("Близость") для указания приближенного к этапу маршрута или "**Strict**" ("Четкость") для перехода к этапу. Нажмите на "**OK**", чтобы запустить наведение и задайте основное направление маршрута наведения.

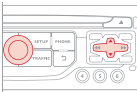

ОПРЕДЕЛЕНИЕ ЭТАПОВ ПОЕЗДКИ

1



Для определения этапов повторите операции 1 и 2, затем выберите "**Order/delete journey legs**" ("Упорядочить/Удалить этапы") и подтвердите выбор.

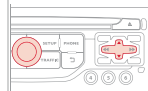

2



Выберите этап, который необходимо переместить в списке.

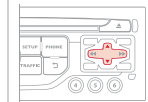

3



Выберите и подтвердите, чтобы сохранить изменения.

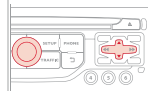

Выберите "**Delete**" ("Удалить"), чтобы удалить этап.

05 НАВИГАЦИЯ - НАВЕДЕНИЕ

ВАРИАНТЫ НАВЕДЕНИЯ

КРИТЕРИИ ПРОКЛАДКИ МАРШРУТА

1

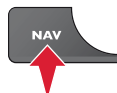

Нажмите на **NAV** ("Навигация"), чтобы открыть меню "**Navigation - guidance**" ("Навигация-Наведение").

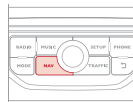

2



Выберите "**Guidance options**" ("Дополнительные возможности наведения") и подтвердите.



3



Выберите "**Define calculation criteria**" ("Определить критерии прокладки маршрута") и подтвердите.

Данная функция позволяет изменить:

- критерии наведения ("**Fastest route**" ("Самый быстрый путь"), "**Shortest route**" ("Самый короткий путь"), "**Distance/Time**" ("Расстояние/Время")),
- критерии объезда ("**With tolls**" ("Дорожная пошлина") или "**With Ferry**" ("Паромом")),
- принятие в расчет информации о ситуации на дорогах ("**Traffic info**" ("Информация о дорожном движении")).

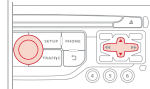

i

Если в расчет будет включена информация о ситуации на дорогах ("**Traffic info**"), система будет предлагать объездной путь при обнаружении помех на маршруте.

4



Выберите "**OK**" и подтвердите изменения, чтобы сохранить их.

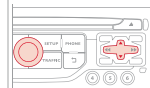

05 НАВИГАЦИЯ - НАВЕДЕНИЕ

РАБОТА С КАРТОЙ

ВЫБОР ИНТЕРЕСУЮЩИХ ПУНКТОВ, ПОКАЗАННЫХ НА КАРТЕ

1



Нажмите на **NAV** ("Навигация"), чтобы открыть меню "**Navigation - guidance**" ("Навигация-Наведение").

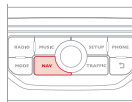

2



Выберите "**Map management**" ("Управление картой") и подтвердите.



3



Выберите "**Map details**" ("Подробности на карте") и подтвердите.



4



Выберите из открывшегося списка пункты, которые Вам нужно оставить на экране.



Выберите распоряжение "**By default**" ("По умолчанию") если хотите, чтобы на карте показывались только заправочные станции, сервисные центры ("**Oil stations, garages**") и зоны риска ("**Accident-prone area**"), если информация о них имеется в системе.

5



Выберите "**OK**", подтвердите и еще раз выберите "**OK**", затем подтвердите, чтобы сохранить изменения в настройках.

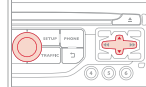

05 НАВИГАЦИЯ - НАВЕДЕНИЕ

ОРИЕНТИРОВАНИЕ ПО КАРТЕ

1



Нажмите на **NAV** ("Навигация"), чтобы открыть меню "**Navigation - guidance**" ("Навигация-Наведение").

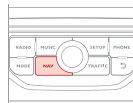

2



Выберите "**Map management**" ("Управление картой") и подтвердите.

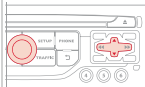

3



Выберите "**Map orientation**" ("Ориентирование карты") и подтвердите.

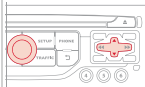

4



Выберите:

- "**Vehicle direction**" - чтобы карта перемещалась за автомобилем,
- "**North direction**" - для постоянного ориентирования карты на север,
- "**Perspective view**" - для просмотра местности в перспективе.

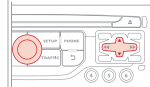

Смена цвета карты, различного в режиме дня и ночи настраивается через меню "**SETUP**".



Названия улиц видны на карте, начиная с масштаба 100 м.

05 НАВИГАЦИЯ - НАВЕДЕНИЕ

РЕЧЕВОЙ ИНФОРМАТОР НАВИГАТОРА

НАСТРОЙКА ГРОМКОСТИ/ОТКЛЮЧЕНИЕ

Настройка громкости звука сообщений о навигации возможна также через меню "SETUP" / "Voice synthesis".



Уровень громкости сообщений можно настраивать лишь во время передачи данных сообщений при помощи регулятора громкости.

1



Нажмите на **NAV** ("Навигация"), чтобы открыть меню "**Navigation - Наведение**".

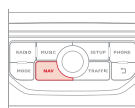

2



Выберите "**Guidance options**" ("Дополнительные настройки навигатора") и подтвердите выбор.



3



Выберите "**Set speech synthesis**" ("Настройка речевого информатора") и подтвердите.



4



Выберите уровень громкости и подтвердите.

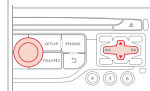

5



Настройте желаемый уровень громкости и подтвердите выбор.

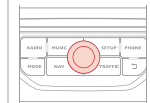

Выберите "**Отключить**" для отключения функции голосовых сообщений.

6



Выберите **OK** и подтвердите выбор.



05 НАВИГАЦИЯ - НАВЕДЕНИЕ

МУЖСКОЙ ТЕМБР / ЖЕНСКИЙ ТЕМБР

1



Нажмите на **SETUP**, чтобы открыть меню настроек.

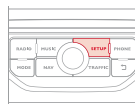

2



Выберите "**Voice synthesis**" ("Речевой информатор") и подтвердите выбор.



3



Выберите "**Select male voice**" ("Выбрать мужской тембр") или "**Select female voice**" ("Выбрать женский тембр"), затем нажмите на "**Yes**", чтобы активировать выбранный тембр голоса. После этого система перезапустится.



06 ИНФОРМАЦИЯ О ДОРОЖНОМ ДВИЖЕНИИ

Доступ к меню "TRAFFIC INFORMATION" ("Информация о дорожном движении")



Нажмите на **"TRAFFIC"**
("Дорожная информация").

"Traffic information" ("Информация о дорожном движении")

Перечень сообщений TMC
в порядке удаленности от
автомобиля.

"Geographic filter"
("Географический фильтр")

"Select TMC station"
("Выбор станции TMC")
(автоматический, ручной)

"Display / Do not display
messages" ("Показывать/Не
показывать сообщения")



Перейти от списка к меню (влево/вправо).



ИЛИ



06 ИНФОРМАЦИЯ О ДОРОЖНОМ ДВИЖЕНИИ

НАСТРОЙКА ФИЛЬТРА И ИНДИКАЦИИ ДОРОЖНОЙ ИНФОРМАЦИИ

Сообщения о дорожном движении TMC (Traffic Message Channel) представляют собой информацию о ситуации на дорогах и метеорологической обстановке, передаваемой водителю в режиме реального времени в виде озвученных и визуальных сообщений на карте навигационной системы. При этом навигационная система может предлагать объездные пути.

1



Нажмите на **TRAFFIC** и откройте меню **"Traffic information"** ("Информация о дорожном движении").

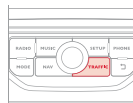

2



Выберите функцию **"Geographic filter"** ("Географический фильтр") и подтвердите выбор.



3



Система предлагает на выбор:

- **"Retain all the messages"** ("Сохранить все сообщения"), или
- **"Retain the messages"** ("Сохранить сообщения")
 - **"Around the vehicle"** ("по Окрестному фильтру"), (подтвердить километраж для изменения и выбора расстояния),
 - **"On the route"** ("по Маршруту наведения").

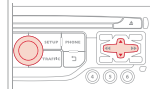

4



Нажмите на **"OK"** для сохранения изменений.

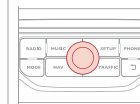

i

Мы рекомендуем:

- маршрутный фильтр и
- окрестный фильтр информации в радиусах:
 - 20 км при движении в населенных пунктах,
 - 50 км при движении по автомагистралям.

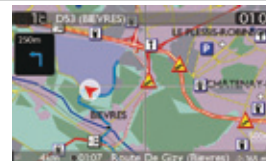

06 ИНФОРМАЦИЯ О ДОРОЖНОМ ДВИЖЕНИИ

ОСНОВНАЯ ДОРОЖНАЯ ИНФОРМАЦИЯ

1 Черный и голубой треугольник: основная информация, например:



2 Красный и желтый треугольник: информация по трафику, например:



ПРОСЛУШАТЬ ДОРОЖНУЮ ИНФОРМАЦИЮ (ТА)

! Функция передачи дорожной информации TA (Traffic Announcement) в первую очередь предназначена для прослушивания сообщений об опасности на дороге. Для ее активации достаточно найти радиостанцию, которая сможет транслировать такого рода информацию. Во время передачи дорожной информации все работающие в это время медиаустройства (радиоприемник, CD, USB, ...) автоматически отключаются для трансляции дорожной информации. Возврат к работе включенных медиаустройств возобновится после окончания передачи сообщения.

1  Нажмите на **RADIO** чтобы открыть меню "**FM / AM band**".



2  Выберите "**Guidance options**" ("Опции наведения"), затем подтвердите.

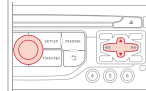

3  Выберите "**TA**", затем подтвердите.

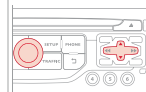

! Уровень громкости дорожных сообщений TA регулируется только во время их передачи.

 Можно в любой момент включить или выключить эту функцию, нажав на кнопку.

В момент передачи сообщения, нажмите на кнопку, чтобы выключить его.

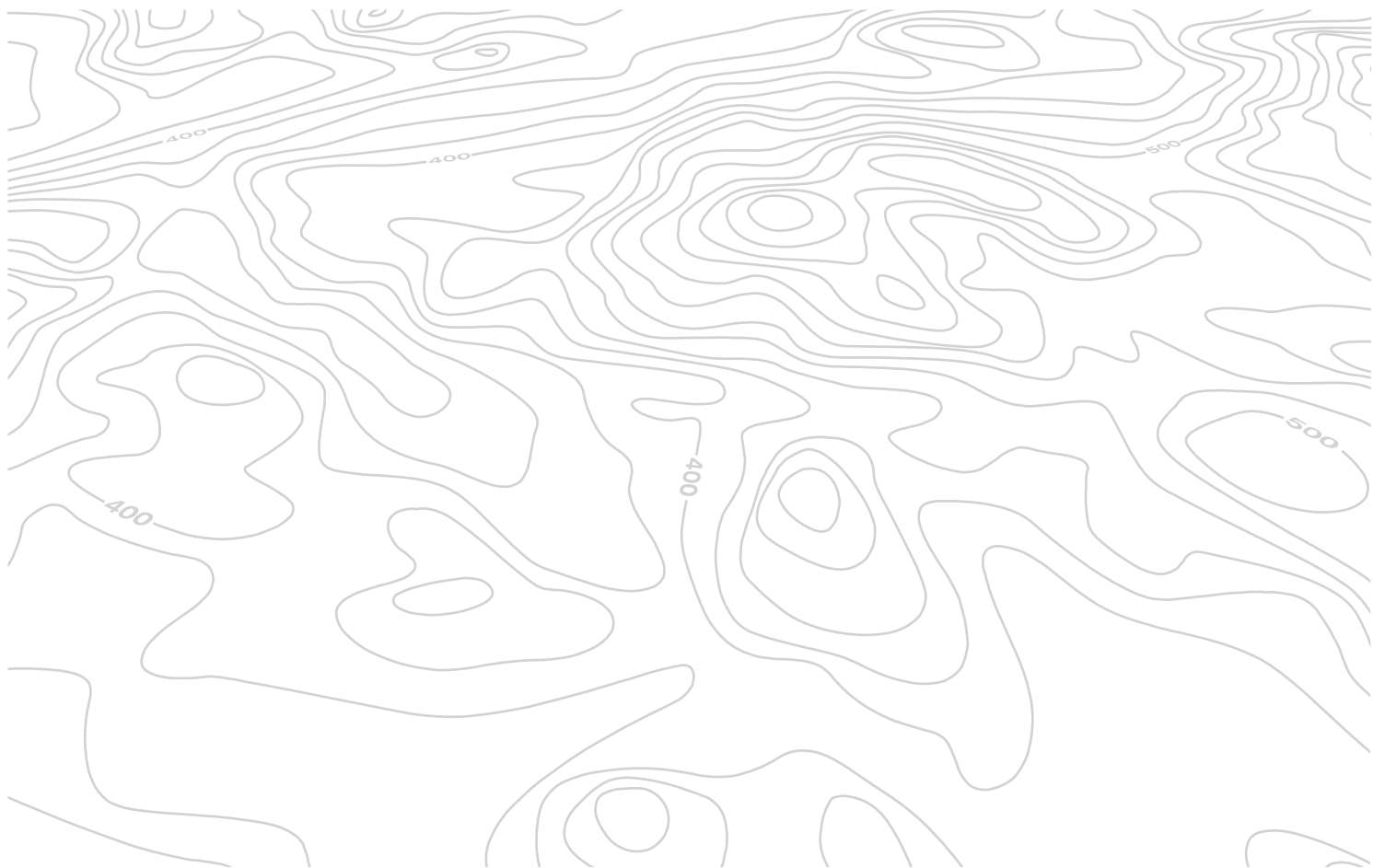

07 ЗНАКОМСТВО С ТЕЛЕФОНОМ

Открытие меню "TELEPHONE"



Нажмите на **PHONE**.

"Telephone" ("Телефон")

Список последних исходящих и входящих вызовов для подключенного к системе телефона.

"Dial" ("Набор номера")
"Directory of contacts" ("Контакты")
"Telephone options" ("Функции телефона")
"Bluetooth functions" ("Функции Bluetooth")
"Hang up" ("Отбой")
(завершение текущего соединения)

В верхней полосе постоянного отображения информации



Нет подключенных телефонов.



Телефон подключен.



Входящий вызов.



Исходящий вызов.



Проводится синхронизация адресной книги.



Текущий телефонный вызов.

Чтобы позвонить, выберите номер из списка и нажмите на "OK", чтобы отправить вызов.



Подключение другого телефона удаляет список последних вызовов.

Перейти от списка к меню (влево/вправо).



или



07 ЗНАКОМСТВО С ТЕЛЕФОНОМ

СИНХРОНИЗАЦИЯ ТЕЛЕФОНА BLUETOOTH ПЕРВОЕ ПОДКЛЮЧЕНИЕ

 Зайдите на сайт www.citroen.ru за дополнительной информацией (о совместимости, дополнительной помощи и т.д.).

1



Активируйте функцию Bluetooth своего телефона и убедитесь, что его "видят все" (настройки телефона).



2



Нажмите на эту клавишу.

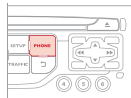

3



Выберите "**Bluetooth functions**" ("Функции Bluetooth") и подтвердите.

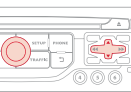

!

По соображениям безопасности и необходимости уделить особое внимание этому виду настроек, синхронизацию мобильного телефона Bluetooth с системой громкой связи автомагнитолы следует осуществлять **на остановленном автомобиле**.

4



Выберите "**Peripherals search**" ("Поиск периферийного устройства") и подтвердите.

На дисплее появится список распознанных периферийных устройств. Дождитесь, чтобы кнопка "**Connect**" ("Подключение") стала рабочей.



5



Выберите из предложенного списка желаемое периферийное устройство, затем выберите "**Connect**" ("Подключиться") и подтвердите свой выбор.

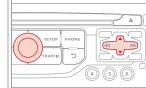

6



Система предложит подключить телефон:

- в профиле "**Hands-free mode**" ("Режим громкой связи Hands-free" - только телефон),
- в профиле "**Audio**" ("стриминг" - потоковое считывание музыкальных файлов с телефона),
- или в "**AI**" ("Все" - устанавливаются оба профиля).

Выберите "**OK**" и подтвердите.



07 ЗНАКОМСТВО С ТЕЛЕФОНОМ



Ваш доступ к услугам зависит от сети, SIM-карты и совместимости телефонных аппаратов в режиме Bluetooth. Прочитайте в руководстве к своему телефону и поинтересуйтесь у своего оператора связи, какими услугами Вы можете воспользоваться.



Лучше предпочесть профиль "**Hands-free mode**", если у Вас нет намерения пользоваться функцией "Streaming".



Способность системы выбирать только один профиль зависит от возможностей телефонного аппарата. Она может подключить оба профиля по умолчанию.

7



Выберите код для подключения телефона и подтвердите выбор нажатием на "ОК".



8

Наберите тот же код на телефоне и подтвердите подключение.



Затем подтвердите свое согласие на автоматическое подключение системы к телефону, чтобы он автоматически находился на связи при каждом запуске автомобиля.













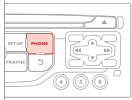

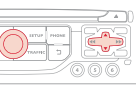

В зависимости от модели и возможностей телефона, система может сделать запрос Вашего согласия или отказа на передачу Вашей записной книжки.

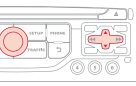

При посадке в автомобиль, телефон, который был подключен последним, автоматически распознается системой секунд через 30 после включения зажигания (при этом Bluetooth должен быть активен, а система должна "видеть" телефонный аппарат). Чтобы внести изменения в автоматически подключаемый профиль, отмените синхронизацию телефона и вновь проведите ее с новым профилем, определенным по своему усмотрению.

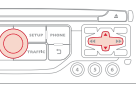
07 ЗНАКОМСТВО С ТЕЛЕФОНОМ

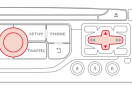
МЕНЮ / СИНХРОНИЗАЦИЯ КОНТАКТОВ

<p>1</p>  <p>Нажмите на PHONE, выберите "Contacts management" ("Работа с контактами") и подтвердите.</p>		<p>2d</p>  <p>Выберите "Import all the entries" ("Импорт всего") для импорта всех контактов с телефона и их регистрации в системе. После импорта контакт можно просмотреть независимо от подключенного телефона.</p>	
<p>2a</p>  <p>Выберите "New contact" ("Новый контакт") для сохранения нового контакта.</p>		<p>2e</p>  <p>Выберите "Synchronization options" ("Опции синхронизации"):</p> <ul style="list-style-type: none">- No synchronization ("Синхронизация отсутствует"): только для контактов, зарегистрированных в системе (присутствующих постоянно).- Display telephone contacts ("Показать контакты телефона"): только контакты, зарегистрированные в телефоне.- Display SIM card contacts ("Показать контакты SIM-карты"): только контакты, зарегистрированные на SIM-карте.- Display all phone contacts ("Показать все контакты"): контакты на SIM-карте и в телефоне.	
<p>2b</p>  <p>Выберите "Сортировать по фамилии/имени", чтобы установить порядок показа на экране.</p>		<p>2f</p>  <p>Выберите "Contact mem. status" ("Состояние памяти для контактов") для определения числа зарегистрированных в системе или импортированных контактов и объем свободной памяти.</p>	
<p>2c</p>  <p>Выберите "Delete all contacts" ("Удалить все контакты") для удаления контактов, зарегистрированных в системе.</p>			

07 ЗНАКОМСТВО С ТЕЛЕФОНОМ

РАБОТА С КОНТАКТАМИ

<p>1</p>  <p>Нажмите на PHONE ("Телефон"), выберите "Directory of contacts" ("Контакты") и подтвердите.</p>		<p>5</p>  <p>Выберите "Import" ("Импорт") для копирования только одного контакта в системе.</p>		
<p>2</p>  <p>Выберите контакт и подтвердите.</p>		<p>6</p>  <p>Выберите "Delete" ("Удалить") для удаления контакта, зарегистрированного в системе.</p>		
<p>3</p>  <p>Выберите "Call" ("Вызов") для начала вызова.</p>		<p>7</p>  <p>Выберите OK</p> <p>или</p>  <p>нажмите на кнопку возврата, чтобы выйти из этого меню.</p>	 	
<p>4</p>  <p>Выберите "Open" ("Открыть") для просмотра внешнего контакта или изменения контакта, зарегистрированного в системе.</p>			<p>Удалить адреса из записной книжки:</p> <ul style="list-style-type: none">- Нажмите PHONE.- Выберите "Список контактов".- Выберите "Показать контакты" и подтвердите, затем выберите адрес.- Выберите "Удалить" и подтвердите. <p>(Это действие следует повторять каждый раз).</p>	
<p>i Для изменения внешнего контакта его необходимо импортировать. Он будет зарегистрирован в системе. Невозможно изменить или удалить контакты в телефоне или на SIM-карте через подключение Bluetooth.</p>				

07 ЗНАКОМСТВО С ТЕЛЕФОНОМ

КАК ПОЗВОНИТЬ

ВЫЗОВ НОВОГО АБОНЕНТА

1



Нажмите два раза на кнопку **PHONE**.

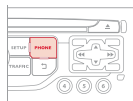

2



Выберите **"Dial"**, затем подтвердите ваш выбор.



3



Наберите номер вызываемого абонента на виртуальной клавиатуре, подтверждая при этом каждую набранную цифру. Нажмите на **"ОК"**, чтобы вызвать абонента.

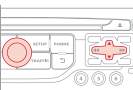

Во время вождения автомобиля пользоваться телефоном не рекомендуется. Рекомендуется остановиться в безопасном месте для выполнения звонка или пользоваться переключателями на рулевом колесе.

ВЫЗОВ АБОНЕНТА ИЗ СПИСКА КОНТАКТОВ

1



Нажмите один раз на кнопку **TEL** или два раза на кнопку **PHONE**.

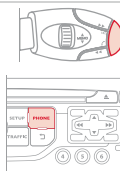

2



Выберите **"Directory of contacts"**, затем подтвердите.

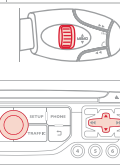

3



Выберите абонента из списка контактов и подтвердите ваш выбор. Если доступ произведен с кнопки **PHONE**, нажмите на **"Call"** и подтвердите ваш выбор.

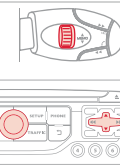

4



Выберите номер и подтвердите ваш выбор для вызова абонента.

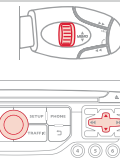

07 ЗНАКОМСТВО С ТЕЛЕФОНОМ

ВЫЗОВ АБОНЕНТА ИЗ ПОСЛЕДНИХ НАБРАННЫХ НОМЕРОВ

1



Нажмите на кнопку **TEL**, выберите **"Call list"** и подтвердите,



или



Нажмите на **PHONE** для просмотра журнала звонков.

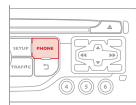

2



Выберите желаемый номер и подтвердите.

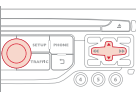

Для того, чтобы удалить журнал звонков, нажмите два раза на кнопку **PHONE**, выберите **"Phone functions"** и подтвердите выбор, затем выберите **"Delete calls log"** и подтвердите ваш выбор.

ЗАВЕРШИТЬ РАЗГОВОР

1a



Нажмите на **PHONE**, затем на **"OK"**, чтобы завершить разговор.

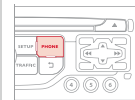

1b



Либо нажмите и удерживайте кнопку **TEL** на рулевом колесе.



1c



Либо сделайте 2 коротких нажатия на кнопку **TEL** на рулевом колесе.



1d



Либо нажмите на кнопку **MODE**, столько раз, сколько будет необходимо до появления дисплея с телефоном.



Нажмите на кнопку **"OK"**, чтобы выйти в контекстное меню, затем выберите **"Hang up"** ("Отбой") и подтвердите ваш выбор.

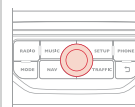

07 ЗНАКОМСТВО С ТЕЛЕФОНОМ

ПРИЕМ ТЕЛЕФОННОГО ВЫЗОВА

1

При входящем вызове раздается звонок, а на дисплее появляется сообщение.

2



Нажмите на **Yes** ("Да"), чтобы принять вызов.

Нажмите на **OK**, чтобы принять вызов.

Нажмите на **No** и подтвердите, чтобы отклонить вызов.



Краткое нажатие на кнопку **TEL** принимает входящий вызов.

Длительное нажатие на кнопку **TEL** отклоняет входящий вызов.



07 ЗНАКОМСТВО С ТЕЛЕФОНОМ

ДОПОЛНИТЕЛЬНЫЕ ФУНКЦИИ ТЕЛЕФОНА*

1



Во время нахождения на связи последовательными нажатиями на кнопку **MODE** ("Режим") откройте страницу настроек на дисплее телефона, затем нажатием на кнопку **"OK"** откройте меню.

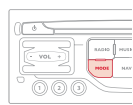

Или кратко нажмите на эту кнопку.

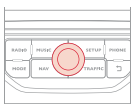

2c



Выберите **"DTMF ring tones"** ("Тональность DTMF"), чтобы воспользоваться цифровой клавиатурой для просмотра меню интерактивного голосового сервера.

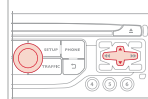

2d



Выберите **"Hang up"** ("Отбой"), чтобы завершить текущий вызов.

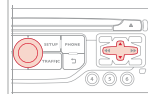

2a



Выберите **"Private mode"** ("Конфиденциальный режим") и подтвердите выбор, чтобы перевести разговор непосредственно на трубку телефона. Либо выберите **"Hands-free mode"** ("Режим свободные руки") и подтвердите выбор, чтобы перевести разговор на динамики автомобиля.

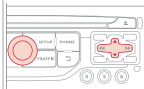

2b



Выберите **"Put call on hold"** ("Перевести в режим ожидания") и подтвердите выбор, чтобы перевести текущий вызов в режим ожидания. Либо выберите **"Resume the call"** ("Продолжить разговор"), чтобы продолжить находившийся в режиме ожидания вызов.

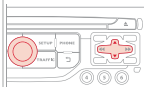





Система позволяет организовать конференцию с тремя участниками, вызвав на связь двоих из них*. Для этого нужно выбрать режим **"Conference"** ("Конференция") из меню, которое открывается нажатием на эту кнопку.



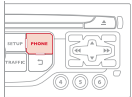

* Зависят от возможностей телефона и абонируемых услуг связи.

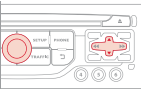
07 ЗНАКОМСТВО С ТЕЛЕФОНОМ

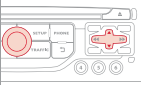
РАБОТА С СИНХРОНИЗИРОВАННЫМИ ТЕЛЕФОНАМИ

1	 Нажмите два раза на PHONE .	
2	 Выберите " Bluetooth functions " ("Функции Bluetooth").	
3	 Выберите " List of the paired peripherals " ("Перечень распознаваемых периферийных устройств") и подтвердите ваш выбор. Возможно 2 варианта работы на выбранном телефоне: - " Connect " ("Подключить") или " Disconnect " ("Отключить"), - удалить синхронизацию выбранного телефона. Также возможно удалить все синхронизации.	

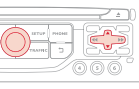
НАСТРОЙКА ЗВОНКА

1	 Нажмите два раза на PHONE .	
2	 Выберите " Phone functions " ("Функции телефона") и подтвердите ваш выбор.	
3	 Выберите " Ring options " ("Настройки звонка") и подтвердите ваш выбор.	
4	 Вы можете настроить громкость и мелодию звонка.	
5	 Выберите " OK " и подтвердите выбор, чтобы запомнить изменения в настройках.	

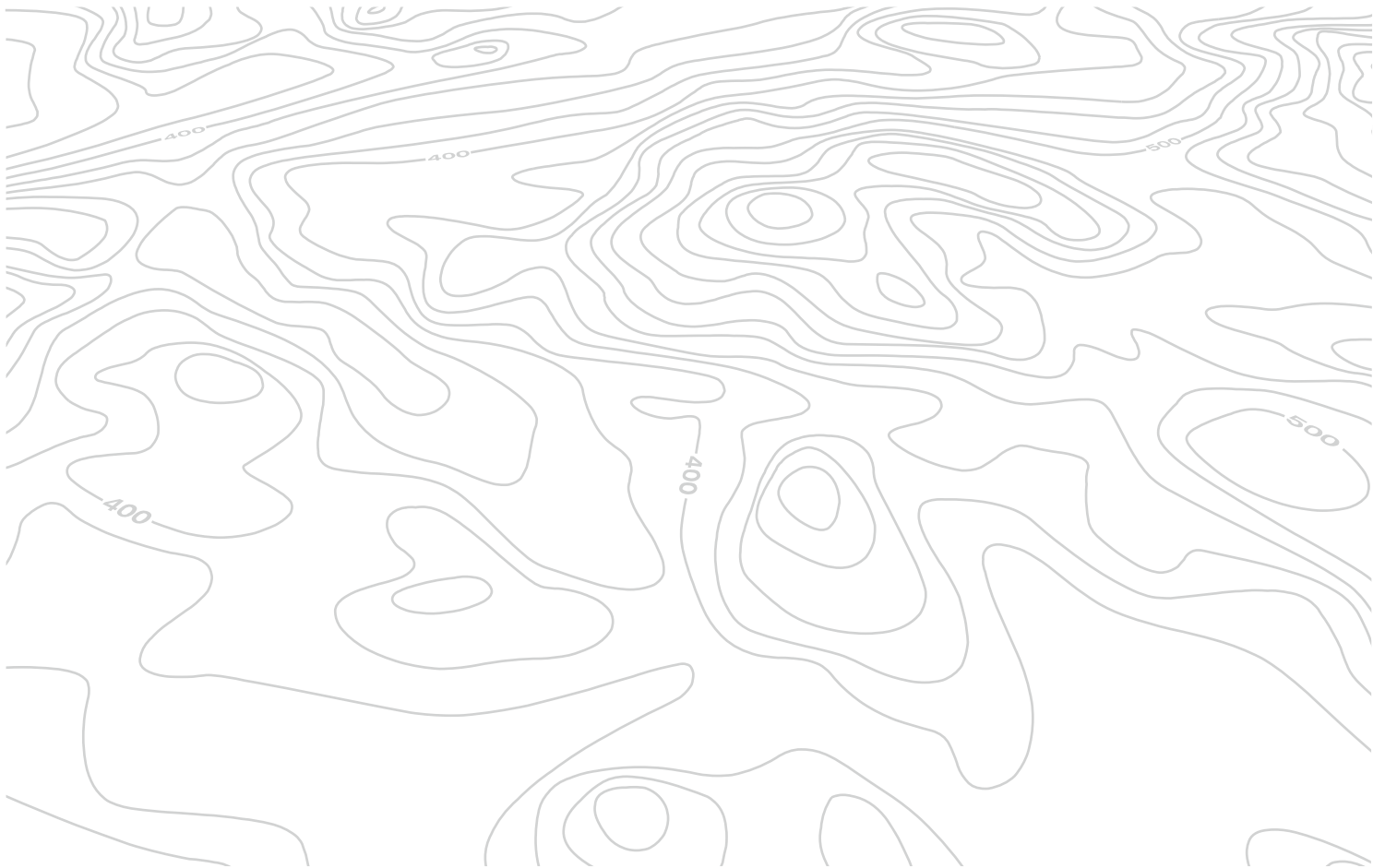

08 РАДИОПРИЕМНИК

Доступ к меню "RADIO" ("Радиоприемник")



Нажмите на RADIO ("Радиоприемник").

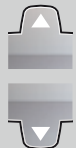

Нажмите на ▲ или на ▼ или воспользуйтесь ручкой для выбора предыдущей или следующей станции в перечне.

Переход от перечня к меню (влево/вправо).



ИЛИ



08 РАДИОПРИЕМНИК

СМЕНА ЧАСТОТЫ



Внешние препятствия (холмы, здания, туннели, гаражи, подземные сооружения...) способны ухудшить качество приема радиосигнала, в том числе и принимаемого в режиме отслеживания местных радиостанций, вещающих в стандарте RDS. Падение качества приема из-за помех - естественное явление, оно ни в коей мере не означает ухудшения качеств радиоприемника.

1



Нажмите на **RADIO** ("Радиоприемник") или на **"ОК"**, чтобы открыть контекстное меню.

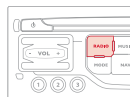

2



Выберите **"Сменить частоту"**.



3



Выберите **AM / FM** и подтвердите выбор.



ВЫБОР РАДИОСТАНЦИИ



Качество приема обозначается количеством активных волн на этом символе.

1a



Алфавитный список радиостанций

Нажмите на **RADIO**, выберите желаемую радиостанцию и подтвердите свой выбор.

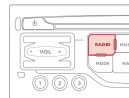

1b



Автоматический поиск в частотном диапазоне

Нажмите на **«** или **»**, чтобы включить автоматический поиск радиостанции в нижнем или верхнем частотном диапазоне.

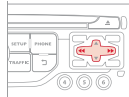

Или вращайте маховичок на рулевом колесе.



1c



Поиск радиостанции вручную

Нажимайте постепенно на **▲** или **▼** для поиска желаемой радиостанции.

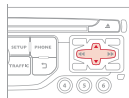

08 РАДИОПРИЕМНИК

ЗАПОМИНАНИЕ РАДИОСТАНЦИИ

1



Выбрав радиостанцию, нажмите на клавишу цифровой клавиатуры и удерживайте ее в течение 2 секунд для запоминания прослушиваемой радиостанции. Звуковой сигнал известит вас о выполнении запоминания.

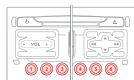

2



Нажмите на клавишу цифровой клавиатуры, чтобы активировать радиостанцию, сохраненную в памяти. Или нажмите и поверните ручку на рулевом колесе.

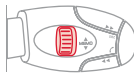
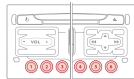

ВКЛЮЧЕНИЕ И ОТКЛЮЧЕНИЕ RDS



Если режим RDS активен, Вы сможете продолжать прослушивание станции, на которую настроены. Но может случиться и так, что вещающая в стандарте RDS станция перестанет прослушиваться, поскольку ее вещательная сеть не покрывает всей территории страны, по которой Вы проезжаете. Этим объясняется потеря радиоприема по мере продвижения в пути.

1



Нажмите на кнопку **RADIO**.

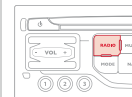

2



Выберите **"Дополнительные настройки навигатора"**, затем подтвердите выбор.

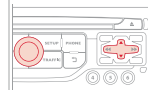

3



Выберите **"Вещание RDS"**, затем подтвердите выбор.



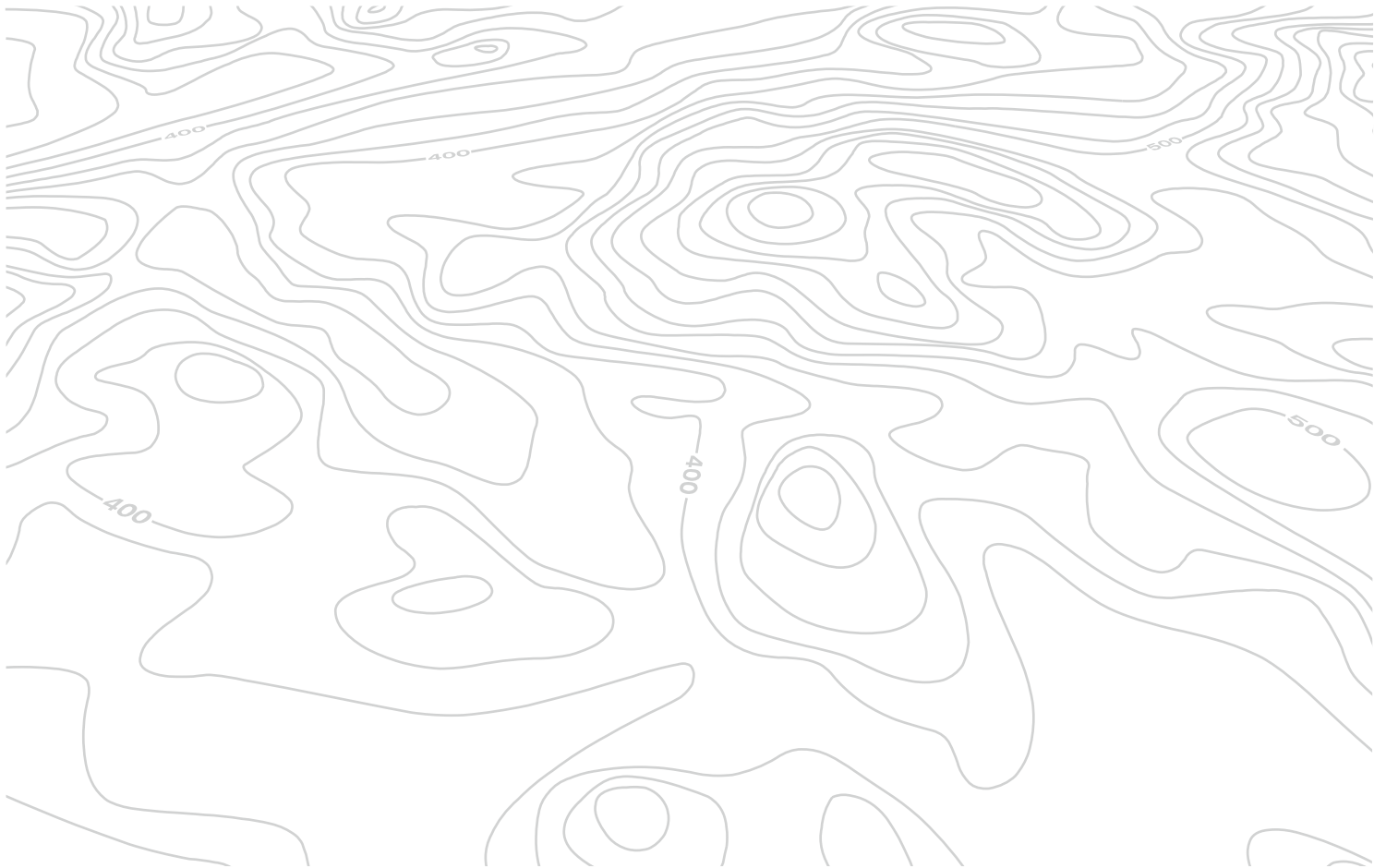

09 МУЗЫКАЛЬНЫЕ МЕДИАПЛЕЕРЫ

Доступ в меню "MUSIC MEDIA PLAYER" ("МУЗЫКАЛЬНЫЕ МЕДИАПЛЕЕРЫ")



Нажать на **MUSIC** ("МУЗЫКА").

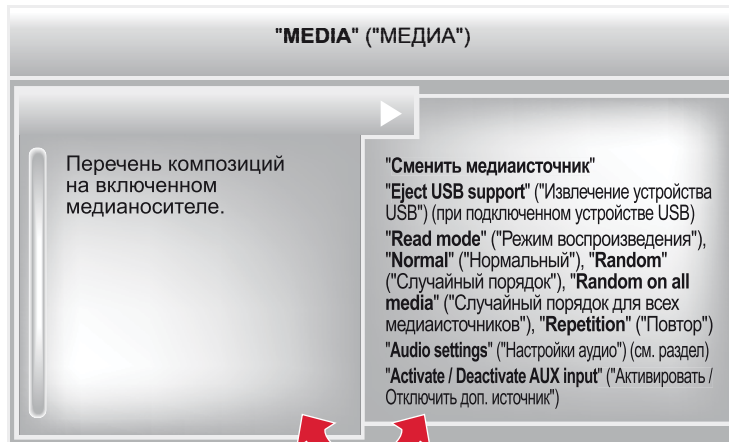

Переход от перечня к меню (влево/вправо).



или



09 МУЗЫКАЛЬНЫЕ МЕДИАПЛЕЕРЫ

CD, CD MP3, ФЛЕШ-КАРТА USB

ИНФОРМАЦИЯ И СОВЕТЫ

▶ Магнитола читает аудиофайлы только с расширением ".wma, .aac, .flac, .ogg, .mp3" со скоростью передачи данных от 32 Кб/с до 320 Кб/с. Кроме того, она поддерживает режим переменного битрейта VBR (Variable Bit Rate). Все остальные файлы (форматов типа .mp4, .m3u, ...) системой не проигрываются. Файлы WMA должны соответствовать типу "wma 9 standard". Поддерживаемые частоты: 11, 22, 44 и 48 КГц.

□ В названиях файлов должно содержаться менее 20 знаков, среди которых не должно быть графических символов и знаков пунктуации (напр.: " " ? ; ù), которые могут помешать проигрыванию композиций и их индикации на дисплее.

🌀 Для записи в формате CDR или CDRW рекомендуется пользоваться программой, отвечающей требованиям стандарта ISO 9660 уровня 1,2 или Joliet (предпочтительней). Проигрывание дисков, записанных в каком-либо другом формате, может оказаться невозможным или некорректным. Записи на одном диске следует осуществлять в одной стандартной программе на минимальной скорости (не более 4x) для достижения оптимальных акустических характеристик. Для многократных записей на одном компакт-диске рекомендуется пользоваться программой, записывающей в стандарте Joliet.

! Система работает с переносными плеерами USB Mass Storage или iPod, подключенными к ней через разъем USB (кабель для них в поставку не входит). На USB-устройстве, разбитом на разделы, система распознает раздел только первого уровня. Управление внешним плеером осуществляется с панели аудиосистемы. Количество треков не должно превышать 2000, или по 999 треков на папку. Если ток, потребляемый USB-устройством превысит 500 мА, в системе сработает защитный режим и она отключится. Остальные не распознанные системой плееры следует подключать через дополнительный разъем при помощи кабеля Jack (в поставку не входит).



■ Флеш-карта USB должна быть отформатирована под FAT 16 или 32.

! Система не наделена функцией поддержки одновременной работы плеера Apple® и флеш-карты USB.

i Рекомендуется пользоваться кабелями USB фирмы Apple®, чтобы система работала надлежащим образом.

09 МУЗЫКАЛЬНЫЕ МЕДИАПЛЕЕРЫ

ИСТОЧНИКИ



Загрузите в дисковод аудиодиск с записью в формате CD, вставьте флеш-карту USB в USB разъем или подключите периферическое USB устройство к разъему USB при помощи соответствующего кабеля (в поставку не входит).

Система составляет списки композиций (в буферной памяти), на создание которых при первом включении может уйти от нескольких секунд до нескольких минут.

Если уменьшить количество немusикальных файлов и папок, можно сократить время ожидания запуска проигрывания.

Списки проигранных композиций обновляются при каждом выключении замка зажигания или подключении флеш-карты USB. При этом автомагнитола запоминает эти списки и, если они не менялись, время загрузки будет короче.

Проигрывание начинается автоматически после паузы, зависящей от емкости флеш-карты USB.



ВЫБОР ИСТОЧНИКА



Нажав на кнопку **SOURCE** на рулевом колесе возможно перейти напрямую к следующим медиа устройствам:

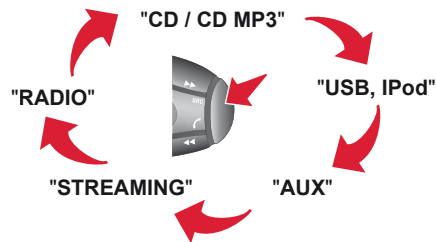

1



Нажмите на **MUSIC** для просмотра меню **"MEDIA"**.

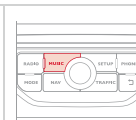

2





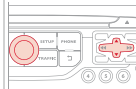







Выберите **"Following media source"** ("Следующее медиа устройство") и подтвердите.













Продолжайте нажимать столько раз, сколько понадобится, чтобы выбрать нужное медиа устройство (кроме радио, которое можно включить нажатием на кнопку **SOURCE** или **RADIO**).

09 МУЗЫКАЛЬНЫЕ МЕДИАПЛЕЕРЫ

ВЫБОР ДОРОЖКИ ДЛЯ ВОСПРОИЗВЕДЕНИЯ

Предыдущий отрывок.	 / 
Следующий отрывок.	 / 
Предыдущее меню.	
Следующее меню.	
Перемотка вперед.	Продолжительное нажатие  / 
Перемотка назад.	Продолжительное нажатие  / 
Пауза: продолжительное нажатие на SRC .	

MUSIC: Перечень отрывков и меню USB или CD

	
Перемещение вверх и вниз по перечню.	 /  / 
Подтвердить, перемещаться вниз по меню.	 /  / 
Перемещаться вверх по меню.	 +  /  / 

09 МУЗЫКАЛЬНЫЕ МЕДИАПЛЕЕРЫ

ПОДКЛЮЧЕНИЕ ПЛЕЕРОВ APPLE®

1 Подключите плеер Apple® к разъему USB при помощи соответствующего кабеля (с автомобилем не поставляется). Воспроизведение начнется автоматически.

2 Настройки осуществляются через панель управления аудиосистемой.

i При проигрывании используется сортировка файлов, содержащаяся в подключенном плеере (исполнители / альбомы / жанры / плей-листы / аудиокниги / темы).

По умолчанию используется сортировка по исполнителям. Для смены сортировки нужно перейти на первый уровень меню, выбрать необходимый вид сортировки (например, плей-лист) и подтвердить, чтобы затем выбрать в меню необходимую композицию.

Режим "Shuffle tracks" ("Треки в случайном порядке") на iPod® соответствует режиму "Случайный порядок" на автомагнитоле.

Режим "Shuffle albums" ("Альбом в случайном порядке") на iPod® соответствует режиму "Все в случайном порядке" на автомагнитоле.

Режим "Shuffle tracks" ("Треки в случайном порядке") включается по умолчанию при подключении.

i Версия программного обеспечения автомагнитолы может оказаться несовместимой с поколением, к которому относится Ваш плеер Apple®.

Перечень совместимых с системой устройств и обновление программного обеспечения можно получить в торгово-сервисной сети CITROËN.

АУДИО СТРИМИНГ



Стриминг позволяет прослушивать аудиофайлы с телефона через автомобильные динамики.

1

Подключите свой телефон: см. гл. "СДЕЛАТЬ ЗВОНОК". Выберите профиль "**Audio**" ("Аудио") или "**All**" ("Все").

2

Если проигрывание аудиофайлов не включается автоматически, его следует включить с телефона.

Управление осуществляется либо с периферийного устройства, либо с панели автомагнитолы.

!

Телефон, подключенный в режиме стриминга, работает как медийный источник аудиосигнала.

На периферийном устройстве Bluetooth рекомендуется активировать режим "**Repetition**" ("Повторение").

09 МУЗЫКАЛЬНЫЕ МЕДИАПЛЕЕРЫ

ДОПОЛНИТЕЛЬНЫЙ ВХОД (AUX) АУДИОКАБЕЛЬ JACK/USB НЕ ПОСТАВЛЯЕТСЯ

1

Подключите переносное устройство (напр., плеер MP3/WMA и др.) к аудиовходу JACK или порту USB при помощи соответствующего кабеля.

2



Нажмите на **MUSIC** для показа на дисплее меню **"MUSIC"**.

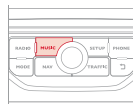

3



Выберите **"Activate / Deactivate AUX input"** ("Включить/Отключить AUX источник") и подтвердите.

Вначале отрегулируйте звук на своем переносном устройстве (установите повышенный уровень). Затем настройте звук на автомагнитоле.

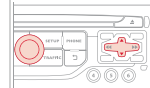

!

Управление прослушиванием записей осуществляется с переносного устройства.

10 НАСТРОЙКИ

НАСТРОЙКА ДИСПЛЕЯ

1



Нажмите на **SETUP** для отображения меню "**Configuration**" ("Конфигурация").

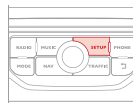

2



Выберите "**Display configuration**" ("Показать конфигурацию") и подтвердите.



3а



Выберите "**Choose colour**" ("Смена цвета") и подтвердите для выбора цвета фона дисплея и режима отображения карты:

- дневной режим,
- ночной режим,
- автоматический выбор дневного/ночного режима в зависимости от включения фар.

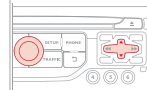

3б



Выберите "**Adjust luminosity**" ("Настройка яркости") и подтвердите для регулировки яркости дисплея. Нажмите на "**OK**" для сохранения изменений.

Настройки для дневного и ночного режимов осуществляется отдельно.

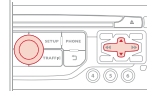

10 НАСТРОЙКИ

НАСТРОЙКА КАЛЕНДАРЯ И ЧАСОВ

1



Нажмите на **SETUP** для перехода в меню **"Configuration"** ("Настройки").

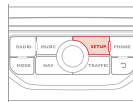

2



Выберите **"Display configuration"** ("Показать настройки") и подтвердите.



3



Выберите **"Set date and time"** ("Настройка календаря и часов") и подтвердите.



Выберите **"Синхронизировать минуты на GPS"** для автоматической настройки минут.

4



Выберите параметр, который следует настроить.

Подтвердите выбор, нажав на кнопку **OK**, затем измените следующий параметр и подтвердите его заново.

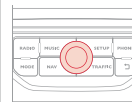

Настройте каждый параметр. Затем выберите **"OK"** на экране и подтвердите, чтобы сохранить настройки.

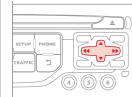

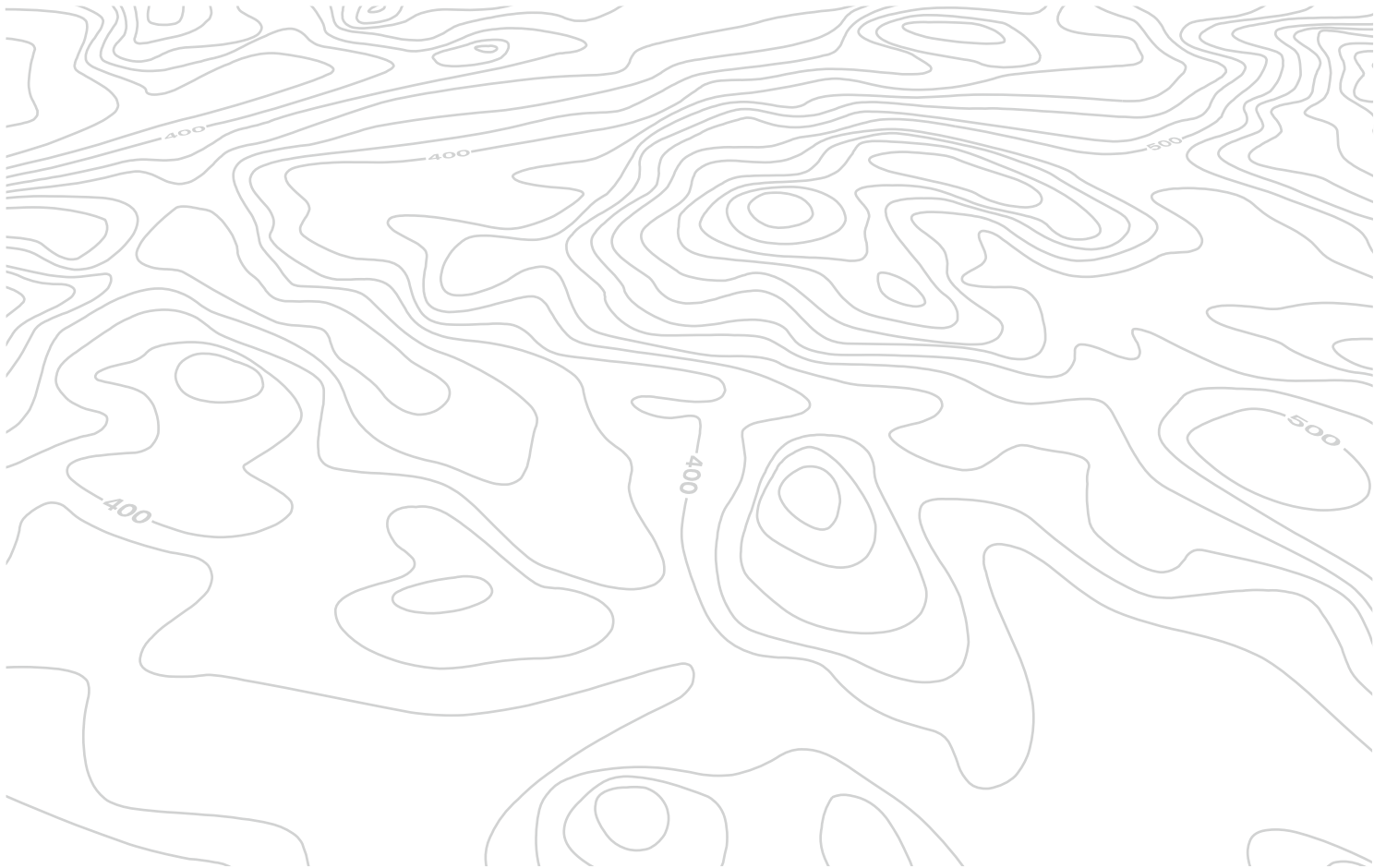

11 БОРТОВОЙ КОМПЬЮТЕР

БОРТОВОЙ КОМПЬЮТЕР

1

Нажмите несколько раз на кнопку с надписью "MODE", чтобы включить вывод информации на экран компьютера.



- Закладка "автомобиль": Автономность ("запас хода по топливу), текущий расход топлива, и остаток пробега.
- Закладка "1" (участок пути 1) и с ним: Средняя скорость, средний расход топлива и пройденное расстояние, рассчитанные по участку пути "1".
- Закладка "2" (участок пути 2) с такими же характеристиками для второго участка пути.

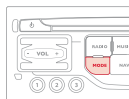

При каждом нажатии на торцевую кнопку переключателя стеклоочистителя на дисплей последовательно выводятся различные данные бортового компьютера - в зависимости от открытого окна просмотра.

НЕКОТОРЫЕ ОПРЕДЕЛЕНИЯ

i

Автономность: показывает количество километров, которое может быть еще пройдено с оставшимся в баке запасом топлива из расчета среднего расхода топлива, определенного системой по пробегу нескольких последних километров.

Этот параметр может существенно изменяться в зависимости от изменившихся условий и стиля вождения или рельефа пути.

Как только автономность составит менее 30 км, загорятся "прочерки".

После дозаправки не менее 10 литров система пересчитывает параметр автономности и он вновь покажется, как только автономность превысит 100 км.

Если на движущемся автомобиле "прочерки" горят слишком долго вместо цифр, обратитесь в сервисную сеть CITROËN.

Текущий расход топлива: данная функция работает только при движении со скоростью выше 30 км/ч.

Средний расход топлива: это усредненное количество топлива, израсходованного с момента последнего обнуления счетчика на компьютере.

Пройденный путь: это расстояние, пройденное с момента последнего обнуления показаний бортового компьютера.

Расстояние, оставшееся до пункта назначения: это расстояние, остающееся до заданного водителем пункта назначения. Оно мгновенно подсчитывается навигационной системой, если она включена.

Средняя скорость: это скорость, подсчитанная с момента последнего обнуления показаний бортового компьютера (при включенном зажигании).

12 ЭКРАННЫЕ МЕНЮ



ОСНОВНЫЕ ФУНКЦИИ

- 1 ВЫБОР А
- 2 выбор А1
- 3 выбор А2
- 1 ВЫБОР В...

МЕНЮ "Навигация - Наведение"

- 1 Select destination
"Выбрать конечный пункт"
- 2 Enter an address
"Ввести адрес"
- 2 Directory
"Список"
- 2 GPS coordinates
"Координаты GPS" (Сохранить)
- 1 Journey leg and route
"Этапы и маршрут"
- 2 Add a stage
"Добавить этап"
- 3 Enter an address
"Ввести адрес"
- 3 Directory
"Список"

- 3 Previous destinations
"Последние конечные пункты"
- 2 Order/delete journey legs
"Упорядочить/ Удалить этапы"
- 2 Divert route
"Объездной путь"
- 2 Chosen destination
"Выбранный конечный пункт"
- 1 Guidance options
"Опции"
- 2 Define calculation criteria
"Определить критерии расчета"
- 3 Fastest route
"Самый быстрый путь"
- 3 Shortest route
"Самый короткий путь"
- 3 Distance/Time
"Компромиссный по расстоянию и времени"
- 3 With tolls
"С платными проездами"
- 3 With Ferry
"С паромами"
- 3 Traffic info
"Трансляция дорожной информации"
- 2 Set speech synthesis
"Настроить речевой информатор"
- 2 Delete last destinations
"Удалить последние конечные пункты"
- 2 Set parameters for risk areas
"Установить параметры зон риска"

- 1 Map management
"Управление картой"
- 2 Map orientation
"Ориентирование карты"
- 3 Vehicle direction
"На автомобиль"
- 3 North direction
"на Север"
- 3 Perspective view
"Вид в перспективе"
- 2 Map details
"Подробности на карте"
- 2 Move the map
"Перемещать карту"
- 2 Mapping and updating
"Картография и обновление"
- 2 Description of risk areas database
"Описание базы данных зон риска"
- 1 Stop / Restore guidance
"Остановить / Продолжить наведение"
- 2 Fastest route
"Самый быстрый путь"
- 2 Shortest route
"Самый короткий путь"
- 2 Distance/Time
"Компромиссный по расстоянию и времени"
- 2 With tolls
"С платными проездами"
- 2 With Ferry
"С паромами"
- 2 Traffic info
"Трансляция дорожной информации"

12 ЭКРАННЫЕ МЕНЮ

МЕНЮ "TRAFFIC" ("Дорожная информация")

- 1 Geographic filter
"Географический фильтр"
- 2 Retain all the messages:
"Сохранять все сообщения"
- 2 Retain the messages:
"Сохранять сообщения:"
- 3 Around the vehicle
"Вблизи автомобиля"
- 3 On the route
"По маршруту следования"
- 1 Select TMC station
"Выбрать радиостанцию TMC"
- 2 Automatic TMC
"Автоматическая настройка TMC"
- 2 Manual TMC
"Ручная настройка TMC"
- 2 List of TMC stations
"Перечень радиостанций TMC"
- 1 Display / Do not display messages
"Показывать / Не показывать сообщения"

МЕНЮ Phone ("Телефон")

- 1 Dial
"Набрать номер"
- 1 Directory of contacts
"Контакты"

- 2 Call
"Вызов"
- 2 Open
"Открыть"
- 2 Import
"Импорт"
- 2 Delete
"Удалить"
- 2 Cancel
"Отменить"
- 1 Contacts management
"Работа с контактами"
- 2 New contact
"Новый контакт"
- 2 Sort by First name/Name
"Сортировать по фамилии/имени"
- 2 Delete all contacts
"Удалить все контакты"
- 2 Import all the entries
"Импортировать все"
- 2 Synchronization options
"Синхронизация контактов"
- 3 No synchronization
"Синхронизация отсутствует"
- 3 Display telephone contacts
"Показать контакты телефона"
- 3 Display SIM card contacts
"Показать контакты SIM-карты"
- 3 Display all phone contacts
"Показать все контакты"
- 2 Contact mem. status
"Состояние памяти для контактов"

- 1 Phone functions
"Функции телефона"
- 2 Ring options
"Опции сигнала вызова"
- 2 Delete calls log
"Очистить журнал вызовов"
- 1 Bluetooth functions
"Функции Bluetooth"
- 2 List of the paired peripherals
"Перечень известного периферийного оборудования"
- 3 Connect
"Подключение"
- 3 Disconnect
"Отключение"
- 3 Delete
"Удалить"
- 3 Delete all
"Удалить все"
- 3 Cancel
"Отменить"
- 2 Peripherals search
"Поиск периферийного оборудования"
- 2 Rename radiotelephone
"Переименовать радиотелефон"
- 1 Hang up
"Отбой"

12 ЭКРАННЫЕ МЕНЮ

МЕНЮ "RADIO" ("Радио")

- 1 Change Waveband
"Сменить диапазон"
- 2 AM / FM
AM / FM
- 1 Guidance options
Дополнительные настройки навигатора
- 2 TA
TA
- 2 RDS
Вещание RDS
- 1 Audio settings
"Настройки аудиосистемы"
- 2 Equalizer
"Акустическое поле"
- 3 None
"Отсутствие"
- 3 Classical
"Классика"
- 3 Jazz
"Джаз"
- 3 Rock
"Рок"
- 3 Techno
"Техно"
- 3 Vocal
"Вокал"

- 2 Bass
"Низкие частоты"
- 2 Treble
"Высокие частоты"
- 2 Loudness
"Тонкомпенсация"
- 3 Activated / Deactivated
Включено / Выключено
- 2 Distribution
"Распределение"
- 3 Driver
"Водитель"
- 3 All passengers
"Все пассажиры"
- 2 Le-Ri balance
"Баланс левые-правые динамики"
- 2 Fr-Re balance
"Баланс передние-задние динамики"
- 2 Auto. Volume
"Автоматическая регулировка громкости"
- 3 Activated / Deactivated
Включено / Выключено
- 1 Update radio list
"Обновить перечень радиостанций"

МЕНЮ "MUSIC" ("Музыка")

- 1 Change Media
"Сменить медиаисточник"
- 2 CD
CD
- 2 BT Streaming
BT Streaming
- 2 USB/iPod
USB/iPod
- 2 AUX
AUX
- 1 Read mode
"Режим воспроизведения"
- 2 Normal
"Нормальный"
- 2 Random
"Случайный порядок"
- 2 Random on all media
"Случайный порядок для всех медиаустройств"
- 2 Repetition
"Повтор"
- 1 Audio settings
"Настройки аудиосистемы"
- 1 Activate / Deactivate AUX input "Включение /
Отключение дополнительного источника"

12 ЭКРАННЫЕ МЕНЮ

МЕНЮ "SETUP" ("Настройки")

- 1 Display configuration
"Настройка дисплея"
- 2 Choose colour
"Выбор цвета"
- 3 Harmony:
"Фон"
- 3 Cartography:
"Картография"
- 4 Day mode
"Дневной режим"
- 4 Night mode
"Ночной режим"
- 4 Auto Day/Night
"Автоматический выбор дневного/ночного режима"
- 2 Adjust luminosity
"Регулировка подсветки"
- 2 Set date and time
"Настройка даты и часов"
- 2 Select units
"Выбрать единицы измерения"
- 1 Параметры синтеза речи
"Голосовой информатор"
- 2 Guidance instructions volume
"Громкость подсказок навигатора"
- 2 Select male voice / Select female voice
"Выбрать мужской голос / Выбрать женский голос"

1 Выбрать язык

- 2 Français
Français
- 2 English
English
- 2 Italiano
Italiano
- 2 Portuguese
Portuguese
- 2 Español
Español
- 2 Deutsch
Deutsch
- 2 Nederlands
Nederlands
- 2 Turkish
Turkish
- 2 Polski
Polski
- 2 Русский
Русский

- 1 Vehicle parameters
"Параметры систем автомобиля"*
- 2 Parking assistance
"Помощь при парковке"
- 2 Operation of wipers
Работа стеклоочистителей
- 3 Engage rear wiper in REVERSE
Включ. задн. ст-очистит. с передач. З.Х.
- 2 Lighting configuration
Настройка свет. приборов
- 3 Duration of guide-me home lighting
Продолж-сть "встреч." освещения
- 3 Directional headlamps
Адаптивные фары
- 3 Mood lighting
Приглуш. свет в салоне
- 3 Daytime running lamps
Дневн. ходовые огни
- 1 Trip computer
"Бортовой компьютер"
- 2 Alert log
"Журнал оповещений"
- 2 Status of functions
"Состояние бортовых систем"

* Конфигурация зависит от модификации автомобиля.

ЧАСТО ЗАДАВАЕМЫЕ ВОПРОСЫ

В приведенной таблице собраны ответы на наиболее часто задаваемые вопросы, касающиеся работы автомагнитолы.

ВОПРОС	ОТВЕТ	ЧТО ДЕЛАТЬ
Маршрут не прокладывается.	Возможно, заданные Вами пункты наведения находятся в противоречии с условиями местности, по которой Вы проезжаете (например, система не может исключить из маршрута платную автодорогу, находясь на платной автодороге).	Проверьте пункты наведения в меню навигатора "Navigation Menu"/"Guidance options" ("Опции наведения")/"Define calculation criteria" ("Определение критериев").
Выберите зоны риска из списка.	Зоны риска не выводятся на экран.	Зоны риска не выбраны.
	Зоны риска не загружены на карту.	Скачайте зоны риска с сайта: http://citroen.navigation.com
Звуковое предупреждение о зонах риска "Hazard zone" не работает.	Система звукового предупреждения не активирована.	Активируйте систему звукового предупреждения, открыв для этого меню "Navigation - guidance" ("Навигация-Наведение")/"Guidance options" ("Опции наведения")/"Set parameters for risk areas" ("Параметры зон риска").
Система не предлагает объездной путь.	Критерии наведения не соответствуют информации ТМС.	Выберите функцию "Traffic info" ("Информация о ситуации на дорогах") в списке критериев наведения.
Я получаю предупреждение о зоне риска "Accident-prone area", находящейся вне моего маршрута.	Кроме наведения, система сообщает обо всех зонах риска "Hazard zone", попадающих в веерную зону сканирования пространства перед автомобилем. В нее могут попасть и "Hazard zone", расположенные на близлежащих или параллельных дорогах.	Увеличьте масштаб карты зумом, чтобы точнее определить местоположение зоны "Accident-prone area". Выберите "On the route" ("На маршруте наведения"), чтобы больше не получать сообщения о зонах, расположенных вне маршрута или сократить временной интервал сообщений.

ЧАСТО ЗАДАВАЕМЫЕ ВОПРОСЫ

ВОПРОС	ОТВЕТ	ЧТО ДЕЛАТЬ
О некоторых автомобильных заторах на маршруте не сообщается в режиме реального времени.	Сразу после включения системы ей требуется несколько минут на поиск и сбор информации о ситуации на дорогах.	Дождитесь сбора полной информации о ситуации на дорогах (и появления на карте соответствующих пиктограмм).
	Фильтры настроены на слишком узкую зону.	Измените настройки географических фильтров ("Geographic filter").
	В некоторых странах принимается дорожная информация, относящаяся к ситуации только на самых крупных автомагистралях (автобанах).	Это не является неисправностью системы. Она принимает только ту информацию о ситуации на дорогах, которая имеется в эфире.
Высота над уровнем моря не показывается.	Инициализация системы GPS может занять до трех минут с момента ее включения чтобы установить прямую связь с четырьмя и более спутниками.	Необходимо дождаться полного выхода системы на рабочий режим. Убедитесь, что система связалась не менее, чем с четырьмя спутниками (длительно нажмите на клавишу "SETUP", а затем выберите "GPS coverage").
	В зависимости от топографической обстановки (туннели и т.п.) или метеорологических условий качество приема сигнала со спутника системы GPS может изменяться.	Это нормальное явление. Работа бортовой навигационной системы зависит от условий, в которых принимается сигнал GPS.
Почему мне не удается подключить свой телефон через Bluetooth?	Возможно, что функция Bluetooth телефона не активирована или аппарат "не виден".	<ul style="list-style-type: none"> - Проверьте, активирована ли функция Bluetooth на Вашем телефоне. - Проверьте, всем ли "виден" Ваш телефон.
	Функция Bluetooth Вашего телефона несовместима с системой.	Список мобильных телефонов с совместимой функцией Bluetooth имеется в нашей сети.
Звук телефона, соединенного через систему Bluetooth не слышен.	Уровень звука зависит одновременно и от системы, и от телефона.	Увеличьте уровень звука на автомагнитоле, возможно, до максимума и прибавьте громкости телефону - если понадобится.
	Окружающий шумовой фон влияет на слышимость и восприятие звука.	Снизьте влияние окружающих источников шума (закройте окна, переключите вентилятор на пониженный режим, замедлите скорость движения и т.п.).

ЧАСТО ЗАДАВАЕМЫЕ ВОПРОСЫ

ВОПРОС	ОТВЕТ	ЧТО ДЕЛАТЬ
Телефонные контакты повторяются в списке.	Опции синхронизации контактов предлагают синхронизировать контакты с SIM-карты, телефонные контакты или и те и другие контакты вместе. Во время синхронизации контактов с SIM-карты и с телефона есть вероятность повторяющихся контактов в списке.	Выберите "Display SIM card contacts" ("Показать на дисплее контакты с SIM-карты") или "Display telephone contacts" ("Показать контакты, сохраненные в телефоне").
Контакты высвечиваются не в алфавитном порядке.	Некоторые телефоны предлагают дополнительные опции. В зависимости от выбранных параметров контакты могут располагаться в особом порядке, не в алфавитном.	Изменить параметры показа на дисплее телефонного списка контактов.
Почему система не принимает SMS-сообщений?	В режиме Bluetooth передача SMS-сообщений блокируется.	
Почему компакт-диск либо систематически выбрасывается дисководом CD-плеера, либо не читается?	<p>Компакт-диск перевернут, неудобочитаем, не содержит аудиоинформации или формат записанной на нем аудиоинформации не соответствует формату, на который рассчитан CD-плеер автомагнитолы.</p> <p>CD-диск был записан в формате, не читаемом плеером.</p> <p>Компакт-диск защищен системой защиты от пиратского использования, которая не распознается CD-плеером автомагнитолы.</p>	<ul style="list-style-type: none"> - Проверьте, не перевернут ли компакт-диск в дисковом. - Проверьте состояние диска: слишком поврежденный диск читаться не будет. - Если диск записан самостоятельно, см. рекомендации в рубрике "AUDIO" ("Аудиосистема"). - CD-плеер автомагнитолы не предназначен для проигрывания дисков DVD. - Некоторые компакт-диски не будут читаться CD-плеером в связи с их низким качеством.
Время ожидания после загрузки компакт-диска CD или подключения USB-разъема может оказаться продолжительным.	При загрузке нового медианосителя система считывает с него необходимую часть информации (список произведений, наименование, исполнитель и т.д.). Этот процесс может занять от нескольких секунд до нескольких минут.	Это - нормальное явление.
Почему качество звука CD-плеера ухудшилось?	Компакт-диск поцарапан или он низкого качества.	Пользуйтесь только высококачественными компакт-дисками и храните их в надлежащих условиях.
	Настройки автомагнитолы (высокие и низкие частоты тембра, звуковое поле) неправильны.	Установите уровень высоких или низких частот тембра на 0, при этом звуковое поле не настраивайте.

ЧАСТО ЗАДАВАЕМЫЕ ВОПРОСЫ

ВОПРОС	ОТВЕТ	ЧТО ДЕЛАТЬ
Некоторые информационные символы с медиаустройства отображаются на дисплее неверно.	Аудиосистема не может правильно отобразить символы.	Используйте стандартные символы для обозначения треков и репертуарного списка.
Не происходит считывания файлов во время стриминга.	Подключенное периферийное устройство не может запустить автоматическое считывание.	Запустите считывание с периферийного устройства.
На дисплее не отображаются названия треков и время считывания во время аудиостриминга.	Bluetooth профиль не позволяет передавать данную информацию.	
Почему качество приема радиостанции постепенно ухудшается, а внесенные в память радиостанции не работают (отсутствует звук, индицируется частота 87,5 МГц...).	Автомобиль удалился на слишком большое расстояние от передатчика интересующей Вас радиостанции, либо в географической местности, где Вы находитесь, передатчики отсутствуют вообще.	Включите функцию "RDS" при помощи меню быстрых настроек, чтобы система могла проверить, есть ли в данной географической зоне более мощные радиопередатчики.
	Внешние препятствия (холмы, здания, туннели, гаражи, подземные сооружения...) способны ухудшить качество приема радиосигнала, в том числе и принимаемого в режиме отслеживания местных радиостанций, вещающих в стандарте "RDS".	Падение качества приема из-за помех - естественное явление, оно ни в коей мере не означает ухудшения качества радиоприемника.
	Радиоантенна либо отсутствует, либо повреждена (например, на автоматической мойке или на подземной стоянке).	Проверьте исправность антенны в сервисной сети CITROËN.
Я не нахожу радиостанции, представленные в списке принимаемых станций.	Больше нет приема этой станции или у нее сменилось название.	
	Некоторые радиостанции вместо своего наименования передают иную информацию (например, название песни).	
Название радиостанции изменилось.	Система воспринимает ее как название станции.	

ЧАСТО ЗАДАВАЕМЫЕ ВОПРОСЫ

ВОПРОС	ОТВЕТ	ЧТО ДЕЛАТЬ
При изменении настроек высоких и низких частот настройка акустического поля отключается.	Выбор акустического поля предполагает настройку высоких и низких частот. Невозможно отрегулировать один параметр без настройки другого.	Измените настройки высоких и низких частот или акустического поля, чтобы добиться желаемого звукового окружения.
При изменении акустического поля настройки высоких и низких частот устанавливаются на ноль.		
При смене настроек баланса, распределение звука не работает.	Выбор распределения должен осуществляться вместе с настройкой баланса. Невозможно отрегулировать один параметр без настройки другого.	Измените настройки баланса или распределение звука, чтобы добиться желаемого звукового окружения.
При смене распределения звука настройки баланса не работают.		
Как устранить расхождение в качестве звучания источников аудиосигнала (радиоприемника, CD-плеера и т.п.)?	Для оптимального звуковоспроизведения настройки аудиосистемы Volume, Bass, Treble, Equalizer, Loudness (громкость, низкий, высокий тембр, акустическое поле, тонкомпенсация) могут адаптироваться к различным источникам аудиосигнала, что ведет к разнице звучания при смене источника (радиоприемника, CD-плеера и т.п.).	Проверьте соответствие аудионастроек Volume, Bass, Treble, Equalizer, Loudness (громкости, низкого, высокого тембра, акустического поля, тонкомпенсации) каждому из источников. Так, регулировки всех функций в режиме AUDIO Le-Ri balance, Fr-Re balance, Treble, Bass (баланс левых и правых громкоговорителей, баланс передних и задних громкоговорителей, высокие и низкие частоты тембра) следует перевести в среднее положение, установить "Linear" ("Плоскую") характеристику звукового поля, а функцию тонкомпенсации установить в положение "активирована" для CD-плеера и в положение "не активирована" для радиоприемника.

ЧАСТО ЗАДАВАЕМЫЕ ВОПРОСЫ

ВОПРОС	ОТВЕТ	ЧТО ДЕЛАТЬ
Почему через несколько минут после остановки двигателя система отключается?	Продолжительность работы системы после остановки двигателя зависит от степени заряженности аккумуляторной батареи. Отключение системы предусмотрено в ее концепции: она переходит в режим энергосбережения и отключается, чтобы не разряжать аккумуляторную батарею.	Запустите двигатель, чтобы зарядить батарею.
Начало считывания моей флеш-карты через USB-ридер очень запаздывает (задержка 2-3 минуты).	Некоторые записанные на флеш-карту файлы могут существенно задерживать доступ к ее содержимому (раз в 10 дольше, чем считывание из директории).	Удалите файлы, полученные с флеш-картой и уменьшите количество разветвлений на ней.
При подключении своего iPhone в режиме телефона к USB-ридеру я не могу одновременно прослушивать музыкальные файлы.	Когда iPhone пытается автоматически работать в режиме телефона, он принудительно включает функцию "streaming". В этом случае функция "streaming" берет верх над USB-ридером и с этого момента им воспользоваться невозможно, при этом прослушиваемая на плеере Apple® композиция в течение некоторого времени звучать не будет.	Отключите и вновь включите USB-соединение (в этом случае функция USB будет главенствовать над функцией "streaming").

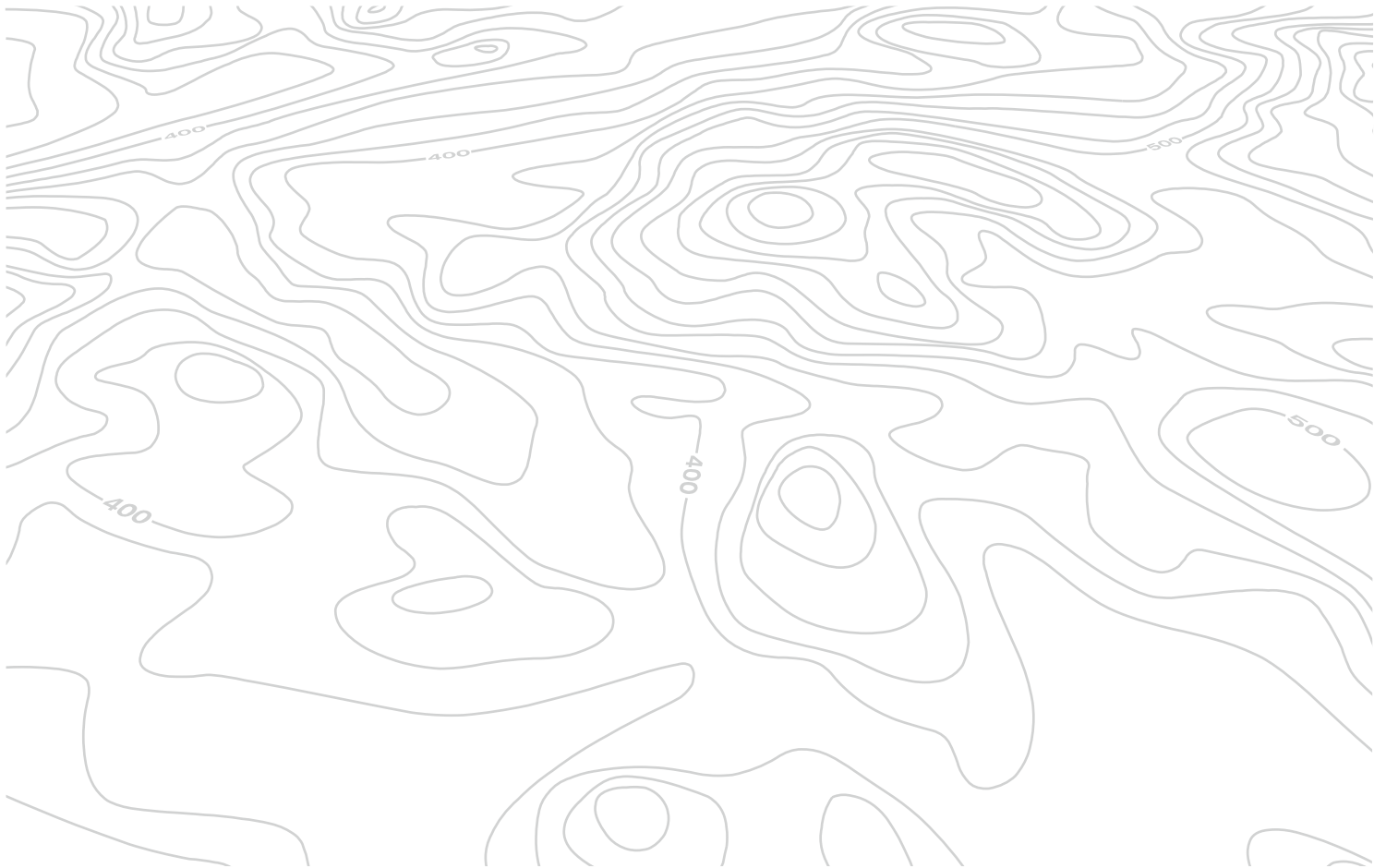

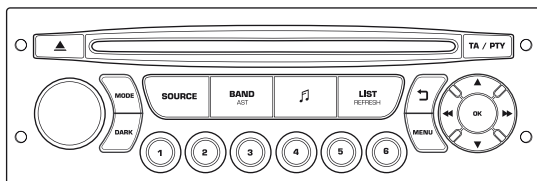

Автомобильная магнитола

АВТОМАГНИТОЛА / BLUETOOTH



Автомобильная магнитола настроена на работу только с Вашим автомобилем.



По соображениям безопасности, водитель должен осуществлять все операции, требующие особого внимания, на остановленном автомобиле.

В целях предупреждения ускоренного разряда аккумуляторной батареи автомобильная магнитола может автоматически отключиться по истечении нескольких минут после остановки двигателя.

СОДЕРЖАНИЕ

01	Первое знакомство	стр.	9.64
02	Блок управления на рулевом колесе	стр.	9.65
03	Главное меню	стр.	9.66
04	Аудиосистема	стр.	9.67
05	USB-ридер	стр.	9.70
06	Функции Bluetooth	стр.	9.73
07	Настройки	стр.	9.76
08	Бортовой компьютер	стр.	9.77
09	Экранное меню	стр.	9.78
	Часто задаваемые вопросы	стр.	9.83

01 ПЕРВЫЕ ШАГИ

Выбор источника аудиосигнала:

радиоприемник, аудио-CD/ CD MP3, USB, вход Jack, Streaming, AUX.

Выбор частотных диапазонов FM1, FM2, FMast и AM.

Настройки аудиосистемы: баланс передних/ задних и левых/правых громкоговорителей, настройка низких/высоких частот, функции тонкомпенсации и характеристик звукового поля.

Индикация перечня станций местного радиовещания.

Длительное нажатие: треки CD-диска или сборники MP3 (CD / USB).

Завершить текущее действие.

Извлечение компакт-диска CD.

Настройка индикации на дисплее:

Дата, параметры аудиосистемы, бортовой компьютер, телефон.

Включ./выключ., настройка громкости.

Кнопка DARK улучшает индикацию на дисплее в условиях ночного вождения.

1° нажатие: включается только верхняя панель.

2° нажатие: дисплей становится черным.

3° нажатие: восстанавливается стандартная индикация.

Кнопки с 1 по 6: Выбор станции из памяти.

Длительное нажатие: внесение станции в память.

Показ главного меню.

Вкл./Выкл. функции TA ("Дорожная информация").

Длительное нажатие: доступ к функции РТУ* (выбор радиопередачи по ее типу).

Автоматический поиск радиостанций в нижнем/верхнем частотном диапазоне.

Выбор предыдущей/следующей композиции на CD, MP3 или USB.

Подтвердить.

Выбор нижнего/верхнего частотного диапазона.

Выбор предыдущего/следующего плей-листа MP3.

Выбор сборника / жанра / исполнителя / предыдущего / следующего плей-листа (USB).

* Наличие в зависимости от комплектации.

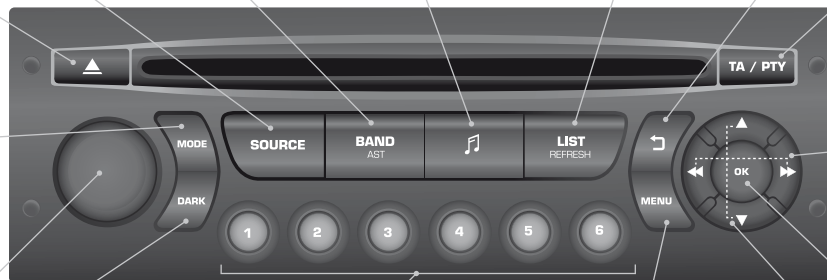

02 БЛОК УПРАВЛЕНИЯ НА РУЛЕВОМ КОЛЕСЕ

Радиоприемник: выбор радиостанции из памяти в нижнем/верхнем частотном диапазоне.

USB: выбор жанра / исполнителя / сборника из классификационного списка.

Выбор предыдущего/следующего элемента меню.

Радиоприемник: автоматический поиск радиостанций в верхнем частотном диапазоне.

CD-плеер / MP3-плеер / USB: выбор следующей композиции.

CD-плеер / USB: постоянное нажатие: ускоренная прокрутка вперед.

Пропуск в списке.

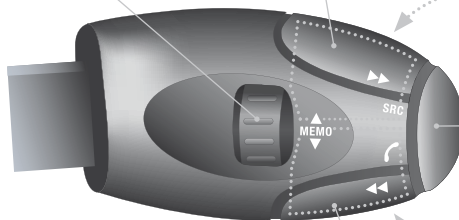

Увеличение уровня громкости.

Смена источника аудиосигнала.
Подтверждение выбора.
"Снять"/"положить" трубку.
Нажатие более 2 секунд: доступ к меню телефона.

Уменьшение уровня громкости.

Отключение звука: осуществляется одновременным нажатием на кнопки увеличения и ограничения уровня громкости.
Восстановление звука осуществляется нажатием на одну из двух кнопок регулировки уровня.

Радиоприемник: автоматический поиск радиостанций в нижнем частотном диапазоне.

CD-плеер / MP3-плеер / USB: выбор предыдущей композиции.

CD-плеер / USB: постоянное нажатие: ускоренная прокрутка назад.

Пропуск в списке.

03 ГЛАВНОЕ МЕНЮ

> МОНОХРОМНЫЙ ДИСПЛЕЙ С

ФУНКЦИИ АУДИОСИСТЕМЫ:
автомагнитола, CD-плеер, USB,
дополнительные настройки.

ТЕЛЕФОН: гарнитура
"свободные руки",
совмещение и настройка
систем, управление связью.

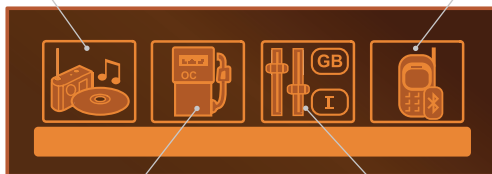

БОРТОВОЙ КОМПЬЮТЕР:
ввод расстояния, контрольные
лампы, сигнализаторы
состояния бортовых систем.

**ПЕРСОНАЛЬНЫЕ
НАСТРОЙКИ И
КОНФИГУРАЦИЯ:**
параметры систем,
индикация, язык сообщений.

> МОНОХРОМНЫЙ ДИСПЛЕЙ А





Полный перечень всех меню
приведен в рубрике "Экранное
меню" этой главы.

04 АУДИОСИСТЕМА



РАДИОПРИЕМНИК ВЫБОР РАДИОСТАНЦИИ

1	 SOURCE	Последовательными нажатиями на кнопку SOURCE ("Источник аудиосигнала") выделите радиоприемник.	
2	 BAND AST	Нажмите на клавишу BAND AST для выбора одного из диапазонов: FM1, FM2, FMast, AM.	
3		Кратко нажмите на одну из кнопок, чтобы запустить режим автоматической настройки на радиостанции.	
4		Нажмите на одну из кнопок, чтобы провести настройки вручную в верхнем или нижнем диапазоне.	
	 LIST REFRESH	Нажмите на кнопку LIST REFRESH, чтобы ознакомиться с перечнем местных радиостанций (не более 30). Для обновления этого перечня, удерживайте нажатие на кнопку более двух секунд.	

Внешние препятствия (холмы, здания, туннели, гаражи, подземные сооружения...) способны ухудшить качество приема радиосигнала, в том числе и принимаемого в режиме отслеживания местных радиостанций, вещающих в стандарте RDS. Падение качества приема из-за помех - естественное явление, оно ни в коей мере не означает ухудшения качества радиоприемника.

RDS

1	 MENU	Нажмите на клавишу MENU.	
2		Выберите AUDIO FUNCTIONS и нажмите на OK.	
3		Выберите функцию FM WAVEBAND PREFERENCES ("предпочитаемые станции FM-диапазона") и нажмите на OK.	
4		Выберите ACTIVATE FREQUENCY FOLLOWING (RDS) ("активировать режим отслеживания частоты RDS") и нажмите на OK. На дисплее появится аббревиатура RDS.	
		Включите радиоприемник и нажмите на OK чтобы активировать / отключить режим RDS.	
		Если на дисплее отсутствует символ RDS, Вы сможете продолжать прослушивание станции, на которую настроены. Но может случиться и так, что вещающая в стандарте RDS станция перестанет прослушиваться, поскольку ее вещательная сеть не покрывает всей территории страны, по которой Вы проезжаете. Поэтому, в случае слабого приема, происходит переключение на региональную станцию.	

04 АУДИОСИСТЕМА

ПРОСЛУШАТЬ ДОРОЖНУЮ ИНФОРМАЦИЮ (ТА)



Функция передачи дорожной информации TA (Traffic Announcement) в первую очередь предназначена для прослушивания сообщений об опасности на дороге. Для ее активации достаточно найти радиостанцию, которая сможет транслировать такого рода информацию. Во время передачи дорожной информации все работающие в это время медиаустройства (радиоприемник, CD, ...) автоматически отключаются для трансляции дорожной информации. Возврат к работе включенных медиаустройств возобновится после окончания передачи сообщения.

1

TA / PTY



Нажмите на кнопку TA для активации или дезактивации функции передачи сообщений.

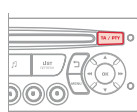

CD ПРОСЛУШИВАНИЕ КОМПАКТ-ДИСКА



В дисковод следует загружать компакт-диски только круглой формы. Некоторые системы защиты записей от пиратского использования, присутствующие на оригинальных или самостоятельно скопированных компакт-дисках, могут генерировать нарушения в работе аудиосистемы вне зависимости от качества CD-проигрывателя. Проигрывание диска или компиляции треков MP3 происходит автоматически сразу после загрузки в дисковод, не нажимая на клавишу извлечения EJECT.

1



Для прослушивания загруженного диска последовательно нажмите на клавишу SOURCE ("Источник аудиосигнала") и выберите CD-проигрыватель.

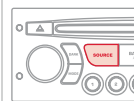

2



Нажмите на соответствующую клавишу, чтобы выбрать композицию или фрагмент.

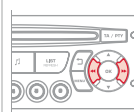

!

Нажмите на клавишу LIST REFRESH, чтобы вывести на дисплей список треков компакт-диска.

3



Задержите нажатие на соответствующую кнопку для быстрой прокрутки вперед или назад.

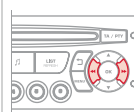

04 АУДИОСИСТЕМА

CD MP3 ПРОСЛУШИВАНИЕ КОМПИЛЯЦИИ MP3



Загрузите диск с компиляцией MP3 в дисковод. Поиск музыкальных композиций может занять от нескольких мгновений до десятков секунд, прежде чем начнется их воспроизведение.



CD-плеер может прочитать до 255 файлов MP3, записанных на одном компакт-диске в восьми директориях перечня. Для более быстрого доступа к записям на компакт-диске, рекомендуется ограничиться двумя директориями. Во время прослушивания порядок папок не соблюдается. Все файлы показаны на одном и том же уровне.

1



Для прослушивания загруженного диска последовательно нажмите на клавишу SOURCE ("Источник аудиосигнала") и выберите CD-плеер.

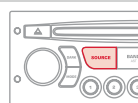

2



Нажмите на соответствующую клавишу, чтобы выбрать папку на CD-диске.

Нажмите на соответствующую клавишу, чтобы выбрать композицию на CD-диске.

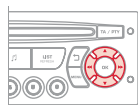

Нажмите на LIST REFRESH, чтобы просмотреть список плей-листов из компиляции MP3.

3



Для прокрутки вперед или назад нажмите и удерживайте соответствующую клавишу.

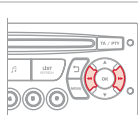

CD MP3 ИНФОРМАЦИЯ И РЕКОМЕНДАЦИИ



Формат MP3, представляющий собой аббревиатуру стандарта MPEG 1,2 & 2.5 Audio Layer 3, является программой сжатия аудиофайлов, позволяющей записать десятки музыкальных композиций на одном компакт-диске.



Для записи в формате CDR или CDRW рекомендуется пользоваться программой, отвечающей требованиям стандарта ISO 9660 уровня 1,2 или Joliet.

Проигрывание дисков, записанных в каком-либо другом формате, может оказаться невозможным или некорректным.

Записи на одном диске следует осуществлять в одной стандартной программе на минимальной скорости (4x максимум) для достижения оптимальных акустических характеристик.

Для многократных записей на одном компакт-диске рекомендуется пользоваться программой, записывающей в стандарте Joliet.



На магнитоле допускается проигрывать файлы только с расширением ".mp3" в диапазоне 22,05 кГц или 44,1 кГц. Все остальные файлы (типа .wma, .mp4, .m3u...) системой не проигрываются.



В названиях файлов должно содержаться не более 20 знаков, среди которых не должно быть графических символов и знаков пунктуации (напр.: " ? ; ù), которые могут помешать проигрыванию композиций и их индикации на дисплее.



Чистые CD-диски не распознаются и могут повредить аппаратуру.

05 USB РИДЕР

ИСПОЛЬЗОВАНИЕ РАЗЪЕМА USB

Перечень совместимых с системой устройств и информацию о параметрах сжатия можно получить в сервисной сети CITROËN.

1

Данное устройство состоит из USB-порта и разъема "Jack". Файлы в аудиоформате передаются с переносного устройства - с цифрового плеера или флеш-карты USB - на автомагнитолу и прослушиваются через громкоговорители автомобиля.



2

Флеш-карта USB (1.1, 1.2 и 2.0) или плеер Apple® 5-го или более нового поколения:

- флеш-карты USB должны быть отформатированы в FAT или FAT 32 (NTFS не поддерживается),
- обязателен соединительный кабель Apple®,
- навигация по списку файлов выполняется также кнопками блока управления на руле.



3

Другие плееры Apple® предыдущих поколений и устройства, использующие протокол MTP*:

- считывание только при наличии шнура Jack-Jack (не поставляется в комплекте),
- поиск по списку файлов осуществляется с переносного устройства.



ПОДКЛЮЧЕНИЕ ФЛЕШ-КАРТЫ USB

1

Вставьте флеш-карту в разъем - напрямую или через кабель. При включенной автомагнитоле флеш-карта распознается сразу. Воспроизведение начнется автоматически после короткой паузы, зависящей от памяти флеш-карты USB.



При этом распознаются файлы в форматах .mp3 (только "mpeg1 layer 3") и .wma (только "standard 9", сжатие 128 кбит/сек.).

Распознаются и некоторые форматы плей-листов (.m3u и др.).

При подключении флеш-карты, которая прослушивалась последней, ее записи воспроизводятся автоматически.

!

Система составляет плей-листы (во временном накопителе) в течение времени, зависящего от памяти флеш-карты USB.

Во время этого процесса другие функции системы остаются доступными для пользования.

Плей-листы обновляются при каждом выключении зажигания, либо при подключении устройства USB.

Во время первого подключения дорожки распределяются по папкам. Во время повторного подключения выбранная ранее система распределения файлов сохраняется.

* Наличие зависит от комплектации автомобиля.

05 USB РИДЕР

ИСПОЛЬЗОВАНИЕ РАЗЪЕМА USB

2

Нажмите и удерживайте клавишу LIST для доступа к различным классификациям.

Выберите Папку / Исполнителя / Жанр / Плей-лист, нажмите на ОК для выбора классификации, затем еще раз на ОК для подтверждения выбора.



- Папки: здесь собраны все папки с аудиофайлами, считанными с внешнего носителя.
- Исполнители: поиск исполнителей по именам системе ID3 Tag, расположенным в алфавитном порядке.
- Жанр: поиск по жанрам, классифицированным в ID3 Tag.
- Плей-листы: поиск по плей-листам, сохраненным в памяти USB-устройства.

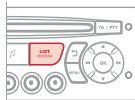

Коротко нажмите на LIST для просмотра перечня папок, выбранного ранее.



Перемещение по перечню осуществляйте при помощи кнопок "влево/вправо" и "вверх/вниз".

Подтвердите свой выбор нажатием на ОК.

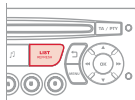

3



Нажмите на одну из этих кнопок для перехода к предыдущей / следующей дорожке воспроизводимого перечня.

Удерживайте нажатой одну из кнопок для ускоренной перемотки вперед или назад.

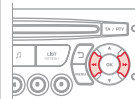

4



Нажмите на одну из этих клавиш для доступа к Жанру, Папке, Исполнителю или предыдущему / следующему отрывку в воспроизводимом перечне.

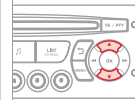

ПОДКЛЮЧЕНИЕ ПЛЕЕРОВ APPLE® ЧЕРЕЗ РАЗЪЕМ USB

1

Используемые перечни: Исполнитель, Жанр и Перечень произведений (в соответствии с информацией в Apple®). "Выбор" и "Навигация" описаны в предыдущих разделах, с 1-го по 4-й.

!

Не подключайте к USB-разъему жесткие диски или USB-устройства, не являющиеся аудиооборудованием. Это может вывести из строя бортовую аудиосистему.

05 USB РИДЕР

КАК ПОЛЬЗОВАТЬСЯ ДОПОЛНИТЕЛЬНЫМ ВХОДОМ (AUX)

Разъем JACK или USB (в зависимости от комплектации автомобиля)



Дополнительный вход JACK или USB позволяет подключить переносное устройство (MP3-плеер и т.п.).



Не подключайте одно и то же устройство одновременно через разъемы USB и JACK.

1

Подключите переносное устройство (напр., MP3-плеер и т.п.) к разъему JACK или USB при помощи соответствующего кабеля (он не поставляется в комплектации автомобиля).



2



Последовательно нажимая на клавишу SOURCE, выберите функцию AUX.

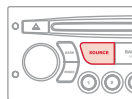

НАСТРОЙКА ГРОМКОСТИ ПЕРЕНОСНОГО УСТРОЙСТВА

1

Сначала настройте уровень громкости своего переносного устройства.



2



Затем настройте громкость своей бортовой автомагнитолы.

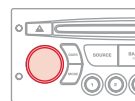

Индикация параметров и управление функциями осуществляются с переносного устройства.



06 ФУНКЦИИ BLUETOOTH



ТЕЛЕФОН И BLUETOOTH

ДИСПЛЕЙ С

(Устанавливается в зависимости от модели и модификации)

Возможности системы зависят от сети, SIM-карты и совместимости систем Bluetooth на используемых аппаратах.

Изучите в руководстве к своему телефону и узнайте у своего оператора сотовой связи, к каким услугам Вы имеете доступ.

СИНХРОНИЗАЦИЯ ТЕЛЕФОНА / ПЕРВОЕ СОЕДИНЕНИЕ



!

По соображениям безопасности и необходимости уделить особое внимание этому виду настроек, синхронизацию мобильного телефона Bluetooth с системой громкой связи Bluetooth автомагнитолы следует осуществлять на остановленном автомобиле, не выключая зажигания.

☀

На сайте www.citroen.ru имеется дополнительная информация (сведения о совместимости, помощь в настройках и т.д.).

1

Активируйте функцию Bluetooth телефона и убедитесь, что его "видят все" (конфигурация телефона).



2



Нажмите на клавишу MENU.

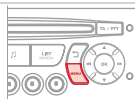

3



Выберите в меню:

- Телефон Bluetooth - Аудио
- Конфигурация Bluetooth
- Поиск Bluetooth

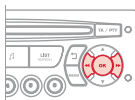

4

На экране появится сообщение о начале поиска.

5

4 первых телефона отображаются в этом окне.

!

Меню ТЕЛЕФОН позволяет также выбрать следующие функции: Репертуар*, Журнал звонков, Проведение синхронизации.

* При полной совместимости вашего телефона.

6

Выберите из списка телефон для подключения. Одновременно Вы можете подключить только один телефон.

7

На экране появится виртуальная клавиатура: введите код из 4 цифр (минимум 4 цифры).



Подтвердите нажатием на кнопку ОК.

8

На экране выбранного телефона появится сообщение. Для синхронизации введите тот же код на другом телефоне, затем нажмите на ОК.



При неудачном вводе кода число попыток не ограничивается.

9

На экране появится сообщение об успешном проведении синхронизации.

i

Разрешенное автоматическое подключение возможно только после конфигурации телефона. Репертуар и журнал звонков доступны после проведения синхронизации.

06 ФУНКЦИИ BLUETOOTH



ПРИЕМ ВХОДЯЩЕГО ЗВОНКА

- 1 Входящий вызов сопровождается телефонным звонком, а на экране дисплея панели приборов появляется сообщение.

- 2  Пользуясь кнопками, выберите закладку YES ("Да") на дисплее и подтвердите нажатием на кнопку ОК.

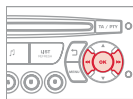

Нажмите на эту кнопку, чтобы ответить на вызов.

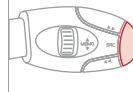

КАК ПОЗВОНИТЬ

- 1 Из меню "Bluetooth telephone function - Audio menu" выберите "Управление телефонными звонками", затем "Позвонить", "Журнал звонков" или "Записная книжка".

- 2 Нажмите более двух секунд на эту кнопку, чтобы открыть записную книжку и просмотреть ее, пользуясь ручкой настройки.
Или
Для набора номера воспользуйтесь клавиатурой своего телефона, остановив для этого автомобиль.



ОТКАЗ ОТ ВХОДЯЩЕГО ЗВОНКА

- 1 Во время звонка нажмите более двух секунд на эту кнопку.
Подтвердите нажатием на ОК чтобы дать звонку отбой.

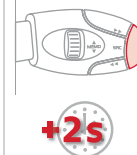

06 ФУНКЦИИ BLUETOOTH



АУДИОСИСТЕМА STREAMING AUDIO BLUETOOTH*

!

Воспроизведение по беспроводной связи музыкальных файлов с телефона с помощью аудиосистемы. Телефон должен обеспечивать работу с соответствующими системами Bluetooth (Системы A2DP / AVRCP).

1

Выполнить синхронизацию между телефоном и автомобилем. Синхронизация может быть выполнена через меню автомобильного телефона или посредством клавиатуры телефона. См. этапы с 1 по 9 на предыдущих страницах. Во время процедуры синхронизации автомобиль должен быть остановлен, а ключ находиться в замке зажигания.



2

Выберите в телефонном меню нужный номер для соединения. Аудиосистема автоматически подключится к новому синхронизированному телефону.

3



Активируйте источник streaming, нажав на кнопку SOURCE**. Прослушивание отдельных композиций возможно при помощи клавиш на лицевой панели автомагнитолы или при помощи блока управления на рулевом колесе***. Текстовая информация выводится на экран.

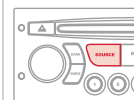





* Зависит от совместимости телефона.

** В некоторых случаях, запуск аудиофайлов должен производиться при помощи клавиатуры.

*** Если телефон поддерживает эту функцию.

07 НАСТРОЙКИ

НАСТРОЙКА КАЛЕНДАРЯ И ЧАСОВ ДИСПЛЕЙ С

<p>1</p>  <p>Нажмите на кнопку MENU ("Меню").</p>		<p>5</p>  <p>Нажмите, чтобы подтвердить выбор.</p>	
<p>2</p>  <p>Перемещая стрелки, выберите функцию PERSONALISATION CONFIGURATION ("Персональные настройки").</p> 		<p>6</p>  <p>Перемещая стрелки, выберите функцию ADJUST THE DATE AND TIME ("Настройка календаря и часов").</p>	
<p>3</p>  <p>Нажмите, чтобы подтвердить выбор.</p>		<p>7</p>  <p>Нажмите, чтобы подтвердить выбор.</p>	
<p>4</p>  <p>Перемещая стрелки, выберите функцию DISPLAY CONFIGURATION ("Конфигурация дисплея").</p>		<p>8</p>  <p>Настройте поочередно все параметры и подтвердите нажатием на OK. Затем выберите на дисплее закладку OK и подтвердите выбор.</p>	

08 БОРТОВОЙ КОМПЬЮТЕР

ДИАГНОСТИКА СИСТЕМ



При каждом нажатии на торцевую кнопку выключателя стеклоочистителя последовательно индицируется информация бортового компьютера - в зависимости от дисплея.



- закладка "автомобиль", содержащая:
 - сведения об автономности, текущем расходе топлива и остатке пробега до пункта назначения,
- закладка "1" (1-й участок пробега), содержащая:
 - сведения о средней скорости пробега, среднем расходе топлива и пройденном пути на участке пробега "1",
- закладка "2" (2-й участок пробега), содержащая такую же информацию по второму участку пробега.



Установка на ноль

Выведите индикацию нужного участка пробега и нажмите на кнопку более двух секунд.

НЕКОТОРЫЕ ОПРЕДЕЛЕНИЯ

Автономность: показывает количество километров, которое может быть еще пройдено с оставшимся в баке запасом топлива из расчета среднего расхода топлива, определенного системой по пробегу нескольких последних километров.

Этот параметр может существенно изменяться в зависимости от изменившихся условий и стиля вождения или рельефа пути. Как только автономность составит менее 30 км, загорятся "прочерки". После дозаправки не менее 10 литров система пересчитывает параметр автономности и он вновь покажется, как только автономность превысит 100 км.

Если на движущемся автомобиле "прочерки" горят слишком долго вместо цифр, обратитесь в сервисную сеть CITROËN.

Текущий расход топлива: данная функция работает только при движении со скоростью выше 30 км/ч.

Средний расход топлива: это усредненное количество топлива, израсходованного с момента последнего обнуления счетчика на компьютере.

Пройденный путь: это расстояние, пройденное с момента последнего обнуления показаний бортового компьютера.

Расстояние, оставшееся до пункта назначения: это расстояние, остающееся до заданного водителем пункта назначения. Оно мгновенно подсчитывается навигационной системой, если она включена.

Средняя скорость: это скорость, подсчитанная с момента последнего обнуления показаний бортового компьютера (при включенном зажигании).

09 ЭКРАННЫЕ МЕНЮ

01:17 20°
27 МАИ 2013

МОНОХРОМНЫЙ ДИСПЛЕЙ А

ОСНОВНАЯ ФУНКЦИЯ

- 1
- 2 ВЫБОР А
- 3
- 3 ВЫБОР А1
- 3 ВЫБОР А2
- 2 ВЫБОР В...

- 1 RADIO-CD
РАДИО-CD
- 2 RDS SEARCH
СЛЕЖЕНИЕ RDS
- 2 REG MODE
РЕЖИМ REG
- 2 CD REPEAT
ПОВТОР CD
- 2 RANDOM PLAY
СЛУЧ. ПОРЯДОК

- 1 VEHICLE CONFIG
КОНФИГ. АВТОМОБ.*
- 2 REV WIPE ACT
ОЧ-ЛЬ З/СТЕКЛА, З/ХОД
- 2 GUIDE LAMPS
СВЕТ. ДОРОЖКА

* Параметры могут различаться в зависимости от варианта исполнения автомобиля.

- 1 OPTIONS
ДОПОЛНИТЕЛЬНЫЕ ВОМОЖНОСТИ
- 2 DIAGNOSTICS
ДИАГНОСТИКА
- 3 CONSULT
ОБРАТИТЬСЯ ЗА КОНСУЛЬТАЦИЕЙ
- 3 ABANDON
ВЫЙТИ

09 ЭКРАННЫЕ МЕНЮ

01:17 20°
27 MAY 2013

1 UNITS ЕД. ИЗМЕРЕНИЯ

2 TEMPERATURE: °CELSIUS / °FAHRENHEIT
ТЕМПЕРАТУРА: °C (ПО ЦЕЛЬСИУ) / °F (ПО ФАРЕНГЕЙТУ)

2 FUEL CONSUMPTION: KM/L - L/100 - MPG
РАСХОД ТОПЛИВА: КМ/Л - Л/100 - МРГ

1 DISPLAY ADJUST НАСТРОЙКА ДИСПЛЕЯ

2 YEAR
ГОД

2 MONTH
МЕСЯЦ

2 DATE
ДЕНЬ

2 HOUR
ЧАСЫ

2 MINUTES
МИНУТЫ

2 12 H/24 H MODE
ИНДИКАЦИЯ 12 Ч/24 Ч

1 LANGUAGE ЯЗЫКИ

2 FRANCAIS
ФРАНЦУЗСКИЙ

2 ITALIANO
ИТАЛЬЯНСКИЙ

2 NEDERLANDS
НИДЕРЛАНДСКИЙ

2 PORTUGUES
ПОРТУГАЛЬСКИЙ

2 PORTUGUES-BRASIL
ПОРТУГАЛЬСКИЙ (БРАЗИЛ. ДИАЛЕКТ)

2 DEUTSCH
НЕМЕЦКИЙ

2 ENGLISH
АНГЛИЙСКИЙ

2 ESPANOL
ИСПАНСКИЙ

09 ЭКРАННЫЕ МЕНЮ



МОНОХРОМНЫЙ ДИСПЛЕЙ С



Нажмите на кнопку ОК для доступа в меню на экране дисплея:



РАДИО

- 1 activate / deactivate RDS
включить / выключить RDS
- 1 activate / deactivate REG mode
включить / выключить режим REG
- 1 activate / deactivate radiotext
включить / выключить радиотекст

CD / CD MP3

- 1 activate / deactivate Intro
включить / выключить "Intro"
- 1 activate / deactivate track repeat (the entire current CD for CD, the entire current folder for MP3 CD)
включить / выключить повторение треков (всего компакт-диска в формате CD; всего текущего списка, если это CD MP3)
- 1 activate / deactivate random play (the entire current CD for CD, the entire current folder for MP3 CD)
включить / отключить произвольное воспроизведение (всего компакт-диска в формате CD; всего текущего списка, если это CD MP3)

USB

- 1 activate / deactivate track repeat (of the current folder / artist / genre / playlist)
включить / отключить повторение треков (списка / исполнителя / жанра / текущего плей-листа)
- 1 activate / deactivate random play (of the current folder / artist / genre / playlist)
включить / отключить произвольное воспроизведение (списка / исполнителя / жанра / текущего плей-листа)

09 ЭКРАННЫЕ МЕНЮ



МОНОХРОМНЫЙ ДИСПЛЕЙ С

При нажатии на кнопку MENU на дисплей выводятся:



1 AUDIO FUNCTIONS ФУНКЦИИ АУДИОСИСТЕМЫ

2 FM BAND PREFERENCES ПРЕДПОЧТЕНИЯ В ДИАПАЗОНЕ FM

3 alternative frequencies (RDS)
отслеживание частоты (RDS)

4 activate / deactivate
активировать / отключить

3 regional mode (REG)
слежение за местными станциями (REG)

4 activate / deactivate
активировать / отключить

3 radio-text information (RDTEXT)
показ радиотекста (RDTEXT)

4 activate / deactivate
активировать / отключить

2 PLAY MODES РЕЖИМЫ СЧИТЫВАНИЯ ИНФОРМАЦИИ

3 album repeat (RPT)
повтор альбома (RPT)

4 activate / deactivate
активировать / отключить

3 track random play (RDM)
прослушивание в произвольном порядке (RDM)

4 activate / deactivate
активировать / отключить



1 TRIP COMPUTER БОРТОВОЙ КОМПЬЮТЕР

2 ENTER DISTANCE TO DESTINATION ВНЕСЕНИЕ ПАРАМЕТРА РАССТОЯНИЯ

3 Distance: x miles
Расстояние: x км

2 ALERT LOG ЖУРНАЛ ЗАПИСИ СБОЕВ

3 Diagnostics
Диагностика систем автомобиля

2 STATUS OF THE FUNCTIONS СОСТОЯНИЕ СИСТЕМ*

3 Functions activated or deactivated
Активные и неактивные системы

* Параметры могут различаться в зависимости от варианта исполнения автомобиля.

09 ЭКРАННЫЕ МЕНЮ



PERSONALISATION-CONFIGURATION ПЕРСОНАЛЬНЫЕ НАСТРОЙКИ И КОНФИГУРАЦИЯ

- 1
- 2 DEFINE THE VEHICLE PARAMETERS
ОПРЕДЕЛИТЬ ПАРАМЕТРЫ СИСТЕМ АВТОМОБИЛЯ*
- 2 DISPLAY CONFIGURATION
НАСТРОЙКИ ДИСПЛЕЯ
 - 3 video brightness adjustment
настройка яркости видео
 - 4 normal video
видео норм. режим
 - 4 inverse video
видео переключение
 - 4 brightness (- +) adjustment
настройка яркости (- +)
 - 3 date and time adjustment
настройка календаря и часов
 - 4 day/month/year adjustment
настройка день/месяц/год
 - 4 hour/minute adjustment
настройка час/мин
 - 4 choice of 12 h / 24 h mode
индикация 12 ч/24 ч
 - 3 choice of units
выбор единиц измерения
 - 4 l/100 km - mpg - km/l
 - 4 л/100 км - mpg - км/л
 - 4 °Celsius / °Fahrenheit
 - 4 °C (по Цельсию) / F° (по Фаренгейту)
 - 2 CHOICE OF LANGUAGE
ВЫБОР ЯЗЫКА



BLUETOOTH TELEPHONE ТЕЛЕФОН BLUETOOTH

- 1
- 2 BLUETOOTH CONFIGURATION
СИНХРОНИЗАЦИЯ BLUETOOTH
 - 3 Connect/Disconnect a device
Подключить / Отключить устройство
 - 3 "Telephone function"
Функция "Телефон"
 - 3 Audio Streaming function"
Функция "Audio Streaming"
 - 4 Consult the paired device
Проверить наличие второго аппарата
 - 4 Delete a paired device
Удалить второй аппарат
 - 4 Perform a Bluetooth search
Выполнить поиск Bluetooth
 - 2 CALL
ВЫЗОВ
 - 3 Calls list
Журнал звонков
 - 4 Directory
Перечень
 - 2 MANAGE THE TELEPHONE CALL
УПРАВЛЕНИЕ ТЕЛЕФОННЫМ ВЫЗОВОМ
 - 3 Terminate the current call
Завершить телефонный разговор
 - 3 Activate private mode
Активировать конфиденциальный режим

* Параметры могут различаться в зависимости от варианта исполнения автомобиля.

ЧАСТО ЗАДАВАЕМЫЕ ВОПРОСЫ

ВОПРОС	ОТВЕТ	ЧТО ДЕЛАТЬ
<p>Как устранить расхождение в качестве звучания источников аудиосигнала (радиоприемника, CD-плеера...)?</p>	<p>Для оптимального звуковоспроизведения настройки аудиосистемы (громкость, тембр, акустическое поле, тонкомпенсация) могут адаптироваться к различным источникам аудиосигнала, что ведет к разнице звучания при смене источника (радиоприемника, CD-плеера...).</p>	<p>Проверьте соответствие аудионастроек (громкости, тембра, акустического поля, тонкомпенсации) каждому из источников. Так, регулировки всех функций в режиме AUDIO (высокие и низкие частоты тембра, баланс передних и задних громкоговорителей, баланс левых и правых громкоговорителей) следует перевести в среднее положение, установить "плоскую" характеристику звукового поля, а функцию тонкомпенсации установить в положение "активирована" для CD-плеера и в положение "не активирована" для радиоприемника.</p>
<p>Почему компакт-диск либо систематически выбрасывается дисководом CD-плеера, либо не читается?</p>	<p>Компакт-диск перевернут, неудобочитаем, не содержит аудиоинформации или формат записанной на нем аудиоинформации не соответствует формату, на который рассчитан CD-плеер автомагнитолы.</p> <p>Компакт-диск защищен системой защиты от пиратского использования, которая не распознается CD-плеером автомагнитолы.</p>	<ul style="list-style-type: none"> - Проверьте, не перевернут ли компакт-диск в дисковом. - Проверьте состояние диска: слишком поврежденный диск читаться не будет. - Если диск записан самостоятельно, см. рекомендации в разделе "Аудиосистема". - CD-плеер автомагнитолы не предназначен для проигрывания дисков DVD. - Некоторые компакт-диски не будут читаться CD-плеером в связи с их низким качеством.
<p>На экране появляется сообщение "Ошибка периферийного оборудования, подключаемого к разъему USB". Соединение с Bluetooth разорвано.</p>	<p>Недостаточный уровень заряда аккумуляторной батареи периферийного устройства.</p> <p>Флеш-карта USB не распознается.</p> <p>Поврежденная флеш-карта.</p>	<p>Требуется подзарядка аккумуляторной батареи периферийного оборудования.</p> <p>Отформатируйте флеш-карту.</p>
<p>Почему качество звука CD-плеера ухудшилось?</p>	<p>Компакт-диск поцарапан или он низкого качества.</p> <p>Настройки автомагнитолы (высокие и низкие частоты тембра, звуковое поле) неправильны.</p>	<p>Пользуйтесь только высококачественными компакт-дисками и храните их в надлежащих условиях.</p> <p>Установите уровень высоких или низких частот тембра на 0, при этом звуковое поле не настраивайте.</p>

ВОПРОС	ОТВЕТ	ЧТО ДЕЛАТЬ
Почему внесенные в память радиостанции не работают (отсутствует звук, индицируется частота 87,5 МГц...)?	Неправильно выбран частотный диапазон.	Нажимая на клавишу BAND AST, найдите диапазон (AM, FM1, FM2, FMAST), в котором вещают внесенные в память станции.
Символ дорожной информации (ТА) индицируется. Почему информация не поступает?	Станция, на которую настроен радиоприемник, не участвует в региональной сети, передающей дорожную информацию.	Настройтесь на ту станцию, которая передает новостные сводки о ситуации на дорогах.
Почему качество приема радиостанции постепенно ухудшается, а внесенные в память радиостанции не работают (отсутствует звук, индицируется частота 87,5 МГц...).	Автомобиль отдалился на слишком большое расстояние от передатчика интересующей Вас радиостанции, либо в географической местности, где Вы находитесь, передатчики отсутствуют вообще.	Включите функцию RDS, чтобы система могла проверить, есть ли в данной географической зоне более мощные радиопередатчики.
	Внешние препятствия (холмы, здания, туннели, гаражи, подземные сооружения...) способны ухудшить качество приема радиосигнала, в том числе и принимаемого в режиме отслеживания местных радиостанций, вещающих в стандарте RDS.	Падение качества приема из-за помех - естественное явление, оно ни в коей мере не означает ухудшения качеств радиоприемника.
	Радиоантенна либо отсутствует, либо повреждена (например, на автоматической мойке или на подземной стоянке).	Проверьте исправность антенны в сервисной сети CITROËN.
Почему звук прерывается на одну-две секунды в режиме радиоприема?	В моменты прерывания звука система RDS производит поиск другой частоты, которая позволила бы улучшить качество приема радиостанции.	Отключите функцию RDS если звук прерывается слишком часто и всегда на одном и том же участке дороги.
Почему через несколько минут после остановки двигателя работающая автомагнитола отключается?	Продолжительность работы автомагнитолы после остановки двигателя зависит от степени заряженности аккумуляторной батареи. Отключение автомагнитолы предусмотрено концепцией системы: она переходит в режим энергосбережения и отключается, чтобы не разряжать аккумуляторную батарею.	Запустите двигатель, чтобы зарядить батарею.
Что означает сообщение на дисплее "перегрев аудиосистемы"?	Чтобы защитить аппаратуру от перегрева в случае чрезмерного повышения температуры окружающей среды, в автомагнитоле автоматически включается термозащитный режим, который либо понижает уровень громкости, либо блокирует работу CD-плеера.	Выключите на несколько минут аудиосистему, чтобы дать ей остыть.

ВНЕШНЕЕ ОБОРУДОВАНИЕ АВТОМОБИЛЯ

Габаритные размеры 162-165

Дополнительное оборудование 130-131

Крыша "Modutop" 87-88
 Багажные дуги на крыше 91, 92
 Задние фонари, указатели поворотов 49-50, 154-155
 Третий стоп-сигнал 155
 Замена ламп в задних фонарях 151, 154-155
 Двери, дверца багажника 22-24

Открывающаяся секция крыши 25
 Аварийное отпирание замка 22

Фонари освещения номерного знака 155

Запасное колесо, домкрат, замена колеса, инструменты 145-149
 Комплект принадлежностей для временного устранения прокола в шине 144
 Давление воздуха в шинах 167

Буксировка автомобиля 128-129, 161
 Буксировка прицепа 128-129
 Система помощи при парковке 104-105



Тормозная система, тормозные колодки 103, 138
 Система экстренного торможения 106
 Системы ABS и REF 106
 Системы ASR и ESC 107
 Противобуксовочная система "Grip control" 108-109
 Шины, давление воздуха в шинах 167
 Цели противоскольжения 150
 Контроль падения давления воздуха в шинах 36-37

Пульт дистанционного управления 17-18
 Замена элемента питания, программирование 18
 Ключ 17
 Запуск 47
 Система помощи при трогании на подъеме 48
 Центральный замок 17, 26

Щетки стеклоочистителя 160
 Зеркала заднего вида 100
 Боковой повторитель указателя поворота 153

Передние фары, противотуманные фары, указатели поворотов 49-51, 152-153
 Корректор угла наклона световых пучков фар 51
 Замена ламп в передних световых приборах 151-153
 Омыватель фар 53, 137
 Зимняя заслонка 149

Передние двери 20
 Дверь боковая сдвижная 21-22
 Ключ 17
 Открывание капота 133
 Безопасная перевозка детей 126

Крышка заливной горловины, топливный бак 140-141
 Отключение топливopодачи, прокачка дизельной топливной системы 141

Оборудование места водителя

ОБОРУДОВАНИЕ МЕСТА ВОДИТЕЛЯ



Панель приборов, дисплеи, контрольные приборы	27-28
Контрольные лампы и сигнализаторы	29-34
Индикаторы, датчики уровня	35, 38-39
Настройка часов на панели приборов	28
Регулятор подсветки панели приборов	39
Индикатор смены передач	40-41

Блок переключателей световых приборов	49-51
Автоматическое включение световых приборов	50-51
Противотуманные фары	50
Дневные ходовые огни на светодиодах LED	50

Регулятор скорости	54-56
Ограничитель скорости	57-59

Система ESC	107
Помощь при парковке	104-105
Электрические зеркала заднего вида	100
Регулировка фар	51
Система "стоп-старт"	44-46

Блок предохранителей в панели приборов	156-158
Открытие капота	133

Стояночный тормоз	103
-------------------	-----



Клавиши стеклоочистителя	52-53
Автоматический стеклоочиститель	52
Омыватели стекол / омыватели фар	53, 137
Бортовой компьютер	Рубрика 9

Замок зажигания	47
-----------------	----

Коробка передач	40
-----------------	----

Подрулевые переключатели автомагнитолы	Рубрика 9
----------------------------------------	-----------

Регулировка положения рулевого колеса	43
Звуковой сигнал	103

ОБОРУДОВАНИЕ МЕСТА ВОДИТЕЛЯ



Панели приборов, дисплеи, экраны, приборы	27-28
Контрольные лампы, световые сигнализаторы	29-34
Индикаторы, датчик	35, 38-39
Настройка часов на панели приборов	28
Регулятор подсветки панели приборов	39
Индикатор переключения передач	40-41

Переключатели световых приборов	49-51
Автоматическое включение световых приборов	50-51
Противотуманные фары	50
Дневные ходовые огни на светодиодах	50

Регулятор скорости	54-56
Ограничитель скорости	57-59

Коробка передач	40
-----------------	----

Регулировка положения рулевого колеса	43
Звуковой сигнал	103

Стояночный тормоз	103
-------------------	-----



Переключатель режимов стеклоочистителя	52-53
Автоматическая работа стеклоочистителя	52
Омыватели стекол / фар	53, 137
Бортовой компьютер	Рубрика 9

Отключение подушки безопасности пассажира	116
-------------------------------------------	-----

Замок зажигания, выключатель стартера	47
---------------------------------------	----

Система ESC	107
Помощь при парковке	104-105
Электрические зеркала заднего вида	100
Регулятор фар	51
Система "стоп-старт"	44-46

Подрулевые переключатели автомагнитолы	Рубрика 9
----------------------------------------	-----------



Оборудование места водителя

Внутрисалонное
зеркало заднего вида 101
Дистанционная оплата проезда 101
Зеркало для наблюдения за детьми 101

Технологии на борту Рубрика 9
- eMyWay
- Автомагнитола

Вызов срочной помощи или
технической поддержки Рубрика 9

Секвентальная коробка
передач 41-43

Выключатели 26
- центральный замок
- электрическая блокировка замков
для безопасной перевозки детей 126
- стеклоподъемники 102
- аварийная световая сигнализация 103



Плафоны 93, 153

Информация на дисплеях 27, Рубрика 9
Настройка часов
на дисплее Рубрика 9

Система "Grip control" 108-109

Отключение подушки безопасности
пассажира 116

Отопление, вентиляция
- отопление 60-61
- кондиционер воздуха 60-61
Автоматический кондиционер воздуха 62-63
Удаление инея и конденсата со стекол 64-65

Обустройство передней
части салона 83-85
- перчаточный ящик,
- полка над ветровым стеклом,
- консоль,
- противосолнечный козырек,
- подстаканник,
- крючок для сумки,
- выдвижные ящики,
- лоток для мелких предметов.

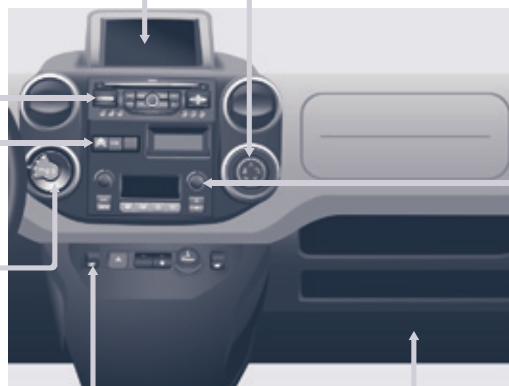

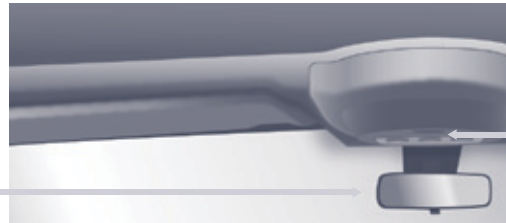

Салонное зеркало заднего вида 101
 Место для карты дистанционной оплаты проезда 101
 Зеркало для присмотра за детьми 101

Плафоны 93, 153

Экраны, дисплеи 27, Рубрика 9
 Настройка часов на экране Рубрика 9

Вызов неотложной или технической помощи Рубрика 9

Технологии на борту Рубрика 9
 - eMyWay
 - Автомагнитола

Система "Grip control" 108-109

Секвентальная коробка передач 41-43

Обустройство передней части салона 83-85
 - перчаточный ящик,
 - полка над ветровым стеклом,
 - консоль,
 - противосолнечный козырек,
 - подставка для бутылки с напитком,
 - крючок для пакетов и сумок,
 - выдвижные ящички,
 - лотки для мелких предметов.

Отопление и вентиляция салона
 - отопление 60-61
 - кондиционер воздуха 60-61
 Автоматический кондиционер воздуха 62-63
 Удаление инея и конденсата со стекол 64-65

Предохранители в панели приборов 156-158
 Рукоятка для отпирания капота из салона 133



Выключатели
 - центральный замок 26
 - электрическая блокировка замков для безопасной перевозки детей 126
 - стеклоподъемники 102
 - фонари аварийной световой сигнализации 103

ОБОРУДОВАНИЕ И ПРИНАДЛЕЖНОСТИ САЛОНА

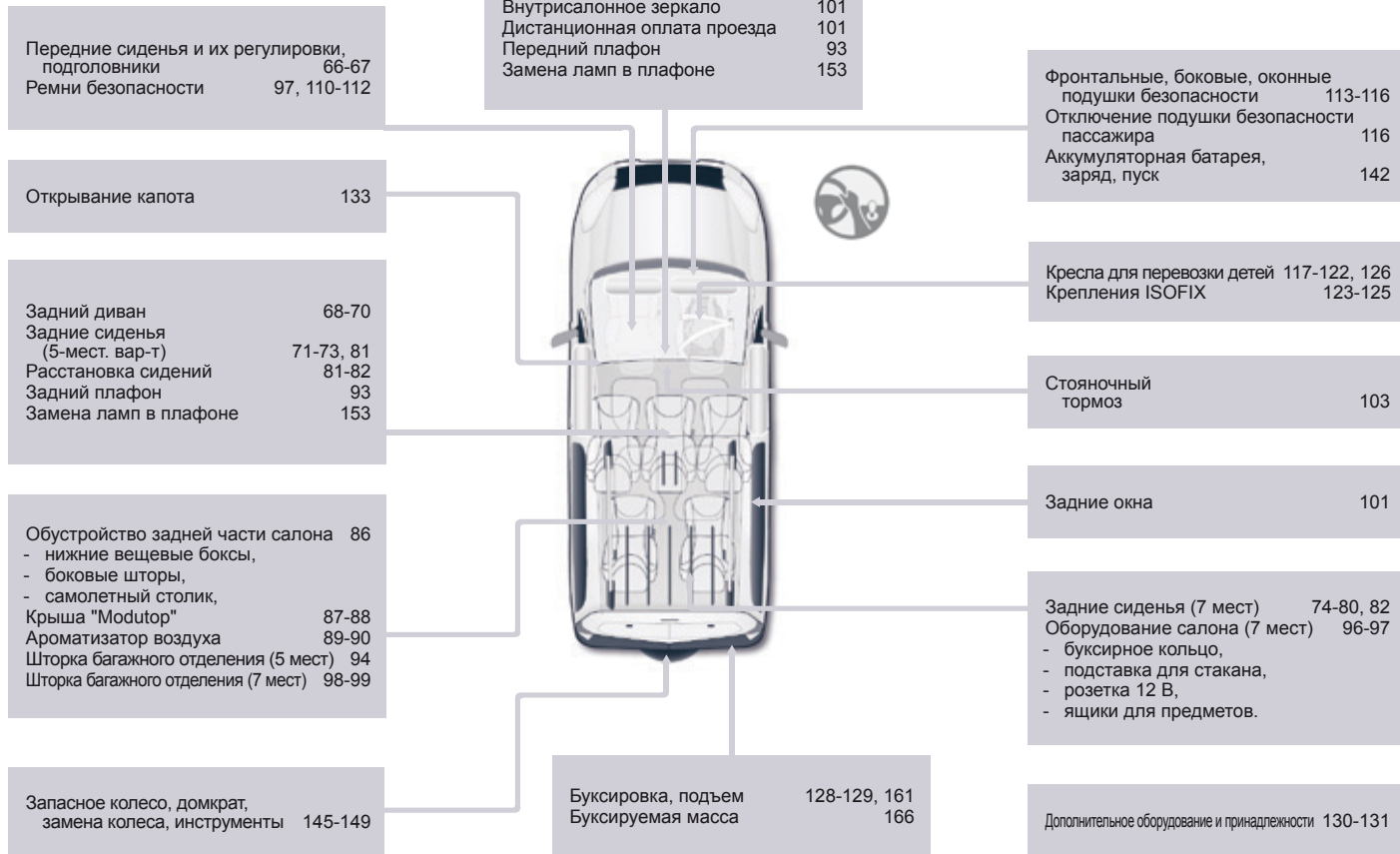

ОБУСТРОЙСТВО САЛОНА

Передние сиденья, регулировки, подголовник	66-67
Ремень безопасности	97, 110-112

Рукоятка для отпирания капота	133
-------------------------------	-----

Детские кресла	117-122, 126
Крепления ISOFIX	123-125

Задний диван	68-70
Задние сиденья (5 мест)	71-73, 81
Расстановка сидений, диванов	81-82
Задний плафон	93
Замена лампы в плафоне	153

Обустройство задней части салона	86
- ящики в полу,	
- боковые шторы,	
- столик "авиапассажира".	
Крыша "Modutor"	87-88
Ароматизатор воздуха в салоне	89-90
Полка багажного отделения (в 5-местной версии)	94
Полка багажного отделения (в 7-местной версии)	98-99

Салонное зеркало заднего вида	101
Место для карты дистанционной оплаты проезда	101
Передний плафон	93
Замена лампы в плафоне	153

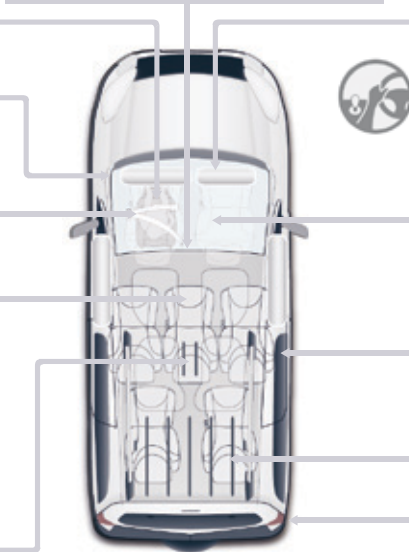

Запасное колесо, домкрат, замена колеса, инструменты	145-149
------------------------------------------------------	---------

Дополнительное оборудование	131
-----------------------------	-----

Подушки безопасности фронтальные, боковые и оконные	113-116
Отключение подушки безопасности пассажира	116
Аккумуляторная батарея, зарядка, пуск	142

Стояночный тормоз	103
-------------------	-----

Задние стекла	101
---------------	-----

Задние сиденья (в -местной версии)	74-80, 82
Обустройство интерьера (в 7-местной версии)	96-97
- кольца для крепления багажа и грузов,	
- подстаканники,	
- розетка 12 В,	
- вещевые ниши (в полу).	

Буксировка автомобиля	128-129, 161
Масса прицепа	166

ТЕХНИЧЕСКИЕ ХАРАКТЕРИСТИКИ И ОБСЛУЖИВАНИЕ АВТОМОБИЛЯ

176

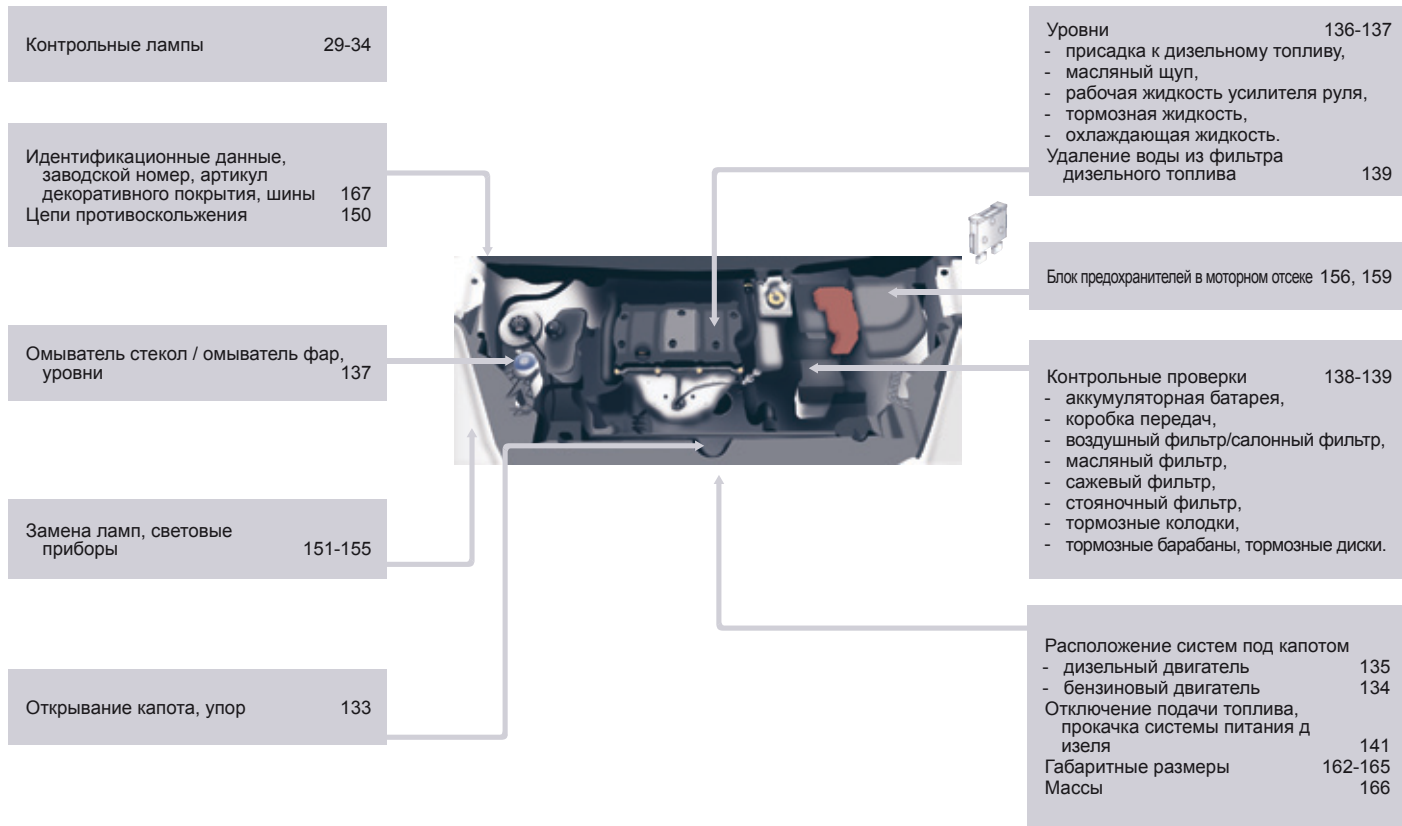

гlossарий

A	
A/C	Кондиционер воздуха
ABS	ABS
AIRBAG	Подушка безопасности
AIRBAG PASS	Подушка безопасности пассажира
AM	Диапазон радиоволн AM
AUTO	АВТО - автоматический режим работы системы
AUX	AUX - вход для внешнего аудиоустройства
B	
BAND	Диапазон радиоволн
BLUETOOTH	Технология BLUETOOTH, обеспечивающая беспроводное соединение малой мощности между мобильными устройствами
C	
C (Celsius)	°C - температура в градусах по шкале Цельсия
CD	CD - компакт-диск
CHARGE MAXI*	МАКС. НАГРУЗКА* - максимальный вес, который выдерживает полка
CHECK	CHECK - режим самодиагностики бортовых систем автомобиля
CLASSIQUE	Музыкальный жанр: классическая музыка
CRUISE	Круиз-контроль - устройство, поддерживающее постоянную скорость автомобиля, автоматически прибавляя её при снижении заданного водителем скоростного режима и уменьшая её при увеличении без участия водителя.
CRYSTAL SYMPHONY	Музыкальный жанр: "кристальная симфония"
D	
DAB	DAB - цифровое звуковое радиовещание высокого качества
DX	Настройка радиоприемника на самые слабые и удаленные радиостанции.
E	
ECO	ЭКО - экологичное и экономичное вождение

F	
FAP	Сажевый фильтр - предназначен для снижения выброса сажевых частиц в атмосферу с отработавшими газами
FM	Диапазон радиоволн FM
H	
HI	Микроклимат: максимальная температура воздуха в салоне
I	
INFO	INFO - меню "Информация", служащее для просмотра и настройки функций отдельных систем автомобиля
INT	Интерьер
J	
JAZZ-BLUES	Музыкальный жанр: джаз-блюз
JUNGLE FANTASY	Музыкальный жанр: джангл-фэнтези
K	
KG	Кг - килограмм
KM	Км - километр
KM/H	Км/ч - единица измерения скорости
L	
L (Litre)	Л - литр
L/KM	Л/КМ - расход топлива в литрах на 1 км пробега
LIMIT	Ограничитель скорости
LO	LO - нормальная скорость работы стеклоочистителя
M	
MAX	МАКС. - максимум
MEDIA	Медиаустройства
MEM	Системная память
MIN	МИН. - минимум
Min	Мин. - минуты
MODE	РЕЖИМ - режим, в котором работает система
MONO	МОНО - работа аудиосистемы в монофоническом режиме

M	
MP3	MP3 - популярный формат цифрового кодирования звуковой информации
MUSIC	МУЗЫКА
MUTE	MUTE - режим, в котором звук отключается и переводится в "спящий" режим
N	
NAV	НАВИГАТОР
O	
ODO	Одометр
OFF	OFF - выключено
OK	OK - подтверждение произведенного действия
ON	ON - включено
P	
PASSENGER AIRBAG	Подушка безопасности пассажира
PAUSE	ПАУЗА - приостановка действия или работы системы
PHONE	ТЕЛЕФОН
PM	Полудни
POP/ROCK	Музыкальный жанр: поп/рок
POWER (HY)	Мощность гибридного привода
P/S	ГУР -гидроусилитель руля
PTY	PTY - функция поиска радиостанции по типу программы
R	
RADIO	Радиоприемник
RDM	Воспроизведение файлов в случайном порядке
RDS	RDS - многоцелевой стандарт, предназначенный для передачи информационных сообщений по каналам ЧМ-радиовещания в диапазоне УКВ
REAR (HY)	Подача воздуха к задним сиденьям
REST	Восстановить настройки по умолчанию
ROLLOVER PROTECTION	Защитные дуги для защиты привязанных ремнями безопасности водителя и пассажиров в случае опрокидывания автомобиля в ДТП
RPT	Повторить

S	
S (Seconde)	Секунда
START	Старт - системная команда на пуск двигателя
STOP	Стоп - системная команда на останов двигателя
STOP and START SYSTEM	Система "стоп-старт" - предназначена для экономии топлива, снижения вредных выбросов и шума за счет сокращения времени работы двигателя на холостом ходу
T	
TA	TA - радиосообщения о дорожном движении
TECHNO	Музыкальный жанр: "техно"
TMC	TMC - информация о транспортных потоках и метеорологических условиях на дорогах
TOP	BEFX
TOP TETHER	TOP TETHER - торговая марка устройства для крепления детских кресел
TRIP	Выбор источника информации для бортового компьютера
TWIN AIRBAG	Сдвоенные боковые подушки безопасности
U	
URBAN RYTHMIK	Музыкальный жанр: "ритмик-урбан"
V	
V (Volt)	В - Вольт
VOCAL	Вокал, голос
VSC	VSC - система динамической стабилизации
W/X/Y	
WD (4WD-2WD)	WD (4WD-2WD) - колесная формула автомобиля: 4x4; 4x2;
ZERO EMISSION (HY)	Нулевой выхлоп (на гибридном приводе)
ZEV (HY)	Гибридный автомобиль с нулевым выхлопом

В настоящем руководстве представлено все оборудование, которым могут комплектоваться автомобили данной модели.

На Вашем автомобиле установлена часть оборудования, описанного в руководстве - в зависимости от варианта исполнения, уровней комплектации и характеристик автомобиля, предназначенных для страны, в которую он поставляется.

Описания и рисунки даны без принятия на себя каких-либо обязательств. Компания CITROËN оставляет за собой право вносить изменения в свои модели и их оборудование, не указывая их в настоящем руководстве.

Данное руководство является неотъемлемой частью Вашего автомобиля. Не забудьте передать его новому владельцу при перепродаже автомобиля.

Компания CITROËN свидетельствует, что, во исполнение Правил Европейского Сообщества (Директива ЕЭС 2000/53) в части, касающейся вышедших из употребления транспортных средств, она отвечает предписанным этим документом задачам, и что в производстве реализуемой ею продукции используются материалы вторичной переработки. Перепечатка и перевод руководства в полном объеме или его части без письменного разрешения компании CITROËN запрещены.

Конструкцией элементов задней части кузова автомобиля предусмотрена защита от выбросов грязи.

Отпечатано в России

Russe

11-13

Automobiles CITROËN

Siège social : 6 rue Fructidor - 75835 Paris Cedex 17 - France

TÉL. : +33 (0) 1 58 79 79 79 - www.citroën.fr

S.A. au capital de 16 000 000 € - R.C.S. Paris 642 050 199 - Siret 642 050 199 00 990 - APE 741 J



14BGO.0180

Russe

2014 – DOCUMENTATION DE BORD

4Dconcept

Diadeis

Seenk

Entagos