

# РУКОВОДСТВО ПО ЭКСПЛУАТАЦИИ



CITROËN C5



# MyCITROËN

## Руководство по эксплуатации на сайте

Руководство по эксплуатации своего автомобиля Вы можете найти на сайте CITROËN в рубрике "MyCitroën".

В "личном кабинете" Вы найдете информацию о своем автомобиле и его обслуживании, адрес для связи с фирмой и настройки страницы под свои интересы.

Изучая руководство по эксплуатации в режиме онлайн, Вы также можете просмотреть последние информационные выпуски, разнесенные по страницам соответствующих моделей и определяемые по этой пиктограмме:



Если в Вашей стране на странице фирмы нет доступа к рубрике "MyCitroën", свое руководство по эксплуатации Вы можете найти в интернете на сайте

<http://service.citroen.com>.

Выберите:

> интерактивную ссылку "Частные лица",

> язык,

> тип кузова,

> дату издания, соответствующую дате первой регистрации автомобиля.

На сайте откроется ваше руководство по эксплуатации в том же издании.

## Обратите внимание!

На ваш автомобиль установлена часть оборудования, представленного в данном руководстве - в зависимости от уровня комплектации, версии и характеристик автомобиля, а также от страны, в которую он поставляется.

Установка на автомобиль любого электрооборудования или дополнительного электроприбора, не имеющего артикула в Каталоге сертифицированной продукции компании CITROËN может вывести из строя Вашу бортовую электронную систему. Примите во внимание эту особенность и обратитесь к нашему официальному дилеру, чтобы ознакомиться со всей номенклатурой изделий и дополнительного оборудования из Каталога сертифицированной продукции CITROËN.

### Экспликация



обратите внимание



защита окружающей среды



см. указанную страницу

CITROËN представляет

на всех континентах широкую гамму версий,  
сочетающую передовые технологии, а также новый,  
современный и креативный подход в создании автомобиля.

Благодарим вас за покупку и поздравляем с правильным выбором.

За рулем вашего нового автомобиля

знание каждого устройства,

каждого органа управления и регулировки поможет вам сделать ваши поездки  
и путешествия более комфортными и приятными.

## Желаем Вам счастливого пути!

# ОГЛАВЛЕНИЕ

## **КРАТКОЕ ЗНАКОМСТВО С АВТОМОБИЛЕМ 4 → 23**

## **ЭКО-ВОЖДЕНИЕ 24 → 25**

## **I - КОНТРОЛЬНЫЕ ПРИБОРЫ, ИНДИКАТОРЫ И СИГНАЛИЗАТОРЫ 26 → 42**

Панели приборов	26
Бортовой компьютер	29
Контрольные лампы	32
Кнопки настроек	42

## **II - МНОГОФУНКЦИОНАЛЬНЫЕ ДИСПЛЕИ 43 → 46**

Монохромный дисплей С	43
Цветной дисплей (eMyWay)	45

## **III - КОМФОРТ 47 → 66**

Вентиляция	47
Однозонный автоматический кондиционер воздуха	49
Двухзонный автоматический кондиционер воздуха	52
Система программируемого подогрева	56
Передние сиденья	60
Задние сиденья	64
Зеркала заднего вида	65
Регулировка положения рулевого колеса	66

## **IV - ОТКРЫВАЮЩИЕСЯ ЭЛЕМЕНТЫ КУЗОВА 67 → 85**

Ключ с дистанционным управлением	67
Охранная сигнализация	73
Стеклоподъемники	75
Двери	77
Багажное отделение	79
Люк (Хэтчбэк)	82
Панорамная крыша (Универсал)	83
Топливный бак	84
Ограничитель горловины топливного бака (на дизельных модификациях)	85

## **V - ОБЕСПЕЧЕНИЕ ОБЗОРА 86 → 97**

Переключатель световых приборов	86
Автоматическое включение световых приборов	88
Корректировка фар	89
Адаптивные фары	90
Переключатель режимов стеклоочистителя	92
Автоматическая работа стеклоочистителя	93
Плафоны	94
Подсветка салона	96

## **VI - ОБУСТРОЙСТВО 98 → 104**

Внутреннее обустройство салона	98
Напольные коврики	99
Передний подлокотник	99
Внутри багажного отделения	101

## **VII - БЕЗОПАСНОСТЬ ДЕТЕЙ 105 → 113**

Детские кресла	105
Детские кресла ISOFIX	109
Система безопасности детей	113

# ОГЛАВЛЕНИЕ

## **VIII - БЕЗОПАСНОСТЬ** **114 → 125**

Указатели поворотов	114
Аварийная световая сигнализация	114
Звуковой сигнал	114
Вызов технической или неотложной помощи	114
Система контроля давления в шинах	115
Системы оптимизации торможения	117
Системы управления динамикой автомобиля в поворотах	118
Ремни безопасности	119
Подушки безопасности	122

## **IX - ВОЖДЕНИЕ** **АВТОМОБИЛЯ 126 → 160**

Стояночный тормоз	126
Электрический стояночный тормоз	127
Помощь при движении на склоне	134
Механическая коробка передач	135
Индикатор выбора передач	136
6-ступенчатая механическая коробка передач с электронным управлением	137
Система "стоп-старт"	141
Автоматическая коробка передач	144
Рулевое колесо с центральными клавишами управления	148
Ограничитель скорости	150
Круиз-контроль	152
Система предупреждения о пересечении дорожной разметки	154
Измерение свободного места	155
Помощь при парковке	157
Видеокамера заднего обзора (на "Tourer")	158
Подвеска с электронным управлением "Hydractive III +"	159

## **X - ТЕКУЩИЕ** **ПРОВЕРКИ 161 → 173**

Капот	162
Полная выработка топлива (дизельные двигатели)	164
Бензиновые двигатели	165
Дизельные двигатели	167
Проверка уровней	170
Контрольные проверки	172

## **XI - ПРАКТИЧЕСКАЯ** **ИНФОРМАЦИЯ 174 → 206**

Комплект принадлежностей для временного устранения прокола шин	174
Замена колеса	177
Замена лампы	181
Замена предохранителя	191
Аккумуляторная батарея	196
Режим энергосбережения	198
Буксировка автомобиля	199
Буксировка прицепа	200
Штанги багажника	201
Защита от холода	202
Зимняя заслонка радиаторной решетки	203
Дополнительное оборудование	205

## **XII - ТЕХНИЧЕСКИЕ** **ХАРАКТЕРИСТИКИ 207 → 222**

Бензиновые модификации	207
Массы для бензиновых модификаций	208
Дизельные модификации	210
Массы для дизельных модификаций	212
Массы автомобилей с дизельными двигателями версии N1 (Универсал)	216
Размеры	217
Идентификационные элементы	221

## **XIII - АУДИОСИСТЕМА И** **ТЕЛЕМАТИКА 223 → 298**

Экстренная или техническая помощь eMyWay	223
Автоматизация	225
Автоматизация	279

## **ВИЗУАЛЬНЫЙ** **ПОИСК 299 → 304**

## **АЛФАВИТНЫЙ** **УКАЗАТЕЛЬ 305 → 309**

# ВНЕШНЕЕ ОБОРУДОВАНИЕ

## Система "Стоп-Старт"

Такая система выключает двигатель на время остановок дорожного движения (у светофоров, в пробках и т.д.) и вновь запускает его, как только водитель решит продолжить путь.

Система "Стоп-Старт" способствует уменьшению расхода топлива, сокращению выбросов отработавших газов и снижению шумности в моменты остановок.

» 141

## Двухрежимные адаптивные ксеноновые фары

Адаптивные фары автоматически подсвечивают виражи для лучшей просматриваемости дороги. Они работают совместно с огнями подсветки поворотов, улучшающими освещение перекрестков и мест заезда на стоянку.

» 89

## Прозрачная панорамная крыша (на универсале)

Прозрачная крыша существенно улучшает освещенность салона.

## Прозрачный потолочный люк (на седане)

Люк способствует лучшему проветриванию салона.

» 82-83



## Система предупреждения о непроизвольном пересечении дорожной разметки

Данная система информирует вас о непроизвольном пересечении продольной линии дорожной разметки.

» 154

## Графическая и звуковая помощь при парковке

Данная система предупреждает вас во время парковки о препятствиях, находящихся спереди или сзади автомобиля.

» 157

## Датчик падения давления в шинах

Данная система обеспечивает автоматический контроль давления воздуха в шинах во время движения.

» 115

# ОТКРЫВАЮЩИЕСЯ ЭЛЕМЕНТЫ КУЗОВА

## Ключ с пультом дистанционного управления



- A. Складывание / Раскладывание ключа.
- B. Простое запираение замков автомобиля (при одном нажатии) или суперблокировка автомобиля (при двух нажатиях на пульт).
- C. Сопровождающее освещение.
- D. Отпирание автомобиля.

» 67

## Открывание багажного отделения



☞ Нажмите кверху на планку E.

Дверь багажника автоматически запирается при движении со скоростью 10 км/ч, даже если автоматическое запираение центрального замка выключено. Она отпирается при открывании одной из дверей автомобиля или при нажатии на кнопку центрального замка (при движении со скоростью менее 10 км/ч).

» 79-80

## Топливный бак



Чтобы открыть люк горловины топливного бака, нажмите на верхнюю часть слева и потяните за край.

## Крышка горловины с ключом

☞ Поверните ключ на четверть оборота, чтобы открыть или закрыть крышку.

На время заправки положите крышку в предназначенное для нее место F.

Вместимость топливного бака: около 71 л.

» 84

# ОТКРЫВАЮЩИЕСЯ ЭЛЕМЕНТЫ КУЗОВА

## Открывание капота



Данную операцию следует производить только на остановленном автомобиле.

- ☞ Откройте дверь водителя.
- ☞ Потяните за ручку **A**, чтобы отпереть замок капота.



- ☞ Нажмите кверху на рычажок **B** и откройте капот.

» 162

## Запасное колесо



### Седан



### Универсал

Инструменты лежат в инструментальном ящике, уложенном в запасное колесо.

» 177

## Доступ к запасному колесу

Для доступа к запасному колесу:

- ☞ На седане: поднимите пол багажного отделения и сложите его вдвое.
- ☞ На "Tourer": поднимите пол багажного отделения и зацепите его при помощи выдвигной ручки. Закрепите крючок вверху багажника.
- ☞ Чтобы достать запасное колесо, отцепите лямку крепления, подтолкните колесо вперед и извлеките из багажника.

## Комплект принадлежностей для временного устранения прокола в шине



В комплект входят компрессор и флакон с герметиком для заделки проколов в шинах.

» 174

# ОБОРУДОВАНИЕ И ПРИНАДЛЕЖНОСТИ САЛОНА

## Двухзонный автоматический кондиционер воздуха

Такой кондиционер позволяет отдельно настраивать микроклимат в зоне водителя и переднего пассажира.

» 52

## Аудиосистема и коммуникационное оборудование

Данное оборудование включает в себя последние достижения техники: аудиосистема с форматом MP3, гарнитура громкой связи Hands Free Bluetooth®, eMyWay.

» 225, 279



## Датчик места для парковки

Датчик места для парковки помогает вам найти свободное пространство для парковки автомобиля.

» 155

## Электрический стояночный тормоз

Электрический стояночный тормоз автоматически включается при остановке двигателя и отпускается при трогании автомобиля (его автоматическая работа активирована по умолчанию).

При этом сохраняется возможность затягивать и отпускать стояночный тормоз вручную.

» 127

# ОБОРУДОВАНИЕ МЕСТА ВОДИТЕЛЯ



1. Клавиши управления стеклоподъемниками / зеркалами заднего вида / системой защиты детей.
2. Кнопки для внесения в память регулировок водительского сиденья.
3. Ручка для отпирания замка капота.
4. Блок клавиш управления на рулевом колесе:
  - ограничитель скорости
  - регулятор скорости
5. Звуковой сигнал.
6. Блок клавиш на рулевом колесе для управления работой аудиосистемы и телематики.
7. Место расположения подушки безопасности водителя.
8. Регулятор управления системами навигации, телематики и бортового компьютера.
9. Сопло вентиляции со стороны водителя.
10. Панель приборов.
11. Сопло вентиляции со стороны водителя.
12. Выключатель системы "Стоп-Старт".
13. Подрулевой переключатель стеклоочистителя и стеклоомывателя.
14. Замок зажигания с противоугонным устройством.
15. Клавиши управления системой ESP / помощь при парковке / система контроля непреднамеренного пересечения линии дорожной разметки.
16. Рычаг механизма регулировки рулевой колонки.
17. Подушка безопасности для защиты коленей.
18. Ящик для мелких предметов или пульт системы программируемого подогрева.  
Крышка блока предохранителей.
19. Выключатели систем: Самодиагностика / Охранная сигнализация / Датчик свободного места для парковки.
20. Блок выключателей световых приборов / указателей поворотов / противотуманных фар / система распознавания голоса.
21. Ручная регулировка фар.

# ОБОРУДОВАНИЕ МЕСТА ВОДИТЕЛЯ



1. Датчик освещенности.
2. Ручка регулировки спокойного воздухопритока.
3. Место расположения подушки безопасности пассажира.
4. Сопло обдува бокового стекла.
5. Выключатель в перчаточном ящике:
  - включение / отключение ключом подушки безопасности пассажира.
6. Сопло системы вентиляции со стороны пассажира.
7. Выключатель световой аварийной сигнализации.
8. Перчаточный ящик:
  - отделение для хранения бортовой документации,
  - аудио-видео разъемы.
9. Клавиши запираения/отпираения открывающихся элементов кузова.
10. Клавиши режимов СПОРТ/СНЕГ автоматической коробки передач.
11. Электрический стояночный тормоз.
12. Разъем USB.
13. Подлокотник с подстаканником.
14. Клавиши управления подвеской:
  - регулировка дорожного просвета
  - режим "Спорт"
15. Пепельница с прикуривателем.
16. Рычаг переключения передач.
17. Отделение для хранения вещей.
18. Аудиосистема и система телематики.
19. Панель управления кондиционером воздуха.
20. Отделение для хранения вещей.
21. Многофункциональный дисплей.
22. Клавиши вызова экстренной или технической помощи.

# ОБОРУДОВАНИЕ МЕСТА ВОДИТЕЛЯ

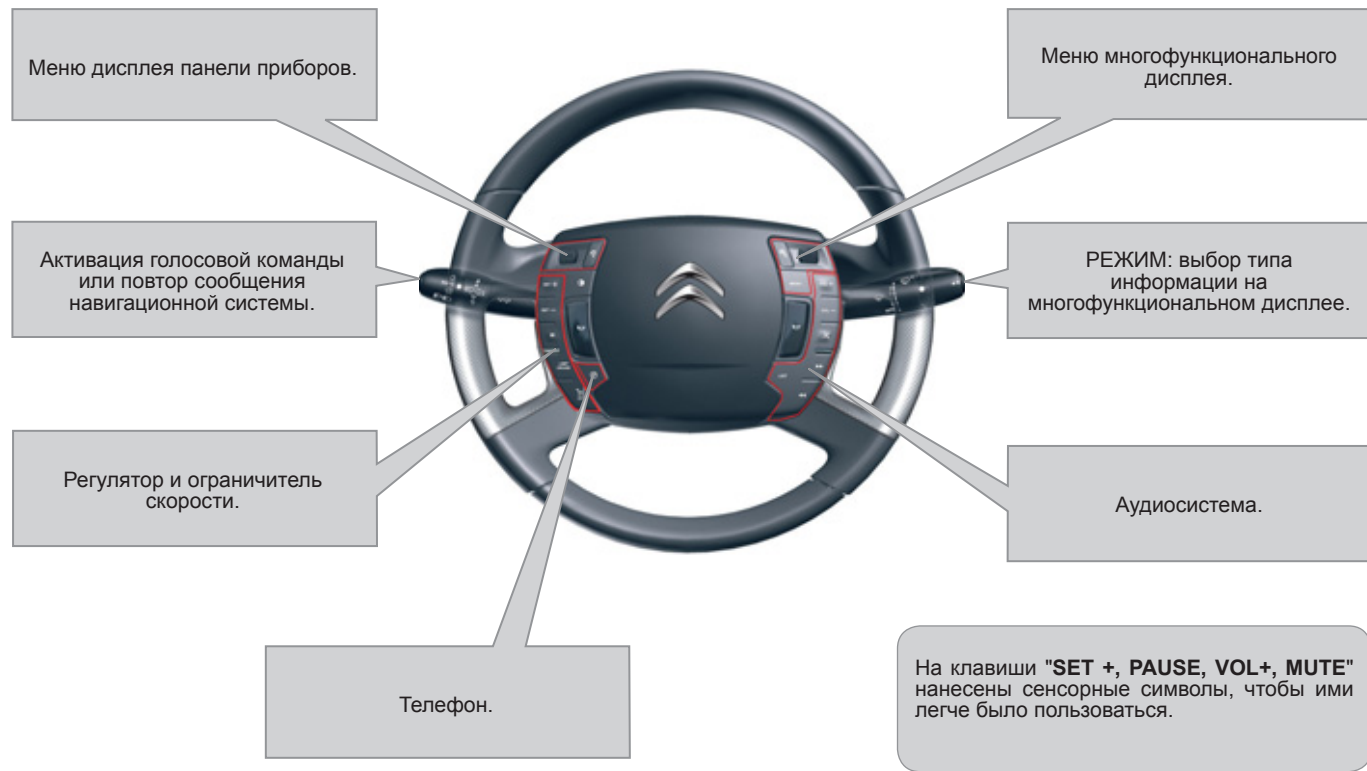

# ПОДГОТОВКА К КОМФОРТНОМУ ВОЖДЕНИЮ

## Передние сиденья Ручные регулировки



- A. Регулировка наклона спинки сиденья.
- B. Регулировка подушки сиденья по высоте.
- C. Выключатель подогрева сиденья.
- D. Продольная регулировка сиденья.
- E. Регулировка поясничного валика.

» 60

## Электрические регулировки



1. Регулировка подушки сиденья по продольному положению, высоте и наклону.
2. Регулировка наклона спинки сиденья.
3. Регулировка высоты спинки сиденья.
4. Регулировка поясничного валика в двух направлениях.
5. Функция "массаж".
6. Выключатель подогрева сиденья.

» 61

## Регулировка ремня безопасности по высоте



При **правильном положении** вытягивающейся ленты ремня безопасности она должна располагаться посередине плеча.

☞ Чтобы отрегулировать ремень безопасности по высоте, нажмите на фиксатор пряжки и **переведите ее** в нужном направлении.

» 120



## Внесение регулировок в память

Регулировки водительского сиденья и настройки кондиционера воздуха можно сохранить в памяти системы.

» 63

## Электрические зеркала заднего вида



- 1. Выбор зеркала заднего вида:**
  - A. С левой стороны.
  - B. С правой стороны.
  - C. Складывание / Раскладывание.
- 2. Регулятор положения выбранного зеркала.**

» 65

## Самозатемняющееся салонное зеркало заднего вида



### Модель с автоматическим режимом "день/ночь"

1. Автоматическое включение режима день/ночь.
2. Настройка положения зеркала заднего вида.

» 66

## Регулировка рулевой колонки и рулевого колеса



- ☞ Снимите рулевую колонку с блокировки, нажав на ручку **A**.
- ☞ Отрегулируйте положение рулевого колеса по высоте и вылету и зафиксируйте регулировку, потянув за ручку до упора.

» 66

По соображениям безопасности, эти регулировки не следует выполнять на ходу.

## Внешние световые приборы



### Кольцевой переключатель А



Световые приборы выключены.



Режим автоматического включения фар.



Стояночные огни.



Фары ближнего или дальнего света.

☞ Потяните рычаг переключателя на себя **до конца**, чтобы перейти с ближнего на дальний свет фар.

### Кольцевой переключатель В



Противотуманные фары включены.



Противотуманные фары и противотуманные фонари включены.

» 86

## Очиститель ветрового стекла



### Положения переключателя

- 2 Максимальная скорость.
- 1 Нормальная скорость.
- 1 Прерывистый режим работы.
- 0 Выключен.

### При нажатии книзу:

- **Auto:** Включен автоматический режим работы.
- Включение на один цикл.

После каждого выключения зажигания продолжительностью более одной минуты автоматический режим необходимо активировать вновь.

### Омыватель стекла

☞ Потяните рычаг переключателя стеклоочистителя на себя.

» 92-93

## Очиститель заднего стекла (на универсале)



☞ Поверните переключатель **С** в необходимое положение.



Выключен



Прерывистый режим



Омыватель стекла

» 92

# СИСТЕМА КОМФОРТНОГО МИКРОКЛИМАТА

## Автоматическая двухзонная система климат-контроля

Удаление конденсата и инея с ветрового стекла.

Регулятор подачи воздуха.

Регулятор температуры в зоне пассажира.

Регулятор температуры в зоне водителя.

Регулятор распределения воздуха в зоне пассажира.

Включение/Выключение кондиционера воздуха.

Автоматический режим в зоне водителя.

Регулятор распределения воздуха в зоне водителя.

Обдув - Обогрев заднего стекла и зеркал заднего вида.

Рециркуляция воздуха - Поступление воздуха извне.

Автоматический режим в зоне пассажира.

Рекомендуется использовать преимущественно автоматический режим, нажав на клавишу "AUTO".

# СИСТЕМЫ БОРТОВОГО КОНТРОЛЯ

## Панель приборов



- A. Датчик уровня топлива и датчик минимального уровня топлива.
- B. Информация об ограничителе/регуляторе скорости.
- C. Температура охлаждающей жидкости.
- D. Спидометр.
- E. Экран комбинации приборов.
- F. Одометр.
- G. Кнопка обнуления счетчика пробега за поездку.
- H. Тахометр.
- I. Температура масла в двигателе.
- J. Информация о включенных передачах и режимах автоматической коробки передач.

» 26

## Аварийная световая сигнализация



Огни аварийной сигнализации работают и при выключенном зажигании.

» 114

- При включении зажигания загораются красные и оранжевые контрольные лампы.
- С пуском двигателя контрольные лампы должны погаснуть.
- Если какие-либо из них продолжают гореть, см. гл. "Органы управления и контрольные приборы".

## Контроль давления воздуха в шинах

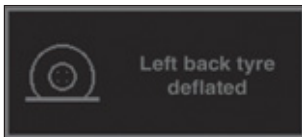

Вспомогательная система контроля давления в шинах предназначена для информирования водителя о состоянии колес.

Она не освобождает водителя от необходимости оставаться бдительным и ответственно относиться к автомобилю.

» 115

## Энергосберегающий режим

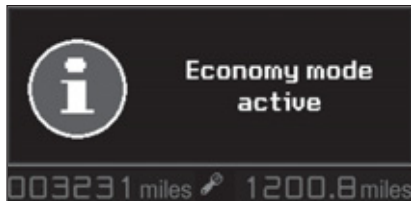

После остановки двигателя электропитание отдельных потребителей (автомагнитолы, стеклоочистителей, стеклоподъемников, потолочного люка, электрических сидений, телефона, видеосистемы, освещения салона, электропривода дверцы задка и т.п.) длится не более одного часа, чтобы не разрядить аккумуляторную батарею.

По истечении этого времени на дисплее панели приборов появляется сообщение, и все потребители переводятся в дежурный режим.

При запуске двигателя работа приостановленных потребителей автоматически активируется.

Время работы потребителей может быть существенно сокращено, если батарея окажется заряженной слабо.

» 198

## Ремни безопасности и передняя подушка безопасности пассажира

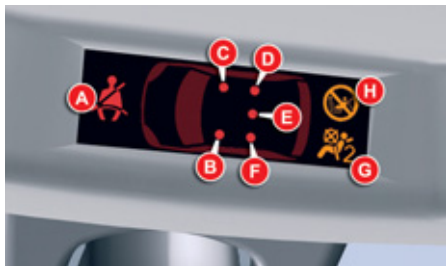

Загорание или мигание соответствующих индикаторов указывает на состояние ремней безопасности на каждом сиденье:

- A. Индикатор непристегнутых / отстегнутых передних и/или задних ремней безопасности.
- B. Индикатор переднего левого ремня безопасности.
- C. Индикатор переднего правого ремня безопасности.
- D. Индикатор заднего правого ремня безопасности.
- E. Индикатор заднего центрального ремня безопасности.
- F. Индикатор заднего левого ремня безопасности.
- G. Индикатор отключения передней подушки безопасности пассажира.
- H. Индикатор включения передней подушки безопасности пассажира.

» 35, 37-38

## Отключение фронтальной подушки безопасности переднего пассажира



При установке детского кресла "спинкой вперед" на сиденье переднего пассажира необходимо обязательно отключить его подушку безопасности.

Для этого:

- ☞ Выключите зажигание и вставьте ключ в выключатель I.
- ☞ Поверните ключ в положение "OFF", при этом подушка безопасности переднего пассажира окажется отключенной.

При включении зажигания будет загораться индикатор G выключенной подушки безопасности пассажира.

» 123

## Безопасная перевозка детей



Для безопасной перевозки детей предусмотрена блокировка задних стеклоподъемников и дверных ручек. Система активируется нажатием на выключатель J.

О включении системы блокировки свидетельствуют сообщение на панели приборов и горящая лампа выключателя J.

» 113

## Электрический стояночный тормоз



### Автоматическое затягивание и отпускание тормоза

Как только автомобиль придет в движение, стояночный тормоз автоматически начнет плавно отпускаться. На остановленном автомобиле стояночный тормоз **автоматически включится, как только будет выключен двигатель.**



Перед тем как выйти из кабины, убедитесь, что на панели приборов горит красная контрольная лампа **A (!)** стояночного тормоза и красный индикатор **P** ручки переключателя **B**.



### Ручное отпускание и затягивание тормоза

Стояночный тормоз можно затягивать и отпускать **ВРУЧНУЮ** в любой момент, потянув или нажав ручку **B** и надавив при этом на педаль тормоза.



Перед тем как выйти из кабины, убедитесь, что на панели приборов горит красная контрольная лампа **A (!)** стояночного тормоза и красный индикатор **P** ручки переключателя **B**.

## Система помощи при трогании на уклоне

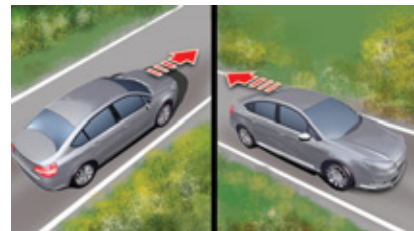

Автомобиль оборудован системой, на короткое мгновение (около 2 с) удерживающей его на месте, чтобы облегчить водителю трогание на уклоне в момент переноса ноги с педали тормоза на педаль акселератора. Эта функция срабатывает только в следующих условиях:

- Автомобиль удерживается на месте нажатием на педаль тормоза.
- Характеристики уклона отвечают определенным требованиям.
- Дверь водителя закрыта.



Не оставляйте ребенка в автомобиле без присмотра: при оставленном в замке зажигания ключе он может снять машину с ручного тормоза.



Покидая машину с работающим двигателем, затяните стояночный тормоз вручную.



Не выходите из автомобиля в момент срабатывания системы помощи при трогании на уклоне.

# СИСТЕМЫ ОБЕСПЕЧЕНИЯ КОМФОРТНОГО ВОЖДЕНИЯ

## Ограничитель скорости



Данная система позволяет задать максимальную скорость, которую нельзя будет превышать.



Выбор функции **"LIMIT"**: активируется режим ограничения скорости.



**"SET +"**: Служит для увеличения параметра максимальной скорости.



**"SET -"**: Служит для уменьшения параметра максимальной скорости.



Временное отключение или возврат к режиму ограничения.



Отключение.  
Выбранная скорость остается в памяти системы.

Выбранная скорость должна быть **выше 30 км/ч.**

» 150

## Регулятор скорости



Данная система позволяет поддерживать заданную водителем скорость на постоянном уровне.



Выбор функции **"CRUISE"**: активируется режим регулирования скорости ("круиз-контроль").



**"SET"**: Внесение в память параметра скорости движения (система в режиме "пауза").



**"SET +"**: Увеличение параметра скорости в памяти (система включена: "ON").



**"SET -"**: Уменьшение параметра скорости в памяти (система включена: "ON").



Временное отключение или возврат к режиму регулирования.



Отключение.

» 152

## Вывод параметров на панель приборов



Включение ограничителя или регулятора скорости отражается на панели приборов, если один из этих режимов активирован.



Ограничитель скорости



Регулятор скорости

Регулятор скорости активируется при движении на **высших передачах**. При этом заданная скорость должна быть **выше 40 км/ч.**

## Указатели поворотов - Функция "автострада"

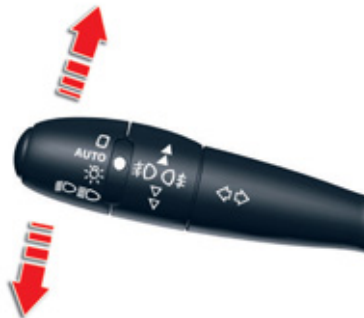

☞ Кратко нажмите на переключатель вниз или вверх, не преодолевая точку сопротивления - при этом соответствующие указатели поворотов мигнут три раза.

» 114

## Замок зажигания



- **S: Противоугонная система**  
Чтобы разблокировать рулевую колонку, слегка покачайте рулевое колесо и одновременно поверните ключ в замке зажигания, не прилагая при этом чрезмерных усилий.
- **M: Зажигание**
- **D: Стартер**  
Отпустите ключ сразу после запуска двигателя. Никогда не включайте стартер при работающем двигателе.

» 70

# СИСТЕМЫ ОБЕСПЕЧЕНИЯ КОМФОРТНОГО ВОЖДЕНИЯ

## 6-ступенчатая секвентальная коробка передач



**R** Передача заднего хода

**N** Нейтраль

**A** Автоматический режим

**M** Режим ручного переключения

При помощи ручек переключения **1 "+"** и **2 "-"**:

- переключение передач в ручном режиме,
- временный переход на ручное переключение в автоматическом режиме.

### Режим SPORT

- ☞ Переведите рычаг на **A** при работающем двигателе и нажмите на кнопку **3**.

## Автоматическая коробка передач



### Положения рычага селектора

**P**: Парковка

**R**: Передача заднего хода.

**N**: Нейтраль.

**D**: Автоматический режим.

**M**: Секвентальный режим.

Автоматическая коробка передач может работать в следующих режимах:

- В режиме автоматической адаптации с учетом вашего стиля вождения и состояния дорожного полотна (**Положение D**).
- В секвентальном режиме, позволяющем переключать передачи вручную (**Положение M**).
- В автоматическом режиме "**СПОРТ**" (**Положение D**) с нажатием на клавишу **A**.
- В автоматическом режиме "**СНЕГ**" (**Положение D**) с нажатием на клавишу **B**.



### По соображениям безопасности:

Вывести селектор из положения **P** можно, только нажав на педаль тормоза.

При открывании любой двери раздастся звуковой сигнал, если селектор не установлен в положение **P**.

Всегда, прежде чем покинуть автомобиль, убедитесь, что селектор установлен в положение **P**.

## Система "Стоп-Старт"

### Переход двигателя в режим STOP

**ECO**

На панели приборов загорится символ "ECO", означающий, что двигатель перешел в спящий режим:

- на автомобиле с 6-ступенчатой секвентальной коробкой передач, замедлившем движение до скорости ниже 6 км/ч, нажмите на педаль тормоза или переведите рычаг селектора в положение **N**.

В отдельных случаях режим STOP может не срабатывать; при этом символ "ECO" мигает несколько секунд, а затем гаснет.

» 141

### Переход двигателя в режим START

**ECO**

На панели приборов символ "ECO" гаснет и двигатель запускается:

- переведите селектор на **A** или **M** и отпустите педаль тормоза,
- либо переведите селектор на **N**, отпустите педаль тормоза и переведите селектор на **A** или **M**,
- либо включите передачу заднего хода.

В отдельных случаях режим START может отключаться автоматически; при этом символ "ECO" мигает несколько секунд, а затем гаснет.

» 142

## Отключение / Активирование системы



Вы можете в любой момент отключить систему, нажав на кнопку "ECO OFF"; при этом в кнопке загорится контрольная лампа.

Система активируется автоматически при пуске двигателя ключом.

Перед заправкой бака топливом и при проведении работ в моторном отсеке обязательно выключите бортовое электропитание поворотом ключа в замке зажигания.

» 142

# СИСТЕМЫ ОБЕСПЕЧЕНИЯ КОМФОРТНОГО ВОЖДЕНИЯ

## Датчик свободного места для парковки



Вы можете воспользоваться "Датчиком свободного места для парковки" - для этого нужно нажать на клавишу **A**, включить указатель поворота с соответствующей стороны и перемещаться на скорости менее 20 км/ч на расстоянии около 1,5 м от выбранного места.

Горящая контрольная лампа свидетельствует о том, что датчик активирован.

» 155

## Графическая и звуковая помощь при парковке



Нажав на клавишу **B**, Вы можете включить или выключить систему помощи при парковке. Если эта система отключена, контрольная лампа клавиши **B** будет гореть.

» 157

## Система контроля непроизвольного пересечения дорожной разметки



Данная система рекомендована для использования на скоростных автострадах и работает на скоростях, превышающих 80 км/ч.

Она активируется нажатием на клавишу **C**, при этом в ней загорится контрольная лампа.

Система не сработает при включенном указателе поворота и не включится еще в течение 20 секунд после его выключения.

» 154

# ЭКО - ВОЖДЕНИЕ

Эко-вождение - это повседневная практика управления автомобилем, способствующая оптимизации расхода топлива и уменьшению выбросов CO<sub>2</sub>.

## Оптимизируйте обращение с коробкой передач

На автомобилях с механической коробкой передач трогайтесь плавно, не запаздывайте с переходом на высшие передачи, переключайте их своевременно. При наличии на панели приборов индикатора передач, Вам будет подсказываться момент, когда нужно перейти на высшую передачу - следуйте этим подсказкам.

На автомобилях с автоматической или секвентальной коробкой передач оставайтесь в режиме "D" ("Drive" - "Вождение") или "A" ("Auto" - "Автомат") - в зависимости от типа селектора, при этом избегайте сильных и резких нажатий на педаль акселератора.

## Придерживайтесь плавного стиля вождения

Соблюдайте безопасные интервалы между автомобилями, тормозить лучше двигателем, а не педалью тормоза, плавно нажимайте на педаль сцепления. Такой стиль вождения содействует экономии топлива, сокращению выбросов CO<sub>2</sub> и снижению шумового фона на дороге.

Если дорожное движение не стеснено, то, при наличии в комплектации автомобиля системы круиз-контроля, включите регулятор скорости, как только превысите 40 км/ч.

## Умеренно пользуйтесь бортовым электрическим оборудованием

Если перед поездкой в салоне слишком жарко, проветрите его - опустите стекла и откройте вентиляцию, прежде чем включить кондиционер.

По достижении скорости более 50 км/ч поднимите стекла и оставьте вентиляцию открытой.

Пользуйтесь дополнительными средствами регулирования температуры в салоне (заслонкой потолочного люка, шторами и т.п.).

Выключите кондиционер, если это не климат-контроль, как только в салоне установится комфортный микроклимат.

Выключите обдув и обогрев стекол, если эти функции работают не в автоматическом режиме.

Как можно раньше выключайте подогрев сидений.

Выключайте фары и противотуманные приборы, если видимость на дороге достаточна.

Не нужно прогревать двигатель на месте, особенно зимой, перед началом поездки; в движении автомобиль прогревается быстрее.

Если Вы - пассажир, не перегружайте бортовую электросеть мультимедийными приборами (киноприставками, аудиоплеерами, видеоиграми и т.д.) - так экономится электроэнергия, а значит и топливо.

Покидая автомобиль, выключайте переносные приборы.

## **Ограничьте причины перерасхода топлива**

Равномерно распределяйте груз в автомобиле; тяжелые предметы укладывайте в глубине багажного отделения, поближе к задним сиденьям.

Ограничивайте загрузку автомобиля и снижайте его аэродинамическое сопротивление (уберите с крыши дуги, багажник, велобагажник, отцепите прицеп и т.п.). Предпочтите кофр для перевозки багажа на крыше.

Своевременно снимайте с крыши дуги и багажник, если они больше не понадобятся.

По окончании зимнего сезона замените зимние шины летними.

## **Соблюдайте требования технического обслуживания**

Регулярно контролируйте давление воздуха на холодных шинах, оно должно соответствовать указанному на этикетке в дверном проеме со стороны водителя.

Особенно давление воздуха в шинах следует проверять:

- перед длительной поездкой,
- в межсезонье,
- после длительного хранения.

Не забывайте проверять давление в запасном колесе и на прицепе.

Своевременно проводите техническое обслуживание автомобиля (замену масла, масляного и воздушного фильтров и т.д.) и придерживайтесь графика операций, рекомендованных его изготовителем.

При заправке бака не продолжайте попытки долить топливо после третьего отключения заправочного пистолета - это позволит избежать перелива.

Уже после первых 3 000 километров пробега на новом автомобиле Вы начнете замечать, что его средний расход топлива постепенно становится стабильным.

# КОНТРОЛЬНЫЕ ПРИБОРЫ, ИНДИКАТОРЫ И СИГНАЛИЗАТОРЫ



## ПАНЕЛИ ПРИБОРОВ АВТОМОБИЛЕЙ С БЕНЗИНОВЫМ / ДИЗЕЛЬНЫМ ДВИГАТЕЛЕМ, С МЕХАНИЧЕСКОЙ ИЛИ АВТОМАТИЧЕСКОЙ КОРОБКОЙ ПЕРЕДАЧ

Панель, на которой расположены приборы и индикаторы работы автомобиля.

- A.** Индикатор уровня топлива
- B.** Индикатор:
- Температура охлаждающей жидкости
  - Информация ограничителя скорости/круиз-контроля
- C.** Спидометр
- D.** Тахометр
- E.** Индикатор:
- Температура масла в двигателе
  - Положение селектора передач и индикатор включенной скорости (автоматическая коробка переключения передач)
- F.** Органы управления:
- Реостат подсветки
  - Обнуление счетчика ежедневного пробега и индикатора ТО
- G.** Дисплей панели приборов показывает:
- В зависимости от выбранной страницы при помощи левой ручки рулевого колеса:
    - Цифровое показание скорости
    - Бортовой компьютер
    - Информация ориентирования
    - Вывод предупредительных сообщений
    - Контроль уровня моторного масла
    - Индикатор техобслуживания
  - Постоянно:
    - Счетчик ежедневного пробега
    - Счетчик общего пройденного расстояния

# КОНТРОЛЬНЫЕ ПРИБОРЫ, ИНДИКАТОРЫ И СИГНАЛИЗАТОРЫ

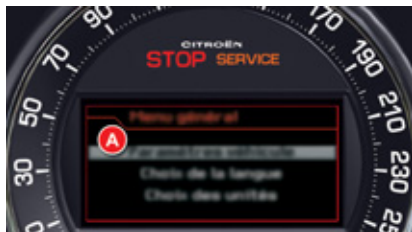

## Основное меню

Дисплей комбинации приборов **A** находится в центре панели приборов.

- Во время стоянки автомобиля вы можете получить доступ к главному меню дисплея комбинации приборов, нажав на левую ручку **B** рулевого колеса.
- Во время движения получить доступ к главному меню возможно, когда на дисплее появляется сообщение **"Impossible action on road"** (Данное действие невозможно во время движения автомобиля).

Главное меню позволяет изменить некоторые функции вашего автомобиля и дисплея комбинации приборов:

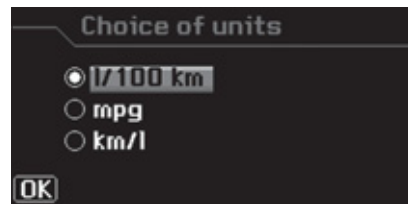
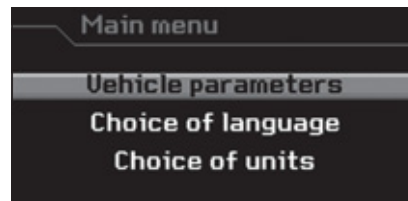

## Меню "Выбор единиц измерения"

Оно позволяет выбрать метрическую или англосаксонскую систему измерений.

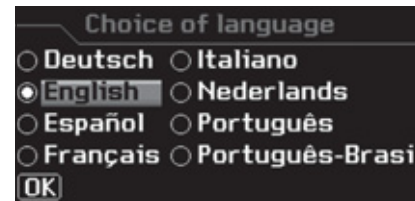

## Меню "Выбор языка"

Оно позволяет выбрать язык вывода на дисплей и голосовых команд.



## Меню "Параметры автомобиля"

Оно позволяет получить доступ к настройкам различных функций:

- К освещению вашего автомобиля.
- К функциям комфорта вашего автомобиля.

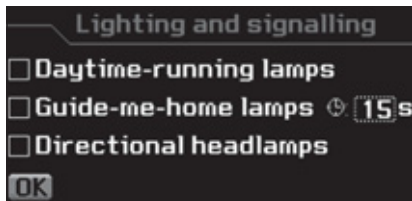

## Меню "Освещение"

С помощью этого меню вы можете:

- ☞ Активировать/отключать дневные ходовые огни\*.
- ☞ Активировать/отключать автоматическое включение сопровождающего освещения и настраивать его продолжительность.
- ☞ Активировать/отключать двухрежимные адаптивные ксеноновые фары.

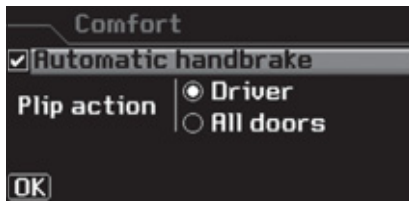

## Меню "Комфорт"

С помощью этого меню вы можете:

- ☞ Активировать/отключать функцию "Встреча водителя".
- ☞ Выбрать функцию отпирания всех дверей или только двери водителя.
- ☞ Активировать/отключать автоматическую работу электрического стояночного тормоза.

\* В зависимости от страны поставки автомобиля.

# КОНТРОЛЬНЫЕ ПРИБОРЫ, ИНДИКАТОРЫ И СИГНАЛИЗАТОРЫ

## БОРТОВОЙ КОМПЬЮТЕР

Система, предназначенная для предоставления Вам информации о пробеге в любой момент времени (об автономности - запасе хода без дозаправки, расходе топлива, ...).



### Вывод данных на дисплей



Бортовой компьютер показан на дисплее панели приборов.

☞ Поверните левую ручку **A** на рулевом колесе, чтобы последовательно вывести на дисплей компьютера различные закладки:

- закладку с мгновенной информацией в зоне **B**:
  - об автономности,
  - о текущем расходе топлива,
  - цифровой спидометр или счетчик времени системы Стоп & Старт.
- закладку с параметрами участка пути "1" с информацией в зоне **C**:
  - о пройденном расстоянии,
  - о среднем расходе топлива,
  - о средней скорости движения для первого участка пути.
- закладку с параметрами участка пути "2" с информацией в зоне **C**:
  - о пройденном расстоянии,
  - о среднем расходе топлива,
  - о средней скорости движения для второго участка пути.

## Установка на ноль участка пути



☞ Выберите нужный участок пути, нажмите на левую ручку на рулевом колесе и удерживайте ее более двух секунд.

Участки пути "1" и "2" не зависят один от другого и идентичны по назначению.

Участок пути "1" можно использовать, например, для ежедневных расчетов, а участок пути "2" - для ежемесячных.

## Определение некоторых понятий (бортовой компьютер)



**Запас хода по топливу ("автономность")**  
(в км или милях)

Позволяет судить о количестве километров, которые еще можно проехать с топливом, оставшимся в баке в зависимости от среднего расхода, подсчитанного системой за последние несколько километров.

Данная величина может меняться в зависимости от стиля вождения или дорожного рельефа, которые способны оказать существенное влияние на текущий расход топлива.

Как только автономность окажется менее 30 км, на дисплее загорится ряд прочерков. После заправки не менее 5 литров топлива система вновь пересчитывает автономность и выводит ее на дисплей, если она составляет более 100 км.

Если в течение долгого времени на движущемся автомобиле прочерки не заменяются индикацией автономности, обратитесь в сервисную сеть CITROËN или в специализированный техцентр.



**Текущий расход топлива**  
(в л/100 км, или км/л, или миль/галлон)

Это величина, которая определяется в течение последних нескольких секунд.

Данная функция работает при скоростях не менее 30 км/ч.



**Средний расход топлива**  
(в л/100 км, или км/л, или миль/галлон)

Он определяется как отношение количества израсходованного топлива к расстоянию, пройденному автомобилем после последнего обнуления показаний бортового компьютера.



**Средняя скорость**  
(в км/ч или в миль/ч)

Она определяется, начиная с момента последнего обнуления показаний бортового компьютера (при включенном зажигании).



**Пройденный путь**  
(в км или в милях)

Это расстояние, пройденное с момента последнего обнуления показаний бортового компьютера.



**Счетчик времени системы "Стоп-Старт"**  
(минуты / секунды или часы / минуты)

При наличии на автомобиле системы "Стоп-Старт", продолжительность всех остановок в режиме "СТОП" будет суммироваться на всем протяжении пути.

При каждом включении зажигания ключом, счетчик автоматически обнуляется.

## Возврат к основной информации дисплея комбинации приборов

Последовательные повороты левой ручки рулевого колеса позволяют вам вернуться к основной информации дисплея комбинации приборов (значение скорости) через страницу с информацией системы навигации, затем страницы со значением общего пробега и счетчиком пройденного расстояния за день в нижней части страницы.



## Информация системы навигации на комбинации приборов

Вы можете вывести на дисплей комбинации приборов информацию системы навигации при вращении левой ручки рулевого колеса.



## Функция Check

Данная функция позволяет вывести на дисплей журнал предупредительных сообщений.

☞ Нажмите на клавишу **A**.

Следующие сообщения последовательно выводятся на дисплей панели приборов:

- Контроль за давлением в колесах.
- Напоминание об очередном ТО.
- Индикация на дисплее возможных предупреждающих сообщений.
- Контроль за уровнем масла.

# КОНТРОЛЬНЫЕ ПРИБОРЫ, ИНДИКАТОРЫ И СИГНАЛИЗАТОРЫ

## Контрольные лампы

Визуальные сигналы, информирующие водителя о появлении какого-либо сбоя (сигнализаторы неисправных состояний) или о работе той или иной системы (контрольные лампы включенного или отключенного состояния).

### При включении зажигания

Некоторые сигнализаторы неисправных состояний загораются на несколько секунд сразу при включении зажигания.

С пуском двигателя они должны гаснуть.

Если какой-либо сигнализатор продолжает гореть, то, перед тем как тронуться в путь, необходимо выяснить, почему он не гаснет.

### Сопутствующие сигналы

Включение некоторых световых сигнализаторов может сопровождаться звучанием зуммера или сообщением на дисплее.

## Уведомляющие индикаторы и сигнализаторы

Горящий или мигающий при работающем двигателе сигнализатор свидетельствует о сбое в работе соответствующей системы, требующем вмешательства водителя.

Загорание уведомляющего сигнализатора всегда сопровождается дополнительным сообщением, чтобы облегчить определение характера неисправности.

В случае каких-либо затруднений обратитесь в сервисную сеть CITROËN или в специализированный техцентр.

Индикатор		Горит	Причина	Действия / Примечания
<b>STOP</b>	<b>STOP</b>	Горит постоянно, одновременно с другим сигнализатором.	Сигнализатор связан с поврежденной шиной, тормозной системой или температурой охлаждающей жидкости.	Немедленно остановитесь, соблюдая при этом правила и все необходимые меры предосторожности на дороге. Припаркуйте автомобиль, выключите зажигание и обратитесь в сервисную сеть CITROËN или в специализированный техцентр.
<b>SERVICE</b>	<b>Service</b>	Горит непостоянно.	Несущественные сбои в системах, не имеющих собственного сигнализатора.	Прочтите сообщение о сбое, появившееся на дисплее - это могут быть: <ul style="list-style-type: none"><li>- неплотно закрытые двери, багажник, заднее стекло или капот,</li><li>- истощившийся элемент питания ключа-пульта ДУ,</li><li>- низкое давление воздуха в шинах,</li><li>- насыщение сажевого фильтра (на дизельных модификациях).</li></ul> В остальных случаях следует обратиться в сервисную сеть CITROËN или в специализированный техцентр.
		Горит постоянно.	Существенные сбои в системах, не имеющих собственного сигнализатора.	Прочтите сообщение о сбое, появившееся на дисплее и обязательно обратитесь в сервисную сеть CITROËN или в специализированный техцентр.





# КОНТРОЛЬНЫЕ ПРИБОРЫ, ИНДИКАТОРЫ И СИГНАЛИЗАТОРЫ

Индикатор		Горит	Причина	Действия / Примечания
 + 	Тормозная система	Горит постоянно, одновременно с сигнализатором STOP.	Недостаточный уровень тормозной жидкости в системе.	Немедленно остановитесь, соблюдая при этом все необходимые меры безопасности на дороге. Пополните уровень рекомендованной тормозной жидкостью с артикулом CITROËN. При возникновении проблемы проверьте тормозную систему в сервисной сети CITROËN или в специализированном техцентре.
		Горит постоянно, одновременно с сигнализаторами STOP и ABS.	Электронный регулятор тормозных сил REF неисправен.	Немедленно остановитесь, соблюдая при этом все необходимые меры безопасности на дороге. Обратитесь в сервисную сеть CITROËN или в специализированный техцентр.
	Антиблокировочная система ABS	Горит постоянно.	Антиблокировочная тормозная система неисправна.	Тормозная система продолжает работать в штатном режиме. Осторожно продолжайте движение на умеренной скорости и срочно обратитесь в сервисную сеть CITROËN или в специализированный техцентр.
	Электрический стояночный тормоз	Мигает.	Не срабатывает автоматическое затягивание электрического стояночного тормоза. Механизм затягивания и отпускания тормоза неисправен.	Немедленно остановитесь, соблюдая при этом правила и все необходимые меры предосторожности на дороге. Припаркуйте автомобиль на плоской (горизонтальной) площадке, выключите зажигание и обратитесь в сервисную сеть CITROËN или в специализированный техцентр.
	Сбой в работе электрического стояночного тормоза	Горит постоянно.	Электрический стояночный тормоз неисправен.	Срочно обратитесь в сервисную сеть CITROËN или в специализированный техцентр. Тормоз можно отпустить вручную. Подробную информацию об электрическом тормозе см. в рубрике "Вождение".

# КОНТРОЛЬНЫЕ ПРИБОРЫ, ИНДИКАТОРЫ И СИГНАЛИЗАТОРЫ

Индикатор		Горит	Причина	Действия / Примечания
	<b>Отключение автоматического режима работы электрического стояночного тормоза</b>	Горит постоянно.	Функции "автоматическое включение" (при остановке двигателя) и "автоматическое выключение" отключены, либо не работают.	Активируйте функцию (в зависимости от страны поставки) при помощи команды в меню настроек или обратитесь в сервисную сеть CITROËN или в специализированный техцентр, если автоматическое включение и автоматическое выключение больше не работают. Тормоз можно отпустить вручную путем его аварийного снятия с блокировки. Подробную информацию об электрическом стояночном тормозе см. в рубрике "Вождение автомобиля".
	<b>Система динамической стабилизации ESP/ASR</b>	Мигает.	Система ESP/ASR работает в активном режиме.	Система оптимизирует тяговитость и улучшает курсовую устойчивость автомобиля.
		Горит постоянно, с одновременной подачей звукового сигнала и сообщением на дисплее панели приборов.	Если система ESP/ASR не отключена (при этом должен гореть сигнализатор выключателя), значит, она неисправна.	Обратитесь в сервисную сеть CITROËN или в специализированный техцентр.
	<b>Автоматическая бортовая система диагностики двигателя</b>	Горит постоянно.	Система снижения токсичности отработавших газов неисправна.	Сигнализатор должен погаснуть с запуском двигателя. Если он не гаснет, срочно обратитесь в сервисную сеть CITROËN или в специализированный техцентр.
		Мигает.	Система управления двигателем неисправна.	Опасность повреждения катализатора. Обратитесь в сервисную сеть CITROËN или в специализированный техцентр.
	<b>Износ тормозных колодок</b>	Горит постоянно в сопровождении звукового сигнала и сообщения на многофункциональном дисплее.	Преждевременный износ тормозных колодок.	Замените тормозные колодки в сервисной сети CITROËN или в специализированном техцентре.

# КОНТРОЛЬНЫЕ ПРИБОРЫ, ИНДИКАТОРЫ И СИГНАЛИЗАТОРЫ

	Индикатор	Горит	Причина	Действия / Примечания
	<ul style="list-style-type: none"> <li>Минимальный остаток топлива в баке</li> </ul>	Горит постоянно.	С момента его первого загорания у Вас в баке остается еще <b>около 5 литров топлива</b> .	<p>Срочно заправьте бак топливом, чтобы избежать поломки двигателя.</p> <p>Данный индикатор будет загораться каждый раз при включении зажигания, пока уровень топлива в баке не будет достаточным.</p> <p>Емкость бака: 71 литр.</p> <p>Никогда не допускайте полной выработки топлива в баке - это может вывести из строя систему снижения токсичности отработавших газов и систему впрыска топлива.</p>
	Максимальная температура охлаждающей жидкости	Горит постоянно красным цветом.	Температура в системе охлаждения двигателя слишком высока.	<p>Немедленно остановитесь, соблюдая при этом правила и все необходимые меры предосторожности на дороге.</p> <p>Дождитесь охлаждения двигателя, чтобы пополнить, при необходимости, уровень охлаждающей жидкости.</p> <p>Если неисправность не устранилась, обратитесь в сервисную сеть CITROËN или в специализированный техцентр.</p>
	Заряд аккумуляторной батареи	Горит постоянно.	Неисправен контур подзарядки батареи (загрязнены или ослаблены клеммы, ремень генератора ослаблен или оборван, ...).	<p>Сигнализатор должен погаснуть при запуске двигателя.</p> <p>Если он не гаснет, обратитесь в сервисную сеть CITROËN или в специализированный техцентр.</p>
	Ремень безопасности не пристегнут / отстегнут	Горит постоянно.		Вытяните лямку и вставьте язычок в замок ремня безопасности.
<ul style="list-style-type: none"> <li>+</li> <li></li> </ul>	Напристегнутые / отстегнутые ремни безопасности	Горит постоянно, одновременно с сигнализатором непристегнутого или отстегнутого ремня безопасности.	Водитель и/или находящийся на переднем/заднем сиденье пассажир не пристегнул, либо отстегнул свой ремень безопасности.	<p>Горящие точки обозначают отстегнутые или непристегнутые ремни безопасности.</p> <p>Они включаютя:</p> <ul style="list-style-type: none"> <li>- постоянно примерно на 30 секунд при запуске двигателя,</li> <li>- постоянно при движении со скоростью от 0 до 20 км/ч,</li> <li>- мигают при скорости выше 20 км/ч, с одновременной подачей звукового сигнала в течение примерно 120 секунд.</li> </ul>

# КОНТРОЛЬНЫЕ ПРИБОРЫ, ИНДИКАТОРЫ И СИГНАЛИЗАТОРЫ

## Контрольные лампы активного состояния систем

Загорание нижеуказанных контрольных ламп свидетельствует о том, что соответствующая система включена. Оно может сопровождаться звуковым сигналом и сообщением на дисплее.

Индикатор	Горит	Причина	Действия / Примечания	
	Указатель левого поворота	Мигает с зуммером.	Выключатель света переведен в нижнее положение.	
	Указатель правого поворота	Мигает с зуммером.	Выключатель света переведен в верхнее положение.	
	Фонари аварийной сигнализации	Мигает с зуммером.	Выключатель аварийной сигнализации на панели приборов включен.	Левые и правые указатели поворотов и их контрольные лампы мигают одновременно.
	Стояночные огни	Горит постоянно.	Выключатель света переведен в положение "Стояночные огни".	
	Фары ближнего света	Горит постоянно.	Выключатель света переведен в положение "Фары ближнего света".	
	Фары дальнего света	Горит постоянно.	Водитель переместил выключатель света на себя.	Переместите выключатель света от себя, чтобы перейти на ближний свет.
	Противотуманные фары	Горит постоянно.	Противотуманные фары включены.	Для выключения противотуманных фар поверните два раза выключатель назад.
	Задние противотуманные фонари	Горит постоянно.	Задние противотуманные фонари включены.	Для выключения противотуманных фонарей поверните выключатель назад.



# КОНТРОЛЬНЫЕ ПРИБОРЫ, ИНДИКАТОРЫ И СИГНАЛИЗАТОРЫ

Индикатор		Горит	Причина	Действия / Примечания
	Предварительный подогрев свечей накаливания на дизеле	Горит постоянно.	Ключ во втором положении (Зажигание).	Дождитесь выключения сигнализатора, прежде чем запустить двигатель. Продолжительность предподогрева зависит от погодных условий.
	Электрический стояночный тормоз	Горит постоянно.	Стояночный тормоз затянут.	Выключите стояночный тормоз при этом сигнализатор погаснет; удерживайте ногу на педали тормоза. Соблюдайте меры безопасности. Дополнительную информацию о стояночном тормозе см. в гл. "Вождение".
		Мигает.	Стояночный тормоз недостаточно затянут или не затянут.	
	Система подушки безопасности пассажира	Горит постоянно.	Выключатель, расположенный в перчаточном ящике переведен в положение <b>ON</b> . Передняя подушка безопасности пассажира активирована. В этом случае запрещается устанавливать детское кресло "спинкой вперед".	Переведите выключатель в положение <b>OFF</b> для отключения передней подушки безопасности пассажира. В этом случае вы можете установить детское кресло в положении "спинкой вперед".
ECO	"Стоп-старт"	Горит постоянно.	На остановившемся автомобиле (у светофора, знака обязательной остановки, в дорожном заторе и т.п.) система "стоп-старт" перевела двигатель в режим STOP.	Сигнализатор погаснет, а двигатель автоматически заведется в режиме START, как только Вы решите тронуться с места.
		Мигает несколько секунд, затем гаснет.	Режим STOP временно не срабатывает. или Режим START автоматически отключается.	Читайте в гл. "Вождение - § Стоп-старт" об отдельных случаях в работе режимов STOP и START.

# КОНТРОЛЬНЫЕ ПРИБОРЫ, ИНДИКАТОРЫ И СИГНАЛИЗАТОРЫ

## Контрольные лампы отключенного состояния

Загорание одного из указанных сигнализаторов свидетельствует о том, что Вы сами отключили соответствующую систему. Оно сопровождается звуковым сигналом и сообщением на многофункциональном дисплее.

Индикатор		Горит	Причина	Действия / Примечания
	<b>Подушка безопасности пассажира</b>	Горит постоянно.	Выключатель, расположенный в перчаточном ящике, находится в положении <b>OFF</b> . Передняя подушка безопасности пассажира отключена. В этом случае вы можете установить детское кресло "спинкой вперед".	Переведите выключатель в положение <b>ON</b> , чтобы активировать переднюю подушку безопасности пассажира. В этом случае не устанавливайте детское кресло "спинкой вперед".
	<b>ESP/ASR</b>	Горит постоянно.	Кнопка выключателя в центре панели управления нажата. Ее контрольная лампа горит. Это означает, что система ESP/ASR отключена. ESP: контроль динамической стабилизации. ASR: противобуксовочная система.	Нажмите на кнопку выключателя, чтобы активировать систему ESP/ASR. При этом его контрольная лампа погаснет. Система ESP/ASR становится активной при запуске двигателя. После отключения по достижении скорости движения выше 50 км/ч система начнет работать в автоматическом режиме.

## Указатель пробега до планового технического обслуживания

Эта информация выводится на дисплей на несколько секунд при включении зажигания. В ней водителю сообщается о пробеге, который осталось пройти автомобилю до очередного технического обслуживания в соответствии с регламентом, разработанным изготовителем.

Отсчет пробега начинается с момента последнего обнуления указателя. При этом протяженность пробега определяется по двум параметрам:

- по общему пробегу автомобиля,
- по времени, истекшему с момента прохождения последнего техобслуживания.

## Если до технического обслуживания осталось больше 3 000 км

После включения зажигания на центральный дисплей не выводится никакой информации о техническом обслуживании.

## Если до технического обслуживания осталось от 1 000 км до 3 000 км

После включения зажигания загорается на 7 секунд символ гаечного ключа. На центральном дисплее показывается количество километров, оставшихся до очередного технического обслуживания.

**Пример:** до ближайшего очередного технического обслуживания автомобилю осталось пройти 2 800 км.

После включения зажигания в течение 7 секунд центральный дисплей показывает:



## Если до технического обслуживания осталось меньше 1 000 км

**Пример:** до ближайшего очередного технического обслуживания автомобилю осталось пройти 900 км.

После включения зажигания в течение 7 секунд центральный дисплей показывает:



Символ гаечного ключа продолжает светиться на дисплее, чтобы Вы знали о приближающемся техническом обслуживании.

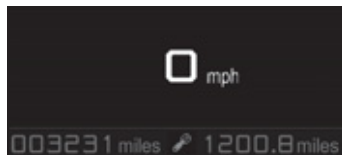

## Если срок очередного технического обслуживания пропущен

При каждом включении зажигания в течение 7 секунд мигает символ гаечного ключа, чтобы напомнить о необходимости срочно пройти техническое обслуживание.

**Пример:** автомобиль прошел 300 км после пропущенного технического обслуживания.

После включения зажигания в течение 7 секунд центральный дисплей показывает:

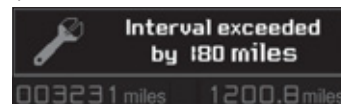

Символ гаечного ключа продолжает светиться на дисплее, чтобы Вы знали о пропущенном техническом обслуживании.

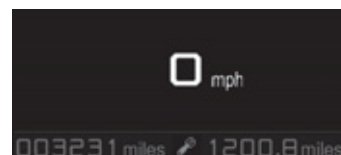

Недостающий пробег может быть дополнен фактором времени - в зависимости от манеры использования автомобиля владельцем.

Гаечный ключ может также загораться и в случаях, когда истек двухлетний срок прохождения техобслуживания.

## Установка на ноль указателя планового технического обслуживания



После прохождения очередного планового технического обслуживания счетчик указателя следует вновь установить на ноль.

Для этого необходимо выполнить следующие действия:

- ☞ выключите зажигание,
- ☞ нажмите и удерживайте нажатой кнопку установки на ноль счетчика дневного пробега,
- ☞ включите зажигание; счетчик пробега начнет обратный отсчет,
- ☞ когда на дисплее высветится "0", отпустите кнопку; символ гаечного ключа при этом погаснет.

Если по окончании этой операции Вы решили отключить аккумуляторную батарею, сначала закройте автомобиль и выждите не менее пяти минут, чтобы проведенная установка на ноль зафиксировалась в памяти компьютера.

## Индикатор уровня масла в двигателе

Система, информирующая водителя о допустимом уровне масла в двигателе.

Индикатор показывает в течение нескольких секунд уровень масла в системе смазки двигателя при включении зажигания, сразу после информации о предстоящем плановом техническом обслуживании.

Показания индикатора уровня масла будут верны, только если автомобиль установлен на горизонтальной площадке и после остановки двигателя прошло не менее 30 минут.

### Нормальный уровень масла



### Недостаточный уровень масла



О недостаточном уровне масла в системе смазки свидетельствует сообщение на многофункциональном дисплее "Неадекватный уровень масла".

Если недостаток масла подтверждается проверкой при помощи ручного щупа, обязательно доведите его уровень до нормы во избежание разрушения двигателя.

## Неисправность датчика уровня масла

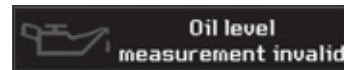

О неисправности датчика уровня масла свидетельствует сообщение на дисплее "Измерение уровня масла невозможно". Обратитесь в сервисную сеть CITROËN или в специализированный техцентр.

# КОНТРОЛЬНЫЕ ПРИБОРЫ, ИНДИКАТОРЫ И СИГНАЛИЗАТОРЫ

## Индикатор температуры масла в двигателе



В нормальных условиях деления шкалы должны находиться в зоне 1.

При сложных условиях эксплуатации деления могут загораться в зоне 2.

В этом случае сбавьте скорость и, если необходимо, выключите двигатель и проверьте уровни (см. соответствующую главу).

## Индикатор температуры охлаждающей жидкости

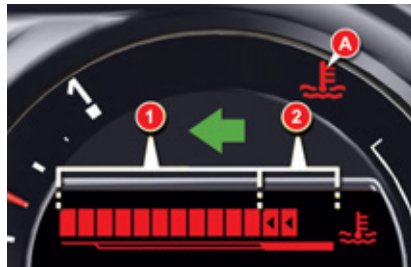

При нормальной работе деления шкалы горят в зоне 1.

В сложных условиях эксплуатации деления могут загореться в зоне 2, при этом индикатор температуры охлаждающей жидкости **A** и символ **STOP** загорятся на панели приборов: **необходимо немедленно остановить автомобиль**. Выключите зажигание. **Вентилятор системы охлаждения может продолжить работать еще некоторое время.**

Обратитесь в сервисную сеть CITROËN или в специализированный техцентр.

Если символ **SERVICE** загорелся, проверьте уровни (см. соответствующую главу).

## Индикатор уровня топлива



Загорание контрольной лампы минимального уровня топлива на горизонтальном участке свидетельствует о том, что в баке остался резервный минимум.

При этом на панели приборов появляется уведомляющее сообщение.



## Счетчик пробега

Прибор для измерения расстояния, пройденного автомобилем на протяжении всего срока эксплуатации.

Общий пробег и расстояние, пройденное за поездку, отображаются на дисплее в течение 30 секунд при выключении зажигания, при открывании двери водителя, а также при запираании и отпирании автомобиля.

Чтобы не нарушить действующие в пересекаемой Вами стране правила, смените в меню настроек единицу измерения (км или мили).

## Счетчик пробега за поездку

Прибор для измерения расстояния, пройденного в течение дня или за поездку с момента его установки водителем на ноль.



- ☞ Включите зажигание, нажмите и удерживайте кнопку вплоть до появления нулей.

## Регулятор подсветки панели управления

Устройство ручной регулировки яркости подсветки панели управления в зависимости от интенсивности внешнего освещения.



## Принцип работы

- ☞ Нажмите на кнопку **A**, чтобы уменьшить интенсивность подсветки приборной панели.
- ☞ Нажмите на кнопку **B**, чтобы увеличить интенсивность подсветки приборной панели.

## Отключение

При выключенных световых приборах или при включенных фарах дневного света, если автомобиль ими оборудован, регуляторы подсветки не работают.

# МНОГОФУНКЦИОНАЛЬНЫЕ ДИСПЛЕИ

## МОНОХРОМНЫЙ ДИСПЛЕЙ С

### Индикация на дисплее



На дисплее показывается следующая информация:

- время,
- дата,
- температура воздуха за бортом при включенном кондиционере (цифра мигает в случае гололеда),
- помощь при парковке,
- настройки аудиосистемы,
- уведомляющие сообщения,
- меню настроек дисплея и бортовых систем автомобиля.

### Клавиши управления



- Доступ к "Главному меню".
- Отмена операции или возврат к предыдущей индикации.
- Просмотр меню на дисплее.  
Выбор и подтверждение на рулевом колесе.
- Выбор и подтверждение на передней панели автомагнитолы.

Во время вождения водителю не рекомендуется отвлекаться на управление клавишами.

### Главное меню

Нажмите на кнопку **A**, чтобы открыть "Главное меню" на многофункциональном дисплее. В нем открывается доступ к следующим функциям:



### Персональные настройки

В этом меню можно активировать и отключать:

- Яркость и контрастность многофункционального дисплея,
- Дату и время,
- Единицы измерения температуры наружного воздуха на дисплее.



### Радиоприемник - CD-плеер

(См. раздел "Аудиосистема и телематика")



### Гарнитура "Hands Free" Bluetooth®

(См. раздел "Аудиосистема и телематика")



## Настройка яркости и контрастности

- ☞ Нажмите на **A**.
- ☞ С помощью **C** выберите меню "Настройки яркости - видео". Подтвердите свой выбор нажатием на **C** на рулевом колесе или на кнопку **D** автомагнитолы.
- ☞ С помощью **C** выберите конфигурацию дисплея. Подтвердите свой выбор нажатием на **C** рулевого колеса или на **D** автомагнитолы.
- ☞ Выберите настройки яркости. Подтвердите свой выбор нажатием на **C** на рулевом колесе или на **D** автомагнитолы.
- ☞ Выберите с помощью **C**, затем подтвердите свой выбор нажатием на **C** на рулевом колесе или на **D** автомагнитолы. Для настройки яркости используйте клавиши "+" или "-" и подтвердите ваш выбор нажатием на **C**.
- ☞ Нажмите "ОК" на экране.

## Установка даты и времени

- ☞ Нажмите на **A**.
- ☞ С помощью **C** выберите иконку бортового компьютера "Настройки даты и времени", затем подтвердите ваш выбор нажатием на **C** на рулевом колесе или на **D** автомагнитолы.
- ☞ С помощью **C** выберите конфигурацию дисплея. Подтвердите нажатием на **C** на рулевом колесе или на **D** на автомагнитоле.
- ☞ С помощью **B** выберите установку даты и времени, затем подтвердите нажатием на **C** на рулевом колесе или на **D** на автомагнитоле.
- ☞ С помощью **C** выберите подлежащие изменению значения. Подтвердите нажатием на **C** на рулевом колесе или на **D** на автомагнитоле.
- ☞ Подтвердите нажатием на "ОК" на экране.

## Выбор единиц измерения

- ☞ Нажмите на **A**.
- ☞ С помощью **C** выберите меню "Выбор единиц измерения температуры" и подтвердите нажатием на **C** на рулевом колесе или на **D** на автомагнитоле.
- ☞ С помощью **C** выберите подлежащую изменению единицу измерения, затем подтвердите нажатием на **C** на рулевом колесе или на **D** на автомагнитоле.
- ☞ Подтвердите нажатием на "ОК" на экране.

## Выбор информации, показываемой на дисплее ("Mode")

Нажимая на торцевую кнопку выключателя стеклоочистителя, либо на кнопку **MODE** автомагнитолы, можно выбирать показ той или иной информации на многофункциональном дисплее (дату, работу автомагнитолы, CD-плеера, источника CD MP3, CD-чейнджера).

## ЦВЕТНОЙ ДИСПЛЕЙ (eMyWay)



### Информация на дисплее

На дисплее показывается следующая информация:

- время,
- дата,
- высота над уровнем моря,
- температура за бортом автомобиля (при гололеднице индикатор мигает),
- помощь при парковке,
- работа аудиосистемы,
- информация записных книжек и телефона,
- сообщения бортовой системы навигации,
- уведомляющие сообщения,
- меню настроек дисплея, системы навигации и бортовых систем автомобиля.

## Управление системой



Выберите на панели eMyWay требующееся приложение:

- ☞ нажав на кнопку с соответствующей надписью **"RADIO"**, **"MUSIC"**, **"NAV"**, **"TRAFFIC"**, **"SETUP"** или **"PHONE"**, откройте нужное меню,
- ☞ вращая ручку **A**, выберите соответствующую функцию или строку меню,
- ☞ нажмите на кнопку **B**, чтобы подтвердить выбор, либо
- ☞ нажмите на кнопку **"ESC"**, чтобы прервать текущую операцию и вернуться на предшествующий экран меню.

Подробную информацию об этих функциях читайте в главе "Аудиосистема и телематика".

## Меню настроек "SETUP"

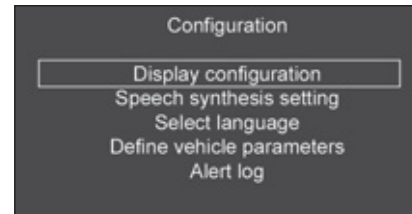

- ☞ Нажмите на кнопку **"SETUP"** и откройте меню настроек:
  - "Настройки дисплея",
  - "Настройки речевого информатора",
  - "Выбор языка сообщений",
  - "Настройка бортовых систем",
  - "Журнал уведомляющих сообщений".

**!** По соображениям безопасности настройки многофункционального дисплея следует осуществлять только на остановленном автомобиле.



## Настройки дисплея

В этом меню можно настроить цветовые характеристики дисплея, яркость, дату и время, а также выбрать единицы измерения расстояния (км или мили), расхода топлива (л/100 км, mpg или км/л) и температуры (°C - по Цельсию или °F - по Фаренгейту).

При настройке часов можно выбрать **"Синхронизацию минут по GPS"**, чтобы минуты автоматически подвдидлись по спутниковой системе.

## Настройки речевого информатора

В этом меню настраивается громкость указаний навигационной системы и выбирается тембр информатора (мужской или женский голос).

## Выбор языка сообщений

Из этого меню можно выбрать язык, на котором сообщения будут показываться на экране (французский, английский, итальянский, португальский, испанский, немецкий, нидерландский, турецкий, польский, русский).

## Настройка бортовых систем\*

Это меню служит для активирования и отключения некоторых систем комфорта вождения в зависимости от их назначения:

- **Помощь при парковке**
- **Работа стеклоочистителей**
  - Работа заднего стеклоочистителя при включении передачи З.Х. (синхронизация очистителя с передачей З.Х.; см. "Обзорность"),
- **Настройка световых приборов (см. "Обзорность"):**
  - Продолжительность "сопровождающего освещения",
  - Адаптивные фары с подсветкой поворота,
  - Дневные ходовые огни\*\*.

## Журнал уведомляющих сообщений

В него записываются сообщения о текущих сбоях в работе систем и из него поступают на дисплей уведомления о неполадках.

\* В зависимости от варианта комплектации.

\*\* В зависимости от страны поставки автомобиля.



## ВЕНТИЛЯЦИЯ

- A. Датчик солнечного освещения.
- B. Решетка для мягкой подачи воздуха. Решетка для мягкой рассеянной подачи воздуха, расположенная в центральной части панели управления, обеспечивает оптимальное распределение воздуха у передних сидений. Это устройство защищает от неприятных сквозняков при сохранении оптимальной температуры воздуха в салоне.  
Чтобы открыть решетку, поверните ручку вверх.  
Чтобы закрыть решетку, поверните ручку вниз до упора.  
В очень жаркую погоду для обеспечения большей эффективности вентиляции через центральные и боковые воздуховоды рекомендуется закрывать решетку для рассеянной подачи воздуха.
- C. Перчаточный ящик с охлаждением.
- D. Воздуховоды для пассажиров задних сидений.



## РЕКОМЕНДАЦИИ ПО ИСПОЛЬЗОВАНИЮ ВЕНТИЛЯЦИИ, ОТОПЛЕНИЯ И КОНДИЦИОНЕРА

### Кондиционер

Рекомендуется использовать автоматический режим работы кондиционера.

Он обеспечивает оптимальное автоматическое управление функциями, - расход воздуха, температура воздуха в салоне и распределение воздуха, - с помощью различных датчиков (температура наружного воздуха интенсивность солнечного освещения). Таким образом вам остается только установить необходимое значение.

☞ Не закрывайте датчик солнечного света **A**.

При использовании автоматического режима (при нажатии на кнопку "AUTO") и всех полностью открытых воздуховодах вы обеспечиваете оптимальный уровень комфорта, уменьшаете влажность и вероятность запотевания стекол независимо от наружных погодных условий.

Если кондиционер не включен, температура воздуха в салоне не может быть ниже температуры наружного воздуха.

Для большей эффективности используйте кондиционер при закрытых окнах. При очень высокой температуре воздуха в салоне после продолжительной стоянки автомобиля на солнце откройте на несколько секунд окна, чтобы проветрить салон, затем закройте их.

Для нормальной работы кондиционера необходимо включать его не реже одного раза в месяц.

При работе кондиционер использует энергию двигателя. В этом случае возрастает расход топлива.

В некоторых специальных случаях эксплуатации автомобиля (буксировка прицепа с максимальной массой на крутом подъеме при высокой температуре наружного воздуха) отключение кондиционера позволяет сохранить мощность двигателя и повисить таким образом возможности буксировки.

### Забор воздуха

Следите за чистотой наружной решетки воздухозаборника, расположенной в основании ветрового стекла (опавшие листья, снег..).

При использовании мойки под высоким давлением защищайте воздухозаборник от попадания струи воды.

### Циркуляция воздуха

Отверстия для подачи воздуха, расположенные в полу под задними сиденьями позволяют улучшить обогрев у задних сидений. Следите за тем, чтобы они оставались свободными.

Для равномерного распределения воздуха не закрывайте решетку воздухозаборника, расположенную в нижней части ветрового стекла, воздухопроводы, трубки подачи воздуха под передними сиденьями и вытяжки, расположенные под крышками в багажном отделении.

Передние и задние воздухопроводы снабжены регуляторами расхода воздуха, позволяющими менять направление воздушного потока. Рекомендуется оставлять открытыми все воздухопроводы.

### Салонный фильтр/ Дезодорирующий фильтр (активированный уголь)

Ваша система снабжена фильтром, позволяющим улавливать определенную пыль и частично устранять неприятные запахи.

Этот фильтр необходимо заменять в соответствии с предписаниями по техническому обслуживанию (см.: Сервисную книжку).

## АВТОМАТИЧЕСКИЙ КОНДИЦИОНЕР ВОЗДУХА (ОДНОЗОННЫЙ)



Система кондиционирования воздуха функционирует при работающем двигателе.

**Однозонная система кондиционирования** характеризуется общими для всего салона регулировками температуры, распределения потоков и расхода воздуха.

Символы и сообщения, связанные с управлением автоматическим кондиционером, индицируются на multifunctionальном дисплее.

1. Автоматическая работа
2. Регулировка температуры
3. Регулировка распределения воздуха
4. Включение/выключение кондиционера
5. Регулировка расхода воздуха
6. Обдув - Обогрев ветрового стекла
7. Обдув - Обогрев заднего стекла
8. Рециркуляция воздуха - Подача наружного воздуха
9. Дисплей

### 1. Автоматический режим



Это нормальный режим эксплуатации системы. В соответствии с выбранным уровнем комфорта, нажатие на эту кнопку с одновременным включением сигнализатора **A** обеспечивает автоматическое и одновременное управление следующими функциями:

- Расход воздуха.
- Температура воздуха в салоне.
- Распределение воздуха.
- Подача наружного воздуха.
- Кондиционирование воздуха.

Рекомендуется держать все воздуховоды открытыми.

Простое нажатие на любую кнопку, кроме кнопки **2**, обеспечивает переход в ручной режим.

Сигнализатор **A** выключается.

### 2. Регулирование температуры

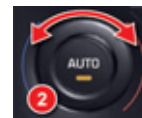

Поверните ручку **2** для изменения температуры:

- По часовой стрелке для повышения температуры.

- Против часовой стрелки для снижения температуры.

Отображается выбранное значение температуры.

Показываемая на дисплее численная величина обозначает уровень выбранного Вами температурного комфорта, а не температура в градусах Цельсия или Фаренгейта.

Установка регулятора на **значение 21** позволяет настроиться на оптимальный температурный комфорт. Однако, Вы всегда можете изменить его по собственному усмотрению в диапазоне от 18 до 24.

Если, садясь в автомобиль, Вы обнаружите, что температура воздуха в салоне намного ниже или выше комфортной, не пытайтесь изменить ее регулятором - это бесполезно.

Система сама автоматически и быстро выравнивает температуру.

## Режим ручных регулировок

Вы можете по собственному усмотрению изменять вручную работу одной или нескольких функций системы, сохранив при этом автоматическую работу остальных функций.

☞ Нажмите на любую кнопку, кроме кнопки регулировки **2**. Сигнализатор **A** выключается.

Переход в режим ручных регулировок может сопровождаться дискомфортными явлениями (в плане температуры, влажности, свежести воздуха, оседания конденсата) и потому он не оптимален. Чтобы вернуться к режиму автоматических регулировок нажмите на кнопку **"AUTO"**.

## 3. Регулирование распределения воздуха

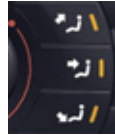

☞ Нажмите на кнопки **3** для изменения распределения воздуха.

Включаются соответствующие выбору сигнализаторы:

- Ветровое стекло и передние боковые стекла.
- Вентиляция передней части (центральные, боковые воздухопроводы и решетка рассеянной подачи, если она открыта) и задней части.
- Подача воздуха к ногам в передней и задней части.

Одновременное отображение распределения воздуха к ветровому стеклу, к боковым стеклам и вентиляции передней и задней части салона невозможна.

## 4. Кондиционирование воздуха

Кондиционер работает только при работающем двигателе. Для использования кондиционера регулировка вентилятора должна быть включена (расход воздуха).



☞ Нажмите на кнопку **4**. Включается сигнализатор **B**.

Для повышения эффективности кондиционер необходимо использовать при закрытых окнах.

Выключение кондиционера может приводить к неприятным последствиям (температура, влажность, запахи, запотевание).

## 5. Регулирование расхода воздуха



☞ Поворачивайте ручку **5** вправо для увеличения и влево для уменьшения расхода воздуха.

Расход воздуха обозначается постепенным включением секторов графического индикатора на дисплее **9** панели управления.

Во избежание оседания конденсата на стеклах и ухудшения атмосферы в салоне следите за тем, чтобы расход воздуха всегда был достаточным.

## Выключение вентилятора



☞ Поверните ручку **5** влево, чтобы прекратить подачу воздуха.

Символ **"OFF"** появится на многофункциональном дисплее.

Дисплей и сигнализаторы погаснут.

При этом отключатся все функции системы, кроме режима оттаивания заднего стекла.

Управление температурным комфортом в салоне больше не обеспечивается (не регулируются температура и влажность, не удаляются запахи и конденсат).

Находясь в пути, старайтесь не выключать систему кондиционирования воздуха надолго.

## Для повторного включения кондиционера:

☞ Нажмите на кнопку **1**.

## 6. Обдув - Обогрев

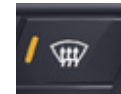

В некоторых случаях автоматический режим **"AUTO"** может не справляться с удалением конденсата или инея со стекол (например, из-за повышенной влажности, большого количества пассажиров, при обледенении стекол).

☞ Нажмите на кнопку **6**, чтобы передние стекла быстро стали прозрачными. При этом загорится сигнализатор.

В режиме "обдува" осуществляется управление температурой, подачей и расходом воздуха, а также направлением воздушных потоков к ветровому и передним боковым стеклам.

Переход в ручной режим отключает обдув. Его следует отключать для обновления воздуха в салоне и удаления запотевания.

Как только неблагоприятные климатические факторы исчезнут, повторное нажатие на кнопку **1** обеспечит возврат в автоматический режим **"AUTO"**.

## 7. Обдув - Обогрев задней части

Система обогрева заднего стекла работает независимо от системы кондиционирования воздуха.



Нажмите на кнопку **7** при работающем двигателе, чтобы включить обогрев заднего стекла и зеркал заднего вида. Загорится сигнализатор.

Обогрев отключается автоматически во избежание излишнего расхода электроэнергии, а также в зависимости от внешней температуры воздуха.

Его можно выключить повторным нажатием на кнопку **7** или выключив двигатель.

На автомобилях с системой "Стоп-Старт" режим СТОП отключается на время работы системы удаления конденсата со стекол.

Обогрев стекла возобновится сразу после запуска двигателя.

Выключите обогрев заднего стекла и наружных зеркал заднего вида, как только сочтете это необходимым: меньший расход электроэнергии способствует снижению расхода топлива.

## 8. Регулирование подачи наружного воздуха / Рециркуляция воздуха в салоне

Режим рециркуляции позволяет изолировать салон от наружных неприятных запахов и дыма.



Нажмите на кнопку **8**, чтобы выбрать режим подачи воздуха в салон, при этом включится контрольная лампа.

**Его необходимо отключить, как только обстоятельства позволят сделать это, для обновления воздуха в салоне и устранения запотевания стекол.**

Настройки микроклимата можно сохранить в памяти системы. См. рубрику "Запоминание настроек водительского сиденья".

- При пуске холодного двигателя расход постепенно увеличивается до оптимального уровня для защиты от подачи в салон слишком большого количества холодного воздуха.
- При посадке в салон после достаточно продолжительной стоянки, когда температура воздуха в салоне далека от комфортной, нет смысла менять указанную на дисплее температуру для ускорения обогрева. Система автоматически максимально использует свои возможности для скорейшей компенсации разницы температур.
- Вода, появляющаяся в результате конденсации в кондиционере, вытекает через специальное отверстие, поэтому на стоянке под автомобилем может появляться лужица.
- Независимо от сезона в холодную погоду полезно использовать кондиционер, так как он осушает воздух и препятствует запотеванию стекол. Не оставляйте кондиционер выключенным слишком долго.



## АВТОМАТИЧЕСКИЙ КОНДИЦИОНЕР ВОЗДУХА (ДВУХЗОННЫЙ)



Система кондиционирования воздуха функционирует при работающем двигателе.

**Двухзонная система кондиционирования** характеризуется отдельными регулировками температуры и потоков воздуха в зонах водителя и переднего пассажира.

Водитель и находящийся на переднем сиденье пассажир могут по собственному усмотрению регулировать температуру и потоки воздуха в своей зоне.

Символы и сообщения, связанные с управлением автоматическим кондиционером, индицируются на многофункциональном дисплее.

- 1a. Автоматическая работа со стороны водителя
- 1b. Автоматическая работа со стороны пассажира
- 2a. Регулировка температуры со стороны водителя
- 2b. Регулировка температуры со стороны пассажира
- 3a. Регулировка распределения воздуха со стороны водителя
- 3b. Регулировка распределения воздуха со стороны пассажира

- 4a. Дисплей для зоны водителя
- 4b. Дисплей для зоны пассажира
- 5. Регулировка подачи воздуха
- 6. Включение/выключение кондиционера
- 7. Рециркуляция воздуха - подача наружного воздуха
- 8. Обдув - Обогрев заднего стекла
- 9. Обдув - Обогрев ветрового стекла

### 1a-1b. Автоматический режим



Это нормальный режим использования системы. В соответствии с выбранным уровнем комфорта, нажатие на эту кнопку, подтвержденное включением сигнализатора **A**, обеспечивает одновременное автоматическое управление следующими функциями.

- Расход воздуха.
- Температура воздуха в салоне.
- Распределение воздушных потоков.
- Кондиционирование.
- Автоматическая рециркуляция воздуха.

Рекомендуется оставлять открытыми все воздуховоды. Простым нажатием на любую кнопку, кроме кнопок регулировки температуры **2a** и **2b**, обеспечивается переход в ручной режим. Сигнализатор **A** выключается.

## 2a-2b. Регулировка температуры



☞ Ручка **2a** предназначена для изменения температуры со стороны водителя, а ручка **2b** - со стороны пассажира: поверните ручку вправо для увеличения температуры, влево - для уменьшения температуры.

На дисплее отображается заданный режим. Параметр, показанный на дисплее, соответствует выбранному уровню комфортности микроклимата, а не температуре воздуха в салоне в градусах Цельсия или Фаренгейта.

Установка регулятора на **уровень 21** позволяет настроиться на оптимальный температурный комфорт. Однако, Вы всегда можете изменить его по собственному усмотрению в диапазоне от 18 до 24.

Если, садясь в автомобиль, Вы обнаружите, что температура воздуха в салоне намного ниже или выше комфортной, не пытайтесь изменить ее регулятором - это бесполезно.

Система сама в кратчайшие сроки автоматически сможет обеспечить оптимальную температуру.

## Режим ручных регулировок

☞ Нажмите на одну из кнопок, кроме кнопок регулировки температуры **2a** и **2b**. Сигнализаторы **A** ручек "AUTO" выключаются.

Вы можете по собственному усмотрению изменять вручную работу одной или нескольких функций при полном сохранении автоматических регулировок остальных функций системы.

Переход в режим ручных регулировок может сопровождаться дискомфортными явлениями (в плане температуры, влажности, свежести воздуха, оседания конденсата) и потому он не оптимален.

Чтобы вернуться к режиму автоматических регулировок "AUTO", нажмите на кнопки **1a** и **1b**. Сигнализаторы **A** включаются.

## 3a-3b. Регулировка распределения воздуха



☞ Нажмите на кнопку **3a** для регулировки распределения воздуха со стороны водителя.

☞ Нажмите на кнопку **3b** для регулировки распределения воздуха со стороны пассажира.

Включаются сигнализаторы, соответствующие выбранному распределению воздушных потоков:

- К ветровому стеклу и передним боковым стеклам.
- Вентиляция передней (центральные, боковые воздухопроводы и решетка рассеянной подачи воздуха, если она открыта) и задней части салона.
- К ногам в передней и задней части салона.

Одновременная индикация распределения воздушных потоков к ветровому стеклу, боковым стеклам и вентиляции передней и задней части салона невозможна.



## 5. Расход воздуха



- ☞ Нажмите на кнопку:
  - для увеличения расхода воздуха,
  - для уменьшения расхода воздуха.

Индикация расхода воздуха осуществляется с помощью постепенного включения пиктограммы (лопасти вентилятора).

### При снижении расхода воздуха кондиционер выключается (OFF).

Во избежание оседания конденсата на стеклах и ухудшения атмосферы в салоне следите за тем, чтобы расход воздуха всегда был достаточным.

## 6. Кондиционер



Кондиционер работает только при работающем двигателе. Управление вентилятором салона должно быть включено для использования кондиционера.

- ☞ Нажмите на кнопку **6**. Включается сигнализатор.

Для эффективной работы кондиционер следует включать при закрытых окнах.

## 7. Рециркуляция воздуха / Подачи наружного воздуха

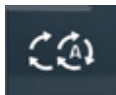

### Подача воздуха в автоматическом режиме

Функция активируется по умолчанию при работе в автоматическом режиме.

Автоматический режим активируется при включении задней передачи, а также при включении стеклоомывателей.

Данный режим предназначен для рециркуляции воздушных потоков в салоне автомобиля и позволяет изолировать салон от наружных неприятных запахов и дыма. Функция не активна при температуре наружного воздуха менее +5°C для защиты от возможного запотевания стекол автомобиля.



## Прекращение подачи воздуха

- ☞ Последовательно нажмите на кнопку **7**, чтобы прекратить подачу наружного воздуха в салон.



При сохранении всех остальных регулировок эта функция позволяет водителю в любой момент оградить себя от неприятных наружных запахов или дыма.

Ее необходимо отключить как можно быстрее для обновления воздуха в салоне и устранения запотевания.

## Подача наружного воздуха

- ☞ Нажмите на кнопку **7** для подачи наружного воздуха.



Настройки микроклимата можно сохранить в памяти системы. См. рубрику "Запоминание настроек водительского сиденья".

## 8. Обдув - Обогрев заднего стекла



Система обогрева заднего стекла работает независимо от системы кондиционирования воздуха.

- Нажмите на кнопку **8** при работающем двигателе, чтобы включить обогрев заднего стекла и зеркал заднего вида. Загорится сигнализатор.

Обогрев отключается автоматически во избежание излишнего расхода электроэнергии, а также в зависимости от температуры воздуха за бортом.

Его можно выключить повторным нажатием на кнопку **8** или выключив двигатель.

Обогрев стекла возобновится сразу после запуска двигателя, если он выключался менее, чем на минуту.

Выключите обогрев заднего стекла и наружных зеркал заднего вида, как только сочтете это необходимым: меньший расход электроэнергии способствует снижению расхода топлива.

## 9. Обдув - Обогрев передних стекол

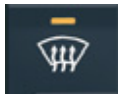

В некоторых случаях автоматический режим **"AUTO"** может не справиться с удалением конденсата или инея со стекол (например, из-за повышенной влажности, большого количества пассажиров, при обледенении стекол).

- Нажмите на кнопку **9**, чтобы передние стекла быстро стали прозрачными. При этом загорится сигнализатор.

В этом режиме осуществляется управление температурой, подачей и расходом воздуха, а также направлением воздушных потоков к ветровому и передним боковым стеклам.

Переход к ручному управлению отключает режим обеспечения обзорности. Его необходимо выключить как можно быстрее для обеспечения обновления воздуха в салоне и защиты от запотевания стекол.

Нажатие на кнопку **1a** или **1b** обеспечивает возврат в автоматический режим **"AUTO"**.

На автомобилях с системой "Стоп-Старт" режим СТОП отключается на время работы системы удаления конденсата со стекол.

При пуске холодного двигателя расход воздуха достигает оптимального уровня постепенно, чтобы избежать подачи в салон слишком большого количества холодного воздуха.

При посадке в салон после достаточного продолжительной стоянки, когда температура воздуха в нем далека от комфортного уровня, нет смысла менять установленную температуру для более быстрого достижения комфортных условий. Система автоматически задействует максимум возможностей для скорейшей компенсации разности температур.

Вода, собирающаяся в кондиционере в результате конденсации, выводится через специальное отверстие, поэтому на стоянке под автомобилем может образовываться лужица.

Независимо от сезона полезно использовать кондиционер, поскольку он способствует снижению влажности воздуха и запотеванию стекол. Не рекомендуется в течение долгого времени не включать кондиционер при эксплуатации автомобиля.



## СИСТЕМА ПРОГРАММИРУЕМОГО ПОДОГРЕВА



Система программируемого подогрева работает независимо от работы двигателя.

С ее помощью на выключенном двигателе можно подогреть охлаждающую жидкость с тем, чтобы сразу после запуска он начал работать при оптимальной температуре.

Включение системы осуществляется пультом дистанционного управления. Специальная программа позволяет включать систему как сразу, так и с отсрочкой.

**В случае неисправности системы программируемого подогрева обращайтесь в сервисную сеть CITROËN или в специализированный техцентр.**

## Пульт дистанционного программирования

На пульте дистанционного программирования имеются следующие клавиши управления системой и индикация:

1. Клавиши прокручивающегося меню функций.
2. Контрольные лампы функций: времени, температуры, продолжительности работы, начала работы, работы подогревателя, управления подогревом.
3. Цифровая индикация на дисплее: время, температура, продолжительность работы, заданное время пуска или уровень прогрева.
4. Выключатель.
5. Управление пуском.

## Индикация на пульте дистанционного управления

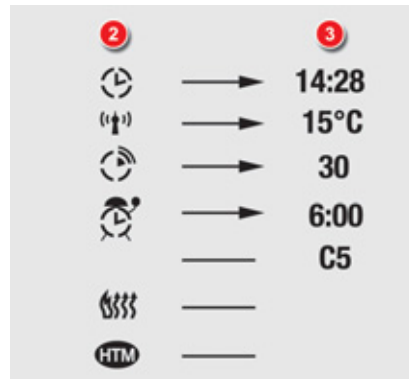

## Индикация функций



Последовательными нажатиями на клавиши 1 откройте меню функций.

При первом нажатии на клавишу слева или справа показывается время.

При последующих нажатиях на клавишу слева задается время включения и уровень прогрева (от C1 до C5).

При помощи клавиши справа задается температура воздуха в салоне и продолжительность работы подогревателя при его немедленном включении.

Индикация температуры в салоне возможна только при выключенном двигателе.

## Программирование времени



До истечения 10 секунд после включения часов клавишами **1**, нажмите одновременно на клавиши **4** и **5**.



Этот символ будет мигать.

Настройте время при помощи клавиш **1**. Нажмите одновременно на клавиши **4** и **5** чтобы внести его в память.



Появится этот символ (не мигая).

## Немедленное включение подогрева с пульта ДУ



Нажмите на клавишу **5** (ON) и удерживайте ее вплоть до появления символа **"OK"**. При поступлении сигнала появятся символ **"OK"** и индикация продолжительности подогрева.



Подогреватель включится и появится этот символ.

Для выключения функции необходимо нажать на кнопку **4** (OFF) и удерживать ее вплоть до появления символа **"OK"**.



Этот символ погаснет.

Если при проведении этой процедуры появится сообщение **"FAIL"**, значит сигнал с пульта ДУ не поступил. Перейдите в другое место и повторите все снова.

## Настройка продолжительности подогрева



Нажмите на клавишу **1**, чтобы увидеть заданную продолжительность подогрева.



Появится этот символ.

До истечения 10 секунд с момента появления индикации продолжительности подогрева, нажмите одновременно на клавиши **4** и **5**.



Этот символ будет мигать.

Нажатиями на клавиши **1** настройте продолжительность подогрева (задавая интервалы по 10 мин. при общей продолжительности подогрева не более 30 мин.). Нажмите одновременно на клавиши **4** и **5** чтобы внести параметр продолжительности подогрева в память.



Появится этот символ (не мигая).

С завода обогреватель поступает с настройкой на продолжительность работы в течение 30 минут.

## Программирование времени включения подогрева

Вы должны заранее предвидеть начало своей поездки с тем, чтобы система могла определить автоматически время включения подогревателя.



### Настройка таймера

Нажмите на клавишу 1, чтобы увидеть время включения подогрева.



Появится этот символ.

До истечения 10 секунд с момента появления индикации времени включения подогрева нажмите одновременно на клавиши 4 и 5.



Этот символ будет мигать.

При помощи клавиш 1 установите время пуска и нажмите одновременно на клавиши 4 и 5, чтобы внести его в память.



Появится этот символ (не мигая).

## Включение и выключение настроек

Клавишами 1 выведите на дисплей индикацию времени включения прогрева и нажмите на клавишу 5 (ON), удерживая ее вплоть до появления символа "OK".



При поступлении сигнала появятся символы "OK" и "HTM".



Этот символ появляется в момент пуска подогревателя.

HTM: Heat Thermo Management ("управление системой подогрева").

Для отмены настроек необходимо нажать на клавишу 4 (OFF) и удерживать ее вплоть до появления символа "OK".



Символ "HTM" погаснет.

Если при проведении этой процедуры появится сообщение "FAIL", значит сигнал с пульта ДУ не поступил. Перейдите в другое место и повторите все снова.

## Выключение подогрева

Нажмите на клавишу 5 (ON).



Символ "HTM" продолжит гореть.

## Настройка уровня подогрева

Система способна обеспечить 5 уровней подогрева (от самого низкого C1 до самого высокого C5).

Клавишами 1 выведите на дисплей индикацию уровня прогрева и нажмите одновременно на клавиши 4 и 5.

Символ "C" будет мигать.

Установите желаемый уровень прогрева нажатиями на клавиши 1.

Нажмите одновременно на клавиши 4 и 5, чтобы внести в память выбранный уровень. Символ "C" будет гореть не мигая.

Заводские настройки сменились Вашими. Параметры времени внесены в память системы и будут там храниться до следующей настройки.

После того как Вы настроите таймер и включите время запуска подогревателя, Вы не сможете изменить уровень прогрева. Для этого понадобится выключить таймер.

## Замена элемента питания

Пульт дистанционного управления питается от элемента питания 6V-28L в комплекте.

На дисплее появится информация о необходимости замены элемента питания.

Раскройте корпус и замените элемент питания.

После этого необходимо провести инициализацию пульта дистанционного управления (см. ниже).



Отслужившие элементы питания следует сдавать на специализированные пункты сбора таких отходов.

## Инициализация ключа-пульта

Если аккумуляторную батарею пришлось отсоединять, а также после замены элемента питания Вам понадобится вновь провести инициализацию пульта дистанционного управления.

Для этого, до истечения 5 секунд после включения питания, нажмите на клавишу **4** (OFF) и удерживайте ее в течение 1 секунды. Успешное проведение процедуры должно подтвердиться загоранием символа **"OK"** на дисплее пульта ДУ.

В случае неудачной инициализации на пульте высветится символ **"FAIL"**. Начните все сначала.

При установке подогревателя в качестве дополнительного оборудования его можно настроить для предварительного прогрева салона Вашего автомобиля. Обратитесь в сервисную сеть CITROËN или в специализированный техцентр.



Датчик объема может сработать при возникновении воздушных потоков в автомобиле во время работы программируемого обогрева.

Во избежание непроизвольного срабатывания датчика объема во время использования программируемого обогрева рекомендуется его отключать.



Всегда выключайте подогреватель перед тем, как приступить к заправке автомобиля топливом - это позволит избежать риска воспламенения или взрыва.

Во избежание отравления или удушья не разрешается пользоваться, даже в течение короткого времени, системой дополнительного подогрева в закрытом помещении, не оснащенном системой отвода отработавших газов.

Во избежание случайного пожара не паркуйте автомобиль в местах, где имеются легко воспламеняющиеся вещества и предметы (сухая трава, опавшие листья, бумага и т.п.).

Топливо в систему дополнительного подогрева поступает из топливного бака автомобиля. Поэтому, перед тем как включить подогреватель, убедитесь, что в баке имеется достаточный запас горючего. Если оно у Вас на исходе, мы не рекомендуем программировать и включать подогреватель.

## ПЕРЕДНИЕ СИДЕНЬЯ

Сиденье состоит из подушки, спинки и подголовника, которые можно регулировать по вашему желанию в удобное для вас положение, для наилучшего комфортного вождения и удобства.



В целях безопасности, не водите автомобиль со снятыми подголовниками; они должны находиться на своем месте и отрегулированы.

## МЕХАНИЧЕСКИЕ РЕГУЛИРОВКИ

### 1. Регулировка подголовников по высоте и углу наклона

Чтобы поднять подголовник, вытяните его вверх.

Чтобы опустить подголовник, нажмите на клавишу **A** разблокирования и на сам подголовник. При нормальном положении верхняя кромка подголовника находится на уровне верхней части головы. Можно также отрегулировать наклон подголовника.

Чтобы снять подголовник, нажмите на клавишу **(A)** для разблокирования и вытяните его вверх. Также может понадобиться отклонить спинку сиденья.

### 2. Регулировка угла наклона спинки сиденья

С помощью рукоятки отрегулируйте наклон спинки либо назад, либо вперед.

### 3. Регулировка высоты подушки сиденья

Поднимите или опустите ручку необходимого количества раз для достижения желаемого положения.

### 4. Продольная регулировка

Приподнимите скобу и установите требуемое положение.

### 5. Регулировка поясничного упора

При помощи ручки настройте желаемое положение.

### 6. Клавиша регулировки подогрева сидений

Система электроподогрева сидений работает только при включенном двигателе.

## ПЕРЕДНИЕ СИДЕНЬЯ

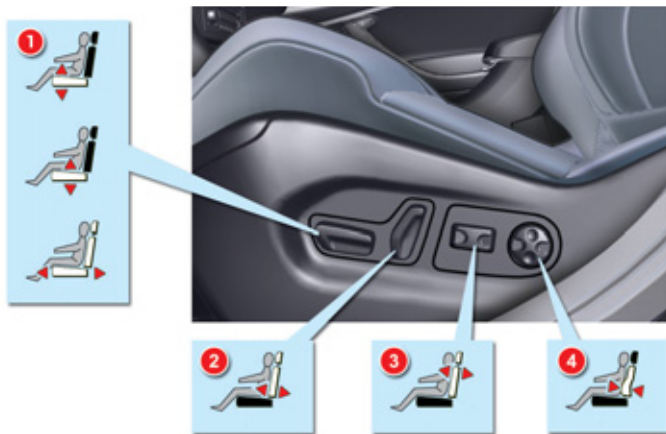

### РЕГУЛИРОВКИ С ПОМОЩЬЮ ЭЛЕКТРОПРИВОДА

Включите зажигание или заведите двигатель, если системы автомобиля перешли в экономичный режим, чтобы воспользоваться электроприводом сидений.

Отрегулировать сиденье можно еще в течение непродолжительного времени после открытия одной из передних дверей при выключенном зажигании.

#### 1. Регулировка по высоте, наклону подушки и продольная регулировка

- ☞ Поднимите или опустите переднюю часть ручки, чтобы отрегулировать наклон сиденья.
- ☞ Поднимите или опустите заднюю часть ручки, чтобы поднять или опустить сиденье.
- ☞ Поднимите или опустите одновременно переднюю и заднюю часть ручки, чтобы поднять или опустить сиденье.

#### 2. Регулировка угла наклона спинки сиденья

Нажмите на ручку вперед или назад,

чтобы отрегулировать наклон спинки.

#### 3. Регулировка наклона верхней части спинки сиденья

Нажмите на ручку вперед или назад, чтобы отрегулировать наклон верхней части спинки сиденья.

#### 4. Регулировка поясничного упора

Данное устройство позволяет отрегулировать независимо друг от друга высоту и глубину поясничного упора.

Нажмите на ручку:

- ☞ Вперед или назад, чтобы увеличить или уменьшить поясничный упор.
- ☞ Вверх или вниз, чтобы поднять или опустить зону поясничного упора.

### Регулировка по высоте и наклону подголовника на сиденьях с электроприводом

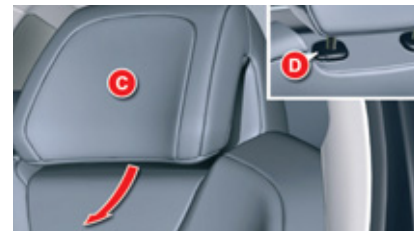

- ☞ Чтобы отрегулировать наклон подголовника, наклоните или откиньте назад часть **C** подголовника до установленного желаемого положения.
- ☞ Чтобы поднять подголовник, вытяните его вверх.
- ☞ Чтобы опустить подголовник, нажмите на клавишу **D** разблокирования и на сам подголовник.
- ☞ Чтобы снять подголовник, нажмите на клавишу **D** разблокирования и вытяните его вверх.

## Выключатель подогрева сидений

При работающем двигателе, передние сиденья могут функционировать раздельно.

☞ Для настройки подогрева служат соответствующие регуляторы, расположенные по внешним бокам передних сидений и служащие для включения и регулирования интенсивности подогрева:



- 0: Выключен.
- 1: Слабый.
- 2: Средний.
- 3: Сильный.

## Функция "массаж"



Данная функция обеспечивает массаж поясничной зоны водителя и неактивна при рабочем двигателе.

☞ Нажмите на клавишу **A**.

Индикатор загорается и функция "массаж" активна в течение одного часа. В течение этого времени массаж работает циклами по 6 минут (4 минуты - работа, затем 2 минуты остановка). В общей сложности система делает 10 циклов.

Через час функция выключается. Погаснет соответствующий световой индикатор.

### Отключение

Вы можете в любой момент выключить функцию "массаж", нажав на клавишу **A**.

## Функция "встреча"

Функция встречи облегчает посадку и высадку из автомобиля.

Для этого, при открывании двери водителя и выключенном зажигании, сиденье автоматически перемещается для облегчения посадки и высадки из автомобиля и остается в таком положении до будущей посадки в автомобиль.

При включении зажигания переднее сиденье перемещается вперед для достижения положения, заданного водителем, которое хранится в памяти компьютера.

Во время перемещения сиденья убедитесь, что никто и ничто не мешает его автоматическому передвижению.

Эта функция отключена по умолчанию. Вы можете активировать или отключить данную функцию через "Основное меню" дисплея панели приборов. Для этого выберите "Параметры автомобиля/Комфорт/Встреча водителя".

## Запоминание настроек водительского сиденья



Система, предназначенная для внесения в память отрегулированного положения сиденья водителя и настроек кондиционера. Данные настройки можно запомнить с помощью кнопок, расположенных сбоку сиденья водителя.

При запоминании настроек водительского сиденья в памяти системы сохраняются и настройки микроклимата.

О настройках микроклимата читайте в рубрике "Кондиционер воздуха".

## Внесение настроек в память

### При помощи кнопок M/1/2

- ☞ Включите зажигание.
- ☞ Отрегулируйте положение своего сиденья.
- ☞ Нажмите на кнопку **M**, а затем на кнопку **1** или **2** до истечения четырех секунд.

Внесение настроек в память подтверждается звуковым сигналом.

При внесении в память новых настроек предыдущие автоматически аннулируются.

Не пытайтесь вносить в память настройки положения сиденья во время движения.

## Восстановление настроек

### При включенном зажигании или работающем двигателе

- ☞ Кратко нажмите на кнопку **1** или **2** и сиденье займет внесенное в память соответствующее положение.

Об окончании настройки Вас известит зуммер.

Если одну и ту же настройку сиденья вызвать несколько раз подряд при включенном зажигании, функция отключится до следующего запуска двигателя, чтобы не разряжать аккумуляторную батарею.

## ПОДГОЛОВНИКИ ЗАДНИХ СИДЕНИЙ



Задние подголовники можно снимать и убирать. Их можно устанавливать в двух положениях:

- в верхнем - рабочем,
- в нижнем - сложенном.

Чтобы привести подголовник в верхнее положение, потяните его кверху.

Чтобы его опустить, нажмите сначала на фиксатор и затем на подголовник.

Чтобы снять подголовник, сначала приведите его в верхнее положение, а затем отожмите фиксатор и потяните за подголовник кверху.

Для обратной установки на место вставьте направляющие подголовника во втулки строго вдоль оси спинки.

Не водите автомобиль со снятыми подголовниками, они всегда должны быть установлены и правильно отрегулированы.

## ЗАДНИЕ СИДЕНЬЯ



Сиденья заднего ряда разделены на левую (2/3) и правую (1/3) части, что позволяет изменять варианты загрузки багажного отделения по своему усмотрению.

### Как убрать подушку сиденья

- ☞ При необходимости, переместите соответствующее переднее сиденье вперед.
- ☞ Поднимите переднюю часть подушки сиденья 1.
- ☞ Поднимите и откиньте до конца подушку 1 к переднему сиденью.
- ☞ Снимите подушку 1 с фиксаторов, потянув за нее вверх.

### Установка подушки сиденья на место

- ☞ Удерживая подушку 1 вертикально, установите ее на фиксаторы.
- ☞ Опустите подушку 1.
- ☞ Надавите на нее, чтобы зафиксировать.

### Складывание сиденья

При складывании заднего сиденья **сначала поднимайте подушку и никогда не начинайте со спинки:**

- ☞ при необходимости, переместите соответствующее переднее сиденье вперед,
- ☞ поднимите переднюю часть подушки сиденья 1.
- ☞ поднимите и откиньте до конца подушку 1 к переднему сиденью.
- ☞ проверьте положение ремня сбоку спинки,
- ☞ при необходимости, опустите или снимите подголовники,
- ☞ потяните вперед за рукоятку 3, чтобы снять с замка спинку 2,
- ☞ опустите спинку 2.

Подушку 1 можно убрать, чтобы увеличить пространство для груза.

### Установка сиденья на место

При установке на место заднего сиденья:

- ☞ поднимите спинку 2 и зафиксируйте замком,
- ☞ опустите подушку 1,
- ☞ поднимите или установите на место подголовники.

При установке заднего сиденья на место примите меры предосторожности, чтобы не зажать ремни безопасности и не спутать лямки.



Красная лампочка на клавише 3 не должна гореть, в противном случае сдвиньте сиденье назад до упора.

## ЗЕРКАЛА ЗАДНЕГО ВИДА



### Наружные зеркала заднего вида

Зеркала настраиваются так, чтобы обеспечивался боковой обзор дорожной обстановки сзади при обгоне или при заезде на стоянку. Кроме того, зеркала можно складывать.

### Настройка

При включенном зажигании:

- ☞ выберите переключателем **A** левое или правое зеркало заднего вида,
- ☞ перемещая рукоятку **B** в четырех направлениях, отрегулируйте положение выбранного зеркала,
- ☞ верните переключатель **A** в исходное центральное положение.

Объекты, наблюдаемые в зеркалах заднего вида водителя и пассажира кажутся более отдаленными, чем они есть на самом деле. Необходимо это учитывать для правильной оценки расстояния до движущихся сзади автомобилей.

Обдув/обогрев внешних зеркал заднего вида производится с одновременной работой тех же функций для заднего стекла.

### Складывание

- ☞ снаружи: закройте автомобиль при помощи пульта дистанционного управления или ключа.
- ☞ из салона: включите зажигание и потяните за ручку **A** назад.

Если зеркала были сложены при помощи ручки **A**, они не примут рабочее положение при отпирании автомобиля. Для этого нужно вновь потянуть за ручку **A**.

### Рабочее положение

- ☞ снаружи: отпирите автомобиль при помощи пульта дистанционного управления или ключа.
- ☞ из салона: включите зажигание и потяните за ручку **A** назад.

В случае изменения положения вручную, нажмите и удерживайте ручку **A**, чтобы привести зеркало в желаемое положение. Функцию складывания и разворачивания зеркал в рабочее положение при помощи пульта дистанционного управления можно отключить, обратившись в сервисную сеть CITROËN или в специализированный тех-центр.

## Салонное зеркало заднего вида

Расположенное в салоне автомобиля зеркало заднего вида регулируется так, чтобы обеспечивать водителю наилучший обзор обстановки сзади по центру.

Его антибликовая конструкция автоматически затемняет отражение, позволяя водителю избежать ослепления лучами солнца, фарами идущего сзади автомобиля и т.п.

Для обеспечения безопасного вождения боковые зеркала заднего вида следует отрегулировать так, чтобы уменьшить непросматриваемые "слепые зоны".

### Зеркало с ручной регулировкой режима "день/ночь"



### Настройка

- ☞ Отрегулируйте зеркало так, чтобы обеспечить оптимальную видимость в дневном режиме обзора.

### Положение "день" / "ночь"

- ☞ Потяните за рычажок, чтобы перевести зеркало в антибликовый режим "ночь".
- ☞ Нажмите на рычажок, чтобы перевести зеркало в нормальный режим "день".



Зеркало заднего вида с автоматической регулировкой "день"/"ночь"



Датчик яркости определяет интенсивность света источника, расположенного позади автомобиля, и внутрисалонное зеркало заднего вида плавно переходит от дневного режима к ночному.

Зеркало обладает способностью затемняться при попадании на него прямых лучей света: это позволяет водителю избежать ослепления фарами идущего сзади автомобиля, лучами солнца и т.п.

Чтобы обеспечить оптимальную видимость при маневрировании автомобиля, поверхность зеркала автоматически освещается при включении передачи заднего хода.



На автомобилях с электрохромированными самозатемняющимися наружными зеркалами заднего вида система оснащена выключателем с контрольной лампой.

## Включение зеркала

☞ Включите зажигание и нажмите на выключатель зеркала 1.

При этом загорится контрольная лампа 2, и зеркало будет работать в автоматическом режиме.

## Выключение зеркала

☞ Нажмите на выключатель 1.

Контрольная лампа 2 погаснет, а зеркало будет работать только в самом светлом режиме.

## РЕГУЛИРОВКА ПОЛОЖЕНИЯ РУЛЕВОГО КОЛЕСА

Конструкция рулевой колонки, позволяющая регулировать положение рулевого колеса для обеспечения удобного положения за рулем в зависимости от телосложения водителя.



## Регулировка

- ☞ Прежде всего приведите водительское сиденье в удобное для вас положение.
- ☞ **На неподвижном автомобиле** поднимите рычаг блокировки А, чтобы освободить рулевое колесо.
- ☞ Установите рулевое колесо в удобное положение по высоте и глубине.
- ☞ Опустите рычаг блокировки для фиксации рулевого колеса в этом положении.

После блокировки при сильном нажатии на рулевое колесо вы можете услышать легкое постукивание.

В целях безопасности производите регулировку только на неподвижном автомобиле.

# ОТКРЫВАЮЩИЕСЯ ЭЛЕМЕНТЫ КУЗОВА

## КЛЮЧ С ДИСТАНЦИОННЫМ УПРАВЛЕНИЕМ

Такая система позволяет отпирать и запирать автомобиль, вставив ключ в замок, либо с некоторого расстояния. С помощью такого ключа можно определять местонахождение автомобиля, запускать двигатель, а также включать противоугонную защиту.

### Отпирание автомобиля



### Раскрытие ключа

- ☞ Нажмите на кнопку **A**, чтобы раскрыть ключ.

### Отпирание всех замков при помощи пульта дистанционного управления



- ☞ Нажмите на символ открытого замка, чтобы отпереть автомобиль.

### Отпирание всех замков при помощи ключа

- ☞ Поверните ключ влево в замке двери водителя, чтобы отпереть автомобиль.

Отпирание замков автоматически подтверждается быстрым миганием фонарей указателей поворотов в течение около двух секунд и загоранием плафонов в салоне автомобиля (если функция активирована).

Одновременно, в зависимости от комплектации автомобиля, разворачиваются в рабочее положение зеркала заднего вида.

### Выборочное отпирание замков при помощи ПДУ



- ☞ При первом нажатии на кнопку с символом открытого замка отпирается только замок двери водителя.
- ☞ При втором нажатии на символ открытого замка отпираются замки остальных дверей и двери багажного отделения.

Каждый раз отпирание замков автоматически подтверждается быстрым миганием фонарей указателей поворотов в течение примерно двух секунд и загоранием плафонов в салоне.

Одновременно, в зависимости от комплектации автомобиля, разворачиваются в рабочее положение зеркала заднего вида - только при первом повороте ключа.

Настройка выборочного отпирания замков осуществляется через меню настройки систем на многофункциональном дисплее.

В продажу автомобиль поступает с настройкой отпирания всех замков одновременно.

Невозможно выполнить выборочное разблокирование при помощи ключа.

### Дверь багажного отделения с электроприводом



- ☞ Нажмите на кнопку **B** для автоматического включения функции открывания двери багажного отделения.

## Запирание автомобиля

### Запирание при помощи ПДУ без суперблокировки



☞ Нажмите на кнопку с символом закрытого замка, чтобы запереть все замки автомобиля.

☞ Удержите нажатие более двух секунд на символ закрытого замка, чтобы закрыть окна и люк в крыше.

### Запирание при помощи ключа без суперблокировки

☞ Поверните ключ вправо в замке двери водителя, чтобы запереть все замки автомобиля.

Запирание замков автоматически подтверждается загоранием фонарей указателей поворотов примерно на две секунды и отключением плафонов в салоне автомобиля.

Одновременно, в зависимости от комплектации автомобиля, зеркала заднего вида складываются.

Если какая-либо дверь, заднее окно или дверь багажника закрыты неплотно, центральный замок не сработает.

При случайном отпирании запертого автомобиля его замки вновь заперутся автоматически через 30 секунд, если после отпирания замков ни одна дверь не будет открыта.

При остановке или заглушенном двигателе, блокировка автомобиля обозначается миганием индикатора на кнопке внутренней блокировки.

Функцию автоматического складывания и разворачивания наружных зеркал заднего вида при помощи пульта дистанционного управления можно отключить, попросив об этом специалистов сервисной сети CITROËN или специализированного техцентра.

### Запирание замков с суперблокировкой при помощи ПДУ



☞ Нажмите на кнопку с символом закрытого замка, чтобы запереть все замки автомобиля, либо удержите нажатие на него более двух секунд, чтобы закрыть окна и люк.

☞ До истечения пяти секунд нажмите еще раз на кнопку с символом закрытого замка, чтобы включить суперблокировку.

### Запирание замков с суперблокировкой при помощи ключа

☞ Поверните ключ вправо в замке двери водителя, чтобы запереть все замки автомобиля и удержите его в этом положении еще более двух секунд, чтобы автоматически закрыть стекла и люк.

☞ До истечения пяти секунд еще раз поверните ключ вправо, чтобы осуществить суперблокировку замков автомобиля.

Суперблокировка замков автоматически подтверждается загоранием фонарей указателей поворотов примерно на две секунды.

Одновременно, в зависимости от комплектации автомобиля, зеркала заднего вида складываются.

Суперблокировка не позволяет открывать двери ни из салона, ни снаружи.

При этом блокируется также и работа кнопки центрального замка.

На стоянке при заглушенном двигателе блокировка обозначается мигающим сигнализатором расположенной в салоне кнопки центрального замка.

Если одна из дверей или крышка багажника не закрыта, блокировка замков невозможна.

По этой причине запрещается оставлять кого-либо в салоне автомобиля, замки которого находятся в режиме суперблокировки.

## Складывание ключа



- ☞ Нажмите на кнопку **A** и сложите ключ.

## Поиск автомобиля на стоянке

- ☞ Нажмите на кнопку с изображением закрытого замка, чтобы быстро отыскать свой автомобиль на стоянке.

При этом загорится внутренняя подсветка, а фонари указателей поворотов будут мигать в течение нескольких секунд.

Автомобиль остается заблокированным.

## Освещение сопровождения



При нажатии на клавишу **B** производится включение функции освещения сопровождения (загораются габаритные огни, ближний свет, подсветка номерного знака).

При повторном нажатии, до того, как истекло время выключения фар, данную функцию можно отменить.

Продолжительность работы функции можно регулировать через меню "Освещение" "Основного меню" на экране панели приборов.

## Противоугонная защита

### Электронная блокировка запуска двигателя

В корпус ключа встроена интегральная микросхема с индивидуальным кодом. При включении зажигания он распознается противоугонной системой и запуск двигателя становится возможным.

Сразу после выключения зажигания система электронной блокировки запирает электронный блок управления двигателем, исключая его несанкционированный запуск.

### SERVICE

В случае неисправности системы загорится этот сигнализатор, зазвучит зуммер, а на дисплее появится сообщение.

При этом запуск двигателя окажется невозможным. Срочно обратитесь в сервисную сеть CITROËN.

Бережно храните бирку, приложенную к ключам, которые Вы получаете при покупке автомобиля.

## ЗАМОК ЗАЖИГАНИЯ



### 1. "S": Замок зажигания

Для разблокирования рулевого управления следует слегка повернуть рулевое колесо, одновременно без усилия поворачивать ключ в замке зажигания.

### 2. "M": Зажигание

В зависимости от версии вашего автомобиля, также должны включаться контрольные лампы сообщений красного и оранжевого цвета.

### 3. "D": Стартер

Отпустите ключ сразу после запуска двигателя.

В случае, если вам не удалось завести мотор с первого раза, выключите зажигание. Подождите 10 секунд и запустите двигатель заново.

## Блокиратор рулевого управления

1. "S": после извлечения ключа поверните рулевое колесо до блокировки рулевого управления. Ключ может быть извлечен только из положения S.

2. "M": Зажигание включено, рулевое управление разблокировано (повернув ключ в положение M, слегка поверните, при необходимости, рулевое колесо).

3. "D": положение для запуска двигателя. Никогда не производите запуск при работающем двигателе.

## ОСТАНОВКА

### Автомобили с турбокомпрессором

Перед тем как выключить двигатель, дайте ему поработать несколько секунд на холостом ходу, чтобы вернуть турбокомпрессор к работе в спокойном режиме.

Не нажимайте на педаль акселератора в момент выключения зажигания: это может вывести турбокомпрессор (-ы) из строя.

Не запускайте двигатель в плохо проветриваемом или замкнутом помещении.

Обязательно выполняйте движение автомобиля с работающим двигателем для обеспечения работы усилителя тормозов и рулевого управления.

Никогда не извлекайте ключ из замка зажигания до полной остановки автомобиля.

Не вешайте на кольцо с ключом тяжелый брелок, который может сместить ось в замке зажигания и привести к неполадкам в автомобильной системе.

## Сбои в работе

После отключения аккумуляторной батареи, замены элемента питания в пульте или в случае сбоев в его работе становится невозможным открыть, закрыть или локализовать автомобиль.

- ☞ На первых порах Вы можете пользоваться ключом для отпирания и запираания автомобиля.
- ☞ Далее необходимо провести инициализацию пульта дистанционного управления.

Если проблема не устранится, срочно обратитесь в сервисную сеть CITROËN или в специализированный техцентр.

## Инициализация

- ☞ Выключите зажигание.
- ☞ Поверните ключ в положение **2 (Зажигание)**.
- ☞ Сразу нажмите на кнопку с пиктограммой закрытого замка и задержите нажатие на нее вплоть до запираания замков.
- ☞ Выключите зажигание и извлеките ключ из замка зажигания.

Пульт дистанционного управления вновь готов к работе.

## Замена элемента питания



Артикул элемента питания: CR0523 / 3 вольта.  
Такой элемент питания можно приобрести в торгово-сервисной сети CITROËN или в специализированном техцентре.

## SERVICE

Об истощенном элементе питания Вас известят этот индикатор, сигнал зуммера и сообщение на многофункциональном дисплее.

- ☞ Раскройте корпус пульта, вставив монету в паз.
- ☞ Выньте старую батарейку из гнезда.
- ☞ Вставьте новый элемент питания в гнездо с соблюдением прежней полярности.
- ☞ Закройте корпус пульта.
- ☞ Проведите инициализацию пульта.

## Если ключи потеряны

Обратитесь в сервисную сеть CITROËN, захватив с собой технический паспорт автомобиля, документ, удостоверяющий Вашу личность и, по возможности, бирку с кодом ключей.

Сотрудник сети CITROËN сможет отыскать код ключа и транспондера и закажет для Вас новый.

## Пульт дистанционного управления

Пульт дистанционного управления представляет собой весьма восприимчивый высокочастотный передатчик, поэтому следует избегать случайных нажатий на кнопки пульта, когда он находится в Вашем кармане - это может привести к произвольному отпиранию замков, которого Вы можете не заметить.

Запрещается бесцельно "теребить" кнопки пульта дистанционного управления, находясь вдали от автомобиля. Это может сбить все настройки пульта и его придется вновь инициализировать.

Пока ключ с пультом находится в замке зажигания, пульт не работает, даже при выключенном зажигании (не считая режима инициализации).

## Запирание замков

Включенная при вождении блокировка дверных замков может осложнить спасателям доступ в автомобиль в случае необходимости.

Но в случае сильного столкновения в ДТП, повлекшего срабатывание подушек безопасности, блокировка дверей автоматически отключается.

По соображениям безопасности (если в автомобиле остаются дети), вынимайте ключ из замка зажигания, даже если Вы отлучаетесь на короткое время.

## Противоугонная защита

Запрещается вносить какие-либо изменения в электронную противоугонную систему автомобиля, так как это может вывести ее из строя.

## При покупке подержанного автомобиля

Проверьте синхронизацию всех имеющихся у вас ключей к автомобилю в сервисной сети CITROËN чтобы убедиться, Ваши ключи - единственные, с которыми можно войти в автомобиль и запустить его двигатель.



Не выбрасывайте отслужившие элементы питания ключа-пульта, так как в них содержатся вещества, загрязняющие окружающую среду.

Их следует сдавать на специализированные пункты сбора таких отходов.

## ОХРАННАЯ СИГНАЛИЗАЦИЯ\*

Система охранной сигнализации срабатывает при попытке хищения или взлома. Она контролирует периметр и пространство салона автомобиля.

### - контроль периметра кузова

Система срабатывает при открывании автомобиля.

При попытке несанкционированного открывания двери, багажника или капота включается сирена.

### - контроль пространства салона

Система срабатывает в случае нарушения объемного пространства в салоне.

В случае разбивания стекла, проникания в салон или при каких-либо перемещениях по нему включается сирена.

### - Датчик положения кузова

Система контролирует все изменения положения кузова.

Охранная сигнализация срабатывает в случае поднятия, перемещения или удара автомобиля.



### Самозащита системы

Система наделена функцией самозащиты от попыток вывести ее компоненты из строя.

Сигнализация срабатывает при любой попытке отключить или вывести из строя аккумуляторную батарею, повредить блок управления или проводку сирены.

Все работы с системой охранной сигнализации следует осуществлять в сервисной сети CITROËN или обратиться в специализированный техцентр.

## Постановка автомобиля на полную охрану



### Активирование системы

- ☞ Выключите зажигание и выйдите из автомобиля.
- ☞ Нажмите на кнопку запираения замков на пульте дистанционного управления.

Система становится активной; при этом контрольная лампа кнопки будет ежесекундно мигать.

Контроль периметра салона активируется спустя 5 секунд после нажатия на кнопку запираения замков на пульте, а контроль пространства и положения кузова - через 45 секунд.

Если какой-либо из открывающихся элементов кузова (дверь, багажник и т.п.) неплотно закрыт, запираения замков не происходит, но контроль периметра станет активным спустя 45 секунд одновременно с контролем пространства и положения кузова.

\* В зависимости от страны поставки автомобиля.

## Выключение системы

- ☞ Нажмите на кнопку отпирания замков на пульте дистанционного управления.

При этом охранная система отключается, а лампа кнопки гаснет.

## Включение только функции контроля периметра автомобиля

Чтобы сигнализация случайно не сработала, необходимо отключить контроль объема салона и положения кузова, если:

- в автомобиле оставлено животное,
- автомобиль оставлен с приоткрытым окном,
- автомобиль отправляется на мойку,
- на автомобиле меняется колесо,
- автомобиль берется на буксир,
- автомобиль перевозит катер.

## Отключение контроля пространства салона и положения кузова

- ☞ Выключите зажигание.
- ☞ Не позднее, чем до истечения 10 секунд, нажмите на кнопку, при этом контрольная лампа должна загореться и гореть постоянно.
- ☞ Выйдите из автомобиля.
- ☞ Немедленно нажмите на кнопку запираения замков на пульте дистанционного управления.

Активной остается только функция контроля периметра автомобиля, при этом лампа кнопки ежесекундно мигает.

Эту процедуру следует проделывать, выключив зажигание, каждый раз, когда Вам нужно отключить контроль пространства салона и положения кузова.



## Включение контроля пространства салона и положения кузова

- ☞ Нажмите на кнопку отпирания замков на пульте дистанционного управления, чтобы отключить контроль периметра кузова.
- ☞ Нажмите на кнопку запираения замков на пульте дистанционного управления, чтобы активировать всю систему охраны.

При этом лампа кнопки вновь будет каждые секунду мигать.

## Срабатывание системы

При срабатывании охранной сигнализации раздается звук сирены, а указатели поворотов мигают в течение 30 секунд. Система остается активной вплоть до одиннадцатого срабатывания подряд.

Если при отпирании автомобиля пультом ДУ контрольная лампа кнопки мигает с ускоренной частотой, значит охранная сигнализация сработала в Ваше отсутствие. При включении зажигания мигание мгновенно прекратится.

## Если пульт дистанционного управления неисправен

Чтобы снять автомобиль с охранной сигнализации:

- ☞ отпирите автомобиль поворотом ключа в дверном замке со стороны водителя,
- ☞ откройте дверь, при этом зазвучит сирена,
- ☞ включите зажигание - при этом сирена отключится, а контрольная лампа кнопки погаснет.

## Блокировка автомобиля без постановки на охранную сигнализацию

- ☞ Поворотом ключа в двери водителя закройте автомобиль с блокировкой или суперблокировкой замков.

## Контроль исправности

Если, при включении зажигания, контрольная лампа кнопки постоянно горит и не гаснет, значит система неисправна.

Обратитесь в сервисную сеть CITROËN или в специализированный техцентр.

## Автоматическое активирование\*

Система активируется автоматически по истечении двух минут после запираения последней двери или багажника.

- ☞ Во избежание случайного срабатывания системы, перед посадкой в автомобиль нажмите на кнопку отпирания замков на пульте дистанционного управления.

\* В зависимости от страны поставки автомобиля.

## СТЕКЛОПОДЪЕМНИКИ



1. Выключатель стеклоподъемника двери водителя.
2. Выключатель стеклоподъемника правой передней двери.
3. Выключатель стеклоподъемника правой задней двери.
4. Выключатель стеклоподъемника левой задней двери.
5. Кнопка блокировки выключателей стеклоподъемников задних дверей.

## Импульсные электростеклоподъемники

Стеклоподъемник может работать в двух режимах:

### - ручной режим работы

- ☞ Нажмите неполностью на клавишу или потяните ее, не преодолевая точку упора. Стекло остановится, как только Вы отпустите клавишу.

### - автоматический режим работы:

- ☞ Нажмите полностью вверх или вниз на клавишу, преодолев упор: стекло полностью открывается или закрывается при отпущенной клавише.
- ☞ Повторное нажатие на клавишу останавливает стекло.

Спустя около 45 секунд после выключения зажигания или с момента блокирования замков после открывания любой двери все стеклоподъемники отключаются.

Если стеклоподъемник пассажира не срабатывает при включении с панели управления на двери водителя, воспользуйтесь выключателем на двери пассажира и - наоборот.

## Автоматическая защита от заземления стеклом передней двери

Если во время подъема стекло двери наталкивается на препятствие, оно останавливается и частично опускается.

Если стекло не поднимается (например, из-за обледенения), то, сразу после обратного хода:

- ☞ нажмите и удерживайте клавишу выключателя до тех пор, пока стекло полностью не опустится,
- ☞ затем вновь потяните ее до полного закрытия окна,
- ☞ после закрытия не отпускайте клавишу еще примерно в течение одной секунды.

**Во время выполнения этих операций функция автоматической защиты от заземления стеклом не работает.**

## Инициализация стеклоподъемников

Если автоматическое закрывание окон не срабатывает, стеклоподъемники необходимо инициализировать:

- ☞ потяните за клавишу выключателя до полной остановки стекла,
- ☞ отпустите ее и вновь потяните до полного закрытия окна,
- ☞ после закрытия окна задержите ее еще на секунду,
- ☞ нажмите на клавишу так, чтобы стекло автоматически опустилось до конца,
- ☞ как только стекло опустится в крайнее нижнее положение, еще раз нажмите на клавишу примерно на одну секунду.

**Во время выполнения этих операций функция автоматической защиты от защемления стеклом не работает.**

## Блокировка выключателей стеклоподъемников задних дверей



- ☞ Для обеспечения безопасности Ваших детей нажмите на кнопку 5, чтобы отключить выключатели задних стеклоподъемников при любом положении стекол.

Если контрольная лампа горит, значит задние стеклоподъемники отключены.

Если контрольная лампа не горит, значит задние стеклоподъемники находятся в активном состоянии.

Эта контрольная лампа временно загорается на панели приборов в момент блокировки и при каждом новом запуске двигателя.

Этой же кнопкой отключаются приводы замков задних дверей (см. гл. "Безопасная перевозка детей - Электрическая блокировка дверей").

Любое иное состояние контрольной лампы свидетельствует о неисправности системы электрической блокировки дверей.

Для проверки системы обратитесь в сервисную сеть CITROËN или в специализированный техцентр.

Не оставляйте ключ в замке зажигания, даже если Вы отлучаетесь на короткое время.

В случае защемления поднимающимся стеклом немедленно включите обратный ход, нажав на соответствующую клавишу.

Если водитель включает стеклоподъемники со стороны пассажиров, ему следует проследить за тем, чтобы в этот момент никто не препятствовал свободному движению стекла вверх.

Водитель обязан следить за тем, чтобы пассажиры правильно пользовались стеклоподъемниками.

Не выпускайте из внимания детей во время работы стеклоподъемников.

# ОТКРЫВАЮЩИЕСЯ ЭЛЕМЕНТЫ КУЗОВА

## ДВЕРИ

### Открытие

#### Из салона



- ☞ После блокировки автомобиля при помощи пульта дистанционного управления или ключа, потяните за дверную ручку.

Если у Вас активировано выборочное отпирание замков, то при первом нажатии на кнопку отпирания на ключе-пульте отпирается только дверь водителя.

#### Из салона



- ☞ Потяните за внутреннюю ручку любой двери, чтобы открыть ее; при этом отпираются замки всех дверей.

При активировании функции выборочного отпирания:

- дверь водителя отпирается отдельно от остальных.
- остальные двери и дверь багажного отделения отпираются отдельно.

Внутрисалонные дверные ручки полностью блокируются и не работают в случае активирования системы суперблокировки замков.

## Кнопка центрального замка

Эта система предназначена для запираения и отпирания замков дверей и багажника нажатием на расположенную в салоне кнопку центрального замка.



### Запирание замков

- ☞ Нажмите на кнопку **A**, чтобы запелереть автомобиль.

При этом загорится красный светодиод кнопки. Он будет гореть непрерывно до того момента, пока все двери не будут заблокированы при остановке или отключении двигателя.

Если какая-либо дверь не закрыта, внутрисалонный выключатель центрального замка работать не будет.

# ОТКРЫВАЮЩИЕСЯ ЭЛЕМЕНТЫ КУЗОВА

## Отпирание замков

☞ Нажмите еще раз на кнопку **A**, чтобы отпереть автомобиль.

При этом красный светодиод кнопки погаснет.

Если автомобиль был заперт снаружи (с блокировкой или без блокировки замков), красный светодиод будет мигать, а кнопка **A** работать не будет.

☞ В таких случаях для отпирания замков следует воспользоваться пультом дистанционного управления или ключом.

## Центральный автоматический замок

Эта система предназначена для автоматического запираения или отпирания замков дверей и дверцы багажника на автомобиле, находящемся в движении.

Данную функцию Вы можете как активировать, так и отключать.



## Запирание замков

По достижении автомобилем скорости выше 10 км/ч замки дверей и дверцы багажника запираются автоматически.

Если какая-либо дверь не закрыта, автоматическое запираение центрального замка не срабатывает.

Если дверца багажника открыта, автоматическое запираение замков дверей остается активным.

## Отпирание замков

☞ При движении со скоростью выше 10 км/ч нажмите на кнопку **A**, чтобы на мгновение отпереть замки дверей и дверцы багажника.

## Активирование функции

☞ Нажмите и удерживайте более двух секунд кнопку **A**.

На многофункциональном дисплее появится подтверждение в сопровождении звукового сигнала.

## Отключение функции

☞ Еще раз нажмите и удерживайте более двух секунд кнопку **A**.

На многофункциональном дисплее появится подтверждение в сопровождении звукового сигнала.

## Аварийное отпирание замков

Система механического запираения и отпирания дверных замков на случай выхода из строя центрального замка или аккумуляторной батареи.

## Запирание двери водителя

☞ Вставьте ключ в замок двери и поверните его назад.

Такой же порядок действий используется и для пассажирских дверей.

## Отпирание двери водителя

☞ Вставьте ключ в замок двери и поверните его вперед.

## Блокировка замков передней правой и задних дверей



- ☞ Откройте двери.
- ☞ Убедитесь, что на задних дверях отключен замок детской безопасности (см. гл. "Безопасная перевозка детей").
- ☞ Открепите при помощи ключа черную накладку, расположенную на торце двери.
- ☞ Вставьте ключ в отверстие и, не поворачивая его, переведите затвор в сторону внутренней панели двери.
- ☞ Извлеките ключ и установите на место черную накладку.
- ☞ Закройте двери и, находясь снаружи, убедитесь, что автомобиль надежно заперт.

## Отпирание передней правой и задних дверей

- ☞ Потяните за внутреннюю дверную ручку привода замка.

## БАГАЖНОЕ ОТДЕЛЕНИЕ (ХЭТЧБЕК)

### Открытие



- ☞ Нажмите на верхнюю часть планки багажника 1 и поднимите крышку багажника.

### Блокировка/Разблокирование

Данная операция производится на оставленном автомобиле при помощи:

- Пульт дистанционного управления.
- Ключа в замке двери.
- Салонной клавиши центральной блокировки/разблокировки.

Дверь багажного отделения блокируется автоматически при начале движения на скорости больше 10 км/ч, даже если функция автоматической центральной блокировки выключена. Он разблокируется при открывании одной из дверей автомобиля или при нажатии на клавишу центрального замка (скорость меньше 10 км/ч).

## Экстренное открытие багажника из салона

Система, позволяющая разблокировать замок двери багажного отделения механическим способом в случае выхода из строя аккумуляторной батареи, либо центрального замка автомобиля.



### Разблокирование замка

- ☞ Сложите заднее сиденье, чтобы получить доступ к замку изнутри багажного отсека.
- ☞ Вставьте небольшую отвертку в отверстие А замка, чтобы открыть багажник.
- ☞ Сдвиньте влево белый рычажок, расположенный внутри замка, чтобы открыть дверь багажного отделения.

# ОТКРЫВАЮЩИЕСЯ ЭЛЕМЕНТЫ КУЗОВА

## БАГАЖНОЕ ОТДЕЛЕНИЕ (УНИВЕРСАЛ)

### Открытие вручную



- ☞ Нажмите на верхнюю часть рычага **A** и поднимите дверь багажного отделения.

### Открытие с помощью электропривода



- ☞ Нажмите на верхнюю часть рычага **A** или на кнопку **B** пульта дистанционного управления.

Не помогайте руками закрыванию двери багажника, если вы нажали на рычаг **A**.

### Закрывание двери багажного отделения вручную

- ☞ Опустите дверь багажного отделения, используя для этого специальную рукоятку **C**, расположенную на внутренней стороне.

### Закрывание двери с помощью электропривода

- ☞ Нажмите на кнопку **D**, чтобы закрыть дверь багажного отделения.

Не препятствуйте закрыванию двери багажника, любое препятствие при закрытии может вызвать остановку или повторное открытие двери на несколько сантиметров.

### Блокировка/Разблокирование

Может быть выполнена только после полной остановки автомобиля следующими способами:

- С помощью пульта дистанционного управления.
- С помощью ключа и замка двери.
- С помощью внутренней кнопки центрального замка.

Дверь багажника блокируется автоматически как только автомобиль достигает скорости 10 км/час, даже если функция автоматической блокировки центрального замка отключена. Она разблокируется при открывании одной из дверей или при нажатии на кнопку центрального разблокирования. (скорость меньше 10 км/час).

### Закрывание двери багажного отделения вручную

Во время автоматического открытия или закрытия двери багажника, вы можете в любой момент прервать этот процесс, нажав на кнопку **D**, на рычаг **A** или на кнопку **B**.

Затем вы можете продолжить закрытие или открытие с помощью электропривода или вручную, переместив крышку в обратном направлении для ее разблокирования.

### Запоминание положения промежуточного открытия

Возможно запомнить угол открытия двери багажника:

- ☞ Приведите дверь багажника в желаемое положение вручную или автоматически.
- ☞ Нажмите и удерживайте кнопку **D**. Включение функции будет определено коротким звуковым сигналом.
- ☞ Отпустите кнопку **D**.

## Отмена запоминания

Если дверь багажника находится в промежуточном положении, вы можете отменить функцию запоминания данных:

- ☞ Нажмите и удерживайте кнопку **D**. Включение функции будет определено коротким звуковым сигналом.
- ☞ Отпустите кнопку **D**. Дверь багажного отделения вернется в максимально открытое положение для последующего маневра.

## Защита электродвигателя двери багажного отделения

Во время маневров открытия и закрытия двери багажника, возможен перегрев электродвигателя, вследствие чего невозможно продолжить маневрирование с дверью багажника.

Дождитесь охлаждения двигателя, не осуществляя каких-либо маневров в течение десяти минут.

Между тем, закрытие в аварийном режиме остается возможным.

Для обеспечения безопасности убедитесь, что рядом с дверцей багажного отделения во время ее открытия и закрытия никого нет.

Если дверь багажного отделения находится под весом (снег, багажник для велосипеда, и т.д.), она может закрыться под весом груза. Придержите дверь багажника или снимите багажник для велосипеда или очистите ее от снега.

Во время автоматической мойки вашего автомобиля не забудьте полностью заблокировать дверь багажного отделения во избежание риска ее произвольного открытия.

## ЛЮК В ПАНОРАМНОЙ КРЫШЕ (ХЭТЧБЕК)

### Принцип работы



### Люк закрыт

- Нажатие на первую засечку на **В**: приоткрывание.
- Нажатие на вторую засечку на **В**: полное автоматическое приоткрывание.
- Нажатие на первую засечку на **А**: открывание.
- Нажатие на вторую засечку на **А**: полное автоматическое открывание.

### Открытый люк

- Нажатие на первую засечку на **В**: закрывание.
- Нажатие на вторую засечку на **В**: полное автоматическое закрывание.

### Люк приоткрыт

- Нажатие на первую засечку на **А**: закрывание.
- Нажатие на вторую засечку на **А**: полное автоматическое закрывание.



Люк вашего автомобиля оборудован механической шторкой от солнца.

### Устройство защиты при встрече с препятствием

Устройство против защемления останавливает закрывание люка. Если на пути движения появляется препятствие, люк начинает двигаться в обратном направлении.

### Повторная инициализация

После отключения аккумуляторной батареи или в случае возникновения неисправностей в работе люка, следует провести повторную инициализацию функции устройства защиты при встрече с препятствием.

- ☞ нажмите на клавишу **В**, чтобы полностью открыть люк,
- ☞ удерживайте нажатой клавишу **В** в течение как минимум 1 секунды.

**Во время проведения данной операции функция защиты при встрече с препятствием не работает.**

Покидая автомобиль даже на короткое время, не забывайте вынуть ключ из замка зажигания.

В случае защемления люком предметов или частей тела при его открывании или закрывании, следует изменить направление движения люка в обратную сторону.

Для этого установите переключатель в положение, соответствующее обратному движению.

При управлении водителем сдвижным люком в крыше, он должен убедиться в том, что пассажиры не мешают люку нормально закрываться или открываться.

Водитель должен убедиться в том, что пассажиры умеют правильно пользоваться сдвижным люком в крыше.

При управлении сдвижным люком внимательно следите за находящимися в салоне автомобиля детьми.

Запрещено устанавливать люк в качестве аксессуара.

## ПАНОРАМНАЯ КРЫША (УНИВЕРСАЛ)



Представляет собой тонированную стеклянную панорамную поверхность **1** для более удобного обзора дороги из салона и большей освещенности салона.

Крыша снабжена электрической шторкой **2** для повышения теплового и акустического комфорта в салоне.

## ЭЛЕКТРИЧЕСКАЯ ШТОРКА



### Секвентальное открытие

☞ Нажмите на кнопку **A**.

**Первое нажатие** на кнопку позволяет открывать шторку створка за створкой.

**Второе нажатие** на кнопку открывает шторку полностью.

Шторка останавливается в самом близком из заданных положений (11 позиций) после освобождения кнопки.

### Закрывание

☞ Нажмите на кнопку **B**.

**Первое нажатие** на кнопку позволяет закрывать шторку створка за створкой.

**Второе нажатие** на кнопку закрывает шторку полностью.

Шторка останавливается в самом близком из заданных положений (11 позиций) после освобождения кнопки.

### Защита от заземления

Если при открытии или закрытии шторка встречает на своем пути какое-либо препятствие, она останавливается и частично открывается.

Вы должны повторно инициализировать шторку максимум через пять секунд после ее остановки:

☞ нажмите на кнопку **B** и удерживайте ее до полного закрытия шторки (шторка закрывается с остановками через несколько сантиметров).

После повторного подключения аккумуляторной батареи, в случае неисправности во время движения шторки или вскоре после ее остановки вы должны повторно инициализировать защиту от заземления:

- ☞ использовать второе положение кнопки **B** (полное открытие),
- ☞ дождаться полного открытия шторки,
- ☞ нажать на кнопку **A** и удерживать ее не менее трех секунд.

В случае произвольного открытия шторки при закрытии и непосредственно после остановки шторки следует:

- ☞ нажать на кнопку **B** и удерживать ее до полного закрытия шторки.

**Во время этих действий функция защиты от заземления не работает.**

В случае заземления во время движения шторки, вы должны изменить направление движения шторки. Для этого используйте соответствующие кнопки.

Во время движения шторки водитель должен убедиться в том, что пассажиры не мешают ее работе.

Водитель должен убедиться, что пассажиры умеют правильно пользоваться шторкой.

При пользовании шторкой не упускайте из виду детей, находящихся в салоне автомобиля.

# ОТКРЫВАЮЩИЕСЯ ЭЛЕМЕНТЫ КУЗОВА

## ТОПЛИВО

Вместимость бака: около 71 л\*.

### Минимальный уровень топлива

IV



- Когда уровень топлива в баке становится минимальным, загорается этот сигнализатор, звучит зуммер, и на многофункциональном дисплее появляется сообщение. При его первом загорании у вас остается еще около 5 литров топлива.

Срочно заправьтесь, чтобы избежать аварийной остановки.

### Люк горловины топливного бака



- ☞ Чтобы открыть, нажмите на верхнюю часть слева и потяните за край.

## Заправка топливом



- ☞ поверните ключ на четверть оборота, чтобы открыть или закрыть крышку горловины,
- ☞ на время заправки уберите крышку в отведенное для нее место **A**,
- ☞ заправьте полный бак, но **не продолжайте попытки долить топливо после третьего отключения заправочного пистолета**; это может привести к сбоям в работе некоторых систем.

**Заправку автомобиля топливом следует производить только при выключенном двигателе.**

**Для бензиновых двигателей с каталитическим нейтрализатором следует использовать только неэтилированный бензин.**

Чтобы датчик уровня топлива вновь начал давать показания, необходимо залить в бак более 5 литров.

Более узкое отверстие заправочной горловины бака позволяет заливать только неэтилированный бензин.

При открывании крышки горловины бака слышится шум всасываемого воздуха. Это нормальное явление, связанное с тем, что топливная система герметична и находится под разрежением.



Запрещается заправлять автомобиль с системой "Стоп-Старт", если его двигатель находится в режиме СТОП; обязательно выключите зажигание ключом.

\* 55 л на автомобилях для Словакии.

## ОГРАНИЧИТЕЛЬ ГОРЛОВИНЫ ТОПЛИВНОГО БАКА (НА ДИЗЕЛЬНЫХ МОДИФИКАЦИЯХ)\*

На автомобилях с дизельным двигателем горловина топливного бака снабжена устройством, мешающим залить в него бензин. Это позволяет избежать случайной заправки бака ненадлежащим топливом и, как следствие, - выхода двигателя из строя.

Расположенный на входе в бак ограничитель срабатывает при снятии крышки с горловины.



### Принцип действия ограничителя

При попытке залить бензин в бак для дизельного топлива, пистолет упрется в ограничитель. Вход в горловину блокируется и заправка бензином становится невозможной.

**В таком случае не пытайтесь вставить пистолет силой: воспользуйтесь пистолетом для дизельного топлива.**

При этом сохраняется возможность заправки топливного бака из канистры.

Чтобы топливо вытекало свободно, поднесите патрубок канистры поближе к ограничителю, не касаясь его заслонки, и медленной струей выливайте топливо в бак.

## Качественные характеристики топлива для бензиновых двигателей

Бензиновые двигатели вполне могут работать на смесях бензина с биодобавками типа E10 (содержащих 10 % этанола), отвечающих требованиям европейских стандартов EN 228 и EN 15376.

Топливные смеси типа E85 (с содержанием 85 % этанола) предназначены только для тех автомобилей, которые рассчитаны на работу с этим видом топлива (двигатели "BioFlex"). При этом качество этанола должно соответствовать европейскому стандарту EN 15293.

Лишь в Бразилию поставляются автомобили, созданные специально для работы на топливе, содержащем до 100 % этанола (тип E100).

Автомобили, реализуемые на российском рынке, допускаются заправлять неэтилированным бензином марки RON 92 (AI 92).

## Качественные характеристики топлива для дизельных двигателей

Дизельные двигатели вполне могут работать на биотопливе, отвечающем требованиям современных и перспективных европейских стандартов (смесь дизельного топлива, соответствующего стандарту EN 590 с биотопливом, отвечающим стандарту EN 14214), реализуемом через сеть автозаправочных станций (с допустимым содержанием диметилэфира 0... 7 %).

Некоторые дизельные двигатели могут работать на биотопливе B30, но лишь при условии строгого соблюдения особо оговоренных правил технического обслуживания. Обратитесь в сервисную сеть CITROËN или в специализированный техцентр.

Категорически запрещается заправлять автомобиль какими-либо иными видами топлива или биодобавок (хоть чистыми, хоть разбавленными маслами растительного либо животного происхождения, бытовыми сортами топлива и т.п.) - это может привести к выходу из строя двигателя и его системы питания.

### Зарубежные поездки

За рубежом заправочные пистолеты для дизельного топлива могут быть иными, поэтому заправка может оказаться невозможной из-за ограничителя на входе в горловину Вашего бака.

Перед поездкой за рубеж, узнайте в сервисной сети CITROËN, совместима ли заправочная система Вашего автомобиля с заправочными автоматами в стране, в которую Вы направляетесь.

\* В зависимости от страны поставки автомобиля.

## ПЕРЕКЛЮЧАТЕЛЬ ВНЕШНИХ СВЕТОВЫХ ПРИБОРОВ

Комбинированное устройство, служащее для управления системами освещения и световой сигнализации автомобиля.

### Основные световые приборы

Автомобиль оборудован передними и задними световыми приборами, позволяющими водителю адаптироваться к условиям освещенности дороги в зависимости от погодных условий:

- задний противотуманный фонарь - чтобы Ваш автомобиль был замечен,
- фары ближнего света - для освещения дороги, не ослепляя остальных водителей,
- фары дальнего света - для улучшения видимости и обзора дороги, если она свободна от других участников движения.

### Дополнительные световые приборы

Остальные световые приборы используются для обеспечения видимости и светосигнализации в существующих условиях движения:

- задний противотуманный фонарь - чтобы Ваш автомобиль был замечен издали сзади,
- передние противотуманные фары - чтобы улучшить видимость и обзор дороги спереди,
- фары с направленным светораспределением (адаптивные) - для лучшего освещения дороги в поворотах,
- дневные ходовые огни - чтобы Ваш автомобиль был заметнее для других участников дорожного движения в светлое время суток.

## Настраиваемые системы

Вы можете настроить следующие системы и функции:

- дневные ходовые огни,
- автоматическое включение световых приборов,
- направленное светораспределение адаптивных фар,
- задержку выключения сопровождающего освещения.

В определенных погодно-климатических условиях (например, при низкой температуре, высокой влажности и т.д.) на внутренней поверхности стекол фар и задних фонарей на короткое время может оседать конденсат - это обычное явление; он исчезает в течение нескольких минут после включения фар.

## Ручные переключатели

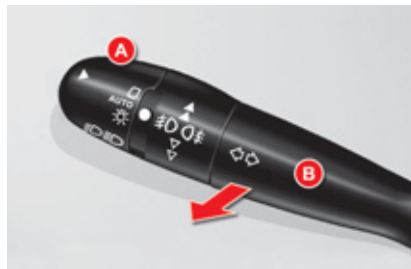

Управление включением световых приборов осуществляется самим водителем при помощи кольцевого переключателя **A** и ручки **B**.

**A.** Кольцевой переключатель основных световых приборов: вращая кольцо, установите соответствующий символ напротив метки.



Фары и фонари выключены.



Световые приборы работают в автоматическом режиме.



Включены стояночные огни.



Включены фары ближнего и дальнего света.

**B.** Ручка переключателя света фар: потяните ее на себя, чтобы переключить ближний и дальний свет.

В режиме выключенных световых приборов и включенных стояночных огней водитель может включить фары дальнего света, потянув рычаг переключателя на себя ("подать сигнал фарами") - они будут гореть, пока переключатель не будет отпущен.

## Контрольные лампы и сигнализаторы

Работа включенных световых приборов подтверждается загоранием соответствующей контрольной лампы на приборной панели.

**С.** Кольцевой переключатель противотуманных световых приборов.

Они загораются вместе с габаритными огнями, фарами ближнего и дальнего света.

**На моделях только с задними противотуманными фонарями**

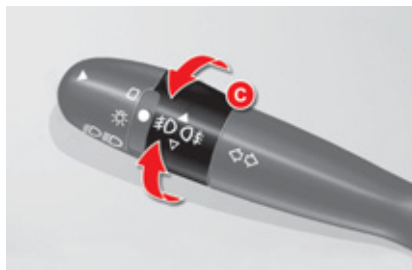

- 1-й импульс от себя: включаются задние противотуманные фонари.
- 1-й импульс к себе: выключаются задние противотуманные фонари.

**Модель с передними и задними противотуманными фарами и фонарями**

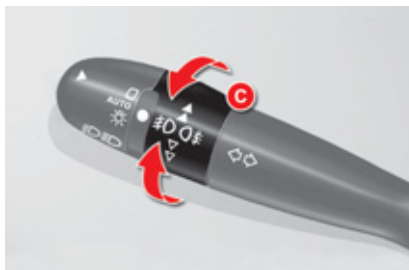

- 1-й импульс от себя: включение передних противотуманных фар.
- 2-й импульс от себя: включение задних противотуманных фонарей.
- 1-й импульс к себе: выключение задних противотуманных фонарей.
- 2-й импульс к себе: выключение передних противотуманных фар.

В ясную или дождливую погоду, как днем, так и ночью, пользование передними противотуманными фарами и задним противотуманным фонарем запрещено. При таких погодных условиях они могут оказывать ослепляющее действие на других участников дорожного движения. Они должны использоваться только во время тумана или снегопада.

В данных климатических условиях включайте вручную противотуманные фонари и фары ближнего света, т.к. датчик освещенности может определять световое освещение как достаточное.

Не забывайте выключать противотуманные фары и задний противотуманный фонарь, как только их необходимость отпадет.

## **Сигнализатор невыключенного освещения**

Если водитель не выключил световые приборы, его известит об этом звуковой сигнал, как только он выключит зажигание и откроет свою дверь.

С выключением световых приборов звучание сигнала прекратится.

Если, после выключения зажигания, фары ближнего света оставить невыключенными, они погаснут сами по истечении тридцати минут, во избежание разряда аккумуляторной батареи.



## Дневные ходовые огни

Горящие спереди дневные ходовые огни делают автомобиль заметнее в светлое время суток.

Они включаются автоматически и горят постоянно при работающем двигателе, если:

- Эта функция активирована в "Главном меню" на дисплее панели приборов.\*
- Выключатель световых приборов находится в положении **0** или **AUTO**.
- Все фары выключены.

Вы можете отключить\* функцию через "Главное меню" на дисплее панели приборов.

## Включение сопровождающего освещения вручную

Задержка выключения световых приборов служит для поддержания фар ближнего света во включенном состоянии в течение некоторого времени после выключения зажигания с тем, чтобы осветить водителю путь при выходе из автомобиля в условиях слабой освещенности.



### Включение функции

- ☞ Выключите зажигание и подайте краткий "проблесковый сигнал" дальним светом фар при помощи выключателя световых приборов.
- ☞ Повторный "проблеск" останавливает действие функции.

### Выключение функции

По истечении заданного вручную промежутка времени функция отключается автоматически.

## Автоматическое включение

Габаритные фонари и ближний свет фар включаются автоматически в случае слабого наружного освещения или в некоторых случаях при включенном стеклоочистителе.

Они выключаются, как только наружное освещение приходит в норму, или стеклоочиститель выключен.

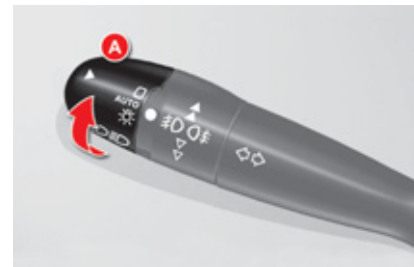

### Включение

- ☞ Поверните кольцевой выключатель **A** в положение "AUTO". Автоматическое включение подтверждается сообщением на дисплее панели приборов.

### Выключение

- ☞ Поверните кольцевой выключатель **A** в любое положение, кроме "AUTO". Автоматическое выключение подтверждается сообщением на дисплее панели приборов.

\* В зависимости от страны, в которую поставляется автомобиль.

## Объединение с функцией автоматической задержки выключения фар

Объединение функции "световая дорожка" с системой автоматического включения фар обеспечивает ей дополнительные возможности:

- установку длительности освещения "световой дорожки" на 15, 30 или 60 секунд путем настройки параметров на дисплее панели приборов,
- автоматическое включение "световой дорожки", если система автоматического включения приборов освещения активирована.

## Нарушения в работе

В случае неисправности датчика освещенности включаются фары, на дисплее панели приборов появляется сообщение, сопровождаемое сигналом зуммера.

Обратитесь в сервисную сеть CITROËN или в специализированный техцентр.

В туманную погоду или в метель датчик наружного освещения может определить уровень освещенности как достаточный. Это значит, что автоматическое включение приборов освещения и световой сигнализации может не сработать.

Не закрывайте датчик освещенности, расположенный вместе с датчиком дождя в центре ветрового стекла за зеркалом заднего вида, иначе он не сможет выполнять возложенные на него функции.

## РУЧНАЯ КОРРЕКТИРОВКА ПОЛОЖЕНИЯ ФАР



Чтобы не ослеплять других участников дорожного движения, на автомобилях с галогенными лампами рекомендуется отрегулировать угол наклона световых пучков фар в зависимости от загрузки автомобиля.

0. 1 или 2 человека на передних сиденьях.
- 3 человека.
1. 5 человек.
- Промежуточная регулировка.
2. 5 человек + максимально разрешенный груз.
- Промежуточная регулировка.
3. Водитель + максимально разрешенный груз.

Начальное положение регулятора "0".

## АВТОМАТИЧЕСКАЯ КОРРЕКТИРОВКА АДАПТИВНЫХ ФАР



Чтобы не ослеплять других участников дорожного движения, автоматический регулятор корректирует на остановленном автомобиле угол наклона световых пучков ксеноновых фар в зависимости от загрузки автомобиля.

## SERVICE

В случае выхода регулятора из строя, на приборной панели загорится этот индикатор в сопровождении зуммера и сообщения на дисплее панели приборов.

При этом регулятор автоматически переведет фары в фиксированное нижнее положение.

Не прикасайтесь к ксеноновым лампам. Обратитесь в сервисную сеть CITROËN или в специализированный техцентр.



## АДАПТИВНЫЕ ФАРЫ

### Огни подсветки поворота

При движении на ближнем или дальнем свете эта система увеличивает угол освещения виража, если скорость автомобиля не превышает 40 км/ч.

Такая подсветка виражей особенно эффективна при движении на малых и средних скоростях (в городских условиях, на извилистых дорогах, на перекрестках, при заездах на парковку и т.п.).

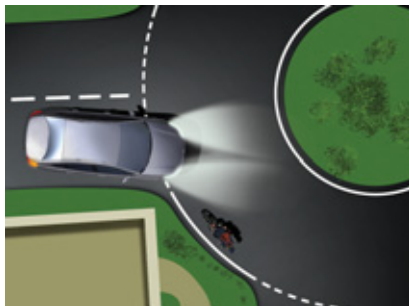

Без подсветки поворота

### Работа системы

Система срабатывает:

- при включении указателя поворота,
- при повороте рулевого колеса с превышением определенного угла.



С подсветкой поворота

### Выключение системы

Система не срабатывает:

- при повороте рулевого колеса, не достигающем определенного угла,
- при незначительной или очень малой скорости движения,
- при включении передачи заднего хода,
- при выключенных адаптивных фарах.

# ОБЕСПЕЧЕНИЕ ОБЗОРА

## Работа адаптивных фар

При включенном ближнем или дальнем свете, система адаптивных фар вместе с системой "подсветки поворота" подстраивает световой пучок под любые траектории.

Предназначенная для работы только с ксеноновыми фарами, эта система существенно улучшает водителю обзорность при преодолении виражей.

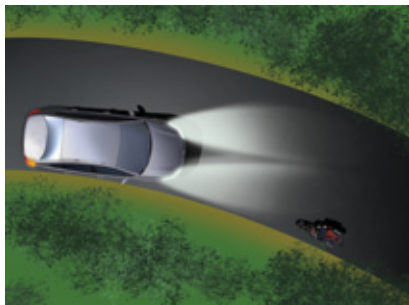

Адаптивные фары выключены

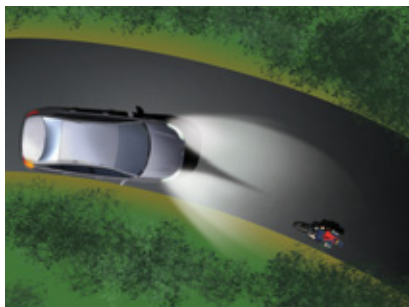

Адаптивные фары включены

## Настройка системы

Активирование и отключение системы осуществляется через меню настроек на многофункциональном дисплее.

Для этого следует выбрать: "Настройка систем автомобиля \ Световые приборы \ Адаптивные фары".

## Нарушения в работе



В случае выхода системы из строя на панели приборов будет мигать этот сигнализатор, а на многофункциональном дисплее появится сообщение.

Обратитесь в сервисную сеть CITROËN или в специализированный техцентр.

При движении на малой скорости или при включении передачи заднего хода эта функция не работает.

После выключения зажигания состояние функции остается в памяти бортовой системы.



## ПЕРЕКЛЮЧАТЕЛЬ РЕЖИМОВ СТЕКЛООЧИСТИТЕЛЯ

Устройство, служащее для включения различных режимов работы очистителей ветрового и заднего стекол для удаления с них атмосферных осадков и грязи.

Различные по конструкции передний и задний стеклоочистители предназначены для улучшения видимости дороги в зависимости от погодных условий.

V

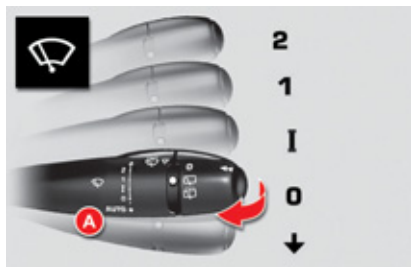

### Настраиваемые системы

В зависимости от комплектации автомобиля, на нем можно настраивать автоматическую работу следующих функций:

- автоматическое включение очистителя ветрового стекла,
- автоматическое включение очистителя заднего стекла при включении передачи заднего хода.

## Ручные переключатели

Водитель может включать и выключать стеклоочистители самостоятельно, пользуясь для этого переключателем **A** и кольцевым выключателем **B**.

### Очиститель ветрового стекла

**A.** Переключатель режимов работы стеклоочистителя.

- 2** Быстрый (при интенсивных осадках).
- 1** Нормальный (при умеренном дожде).
- I** Прерывистый (в зависимости от скорости автомобиля).
- 0** Выключен.
- ↓ Прерывистый режим (нажмите книзу и отпустите) либо

**AUTO ↓** Автоматическая работа с переходом в прерывистый режим (см. соответствующую рубрику).

## Очиститель заднего стекла (Универсал)

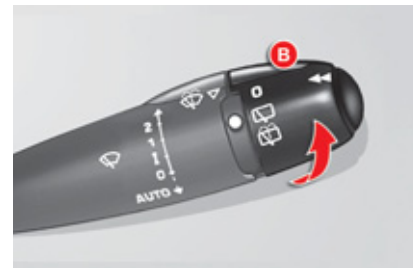

**B.** кольцевой выключатель очистителя заднего стекла:



выключен,



включен прерывистый режим,



работа одновременно с омывателем (с заданной продолжительностью).

При обильном снегопаде или интенсивном обледенении, а также при установке устройства для перевозки велосипедов на двери багажного отделения отключите режим автоматического включения очистителя заднего стекла, воспользовавшись для этого меню настройки бортовых систем на multifunctionальном дисплее.

## При движении задним ходом

При включении передачи заднего хода очиститель заднего стекла включится автоматически, если при этом включен очиститель ветрового стекла.

## Настройка

Активирование и отключение этой функции осуществляется при помощи меню настройки бортовых систем на многофункциональном дисплее.

Автомобиль поступает в продажу с функцией, активированной по умолчанию.

## Омыватель ветрового стекла и омыватель фар

☞ Для включения омывателя ветрового стекла потяните за рычаг к себе. При этом на определенный промежуток времени включится стеклоомыватель и сразу вслед за ним - стеклоочиститель.

Омыватели фар работают только при включенных фарах ближнего света.

## Автоматическая работа переднего стеклоочистителя

Очиститель ветрового стекла включается автоматически, т.е. без вмешательства водителя, в случае дождя (датчик дождя расположен за внутрисалонным зеркалом заднего вида), при этом частота взмахов щеток автоматически регулируется в зависимости от интенсивности осадков.



## Активирование

Функция автоматического включения стеклоочистителя активируется водителем, как только он переведет выключатель **A** в положение **"AUTO"**.

При этом на многофункциональном дисплее появится сообщение.

## Отключение

Функция отключается водителем, как только он переводит выключатель **A** вверх, а затем установит его на **"0"**.

При этом на многофункциональном дисплее появится сообщение.

После каждого выключения зажигания более чем на одну минуту, функцию автоматического включения стеклоочистителя необходимо активировать вновь, переведя вниз выключатель **A**.

## Нарушения в работе

В случае неисправности автоматической функции стеклоочиститель будет работать в прерывистом режиме.

Обратитесь в сервисную сеть CITROËN или в специализированный техцентр.

Не закрывайте датчик дождя, совмещенный с датчиком освещенности и расположенный на ветровом стекле за зеркалом заднего вида.

Перед отправкой автомобиля в автоматическую моечную установку необходимо выключить автоматический режим стеклоочистителя.

Зимой, перед тем как включить автоматический режим стеклоочистителя, необходимо сначала дождаться полного оттаивания ветрового стекла.

## Перевод щеток стеклоочистителя в положение для обслуживания



В этом положении щетки можно отвести от ветрового стекла.

Это необходимо для того, чтобы очистить их от грязи, либо заменить их. В зимнее время их можно приподнять над стеклом, чтобы они не примерзали.

- ☞ Перевод выключателя стеклоочистителя в любой режим до истечения первой минуты после выключения зажигания устанавливает щетки в вертикальное положение.
- ☞ Чтобы уложить щетки в исходное положение, включите зажигание, а затем - стеклоочиститель.

Для обеспечения эффективной и надежной работы плоских щеток "flat-blade" рекомендуется:

- бережно обращаться с ними,
- систематически промывать их в мыльной воде,
- не использовать их для прижатия листа картона к ветровому стеклу,
- заменять их при первых признаках износа.

## ПЛАФОНЫ

### Передний плафон



1. Передний плафон общего освещения
2. Плафоны индивидуального освещения

### Задний плафон

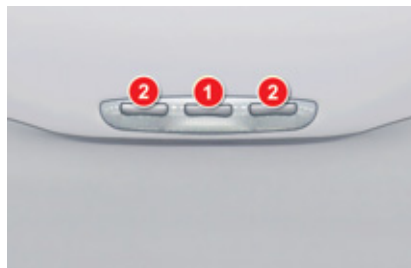

1. Задний плафон
2. Индивидуальный светильник



В данном положении происходит постепенное увеличение яркости плафона:

- при отпирании автомобиля,
- при открывании одной из дверей,
- при извлечении ключа из замка зажигания,
- при нажатии на пульт дистанционного управления на кнопку определения местонахождения автомобиля.

Плафон постепенно гаснет:

- при запираании автомобиля,
- при включении зажигания,
- 30 секунд спустя после закрывания последней двери.



Выключен.



Включен.

В режиме "Включен" время горения имеет различную продолжительность:

- при выключенном зажигании: около 10 минут,
- в режиме экономии электроэнергии: около 30 секунд,
- при работающем двигателе: без ограничения.

## Плафоны индивидуального освещения

- ☞ Включите зажигание и нажмите на соответствующий выключатель.

## Задние плафоны на стеклянной панорамной крыше (Универсал)



Ключ в замке зажигания или при включенном зажигании:

- ☞ Нажмите на нужный выключатель.

Плафон продолжает гореть в течение 10 минут.

Задние плафоны загораются:

- при извлечении ключа из замка зажигания,
- при разблокировании автомобиля.

Они гаснут:

- при блокировке автомобиля,
- при включении зажигания.

## ПОДСВЕТКА САЛОНА

Салон Вашего автомобиля оборудован подсветкой центральной консоли и ручек дверей.



## Центральная консоль

Подсветка находится на потолочной консоли, рядом с передним плафоном освещения. Она подсвечивает центральную консоль.

### Распознавание

Подсветка включается вместе с автоматическим загоранием фар, в случае слабой освещенности снаружи. Подсветка отключается при угасании панели приборов.

Яркость освещения изменяется вместе с подсветкой панели приборов.

- ☞ Нажмите на клавиши **A**, чтобы увеличить или уменьшить интенсивность освещения.

## Подсветка ручек дверей



Она находится под ручками с внутренней стороны передних и задних дверей.

Подсветка ручек задних дверей выключена, если активирована система безопасности для детей.

## ПОДСВЕТКА САЛОНА

Данная подсветка состоит из:

- Плафонов.
- Подсветки пола.
- Подсветки дверей при открывании одной из них.

### Плафон подсветки пола



При открывании одной из дверей автомобиля в передней части салона включаются плафоны подсветки пола.

### Подсветка дверей



При открытой двери, плафон освещает поверхность земли рядом с автомобилем.

## СОЛНЦЕЗАЩИТНЫЙ КОЗЫРЕК



VI

☞ Подсветка зеркала автоматически включается при открывании его крышки, при включенном зажигании.

Для защиты от ослепления спереди опустите солнцезащитный козырек вниз.

При опасности ослепления через боковые стекла освободите центральное крепление и поверните козырек в сторону.

## ВЕНТИЛИРУЕМОЕ ПЕРЧАТОЧНОЕ ОТДЕЛЕНИЕ

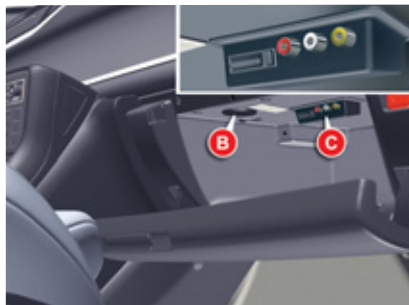

☞ Чтобы открыть перчаточный ящик, потяните на себя рукоятку и опустите крышку ящика вниз.

Перчаточное отделение вентилируется при помощи воздуховода **В**, который можно закрыть вручную.

В нем есть два или три разъема **С** для подключение аудио/видео аппаратуры, а также разъем для SIM-карты (см. раздел "Аудио и Телекоммуникационная система").

Оно оборудовано автоматической подсветкой.



**Во время движения перчаточное отделение должно быть закрыто.**

## ЛЮЧОК ДЛЯ ТРАНСПОРТИРОВКИ ЛЫЖ



Лючок в спинке заднего сиденья, расположенный за подлокотником, позволяет перевозить длинномерные предметы.

### Открытие

- ☞ Опустите задний подлокотник.
- ☞ Потяните ручку лючка вниз.
- ☞ Опустите лючок.
- ☞ Уложите предметы изнутри багажника.

Следите за тем, чтобы предметы были зафиксированы и не мешали правильной работе рычага переключения передач.

## НАПОЛЬНЫЕ КОВРИКИ



Предназначены для укладки под ноги водителя и переднего пассажира.

### Снятие коврика

- ☞ Отодвиньте сиденье в крайнее заднее положение,
- ☞ открепите фиксаторы,
- ☞ снимите с фиксаторов и уберите коврик.

### Установка на место

- ☞ Правильно расположите коврик,
- ☞ закрепите его на фиксаторах,
- ☞ убедитесь, что он прочно закреплен.

Чтобы ничто не мешало свободному перемещению педалей:

- используйте только ту модель коврика, которая в точности становится на имеющиеся в автомобиле фиксаторы. Эти фиксаторы следует использовать в обязательном порядке,
- никогда не кладите под ноги уложенные один на другой коврики.

Коврик, не сертифицированный компанией CITROËN, может стеснять доступ к педалям и мешать работе регулятора / ограничителя скорости.

Коврики, сертифицированные компанией CITROËN, снабжены расположенным в зоне pedalного узла третьим фиксатором, исключающим помехи работе педалей.

## ПЕРЕДНИЙ ПОДЛОКОТНИК



Элемент комфорта и удобства в автомобиле для водителя и переднего пассажира.

## Регулировка

Для более комфортной посадки на водительском месте:

- ☞ поднимите рычажок **A**,
- ☞ сдвиньте подлокотник вперед.

Сдвинув подлокотник назад, вы вернете его в исходное положение.

## Подставка для стакана / Разъем USB



В переднем подлокотнике располагаются подстаканник и разъем USB.

Разъем служит для подключения переносных устройств, например флеш-карты USB, и передачи аудиофайлов на автомагнитолу для прослушивания через динамики автомобиля.

- ☞ Поднимите подлокотник для доступа к подстаканнику или к разъему USB.

Отделение для мелких предметов со стороны водителя



☞ Потяните ручку на себя.

VI

## ЗАДНИЙ ПОДЛОКОТНИК



Элементы комфорта для задних пассажиров.

## Подставка для стаканов

Задний подстаканник **A** находится в центральном заднем подлокотнике.

- ☞ Опустите задний подлокотник.
- ☞ Потяните на себя, чтобы открыть подставку для стаканов.

## Отделение для хранения мелких предметов в заднем подлокотнике

- ☞ Поднимите верхнюю часть центрального заднего подлокотника для доступа к отделению **B**.

## РОЗЕТКА ДЛЯ АКСЕССУАРОВ 12 ВОЛЬТ



Она находится в задней пепельнице.  
Максимальная мощность: 100 Ватт.

## БОКОВЫЕ ШТОРКИ



- ☞ Потяните за язычок **A** и закрепите шторку на крючках **B**.

## ЗАДНЯЯ ШТОРКА (ХЭТЧБЕК)

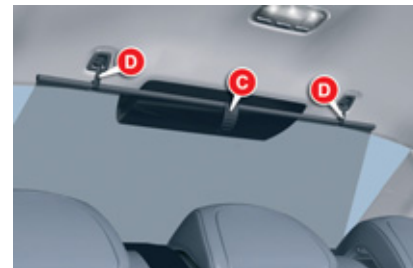

- ☞ Потяните за язычок **C**, чтобы раскрутить шторку,
- ☞ закрепите шторку на крючки **D**.

## ВНУТРИ БАГАЖНОГО ОТДЕЛЕНИЯ (ХЭТЧБЕК)



1. Размещение аккумуляторной батареи на автомобилях с двигателем V6 HDi.
2. Полка багажного отделения (гнездо для запасного колеса).



3. Плафон освещения багажного отделения.
4. Размещение CD-чейнджера на 6 компакт-дисков.

## Крепежные кольца

- ☞ Используйте 4 крепежных кольца на полу багажного отделения для крепления груза.

В целях безопасности в случае резкого торможения рекомендуется ставить тяжелые предметы на пол как можно дальше.

## БАГАЖНОЕ ОТДЕЛЕНИЕ (TOURER)



1. **Крючок**  
На крючок можно повесить сумки с провизией.
2. **Переносная лампа**  
Заряжается в месте ее хранения.
3. **Багажная сетка или Закрытый ящик (двигатель V6 3 HDi)**  
За ним открывается доступ к аккумуляторной батарее.



1. **Багажная полка**  
(см. описание на следующей странице)
2. **Крепежные кольца**  
Для закрепления грузов в багажном отделении используйте четыре кольца, установленные в полу багажного отделения.  
Для большей безопасности на случай резкого торможения тяжелые предметы рекомендуется укладывать на полу впереди поближе к сиденьям.
3. **Крючки-фиксаторы**  
Служат для установки сетки для высокого багажа (см. описание на следующей странице).

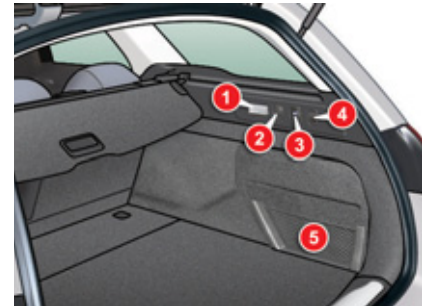

1. **Лампа подсветки багажного отделения**
2. **Розетка для аксессуаров на 12 В (не более 100 Вт)**  
Электрический разъем на 12 вольт типа прикуривателя. Расположен на обшивке справа.
3. **Регулятор высоты порога багажного отделения**  
Служит для установки порога на желаемой высоте, чтобы облегчить погрузку и разгрузку.
4. **Крючок**  
На крючок можно повесить сумки с провизией.
5. **Багажная сетка или Закрытый ящик**  
Служит для установки CD-чейнджера на 6 компакт-дисков.

## БАГАЖНАЯ ПОЛКА (TOURER)



### Сложить полку

☞ Слегка нажмите на ручку (PRESS). Багажная полка сложится автоматически.

Подвижная часть **A** может складываться вдоль спинки заднего сиденья.



### Снять полку

☞ Нажмите на кнопку **1** и поднимите багажную полку сначала за правый, а затем за левый край, чтобы снять ее.



### Установка

- ☞ Установите левый край наматывающего устройства полки в гнездо **B** за задним сиденьем.
- ☞ Нажмите на кнопку **1** наматывающего устройства и установите его на место в гнездо **C** справа.
- ☞ Отпустите кнопку для крепления полки.
- ☞ Разверните ее до полной фиксации на стойке багажного отделения.

## Сетка для высокого багажа (Универсал)

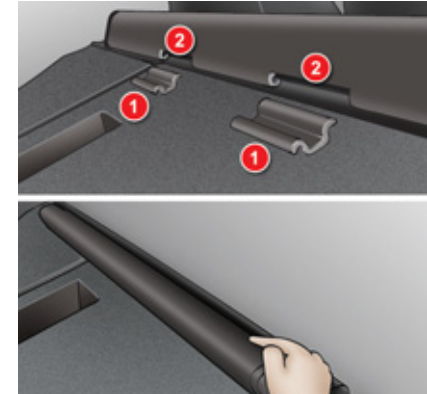

Сетка крепится к специальным верхним и нижним фиксаторам, позволяя загружать все пространство багажного отсека от пола до потолка:

- за сиденьями второго ряда,
- за сиденьями первого ряда при сложенных сиденьях второго.

При натягивании сетки необходимо убедиться в том, что пряжки лямок находятся на виду со стороны багажного отсека: так Вы сможете воспользоваться ими, чтобы ослабить или натянуть их.



VI

## Установка

- ☞ сложите спинки задних сидений,
- ☞ установите намотчик сетки для высокого багажа на двух верхних направляющих **1**, расположенных за задними сиденьями (сиденье разложено в пропорции 2/3). Два гнезда **2** должны располагаться над двумя направляющими,
- ☞ установите две поперечины **1** в гнезда **2** и отпустите намотчик (в длину) сначала в правое, затем в левое гнездо до полной фиксации,
- ☞ установите спинки задних сидений на место.

## Первый ряд сидений

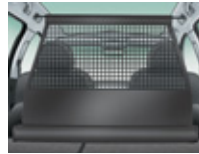

Для ее установки в первом ряду:

- ☞ сложите спинки задних сидений,
- ☞ откиньте крепежные кольца **3**,
- ☞ разверните защитную сетку и установите один край металлической поперечины в соответствующее крепежное кольцо. Проверьте надежность крепления кольца **3**,
- ☞ потяните металлическую поперечину защитной сетки, чтобы зафиксировать кольцо на втором крючке.

## Второй ряд сидений



Для ее установки во втором ряду:

- ☞ откиньте крепежное кольцо **4**,
- ☞ раскрутите защитную сетку, расположенную за задним сиденьем,
- ☞ закрепите одну металлическую поперечину сетки в соответствующее крепежное кольцо и убедитесь, что крепления крючков надежно зафиксированы,
- ☞ закрепите другой крючок во второе крепежное кольцо и потяните металлическую поперечину на себя.

## ОБЩАЯ ИНФОРМАЦИЯ О ДЕТСКИХ КРЕСЛАХ

При разработке автомобиля специалисты CITROËN уделили много внимания проблеме безопасной перевозки детей, но безопасность Ваших детей также зависит и от Вас.

Для надлежащего обеспечения безопасности детей соблюдайте следующие рекомендации:

- в соответствии с европейским законодательством, **все дети моложе 12 лет, либо ростом менее 1 м 50 см должны перевозиться в специальных детских креслах, прошедших сертификацию на соответствие нормам безопасности, учитывающих их весовые показатели** и устанавливаемых на сиденьях, оборудованных ремнями безопасности или креплениями ISOFIX\*,
- по статистике, для безопасной перевозки детей лучше использовать задние сиденья автомобиля,
- детей весом менее 9 кг перевозите только в положении "спиной вперед" как на переднем сиденье, так и на заднем.

Специалисты компании CITROËN рекомендуют размещать детей на задних сиденьях автомобиля:

- "спиной вперед" до достижения ими 2-летнего возраста,
- "лицом вперед" после достижения ими 2-летнего возраста.

## УСТАНОВКА ДЕТСКОГО КРЕСЛА НА ПЕРЕДНЕМ СИДЕНЬЕ

### "Спиной вперед"

При установке детского кресла для перевозки ребенка "спиной вперед" **на сиденье переднего пассажира, подушку безопасности пассажира следует обязательно отключать. Иначе надувающаяся подушка безопасности может привести к тяжелому травмированию или гибели ребенка.**



### "Лицом вперед"

При установке детского кресла для перевозки ребенка "лицом вперед" **на сиденье переднего пассажира, это сиденье следует сдвинуть в среднее положение продольной регулировки, его спинку поставить прямо и оставить включенной** подушку безопасности переднего пассажира.



Среднее положение продольной регулировки

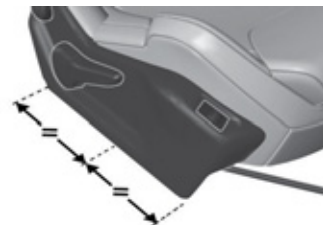

\* В каждой стране перевозка детей в автомобиле регламентируется действующим в ней собственным законодательством. Читайте правила, принятые в Вашей стране.

# БЕЗОПАСНОСТЬ ДЕТЕЙ



Отключение подушки безопасности пассажира ("OFF")



Читайте указания на этикетке, наклеенной с обеих сторон на противосолнечный козырек пассажира.

VII



Чтобы обеспечить безопасность своего ребенка, обязательно отключайте подушку безопасности переднего пассажира при установке на его сиденье детского кресла "спинкой вперед".

В противном случае, надувшаяся подушка безопасности может травмировать или повлечь гибель ребенка.

# БЕЗОПАСНОСТЬ ДЕТЕЙ

## ДЕТСКИЕ СИДЕНЬЯ, РЕКОМЕНДОВАННЫЕ CITROËN

Компания "Автомобили CITROËN" предлагает широкий выбор детских кресел из своего каталога, закрепляемых **трехточечным ремнем безопасности**.

Группа 0+: от новорожденных до 13 кг	Группы 1, 2 и 3: от 9 до 36 кг
 <p data-bbox="391 359 746 434"><b>L1</b> Кресло "RÖMER Baby-Safe Plus" Устанавливается "спинкой вперед".</p>	 <p data-bbox="1038 338 1469 455"><b>L2</b> "KIDDY Comfort Pro" Обязательно используйте защитную лямку при перевозке детей младенческого возраста (от 9 до 18 кг).</p>
Группы 2 и 3: от 15 до 36 кг	
	<p data-bbox="528 639 1294 713"><b>L4</b> Кресло "KLIPPAN Optima" С возраста 6 лет (около 22 кг) следует использовать только сиденье-бустер.</p>
	<p data-bbox="639 852 1182 953"><b>L5</b> "RÖMER KIDFIX" Может фиксироваться при помощи креплений ISOFIX. Ребенок пристегнут ремнем безопасности.</p>

# БЕЗОПАСНОСТЬ ДЕТЕЙ

## РАЗМЕЩЕНИЕ ДЕТСКИХ КРЕСЕЛ, ЗАКРЕПЛЯЕМЫХ РЕМНЕМ БЕЗОПАСНОСТИ

В соответствии с европейской регламентацией приведенная здесь таблица дает представление о возможности размещения детских кресел, закрепляемых ремнем безопасности и сертифицированных как "универсальные" (а), в зависимости от весовой группы ребенка и места их установки в автомобиле.

	Место	Вес ребенка			
		Группа 0 (с) и 0+ < до 13 кг	Группа 1 от 9 до 18 кг	Группа 2 от 15 до 25 кг	Группа 3 от 22 до 36 кг
Переднее пассажирующее сиденье 1	Сиденье, регулируемое по высоте (b)	U (R)	U (R)	U (R)	U (R)
	Сиденье, не регулируемое по высоте (b)	U	U	U	U
Заднее сиденье 2	Боковые места на заднем сиденье	U	U	U	U
	Центральное место на заднем сиденье	U	U	U	U

(а) Универсальное детское кресло: детское кресло, устанавливаемое во всех автомобилях при помощи ремня безопасности.

(b) Перед тем, как разместить ребенка на этом месте, см. правила, действующие в Вашей стране.

(с) Группа 0: от рождения до 10 кг. Не допускается устанавливать колыбели и "люльки" на сиденье переднего пассажира.

**U:** сиденье, адаптированное под установку универсального детского кресла для перевозки "спинкой вперед" и/или "лицом вперед".

**U (R):** Также **U**, на штатном сиденье, поднятом на максимальную высоту.

## КРЕПЛЕНИЯ "ISOFIX"

Ваш автомобиль сертифицирован в соответствии с новыми нормативами, **предъявляемыми к системе ISOFIX**.

Задние боковые сиденья оборудованы креплениями ISOFIX, отвечающими требованиям этих нормативов.

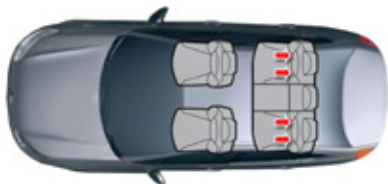

## Установка кресла на заднем сиденье

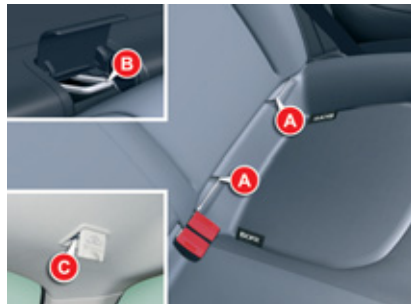

### Хэтчбек

На задних боковых сиденьях имеется по три проушины:

- две проушины **A** расположены между спинкой и подушкой штатного сиденья автомобиля и помечены этикетками,
- одна проушина **B**, прикрепленная к задней полке и скрытая под крышкой с логотипом TOP TETHER за подголовником.

### Универсал Tourer

- две нижних проушины **A** расположены между спинкой и подушкой сиденья и обозначены этикеткой,
- верхняя проушина **C** прикреплена к потолку со стороны багажного отделения и скрыта под крышкой с логотипом TOP TETHER.

Конструкция замков "ISOFIX" обеспечивает надежную, прочную и быструю установку кресла для перевозки ребенка в Вашем автомобиле.

**Детские кресла "ISOFIX"** оборудованы двумя замками, которые легко цепляются за крепежи **A**, после установки направляющих элементов (поставляются в комплекте).

Некоторые из них оборудованы также **верхним ремнем**, который крепится к верхнему крепежу **B** или **C**.

Чтобы закрепить ремень на заднем сиденье, потяните к себе подголовник сиденья и уберите его. Приподнимите заглушку на задней полке (Хэтчбек) или на крыше (Турэр). Затем зафиксируйте крючок на крепеже **B** или **C** и натяните верхний ремень.

Небрежная установка детского кресла в автомобиле снижает надежность защиты ребенка в случае столкновения.

Подробнее об установке детских кресел "ISOFIX" в Вашем автомобиле читайте в сводной таблице.

## РЕКОМЕНДАЦИИ ПО УСТАНОВКЕ ДЕТСКОГО КРЕСЛА

Небрежная установка детского кресла в автомобиле снижает надежность защиты ребенка в случае столкновения в ДТП.

Для установки детского кресла с использованием ремня безопасности, удостоверьтесь, что ремень правильно закреплен на детском кресле, и что он надежно фиксирует кресло в автомобиле.

Не забывайте пристегивать ремни безопасности или ляжки детского кресла так, чтобы они **плотно прилегли** к телу, даже при переездах на короткие расстояния.

При установке детского кресла для перевозки ребенка "лицом вперед" проверьте, чтобы спинка кресла опиралась на спинку штатного сиденья автомобиля, а подголовник сиденья не мешал креслу занять правильное положение.

Если подголовник приходится снять, примите меры, чтобы он был убран в надежное место или закреплен так, чтобы не превратиться в стремительно летящий "снаряд" в случае резкого торможения.

Не следует перевозить на переднем сиденье детей в возрасте до 10 лет в положении "лицом вперед" за исключением случаев, когда задние сиденья заняты другими детьми или если задние сиденья сняты или сложены.

Отключайте подушку безопасности\* переднего пассажира сразу при установке на его сиденье детского кресла "спинкой вперед". Если этого не сделать, надувшаяся в случае аварии подушка может привести к тяжелому травмированию или гибели ребенка.

### Установка сиденья-бустера

Верхняя ветвь ремня должна проходить по плечу ребенка, не затрагивая область шеи.

Убедитесь, что нижняя ветвь ремня безопасности расположена на бедрах ребенка.

Специалисты компании CITROËN рекомендуют Вам воспользоваться сиденьем-бустером, оборудованным пазом, правильно направляющим ленту ремня на уровне плеча.

В целях безопасности, не оставляйте:

- ребенка или детей в автомобиле одних без присмотра,
- ребенка или животное в автомобиле с закрытыми окнами, если он стоит на солнце,
- ключи в автомобиле в доступном для детей месте.

Во избежание случайного открывания детьми задних дверей пользуйтесь устройством блокировки дверных замков.

Не следует опускать стекла задних дверей более, чем на треть.

Для защиты детей от солнечных лучей установите на задних боковых окнах шторки.

\* В зависимости от страны поставки автомобиля и действующих в Вашей стране правил.

# БЕЗОПАСНОСТЬ ДЕТЕЙ

## ДЕТСКОЕ КРЕСЛО ISOFIX, РЕКОМЕНДОВАННОЕ СИТРОЁН И СЕРТИФИЦИРОВАННОЕ ДЛЯ ВАШЕГО АВТОМОБИЛЯ

### RÖMER BabySafe Plus ISOFIX (типоразмер E)

Группа 0+: до 13 кг



Устанавливается "спинкой вперед" на базе ISOFIX, прикрепляемой к кольцам **A**.  
Опорную стойку базы ISOFIX следует отрегулировать по высоте так, чтобы она опиралась на пол автомобиля.

### RÖMER Duo Plus ISOFIX (типоразмер B1)

Группа 1: от 9 до 18 кг



Для перевозки ребенка "лицом вперед".  
Оборудовано верхним ремнем для крепления к верхней проушине **B** или **C**,  
называемой TOP TETHER.

Устанавливается для перевозки в трех положениях: сидячем,  
полулежащем и лежащем.

Это кресло можно устанавливать и на сиденьях, не оборудованных креплениями ISOFIX. В этом случае его обязательно нужно закреплять на штатном сиденье автомобиля трехточечным ремнем безопасности.

**Следуйте инструкциям по установке детских кресел, которые прилагаются к ним изготовителем.**

# БЕЗОПАСНОСТЬ ДЕТЕЙ

## СВОДНАЯ ТАБЛИЦА РАЗМЕЩЕНИЯ ДЕТСКИХ КРЕСЕЛ ISOFIX

В соответствии с европейской регламентацией (ECE 16) приведенная здесь таблица дает представление о возможности размещения детских кресел ISOFIX на штатных сиденьях автомобиля, оборудованных замками ISOFIX.

Типоразмер универсальных и полууниверсальных детских кресел ISOFIX, обозначаемый буквами от **A** до **G**, указывается на самом кресле рядом с логотипом ISOFIX.

	Вес ребенка / примерный возраст									
	Вес до 10 кг (группа 0) Примерно до 6 месяцев		Вес до 10 кг (группа 0) Вес до 13 кг (группа 0+) Примерно до 1 года			От 9 до 18 кг (группа 1) Примерно от 1 до 3 лет				
Тип детского кресла ISOFIX	Колыбель		"спинкой вперед"			"спинкой вперед"		"лицом вперед"		
Классы размеров ISOFIX	F	G	C	D	E	C	D	A	B	B1
Детские кресла ISOFIX универсальные и полууниверсальные могут устанавливаться на:	X		IL-SU			IL-SU		IUF/IL-SU		
- Переднее пассажирское сиденье										
- Задние боковые сиденья			IL-SU*		IL-SU			IL-SU		IUF/IL-SU
- Заднее центральное сиденье			Сиденье без ISOFIX							

**IUF:** Сиденье, адаптированное под установку универсального детского кресла Isofix Universal для перевозки "лицом вперед", оборудованное верхней лямкой.

**IL-SU:** Сиденье, адаптированное под установку полууниверсального детского кресла Isofix Semi-Universal:

- для перевозки ребенка "спинкой вперед" с верхней лямкой или опорной стойкой,
- "лицом вперед" с опорной стойкой,
- в колыбели с верхней лямкой или с опорной стойкой.

Крепление кресла при помощи верхней лямки описано в параграфе "Крепления ISOFIX".

**X:** Сиденье, не адаптированное для установки детского кресла ISOFIX с указанным типоразмером.

\* Колыбель ISOFIX, закрепленная на нижних креплениях сиденья ISOFIX, занимает два места на заднем диване.

## ЭЛЕКТРИЧЕСКАЯ БЛОКИРОВКА ЗАМКОВ

Система дистанционной блокировки замков и стеклоподъемников для предотвращения случайного открывания задних дверей и открывания окон из салона.



Выключатель блокировки расположен на двери водителя вместе с панелью выключателей стеклоподъемников.

### Включение

☞ Нажмите на кнопку **A**.

При этом контрольная лампа кнопки **A** загорится, а на многофункциональном дисплее появится сообщение.

### Отключение

☞ Нажмите еще раз на кнопку **A**.

При этом контрольная лампа кнопки **A** погаснет в сопровождении сообщения на многофункциональном дисплее.

Она остается выключенной до тех пор, пока система безопасности детей будет оставаться отключенной.

Любое иное состояние контрольной лампы будет свидетельствовать о неисправности блокировки замков электронной системы безопасности для детей. Обратитесь в сервисную сеть CITROËN или в специализированный техцентр.

Данная система работает независимо от системы центрального замка и не может использоваться вместо него.

Проверяйте исправность блокировки замков системы безопасности детей всякий раз, как включаете зажигание.

Выходя из автомобиля, никогда не оставляйте ключ в замке зажигания, даже если отлучаетесь ненадолго.

При сильном ударе в ДТП электронная блокировка замков автоматически снимается, чтобы не препятствовать покиданию автомобиля пассажирами задних сидений.

## УКАЗАТЕЛИ ПОВОРОТОВ

Система переключения левого и правого указателей поворотов для предупреждения о смене направления движения автомобиля.



- ☞ Указатель левого поворота: опустите переключатель в крайнее положение.
- ☞ Указатель правого поворота: поднимите переключатель в крайнее положение.

## Функция "автострада"

- ☞ Нажмите на переключатель сверху или снизу, не преодолевая точки сопротивления; соответствующие указатели поворотов мигнут три раза.

## АВАРИЙНАЯ СВЕТОВАЯ СИГНАЛИЗАЦИЯ

Система визуального оповещения путем одновременного включения всех фонарей указателей поворотов, служащая для предупреждения других участников дорожного движения об аварии, движении на буксире или дорожно-транспортном происшествии.



- ☞ Нажмите на этот выключатель, при этом все фонари указателей поворотов начнут мигать.

Аварийная световая сигнализация может работать и при выключенном зажигании.

## Автоматическое включение аварийной световой сигнализации

В случае экстренного торможения и в зависимости от скорости замедления, автоматически загораются фонари аварийной сигнализации.

При первом же нажатии на педаль акселератора они гаснут.

- ☞ При необходимости их можно погасить, нажав на кнопку.

## ЗВУКОВОЙ СИГНАЛ

Звуковой сигнал используется для предупреждения других участников дорожного движения о возникшей опасности.



- ☞ Нажмите на левую или правую сторону рулевого колеса.

Звуковым сигналом допускается пользоваться только в следующих ситуациях (при этом он не должен быть слишком продолжительным):

- для предотвращения угрозы ДТП,
- для предупреждения об обгоне велосипедиста или пешехода,
- при подъезде к непросматриваемому участку дороги.

## ВЫЗОВ ТЕХНИЧЕСКОЙ ИЛИ НЕОТЛОЖНОЙ ПОМОЩИ



Пользуясь данной системой, Вы можете вызвать неотложную помощь, обратившись в службу технического содействия или в специальное подразделение CITROËN.

Подробную информацию об этой функции см. в гл. "Аудиосистема и система телематики".

## СИСТЕМА КОНТРОЛЯ ДАВЛЕНИЯ В ШИНАХ

Система обеспечивает автоматический контроль давления в шинах при движении.

### Выбор определения

Данная функция предупредит вас в случае падения давления или прокола колеса.

### Автоматическое определение

Датчики контролируют давление в шинах. В случае неполадок на комбинации приборов появляется сообщение.

### Проверка по запросу водителя

Вы можете в любой момент проконтролировать давление в колесах.

- ☞ Нажмите на клавишу **A** (CHECK); информация появится на дисплее панели приборов.



## Информация на дисплее о нормальном состоянии колес



- ☞ Нажмите на клавишу **A** (CHECK).

Система предупредит вас о нормальном давлении в колесах на вашем автомобиле. Данная информация доступна только по запросу водителя.

## Недостаточное давление в шинах

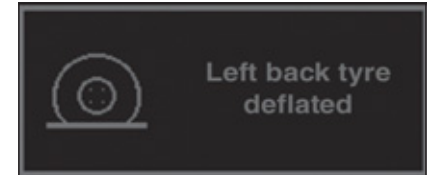

автоматическое определение



определение по запросу

### Автоматическое определение:

Сообщение проинформирует вас, в каком колесе давление ниже нормы.

### Проверка по запросу водителя:

На силуэте автомобиля обозначаются колеса, давление в которых ниже нормы. Сообщение сопровождается включением индикатора **SERVICE**, и раздается звуковой сигнал.

- ☞ Следует немедленно проверить давление в шинах.

## Проколотое колесо



автоматическое определение



определение по запросу

### Автоматическое определение:

Сообщение информирует вас, какое колесо проколотое.

### Проверка по запросу водителя:

На силуэте автомобиля отображается проколотое (-ые) колесо (-а).

Сообщение сопровождается включением индикатора **STOP** и звуковым сигналом.

## Колесо вне контроля



автоматическое определение



определение по запросу

### Автоматическое определение:

Сообщение информирует вас, какое колесо не контролируется.

### Проверка по запросу водителя:

На силуэте автомобиля отображаются колеса, которые не контролируются.

☞ Сообщение сопровождается включением индикатора **SERVICE** и звуковым сигналом. Обратитесь в сервисную сеть CITROËN или в специализированный техцентр.

☞ Если вы установили колесо, не оборудованное датчиком давления в шинах (зимняя резина, ...), обратитесь в сервисную сеть CITROËN или в специализированный техцентр.

Система контроля за давлением в шинах является вспомогательной системой для вождения автомобиля, которая не снимает с водителя ответственности за проведение подобных проверок.

Данная система не избавляет водителя от необходимости регулярно проверять давление в шинах (см. "Идентификационный номер"), чтобы убедиться в оптимальной настройке ходовой части и избежать преждевременного износа шин, особенно в особых условиях эксплуатации (на высоких скоростях, с увеличенной нагрузкой автомобиля).

Не забывайте проверять давление в запасном колесе.

Любой ремонт или замена шин с колесными дисками, оснащенными датчиками давления, должны производиться только в сервисной сети CITROËN или в специализированном техцентре.

Работа системы может временно нарушаться из-за воздействия радиоволн, распространяющихся на близких частотах.

## СИСТЕМЫ ОПТИМИЗАЦИИ ТОРМОЖЕНИЯ

Совокупность дополнительных систем, призванных обеспечить безопасное торможение с максимальным эффектом в экстренных ситуациях:

- антиблокировочная тормозная система (ABS),
- электронный регулятор тормозных сил (REF),
- система помощи при экстренном торможении (AFU).

### Антиблокировочная система и электронный регулятор тормозных сил

Совместная работа обеих систем улучшает устойчивость и управляемость автомобиля во время торможения, в частности, на дорогах с поврежденным или скользким покрытием.

#### Активирование

Антиблокировочная система включается в работу автоматически, как только появляется риск блокировки тормозящих колес.

Нормальная работа системы ABS может проявляться в легкой вибрации тормозной педали в процессе торможения автомобиля.

В случае экстренного торможения нажмите с силой на тормозную педаль и удерживайте нажатие, ни на мгновение не ослабляя усилия.

## Контроль исправности



Загорание этой лампы одновременно со звуковым сигналом и появлением сообщения на дисплее панели приборов свидетельствуют о неисправности антиблокировочной системы, способной нарушить курсовую устойчивость автомобиля при торможении.



Загорание этой лампы одновременно с сигнализаторами **STOP** и **ABS**, сопровождаемое звучанием зуммера и сообщением на дисплее панели приборов, свидетельствует о неисправности электронного регулятора тормозных сил, способной нарушить курсовую устойчивость автомобиля при торможении.

**Срочно остановите автомобиль, приняв при этом необходимые меры предосторожности.**

В обоих случаях Вам следует обратиться в сервисную сеть CITROËN или в специализированный техцентр.

При замене колес допускается устанавливать только те колесные диски и шины, которые получили одобрение у изготовителя автомобиля.

## Система экстренного торможения

В случае экстренного торможения эта система позволяет быстрее развить оптимальное давление в тормозной системе, способствуя сокращению тормозного пути.

### Активирование

Система автоматически реагирует на скорость нажатия на педаль.

При этом педаль становится несколько мягче, чем обычно, а эффективность торможения возрастает.

В экстренной ситуации резко и сильно нажмите на педаль и удерживайте ее нажатой, не ослабляя усилия.

## СИСТЕМЫ УПРАВЛЕНИЯ ДИНАМИКОЙ АВТОМОБИЛЯ В ПОВОРОТАХ

### Системы: противобуксовочная (ASR) и динамической стабилизации (ESP)

Противобуксовочная система оптимизирует распределение тягового усилия между колесами, чтобы избежать их пробуксовки путем воздействия на работу тормозных механизмов ведущих колес и работу двигателя.

Система динамической стабилизации воздействует на работу тормозных механизмов отдельных или нескольких колес и на работу двигателя, чтобы вернуть автомобиль к движению по заданной водителем траектории в пределах законов физики.

### Интеллектуальная противобуксовочная система ("Snow motion")

Ваш автомобиль оборудован системой повышения проходимости по снегу: "Intelligent Traction Control".

Она реагирует на слабое сцепление колес с дорогой, затрудняющее трогание автомобиля с места и его движение по глубокому или укатанному снегу.

В таких ситуациях система "Intelligent Traction Control" отслеживает проскальзывание передних колес, обеспечивая оптимальное тяговое усилие на них и сохранность курсовой устойчивости автомобиля.

На автомобилях с гидравлической подвеской Hydractive III + ручная установка дорожного просвета на промежуточной высоте повышает проходимость по глубокому снегу (см. в руководстве соответствующий параграф).

Для поездок по дорогам, на которых колеса скользят, настоятельно рекомендуются зимние шины.

### Активирование систем

Системы активируются автоматически при каждом запуске двигателя.

В случае проскальзывания шин или потери траектории движения, системы включаются в работу.



В момент их срабатывания на панели приборов начинает мигать этот сигнализатор.

### Отключение

В особо тяжелых условиях вождения (трогание по грязи, застревание в снегу, езда по зыбкому грунту и т.д.) возникает необходимость отключить системы ASR и ESP, чтобы колеса, буксуя, обеспечивали автомобилю сцепление с дорогой.



Нажмите на кнопку "ESP OFF", расположенную в центре панели приборов.



Загорание этого индикатора на панели приборов и контрольной лампы в кнопке выключателя свидетельствуют о том, что системы ASR и ESP отключены.

При первой же возможности эти системы рекомендуется вновь активировать.

## Активирование систем

Находясь в движении со скоростью менее 50 км/ч, нажмите на кнопку "ESP OFF", чтобы системы вновь стали активными.

Они активируются автоматически по достижении скорости выше 50 км/ч и при выключении зажигания.

## Контроль исправности



Загорание этого сигнализатора в сопровождении зуммера и сообщения на дисплее панели приборов свидетельствует о неисправности систем.

Для их проверки обратитесь в сервисную сеть CITROËN или в специализированный техцентр.

Системы ASR/ESP способны обеспечивать дополнительную безопасность при условии соблюдения нормального стиля вождения, и их наличие в комплектации автомобиля не должно побуждать водителя идти на неоправданные риски и разгонять автомобиль до чрезмерных скоростей.

Нормальная работа систем основана на обязательном соблюдении требований производителя, предъявляемых к качеству шин и колесных дисков, компонентов тормозной системы, к бортовой электронике и качеству сборочных работ и технического обслуживания в сервисной сети CITROËN.

Если Ваш автомобиль побывал в ДТП, обратитесь в сервисную сеть CITROËN или в специализированный техцентр для проверки исправности систем.

## РЕМНИ БЕЗОПАСНОСТИ



### Ремень безопасности передних сидений

Передние ремни безопасности оборудованы пиротехнической системой преднатяжения и ограничителем усилия.

Эта система повышает безопасность передних мест при фронтальных столкновениях.

В зависимости от силы удара пиротехническая система преднатяжения немедленно натягивает ремни и прижимает их к телу.

Ремень пиротехнического преднатяжителя активизируется при включении зажигания.

Ограничитель усилия снижает давление ремня на грудную клетку. Таким образом повышается безопасность.

### Использование ремней безопасности

- ☞ Плавным движением вытяните ремень перед собой, следя за тем, чтобы он не перекручивался.
- ☞ Защелкните пряжку ремня в замок.
- ☞ Проверьте, надежно ли пристегнут ремень, а также, дернув за ремень, проверьте работу автоматического устройства блокировки.
- ☞ Нижнюю часть ремня опустите как можно ниже к тазобедренному поясу и натяните покрепче.
- ☞ Нагрудную часть ремня расположите как можно ближе к плечевому поясу.

Каждый ремень безопасности оснащен инерционной катушкой, позволяющей автоматически подгонять длину ремня к вашей фигуре.

## Регулировка по высоте



Верхняя часть ремня должна располагаться как можно ближе к середине плеча.

- ☞ Для того, чтобы отрегулировать положение ремней безопасности, нажмите на фиксатор и сдвигая верхнее крепление вверх и вниз установите его в нужное положение.

## Сматывание ремня безопасности

- ☞ Для того, чтобы расстегнуть ремень безопасности нажмите на красную кнопку на корпусе замка.

После этого ремень автоматически втягивается в инерционную катушку.

## Задние ремни безопасности



Задние сиденья оборудованы тремя ремнями безопасности, каждый из которых закреплен в трех точках и снабжен инерционной катушкой с ограничителем усилия натяжения.

## Пристегивание ремня

- ☞ Потяните за ремень и вставьте его скобу в замок.
- ☞ Слегка потяните за ремень и убедитесь в том, что он надежно пристегнут.

## Отстегивание ремня

- ☞ Чтобы отстегнуть ремень, нажмите на красную клавишу замка.

Водитель обязан убедиться, что пассажиры правильно пользуются ремнями безопасности и что все они пристегнулись перед началом поездки.

Независимо от Вашего местонахождения в автомобиле всегда пристегивайтесь ремнем безопасности, даже при поездках на короткие расстояния.

Не путайте запорные скобы и замки ремней, иначе они не выполнят своих защитных функций.

Ремни оборудованы инерционной катушкой с автоматической подгонкой длины лямки по Вашей фигуре. При отстегивании ремня за ненужностью его лямка автоматически сматывается на катушку.

Пристегиваясь и отстегиваясь, следите за тем, чтобы ремень правильно сматывался на катушку.

Тазовая лямка ремня должна располагаться как можно ниже на бедрах.

Плечевая лямка должна располагаться на плече у основания шеи.

Инерционные катушки оборудованы механизмом автоматической блокировки ремней на случай дорожно-транспортного происшествия, экстренного торможения или опрокидывания автомобиля. Вы можете разблокировать ремень, потянув за лямку и затем отпустив ее, чтобы она сматалась.

Чтобы эффективно выполнять свою защитную функцию, ремень безопасности:

- должен прилегать к телу как можно плотнее,
- не должен подвергаться систематическому вытягиванию для проверки не скручена ли лямка,
- должен использоваться для пристегивания одного человека,
- не должен иметь надрывов или следов износа,
- не должен подвергаться конструктивным изменениям или переделкам, чтобы не нарушить его надежность и прочность.

В соответствии с действующими требованиями безопасности, все работы, касающиеся вашего автомобиля, должны осуществляться компетентными специалистами в специализированном техническом центре, где имеется оборудование марки CITROËN.

Ремни безопасности следует периодически проверять в сервисной сети CITROËN или в специализированном техцентре, особенно при обнаружении на них признаков повреждения.

Для чистки лямок ремней безопасности пользуйтесь водным раствором мыла или специальным составом для очистки тканевых поверхностей, имеющимся в продаже в сервисной сети CITROËN.

После складывания или перемещения сиденья или заднего дивана убедитесь, что ремень безопасности занимает правильное положение и смотан на катушку.

## Перевозка детей

Используйте соответствующее детское кресло, если ребенку менее 12 лет или его рост не превышает 1 м 50 см.

Запрещается пристегивать более одного пассажира одним ремнем безопасности.

Никогда не перевозите ребенка на своих коленях.

## В случае столкновения

**В зависимости от характера и силы столкновения автомобиля** пиротехнический преднатяжитель ремня может сработать до и независимо от срабатывания модуля надувных подушек безопасности. Срабатывание преднатяжителей сопровождается детонационным хлопком с одновременным выделением безвредного дыма воспламенителем пиротехнического патрона, встроенного в систему.

В любом случае на панели приборов загорится сигнализатор неисправности системы подушек безопасности.

После любого дорожно-транспортного происшествия необходимо проверить, а возможно и заменить ремни безопасности в сервисной сети CITROËN или в специализированном техцентре.

## Подушки безопасности

Надувные подушки безопасности предназначены для дополнительной защиты водителя и пассажиров (кроме пассажира, расположенного сзади на среднем сиденье) в случае попадания автомобиля в ДТП. Они дополняют защитное действие ремней безопасности, оборудованных ограничителями натяжения.

В случае столкновения электронные датчики удара регистрируют и мгновенно анализируют силу фронтальных и боковых ударов в зонах их расположения:

- при резком ударе подушки безопасности мгновенно выбрасываются и надуваются, защищая находящихся в салоне людей (за исключением пассажира, расположенного сзади на среднем сиденье); сразу после удара подушки быстро уменьшаются в объеме, чтобы не закрывать видимость и не препятствовать возможности покинуть автомобиль,
- при менее сильных ударах, при наезде на автомобиль сзади и иногда при его опрокидывании подушки безопасности не срабатывают; в таких случаях для обеспечения оптимальной защиты оказывается достаточно ремней безопасности.

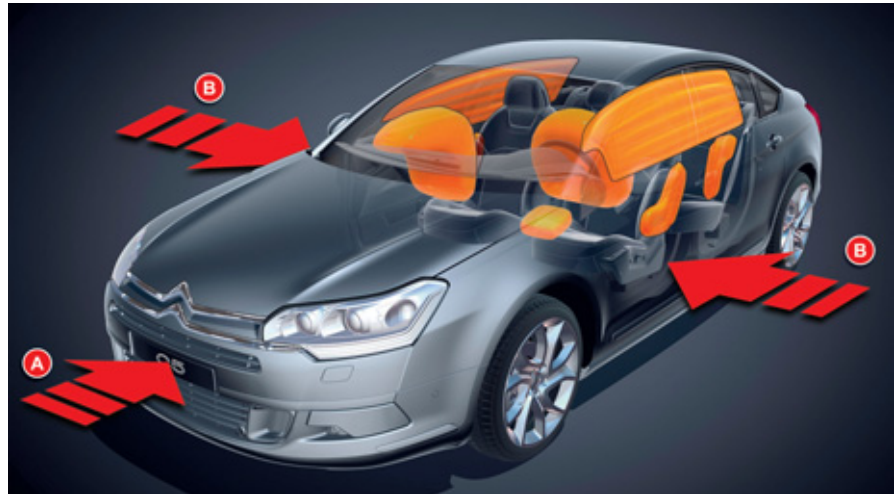

### Зоны расположения датчиков удара

- A. Зона фронтального удара.
- B. Зона бокового удара.

### Подушки безопасности не работают при выключенном зажигании.

Система подушек безопасности рассчитана на одно-единственное срабатывание. При повторном столкновении (в данном ДТП или в последующем) подушка безопасности больше не работает.

Срабатывание пиротехнической системы подушек безопасности сопровождается негромким хлопком и выделением небольшого количества безвредного газа.

Этот газ не влияет на здоровье, но в некоторых случаях может оказать незначительное раздражающее воздействие на людей с повышенной чувствительностью.

Хлопок сработавшего патрона может на короткое время слегка заложить уши.

## Фронтальные подушки безопасности

Данная система служит для защиты головы и грудной клетки водителя и переднего пассажира в случае фронтального столкновения автомобиля.

Подушка безопасности водителя встроена в ступицу рулевого колеса, а переднего пассажира - в панель над перчаточным ящиком.

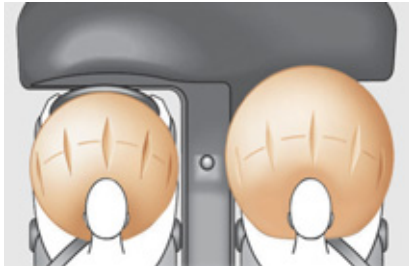

### Активирование

Обе подушки срабатывают одновременно, за исключением случаев, когда передняя подушка безопасности пассажира отключена. Срабатывание происходит при резком фронтальном ударе, направленном горизонтально в направлении от передней части автомобиля к задней и приходящемся либо на всю зону **A**, либо на ее часть.

В момент срабатывания передняя подушка безопасности надувается, располагаясь так, чтобы смягчить удар водителя и переднего пассажира о панель приборов.

## Отключение



Только фронтальная подушка безопасности пассажира может быть отключена:

- ☞ **выключите зажигание** и вставьте ключ в щель выключателя подушки безопасности пассажира **1**,
- ☞ поверните его в положение **"OFF"**,
- ☞ выньте его из этого положения.



При включении зажигания, пока подушка будет оставаться отключенной, эта контрольная лампа будет гореть.

Для безопасной перевозки ребенка обязательно отключайте подушку безопасности переднего пассажира, если устанавливаете на его место детское кресло "спиной вперед".

В противном случае, резкий выброс подушки при ее срабатывании может привести к ранению или гибели ребенка.

## Активация

Убрав с сиденья детское кресло, поверните выключатель **1** в положение **"ON"**, чтобы вновь активировать подушку безопасности и обеспечить защиту переднего пассажира в случае аварии.

## Нарушения в работе



В случае загорания этого индикатора на панели приборов в сопровождении зуммера и сообщения на многофункциональном дисплее, обратитесь в сервисную сеть CITROËN или в специализированный техцентр для проверки системы.



Если этот индикатор мигает, обратитесь в сервисную сеть CITROËN или в специализированный техцентр.

Если индикаторы обеих подушек безопасности горят и не гаснут, не устанавливайте детское кресло "спинкой вперед" на сиденье переднего пассажира.

Проконсультируйтесь в сервисной сети CITROËN или в специализированном техцентре.

## Боковые подушки безопасности\*

В случае сильного бокового удара, боковые подушки защищают водителя и переднего пассажира, снижая при этом риск получить травму грудной клетки.

Обе подушки встроены в каркас спинок передних сидений со стороны двери.

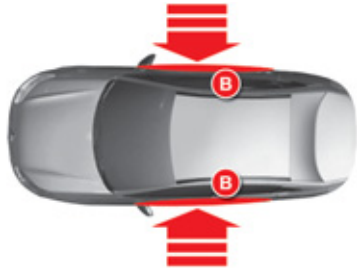

## Срабатывание подушек

Подушки срабатывают каждая в отдельности при резком боковом ударе извне, направленном горизонтально поперек автомобиля и приходящемся либо на всю зону **B**, либо на ее часть.

В момент срабатывания боковая подушка безопасности мгновенно занимает пространство между водителем либо пассажиром переднего сиденья и панелью соответствующей двери.

## Зоны расположения датчиков удара

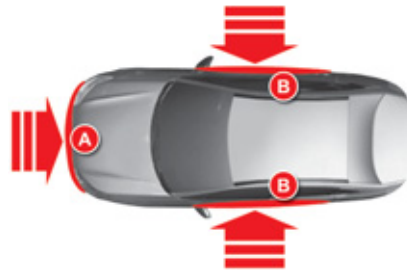

- A. Зона фронтального удара.
- B. Зона бокового удара.

## Оконные подушки-шторы\*

Оконные подушки срабатывают в случае сильного бокового удара, защищая водителя и пассажиров (за исключением находящегося на заднем среднем сиденье) и снижая при этом риск получить травму головы.

Подушки-шторы встроены в стойки и в верхнюю часть.

## Срабатывание подушек

Каждая шторка срабатывает одновременно с соответствующей боковой подушкой в случае сильного бокового удара извне в зону **B**, направленного перпендикулярно к продольной оси в горизонтальной плоскости.

Надвунная шторка заполняет пространство между расположенными на передних или задних сиденьях пассажирами и окнами.

При незначительных боковых касаниях, а иногда и при опрокидывании, подушка может не сработать.

При фронтальных столкновениях и ударах сзади подушка не должна срабатывать.

## Нарушения в работе



Если этот индикатор загорелся в сопровождении звукового сигнала и сообщения на многофункциональном дисплее, обратитесь в сервисную сеть CITROËN или в специализированный техцентр для проверки системы. Может случиться так, что подушки не сработают от резкого удара при попадании автомобиля в ДТП.

\* В зависимости от страны поставки автомобиля.

**Для обеспечения наибольшей эффективности подушек безопасности необходимо выполнять следующие правила:**

Сесть, приняв естественное вертикальное положение.

Пристегнуться своим ремнем безопасности, который должен быть правильно отрегулирован.

Ничего не размещать между людьми, сидящими на передних сиденьях, и подушками безопасности (детей, животных, предметы и т.п.). Они могут помешать работе подушек или поранить людей, сидящих на передних сиденьях.

После аварии или угона автомобиля необходимо обязательно проверить систему подушек безопасности.

Работы с системами подушек безопасности проводить нужно в сервисной сети CITROËN или в специализированном техцентре.

Даже при соблюдении перечисленных правил сохраняется риск получить травму или легкие ожоги верхней части тела и головы в случае срабатывания подушки безопасности. Следует помнить, что она раскрывается практически мгновенно (за тысячные доли секунды), после чего она сразу же начинает сдуваться - при этом через предусмотренные в ней клапаны из нее выпускается горячий газ.

## **Фронтальные подушки безопасности**

Не водите автомобиль, удерживая рулевое колесо за спицы, и не кладите руки на ступицу рулевого колеса.

Пассажиру запрещается класть ноги на панель управления.

По возможности откажитесь от курения, поскольку при надувании подушек безопасности это может привести к ожогам или ранениям сигаретой или трубкой.

Запрещается снимать и протыкать ступицу рулевого колеса, в которой находится подушка, или подвергать ее сильному ударам.

## **Боковые подушки безопасности**

На сиденья допускается надевать только сертифицированные чехлы, не мешающие срабатыванию боковых подушек безопасности. Чтобы узнать, какие чехлы предназначены для Вашего автомобиля, обратитесь за консультацией в сервисную сеть CITROËN (см. главу "Практическая информация - § Аксессуары").

Запрещается привинчивать или приклеивать какие-либо предметы к спинкам сидений (напр., для одежды и т.п.). Это может привести к травмированию грудной клетки и рук в случае срабатывания боковых подушек безопасности.

Не приближайтесь к двери ближе, чем это необходимо.

## **Надувные оконные подушки-шторы**

Запрещается прикреплять или приклеивать какие-либо предметы к потолку салона. Это может привести к травмированию головы в случае срабатывания подушки-шторы.

При наличии на автомобиле потолочных поручней, запрещается отвинчивать их, так как ими же прикреплены к потолку и подушки-шторы.

## МЕХАНИЧЕСКИЙ СТОЯНОЧНЫЙ ТОРМОЗ

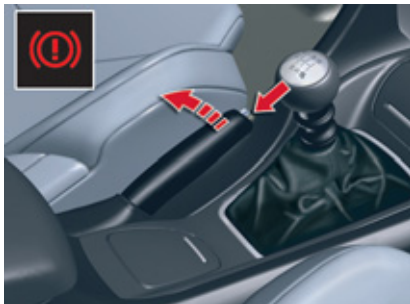

Механическая система, удерживающая автомобиль на месте.

### Включение стояночного тормоза

☞ Потяните за рукоятку стояночного тормоза для обеспечения неподвижности автомобиля.

Чтобы облегчить перемещение рычага рекомендуется нажать на педаль тормоза.



При любых обстоятельствах для обеспечения безопасности необходимо включать первую передачу.

На дороге с крутым уклоном поверните колеса, оперев их в бордюр.

### Выключение стояночного тормоза

☞ Нажмите на торцевую кнопку рукоятки, приподнимите ее, затем полностью опустите.



Если стояночный тормоз затянут или не полностью опущен, загорается индикатор.

**Если стояночный тормоз опущен,** включение данного индикатора вместе с индикатором **STOP** указывает на то, что уровень тормозной жидкости недостаточен, либо неисправен регулятор тормозных сил.

### Следует немедленно остановиться.

Обратитесь в сервисную сеть CITROËN или в специализированный техцентр.

## ЭЛЕКТРИЧЕСКИЙ СТОЯНОЧНЫЙ ТОРМОЗ



Электрический стояночный тормоз может работать в двух режимах:

### - В АВТОМАТИЧЕСКОМ

Тормоз автоматически включается при остановке двигателя и автоматически выключается, как только автомобиль начнет движение (активировано по умолчанию),

### - В РУЧНОМ

Затягивание и отпускание стояночного тормоза вручную остается возможным и осуществляется при помощи ручки **A**.

## Автоматическое включение стояночного тормоза

### После остановки двигателя

На остановленном автомобиле **стояночный тормоз включается автоматически сразу после выключения двигателя.**

При постановке автомобиля на стояночный тормоз:

 - загорается контрольная лампа **P** на ручке **A**,

 - загорается этот индикатор на панели приборов,

- появляется сообщение "стояночный тормоз затянут" на дисплее панели приборов.

Срабатывание системы при включении и выключении электрического тормоза подтверждается характерным звуком.

 Перед тем как выйти из автомобиля, убедитесь, что контрольная лампа **P** и индикатор на панели приборов горят.

Не оставляйте ребенка в автомобиле без присмотра: при оставленном в замке зажигания ключе он может снять машину с ручного тормоза.

## Постановка автомобиля на стояночный тормоз при работающем двигателе

Остановленный автомобиль с работающим двигателем следует поставить на стояночный тормоз вручную, **потянув ручку **A****

При постановке автомобиля на стояночный тормоз:

 - загорается контрольная лампа **P** на ручке **A**,

 - загорается этот индикатор на панели приборов,

- появляется сообщение "стояночный тормоз затянут" на дисплее панели приборов.

При открывании двери водителя, раздается звуковой сигнал и появляется сообщение, если стояночный тормоз не затянут.

 Перед тем как выйти из автомобиля, убедитесь, что контрольная лампа **P** и индикатор на панели приборов горят.

## Выключение стояночного тормоза

Стояночный тормоз плавно отпускается **автоматически**, как только **автомобиль придет в движение**:

- ☞ на автомобиле с **механической коробкой передач (включена первая или задняя передача)**: нажмите до упора на педаль сцепления, затем нажмите на педаль акселератора и отпустите педаль сцепления.
- ☞ на автомобиле с **автоматической коробкой передач**: переведите селектор на **D, M** или **R** и нажмите на педаль акселератора.

При снятии автомобиля со стояночного тормоза:

**(P)** - гаснет контрольная лампа **P** на ручке **A**,

**(!)** - гаснет этот индикатор на панели приборов,

- на дисплее панели приборов появляется сообщение "стояночный тормоз отпущен".

Не нажимайте на акселератор без необходимости на стоящем автомобиле при работающем двигателе (в частности, при пуске двигателя, даже на нейтрали) - это может привести к случайному снятию автомобиля со стояночного тормоза.

Ничего не кладите (напр., сигареты, телефон и т.п.) между рычагом переключения передач и ручкой электрического стояночного тормоза.

## Включение / Отключение автоматических функций

В зависимости от назначения автомобиля, автоматическое срабатывание стояночного тормоза при остановке двигателя и в начале движения автомобиля можно отключить. Активирование и отключение этих функций осуществляется через меню настроек на панели приборов. Для этого необходимо выбрать "Настройки систем / Комфорт / Автоматический стояночный тормоз".



Отключение указанных функций подтверждается загоранием этого сигнализатора на панели приборов.

При отключенных автоматических функциях стояночный тормоз нужно затягивать и отпускать вручную.



В отдельных случаях при выключенном двигателе (при буксировании, заморозках и т.п.) автоматический стояночный тормоз можно отпустить вручную, вставив ключ в замок зажигания.

Если в меню настроек бортовых систем отсутствует команда активирования и отключения автоматических функций, это можно осуществить в сервисном центре CITROËN или в специализированном техцентре.

## Ручной режим

Затягивание и отпускание стояночного тормоза вручную возможно в любой момент.



## Постановка на стояночный тормоз

Чтобы поставить остановленный автомобиль на стояночный тормоз при работающем или выключенном двигателе, **потяните за ручку A**.

При постановке автомобиля на стояночный тормоз:



- загорается контрольная лампа **P** на ручке **A**,



- загорается этот индикатор на панели приборов,

- появляется сообщение "стояночный тормоз затянут" на дисплее панели приборов.



При открывании двери водителя при работающем двигателе, раздается звуковой сигнал и появляется сообщение, если стояночный тормоз не затянут.

## Выключение стояночного тормоза

Включив зажигание или запустив двигатель, нажмите на педаль тормоза и отпустите стояночный тормоз, **потянув**, а затем **отпустив** ручку **A**.

При полном снятии автомобиля со стояночного тормоза:



- гаснет контрольная лампа **P** на ручке **A**,



- гаснет этот индикатор на панели приборов,

- появляется сообщение "стояночный тормоз отпущен" на дисплее панели приборов.

Если вы потянете за ручку **A**, не нажав на педаль тормоза, стояночный тормоз не отпустится, а на панели приборов появится сообщение "Держите ногу на педали тормоза".



Не нажимайте на акселератор без надобности на стоящем автомобиле при работающем двигателе - это может привести к случайному снятию автомобиля со стояночного тормоза.

## Затяжка стояночного тормоза с максимальным усилием

В случае необходимости стояночный тормоз можно поставить на **максимальную затяжку**. Для этого нужно **потянуть и удерживать** ручку **A** до тех пор, пока не появится сообщение "Стояночный тормоз затянут максимально", и не раздастся звуковой сигнал.

**Максимальная затяжка обязательна в следующих случаях:**

- если на тягаче с прицепом активирована функция автоматического управления стояночным тормозом, но Вам требуется затянуть его вручную,
- если поставленный на стояночный тормоз автомобиль находится на площадке с непостоянным углом уклона (например, на палубе парома, на платформе полуприцепа, на тягаче-автовозе),
- При буксировке автомобиля, при его большой загрузке, а также при парковке на крутом уклоне, поверните его колеса в сторону бордюра и включите передачу на время стоянки.
- Следует учесть, что для снятия стояночного тормоза с максимальной затяжки потребуется больше времени.

## Частные ситуации

В некоторых случаях, например, при запуске двигателя, система автоматически регулирует усилие затяжки стояночного тормоза. Это нормальное рабочее явление.

Чтобы подвинуть автомобиль на несколько сантиметров без запуска двигателя, включите зажигание, затем нажмите на педаль тормоза и отпустите стояночный тормоз, сначала **потянув**, а затем **отпустив** ручку **A**.

При полном снятии автомобиля со стояночного тормоза гаснут контрольная лампа **P** на ручке и индикатор на панели приборов и появляется сообщение "Frein de parking desserré" ("Стояночный тормоз отпущен").

Если **затянутый тормоз** не отпускается из-за его неисправности или из-за истощившейся аккумуляторной батареи, возможность отпустить его имеется всегда.

В целях обеспечения гарантированно исправной работы тормоза, а значит - и Вашей безопасности, количество затягиваний/отпусканий стояночного тормоза ограничено восемью разами подряд.

В случае превышения допустимого количества затягиваний/отпусканий подряд, появятся сообщение "Неисправен стояночный тормоз" и мигающий сигнализатор.

## Режим экстренного торможения



В случае отказа тормозов при нажатии на педаль, а также в непредвиденной ситуации (напр., при внезапном недомогании водителя, учебном вождении и т.п.) автомобиль можно остановить, длительно потянув за ручку **A**.

Система динамической стабилизации ESP обеспечит устойчивое положение автомобиля на дороге при экстренном торможении.

В случае неисправности системы экстренного торможения, появится одно из сообщений:

- "Стояночный тормоз неисправен".
- "Управление стояночным тормозом не работает".



В случае выхода из строя системы ESP, при котором загорается этот сигнализатор, курсовая устойчивость автомобиля при торможении может оказаться нарушенной. В такой ситуации сохранение устойчивости должен взять на себя водитель, многократно затягивая и отпуская ручку **A**.



К экстренному торможению допускается прибегать только в чрезвычайных ситуациях.



Если при этом неподвижность автомобиля не обеспечивается, не включайте аварийное снятие со стояночного тормоза: автомобиль может покатиться под уклон. Обратитесь в сервисную сеть CITROËN или в специализированный техцентр.

## Аварийное снятие со стояночного тормоза

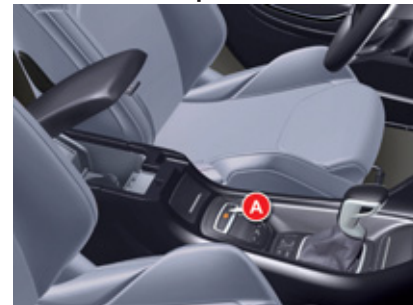

Если электрический стояночный тормоз не отпускается, его можно отпустить вручную при помощи системы аварийного снятия, но для этого необходимо обеспечить неподвижность автомобиля на время проведения этой операции.

- ☞ Если двигатель запускается, запустите его и, при работающем двигателе, удерживайте автомобиль на месте нажатием на педаль тормоза в течение всего времени проведения операции.
- ☞ В случае невозможности запустить двигатель (например, из-за неисправности аккумуляторной батареи): не пользуйтесь системой аварийного снятия, обратитесь в сервисную сеть CITROËN или в специализированный техцентр. В случае крайней необходимости зафиксируйте автомобиль упорами и выполните нижеследующие указания.



☞ Если автомобиль стоит на уклоне, подложите под передние колеса противооткатные упоры спереди или сзади колес с учетом направления уклона.

Если автомобиль стоит на горизонтальной поверхности, подложите противооткатные упоры спереди и сзади любого переднего колеса.

- ☞ Откройте нижний отсек центрального подлокотника, потянув за него.
- ☞ Убедитесь в том, что подстаканник **B** сложен.
- ☞ Уберите резиновый коврик, закрывающий дно подлокотника.



- ☞ Извлеките лямку из гнезда **C**.
- ☞ Потяните за лямку, чтобы отпустить тормоз. Сильный щелчок свидетельствует о том, что стояночный тормоз отпущен.
- ☞ Убедитесь в том, что лямка правильно легла в гнездо **C**. В противном случае, тормоз затягиваться не будет. Обратитесь в сервисную сеть CITROËN или в специализированный техцентр.
- ☞ Уложите резиновый коврик на дно подлокотника.

**!** Эта лямка не позволит вам затянуть стояночный тормоз.

Чтобы электрический стояночный тормоз начал работать вновь (напр., после устранения сбоя в его работе или после зарядки АКБ), длительно потяните за ручку **A** и дождитесь начала мигания значка стояночного тормоза (!) на панели приборов, затем еще раз длительно потяните за ручку, пока значок не будет гореть постоянно.

В дальнейшем продолжительность затяжки тормоза может превышать время затяжки при его работе в нормальном режиме.

До тех пор, пока стояночный тормоз не затянется (значок (!) должен мигать, а затем гореть постоянно), ни в коем случае не включайте зажигание - иначе тормоз выйдет из строя.

Следите за тем, чтобы пыль и влага не попадали в диагностический разъем **D**, имеющий важнейшее значение для технического обслуживания Вашего автомобиля.

# ВОЖДЕНИЕ АВТОМОБИЛЯ





## Контроль исправности системы



Во всех этих случаях необходимо срочно обратиться в сервисную сеть CITROËN или в специализированный техцентр.

	СИТУАЦИЯ	ПОСЛЕДСТВИЯ
1	<p>Сбои в работе стояночного тормоза с сообщением <b>"Стояночный тормоз неисправен"</b> и появление на экране следующих сигнализаторов:</p>  <p><b>SERVICE</b></p>	<p>В случае загорания лампы неполадки электрического стояночного тормоза и индикатора СЕРВИС, остановите автомобиль с соблюдением мер безопасности (на ровной поверхности, с включенной передачей).</p>
2	<p>Появление сообщения <b>"Стояночный тормоз неисправен"</b> и <b>"Неисправна система помощи при трогании"</b> и следующих мигающих сигнализаторов:</p>  <p><b>SERVICE</b></p>	<ul style="list-style-type: none"><li>- Автоматические функции отключены.</li><li>- Помощь при трогании на уклоне не работает.</li><li>- Электрический стояночный тормоз включается только вручную.</li></ul>
3	<p>Появление сообщения <b>"Стояночный тормоз неисправен"</b> и <b>"Неисправна система помощи при трогании"</b> и следующего мигающего сигнализатора:</p> <p><b>SERVICE</b></p>	<ul style="list-style-type: none"><li>- Отпустить электрический стояночный тормоз вручную невозможно.</li><li>- Помощь при трогании на уклоне не работает.</li><li>- Автоматические функции и затягивание стояночного тормоза вручную возможно.</li></ul>

# ВОЖДЕНИЕ АВТОМОБИЛЯ

	СИТУАЦИЯ	ПОСЛЕДСТВИЯ
4	<p>Появление сообщения <b>"Стояночный тормоз неисправен"</b> и <b>"Неисправна система помощи при трогании"</b>,</p>   и/или  следующих мигающих индикаторов:	<ul style="list-style-type: none"> <li>- Автоматические функции не работают.</li> <li>- Помощь при трогании на уклоне не работает.</li> </ul> <p>Чтобы затянуть электрический стояночный тормоз:</p> <ul style="list-style-type: none"> <li>☞ Обеспечьте неподвижность автомобиля и выключите зажигание.</li> <li>☞ Потяните ручку в течение не менее 5 секунд или пока не затянется стояночный тормоз.</li> <li>☞ Включите зажигание и проверьте загорание сигнализатора стояночного тормоза.</li> </ul> <ul style="list-style-type: none"> <li>- Затягивание происходит медленнее, чем в нормальном режиме.</li> <li>- Если сигнализатор (!) мигает, или контрольные лампы не загораются при включенном зажигании, значит данная операция не сработала. Обратитесь в сервисную сеть CITROËN или в специализированный техцентр.</li> </ul> <p>Чтобы отпустить электрический стояночный тормоз:</p> <ul style="list-style-type: none"> <li>☞ Включите зажигание.</li> <li>☞ Потяните и удерживайте ручку около 3 секунд.</li> </ul>
5	<p>Появление сообщения <b>"Привод стояночного тормоза не работает – автоматический режим включен"</b></p>  и/или  следующих мигающих индикаторов:	<ul style="list-style-type: none"> <li>- Работают только автоматическое включение при остановке двигателя и автоматическое выключение в начале движения.</li> <li>- Невозможно вручную отпустить/затянуть электрический стояночный тормоз и не работает режим экстренного торможения.</li> </ul>
6	<p>Появление сообщения <b>"Стояночный тормоз неисправен"</b> и следующего сигнализатора:</p>  мигает	<ul style="list-style-type: none"> <li>- Затяжка стояночного тормоза не гарантируется.</li> <li>- В настоящий момент стояночный тормоз не работает.</li> </ul> <p>В этом случае:</p> <ul style="list-style-type: none"> <li>☞ Выждите около 3 минут.</li> <li>☞ Через 3 минуты, если индикатор продолжает мигать, попробуйте инициализировать стояночный тормоз, потянув и отпустив ручку <b>A</b>, при этом нажимая на педаль тормоза, либо длительно потянув за ручку <b>A</b>.</li> </ul>
7	<p>Неисправна аккумуляторная батарея</p> 	<ul style="list-style-type: none"> <li>- При загорании контрольной лампы аккумуляторной батареи необходимо срочно остановиться, не нарушая безопасности дорожного движения. Остановитесь и обеспечьте неподвижность автомобиля.</li> <li>- Перед тем как выключить двигатель, затяните электрический стояночный тормоз.</li> </ul>

## ПОМОЩЬ ПРИ ДВИЖЕНИИ НА СКЛОНЕ

Ваш автомобиль оборудован системой помощи при движении на склоне, которая удерживает ваш автомобиль неподвижным (примерно 2 секунды), пока вы переносите ногу с педали тормоза на педаль акселератора.

Данная функция работает, когда:

- автомобиль стоит на месте, нога на педали тормоза,
- при определенных условиях наклона,
- дверь водителя закрыта.

Функция помощи при начале движения на склоне не может быть отключена.

## Функционирование



**На подъеме автомобиль удерживается некоторое время на месте, после того, как вы отпустили педаль тормоза:**

- при включенной первой передаче или при нейтральном положении механической коробки передач,
- при положении **D** или **M** автоматической коробки передач.



**На спуске, если включена задняя передача, автомобиль удерживается на месте в течение некоторого времени, после того, как вы отпустили педаль тормоза.**



Не выходите из автомобиля во время работы системы помощи при начале движения на склоне.

Если вам необходимо выйти при работающем двигателе, вручную затяните стояночный тормоз и проверьте, чтобы индикатор стояночного тормоза (на панели приборов) горел постоянным светом.

## 5-СТУПЕНЧАТАЯ МЕХАНИЧЕСКАЯ КОРОБКА ПЕРЕДАЧ



### Запуск автомобиля

- ☞ Убедитесь, что рычаг переключения передач находится в нейтральном положении.
- ☞ Не давите на акселератор.
- ☞ Для дизельных двигателей: поверните ключ в положение **M** и дождитесь выключения индикатора предпускового подогрева.
- ☞ Включите стартер и дайте ему поработать вплоть до пуска двигателя (но не более 10 секунд).
- ☞ При температурах 0°C нажмите на педаль сцепления на время работы стартера, чтобы облегчить пуск двигателя.

### Включение передачи заднего хода

- ☞ Переведите рычаг переключения передач вправо, затем назад.
- Передачу заднего хода следует включать только на остановленном автомобиле в режиме холостого хода двигателя.

## 6-СТУПЕНЧАТАЯ МЕХАНИЧЕСКАЯ КОРОБКА ПЕРЕДАЧ

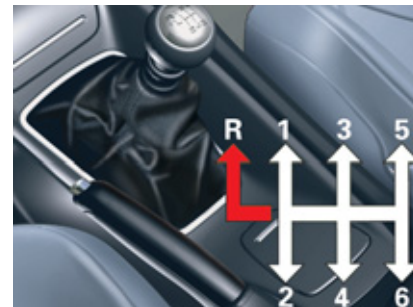

### Включение передачи заднего хода

- ☞ Поднимите блокировочное кольцо под рукояткой и переведите рычаг переключения передач влево-вперед.
- Передачу заднего хода следует включать только на остановленном автомобиле в режиме холостого хода двигателя.

Для исключения непредвиденных ситуаций и для облегчения пуска двигателя:

- перейдите на нейтральную передачу,
- нажмите на педаль сцепления.

## ИНДИКАТОР ВЫБОРА ПЕРЕДАЧ\*

Эта система способствует снижению расхода топлива, помогая водителю своевременно переходить на высшие передачи на автомобилях с механической коробкой передач.

### Работа системы

Система действует только в режиме экономичного вождения.

В зависимости от той или иной ситуации и с учетом комплектации автомобиля, система может давать Вам рекомендации пропустить одну или несколько передач. Вы можете следовать им и пропускать промежуточные передачи.

Выдаваемые системой рекомендации не следует воспринимать как обязывающие. В реальной ситуации профиль дороги, плотность дорожного движения и безопасное вождение остаются решающими факторами при выборе оптимальной передачи. За водителем остается право решать, что делать с указаниями системы.

Отключение данной функции в системе не предусмотрено.

Пример работы системы:

- Вы движетесь на третьей передаче.



- Вы умеренно нажимаете на педаль акселератора.



- В какой-то момент система может предложить Вам перейти на высшую передачу.



Эта информация появляется на панели приборов в виде стрелки с указанием рекомендованной передачи.



При вождении с интенсивным использованием мощностей двигателя (например, при резком нажатии на педаль акселератора для обгона и проч.), система не будет давать рекомендаций сменить передачу.

Кроме того, система никогда не предложит:

- включить первую передачу,
- включить передачу заднего хода,
- перейти на пониженную передачу.

\* В зависимости от силового агрегата.

## 6-СТУПЕНЧАТАЯ МЕХАНИЧЕСКАЯ КОРОБКА ПЕРЕДАЧ С ЭЛЕКТРОННЫМ УПРАВЛЕНИЕМ

Шестиступенчатая механическая коробка передач с электронным управлением может работать как в автоматическом режиме, так и в режиме ручного переключения передач.

Вы можете выбирать по собственному усмотрению любую из двух режимов вождения:

- **автоматический**, при котором переключение передач осуществляется системой,
- **ручной** для секвентального переключения скоростей.

В автоматическом режиме всегда есть возможность изменить скорость, аккуратно пользуясь подрулевыми переключателями, например для выполнения обгона.

Режим **SPORT** доступен в автоматическом режиме для более динамичного стиля вождения.

## Выбор режима



- ☞ автоматический режим: селектор в положении **A**,
- ☞ секвентальный режим: селектор в положении **M**,
- ☞ режим **SPORT**: селектор в положении **A** с нажатием на кнопку **1**.

## Подрулевые переключатели



- + Повышение передаточного числа справа от рулевого колеса.
- ☞ Нажмите на подрулевой переключатель "+" для перехода на повышенную передачу.
- Понижение передаточного числа слева от рулевого колеса.
- ☞ Нажмите на подрулевой переключатель "-" для перехода на пониженную передачу.

Подрулевые переключатели не позволяют включать нейтральную передачу, а также с их помощью невозможно включить или выключить передачу заднего хода.

## Индикация на панели приборов



Положение селектора и режим вождения отображаются на циферблате **C** панели приборов.

Гребенка селектора также показывает вам выбранное положение.

## Запуск автомобиля

- ☞ Переведите рычаг селектора в положение **N**.
- ☞ Нажмите до упора на педаль тормоза.
- ☞ Запустите двигатель  
Символ **N** появится на дисплее панели приборов.

Символ **N** будет мигать в сопровождении зуммера и сообщения на многофункциональном дисплее, если рычаг селектора не переведен в положение **N** при запуске двигателя.

- ☞ Включите первую передачу (положение **M** или **A**), либо передачу заднего хода (положение **R**).
- ☞ Отпустите стояночный тормоз, если только он запрограммирован в автоматическом режиме.
- ☞ Уберите ногу с педали тормоза и начинайте ускорение.

## Задний ход

- ☞ Нога на педали тормоза, двигайте рычаг переключения передач вперед.

**R** Включайте заднюю передачу только после полной остановки автомобиля.

Во избежание рывков не нажимайте на педаль акселератора сразу после перевода селектора в соответствующее положение.

## Нейтральное положение

**N** Никогда не используйте положение **N** во время движения.

## Автоматический режим



- ☞ Установите селектор в положение **A**. Коробка передач сама выбирает передачи, соответствующие условиям движения с учетом таких критериев, как:
- стиль вождения водителя,
  - рельеф и состояние дорожного полотна,
  - нагрузка автомобиля.

Для достижения максимального ускорения, например, для обгона, с силой нажмите на педаль акселератора, чтобы преодолеть точку сопротивления ее перемещению.

## Переключение скоростей вручную

Такой режим переключения скоростей позволяет осуществить обгон так, к примеру, оставаясь в автоматическом режиме работы коробки передач.

☞ Используйте подрулевыми переключателями + или -.

Коробка переключится на затребованную водителем передачу, если режим, в котором работает в данный момент двигатель, соответствует ей.

Если больше не предпринимать никаких действий, несколько секунд спустя коробка вновь вернется в автоматический режим.

## Механический режим



☞ Установите селектор в положение **M**.

Переключение передач происходит лишь тогда, когда они соответствуют режиму, в котором работает в данный момент двигатель.

При переключении передач отпустить педаль акселератора не нужно.

В режимах торможения или замедления коробка передач автоматически переходит на низшую передачу, что позволяет вновь разогнать автомобиль с верно выбранной передачи.

Режим **SPORT** не используется в секвенциальном режиме.

При резком наборе скорости коробка не переключится на высшую передачу, если водитель сам не сделает этого при помощи рычага селектора или подрулевых переключателей.

Никогда не переходите на нейтральную передачу **N** на движущемся автомобиле. Заднюю передачу **R** включайте только после полной остановки автомобиля, удерживая его на месте педалью тормоза.

## Программа SPORT



☞ Рычаг в положении **A** при работающем двигателе, нажмите на клавишу **S**, чтобы активировать режим **SPORT**, который способствует более динамичному стилю вождения.

Символ **S** появляется на панели приборов.

☞ Нажмите еще раз на клавишу **S**, чтобы ее отключить.

Символ **S** пропадет с экрана панели приборов.

## Остановка автомобиля

Выключая зажигание, Вы можете:

- перевести рычаг селектора в положение **N** и остаться на нейтрали,
- оставить автомобиль на передаче; в этом случае его невозможно будет сдвинуть с места.

В обоих случаях следует обязательно обеспечить неподвижность автомобиля на стоянке, затянув стояночный тормоз, если он не включен в автоматическом режиме.



Для обеспечения неподвижности автомобиля с незаглушенным двигателем необходимо обязательно перевести рычаг селектора в нейтральное положение **N**.

Перед тем как приступить к работам под капотом, убедитесь в том, что рычаг селектора находится в нейтральном положении **N**, а стояночный тормоз затянут.

## Нарушения в работе

Если при включенном зажигании мигает символ **AUTO** в сопровождении звучащего зуммера и сообщения на многофункциональном дисплее, значит коробка передач неисправна.

Обратитесь в сервисную сеть CITROËN или в специализированный техцентр.

При запуске двигателя обязательно удерживайте автомобиль на месте, нажав на педаль тормоза.

Оставляя автомобиль на стоянке, обязательно обеспечьте неподвижность автомобиля, затянув стояночный тормоз, если только он не запрограммирован в автоматическом режиме.

## СИСТЕМА "СТОП-СТАРТ"

Система "стоп-старт" служит для кратковременного перевода двигателя в "спящий" режим STOP на остановках у светофоров, в дорожных заторах и т.п. При трогании с места двигатель автоматически переходит в режим самозапуска START, как только вы решите продолжить движение. При этом он перезапускается мгновенно, без сбоев и шума.

Система "стоп-старт" идеально подходит для вождения в условиях города, так как способствует уменьшению расхода топлива, сокращению выбросов отработавших газов и снижению шумности в моменты остановок.

### Работа системы

#### Переход двигателя в режим STOP

**ECO** На панели приборов загорается символ "ECO", и двигатель переходит в "спящий" режим:

- на автомобиле с секвентальной коробкой передач, замедлившем движение до скорости ниже 8 км/ч, нажмите на тормоз или переведите селектор на **N**.



При наличии в комплектации автомобиля счетчика времени, будет суммироваться продолжительность всех остановок в режиме STOP на протяжении всего пути. При каждом включении зажигания ключом, счетчик автоматически обнуляется.

Для облегчения маневрирования на стоянке, переход в режим STOP приостанавливается на несколько секунд после выключения передачи заднего хода.

"Спящий" режим STOP не нарушает рабочих функций бортовых систем автомобиля - таких, как, например, тормозная система, усилитель рулевого управления и другие.



Никогда не заправляйте автомобиль топливом, если его двигатель находится в режиме STOP; необходимо обязательно выключить зажигание ключом.

## Отдельные случаи в работе системы: режим STOP не срабатывает

Режим STOP не активируется, если:

- дверь водителя открыта,
- ремень безопасности водителя отстегнут,
- с момента последнего запуска ключом скорость движения автомобиля не превышала 10 км/ч,
- электрический стояночный тормоз затянут или затягивается в данный момент,
- требуется поддержать комфортный микроклимат в салоне автомобиля,
- включена функция удаления конденсата со стекол,
- определенные обстоятельства (состояние аккумуляторной батареи, ненадлежащая температура двигателя, система экстренного торможения, температура за бортом) требуют этого для контроля и обеспечения работы систем.



Во всех этих случаях символ "ECO" мигает несколько секунд, а затем гаснет.

**Такова совершенно нормальная работа системы.**

## Переход двигателя в режим START

**ECO** На панели приборов гаснет символ "ECO", и двигатель запускается; на автомобиле с секвентальной коробкой передач:

- переведите рычаг селектора в положение **A** или **M** и отпустите педаль тормоза,
- либо переведите рычаг селектора в положение **N**, отпустите педаль тормоза и переведите рычаг селектора в положение **A** или **M**,
- либо включите передачу заднего хода.

Отдельные случаи в работе системы: автоматическое отключение режима START

Режим START автоматически отключается, если:

- дверь водителя открыта,
- ремень безопасности водителя отстегнут,
- автомобиль с секвентальной коробкой передач движется со скоростью выше 11 км/ч,
- электрический стояночный тормоз в данный момент затягивается,
- определенные обстоятельства (состояние аккумуляторной батареи, ненадлежащая температура двигателя, система экстренного торможения, работа системы кондиционирования воздуха и т.п.) требуют этого для обеспечения работы систем или автомобиля.

**ECO** Во всех этих случаях символ "ECO" мигает несколько секунд, а затем гаснет.

Такова совершенно нормальная работа системы.

## Отключение системы



Систему можно отключить в любой момент, нажав на кнопку "ECO OFF".

При этом загорится подсветка кнопки, а на дисплее появится сообщение.

При отключении системы в режиме STOP двигатель мгновенно самозапустится.

## Активирование системы

Нажмите вновь на кнопку "ECO OFF".

Система активируется, при этом подсветка кнопки погаснет, а с дисплея удалится сообщение.

В дальнейшем система автоматически становится активной при каждом запуске двигателя ключом.

## Контроль исправности



В случае выхода из строя системы, подсветка клавиши "ECO OFF" будет мигать, а затем будет гореть постоянно.

Обратитесь в сервисную сеть CITROËN или в специализированный техцентр.

При неисправности в режиме STOP, двигатель может заглохнуть: при этом загорятся все контрольные лампы. В этом случае следует выключить зажигание, а затем повторно завести двигатель ключом.

## Техническое обслуживание

**!** Перед тем как начать что-либо делать в моторном отсеке, отключите систему "стоп-старт", чтобы исключить риск получения травмы, связанный с ее автоматической работой в режиме START.

Для этой системы требуется аккумуляторная батарея 12 В с особыми техническими характеристиками (их можно узнать в сервисной сети CITROËN).

Установка аккумуляторной батареи, не сертифицированной компанией CITROËN, может повлечь за собой сбои в работе системы.

Для ее подзарядки пользуйтесь зарядным устройством 12 В, соблюдая полярность.

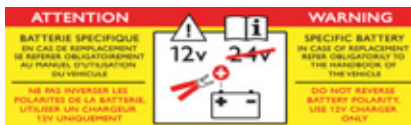

**!** В системе "стоп-старт" используются самые новые технологии. По поводу устранения любых неисправностей на своем автомобиле, обращайтесь в специализированные техцентры, имеющие техническую информацию, компетенцию и необходимое оборудование - то, что компания CITROËN способна предложить Вам.

## АВТОМАТИЧЕСКАЯ КОРОБКА ПЕРЕДАЧ



Автоматическая коробка передач предлагает, на выбор, комфорт полного автоматизированного устройства, снабженного программами "Спорт" и "Снег" или переход на вождение с использованием механической коробки передач.

Автоматическая коробка передач имеет четыре режима работы:

- **автоматический режим** для электронного управления скоростями,
- режим **"СПОРТ"** для более динамичного стиля вождения,
- режим **"СНЕГ"** для вождения в условиях плохого сцепления с дорожным покрытием,
- **ручное управление** в секвентальном режиме переключения скоростей водителем.

## Выбор режима



- ☞ автоматический режим: селектор 1 в положении **D**,
- ☞ секвентальный режим: селектор 1 в положении **M**,
- ☞ режим **"СПОРТ"**: селектор в положении **D** с нажатием на кнопку **A**,
- ☞ режим **"СНЕГ"**: селектор в положении **D** с нажатием на кнопку **B**.

## Сообщения на панели приборов

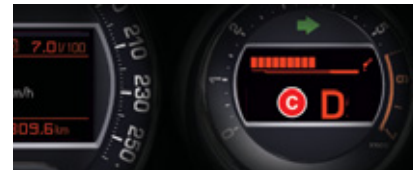

Положение селектора и режим вождения отображается в области **C** на панели приборов.

Гребенка селектора также показывает вам выбранное положение.

- !** Для обеспечения безопасности:
- из положения **P** можно выйти, только нажав на педаль тормоза.
  - при открывании двери, если селектор находится не в положении **P**, подается звуковой сигнал.
  - в любом случае перед выходом из салона убедитесь, что селектор установлен в положение **P**.

Если коробка передач находится в положении **P**, а положение селектора – другое, установите селектор в положение **P** для запуска двигателя.

## Запуск автомобиля

- ☞ Для запуска двигателя селектор должен находиться в положении **P** или **N**.
- ☞ Включите стартер.
- ☞ При работающем двигателе, в соответствии с необходимостью, переведите селектор в положение **R**, **D** или **M**.
- ☞ Проверьте индикацию включенной передачи на панели приборов.
- ☞ Отпустите педаль тормоза и нажмите на педаль акселератора.
- ☞ Чтобы не вызывать несоответствия между положением селектора и действительным положением коробки передач, всегда выходите из положения **P** при включенном зажигании и нажатой педали тормоза.

В противном случае, при включенном зажигании или работающем двигателе:

- ☞ переведите селектор в положение **P**,
- ☞ нажмите на педаль тормоза и включите соответствующую передачу.

## Стоянка

**P** Это положение используется, чтобы воспрепятствовать перемещению стоящего автомобиля.

- ☞ Для выбора положения **P** переведите селектор в крайнее верхнее положение (к положению **R**), затем переместите его вперед, затем - влево.
- ☞ Для выхода из положения **P** переместите селектор вправо до необходимого положения.
- ☞ Используйте это положение только после полной остановки автомобиля. В этом положении передние колеса заблокированы. Следите за правильным положением селектора.

## Задняя передача

**R** Включайте ее только после полной остановки автомобиля. Во избежание рывков не нажимайте на педаль акселератора сразу после перевода селектора в соответствующее положение.

## Нейтральное положение

**N** Никогда не используйте положение **N** в движении.

 Никогда не используйте положения **P** или **R**, если автомобиль полностью не остановился.

Если положение **N** случайно включено в движении, дайте двигателю снизить число оборотов перед переводом селектора в положение **D** или **M**.

## Автоматический режим



- ☞ Установите селектор в положение **D**. Коробка передач постоянно выбирает передачу, наиболее соответствующую следующим параметрам:
- стилю вождения,
  - профилю дороги,
  - нагрузке автомобиля.

В этом случае коробка передач работает в самоадаптивном режиме без вмешательства с вашей стороны.

При определенных маневрах (например, при обгоне) есть возможность получить максимальное ускорение, полностью выжав педаль акселератора, что может приводить к автоматическому переходу на пониженную передачу.

При торможении коробка передач может автоматически переходить на пониженную передачу для обеспечения эффективного торможения двигателем.

Когда вы резко убираете ногу с педали акселератора, коробка передач не переходит на повышенную передачу.

## Ручное переключение передач



Положение селектора для ручного переключения передач.

- ☞ Переведите селектор в положение **M**.
- ☞ Потяните на себя ручку "+" для перехода на повышенную передачу.
- ☞ Потяните на себя ручку "-" для перехода на пониженную передачу.

- При остановке автомобиля или при движении с малой скоростью (например, при приближении к светофору) коробка передач автоматически переходит на пониженные передачи вплоть до 1-й передачи.
- В секвентальном режиме нет необходимости освобождать педаль акселератора при переключении передач.
- Запросы на переключение передач выполняются только при соответствующей частоте вращения коленвала.
- Режимы **"СПОРТ"** и **"СНЕГ"** не используются в секвентальном режиме.

## Режимы "СПОРТ" и "СНЕГ"



Эти два режима дополняют автоматический режим в особых случаях.

## Режим "СПОРТ" "S"



☞ При работающем двигателе, рычаг в положении **D**, нажмите на клавишу **A**.

Коробка передач автоматически переводится в режим динамичного вождения.

На экране панели приборов появляется пиктограмма "S".

## Режим "СНЕГ" "❄"

☞ При работающем двигателе и с рычагом в положении **D** нажмите на клавишу **B**.

Коробка передач адаптируется к вождению по скользкому покрытию дороги.

Данный режим облегчает начало движения и моторику в условиях слабого сцепления колес с дорожным покрытием.



На экране панели приборов появляется пиктограмма ❄.

## Возврат в автоматический режим

☞ В любой момент, нажав на выбранную клавишу, вы можете выйти из заданного режима вождения и вернуться в режим, адаптированный к обычным условиям вождения.



Значительный удар может ощущаться при выборе положения **R** для движения задним ходом.

При возникновении неисправности блокируется передача коробки передач, не превышайте скорость выше 100 км/ч.

Не глушите двигатель, если селектор находится в положении **D** или **R**.

Никогда не нажимайте одновременно на педаль тормоза и акселератора. Торможение или ускорение обеспечивается только нажатием правой ноги на соответствующую педаль. Одновременное нажатие на обе педали может привести к повреждению коробки передач.

Обратитесь в сервисную сеть CITROËN или в специализированный техцентр.

# ВОЖДЕНИЕ АВТОМОБИЛЯ

## РУЛЕВОЕ КОЛЕСО С ЦЕНТРАЛЬНЫМИ КЛАВИШАМИ УПРАВЛЕНИЯ



IX



1	Вращение	<ul style="list-style-type: none"> <li>- Просмотр информационных страниц дисплея панели приборов.</li> <li>- Перемещение по различным меню дисплея панели приборов.</li> <li>- Увеличение/уменьшение значений.</li> </ul>
	Короткое нажатие	<ul style="list-style-type: none"> <li>- Открытие меню дисплея панели приборов (только на стоянке).</li> <li>- Выбор и подтверждение информации.</li> </ul>
	Продолжительное нажатие	Обнуление бортового компьютера (при наличии на дисплее страницы бортового компьютера).
2	Короткое нажатие	<ul style="list-style-type: none"> <li>- Отмена текущей операции.</li> <li>- Возврат к предыдущей индикации дисплея панели приборов.</li> </ul>
	Продолжительное нажатие	Возврат к исходной индикации дисплея панели приборов.
3	Короткое нажатие	Увеличение скорости с шагом в 1 км/ч / запоминание значения скорости.
	Продолжительное нажатие	Увеличение скорости с шагом в 5 км/ч.
4	Короткое нажатие	Уменьшение скорости с шагом в 1 км/ч / запоминание значения скорости.
	Продолжительное нажатие	Уменьшение скорости с шагом в 5 км/ч.
5	Короткое нажатие	Временная отмена или возврат регулировки/ограничения скорости (в зависимости от выбранного режима).
6	Короткое нажатие	Выбор режима круиз-контроля или ограничителя скорости (рабочий цикл этой кнопки всегда начинается с ограничителя скорости).
7	Короткое нажатие	Отключение.
8	Короткое нажатие	<ul style="list-style-type: none"> <li>- Ответить на входящий вызов.</li> <li>- Закончить разговор при поступлении другого вызова.</li> <li>- Открытие контекстуального меню телефона.</li> <li>- Подтверждение по перечню и по меню телефона.</li> </ul>
	Продолжительное нажатие	Отказ от входящего вызова.
9	Короткое / продолжительное нажатие	Звуковой сигнал.
10	Короткое нажатие	Включение/отключение режима Black Panel (ночное вождение).
11	Короткое нажатие	Включение системы голосовых команд.
	Продолжительное нажатие	Вызов указания навигационной системы.

# ВОЖДЕНИЕ АВТОМОБИЛЯ



12	Вращение	<ul style="list-style-type: none"> <li>- Радиоприемник: Просмотр введенных в память радиостанций.</li> <li>- CD/CD MP3 плеер/CD-чейнджер/jukebox: Просмотр CD или меню.</li> <li>- В меню многофункционального дисплея: Перемещение и увеличение/уменьшение.</li> </ul>
	Короткое нажатие	<ul style="list-style-type: none"> <li>- В меню многофункционального дисплея: Подтверждение.</li> <li>- Открытие меню прямого перехода (в зависимости от окна многофункционального дисплея).</li> </ul>
	Продолжительное нажатие	Открытие главного меню многофункционального дисплея.
13	Короткое нажатие	Отмена текущей операции и возврат к предыдущей индикации многофункционального дисплея. При входящем телефонном вызове: Отказ от входящего вызова.
	Продолжительное нажатие	Возврат к исходной индикации многофункционального дисплея.
14	Короткое нажатие	Доступ к главному меню многофункционального дисплея.
15	Короткое / продолжительное нажатие	Увеличение громкости.
16	Короткое / продолжительное нажатие	Уменьшение громкости.
17	Короткое нажатие	<ul style="list-style-type: none"> <li>- Первое нажатие: отключение звука.</li> <li>- Второе нажатие: повторное включение звука.</li> </ul>
18	Короткое нажатие	<ul style="list-style-type: none"> <li>- Радиоприемник: Автоматический поиск на последующих частотах.</li> <li>- CD/CD MP3 плеер/CD-чейнджер/jukebox: Поиск следующего отрывка.</li> </ul>
	Продолжительное нажатие	CD/CD MP3 плеер/CD-чейнджер/jukebox: Ускоренное воспроизведение при перемотке вперед.
19	Короткое нажатие	<ul style="list-style-type: none"> <li>- Радиоприемник: Автоматический поиск на предыдущих частотах.</li> <li>- CD/CD MP3 плеер/CD-чейнджер/jukebox: Поиск предыдущего отрывка.</li> </ul>
	Продолжительное нажатие	CD/CD MP3 плеер/CD-чейнджер/jukebox: Ускоренное воспроизведение при перемотке назад.
20	Короткое нажатие	<ul style="list-style-type: none"> <li>- Радиоприемник: просмотр перечня имеющихся радиостанций.</li> <li>- CD/CD MP3 плеер и CD-чейнджер: Просмотр перечня отрывков CD и меню.</li> <li>- Jukebox: просмотр перечня альбомов.</li> </ul>
	Продолжительное нажатие	Обновление перечня радиостанций.
21	Короткое / продолжительное нажатие	Звуковой сигнал.
22	Короткое нажатие	РЕЖИМ (MODE): выбор типа информации, отображаемой на многофункциональном дисплее.

## ОГРАНИЧИТЕЛЬ СКОРОСТИ

Данное устройство помощи при вождении позволяет выбрать желаемую скорость, которую вы не хотите превышать.

После включения данной функции попытка нажать на педаль акселератора не увеличит запрограммированную скорость.

Активирование данной функции производится вручную: скорость движения не должна превышать 30 км/ч.

Функция ограничителя скорости ни в коей мере не отменяет ответственности водителя за соблюдение скоростного режима и бдительности на дороге.

### Клавиши управления на рулевом колесе



Клавиши управления ограничителем скорости расположены слева на рулевом колесе.

### Информация на экране многофункционального дисплея



Информация, связанная с ограничителем скорости, выводится на дисплей в зоне **A** панели приборов.

### Программирование

☞ Нажмите на клавишу **4** для выбора режима ограничителя скорости "LIMIT".

Выбор подтверждается появлением функции в зоне **A** комбинации приборов.



При выборе функции на дисплей выводятся последнее значение занесенной в память скорости и пиктограмма "PAUSE".

При работающем двигателе вы можете отрегулировать максимальную запрограммированную скорость, которая выведена в зоне **A**, нажав на:

- ☞ Клавишу **1**, чтобы увеличить значение максимальной скорости.
- ☞ Клавишу **2**, чтобы уменьшить значение максимальной скорости.

Последовательные нажатия позволяют изменять скорость на 1 км/ч, длительное нажатие - на 5 км/ч.

### Активация



☞ Нажмите на кнопку **3**, после того, как на дисплее появилась желаемая максимальная скорость.

Пиктограмма "ON" исчезнет из зоны **A**.



## Временное выключение / Возобновление работы функции

☞ Нажмите на клавишу 3.

После данного действия пиктограмма "PAUSE" появится в зоне **A** комбинации приборов.



Данная операция не аннулирует значение максимальной скорости, которое продолжает светиться в зоне **A** панели приборов.



## Превышение запрограммированной скорости

Педали акселератора имеет точку упора в конце хода. Достаточно нажать до упора педаль, чтобы в любой момент превысить максимальную скорость. Во время превышения скорости значение максимальной скорости мигает в зоне **A**. Достаточно отпустить педаль акселератора, чтобы скорость автомобиля стала меньше запрограммированной максимальной скорости и функция ограничителя скорости будет снова активирована.

Значение скорости также мигает, когда ограничитель не может поддерживать максимальную запрограммированную скорость (в случае резкого ускорения, крутой спуск).

Чтобы снова активировать ограничитель скорости, отпустите педаль акселератора и сбросьте скорость до более низкой, чем запрограммированная скорость.

## Возврат к обычному вождению

- ☞ При нажатии на клавишу 5.
- ☞ При выборе функции "ограничитель скорости".
- ☞ Выключив двигатель.

## Нарушения в работе

При возникновении неполадок на дисплее появляется сообщение, сопровождаемое звуковым сигналом и включением индикатора **SERVICE**.

Обратитесь в сервисную сеть CITROËN или в специализированный техцентр.

В случае крутого спуска и сильного ускорения, ограничитель скорости, который не связан с системой тормозов, не может помешать автомобилю превысить максимальную запрограммированную скорость.

Использование не сертифицированной компанией CITROËN коврика может помешать нормальному использованию педали акселератора и работе системы ограничителя скорости.

Сертифицированные компанией CITROËN коврики, оборудованы третьим креплением, которое находится в зоне педали, для устранения помех.

## КРУИЗ-КОНТРОЛЬ

Данная система оказывает помощь во время вождения автомобиля, автоматически поддерживая заданную водителем скорость движения, не нажимая на педаль акселератора.

Запуск работы системы производится вручную: для этого скорость движения должна быть выше 40 км/ч, а также:

- на механической коробке передач должна быть включена четвертая передача.
- вторая передача на версиях с автоматической коробкой передач.

## Клавиши управления на рулевом колесе



Клавиши управления круиз-контролем расположены с левой стороны рулевого колеса.

## Информация о круиз-контроле на панели приборов



Информация о круиз-контроле выводится в зоне **A** панели приборов.

## Программирование

- ☞ Нажмите на клавишу **4**, чтобы выбрать режим круиз-контроля "CRUISE".



Выбор подтверждается появлением функции в зоне **A** панели приборов.

При выборе функции **ни одна из скоростей круиз-контроля не занесена в память.**

Как только достигнута желаемая скорость при нажатии на акселератор, нажмите на клавишу **1** или на клавишу **2**. Скорость заносится в память, и функция круиз-контроль работает. Скорость выводится в зоне **A** панели приборов, а также пиктограмма "ON".



Вы можете отпустить педаль акселератора. Система будет автоматически поддерживать выбранную скорость автомобиля.

Скорость вашего автомобиля будет слегка изменяться по отношению к той, что была запрограммирована.

Если в процессе работы системы круиз-контроля последняя не в состоянии сохранить запрограммированную скорость движения (на крутом спуске), в этом случае значение скорости мигает на дисплее. При необходимости, вы можете выбрать оптимальную скорость для движения в подобных обстоятельствах.

## Регулировка занесенной в память скорости во время работы круиз-контроля

Вы можете изменить занесенное в память значение скорости, которое отображается в зоне **A**, нажав на:

- Клавиша **1**, чтобы увеличить значение скорости.
- Клавиша **2**, чтобы уменьшить значение скорости.

Последовательные нажатия позволяют изменять скорость на 1 км/ч, длительное нажатие на 5 км/ч.

## Превышение запрограммированной скорости движения

В процессе работы круиз-контроля, вы всегда можете, нажав на педаль акселератора, превысить запрограммированную скорость движения (например, для обгона другого автомобиля).

Значение скорости в зоне **A** мигает.

Достаточно затем отпустить педаль акселератора, чтобы вернуться к запрограммированной скорости.

## Временное отключение / Возобновление программы круиз-контроля

- ☞ Нажав на педаль тормоза или сцепления.
- ☞ Либо при нажатии на клавишу **3**.
- ☞ При включении функций систем ESP или ASR.

Для автомобилей, оборудованных механической коробкой передач, круиз-контроль выключен, если рычаг переключения передач находится в нейтральном положении.



После данных операций на комбинации приборов в зоне **A** появляется надпись "**PAUSE**".

Данные операции не аннулируют скорость, которая продолжает высвечиваться на панели приборов.

## Повторное включение

- **Вызов занесенной в память значения скорости:**

После выключения, нажмите на клавишу **3**. Ваш автомобиль автоматически наберет занесенную в память скорость. Значение занесенной в память скорости и пиктограмма "**ON**" появляются в зоне **A**.

Если скорость занесенная в память выше текущей скорости, автомобиль сильно ускорится, чтобы ее набрать.

- **При выборе текущей скорости движения:**

Нажмите на клавишу **1** или **2**, как только вы набрали желаемую скорость.

Новая скорость и пиктограмма "**ON**" появляются в зоне **A**.

## Возврат к обычному вождению

- ☞ При нажатии на клавишу **5**.
- ☞ При выборе функции круиз-контроль.
- ☞ Выключив двигатель.

Выбранная ранее постоянная скорость движения стерта из памяти устройства.

## Нарушения в работе

При возникновении неисправности, на дисплее появляется сообщение, сопровождаемое звуковым сигналом и включением индикатора **SERVICE**.

Обратитесь в сервисную сеть CITROËN или в специализированный техцентр.



Функцию круиз-контроля следует использовать только, когда условия дорожного движения позволяют двигаться с постоянной скоростью.

Не следует использовать функцию круиз-контроля в условиях интенсивного дорожного движения, а также на дороге с плохим дорожным покрытием, в условиях слабого сцепления с поверхностью дорожного покрытия.

Водитель должен быть всегда внимательным за рулем и контролировать поведение своего автомобиля.

В любом случае водителю рекомендуется держать ноги рядом с педалями.

## СИСТЕМА ПРЕДУПРЕЖДЕНИЯ О ПЕРЕСЕЧЕНИИ ДОРОЖНОЙ РАЗМЕТКИ

Эта система срабатывает при случайном пересечении продольной линии дорожной разметки (сплошной или прерывистой).

В случае наезда на линию вмонтированные в передний бампер датчики подают водителю сигнал (если автомобиль движется со скоростью выше 80 км/ч).

Такая система особенно эффективна на скоростных магистралях и автострадах.

Наличие на автомобиле системы предупреждения о случайном наезде на линию дорожной разметки ни при каких обстоятельствах не освобождает водителя от необходимости сохранять бдительность и нести ответственность за свои действия на дороге.

IX

### Включение системы

☞ Нажмите на эту кнопку, при этом загорится сигнализатор.

### Отключение системы

☞ Нажмите вновь на эту кнопку, при этом сигнализатор погаснет.

Состояние системы остается в ее памяти и при выключенном зажигании.



### Работа системы

При срабатывании системы сиденье под водителем начинает вибрировать:

- с правой стороны подушки, если линия разметки пересечена справа,
- с левой стороны подушки, если линия разметки пересечена слева.

Система не будет срабатывать до тех пор, пока будет включен указатель поворота; она начнет вновь работать секунд через 20 после его выключения.

Система может сработать при пересечении разметки, указывающей направление движения (в виде стрелок) или при наезде на нестандартные линии (граффити).

### Неисправности

В случае неисправности, индикатор технического обслуживания загорается, сопровождаемый звуковым сигналом и сообщением на дисплее.

Обратитесь в сервисную сеть CITROËN или в специализированный техцентр.

Система может не срабатывать в следующих случаях:

- если датчики загрязнены (покрылись грязью, снегом и т.п.),
- если дорожная разметка истерта,
- если линии разметки и дорожное покрытие недостаточно контрастируют.

## ИЗМЕРЕНИЕ СВОБОДНОГО МЕСТА

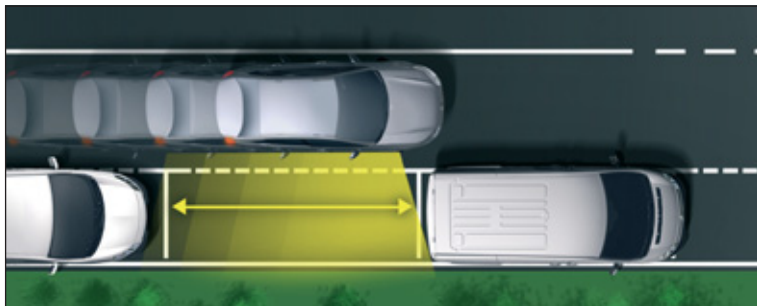

Система помогает вам при поиске свободного места для парковки между автомобилями или объектами. Она определяет размер места и выдает информацию о:

- возможности припарковаться на свободном месте в соответствии с габаритами вашего автомобиля и расстоянием, необходимым для выполнения маневров,
- уровне сложности предстоящего маневра.

Система не определяет место, размер которого явно превышен или явно меньше размеров автомобиля.

### Сообщения на панели приборов

Эта лампа измерения свободного места может находиться в трех различных состояниях:

- **выключена:** функция не выбрана,
- **постоянно включена:** функция выбрана, но условия для измерения еще не обеспечены (указатель поворота не включен, слишком высокая скорость), или измерение закончено,
- **мигает:** проводится измерение, или появилось сообщение.



Вы можете выбрать функцию "определение свободного места" нажатием на кнопку **A**. Постоянно включенная сигнальная лампа свидетельствует о выбранной функции.

Во время измерения свободного места на экране панели приборов загорается сообщение "Определение свободного места в процессе - макс. скорость 20 км/ч".

## Функционирование

Вы нашли свободное место:

- ☞ Нажмите на кнопку **A** для выбора функции.
- ☞ Включите указатель поворота со стороны измеряемого места.
- ☞ Во время измерения двигайтесь вдоль парковочного места со скоростью ниже 20 км/ч для подготовки к выполнению маневра.

Система измеряет свободное место.



- ☞ Система указывает вам уровень сложности предстоящего маневра с помощью сообщения на многофункциональном дисплее и звукового сигнала.
- ☞ В зависимости от сообщения системы вы сможете или не сможете выполнить маневр.

При работе функции используются следующие сообщения:

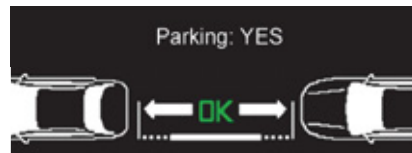

Парковка "ДА"



Парковка затруднена



Парковка "НЕТ"

Выбор функции автоматически отменяется:

- при включении задней передачи,
- при выключении зажигания,
- при отсутствии запроса на измерение,
- через пять минут после выбора функции,
- при движении со скоростью выше 70 км/ч в течение одной минуты.

Если расстояние между бортом вашего автомобиля и свободным местом слишком велико, система может испытывать затруднения при измерении.

Функция остается в рабочем состоянии после каждого измерения и может таким образом проводить несколько измерений подряд.

В плохую погоду и зимой проверяйте отсутствие на датчиках грязи, инея или снега.

Функция определения свободного места отключает передние датчики парковки при измерении во время движения вперед.

Для проверки системы обратитесь в сервисную сеть CITROËN или в специализированный техцентр.

## ВИЗУАЛЬНО-ЗВУКОВАЯ ПЕРЕДНЯЯ И/ИЛИ ЗАДНЯЯ СИСТЕМА ПОМОЩИ ПРИ ПАРКОВКЕ

Система состоит из вмонтированных в задний и/или передний бампер автомобиля четырех датчиков.

Она срабатывает при приближении к какому-либо препятствию (напр., к человеку, автомобилю, дереву, изгороди, ...), расположенному сзади, однако на препятствия, расположенные под бампером, система не реагирует.

Такие препятствия, как столбцы или вехи строительной площадки или нечто подобное, обнаруженные в начале движения задним ходом, на близком расстоянии от автомобиля могут выпасть из "поля зрения" системы.



Система **начинает работать**:

- после включения передачи заднего хода,
- при движении вперед на скорости менее 10 км/ч.

Ее работа сопровождается звуковым сигналом и/или показом изображения автомобиля на многофункциональном дисплее.

О приближении к препятствию свидетельствуют:

- звуковой сигнал, частота которого возрастает с приближением автомобиля к препятствию,
- индикация на многофункциональном дисплее графика приближения к препятствию.

Местонахождение препятствия определяется по передаче звукового сигнала: спереди, сзади и справа или слева.

Если расстояние от автомобиля до препятствия становится менее 30 см, сигнал начинает звучать непрерывно и/или индицируется символ "Опасность".

Система помощи при парковке **отключается**:

- при выключении передачи заднего хода,
- при достижении скорости движения вперед выше 10 км/ч,
- при остановке автомобиля более чем на три секунды на передаче переднего хода.

Паркуя автомобиль, водитель обязан сохранять бдительность: наличие системы помощи при парковке ни при каких обстоятельствах не снимает с него ответственности за его действия.

### Отключение системы

- ☞ Нажмите на кнопку **A**, при этом загорится сигнализатор и система отключится.

В случае буксировки прицепа или установки устройства для перевозки велосипедов система отключается автоматически (оба устройства - и буксирное, и велобагажник должны быть рекомендованы компанией CITROËN).

## Включение системы



- Нажмите снова на кнопку **A**, при этом сигнализатор погаснет: система активирована.

В пасмурную погоду или в зимнее время следите за тем, чтобы датчики не покрывались слоем грязи, инеем или снегом. При включении передачи заднего хода продолжительный звуковой сигнал будет свидетельствовать о загрязнении датчиков.

При движении автомобиля со скоростью ниже 10 км/ч шум от других транспортных или технических средств (мотоцикл, грузовой автомобиль, отбойный молоток...) может приводить к включению звуковой сигнализации системы помощи при парковке.

## ВИДЕОКАМЕРА ЗАДНЕГО ОБЗОРА (НА "TOURER")



Видеокамера заднего обзора автоматически активируется при включении передачи заднего хода.

Изображение обстановки за автомобилем передается на цветной дисплей навигатора.



Расстояние между синими штрихами обозначает ширину Вашего автомобиля без зеркал заднего вида.



Синие штрихи обозначают главное направление движения автомобиля.

Красным штрихом обозначена 30-сантиметровая зона за задним бампером Вашего автомобиля. При въезде в эту зону сигнал зуммера становится непрерывным.

Зеленые штрихи обозначают зону около 1-2 метров за задним бампером Вашего автомобиля.

Видеокамеру заднего обзора необходимо систематически протирать губкой или мягкой тряпкой.

## ПОДВЕСКА С ЭЛЕКТРОННЫМ УПРАВЛЕНИЕМ "HYDRACTIVE III +"



Подвеска автоматически адаптируется к состоянию дорожного покрытия и стилю вождения.

Она может переходить от мягкого к жесткому режиму работы, оптимизируя комфорт и гарантируя полную безопасность. Она также автоматически корректирует дорожный просвет в зависимости от загрузки и условий вождения.

К тому же подвеска "Hydractive III +" дает возможность выбрать между двумя режимами работы.

Сменить режим подвески можно и во время движения, и на остановке нажав на клавишу **A**.

## Сообщения на панели приборов

Сообщение о выбранном режиме подвески появляется на экране панели приборов.

### Нормальный режим



Этот режим обеспечивает мягкую амортизацию для максимального комфорта вождения.

Если допустимая для данного положения клиренса скорость возрастает, автомобиль автоматически возвращается в положение дорожного просвета для езды в обычных условиях.

### Спортивный режим



Этот режим предназначен для динамичной езды.

На дисплее панели приборов появляется сообщение и загорается индикатор клавиши **A**.

Режим **SPORT** сохраняется до остановки двигателя.

## Положение дорожного просвета



**Изменения положения дорожного просвета возможны только при работающем двигателе.**

Отрегулировать дорожный просвет можно в любой ситуации. Кроме некоторых специфических случаев необходимо, чтобы при вождении автомобиль был в нормальном положении.

☞ Нажмите один раз на одну клавишу регулировки.

При смене положения на комбинации приборов появляется соответствующее сообщение





## Максимальная высота

Используется для замены колеса (максимальная высота используется только при скорости до 10 км/ч).



## Промежуточное положение

Позволяет увеличить дорожный просвет (невозможно, если скорость больше 40 км/ч).

Следует использовать на малой скорости при езде по труднопроходимым дорогам и на въезде в парковочные автостоянки.



## Положение для езды в обычных условиях

Если допустимая для данного положения клиренса скорость возрастает, автомобиль автоматически возвращается в положение дорожного просвета для езды в обычных условиях.



## Минимальная высота

Позволяет облегчить загрузку или разгрузку багажного отделения автомобиля. Используется при техобслуживании в автосервисе.

Не следует использовать при движении в обычных условиях (невозможно, если скорость больше 10 км/ч).

## Неподтвержденное положения клиренса



На панели приборов появляется сообщение, если невозможно отрегулировать высоту дорожного просвета.

Автомобиль остается в разрешенном положении, и на панели приборов указывается данное положение.

Автоматическое изменение высоты дорожного просвета

- Если скорость автомобиля превышает 110 км/час, дорожное покрытие ровное, высота автомобиля снижается. Автомобиль возвращается в нормальное положение, если на дороге появляются неровности или при скорости ниже 90 км/час.
- При малой и средней скорости, если дорога неровная, подвеска поднимается. Автомобиль переходит в нормальное положение, как только условия движения позволяют это.
- При отключении зажигания подвеска переводится в стояночное положение.

В целях вашей безопасности, при проведении работ под кузовом автомобиля следует в обязательном порядке подложить под колеса тормозные башмаки.

# ТЕКУЩИЕ ПРОВЕРКИ

## TOTAL & CITROËN

**Партнеры в стремлении к совершенству и сохранности окружающей среды**

**Лучшие достижения на службе у совершенства**

На протяжении более 40 лет исследователи и специалисты Центра перспективного развития TOTAL создают для компании CITROËN масла и технические жидкости, полностью отвечающие требованиям новейших технологических достижений, воплощенных в автомобилях CITROËN как в спорте, так и в повседневной жизни.

Это значит, что Ваш двигатель покажет свои самые лучшие тягово-скоростные качества.

**Оптимальная защита Вашего двигателя**

Используя для своего CITROËN масла и технические жидкости от TOTAL, Вы улучшаете работу двигателя, продлеваете ему жизнь и одновременно бережно относитесь к окружающей среде.



CITROËN предпочитает TOTAL



X

# ТЕКУЩИЕ ПРОВЕРКИ

## КАПОТ

### Открывание



Перед любыми работами в моторном отсеке выключите систему "Стоп-Старт", чтобы избежать травм при случайном срабатывании автоматической команды START.



- ☞ Откройте переднюю левую дверь.
- ☞ Потяните за ручку **A**, расположенную в нижней части дверного проема.



- ☞ Оттяните влево наружный рычаг замка **B** и поднимите капот.



- ☞ Освободите упор **C** из фиксатора и установите его в отверстие **D**, обозначенное желтой стрелкой.
- ☞ Вставьте упор в гнездо, чтобы зафиксировать его в открытом положении.

Если двигатель горячий, будьте осторожны при открывании замка и установке упора капота (можете обжечься).

Расположение ручки привода замка капота в салоне не позволяет открыть капот, если дверь водителя закрыта.

Открывать капот следует только на неподвижном автомобиле.

Не открывайте капот при сильном ветре.

### Закрывание

- ☞ Достаньте упор из гнезда капота.
- ☞ Поместите упор в фиксатор.
- ☞ Опустите капот и с усилием захлопните его.
- ☞ Потяните за переднюю кромку капота, чтобы убедиться, что он прочно закрылся на замок.

## УДАЛЕНИЕ ВОДЫ ИЗ ТОПЛИВНОГО ФИЛЬТРА

### Защитный кожух



### Снятие

#### двигатель HDi 140

- ☞ Снимите защитный кожух, освободив точку **3**, затем точки **1** и **4**.
- ☞ Освободите точку **2**, потянув на себя и приподняв.

#### двигатели HDi 115, HDi 160 и V6 HDi 240

- ☞ Для снятия потяните защитный кожух вверх.

### Установка

- ☞ Закрепите в первую очередь точку **2**.
- ☞ Установите по центру и опустите защитный кожух.
- ☞ Закрепите точки **3** и **4**, нажав вертикально и слегка назад.
- ☞ Закрепите точку **1**, нажав вертикально.

### Прокачка воды из фильтра

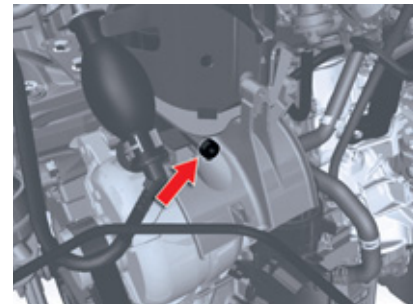

Следует регулярно удалять воду (при каждой замене масла в двигателе).

Чтобы удалить воду, открутите винт или зонд обнаружения воды в дизтопливе, который находится у основания.

Крутите, пока не уйдет вся вода.

Затем крутите винт или зонд обнаружения воды.

## ПОЛНАЯ ВЫРАБОТКА ТОПЛИВА (ДИЗЕЛЬНЫЕ ДВИГАТЕЛИ)

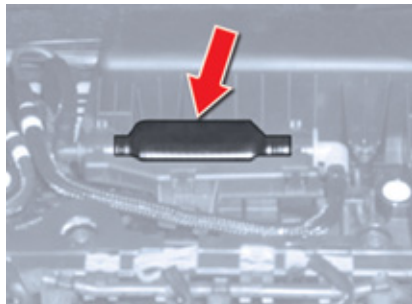

### Двигатель HDi 115

- ☞ Освободите защитный кожух для доступа к подкачивающему насосу.



### Двигатели HDi 140 и HDi 160

- ☞ Освободите защитный кожух для доступа к подкачивающему насосу.

### Повторное создание давления в топливной системе

При остановке по причине полной выработки дизтоплива:

- ☞ после заправки (не менее 5 литров) и снятия защитного кожуха вручную приводите в действие подкачивающий насос до появления ощущения усилия,
- ☞ после этого включите стартер, слегка нажав на педаль акселератора, и запустите двигатель.

При неудачной попытке запуска двигателя подождите пятнадцать секунд и повторите попытку.

После нескольких безрезультатных попыток прокачайте насос для создания рабочего давления, затем запустите стартер.

После запуска двигателя на холостом ходу слегка нажмите на педаль акселератора для окончательного удаления воздуха.

### Двигатель V6 HDi 240 с электрическим насосом

При остановке по причине полной выработки дизтоплива:

- ☞ после заправки переведите ключ зажигания в положение **M**, подождите несколько секунд,
- ☞ включите стартер и запустите двигатель.

В случае, если двигатель не заводится после нескольких попыток, обратитесь в сервисную сеть CITROËN или в специализированный техцентр.



Двигатели HDi являются продуктами высоких технологий.

Любое вмешательство в них требует особой квалификации, которую вам может гарантировать только персонал сервисной сети CITROËN или специализированного техцентра.

# ТЕКУЩИЕ ПРОВЕРКИ

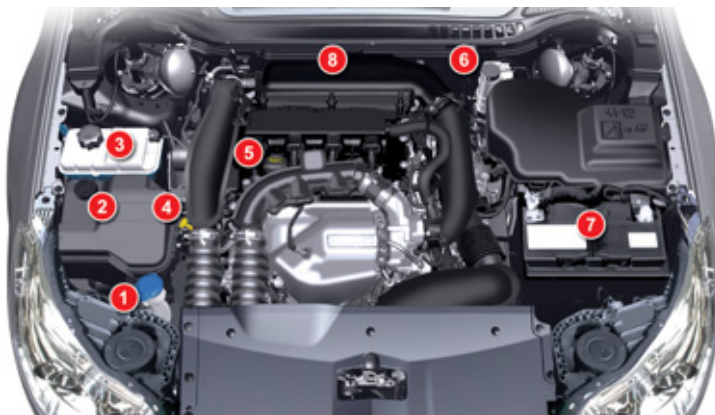

1.6i THP



1.6i VTi

## БЕНЗИНОВЫЕ ДВИГАТЕЛИ

На двигателе необходимо регулярно проверять уровни эксплуатационных жидкостей, а также периодически заменять некоторые элементы.

1. Бачок омывателей ветрового стекла и фар.
2. Бачок с рабочей жидкостью усилителя рулевого управления или бачок с рабочей жидкостью усилителя рулевого управления и подвески.
3. Горловина бачка для доливки охлаждающей жидкости.
4. Масляный щуп.
5. Замена масла.
6. Горловина бачка для доливки тормозной жидкости.
7. Аккумуляторная батарея.
8. Воздушный фильтр.

# ТЕКУЩИЕ ПРОВЕРКИ

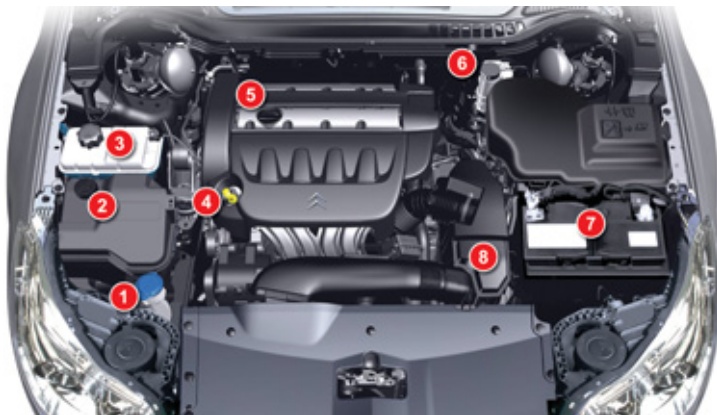

2.0i 16V

1. Бачок омывателей ветрового стекла и фар.
2. Бачок с рабочей жидкостью усилителя рулевого управления или бачок с рабочей жидкостью усилителя рулевого управления и подвески.
3. Горловина бачка для доливки охлаждающей жидкости.
4. Масляный щуп.
5. Замена масла.
6. Горловина бачка для доливки тормозной жидкости.
7. Аккумуляторная батарея.
8. Воздушный фильтр.

X

 Автомобили, оснащенные двигателем **2.0i 16v**, могут быть снабжены механической подвеской. В этом случае бачок для рабочей жидкости усилителя рулевого управления будет отличаться.

# ТЕКУЩИЕ ПРОВЕРКИ



HDi 115 / e-HDi 115

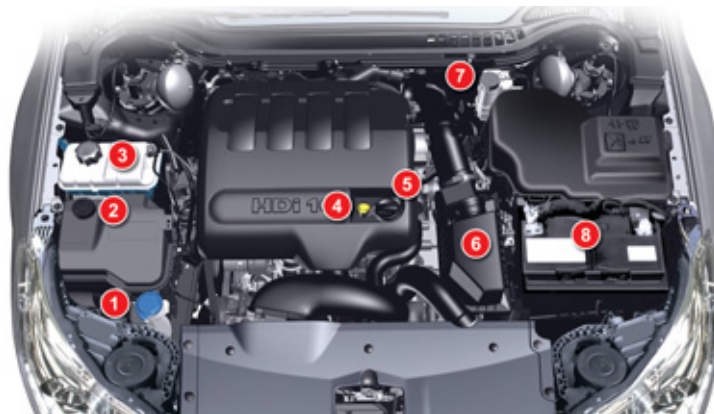

HDi 140

## ДИЗЕЛЬНЫЕ ДВИГАТЕЛИ

На двигателе необходимо регулярно проверять уровни эксплуатационных жидкостей, периодически заменять некоторые элементы, здесь же расположена система прокачки топливоподдачи.

1. Бачок омывателей ветрового стекла и фар.
2. Бачок с рабочей жидкостью усилителя рулевого управления или бачок с рабочей жидкостью усилителя рулевого управления и подвески, в зависимости от версии автомобиля.
3. Горловина бачка для доливки охлаждающей жидкости.
4. Масляный щуп.
5. Замена масла.
6. Воздушный фильтр.
7. Горловина бачка для доливки тормозной жидкости.
8. Аккумуляторная батарея.



Топливная система находится под высоким давлением; любые работы с этой системой запрещены.

Автомобили с двигателем HDi 140 могут оборудоваться механической подвеской. В таком случае устанавливается другой бачок для рабочей жидкости ГУР.



# ТЕКУЩИЕ ПРОВЕРКИ



HDi 160



HDi 200

## Двигатели HDi 160 - HDi 200 (с сажевым фильтром)

1. Бачок для жидкости стеклоомывателя и омывателя фар.
2. Бачок для рабочей жидкости усилителя рулевого управления и подвески.
3. Бачок для охлаждающей жидкости.
4. Щуп для проверки уровня масла.
5. Маслозаправочная горловина.
6. Воздушный фильтр.
7. Бачок для тормозной жидкости.
8. Аккумуляторная батарея.



Топливная система дизельного двигателя находится под высоким давлением:

- Любое вмешательство в топливную систему запрещено.
- Для обслуживания двигателей HDi требуется высокотехнологичное оборудование.

Любое вмешательство в них требует особой квалификации, которую вам может гарантировать только персонал сервисной сети CITROËN.

# ТЕКУЩИЕ ПРОВЕРКИ



V6 HDi 240

## Двигатель V6 HDi 240 (с сажевым фильтром)

1. Бачок для жидкости стеклоомывателя и омывателя фар.
2. Бачок для рабочей жидкости усилителя рулевого управления и подвески.
3. Бачок для охлаждающей жидкости.
4. Щуп для проверки уровня масла.
5. Маслозаправочная горловина.
6. Воздушный фильтр.
7. Бачок для тормозной жидкости.
8. Клеммы "+" и "-" и запуск двигателя от вспомогательного источника питания.



Топливная система дизельного двигателя находится под высоким давлением:

- Любое вмешательство в топливную систему запрещено.
- Для обслуживания двигателей HDi требуется высокотехнологичное оборудование.

Любое вмешательство в них требует особой квалификации, которую вам может гарантировать только персонал сервисной сети CITROËN.



## ПРОВЕРКА УРОВНЕЙ

В случае существенного падения уровня в какой-либо системе, ее следует проверить в сервисной сети CITROËN или в специализированном техцентре.

Регулярно проверяйте все эти уровни и, при необходимости, пополняйте их, если не дано иных указаний.

Будьте осторожны при работе в моторном отсеке, в нем некоторые участки могут быть очень горячими (можете обжечься).

## Уровень масла



Проверять уровень можно либо при включении зажигания по показаниям датчика на панели приборов, либо при помощи масляного щупа.

Проверка масляным щупом будет достоверной, только если автомобиль установлен на горизонтальной площадке, а после остановки двигателя прошло не менее 30 минут.

Пополнение уровня масла путем доливки в промежутках между плановыми техническими обслуживаниями (или заменами масла) - естественная и необходимая операция. CITROËN рекомендует контролировать его и, если нужно, пополнять каждые 5 000 км пробега.

После доливки масла контроль его уровня при включении зажигания по показаниям датчика на панели приборов будет верным только по истечении 30 минут после пополнения.

## Масляный щуп



На щуп нанесено две метки:

**A** = максимальный уровень; никогда не превышайте его,

**B** = минимальный уровень; пополните уровень через маслосаливную горловину маслом, рекомендованным для Вашего двигателя.

## Замена масла в двигателе

Периодичность этой операции см. в Сервисной книжке.



Чтобы уберечь двигатель и систему нейтрализации отработавших газов от выхода из строя, не пользуйтесь присадками к моторному маслу.

## Характеристики моторного масла

Выбранное моторное масло должно соответствовать особенностям Вашего двигателя и требованиям изготовителя автомобиля.

## Уровень тормозной жидкости



Уровень тормозной жидкости должен находиться в зоне метки "MAXI". Если он ниже, проверьте износ тормозных колодок.

## Замена тормозной жидкости

Периодичность этой операции см. в Сервисной книжке.

## Характеристики тормозной жидкости

Тормозная жидкость должна соответствовать рекомендациям изготовителя автомобиля и требованиям стандарта DOT4.

## Уровень в бачке гидроусилителя руля или в усилителе руля и в системе подвески



Пополнять уровень в этих системах следует в сервисной сети CITROËN или в специализированном техцентре.

## Уровень охлаждающей жидкости



Уровень охлаждающей жидкости должен находиться в зоне метки "MAXI", но никогда не превышать ее.

На горячем двигателе температура охлаждающей жидкости регулируется электрическим вентилятором. Он может самостоятельно включиться даже при выключенном зажигании.

**На автомобилях с сажевым фильтром электровентилятор может включиться и на остановке, даже если двигатель остыл.**

Кроме того, система охлаждения двигателя находится под высоким давлением, поэтому дайте ему остыть в течение не менее одного часа, прежде чем пополнить уровень охлаждающей жидкости.

Во избежание ожога, перед снятием крышки расширительного бачка отверните ее сначала на два оборота, чтобы снизить давление в системе охлаждения. После снижения давления снимите крышку и долейте охлаждающую жидкость.

## Замена охлаждающей жидкости

Для охлаждающей жидкости замены не требуется.

## Характеристики охлаждающей жидкости

Охлаждающая жидкость должна соответствовать рекомендациям изготовителя автомобиля.

## Уровень жидкости в бачке омывателей стекол и фар



На автомобилях с омывателем фар, о низком уровне омывающей жидкости Вас известят звучащий зуммер и сообщение на экране.

Пополните его на ближайшей остановке автомобиля.

## Характеристики жидкости омывателя

В целях сохранения оптимальных моющих свойств и во избежание замерзания моющей жидкости не следует пополнять ее уровень или заменять ее водой.

Емкость бачка (в зависимости от варианта комплектации):

- стеклоомывателя: около 3,5 л.,
- стеклоомывателя и омывателя фар: около 6,15 л.

## Уровень присадки к дизтопливу (касается дизелей с сажевым фильтром)

### SERVICE

О снижении уровня присадки в бачке до минимума информируют загоревшийся сигнализатор, звуковой сигнал и сообщение на многофункциональном дисплее.

## Пополнение запаса присадки

Заправку бачка присадкой следует осуществлять в кратчайшие сроки и только в сервисной сети CITROËN или в специализированном техцентре.

## Отработанные нефтепродукты



Избегайте продолжительного контакта отработанного масла и технических жидкостей с открытыми участками тела.

Большинство этих жидкостей токсичны и обладают повышенной разъедающей способностью.



Запрещено выливать отработанное масло, тормозную жидкость или охлаждающую жидкость в канализацию или на землю.

Их следует собирать в специальные контейнеры, имеющиеся в сервисной сети CITROËN или в специализированном техцентре.



## КОНТРОЛЬНЫЕ ПРОВЕРКИ

Если нет иных указаний, осуществляйте контрольные проверки согласно сервисной книжке и в соответствии с силовым агрегатом Вашего автомобиля.

Их также можно поручить специалистам сервисной сети CITROËN или специализированного техцентра.

### Аккумуляторная батарея 12 В



Для аккумуляторной батареи обслуживания не требуется.

Тем не менее, проверяйте состояние клемм и затяжку наконечников проводов на них, особенно в периоды летней и зимней эксплуатации.

В случае каких-либо работ на батарее, прочтите рубрику "Практические советы", в которой содержатся рекомендации по мерам предосторожности при отключении и подключении аккумуляторной батареи.

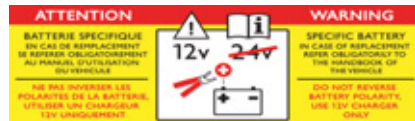

В данной табличке, особенно если речь идет о системе "стоп-старт", указывается, что на автомобиле используется 12-вольтная свинцово-кислотная аккумуляторная батарея с особыми технико-эксплуатационными характеристиками, и что ее отключение или замена должны осуществляться только в условиях сервисной сети CITROËN или специализированного технического центра.

## Воздушный и салонный фильтры



Информацию о периодичности замены этих элементов читайте в сервисной книжке.

В зависимости от окружающих условий (пыльная среда и т.п.) и условий эксплуатации автомобиля (вождение в городе и т.п.) **заменяйте их, если нужно, в два раза чаще.**

Загрязненный салонный фильтр может ухудшить работу системы кондиционирования воздуха и стать источником неприятных запахов.

## Масляный фильтр



Масляный фильтр следует менять при каждой замене масла в двигателе.

Информацию о периодичности его замены читайте в сервисной книжке.

## Сажевый фильтр (на дизельных модификациях)

Наряду с каталитическим нейтрализатором этот фильтр эффективно предохраняет атмосферу от загрязнения, улавливая несгоревшие частицы углерода. Благодаря ему, в отработавших газах не содержится черного дыма.

Иногда, после продолжительного движения автомобиля на малой скорости или в результате длительной работы двигателя в режиме холостого хода, в отработавших газах может содержаться повышенное количество водяных паров, особенно заметных в режиме ускорения. Они не оказывают влияния на работу двигателя и не наносят вреда окружающей среде.

При появлении риска перенасыщения фильтра на многофункциональном дисплее появится сообщение, прозвучит зуммер и загорится контрольная лампа технического обслуживания.

Это сообщение связано с начавшимся перенасыщением сажевого фильтра (вызванным чрезмерно продолжительным движением в городских условиях на слишком медленной скорости, дорожными заторами и т.п.).

Чтобы прочистить фильтр, рекомендуется, как только условия дорожного движения позволят, разогнать автомобиль до скорости выше 60 км/ч, которую нужно удерживать не менее пяти минут (до тех пор, пока сообщение не исчезнет).

Если сообщение не исчезает, обратитесь в сервисную сеть CITROËN или в специализированный техцентр.

# ТЕКУЩИЕ ПРОВЕРКИ

## Механическая коробка передач



Для коробки передач обслуживания не требуется (замена масла в ней не производится).

Информацию о периодичности проверки уровня масла в ней читайте в сервисной книжке.

## Автоматическая коробка передач



Для коробки передач обслуживания не требуется (замена рабочей жидкости в ней не производится).

Информацию о периодичности контрольных проверок коробки читайте в сервисной книжке.

## Тормозные колодки



Износ тормозов зависит от стиля вождения - в частности, это касается автомобилей, которые эксплуатируются в городских условиях движения, характеризующихся частыми короткими перемещениями. Проверка состояния тормозной системы может оказаться необходимой даже в интервале между очередными техническими обслуживаниями автомобиля.

Если в системе не обнаружено течи, падение уровня тормозной жидкости свидетельствует об износе тормозных колодок.

## Контроль износа тормозных дисков



Проверку износа тормозных дисков следует осуществлять в сервисной сети CITROËN или в специализированном техцентре.

## Стояночный тормоз



Слишком большой ход рукоятки или недостаточная эффективность стояночной тормозной системы требуют обязательной регулировки, не дожидаясь очередного технического обслуживания.

Проверку этой системы следует осуществлять в сервисной сети CITROËN.



Используйте только те технические жидкости, которые рекомендованы компанией CITROËN или такие, которые обладают таким же качеством и аналогичными характеристиками.

Для ухода за алюминиевыми элементами не используйте сухую тряпку и абразивные чистящие средства; пользуйтесь губкой и мыльной водой.

Для обеспечения эффективности работы таких важных узлов и систем, как тормозная система, компания CITROËN разработала и предлагает рабочие жидкости, созданные специально для изготавливаемых ею автомобилей.

Во избежание выхода из строя электронных систем строго **запрещено** мыть моторный отсек и двигатель струей под высоким давлением.



## КОМПЛЕКТ ПРИНАДЛЕЖНОСТЕЙ ДЛЯ ВРЕМЕННОГО УСТРАНЕНИЯ ПРОКОЛА ШИН

В него входят компрессор и флакон с герметиком для заделки проколов, при помощи которого можно отремонтировать шину **на короткое время**, чтобы доехать до ближайшей мастерской.

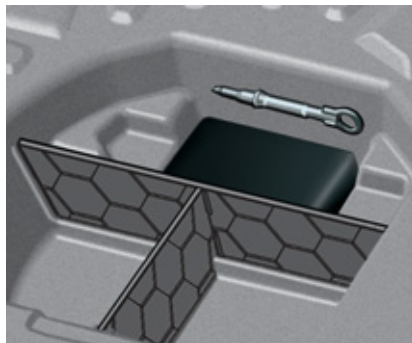

Комплект находится в багажнике под полом.

Комплект принадлежностей для устранения проколов Вы можете приобрести в сервисной сети CITROËN или в специализированном техцентре.

С его помощью можно заделать отверстие диаметром не более 6 мм, расположенное либо на протекторе, либо на борту шины. При заделке прокола постарайтесь не извлекать застрявшее в шине инородное тело.

## Использование комплекта

- ☞ Выключите зажигание.
- ☞ Наклейте приложенную к комплекту табличку, предписывающую движение с ограниченной скоростью, на рулевое колесо, чтобы не забыть, что вы едете на временном колесе.



- ☞ Убедитесь, что выключатель **A** находится в положении "0".
- ☞ Соедините шланг флакона **1** с вентилем проколотого колеса.



- ☞ Вставьте электрошнур компрессора в бортовую розетку 12 В.
- ☞ Запустите двигатель и оставьте его работать.



# ПРАКТИЧЕСКАЯ ИНФОРМАЦИЯ

- ☞ Переведите кнопку выключателя **A** в положение "1", чтобы включить компрессор и накачайте колесо до достижения давления в нем 2,0 бар.



**!** Если через 5... 10 минут давление в шине не достигнет этого параметра, значит она не подлежит ремонту; обратитесь в сервисную сеть CITROËN, где Ваш автомобиль отремонтируют.

- ☞ Отключите компрессор, отсоедините и уберите флакон в герметичный пакет, чтобы не испачкать автомобиль герметиком.
- ☞ Поезжайте сразу же, при этом около трех километров следует проехать на медленной скорости (20... 60 км/ч), чтобы дать составу закрыть прокол.
- ☞ Сделайте остановку, чтобы проверить состояние шины и давление в ней.



- ☞ Подсоедините напрямую шланг компрессора к вентилю отремонтированного колеса.



# ПРАКТИЧЕСКАЯ ИНФОРМАЦИЯ

- ☞ Подключите электрошнур компрессора к бортовой розетке 12 В.
- ☞ Еще раз запустите двигатель и оставьте его работать.



- ☞ Отрегулируйте давление воздуха в шине при помощи компрессора (чтобы подкачать: переведите выключатель **A** в положение "1"; чтобы спустить: переведите выключатель **A** в положение "0" и нажмите на кнопку "B") до рекомендованного для Вашего автомобиля параметра (указан на этикетке в проеме двери водителя) и убедитесь, что прокол устранен (не наблюдается падения давления воздуха после пробега в несколько километров).
- ☞ Отключите компрессор и уберите весь ремкомплект.
- ☞ Ведите автомобиль на умеренной скорости (не более 80 км/ч), при этом пробег следует ограничить расстоянием не более 200 км.
- ☞ При первой же возможности обратитесь в сервисную сеть CITROËN или в специализированный техцентр, где специалист отремонтирует или заменит поврежденную шину.



**!** Будьте осторожны в обращении с герметиком - в нем содержится этилен-гликоль, раздражающий слизистые дыхательных путей и глаз. Его следует хранить в местах, недосягаемых для детей.

Срок хранения герметика указан на флаконе.

Флакон предназначен для одноразового использования; даже если он был слегка начат, его следует заменить.

Не выбрасывайте использованный флакон, сдайте его в сервисную сеть CITROËN или отнесите на пункт сбора отходов.

Не забудьте купить новый флакон с герметиком для ремонта колес в сервисной сети CITROËN или в специализированном техцентре.

Если на автомобиле имеется система контроля падения давления в шинах, ее контрольная лампа продолжит гореть после ремонта колеса до тех пор, пока Вы не проведете ее инициализацию в сервисной сети CITROËN или в специализированном техцентре.

## ЗАМЕНА КОЛЕСА

### Доступ к инструментам



Инструменты лежат в инструментальном ящике, который уложен в запасное колесо.

☞ Для доступа к инструментам снимите крепежный ремень.



### Перечень инструментов

Весь инструмент специально подобран для вашего автомобиля, состав комплекта инструмента может меняться в зависимости от комплектации автомобиля. Не используйте инструмент для других целей.

1. Рукоятка
2. Домкрат
3. Инструмент для снятия/установки декоративных колпачков на болты
4. Буксирное кольцо
5. Подставка под колесо

## Доступ к запасному колесу



### Для доступа к колесу

- ☞ На седане: поднимите пол багажного отделения и сложите его вдвое.
- ☞ На "Tourer": поднимите пол багажного отделения и зацепите его при помощи выдвижной ручки. Закрепите крючок вверху багажника.
- ☞ Отцепите лямку крепления и, чтобы приподнять запасное колесо, сдвиньте его немного вперед.



### Укладка запасного колеса

- ☞ Платьем уложите запасное колесо в нишу багажного отделения и затем подтяните его к себе.
- ☞ Уложите в запасное колесо инструментальный ящик, а затем зафиксируйте колесо крепежным ремнем.
- ☞ Уложите напольное покрытие багажника на место.

**!** Информация о давлении в шинах указана на этикетке, которая расположена на средней стойке кузова с левой стороны. На этой этикетке давление шин указано в соответствии с массой автомобиля.

## Замена колеса



- ☞ Установите автомобиль на ровную и нескользкую поверхность. Затяните стояночный тормоз.
- ☞ Если ваш автомобиль оборудован подвеской "Hydractive III+", на холостом ходу установите дорожный просвет в максимальное положение.
- ☞ Выключите зажигание и включите первую передачу или передачу заднего хода, в зависимости от крутизны уклона дороги (для автомобиля с АКПП, установите селектор в положение P).
- ☞ Если ваш автомобиль оборудован подвеской типа "Hydractive III+", установите подставку вне зависимости от направления склона под передним колесом с противоположной стороны от поврежденного колеса.

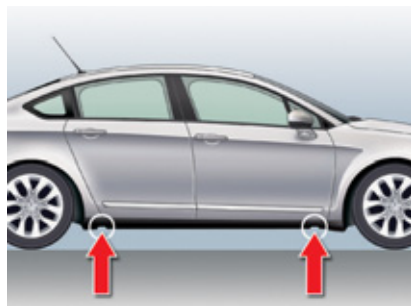

- ☞ Установите домкрат в один из четырех поддомкратников, расположенных на уровне порогов кузова рядом с колесами, и с помощью рукоятки опускайте его до тех пор, пока он не упрется в землю.



- ☞ Снимите заглушки с болтов колеса с помощью приспособления 3.
- ☞ Ослабьте колесные болты.

- ☞ Поднимайте домкрат до тех пор, пока колесо не поднимется на несколько сантиметров от земли.
- ☞ Открутите болты, снимите колесо.

### **!** Перед тем как установить домкрат:

- ☞ всегда устанавливайте подвеску в максимально поднятое положение и оставляйте ее в этом положении, пока установлен домкрат (не используйте гидравлическую систему),
- ☞ установите автомобиль на ровной, устойчивой и нескользкой площадке,
- ☞ обязательно убедитесь, что пассажиры вышли из салона и находятся в безопасной зоне.

Домкрат и инструменты предназначены для использования только с вашим автомобилем. Не используйте их в других целях.

Запрещается находиться под автомобилем в то время, когда он поднят только на домкрат.

Следует, как можно быстрее отремонтировать и установить на место штатное колесо.

## Запасное колесо временного пользования

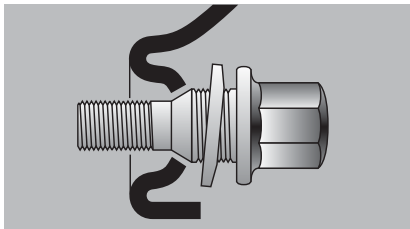

Ваш автомобиль может иметь запасное колесо, отличающееся от других колес. При его установке нормальным считается то, что шайбы колесных болтов не касаются колесного диска. Запасное колесо удерживается за счет конической опорной поверхности колесных болтов.

При установке колеса на место убедитесь в отсутствии грязи на шайбах колесных болтов.

## Установка колеса

- ☞ С помощью приспособления для центровки колес, установите колесо на ступицу. Убедитесь в отсутствии загрязнений на поверхности ступицы и на самом колесе.
- ☞ Закрутите болты, не затягивая их до конца.
- ☞ Опустите домкрат и уберите его.
- ☞ С помощью баллонного ключа закрутите колесные болты.
- ☞ Установите декоративные колпачки на каждый болт.
- ☞ Установите уровень дорожного просвета в обычный режим эксплуатации.
- ☞ Восстановите в шине нормальное давление и проверьте балансировку колеса.

## Системы контроля давления в шинах

Данные колеса имеют встроенный датчик давления в шинах. Их ремонт следует производить в сервисных центрах CITROËN или в специализированном техцентре.

## Секретный колесный болт (в зависимости от версии)

На каждом колесе имеется секретный колесный болт.

Чтобы его отвернуть:

- ☞ Снимите декоративную защиту при помощи инструмента 3.
- ☞ Используйте специальную насадку и баллонный ключ.



Если вы установили на автомобиль запасное колесо другого размера, ведите автомобиль со скоростью не больше 80 км/ч.

Каждому типу колесных дисков соответствуют свои колесные болты.

При замене колес проконсультируйтесь в сервисной сети CITROËN или в специализированном техцентре, подойдут ли имеющиеся колесные болты к новым колесам.

Внимательно перепишите номер, выгравированный на головке втулки для снятия секретных колесных болтов. Это позволит вам в случае утери втулки заказать ее дубликат.

## ЗАМЕНА ЛАМПЫ

**!** Стекла фар изготовлены из поликарбоната и имеют защитное покрытие:

- ☞ **запрещается очищать их от грязи сухой или абразивной тканью, а также с использованием моющих средств или растворителей,**
- ☞ **пользуйтесь смоченной в мыльной воде мягкой губкой,**
- ☞ **при смывании въевшейся грязи высоконапорной струей не задерживайте ее на оптических блоках, фонарях и краях их стекол, чтобы не повредить защитное лаковое покрытие и уплотнительные прокладки,**
- ☞ **не касайтесь лампы пальцами, пользуйтесь лоскутом неворсистой ткани.**

Лампу следует заменять по истечении нескольких минут после выключения фары (во избежание серьезного ожога).

В целях предохранения фар от повреждения, в них следует устанавливать только лампы с ограничением ультрафиолетового спектра излучения (UV).

При замене сгоревшей лампы на новую соблюдайте номинал и технические характеристики.

## Передние фары

На автомобилях с ксеноновыми фарами (D1S)



1. **Двухфункциональные ксеноновые фары (ближний свет/дальний свет): D1S**
2. **Угловые фары: HP19**
3. **Дневные ходовые огни / габаритные фонари (на светодиодах)**

В части ухода за оптическими блоками и замены ламп HP19, D1S и диодов, проконсультируйтесь в сервисной сети CITROËN или в специализированном техцентре.

### Внимание! Высокое напряжение!

Ксеноновые лампы следует заменять только в сервисной сети CITROËN или в специализированном техцентре.

Лампы D1S рекомендуется заменять попарно, даже если из строя выйдет лишь одна из них.

## На автомобилях с галогенными фарами



1. Фары дальнего света: H1
2. Фары ближнего света: H7
3. Управляемые фары: H7
4. Дневные ходовые огни / стояночные огни (на светодиодах)

Обслуживание передних оптических блоков и замену светодиодов следует осуществлять в сервисной сети CITROËN или в специализированном техцентре.

## Замена ламп в фарах дальнего света



- ☞ Снимите защитный кожух **A**.
- ☞ Освободите пружину крепления.
- ☞ Извлеките лампу и замените ее, соблюдая правильный порядок действий.
- ☞ Установите пружину крепления.
- ☞ Установите защитный кожух **A**.

## Замена ламп в фарах ближнего света



- ☞ Снимите защитный кожух **В**.
- ☞ Отсоедините разъем, взявшись за него большим и указательным пальцами.
- ☞ Освободите лампу от двух металлических зажимов.
- ☞ Извлеките лампу.
- ☞ Замените лампу, прилагая небольшое осевое усилие.
- ☞ Подсоедините разъем до упора.
- ☞ Установите защитный кожух **В**.

## Замена ламп в адаптивных фарах



- ☞ Снимите защитный кожух **С**.
- ☞ Отсоедините разъем, взявшись за него большим и указательным пальцами.
- ☞ Освободите лампу от двух металлических зажимов.
- ☞ Извлеките лампу.
- ☞ Замените лампу, прилагая небольшое осевое усилие.
- ☞ Подсоедините разъем до упора.
- ☞ Установите защитный кожух **С**.

## Замена ламп в указателях поворотов



- ☞ Отверните винт крепления крышки **A** при помощи отвертки "Торх", сдвиньте и уберите ее.
- ☞ Отверните винт крепления фонаря **B** при помощи отвертки "Торх" и потяните фонарь на себя, чтобы извлечь его из бампера.
- ☞ Освободите лампу **C**, нажав на зажимы **1** и **2**.
- ☞ Отсоедините разъем (потяните, нажав на серый язычок при помощи плоской отвертки).
- ☞ Замените лампу.
- ☞ Подсоедините разъем (утопите глубже серый язычок).
- ☞ Установите фонарь в бампер.
- ☞ Закрепите фонарь.
- ☞ Установите защиту на направляющих и закрепите винтами.

**Лампы:** НР24 W

## Замена ламп в противотуманных фарах



- ☞ Отверните винт крепления защиты **A** при помощи отвертки "Торх". Сдвиньте защиту, затем снимите ее.
- ☞ Отверните винты крепления фары **B** при помощи отвертки "Торх" и потяните на себя оптический блок, чтобы извлечь его из бампера.
- ☞ Отсоедините разъем **D**.



- ☞ Извлеките лампу, повернув ее на 1/4 оборота.
- ☞ Замените лампу.
- ☞ Подсоедините разъем **D**.
- ☞ Установите оптический блок в бампер.
- ☞ Заверните оптический блок.
- ☞ Установите защиту на направляющих и закрепите винтом.

**Лампы:** Н8

## Замена боковых повторителей указателей поворотов



Конструкция бокового повторителя указателя поворота неразборная.

Если лампа перегорела, замените повторитель указателя поворота в сборе.

Обратитесь в сервисную сеть CITROËN или в специализированный техцентр.

При установке повторителя на место следите за тем, чтобы не пережать электрические провода.

## Задние световые приборы (на седане)

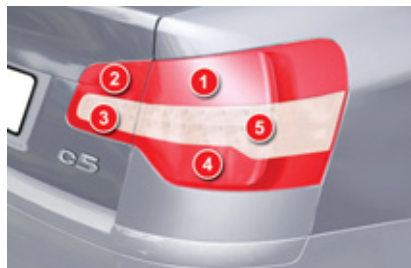

Определите параметры неисправной лампы.

1. **Стоп-сигналы и стояночные огни:** P21 W / 5 W
2. **Стояночные огни:** R 5 W
3. **Фонарь заднего хода:** H 21 W
4. **Противотуманный фонарь:** H 21 W
5. **Указатели поворотов:** PY 21 W

## Замена ламп на крышке багажника

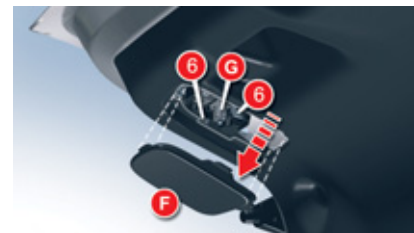

- ☞ Откройте багажник.
- ☞ При помощи плоской отвертки снимите три крепления обивки возле фонаря.
- ☞ Отведите слегка в сторону обивку F.
- ☞ Отсоедините электрический разъем G.

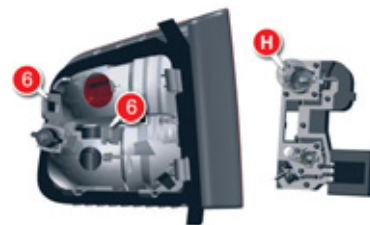

- ☞ Освободите от фиксаторов плату с лампами H.
- ☞ Замените лампу.
- ☞ Установите на место плату H.
- ☞ Проверьте надежность крепления платы H двумя фиксаторами 6.
- ☞ Подсоедините электрический разъем G.
- ☞ Установите на место и закрепите фиксаторами панель обивки F.

## Замена ламп на крыльях



- ☞ Снимите боковую панель обивки багажника **A**. Для этого потяните ее внутрь багажного отсека, а затем вверх.



- ☞ Отсоедините разъем **B**.
- ☞ Отверните оба крепления **C**.
- ☞ Извлеките фонарь из гнезда.

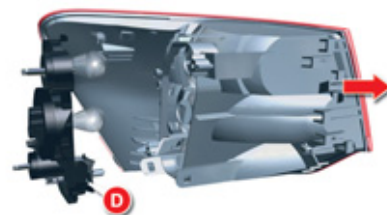

- ☞ Освободите от фиксаторов плату с лампами **D**.
- ☞ Замените лампы.
- ☞ Установите на место плату **D**.
- ☞ Установите на место фонарь.
- ☞ Заверните оба крепления **C**.
- ☞ Подсоедините разъем **B**.
- ☞ Установите на место панель обивки **A**.

Вы можете воспользоваться воротком баллонного ключа для отворачивания и заворачивания креплений **C**.

## Задние световые приборы (на универсале)



Определите параметры неисправной лампы.

1. **Стоп-сигналы и стояночные огни:** Р 21 W / 5 W
2. **Стояночные огни:** R 5 W
3. **Фонарь заднего хода:** Н 21 W
4. **Противотуманный фонарь:** Н 21 W
5. **Указатели поворотов:** РУ 21 W

## Замена ламп на дверце задка



- ☞ Откройте багажник.
- ☞ При помощи плоской отвертки снимите панель обивки **F**.
- ☞ Отсоедините разъем **G**.
- ☞ Отверните гайку крепления **H**.
- ☞ Извлеките фонарь из гнезда.



- ☞ Освободите от фиксаторов плату с лампами **J**.
- ☞ Замените лампу.
- ☞ Установите на место плату **J** и прочно закрепите на фиксаторах.
- ☞ Установите на место фонарь.
- ☞ Заверните гайку крепления **H**.
- ☞ Подсоедините разъем **G**.
- ☞ Установите на место и закрепите фиксаторами панель обивки **F**.

Вы можете воспользоваться воротком баллонного ключа для отворачивания и заворачивания гайки крепления **H**.

## Замена ламп на крыльях

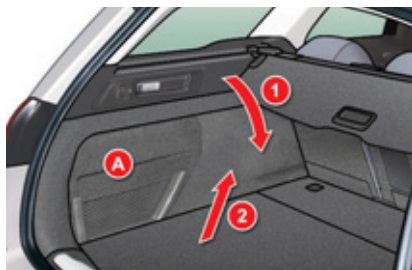
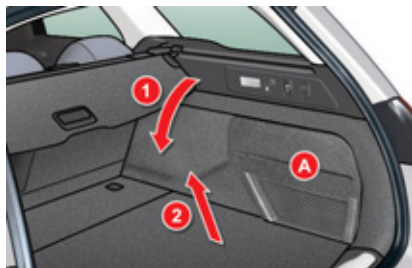

Снимите боковую панель обивки багажника **A**.

Для этого:

- ☞ Потяните ее внутрь багажного отсека.
- ☞ Потяните вверх.

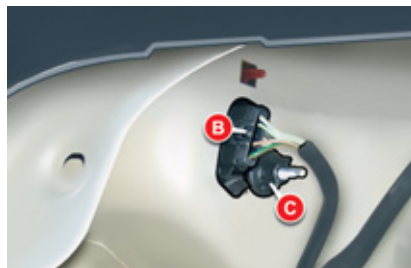

- ☞ Отсоедините разъем **B**.
- ☞ Отверните гайку крепления **C**.
- ☞ Извлеките фонарь из гнезда.

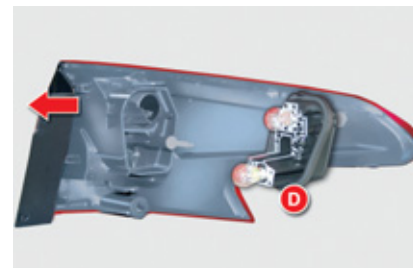

- ☞ Освободите от фиксаторов плату с лампами **D**.
- ☞ Замените сгоревшую лампу.
- ☞ Установите на место плату **D**.
- ☞ Установите фонарь в гнездо.
- ☞ Заверните гайку крепления **C**.
- ☞ Подсоедините разъем **B**.
- ☞ Установите на место обивку **A**.

Вы можете воспользоваться воротком баллонного ключа для отворачивания и заворачивания гайки крепления **C**.

## Замена фонарей подсветки номерного знака (W5W)



- ☞ Вставьте тонкую отвертку в одно из наружных отверстий рассеивателя.
- ☞ Протолкните его наружу, чтобы снять с фиксаторов.



- ☞ Снимите рассеиватель.
- ☞ Замените перегоревшую лампу.

## Замена третьего фонаря стоп-сигнала (на светодиодах)

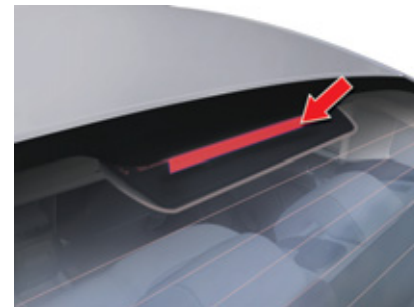

Для замены светодиодного фонаря необходимо обратиться в сервисную сеть CITROËN или в специализированный техцентр.

## Замена ламп внутренних световых приборов



### Плафоны

- ☞ Освободите крепления на крышке плафона для доступа к лампе.

**Лампа:** W 5 W

### Плафон для чтения

- ☞ Снимите крышку плафона.
- ☞ При необходимости снимите перегородку соответствующей лампы.

### Задние светильники для чтения (Универсал)



- ☞ Снимите крышку плафона для доступа к лампе.

**Лампа:** W 5 W

## Плафон освещения багажного отделения



- ☞ Снимите крышку и установите лампу W 5W.

## Плафон подсветки пола



- ☞ Снимите крышку и установите лампу W 5W.

## Подсветка дверей



- ☞ Снимите крышку и установите лампу W 5W.

## Перчаточный ящик



- ☞ Снимите крышку и установите лампу W 5W.

## ЗАМЕНА ПРЕДОХРАНИТЕЛЯ

Рекомендации по замене вышедшего из строя предохранителя новым, чтобы восстановить работу соответствующей системы.

Два блока предохранителей находятся под панелью управления и в моторном отсеке.

### Замена предохранителя

Перед заменой перегоревшего предохранителя необходимо выяснить и устранить причину неисправности. Номера предохранителей указаны на блоке.

Неисправный предохранитель следует заменять предохранителем такого же номинала (такого же цвета).

Для извлечения предохранителя пользуйтесь специальным пинцетом 1, расположенным рядом с блоком предохранителей.

Исправный предохранитель



Неисправный предохранитель



Пинцет 1



## Предохранители под панелью управления

### Доступ к предохранителям

- ☞ откройте полностью вещевой ящик и с усилием потяните его в горизонтальном направлении,
- ☞ снимите обивку, резко потянув за нижнюю часть.

При обратной установке вещевого ящика соблюдайте меры предосторожности:

- Удерживая ящик в горизонтальном положении, установите сначала его нижнюю часть, убедившись, что нижние пазы находятся точно напротив осей.
- Резко подайте его вперед.
- Закройте ящик и убедитесь, что расположенные сзади пружины проходят по верхней части.

Блок предохранителей А

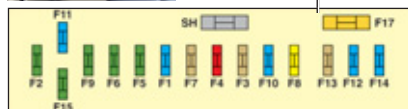

Блок предохранителей С



Пинцет 1

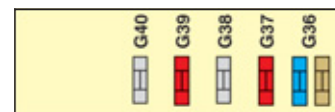

Блок предохранителей В

# ПРАКТИЧЕСКАЯ ИНФОРМАЦИЯ

## БЛОК ПРЕДОХРАНИТЕЛЕЙ А

Таблица предохранителей

Предохранитель №	Номинальный ток	Защищаемая цепь
G29	-	Не используется
G30	5 А	Обогрев зеркал заднего вида
G31	5 А	Датчик осадков и освещенности
G32	5 А	Индикаторы не пристегнутых ремней безопасности
G33	5 А	Самозатемняющиеся зеркала заднего вида
G34	20 А	Шторка потолочного люка (на седане)
G35	5 А	Подсветка двери пассажира - Привод зеркала заднего вида пассажира
G36	30 А	Крышка багажника с электроприводом (на универсале)
G37	20 А	Подогрев передних сидений
G38	30 А	Электропривод сиденья водителя
G39	30 А	Электропривод сиденья пассажира - Усилитель Hi-Fi
G40	3 А	Питание коммутационного блока прицепа

## БЛОК ПРЕДОХРАНИТЕЛЕЙ В

Предохранитель №	Номинальный ток	Защищаемая цепь
G36	15 А	Автоматическая 6-ступенчатая коробка передач
	5 А	Автоматическая 4-ступенчатая коробка передач
G37	10 А	Дневные ходовые огни - Диагностический разъем
G38	3 А	Система ESP
G39	10 А	Гидравлическая подвеска
G40	3 А	Контактор STOP

# ПРАКТИЧЕСКАЯ ИНФОРМАЦИЯ

## БЛОК ПРЕДОХРАНИТЕЛЕЙ С

Предохранитель №	Номинальный ток	Защищаемая цепь
F1	15 А	Задний стеклоочиститель (на универсале)
F2	30 А	Реле блокировки и суперблокировки дверных замков
F3	5 А	Подушки безопасности
F4	10 А	Автоматическая коробка передач - Коммутационный блок системы дополнительного подогрева (на дизельной версии) - Самозатемняющиеся зеркала заднего вида
F5	30 А	Передние электростеклоподъемники - Потолочный люк - Подсветка двери пассажира - Привод зеркала заднего вида пассажира
F6	30 А	Задние электростеклоподъемники
F7	5 А	Подсветка косметического зеркала - Подсветка перчаточного ящика - Плафоны салона - Переносная лампа (на универсале)
F8	20 А	Автомагнитола - CD-чейнджер - Клавиши управления на рулевом колесе - Дисплей - Система контроля давления в шинах - Процессор электропривода крышки багажника
F9	30 А	Прикуриватель - Розетка 12 В передняя
F10	15 А	Сигнализация - Блок клавиш на рулевом колесе, переключатели световых приборов и стеклоочистителей
F11	15 А	Цепь слабого тока замка зажигания
F12	15 А	Электропривод сиденья водителя - Комбинация приборов - Индикаторы не пристегнутых ремней безопасности - Панель управления кондиционером воздуха
F13	5 А	Электронный блок системы управления двигателем - Реле выключения насоса гидравлической подвески - Питание процессора подушки безопасности
F14	15 А	Датчик осадков и освещенности - Парктроник системы помощи при парковке - Электропривод сиденья пассажира - Коммутационный блок прицепа - Процессор усилителя Hi-Fi - Система громкой связи Hands Free - Система предупреждения о непроизвольном пересечении линии дорожной разметки
F15	30 А	Реле блокировки и суперблокировки дверных замков
F17	40 А	Обогрев заднего стекла - Обогрев наружных зеркал заднего вида
FSH	SHUNT	Шунт "SHUNT PARK"

## Предохранители в моторном отсеке



### Доступ к предохранителям

- ☞ Отверните болты на 1/4 оборота.
- ☞ Замените предохранитель.

Таблица предохранителей

Предохранитель №	Номинальный ток	Защищаемая цепь
F1	20 A	Электронный блок системы управления двигателем
F2	15 A	Звуковой сигнал
F3	10 A	Насос стеклоомывателя
F4	10 A	Насос омывателя фар
F5	15 A	Актуаторы
F6	10 A	Датчик расхода воздуха - Адаптивные фары - Диагностический разъем
F7	10 A	Блокировка селектора автоматической коробки передач - Усилитель руля
F8	25 A	Стартер
F9	10 A	Контактор сцепления - Контактор STOP
F10	30 A	Актуаторы
F11	40 A	Вентилятор системы кондиционирования воздуха
F12	30 A	Стеклоочистители
F13	40 A	Питание коммутационного блока (+ после контакта)
F14	30 A	-
F15	10 A	Правая фара дальнего света
F16	10 A	Левая фара дальнего света
F17	15 A	Правая фара ближнего света
F18	15 A	Левая фара ближнего света
F19	15 A	Актуаторы
F20	10 A	Актуаторы
F21	5 A	Актуаторы

После завершения работы тщательно закройте крышку блока предохранителей.

Все работы по замене рассчитанных на большой ток предохранителей, предназначенных для дополнительной защиты цепей электрооборудования должны производиться только в сервисной сети CITROËN или в специализированном техцентре.



Таблица предохранителей

Предохранитель №	Номинальный ток	Защищаемая цепь
F6	25 А	Розетка 12 В задняя (макс. нагрузка: 100 Вт)
F7	15 А	Противотуманные световые приборы
F8	20 А	Дополнительная форсунка (на дизельных версиях)
F9	30 А	Электрический стояночный тормоз

После завершения работы тщательно закройте крышку блока предохранителей.

Неплотно закрытая крышка может привести к серьезным сбоям в работе систем автомобиля. Не допускайте попадания воды и влаги в блок предохранителей - это тоже может вывести автомобиль из строя.

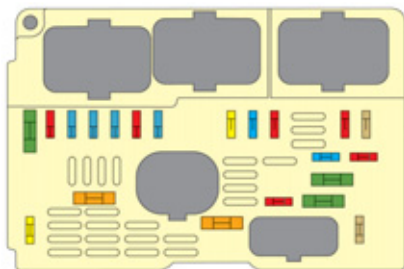
**!** Бортовая электрическая сеть Вашего автомобиля рассчитана на работу как со штатным электрооборудованием, так и с дополнительными устройствами.

Перед установкой на автомобиль дополнительных электроприборов или электронных устройств, проконсультируйтесь в сервисной сети CITROËN или в специализированном техцентре.

Компания CITROËN не несет ответственности за неисправности Вашего автомобиля, вызванные установкой дополнительного электрооборудования, не рекомендованного к использованию компанией CITROËN и установленного с нарушением ее инструкций - в особенности это относится к дополнительному электрооборудованию, потребляющему в сумме ток более 10 мА.

Электрические предохранители, рассчитанные на большой ток, обеспечивают дополнительную защиту цепей электрооборудования. Все работы с ними должны производиться в сервисной сети CITROËN или в специализированном техцентре.

## АККУМУЛЯТОРНАЯ БАТАРЕЯ

Заряд батареи и запуск двигателя от дополнительной аккумуляторной батареи.

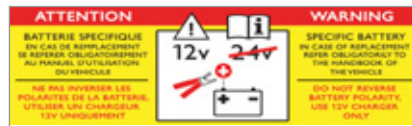

**!** В данной табличке, особенно если речь идет о системе "Стоп-Старт", указывается, что на автомобиле используется 12-вольтная свинцово-кислотная аккумуляторная батарея с особыми технико-эксплуатационными характеристиками, и что ее отключение или замена должны осуществляться только в условиях сервисной сети CITROËN или специализированного техцентра.

Несоблюдение этих требований может привести к снижению срока службы батареи.

После установки аккумуляторной батареи на автомобиль в сервисной сети CITROËN или в специализированном техцентре, система "Стоп-Старт" станет активной только после длительной стоянки автомобиля, продолжительность которой зависит от климатических условий и степени заряженности АКБ (около 8 часов).

## Доступ к батарее



Аккумуляторная батарея расположена под капотом.

Доступ к батарее:

- ☞ отпирите замок капота из салона и откройте его,
- ☞ установите капот на упор,
- ☞ снимите с батареи пластмассовый кожух, закрывающий ее выводы,
- ☞ снимите с фиксаторов блок предохранителей, если понадобится извлечь аккумуляторную батарею.

## Двигатель V6 HDi



Аккумуляторная батарея находится в багажном отделении под обивкой левого заднего крыла.

Для доступа к батарее:

- ☞ откройте багажник,
- ☞ откройте лючок и достаньте аккумуляторную батарею.

## Пуск двигателя от дополнительной батареи

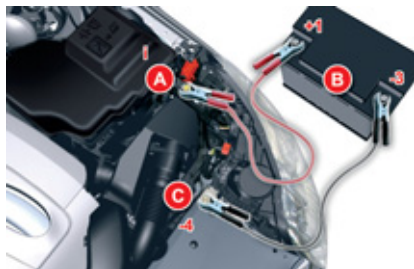

- Поднимите фиксаторы, чтобы снять крышку передней левой фары (двигатель V6 HDi).
- Присоедините один конец красного провода к выводу (+) неисправной батареи **A**, а другой к клемме (+) дополнительной батареи **B**.
- Присоедините один конец зеленого или черного провода к выводу (-) дополнительной батареи **B**. Двигатель V6 HDi: вывод (-) находится под красной крышкой.
- Присоедините другой конец зеленого или черного провода к массе **C** автомобиля, который необходимо завести.
- Включите стартер и запустите двигатель.
- Дождитесь устойчивой работы двигателя на холостом ходу и снимите соединительные провода.

## Заряд батареи с помощью зарядного устройства

Не отключайте АКБ от бортовой сети на время зарядки.

- Отсоедините наконечники проводов от выводов батареи.
- Следуйте инструкциям изготовителя зарядного устройства.
- Присоедините наконечники проводов к выводам батареи, начиная с провода (-).
- Позаботьтесь, чтобы наконечники проводов и выводы батареи были чистыми. В случае их сульфатации (присутствие белого или зеленоватого налета) отсоедините провода от батареи и очистите их наконечники и выводы батареи.



Автомобильные аккумуляторные батареи содержат вредные вещества - серную кислоту и свинец. Их следует снимать с эксплуатации в соответствии с действующими правилами и ни в коем случае не смешивать с бытовыми отходами.

Отслужившие элементы питания и аккумуляторные батареи следует сдавать на специализированные пункты сбора таких отходов.

Если предполагается не эксплуатировать автомобиль более одного месяца, рекомендуется отключить аккумуляторную батарею от его бортовой сети.



Запрещается отсоединять провода от батареи при работающем двигателе.

При заряде батареи следует обязательно отсоединить от нее провода.

Не дотрагивайтесь до зажимов во время работы с батареей.

Не наклоняйтесь над батареей.

Отсоедините провода в порядке, обратном подключению, избегая их соприкосновения между собой.

### Перед тем, как отсоединить батарею

Прежде чем отсоединить провода от батареи, необходимо выждать 2 минуты после выключения зажигания.

Поднимите стекла и закройте все двери перед тем, как отсоединить батарею.

### После присоединения батареи

Каждый раз, после присоединения батареи, включайте зажигание и ждите одну минуту перед тем, как запустить двигатель. Это необходимо для инициализации электронных систем. При обнаружении каких-либо нарушений в работе электрооборудования после установки аккумуляторной батареи следует обратиться в сервисную сеть CITROËN или в специализированный техцентр.

Следуя рекомендациям, изложенным в соответствующих главах, сами проведите инициализацию:

- ключа-пульта,
- привода шторки панорамной крыши,
- бортовой навигационной системы GPS.

## РЕЖИМ ЭНЕРГОСБЕРЕЖЕНИЯ

На автомобиле предусмотрен режим, управляющий продолжительностью работы некоторых систем, чтобы поддерживать необходимый уровень заряда аккумуляторной батареи.

С момента остановки двигателя такие системы и механизмы, как аудиосистема, телематика, стеклоочиститель, фары ближнего света, плафоны можно еще использовать в общей сложности в течение не более 30 минут.

Это время может резко сократиться, если заряд аккумуляторной батареи слабый.

## Включение режима энергосбережения

По истечении отведенных тридцати минут, на дисплее появится сообщение о включении режима экономии электроэнергии, и работа указанных систем временно приостановится.

Если в момент включения режима экономии электроэнергии бортовой телефон находился на связи:

- она будет поддерживаться в течение еще пяти минут благодаря беспроводной связи Вашей автомагнитолы.
- она будет поддерживаться в течение 10 минут работой системы eMyWay.

## Выключение режима энергосбережения

Функции всех перечисленных систем автоматически восстановятся при первом же запуске двигателя.

☞ Для немедленного восстановления работы указанных функций запустите двигатель и дайте ему поработать некоторое время.

Время, которым вы располагаете будет превышать время работы двигателя в два раза. Тем не менее, временные рамки будут между 5 и 30 минутами.



Если аккумуляторная батарея разряжена, запуск двигателя окажется невозможным (см. соответствующую рубрику).

## БУКСИРОВКА АВТОМОБИЛЯ

Рекомендации по букировке своего или чужого автомобиля с использованием механического буксировочного устройства.

### Доступ к инструментам

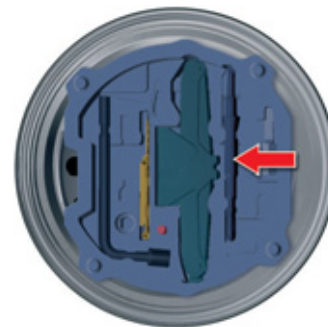

Буксировочное кольцо расположено в ящике для домкрата в запасном колесе.

Чтобы достать его:

- ☞ откройте багажный отсек,
- ☞ поднимите полук,
- ☞ достаньте буксировочное кольцо из ящика для домкрата.

## Буксировка Вашего автомобиля



- ☞ Откройте заглушку в переднем бампере, нажав на нее сверху.
- ☞ Вверните буксировочное кольцо до упора.
- ☞ Установите буксирную штангу.
- ☞ Включите фонари аварийной сигнализации на буксируемом автомобиле.
- ☞ Установите рычаг переключения передач в нейтральное положение (положение **N** в автоматической коробке передач).

Несоблюдение этого требования может вывести из строя элементы тормозной системы, обеспечивающие притормаживание автомобиля в момент запуска двигателя.

При возникновении неисправности в работе механической коробки передач с электронным управлением, автомобиль может стоять с включенной передачей. В этом случае, нужно приподнять перед автомобиля для его буксировки.

## Буксировка другого автомобиля



- ☞ Откройте заглушку в заднем бампере, нажав на нее:
  - справа (на седане),
  - снизу (на "Tourer").
- ☞ Вверните буксировочное кольцо до упора.
- ☞ Установите буксирную штангу.
- ☞ Включите фонари аварийной сигнализации на буксируемом автомобиле.

Для буксировки автомобиля с опорой на все колеса следует использовать буксирную штангу.

При буксировке автомобиля с двумя поднятыми колесами вывешивать автомобиль необходимо только при помощи специально предназначенного для этого подъемного средства.

При буксировке автомобиля с выключенным двигателем усилители тормозов и рулевого управления не работают.

## БУКСИРОВКА ПРИЦЕПА

Установленное на автомобиле тягово-сцепное устройство служит для буксировки прицепа или установки на нем креплений для перевозки велосипедов; оно оборудовано световой сигнализацией.



Ваш автомобиль предназначен главным образом для перевозки пассажиров и багажа, но его можно использовать и для буксировки прицепа.

Мы рекомендуем монтировать тягово-сцепные устройства и электропроводку для прицепа только оригинального производства компании CITROËN, так как они прошли испытания и сертификацию еще на стадии разработки Вашего автомобиля. Для их монтажа следует обратиться в сервисную сеть CITROËN или в специализированный техцентр.



В случае монтажа тягово-сцепного устройства и электропроводки к нему не в сервисной сети CITROËN, необходимо строго придерживаться указаний изготовителя автомобиля.

При буксировке прицепа автомобиль подвергается повышенным нагрузкам, поэтому от водителя требуется особое внимание.

## Рекомендации по вождению

### Размещение груза

Размещайте груз внутри прицепа так, чтобы наиболее тяжелые предметы располагались как можно ближе к оси и чтобы нагрузка на буксирное устройство была близка к максимально разрешенной, но ни в коем случае не превышала ее.

При подъеме в гору плотность атмосферного воздуха снижается, что приводит к снижению мощности двигателя. Необходимо уменьшить массу буксируемого прицепа на 10 % при подъеме на каждую 1 000 метров.

Параметры буксируемых масс и нагрузок на свой автомобиль см. в рубрике "Технические характеристики".

### Боковой ветер

При буксировке прицепа учитывайте повышенную восприимчивость к ветру из-за увеличившейся парусности.

### Охлаждение двигателя

При буксировке прицепа увеличивается температура охлаждающей жидкости.

Вентилятор системы охлаждения двигателя приводится электродвигателем, поэтому его охлаждающая способность не зависит от режима работы двигателя.

Чтобы понизить частоту вращения коленчатого вала двигателя, сбавьте скорость автомобиля.

Максимальная масса прицепа, которую можно буксировать на затаянном подъеме, зависит от крутизны подъема и температуры атмосферного воздуха.

В любом случае, внимательно следите за температурой охлаждающей жидкости.



В случае загорания контрольной лампы системы охлаждения и сигнализатора **STOP** остановитесь и выключите зажигание, как только это позволят условия движения.

## Тормоза

При буксировке прицепа тормозной путь автомобиля увеличивается.

Чтобы ограничить перегрев тормозов на горных спусках, рекомендуется использовать торможение двигателем.

## Шины

Проверьте давление воздуха в шинах автомобиля и прицепа и, при необходимости, доведите его до рекомендуемых значений.

## Освещение

Проверьте систему электрического освещения и сигнализации прицепа.

Система помощи при парковке отключается автоматически, если для буксировки прицепа используется оригинальное буксирное устройство компании CITROËN.

## Заглушка



Для осуществления буксировки необходимо открыть заглушку в переднем бампере вместе с уплотнителем капота, если ваш автомобиль им оборудован.

Для этого обратитесь в сервисную сеть CITROËN или в специализированный техцентр.

## ШТАНГИ БАГАЖНИКА

Конструкция автомобиля требует, для обеспечения вашей безопасности и для защиты крыши и крышки багажного отделения от повреждений, использования штанг багажника, прошедших испытания и допущенных к использованию компанией CITROËN.

Каким бы ни был груз для перевозки на крыше (багажник для велосипеда, крепление для лыж...), обязательно устанавливайте на крыше автомобиля поперечные штанги. Перевозку груза следует осуществлять только на штангах багажника. Крепление к другим элементам кузова запрещено.

## Рекомендации

- ☞ Распределяйте нагрузку равномерно, не перегружая один край.
- ☞ Размещайте самые тяжелые предметы по возможности ближе к крыше.
- ☞ Прочно закрепляйте груз и обозначайте крупногабаритные грузы.
- ☞ Управляйте автомобилем мягко, с учетом возрастающей чувствительности к воздействию бокового ветра (возможно изменение устойчивости автомобиля).
- ☞ По окончании транспортировки груза снимайте штанги багажника.

**!** Максимальная распределенная нагрузка на штанги багажника (при условии, что груз не превышает высоту в 40 см; кроме багажника для велосипеда): 80 кг.

Если высота перевозимого груза превышает 40 см, регулируйте скорость движения в зависимости от типа дороги во избежание повреждения штанг и фиксации на крыше автомобиля.

Для соблюдения установленных правил перевозки грузов, по длине превышающие длину автомобиля, обратитесь к законодательству вашей страны.

## ЗАЩИТА ОТ ХОЛОДА\*

Съемное приспособление защищает от попадания снега, который может засорить воздушный фильтр.

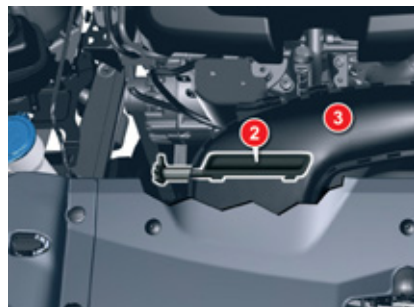

Дизельный двигатель HDi 160 FAP

### При обычной погоде

Заслонка 2 в горизонтальном положении в воздуховоде 3.

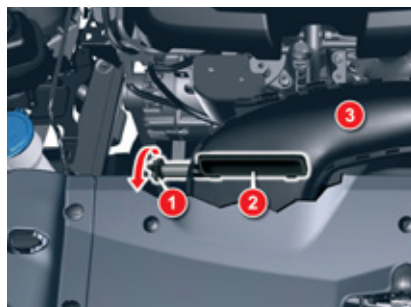

### При наличии снега

☞ Потяните и поверните рукоятку 1 на 90° по стрелке, чтобы установить заслонку 2 вертикально в воздуховоде 3.

Для перехода в обычный режим нажмите на рукоятку 1 перед тем как повернуть ее обратно.

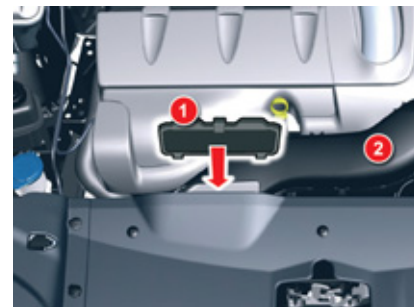

Дизельный двигатель V6 HDi 240 FAP

### При наличии снега

Установите дефлектор 1 на воздуховод 2 и закрепите.

Не забудьте снять все элементы защиты от холода:

- Температура наружного воздуха выше 10 °С.
- Скорость движения больше 120 км/ч.

## ЗИМНЯЯ ЗАСЛОНКА РАДИАТОРНОЙ РЕШЕТКИ\*

Съемная заслонка служит для защиты вентилятора системы охлаждения двигателя от комьев снега.

### Установка

- ☞ Приложите обе стороны заслонки погоды к верхней и к нижней части переднего бампера.
- ☞ Нажмите на края заслонки по всему периметру, чтобы закрепить ее на фиксаторах.

### Снятие

- ☞ При помощи отвертки подденьте и поочередно снимите заслонку с фиксаторов.

Не забудьте снять заслонку:

- если температура наружного воздуха выше 10 °С,
- при буксировке,
- если скорость движения превышает 120 км/ч.



Перед установкой



После установки

## Матовое декоративное покрытие

При уходе за кузовом, окрашенным бесцветным матовым лаком, строго придерживайтесь нижеизложенных предписаний, чтобы по небрежности не повредить лакокрасочное покрытие.

Эти же требования касаются и ухода за дисками из легких сплавов, покрытыми матовым лаком.



Никогда не очищайте кузов без воды.

Запрещается мыть автомобиль на автоматической мойке с вращающимися щетками.

Никогда не натирайте кузов и легкосплавные диски. Это придаст блеск лакокрасочному покрытию.

Не пользуйтесь моющими, абразивными, полирующими и консервирующими веществами и составами (например, восковыми) при уходе за декоративным покрытием. Все они предназначены только для блестящих поверхностей. Их использование на матовом покрытии портит его и приводит к появлению на нем неудаляемых блестящих зон и пятен.

Не пользуйтесь высоконапорными брандспойтами с щетками – они могут поцарапать красочный слой.

На мойке никогда не допускайте финишной обработки кузова горячим воском.

Мы рекомендуем мыть автомобиль под высоконапорной струей или, как минимум, моечным пистолетом с обильной подачей воды.

Вымытый автомобиль рекомендуется ополоснуть деминерализованной водой.

Протирать автомобиль рекомендуется только чистым лоскутом ткани из микроволокон, мягкими, незнергичными движениями.

Осторожно удаляйте попавшие на кузов пятна горячего мягкой тряпкой, затем дайте этому месту просохнуть.

Из набора средств для ухода марки "TECHNATURE", разрешенных компанией CITROËN, пользуйтесь очистителем от насекомых и автошампунем, так как только ими допускается очищать кузов.

Очистителем от насекомых можно также удалять небольшие пятна (напр., следы от грязных рук и т.п.).

Мелкий ремонт декоративного покрытия кузова следует осуществлять только в сервисной сети CITROËN или в специализированном техцентре.

## ДОПОЛНИТЕЛЬНОЕ ОБОРУДОВАНИЕ

В сети компании CITROËN имеется широкий выбор дополнительного оборудования и оригинальных запасных частей.

Все изделия проверены и одобрены фирмой на соответствие критериям надежности и безопасности.

Они созданы для Вашего автомобиля и имеют артикул и гарантию CITROËN.

### "Комфорт":

помощь при парковке вперед и назад, мини-бар, лампа для чтения, солнцезащитные козырьки, вешалки-плечики на подголовник...

### "Транспортировка":

ящик багажного отделения, коврик багажного отделения, сцепное устройство, жгуты электропроводки для сцепного устройства, поперечные дуги багажника, багажник для велосипеда, крепление для лыж, багажник на крышу автомобиля, прокладки для уплотнения грузов в багажнике, сетка багажного отделения, органайзер для багажника, выдвижной пол багажника на салазках, платформа для установки на фаркопе...

### "Стиль":

колесные диски из алюминиевого сплава, спойлер, хромированные корпуса зеркал заднего вида, накладки на дверные пороги, рукоятки рычага переключения передач...

### "Безопасность":

охранная сигнализация, знак аварийной остановки и светоотражающий жилет безопасности, алко-тестер, аптечка, цепи противоскольжения, колесные чехлы противоскольжения, система защиты от кражи колес, система определения местонахождения украденного автомобиля, сиденья детские, огнетушитель, зеркало заднего вида для жилого прицепа, клетка и ремень безопасности для домашнего животного, решетка-перегородка для перевозки собаки...

### "Защита":

коврик\*, чехлы на сиденья, брызговики, чехол на бампер, чехол на автомобиль, накладки на пороги дверей и багажника...

- \* Чтобы ничто не мешало свободному перемещению педалей:
- правильно уложите и закрепите коврик на фиксаторах,
  - никогда не кладите под ноги уложенные один на другой коврики.

## "Мультимедиа":

бортовая система Wi-Fi, разъем 230 В, автомагнитолы, громкоговорители, полуинтегрированные навигаторы, переносные навигаторы, беспроводные гарнитуры "свободные руки", DVD-плееры, медиаридеры USB Box, CD-диски с обновлением картографии, системы помощи при вождении, модуль системы Hi-Fi...

### Установка радиостанции

Перед тем, как установить радиостанцию с внешней антенной на автомобиле, обратитесь в сервисную сеть CITROËN, где вы сможете получить информацию по техническим характеристикам радиостанций (разрешенный диапазон, максимальная выходная мощность, установка антенны, особые условия пользования), которые могут устанавливаться согласно директиве о нормах электромагнитного излучения автомобилей (2004/104/EC).

В зависимости от действующих в стране правил, автомобиль может быть укомплектован светоотражающим жилетом безопасности, знаком аварийной остановки, сменными лампами и предохранителями.

 Установка любого электрооборудования или дополнительного электроприбора, не имеющего артикула в Каталоге сертифицированной продукции CITROËN, может вывести из строя электронную систему Вашего автомобиля и увеличить расходные характеристики. Будем признательны, если Вы примете во внимание эту особенность; также рекомендуем обратиться к официальному дилеру CITROËN, чтобы ознакомиться со всей номенклатурой изделий и дополнительного оборудования из Каталога сертифицированной продукции.

# ТЕХНИЧЕСКИЕ ХАРАКТЕРИСТИКИ

Двигатели и коробки передач				
Коды вариантов исполнения: RD... RW...	5FS-8/P	5FV-5FN /A	5FV-5FN/8	RFJF
<b>БЕНЗИНОВЫЕ ДВИГАТЕЛИ</b>	<b>1,6 л VTi 120</b>	<b>1,6 л TNP 155</b>		<b>2 л 16V</b>
Рабочий объем двигателя, см <sup>3</sup>	1 598	1 598		1 997
Диаметр цилиндра х ход поршня, мм	77 x 85,8	77 x 85,8		85 x 88
Макс. мощность: по стандарту ЕЭС, кВт / по стандарту DIN, л.с.	88 / 120	115* / 159		103 / 143
Частота вращения при макс. мощности, об/мин	6 000	6 000		6 000
Макс. крутящ. момент: по стандарту ЕС, Нм	160	240		200
Частота вращ. при макс. крутящем моменте, об/мин	4 250	1 400		4 000
Топливо	Неэтилир. бензин	Неэтилир. бензин		Неэтилир. бензин
Каталитический нейтрализатор	Есть	Есть		Есть
<b>КОРОБКА ПЕРЕДАЧ</b>	Секвент. (6 ступ.)	Автомат. (6 ступ.)	Механич. (6 ступ.)	Автомат. (4 ступ.)
<b>ЗАПРАВочНЫЕ ЕМКОСТИ, л</b>				
Двигатель (с масл. фильтром)	4,25	4,25	4,25	5

\* Для России макс. мощность - 110 кВт; для Бразилии - 120 кВт.

# ТЕХНИЧЕСКИЕ ХАРАКТЕРИСТИКИ

Массы автомобилей и буксируемых прицепов (седаны), кг				
Бензиновые двигатели	1,6 л VTi 120	1,6 л THP 155		2 л 16V
Коробки передач	Секвент.	Автомат.	Механич.	Автомат.
Коды вариантов исполнения: RD...	5FS-8/P	5FV-5FN/A	5FV-5FN/8	RFJF
- Масса порожнего автомобиля	1 425	1 515	1 471	1 583
- Снаряженная масса автомобиля (CMA)	1 500	1 590	1 546	1 658
- Макс. допустимая масса груженого автомобиля (МДМГА)	2 018	2 026	2 065	2 090
- Разрешенная максимальная масса автопоезда (PMMA)	3 318	3 526	3 565	3 590
- Максимальная масса прицепа с тормозной системой (в пределах PMMA) на уклоне 10 % или 12 %	1 300	1 500	1 500	1 500
- Максимальная масса прицепа с тормозной системой* (с перераспределением массы в пределах PMMA)	1 570	1 710	1 730	1 720
- Максимальная масса прицепа без тормозной системы	750	750	750	750
- Рекомендуемая нагрузка на буксирное устройство	64	69	70	69

\* Масса прицепа, оборудованного тормозной системой, может быть увеличена в пределах PMMA на величину уменьшения МДМГА тягача; при этом следует помнить, что буксировка прицепа облегченным тягачом может ухудшить курсовую устойчивость автомобиля на дороге.

Указанные величины PMMA и буксируемых масс допустимы для условий вождения на высоте над уровнем моря до 1 000 метров; далее указанную массу буксируемого прицепа следует уменьшать на 10 % при подъеме на каждую последующую 1 000 метров.

В случае буксировки прицепа запрещается превышать скорость 100 км/ч (придерживайтесь действующих в Вашей стране правил).

При высоких температурах окружающего воздуха некоторые эксплуатационные и рабочие характеристики автомобиля могут автоматически снижаться, чтобы предохранить двигатель от перегрузки; при температуре за бортом выше 37 °C следует уменьшить массу буксируемого прицепа.

# ТЕХНИЧЕСКИЕ ХАРАКТЕРИСТИКИ

Массы автомобилей и буксируемых прицепов ("Tourer"), кг				
Бензиновые двигатели	1,6 л VTi 120	1,6 л THP 155		2 л 16V
Коробки передач	Секвент.	Автомат.	Механич.	Автомат.
Коды вариантов исполнения: RW...	5FS-8/P	5FV-5FN/A	5FV-5FN/8	RFJF
- Масса порожнего автомобиля	1 498	1 534	1 503	1 619
- Снаряженная масса автомобиля (CMA)	1 573	1 609	1 578	1 694
- Макс. допустимая масса груженого автомобиля (МДМГА)	2 133	2 200	2 167	2 224
- Разрешенная максимальная масса автопоезда (PMMA)	3 433	3 700	3 667	3 724
- Максимальная масса прицепа с тормозной системой (в пределах PMMA) на уклоне 10 % или 12 %	1 300	1 500	1 500	1 500
- Максимальная масса прицепа с тормозной системой* (с перераспределением массы в пределах PMMA)	1 600	1 790	1 790	1 800
- Максимальная масса прицепа без тормозной системы	750	750	750	750
- Рекомендуемая нагрузка на буксирное устройство	65	74	73	72

\* Масса прицепа, оборудованного тормозной системой, может быть увеличена в пределах PMMA на величину уменьшения МДМГА тягача; при этом следует помнить, что буксировка прицепа облегченным тягачом может ухудшить курсовую устойчивость автомобиля на дороге.

Указанные величины PMMA и буксируемых масс допустимы для условий вождения на высоте над уровнем моря до 1 000 метров; далее указанную массу буксируемого прицепа следует уменьшать на 10 % при подъеме на каждую последующую 1 000 метров.

В случае буксировки прицепа запрещается превышать скорость 100 км/ч (придерживайтесь действующих в Вашей стране правил).

При высоких температурах окружающего воздуха некоторые эксплуатационные и рабочие характеристики автомобиля могут автоматически снижаться, чтобы предохранить двигатель от перегрузки; при температуре за бортом выше 37 °C следует уменьшить массу буксируемого прицепа.

# ТЕХНИЧЕСКИЕ ХАРАКТЕРИСТИКИ

<b>Двигатели и коробки передач</b>			
<b>Коды вариантов исполнения: RD... RW...</b>	<b>9HL/8</b>	<b>9HR /8</b>	<b>RHR-RHF/H-8</b>
<b>ДИЗЕЛЬНЫЕ ДВИГАТЕЛИ</b>	<b>HDi 115</b>	<b>e-HDi 115</b>	<b>HDi 140</b>
Рабочий объем двигателя, см <sup>3</sup>	1 560	1 560	1 997
Диаметр цилиндра x ход поршня, мм	75 x 88,3	75 x 88,3	85 x 88
Макс. мощность: по стандарту ЕЭС, кВт / по стандарту DIN, л.с.	84 / 115	84 / 115	103* / 140
Частота вращения при макс. мощности, об/мин	3 600	3 600	4 000
Макс. крутящ. момент: по стандарту ЕС, Нм	240	270	320
Частота вращ. при макс. крутящем моменте, об/мин	1 500	1 750	2 000
Топливо	Диз. топливо	Диз. топливо	Диз. топливо
Каталитический нейтрализатор	Есть	Есть	Есть
Сажевый фильтр (FAP)	Есть	Есть	Есть
<b>КОРОБКИ ПЕРЕДАЧ</b>	Механич. (5 ступ.)	Секвент. (6 ступ.)	Механич. (6 ступ.)
<b>ЗАПРАВОЧНЫЕ ЕМКОСТИ, л</b>			
Двигатель (с масл. фильтром)	3,75		5,25

\* Для Бельгии макс. мощность - 100 кВт.

# ТЕХНИЧЕСКИЕ ХАРАКТЕРИСТИКИ

Двигатели и коробки передач				
Коды вариантов исполнения: RD... RW...	RHH-RHE-RHD/8	RHH-RHE-RHD/A	4HL/A	X8Z/A
<b>ДИЗЕЛЬНЫЕ ДВИГАТЕЛИ</b>	<b>HDi 160</b>		<b>HDi 200</b>	<b>V6 HDi 240</b>
Рабочий объем двигателя, см <sup>3</sup>	1 997		2 179	2 993
Диаметр цилиндра x ход поршня, мм	85 x 88		85 x 96	84 x 90
Макс. мощность: по стандарту ЕЭС, кВт / по стандарту DIN, л.с.	120* / 163		150 / 206	177 / 240
Частота вращения при макс. мощности, об/мин	3 750		3 500	3 800
Макс. крутящ. момент: по стандарту ЕС, Нм	340		450	450
Частота вращ. при макс. крутящем моменте, об/мин	2 000		2 000	1 600
Топливо	Диз. топливо		Диз. топливо	Диз. топливо
Каталитический нейтрализатор	Есть		Есть	Есть
Сажевый фильтр (FAP)	Есть		Есть	Есть
<b>КОРОБКИ ПЕРЕДАЧ</b>	Механич. (6 ступ.)	Автомат. (6 ступ.)	Автомат. (6 ступ.)	Автомат. (6 ступ.)
<b>ЗАПРАВОЧНЫЕ ЕМКОСТИ, л</b>				
Двигатель (с масл. фильтром)	5,5		5,25	6,25

\* Для России макс. мощность - 100 кВт.

# ТЕХНИЧЕСКИЕ ХАРАКТЕРИСТИКИ

<b>Массы автомобилей и буксируемых прицепов (седаны), кг</b>			
<b>Дизельные двигатели</b>	<b>HDi 115</b>	<b>e-HDi 115</b>	<b>HDi 140</b>
<b>Коробки передач</b>	<b>Механич.</b>	<b>Секвент.</b>	<b>Механич.</b>
<b>Коды вариантов исполнения: RD...</b>	<b>9HL/8</b>	<b>9HR /8</b>	<b>RHR-RHF/H-8</b>
- Масса порожнего автомобиля	1 506	1 525	1 535
- Снаряженная масса автомобиля (СМА)	1 581	1 600	1 683
- Макс. допустимая масса груженого автомобиля (МДМГА)	2 041	2 062	2 155
- Разрешенная максимальная масса автопоезда (РММА)	3 141	3 162	3 755
- Максимальная масса прицепа с тормозной системой (в пределах РММА) на уклоне 10 % или 12 %	1 100	1 100	1 600
- Максимальная масса прицепа с тормозной системой* (с перераспределением массы в пределах РММА)	1 340	1 340	1 840
- Максимальная масса прицепа без тормозной системы	750	750	750
- Рекомендуемая нагрузка на буксирное устройство	55	55	73

\* Масса прицепа, оборудованного тормозной системой, может быть увеличена в пределах РММА на величину уменьшения МДМГА тягача; при этом следует помнить, что буксировка прицепа облегченным тягачом может ухудшить курсовую устойчивость автомобиля на дороге.

## XII

Указанные величины РММА и буксируемых масс допустимы для условий вождения на высоте над уровнем моря до 1 000 метров; далее указанную массу буксируемого прицепа следует уменьшать на 10 % при подъеме на каждую последующую 1 000 метров.

В случае буксировки прицепа запрещается превышать скорость 100 км/ч (придерживайтесь действующих в Вашей стране правил).

При высоких температурах окружающего воздуха некоторые эксплуатационные и рабочие характеристики автомобиля могут автоматически снижаться, чтобы предохранить двигатель от перегрузки; при температуре за бортом выше 37 °С следует уменьшить массу буксируемого прицепа.

# ТЕХНИЧЕСКИЕ ХАРАКТЕРИСТИКИ

Массы автомобилей и буксируемых прицепов (седаны), кг				
Дизельные двигатели	HDi 160		HDi 200	V6 HDi 240
Коробки передач	Механич.	Автомат.	Автомат.	Автомат.
Коды вариантов исполнения: RD...	RHH-RHE-RHD/8	RHH-RHE-RHD/A	4HL/A	X8Z/A
- Масса порожнего автомобиля	1 563	1 609	1 660	1 766
- Снаряженная масса автомобиля (СМА)	1 638	1 684	1 806	1 841
- Макс. допустимая масса груженого автомобиля (МДМГА)	2 156	2 190	2 231	2 276
- Разрешенная максимальная масса автопоезда (РММА)	3 656	3 290	3 831	3 676
- Максимальная масса прицепа с тормозной системой (в пределах РММА) на уклоне 10% или 12%	1 500	1 100	1 600	1 400
- Максимальная масса прицепа с тормозной системой* (с перераспределением массы в пределах РММА)	1 740	1 390	1 850	1 650
- Максимальная масса прицепа без тормозной системы	750	750	750	750
- Рекомендуемая нагрузка на буксирное устройство	70	57	73	67

\* Масса прицепа, оборудованного тормозной системой, может быть увеличена в пределах РММА на величину уменьшения МДМГА тягача; при этом следует помнить, что буксировка прицепа облегченным тягачом может ухудшить курсовую устойчивость автомобиля на дороге.

Указанные величины РММА и буксируемых масс допустимы для условий вождения на высоте над уровнем моря до 1 000 метров; далее указанную массу буксируемого прицепа следует уменьшать на 10 % при подъеме на каждую последующую 1 000 метров.

В случае буксировки прицепа запрещается превышать скорость 100 км/ч (придерживайтесь действующих в Вашей стране правил).

При высоких температурах окружающего воздуха некоторые эксплуатационные и рабочие характеристики автомобиля могут автоматически снижаться, чтобы предохранить двигатель от перегрузки; при температуре за бортом выше 37 °С следует уменьшить массу буксируемого прицепа.

# ТЕХНИЧЕСКИЕ ХАРАКТЕРИСТИКИ

Массы автомобилей и буксируемых прицепов ("Tourer"), кг			
Дизельные двигатели	HDi 115	e-HDi 115	HDi 140
Коробки передач	Механич.	Секвент.	Механич.
Коды вариантов исполнения: RW...	9HL /8	9HR /8	RHR-RHF/H-8
- Масса порожнего автомобиля	1 538	1 540	1 655
- Снаряженная масса автомобиля (СМА)	1 613	1 615	1 730
- Макс. допустимая масса груженого автомобиля (МДМГА)	2 153	2 174	2 276
- Разрешенная максимальная масса автопоезда (РММА)	3 153	3 174	3 776
- Максимальная масса прицепа с тормозной системой (в пределах РММА) на уклоне 10 % или 12 %	1 000	1 000	1 500
- Максимальная масса прицепа с тормозной системой* (с перераспределением массы в пределах РММА)	1 300	1 300	1 800
- Максимальная масса прицепа без тормозной системы	750	750	750
- Рекомендуемая нагрузка на буксирное устройство	53	54	72

\* Масса прицепа, оборудованного тормозной системой, может быть увеличена в пределах РММА на величину уменьшения МДМГА тягача; при этом следует помнить, что буксировка прицепа облегченным тягачом может ухудшить курсовую устойчивость автомобиля на дороге.

## XII

Указанные величины РММА и буксируемых масс допустимы для условий вождения на высоте над уровнем моря до 1 000 метров; далее указанную массу буксируемого прицепа следует уменьшать на 10 % при подъеме на каждую последующую 1 000 метров.

В случае буксировки прицепа запрещается превышать скорость 100 км/ч (придерживайтесь действующих в Вашей стране правил).

При высоких температурах окружающего воздуха некоторые эксплуатационные и рабочие характеристики автомобиля могут автоматически снижаться, чтобы предохранить двигатель от перегрузки; при температуре за бортом выше 37 °C следует уменьшить массу буксируемого прицепа.

# ТЕХНИЧЕСКИЕ ХАРАКТЕРИСТИКИ

Массы автомобилей и буксируемых прицепов ("Tourer"), кг				
Дизельные двигатели	HDi 160		HDi 200	V6 HDi 240
Коробки передач	Механич.	Автомат.	Автомат.	Автомат.
Коды вариантов исполнения: RW...	RHH-RHE-RHD/8	RHH-RHE-RHD/A	4HL/A	X8Z/A
- Масса порожнего автомобиля	1 595	1 642	1 767	1 763
- Снаряженная масса автомобиля (CMA)	1 670	1 717	1 842	1 838
- Макс. допустимая масса груженого автомобиля (МДМГА)	2 238	2 286	2 367	2 347
- Разрешенная максимальная масса автопоезда (PMMA)	3 638	3 286	3 967	3 647
- Максимальная масса прицепа с тормозной системой (в пределах PMMA) на уклоне 10% или 12%	1 400	1 000	1 600	1 300
- Максимальная масса прицепа с тормозной системой* (с перераспределением массы в пределах PMMA)	1 670	1 290	1 890	1 570
- Максимальная масса прицепа без тормозной системы	750	750	750	750
- Рекомендуемая нагрузка на буксирное устройство	67	53	76	63

\* Масса прицепа, оборудованного тормозной системой, может быть увеличена в пределах PMMA на величину уменьшения МДМГА тягача; при этом следует помнить, что буксировка прицепа облегченным тягачом может ухудшить курсовую устойчивость автомобиля на дороге.

Указанные величины PMMA и буксируемых масс допустимы для условий вождения на высоте над уровнем моря до 1 000 метров; далее указанную массу буксируемого прицепа следует уменьшать на 10 % при подъеме на каждую последующую 1 000 метров.

В случае буксировки прицепа запрещается превышать скорость 100 км/ч (придерживайтесь действующих в Вашей стране правил).

При высоких температурах окружающего воздуха некоторые эксплуатационные и рабочие характеристики автомобиля могут автоматически снижаться, чтобы предохранить двигатель от перегрузки; при температуре за бортом выше 37 °C следует уменьшить массу буксируемого прицепа.

# ТЕХНИЧЕСКИЕ ХАРАКТЕРИСТИКИ

Массы автомобилей и буксируемых прицепов, версии N1 ("Tourer"), кг		
Дизельный двигатель	HDi 115	HDi 140
Коробка передач	Механическая	Механическая
Типы, варианты, версии: RW...	9HL0/U	RHF8/U
- Масса порожнего автомобиля	1 486	1 585
- Масса в снаряженном состоянии*	1 561	1 660
- Макс. допустимая масса груженого автомобиля (МДМГА)**	2 155	2 247
- Разрешенная максимальная масса автопоезда (РММА)***	3 155	3 747
- Максимальная масса прицепа с тормозной системой (в пределах РММА) на уклоне 10 % или 12 %****	1 000	1 500
- Максимальная масса прицепа с тормозной системой (с перераспределением массы в пределах РММА)	X	X
- Максимальная масса прицепа без тормозной системы	750	750
- Рекомендованная нагрузка на буксирное устройство	53	72

\* Снаряженная масса автомобиля равна массе порожнего автомобиля + масса водителя (75 кг).

\*\* При превышении максимально допустимой нагрузки на заднюю ось тягача необходимо ограничить скорость до 80 км/ч в соответствии с требованиями пункта 2.7 Европейской директивы.

\*\*\* При превышении максимально допустимой нагрузки на тягач необходимо ограничить скорость до 80 км/ч в соответствии с требованиями пункта 2.7 Европейской директивы.

\*\*\*\* Максимальная масса прицепа с тормозной системой должна находиться в пределах РММА; при этом следует помнить, что буксировка прицепа облегченным тягачом может ухудшить курсовую устойчивость автомобиля на дороге.

Указанные величины РММА и буксируемых масс допустимы для условий вождения на высоте над уровнем моря до 1 000 метров; далее указанную массу буксируемого прицепа следует уменьшать на 10 % при подъеме на каждую последующую 1 000 метров.

При высоких температурах окружающего воздуха некоторые эксплуатационные и рабочие характеристики автомобиля могут автоматически снижаться, чтобы предохранить двигатель от перегрузки; при температуре за бортом выше 37 °C следует уменьшить массу буксируемого прицепа.

# ТЕХНИЧЕСКИЕ ХАРАКТЕРИСТИКИ

## РАЗМЕРЫ (В ММ)

### Внешние размеры (Хэтчбек)

A	2 815
B	1 054
C	910
D	4 779
E	1 586
F	2 096
G	1 557
H	1 860
I*	1 451

\* Без штанг багажника.

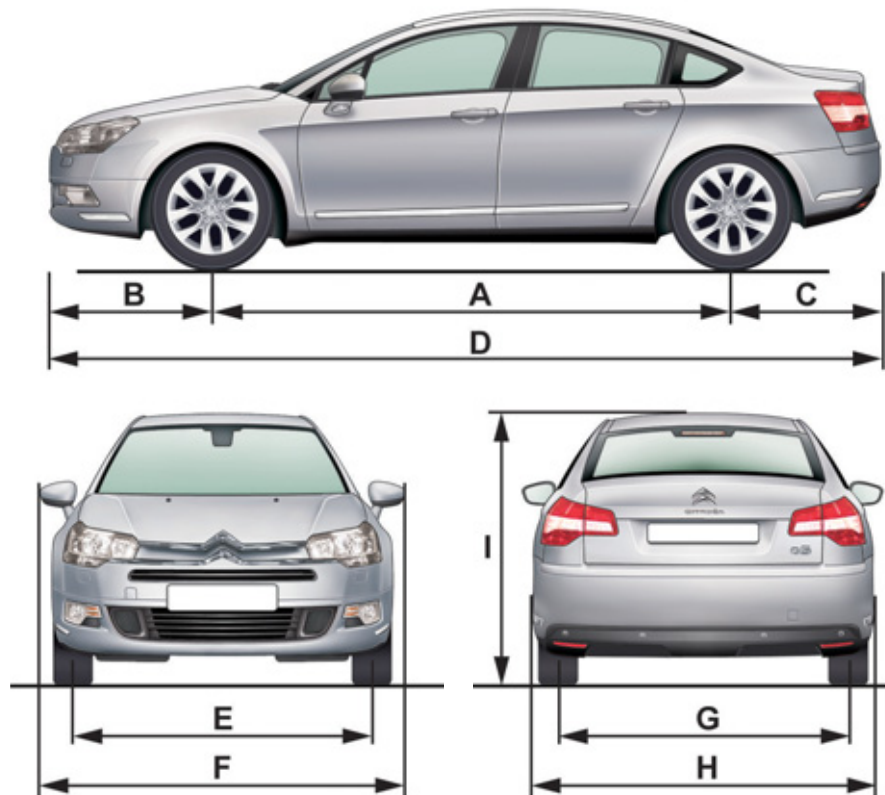

# ТЕХНИЧЕСКИЕ ХАРАКТЕРИСТИКИ

## Внутренние размеры (Хэтчбек)

A	1 030
B	1 115
C	566
D	504
E	1 040
F	1 705

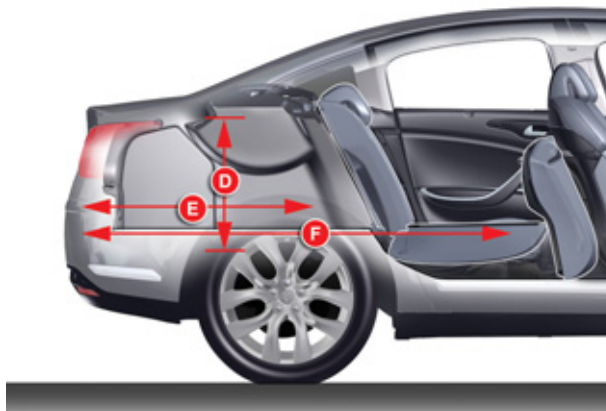
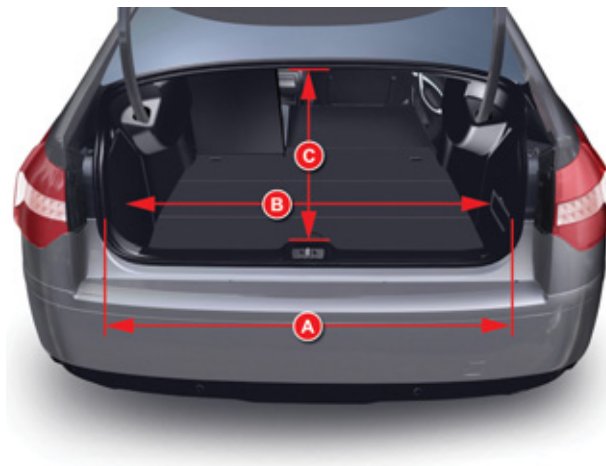

# ТЕХНИЧЕСКИЕ ХАРАКТЕРИСТИКИ

## Внешние размеры (Универсал)

A	2 815
B	1 054
C	959
D	4 829
E	1 586
F	2 096
G	1 557
H	1 860
I*	1 479

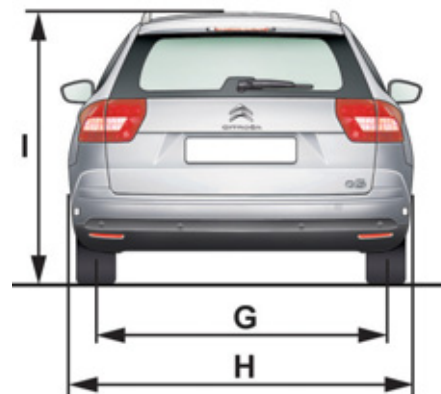
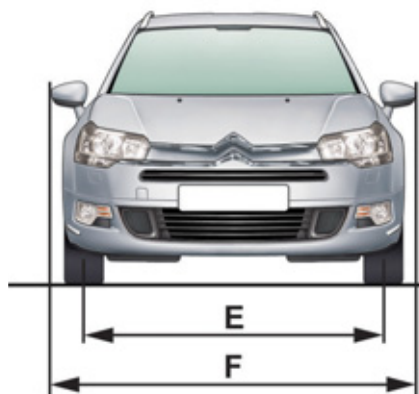
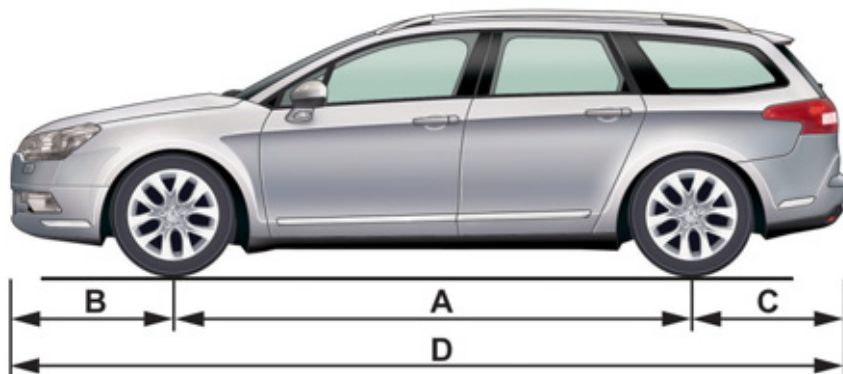

\* Без штанг багажника.

# ТЕХНИЧЕСКИЕ ХАРАКТЕРИСТИКИ

## Внутренние размеры (Универсал)

A	1 060
B	1 115
C	510
D	851
E	1 058
F	1 723

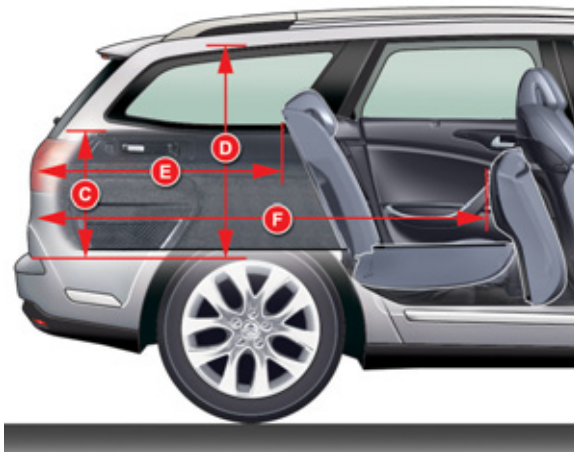

## ИДЕНТИФИКАЦИОННЫЕ ЭЛЕМЕНТЫ

Существуют различные элементы идентификации автомобиля для его распознавания и поиска.

Во Франции типовой и серийный номера вносятся в технический паспорт автомобиля.

Любая оригинальная запасная часть CITROËN является эксклюзивной и защищена товарным знаком.

Для сохранения гарантии и в целях вашей безопасности рекомендуется использовать только оригинальные запасные части CITROËN.

### A. Заводская табличка

Находится в нижней части центральной стойки рядом с водительской дверью.

1. Номер общеевропейского классификатора.
2. Типовой серийный номер.
3. Снаряженная масса автомобиля.
4. Полная транспортная масса.
5. Максимальная нагрузка на переднюю ось.
6. Максимальная нагрузка на заднюю ось.

### B. Серийный номер на кузове

### C. Серийный номер на панели приборов

### D. Код краски и артикул шин

#### Давление в шинах

На средней стойке кузова слева.

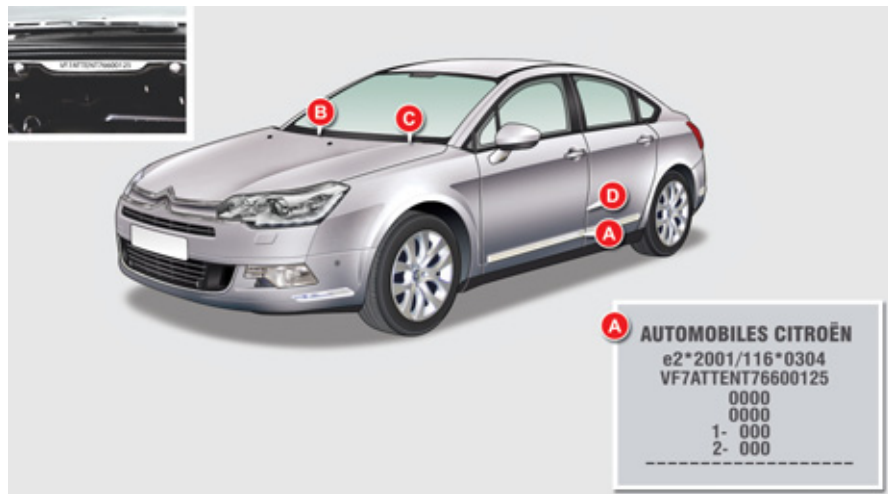

Соблюдайте значения давления в шинах, указанные фирмой CITROËN.

Регулярно проверяйте давление в неразогретых шинах.

Ни в коем случае не следует выпускать воздух из разогретой шины.

Во время замены важно соблюдать размеры покрышек, рекомендованные для эксплуатации на вашем автомобиле.





## ВЫЗОВ ЭКСТРЕННОЙ ИЛИ ТЕХНИЧЕСКОЙ ПОМОЩИ

# ВЫЗОВ СЛУЖБЫ ЭКСТРЕННОЙ ИЛИ ТЕХНИЧЕСКОЙ ПОМОЩИ

## CITROËN ЛОКАЛИЗОВАННЫЙ ВЫЗОВ НЕОТЛОЖНОЙ ПОМОЩИ



В экстренной ситуации нажмите на эту кнопку и удерживайте ее более 2 секунд. Мигающий зеленый светодиод и голосовой информатор подтвердят отправку вызова службе экстренной помощи CITROËN\*.

Если сразу нажать еще раз на эту же кнопку, вызов будет отменен. Зеленый светодиод погаснет.

Если нажать (в любое время) на эту кнопку и подержать более 8 секунд, вызов будет отменен.

Светодиод зеленого цвета продолжит гореть (не мигая), если связь со службой установлена. Он погаснет по окончании связи.

Ваш вызов обрабатывается службой экстренной помощи CITROËN, которая получает информацию о местонахождении автомобиля и может передать ее соответствующим вспомогательным службам. В странах, где такой службы нет или от нее отказались, вызов передается службе технической помощи (112) без определения местонахождения автомобиля.



Если датчик подушки безопасности зафиксирует удар, вызов экстренной помощи будет отправлен автоматически, независимо от возможного срабатывания подушек безопасности.

При использовании пакета услуг CITROËN eTouch, предлагаются дополнительные опции, которые можно найти на вашей персональной страничке MyCITROËN на сайте компании CITROËN вашей страны, доступном на [www.citroen.com](http://www.citroen.com).

\* Эти услуги доступны при определенных условиях и наличии технической возможности. Обратитесь в сервисную сеть CITROËN.

## CITROËN ЛОКАЛИЗОВАННЫЙ ВЫЗОВ ТЕХНИЧЕСКОЙ ПОМОЩИ



Нажмите на эту кнопку и удерживайте более 2 секунд, чтобы запросить техническую помощь в случае неисправности автомобиля. Голосовое сообщение известит вас о том, что ваш звонок принят\*.

Если сразу нажать еще раз на эту же кнопку, вызов будет отменен. Отмена вызова подтверждается голосовым информатором.

## РАБОТА СИСТЕМЫ



При включении зажигания загорается на три секунды зеленый светодиод, что подтверждает работоспособность системы.



Сигнализатор оранжевого цвета мигает: в системе обнаружена неисправность. Сигнализатор оранжевого цвета горит не мигая: замените элемент питания системы вызова помощи. В обоих случаях необходимо обратиться в сервисную сеть CITROËN.

Если вы купили автомобиль не в сети CITROËN, Вам следует поинтересоваться настройками этой системы и попросить специалистов своей сети внести в них изменения. В многоязычных странах систему можно настроить на работу на официальном языке по Вашему выбору.

По техническим соображениям, в частности, в целях улучшения качества предоставляемых клиенту услуг службы телематической связи, изготовитель оставляет за собой право в любой момент осуществлять обновление бортовой телекоммуникационной системы.

# eMyWay

## GPS НАВИГАЦИЯ МУЛЬТИМЕДИЙНАЯ АВТОМАГНИТОЛА И ТЕЛЕФОН BLUETOOTH

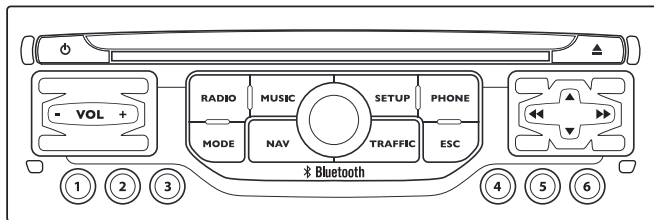

Система защищена и предназначена для работы исключительно на Вашем автомобиле.



По соображениям безопасности водитель должен осуществлять все операции, требующие особого внимания, только на остановленном автомобиле.

Если двигатель остановлен, то, в целях предупреждения ускоренного разряда аккумуляторной батареи, система автоматически отключается системой энергосбережения.

### СОДЕРЖАНИЕ

01	Первые шаги - Панель управления	стр. 226
02	Рулевые переключатели	стр. 228
03	Краткое описание работы системы	стр. 229
04	Система навигации и наведения	стр. 231
05	Информация о дорожном движении	стр. 244
06	Телефон	стр. 247
07	Радиоприемник	стр. 257
08	Музыкальные медиапроигрыватели	стр. 260
09	Настройки радиоприемника	стр. 266
10	Настройки	стр. 267
11	Экранные меню	стр. 268
	Часто задаваемые вопросы	стр. 272

# 01 ПЕРВЫЕ ШАГИ

При длительном нажатии: доступ к настройкам **"Audio settings"** ("Аудионастройки"): настройка акустического поля, нижних и верхних звуковых частот, тонкомпенсации, распределения звука, баланса левых-правых и передних-задних громкоговорителей, автоматической корректировки громкости.

Открытие меню **"FM / AM band"** и индикация списка принятых радиостанций.

Открытие меню **"MUSIC"** и показ треков или плей-листов на CD/MP3/плеер Apple®.

При длительном нажатии: управление файлами MP3/WMA/обновление списка принятых радиостанций.

Маховичок для выбора функций из меню и подтверждения нажатием на кнопку ОК:

Выбор одного из экранных элементов, либо в списке, либо в меню, затем подтверждение коротким нажатием на кнопку.

Вне меню и списка, при коротком нажатии появится контекстное меню, в зависимости от индикации на дисплее.

Вращение маховичка при показе карты: увеличение/уменьшение масштаба карты.

Краткое нажатие при выключенном двигателе: включ. / выключ.

Краткое нажатие при работающем двигателе: выключение / включение источника аудиосигнала.

Настройка громкости (отдельно для каждого источника аудиосигнала, в т.ч. для сообщений о дорожном движении и для информатора навигационной системы).

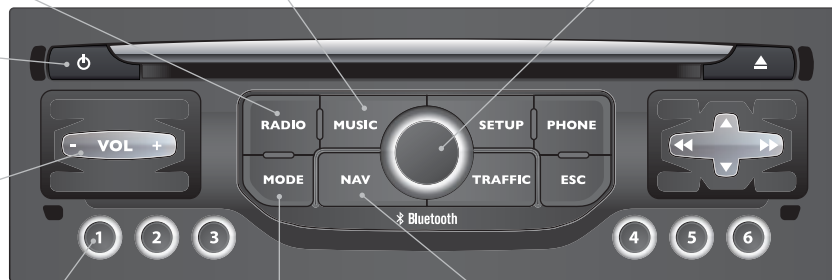

При кратком нажатии: выбор радиостанции из памяти системы.

При длительном нажатии: внесение радиостанции в память системы.

Кнопка **MODE** ("Режим"): Выбор типа постоянного отображения информации на дисплее.

При длительном нажатии: показ черного экрана (DARK).

Открытие меню **"Navigation - guidance"** и просмотр последних направлений.

# 01 ПЕРВЫЕ ШАГИ

Открытие меню настроек **"Configuration"**.  
При длительном нажатии: просмотр зоны действия GPS и демонстрационный показ работы навигатора.

Открытие меню **"Telephone"** и показ списка последних звонков либо ответ на входящий звонок.

Выбор:  
- предыдущей/следующей строки списка или меню.  
- предыдущего/следующего медиасписка.  
- пошаговый выбор предыдущей/следующей радиочастоты.  
- предыдущего / следующего списка файлов MP3.  
Перемещение вверх/вниз в режиме **"Move the map"** ("Перемещать карту").

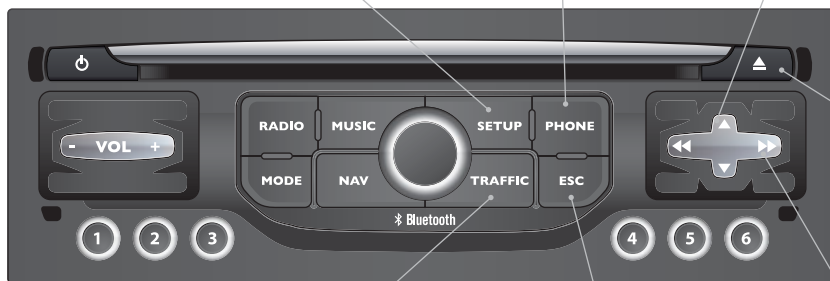

При длительном нажатии: инициализация системы.

Открытие меню **"Traffic information"** ("Дорожная информация") и показ текущих сообщений о дорожном движении.

ESC: закрытие текущей операции, перемещение вверх по меню.  
При длительном нажатии: возврат к постоянной индикации.

Выбор:  
- автоматический выбор радиочастоты в нижнем/верхнем диапазонах.  
- выбор предыдущей/следующей композиции CD, трека MP3 или медианосителя.  
- выбор левого/правого поля на дисплее при просмотре на нем меню.  
Перемещение влево/вправо в режиме **"Move the map"** ("Перемещать карту").

## 02 БЛОК УПРАВЛЕНИЯ НА РУЛЕВОМ КОЛЕСЕ



При последовательном нажатии: включение режима "Black Panel" - дисплея с темным фоном (ночное вождение).



При коротком нажатии - отправка исходящего вызова.  
Ответ на звонок / Завершение разговора.  
Открытие меню телефона.  
Открытие журнала звонков.  
При длительном нажатии - отклонение входящего вызова.



При нажатии: повторное прослушивание указаний речевого информатора системы навигации.



При последовательном нажатии: выбор типа передачи из списка на дисплее.



При вращении переключателя: доступ к меню быстрых настроек, открытых на дисплее.  
При кратком нажатии: подтверждение выбранной на дисплее команды.



При длительном нажатии: возврат к главному меню.  
При коротком нажатии: закрытие текущей операции, отказ от ответа на входящий вызов.



При длительном нажатии: возврат к исходной индикации на дисплее.  
Меню: открытие главного меню.



VOL +: увеличение уровня громкости.



VOL -: уменьшение уровня громкости.



При последовательном нажатии: отключение звука / восстановление звука.



При коротком нажатии: работа радиоприемника в верхнем частотном диапазоне.  
Аудиоплееры: переход к следующей композиции.  
При длительном нажатии: прослушивание в режиме ускоренной прокрутки.



При кратком нажатии: работа радиоприемника в нижнем частотном диапазоне.  
Аудиоплееры: переход к предыдущей композиции.  
При длительном нажатии: прослушивание в режиме ускоренной прокрутки.



При кратком нажатии: показ списка имеющихся радиочастот или композиций, альбомов, плей-листов.  
При длительном нажатии: обновление списка принятых радиостанций.

## 03 КРАТКОЕ ОПИСАНИЕ РАБОТЫ СИСТЕМЫ

MODE

Нажимая поочередно на кнопку **MODE**, можно открывать функции:

"РАДИО"



"ТЕЛЕФОН"

(Во время разговора)

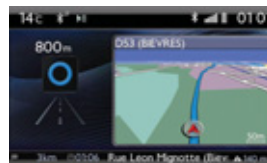
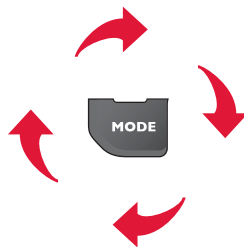

"КАРТА В ОТДЕЛЬНОМ ОКНЕ"  
(Если наведение включено)



"КАРТА НА ВЕСЬ ЭКРАН"



**SETUP: НАСТРОЙКИ**

календарь и часы, индикация на дисплее, звуки.



Смена источника аудиосигнала:  
**RADIO:** прослушивание РАДИО.  
**MUSIC:** прослушивание MUSIC.



Для ухода за дисплеем следует пользоваться не оставляющей царапин мягкой салфеткой (как для очков) и не применять чистящих и моющих составов.



Подробное содержание всех меню находится в рубрике "Экранное меню".

## 03 КРАТКОЕ ОПИСАНИЕ РАБОТЫ СИСТЕМЫ

### КОНТЕКСТНЫЕ ПУНКТЫ МЕНЮ



При нажатии на ручку настройки открываются меню быстрых настроек, соответствующие системе, отраженной на экране.

#### РАДИО:

- 1 Activate / Deactivate TA  
Активировать / Отключить информацию о дорож. движении (ТА)
- 1 Activate / Deactivate RDS  
Активировать / Отключить RDS
- 1 Guidance options  
Дополнительные возможности наведения
- 2 Change waveband  
Сменить диапазон
- 2 Activate / Deactivate TA information  
Включить / Выключить дорожные сообщения "ТА"

#### ТЕЛЕФОН (на связи):

- 1 Private mode  
Режим "Трубка"
- 1 Put call on hold  
Режим ожидания

- 1 DTMF ring tones  
Тональный набор
- 1 Hang up  
Отбой

#### МУЗЫКАЛЬНЫЕ МЕДИАПЛЕЕРЫ, CD или USB (в зависимости от медиаустройства):

Режимы считывания:

- 1 Normal  
Обычный
- 1 Random  
Случайный
- 1 Random on all media  
Случайный со всех медиаустройств
- 1 Repetition  
Повторяющийся

#### КАРТА ВО ВСЬ ЭКРАН ИЛИ КАРТА В ОТДЕЛЬНОМ ОКНЕ:

- 1 Stop / Restore guidance  
Выкл. / Повтор. вкл. навигатора

- 1 Select destination  
Выбор направления
- 2 Enter an address  
Ввести адрес
- 2 Directory  
Репертуар
- 2 GPS coordinates  
GPS координаты
- 1 Divert route  
Отклониться от направления
- 1 Move the map  
Перемещать карту
- 2 Info. on location  
Информация по местонахождению
- 2 Select as destination  
Задать направление
- 2 Select as stage  
Выбрать, как остановку
- 2 Save this place (contacts)  
Запомнить местонахождение (контакты)
- 2 Quit map mode  
Выйти из режима карты
- 1 Guidance criteria  
Критерии навигатора

# 04 НАВИГАЦИЯ - НАВЕДЕНИЕ

## Открытие меню "НАВИГАЦИЯ"



Нажмите на NAV ("Навигация").

Длительно нажав на торцевую кнопку переключателя световых приборов, можно повторить последнее указание навигатора.

Чтобы удалить последние пункты назначения, выберите "**Guidance options**" в меню навигации, затем выберите "**Delete last destinations**" ("Удалить последние пункты назначения") и подтвердите. Выберите "**Yes**" и подтвердите.

Удалить только один пункт назначения невозможно.

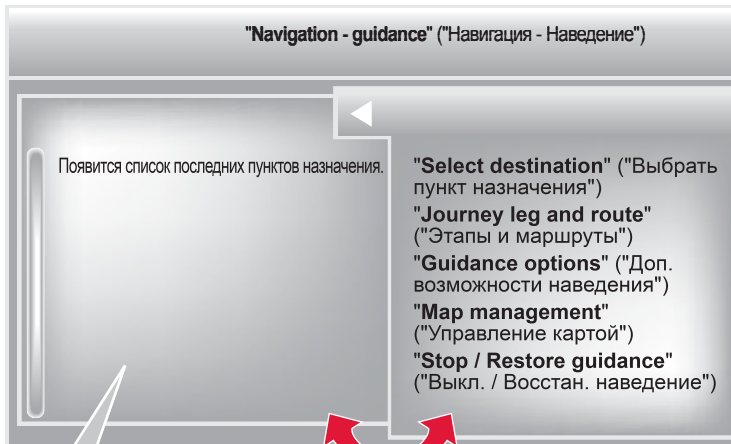

Обратитесь в сервисную сеть CITROËN за обновленными картографическими данными.

Выйти из списка в меню (влево/вправо).



или



# 04 НАВИГАЦИЯ - НАВЕДЕНИЕ

## ВЫБОР КОНЕЧНОГО ПУНКТА

### ВЫБОР НОВОГО НАПРАВЛЕНИЯ

1		Нажмите на <b>NAV</b> ("Навигация"), чтобы открыть меню <b>"Navigation - guidance"</b> ("Навигация-Наведение").	
2		Выберите <b>"Select destination"</b> ("Выбрать направление") и подтвердите, затем выберите <b>"Enter an address"</b> ("Ввести адрес") и подтвердите.	
3		Выберите функцию <b>"Country"</b> ("Страна"), затем подтвердите.	
4		выберите функцию <b>"Town"</b> ("Город"), затем подтвердите, чтобы зарегистрировать город назначения.	
5		Наберите город по буквам, подтверждая каждую из них нажатием на ручку настройки.	

6		Из предоставленного списка выберите нужный город и подтвердите выбор. При нажатии на кнопку <b>"List"</b> ("Список") на дисплее открывается список городов данной страны в виде перехватывающей подсказки, срабатывающей при наборе первых букв.	
7		Вращая ручку настройки, выберите <b>"OK"</b> , затем подтвердите.	
8		По возможности дополните информацию <b>"Road:"</b> ("Дорога") и <b>"Home / Пересечение дорог"</b> тем же способом.	
		Выберите <b>"Archive"</b> ("Архив") для запоминания введенного адреса в контактной строке. Система позволяет внести до 400 адресов.	
9		Нажмите на <b>"OK"</b> , чтобы запустить поиск.	
10		Выберите критерий поиска: <b>"Fastest route"</b> ("Более быстрый путь"), <b>"Shortest route"</b> ("Ближайший путь") или оптимизируйте <b>"Distance/ Time"</b> ("Расстояние/Время"), затем выберите более узкие критерии: <b>"With tolls"</b> ("С дорожной пошлиной"), <b>"With Ferry"</b> ("Паром"), или <b>"Traffic info"</b> ("Дорожная информация"), затем нажмите на <b>"OK"</b> для подтверждения выбора.	

# 04 НАВИГАЦИЯ - НАВЕДЕНИЕ

## ВЫБОР КОНЕЧНОГО ПУНКТА

### ОДИН ИЗ ПОСЛЕДНИХ КОНЕЧНЫХ ПУНКТОВ

1



Нажмите на **NAV** ("Навигация"), чтобы открыть меню "**Navigation - guidance**" ("Навигация-Наведение").

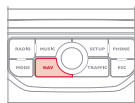

2



Выберите желаемое направление и подтвердите свой выбор для запуска навигатора.



### ПУНКТ НАЗНАЧЕНИЯ ИЗ МЕНЮ ТЕЛЕФОНА

i

Навигация к пункту назначения, взятому из контактов телефона возможна только, если адрес совместим с системой.

1



Нажмите на **NAV** ("Навигация"), чтобы открыть меню "**Navigation - guidance**" ("Навигация-Наведение").

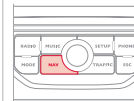

2



Выберите "**Select destination**" и подтвердите, затем выберите "**Directory**" и подтвердите.

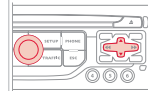

3



Выберите пункт назначения среди контактов и подтвердите, нажав на "**OK**", чтобы запустить наведение.

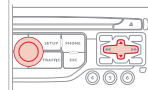

## 04 НАВИГАЦИЯ - НАВЕДЕНИЕ

### GPS КООРДИНАТЫ

1



Нажмите на **NAV** ("Навигация"), чтобы открыть меню "**Navigation - guidance**" ("Навигация-Наведение").

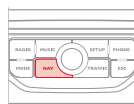

2



Выберите "**Select destination**" ("Выбрать направление") и подтвердите, затем нажмите на "**GPS coordinates**" ("GPS координаты") и подтвердите ваш выбор.



3



Введите координаты GPS и подтвердите "**OK**", чтобы запустить навигатор.

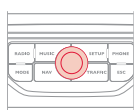

### ДВИЖЕНИЕ К ОПРЕДЕЛЕННОЙ ТОЧКЕ НА КАРТЕ

1



После открытия карты нажмите на **OK**, чтобы открыть меню. Выберите "**Move the map**" ("Перемещать карту") и подтвердите выбор.

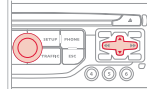

2



Перемещая курсор ручкой настройки, укажите на карте выбранный пункт назначения.

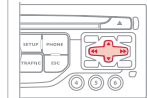

3



Нажмите на **OK**, чтобы открыть меню режима "**Move the map**" ("Перемещать карту").

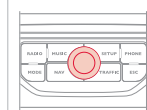

4



Выберите "**Select as destination**" ("Выбрать пункт назначения") или "**Select as stage**" ("Выбрать этап") и подтвердите выбор.

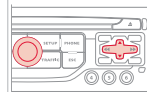

# 04 НАВИГАЦИЯ - НАВЕДЕНИЕ

## ПУНКТЫ ОБСЛУЖИВАНИЯ (POI)

Сигналы о пунктах обслуживания (POI) относятся к тем местам оказания услуг, которые расположены в непосредственной близости от автомобиля (отели, торговые точки, аэропорты и т.п.).

1



Нажмите на **NAV** ("Навигация"), чтобы открыть меню **"Navigation - guidance"** ("Навигация-Наведение").

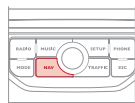

2



Выберите функцию **"Select destination"** ("Выбор направления") и подтвердите, затем выберите **"Enter an address"** ("Введите адрес") и подтвердите ваш выбор.

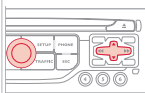

3



Для того, чтобы выбрать ближайший от вашего местонахождения пункт обслуживания POI, выберите **"POI"** ("Пункт назначения") и подтвердите выбор, затем выберите **"Around the current place"** ("Рядом с моим местонахождением") и подтвердите.

Для того, чтобы выбрать пункт назначения как этап, до которого нужно доехать, выберите **"POI"** и подтвердите, затем выберите **"On the route"** ("На маршруте") и подтвердите.

Для того, чтобы выбрать пункт назначения, как конечный пункт назначения, введите сначала страну и город (см. раздел "Новое направление"), выберите **"POI"** и подтвердите, затем выберите **"Near"** ("Ближайший пункт") и подтвердите.

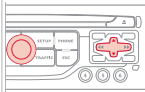

Выберите **"Search by Name"** ("Поиск по названию"), чтобы найти пункт назначения по названию, а не по расстоянию до него.

4



Найдите пункт назначения POI в списке категорий, представленных на следующих страницах.

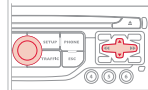

5



Выберите POI и нажмите **"OK"**, чтобы запустить наведение.

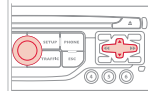

## 04 НАВИГАЦИЯ - НАВЕДЕНИЕ

Эта пиктограмма означает, что в зоне обнаружено несколько пунктов обслуживания POI. Наведя на нее "зум", можно просмотреть все эти пункты.



### СПИСОК ПУНКТОВ ОБСЛУЖИВАНИЯ (POI)



Автозаправка



Ремонтная автомастерская



CITROËN



Автомобильная сеть



Крытая стоянка



Стоянка



Зона отдыха



Отель



Ресторан



Кафе



Гостиница



Аэропорт



Ж.д. вокзал



Автовокзал



Морской вокзал



Промзона



Супермаркет



Банк



Банкомат



Спортивный комплекс, Спортивный центр, Площадка для спорта



Плав. бассейн



Лагерь для зимних видов спорта



Спектакли, выставки



Кинотеатр



Парк аттракционов



Больница, Аптека, Ветеринарная клиника



Пост милиции



Школа



Университет



Мэрия



Почта



Музей, Культура, Театр, Исторический памятник



Турагентство, Развлечения для туристов



Рисковая зона\*

Подробное описание обновления списка зон риска (POI) вы можете узнать на сайте <http://citroen.navigation.com>.

\* Зависит от наличия в стране поставки.

# 04 НАВИГАЦИЯ - НАВЕДЕНИЕ

## НАСТРОЙКА ИНФОРМИРОВАНИЯ О ЗОНАХ РИСКА

1



Нажмите на NAV ("Навигация"), чтобы открыть меню "Navigation - guidance" ("Навигация-Наведение").

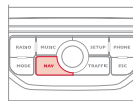

2



Выберите "Guidance options" ("Дополнительные настройки навигатора") и подтвердите, а затем выберите "Set parameters for risk areas" ("Настройка информирования о зонах риска") и подтвердите.

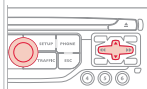

3



После этого в открывшемся меню можно задать способ получения предупреждающей информации:

- "Предупреждать визуально"
- "Предупреждать звуковым сигналом"
- "Предупреждать только в режиме наведения"
- "Предупреждать только при превышении скорости".

Выбор момента предупреждения задает временной интервал до зоны риска "Accident-prone area".  
Выбрать "ОК" для подтверждения окна.

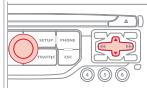

Все эти функции работают только в том случае, если зоны риска загружены в систему и проинсталлированы.

Подробный порядок действий по обновлению списка рисковозон см. на сайте [www.citroen.com](http://www.citroen.com).

# 04 НАВИГАЦИЯ - НАВЕДЕНИЕ

## ДОБАВЛЕНИЕ ЭТАПОВ

1



Нажмите на **NAV** ("Навигация"), чтобы открыть меню **"Navigation - guidance"** ("Навигация-Наведение").

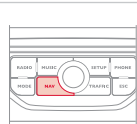

2



Выберите **"Journey leg and route"** ("Этап и маршрут"), затем подтвердите.

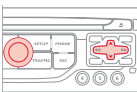

3



Выберите **"Add a stage"** ("Добавить этап"), затем подтвердите. Адрес этапа запоминается, как пункт назначения, через **"Enter an address"** ("Ввести адрес"), контакт из **"Directory"** ("Репертуар"), или **"Previous destinations"** ("Последние заданные маршруты").



4



Выберите **"Close to"** ("Близость") для указания приближенного к этапу маршрута или **"Strict"** ("Четкость") для перехода к этапу. Нажмите на **"OK"**, чтобы запустить наведение и задайте основное направление маршрута наведения.

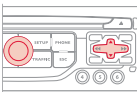

## ОПРЕДЕЛЕНИЕ ЭТАПОВ ПОЕЗДКИ

1



Для определения этапов повторите операции 1 и 2, затем выберите **"Order/delete journey legs"** ("Упорядочить/Удалить этапы") и подтвердите выбор.

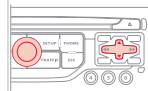

2



Выберите этап, который необходимо переместить в списке.

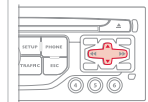

3



Выберите и подтвердите, чтобы сохранить изменения.

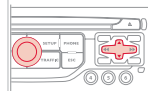

Выберите **"Delete"** ("Удалить"), чтобы удалить этап.

# 04 НАВИГАЦИЯ - НАВЕДЕНИЕ

## ВАРИАНТЫ НАВЕДЕНИЯ

### КРИТЕРИИ ПРОКЛАДКИ МАРШРУТА

1

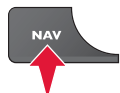

Нажмите на **NAV** ("Навигация"), чтобы открыть меню "**Navigation - guidance**" ("Навигация-Наведение").

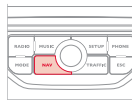

2



Выберите "**Guidance options**" ("Дополнительные возможности наведения") и подтвердите.

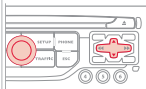

3



Выберите "**Define calculation criteria**" ("Определить критерии прокладки маршрута") и подтвердите.

Данная функция позволяет изменить:

- критерии наведения ("**Fastest route**" ("Самый быстрый путь"), "**Shortest route**" ("Самый короткий путь"), "**Distance/Time**" ("Расстояние/Время")),
- критерии объезда ("**With tolls**" ("Дорожная пошлина") или "**With Ferry**" ("Паромом")),
- принятие в расчет информации о ситуации на дорогах ("**Traffic info**" ("Информация о дорожном движении")).

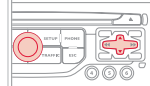

i

Если в расчет будет включена информация о ситуации на дорогах ("**Traffic info**"), система будет предлагать объездной путь при обнаружении помех на маршруте.

4



Выберите "**OK**" и подтвердите изменения, чтобы сохранить их.

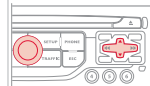

# 04 НАВИГАЦИЯ - НАВЕДЕНИЕ

## РАБОТА С КАРТОЙ

### ВЫБОР ИНТЕРЕСУЮЩИХ ПУНКТОВ, ПОКАЗАННЫХ НА КАРТЕ

1



Нажмите на **NAV** ("Навигация"), чтобы открыть меню "**Navigation - guidance**" ("Навигация-Наведение").

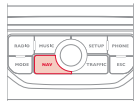

2



Выберите "**Map management**" ("Управление картой") и подтвердите.

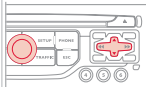

3



Выберите "**Map details**" ("Подробности на карте") и подтвердите.

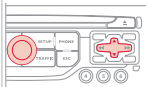

4



Выберите из открывшегося списка пункты, которые Вам нужно оставить на экране.

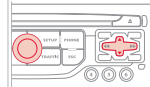

Выберите распоряжение "**By default**" ("По умолчанию") если хотите, чтобы на карте показывались только заправочные станции, сервисные центры ("**Oil stations, garages**") и зоны риска ("**Accident-prone area**"), если информация о них имеется в системе.

5



Выберите "**OK**", подтвердите и еще раз выберите "**OK**", затем подтвердите, чтобы сохранить изменения в настройках.

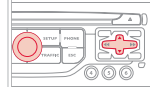

# 04 НАВИГАЦИЯ - НАВЕДЕНИЕ

## ОРИЕНТИРОВАНИЕ ПО КАРТЕ

1



Нажмите на **NAV** ("Навигация"), чтобы открыть меню **"Navigation - guidance"** ("Навигация-Наведение").

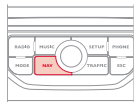

2



Выберите **"Map management"** ("Управление картой") и подтвердите.

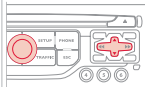

3



Выберите **"Map orientation"** ("Ориентирование карты") и подтвердите.

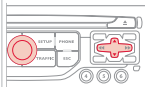

4



Выберите:

- **"Vehicle direction"** - чтобы карта перемещалась за автомобилем,
- **"North direction"** - для постоянного ориентирования карты на север,
- **"Perspective view"** - для просмотра местности в перспективе.

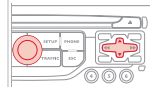

Смена цвета карты, различного в режиме дня и ночи настраивается через меню **"SETUP"**.



Названия улиц видны на карте, начиная с масштаба 100 м.

# 04 НАВИГАЦИЯ - НАВЕДЕНИЕ

## РЕЧЕВОЙ ИНФОРМАТОР НАВИГАТОРА

### НАСТРОЙКА ГРОМКОСТИ/ОТКЛЮЧЕНИЕ

Настройка громкости звука сообщений о навигации возможна также через меню "SETUP" / "Voice synthesis".



Уровень громкости сообщений можно настраивать лишь во время передачи данных сообщений при помощи регулятора громкости.

1



Нажмите на **NAV** ("Навигация"), чтобы открыть меню "**Navigation - guidance**" ("Навигация-Наведение").

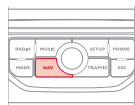

2



Выберите "**Guidance options**" ("Дополнительные настройки навигатора") и подтвердите выбор.

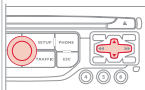

3



Выберите "**Set speech synthesis**" ("Настройка речевого информатора") и подтвердите.

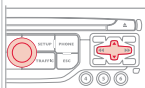

4



Выберите уровень громкости и подтвердите.

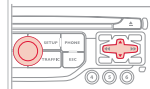

5



Настройте желаемый уровень громкости и подтвердите выбор.



Выберите "**Отключить**" для отключения функции голосовых сообщений.

6



Выберите **OK** и подтвердите выбор.

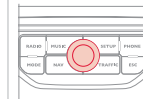

## 04 НАВИГАЦИЯ - НАВЕДЕНИЕ

### МУЖСКОЙ ТЕМБР / ЖЕНСКИЙ ТЕМБР

1



Нажмите на **SETUP**, чтобы открыть меню настроек.

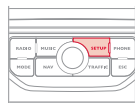

2



Выберите "**Voice synthesis**" ("Речевой информатор") и подтвердите выбор.

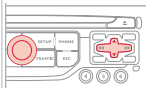

3



Выберите "**Select male voice**" ("Выбрать мужской тембр") или "**Select female voice**" ("Выбрать женский тембр"), затем нажмите на "**Yes**", чтобы активировать выбранный тембр голоса. После этого система перезапустится.

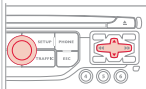

# 05 ИНФОРМАЦИЯ О ДОРОЖНОМ ДВИЖЕНИИ

Доступ к меню "TRAFFIC INFORMATION" ("Информация о дорожном движении")



Нажмите на "TRAFFIC"  
("Дорожная информация").



Перейти от списка к меню (влево/вправо).



ИЛИ



# 05 ИНФОРМАЦИЯ О ДОРОЖНОМ ДВИЖЕНИИ

## НАСТРОЙКА ФИЛЬТРА И ИНДИКАЦИИ ДОРОЖНОЙ ИНФОРМАЦИИ

Сообщения о дорожном движении TMC (Traffic Message Channel) представляют собой информацию о ситуации на дорогах и метеорологической обстановке, передаваемой водителю в режиме реального времени в виде озвученных и визуальных сообщений на карте навигационной системы. При этом навигационная система может предлагать объездные пути.

1



Нажмите на **TRAFFIC** и откройте меню **"Traffic information"** ("Информация о дорожном движении").

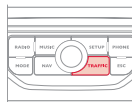

2



Выберите функцию **"Geographic filter"** ("Географический фильтр") и подтвердите выбор.

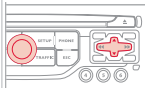

3



Система предлагает на выбор:

- **"Retain all the messages"** ("Сохранить все сообщения"), или
- **"Retain the messages"** ("Сохранить сообщения")
  - **"Around the vehicle"** ("по Окрестному фильтру"), (подтвердить километраж для изменения и выбора расстояния),
  - **"On the route"** ("по Маршруту наведения").

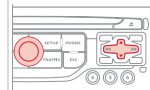

4



Нажмите на **"OK"** для сохранения изменений.

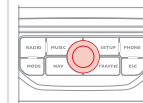

i

Мы рекомендуем:

- маршрутный фильтр и
- окрестный фильтр информации в радиусах:
  - 20 км при движении в населенных пунктах,
  - 50 км при движении по автомагистралям.



# 05 ИНФОРМАЦИЯ О ДОРОЖНОМ ДВИЖЕНИИ

## ОСНОВНАЯ ДОРОЖНАЯ ИНФОРМАЦИЯ

1 Черный и голубой треугольник: основная информация, например:



2 Красный и желтый треугольник: информация по трафику, например:



## ПРОСЛУШАТЬ ДОРОЖНУЮ ИНФОРМАЦИЮ (ТА)

! Функция передачи дорожной информации TA (Traffic Announcement) в первую очередь предназначена для прослушивания сообщений об опасности на дороге. Для ее активации достаточно найти радиостанцию, которая сможет транслировать такого рода информацию. Во время передачи дорожной информации все работающие в это время медиаустройства (радиоприемник, CD, USB, ...) автоматически отключаются для трансляции дорожной информации. Возврат к работе включенных медиаустройств возобновится после окончания передачи сообщения.

1  Нажмите на **RADIO** чтобы открыть меню "FM / AM band".

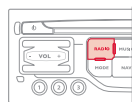

2  Выберите "**Guidance options**" ("Опции наведения"), затем подтвердите.

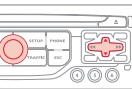

3  Выберите "**Activate / Deactivate TA**" ("Вкл./Выкл. ТА"), затем подтвердите.

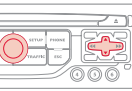

! Уровень громкости дорожных сообщений TA регулируется только во время их передачи.

 Можно в любой момент включить или выключить эту функцию, нажав на кнопку.

В момент передачи сообщения, нажмите на кнопку, чтобы выключить его.

# 06 ЗНАКОМСТВО С ТЕЛЕФОНОМ

## Открытие меню "TELEPHONE"



Нажмите на **PHONE**.

### "Telephone" ("Телефон")

Список последних исходящих и входящих вызовов для подключенного к системе телефона.

"Dial" ("Набор номера")

"Directory of contacts" ("Контакты")

"Telephone options" ("Функции телефона")

"Bluetooth functions" ("Функции Bluetooth")

"Hang up" ("Отбой")

(завершение текущего соединения)

В верхней полосе постоянного отображения информации



Нет подключенных телефонов.



Телефон подключен.



Входящий вызов.



Исходящий вызов.



Проводится синхронизация адресной книги.



Текущий телефонный вызов.

Чтобы позвонить, выберите номер из списка и нажмите на "OK", чтобы отправить вызов.



Подключение другого телефона удаляет список последних вызовов.

Перейти от списка к меню (влево/вправо).



или



# 06 ЗНАКОМСТВО С ТЕЛЕФОНОМ

## СИНХРОНИЗАЦИЯ ТЕЛЕФОНА BLUETOOTH ПЕРВОЕ ПОДКЛЮЧЕНИЕ

 Зайдите на сайт [www.citroen.ru](http://www.citroen.ru) за дополнительной информацией (о совместимости, дополнительной помощи и т.д.).

1



Активируйте функцию Bluetooth своего телефона и убедитесь, что его "видят все" (настройки телефона).



2



Нажмите на эту клавишу.

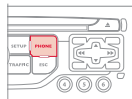

3



Выберите "**Bluetooth functions**" ("Функции Bluetooth") и подтвердите.

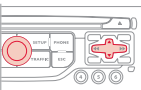

!

По соображениям безопасности и необходимости уделить особое внимание этому виду настроек, синхронизацию мобильного телефона Bluetooth с системой громкой связи автомагнитолы следует осуществлять **на остановленном автомобиле**.

4



Выберите "**Peripherals search**" ("Поиск периферийного устройства") и подтвердите.

На дисплее появится список распознанных периферийных устройств. Дождитесь, чтобы кнопка "**Connect**" ("Подключение") стала рабочей.

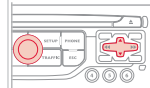

5



Выберите из предложенного списка желаемое периферийное устройство, затем выберите "**Connect**" ("Подключиться") и подтвердите свой выбор.

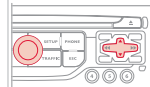

6



Система предложит подключить телефон:

- в профиле "**Hands-free mode**" ("Режим громкой связи Hands-free" - только телефон),
- в профиле "**Audio**" ("стриминг" - потоковое считывание музыкальных файлов с телефона),
- или в "**All**" ("Все" - устанавливаются оба профиля).

Выберите "**OK**" и подтвердите.

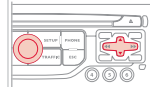

## 06 ЗНАКОМСТВО С ТЕЛЕФОНОМ



Ваш доступ к услугам зависит от сети, SIM-карты и совместимости телефонных аппаратов в режиме Bluetooth. Прочитайте в руководстве к своему телефону и поинтересуйтесь у своего оператора связи, какими услугами Вы можете воспользоваться.



Лучше предпочесть профиль "**Hands-free mode**", если у Вас нет намерения пользоваться функцией "Streaming".



Способность системы выбирать только один профиль зависит от возможностей телефонного аппарата. Она может подключить оба профиля по умолчанию.

7



Выберите код для подключения телефона и подтвердите выбор нажатием на "ОК".

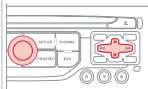

8

Наберите тот же код на телефоне и подтвердите подключение.



Затем подтвердите свое согласие на автоматическое подключение системы к телефону, чтобы он автоматически находился на связи при каждом запуске автомобиля.



В зависимости от модели и возможностей телефона, система может сделать запрос Вашего согласия или отказа на передачу Вашей записной книжки.



При посадке в автомобиль, телефон, который был подключен последним, автоматически распознается системой секунд через 30 после включения зажигания (при этом Bluetooth должен быть активен, а система должна "видеть" телефонный аппарат). Чтобы внести изменения в автоматически подключаемый профиль, отмените синхронизацию телефона и вновь проведите ее с новым профилем, определенным по своему усмотрению.

# 06 ЗНАКОМСТВО С ТЕЛЕФОНОМ

## МЕНЮ / СИНХРОНИЗАЦИЯ КОНТАКТОВ

1



Нажмите на **PHONE**, выберите **"Contacts management"** ("Работа с контактами") и подтвердите.

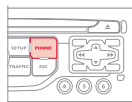

2a



Выберите **"New contact"** ("Новый контакт") для сохранения нового контакта.

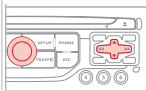

2b



Выберите **"Delete all contacts"** ("Удалить все контакты") для удаления контактов, зарегистрированных в системе.

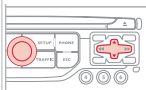

2c



Выберите **"Import all the entries"** ("Импорт всего") для импорта всех контактов с телефона и их регистрации в системе.  
После импорта контакт можно просмотреть независимо от подключенного телефона.

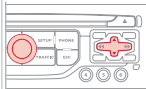

2d



Выберите **"Synchronization options"** ("Опции синхронизации"):

- No synchronization ("Синхронизация отсутствует"): только для контактов, зарегистрированных в системе (присутствующих постоянно).
- Display telephone contacts ("Показать контакты телефона"): только контакты, зарегистрированные в телефоне.
- Display SIM card contacts ("Показать контакты SIM-карты"): только контакты, зарегистрированные на SIM-карте.
- Display all phone contacts ("Показать все контакты"): контакты на SIM-карте и в телефоне.

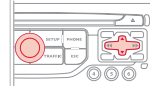

2e





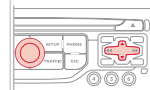





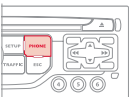

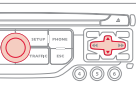

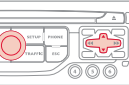
Выберите **"Contact mem. status"** ("Состояние памяти для контактов") для определения числа зарегистрированных в системе или импортированных контактов и объем свободной памяти.

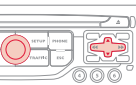

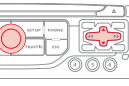
# 06 ЗНАКОМСТВО С ТЕЛЕФОНОМ

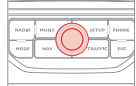
## РАБОТА С КОНТАКТАМИ

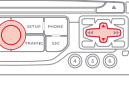
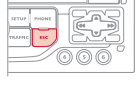
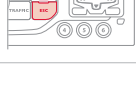
<p>1</p>  <p>Нажмите на <b>PHONE</b> ("Телефон"), выберите <b>"Directory of contacts"</b> ("Контакты") и подтвердите.</p>		<p>5</p>  <p>Выберите <b>"Import"</b> ("Импорт") для копирования только одного контакта в системе.</p>	
<p>2</p>  <p>Выберите контакт и подтвердите.</p>		<p>6</p>  <p>Выберите <b>"Delete"</b> ("Удалить") для удаления контакта, зарегистрированного в системе.</p>	
<p>3</p>  <p>Выберите <b>"Call"</b> ("Вызов") для начала вызова.</p>		<p>7</p>  <p>Выберите <b>OK</b> или <b>ESC</b> для выхода из этого меню.</p>	
<p>4</p>  <p>Выберите <b>"Open"</b> ("Открыть") для просмотра внешнего контакта или изменения контакта, зарегистрированного в системе.</p>			
<p><b>i</b> Для изменения внешнего контакта его необходимо импортировать. Он будет зарегистрирован в системе. Невозможно изменить или удалить контакты в телефоне или на SIM-карте через подключение Bluetooth.</p>			

# 06 ЗНАКОМСТВО С ТЕЛЕФОНОМ

## КАК ПОЗВОНИТЬ

### ВЫЗОВ НОВОГО АБОНЕНТА

1



Нажмите два раза на кнопку **PHONE**.

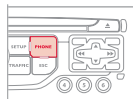

2



Выберите **"Dial"**, затем подтвердите ваш выбор.

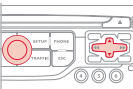

3



Наберите номер вызываемого абонента на виртуальной клавиатуре, подтверждая при этом каждую набранную цифру. Нажмите на **"ОК"**, чтобы вызвать абонента.

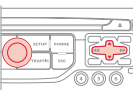

Во время вождения автомобиля пользоваться телефоном не рекомендуется. Рекомендуется остановиться в безопасном месте для выполнения звонка или пользоваться переключателями на рулевом колесе.

### ВЫЗОВ АБОНЕНТА ИЗ СПИСКА КОНТАКТОВ

1



Нажмите один раз на кнопку **TEL** или два раза на кнопку **PHONE**.

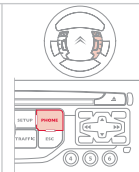

2



Выберите **"Directory of contacts"**, затем подтвердите.



3



Выберите абонента из списка контактов и подтвердите ваш выбор. Если доступ произведен с кнопки **PHONE**, нажмите на **"Call"** и подтвердите ваш выбор.



4



Выберите номер и подтвердите ваш выбор для вызова абонента.



# 06 ЗНАКОМСТВО С ТЕЛЕФОНОМ

## ВЫЗОВ АБОНЕНТА ИЗ ПОСЛЕДНИХ НАБРАННЫХ НОМЕРОВ

1



Нажмите на кнопку **TEL**, выберите **"Call list"** и подтвердите,

или



Нажмите на **PHONE** для просмотра журнала звонков.

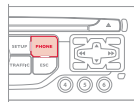

2



Выберите желаемый номер и подтвердите.

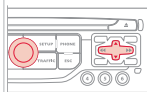

Для того, чтобы удалить журнал звонков, нажмите два раза на кнопку **PHONE**, выберите **"Phone functions"** и подтвердите выбор, затем выберите **"Delete calls log"** и подтвердите ваш выбор.

## ЗАВЕРШИТЬ РАЗГОВОР

1a



Нажмите на **PHONE**, затем на **"OK"**, чтобы завершить разговор.

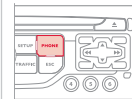

1b



Либо нажмите и удерживайте кнопку **TEL** на рулевом колесе.



1c



Либо сделайте 2 коротких нажатия на кнопку **TEL** на рулевом колесе.



1d



Либо нажмите на кнопку **MODE**, столько раз, сколько будет необходимо до появления дисплея с телефоном.



Нажмите на кнопку **"OK"**, чтобы выйти в контекстное меню, затем выберите **"Hang up"** ("Отбой") и подтвердите ваш выбор.

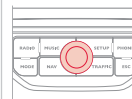

# 06 ЗНАКОМСТВО С ТЕЛЕФОНОМ

## ПРИЕМ ТЕЛЕФОННОГО ВЫЗОВА

1

При входящем вызове раздается звонок, а на дисплее появляется сообщение.

2



Нажмите на **Yes** ("Да"), чтобы принять вызов.

Нажмите на **OK**, чтобы принять вызов.

Нажмите на **No** и подтвердите, чтобы отклонить вызов.

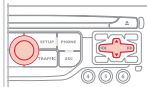

Краткое нажатие на кнопку **TEL** принимает входящий вызов.

Длительное нажатие на кнопку **TEL** отклоняет входящий вызов.



# 06 ЗНАКОМСТВО С ТЕЛЕФОНОМ

## ДОПОЛНИТЕЛЬНЫЕ ФУНКЦИИ ТЕЛЕФОНА\*

1



Во время нахождения на связи последовательными нажатиями на кнопку **MODE** ("Режим") откройте страницу настроек на дисплее телефона, затем нажатием на кнопку **"OK"** откройте меню.

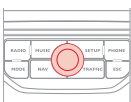
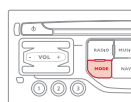

Или кратко нажмите на эту кнопку.



2a



Выберите **"Private mode"** ("Конфиденциальный режим") и подтвердите выбор, чтобы перевести разговор непосредственно на трубку телефона. Либо выберите **"Hands-free mode"** ("Режим свободные руки") и подтвердите выбор, чтобы перевести разговор на динамики автомобиля.

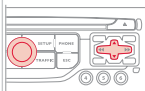

2b



Выберите **"Put call on hold"** ("Перевести в режим ожидания") и подтвердите выбор, чтобы перевести текущий вызов в режим ожидания. Либо выберите **"Resume the call"** ("Продолжить разговор"), чтобы продолжить находившийся в режиме ожидания вызов.

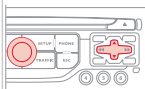

2c



Выберите **"DTMF ring tones"** ("Тональность DTMF"), чтобы воспользоваться цифровой клавиатурой для просмотра меню интерактивного голосового сервера.

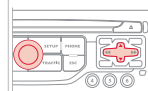

2d



Выберите **"Hang up"** ("Отбой"), чтобы завершить текущий вызов.

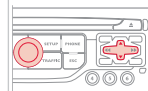

Система позволяет организовать конференцию с тремя участниками, вызвав на связь двоих из них\*. Для этого нужно выбрать режим **"Conference"** ("Конференция") из меню, которое открывается нажатием на эту кнопку.



\* Зависят от возможностей телефона и абонируемых услуг связи.

## 06 ЗНАКОМСТВО С ТЕЛЕФОНОМ

### РАБОТА С СИНХРОНИЗИРОВАННЫМИ ТЕЛЕФОНАМИ

1



Нажмите два раза на **PHONE**.

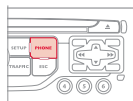

2



Выберите "**Bluetooth functions**" (Функции Bluetooth").

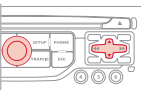

3



Выберите "**List of the paired peripherals**" ("Перечень распознаваемых периферийных устройств") и подтвердите ваш выбор.

Возможно 2 варианта работы на выбранном телефоне:

- "**Connect**" ("Подключить") или "**Disconnect**" ("Отключить"),

- удалить синхронизацию выбранного телефона.

Также возможно удалить все синхронизации.

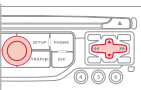

### НАСТРОЙКА ЗВОНКА

1



Нажмите два раза на **PHONE**.

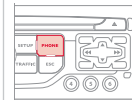

2



Выберите "**Phone functions**" ("Функции телефона") и подтвердите ваш выбор.

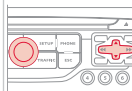

3



Выберите "**Ring options**" ("Настройки звонка") и подтвердите ваш выбор.

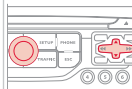

4



Вы можете настроить громкость и мелодию звонка.

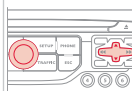

5



Выберите "**OK**" и подтвердите выбор, чтобы запомнить изменения в настройках.

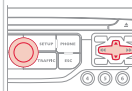

# 07 РАДИОПРИЕМНИК

## Доступ к меню "RADIO" ("Радиоприемник")



Нажмите на RADIO ("Радиоприемник").

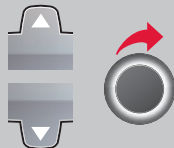

Нажмите на ▲ или на ▼ или воспользуйтесь ручкой для выбора предыдущей или следующей станции в перечне.

Переход от перечня к меню (влево/вправо).



ИЛИ



# 07 РАДИОПРИЕМНИК

## ВЫБОР РАДИОСТАНЦИИ



Внешние препятствия (холмы, здания, туннели, гаражи, подземные сооружения...) способны ухудшить качество приема радиосигнала, в том числе и принимаемого в режиме отслеживания местных радиостанций, вещающих в стандарте RDS. Падение качества приема из-за помех - естественное явление, оно ни в коей мере не означает ухудшения качества радиоприемника.



Качество приема обозначается количеством активных волн на этом символе.

1a



### Алфавитный список радиостанций

Нажмите на **RADIO** или на **LIST**, выберите желаемую радиостанцию и подтвердите ваш выбор.

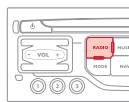

1b



### Автоматический поиск в частотном диапазоне

Нажмите на «**◀**» или «**▶**», чтобы включить автоматический поиск радиостанции в нижнем или верхнем частотном диапазоне.



Или вращайте маховичок на рулевом колесе.

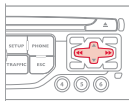

1c



### Поиск радиостанции вручную

Нажимайте постепенно на «**▲**» или «**▼**» для поиска желаемой радиостанции.

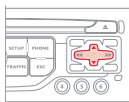

## ЗАПОМИНАНИЕ РАДИОСТАНЦИИ

1



Выбрав радиостанцию, нажмите на клавишу цифровой клавиатуры и удерживайте ее в течение 2 секунд для запоминания прослушиваемой радиостанции.

Звуковой сигнал известит вас о выполнении запоминания.

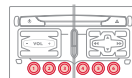

2



Нажмите на клавишу цифровой клавиатуры, чтобы активировать радиостанцию, сохраненную в памяти.

Или нажмите и поверните ручку на рулевом колесе.

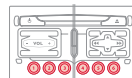

# 07 РАДИОПРИЕМНИК

## ВКЛЮЧЕНИЕ И ОТКЛЮЧЕНИЕ RDS

**!** Если режим RDS активен, Вы сможете продолжать прослушивание станции, на которую настроены. Но может случиться и так, что вещающая в стандарте RDS станция перестанет прослушиваться, поскольку ее вещательная сеть не покрывает всей территории страны, по которой Вы проезжаете. Этим объясняется потеря радиоприема по мере продвижения в пути.

1



Нажмите на кнопку **RADIO**.

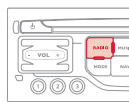

2



Выберите "**Guidance options**" и подтвердите выбор.

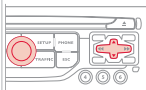

3



Выберите "**Activate / Deactivate RDS**" и подтвердите выбор.

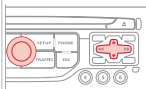

При появлении на дисплее радионастроек, нажмите на "**OK**", чтобы показать контекстное меню на дисплее. Выберите "**Activate / Deactivate RDS**".

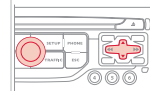

## 08 МУЗЫКАЛЬНЫЕ МЕДИАПЛЕЕРЫ

Доступ в меню "MUSIC MEDIA PLAYER" ("МУЗЫКАЛЬНЫЕ МЕДИАПЛЕЕРЫ")



Нажать на MUSIC ("МУЗЫКА").

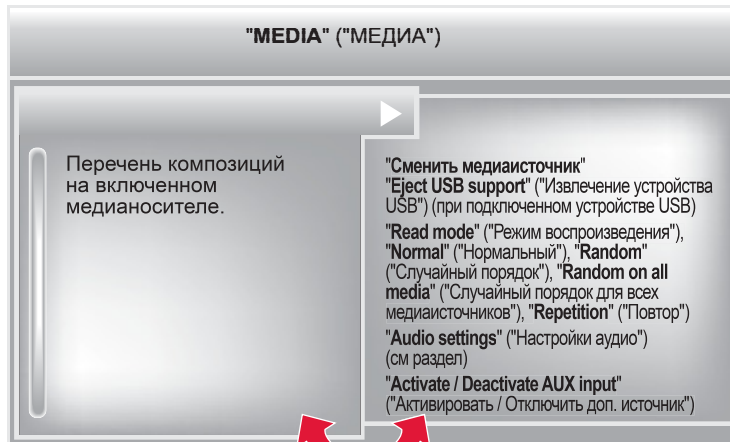

Переход от перечня к меню (влево/вправо).



или



# 08 МУЗЫКАЛЬНЫЕ МЕДИАПЛЕЕРЫ

## CD, CD MP3, ФЛЕШ-КАРТА USB

### ИНФОРМАЦИЯ И СОВЕТЫ



Магнитола читает аудиофайлы только с расширением ".wma", ".aac", ".flac", ".ogg", ".mp3" со скоростью передачи данных от 32 Кб/с до 320 Кб/с. Кроме того, она поддерживает режим переменного битрейта VBR (Variable Bit Rate). Все остальные файлы (форматов типа ".mp4", ".m3u", ...) системой не проигрываются. Файлы WMA должны соответствовать типу "wma 9 standard". Поддерживаемые частоты: 11, 22, 44 и 48 КГц.



В названиях файлов должно содержаться менее 20 знаков, среди которых не должно быть графических символов и знаков пунктуации (напр.: " " ? ; ù), которые могут помешать проигрыванию композиций и их индикации на дисплее.



Для записи в формате CDR или CDRW рекомендуется пользоваться программой, отвечающей требованиям стандарта ISO 9660 уровня 1,2 или Joliet (предпочтительней). Проигрывание дисков, записанных в каком-либо другом формате, может оказаться невозможным или некорректным. Записи на одном диске следует осуществлять в одной стандартной программе на минимальной скорости (не более 4x) для достижения оптимальных акустических характеристик. Для многократных записей на одном компакт-диске рекомендуется пользоваться программой, записывающей в стандарте Joliet.



Система работает с переносными плеерами USB Mass Storage или iPod, подключенными к ней через разъем USB (кабель для них в поставку не входит). Управление внешним плеером осуществляется с панели аудиосистемы. Остальные не распознанные системой плееры следует подключать через дополнительный разъем при помощи кабеля Jack (в поставку не входит).



Флеш-карта USB должна быть отформатирована под FAT 16 или 32.

# 08 МУЗЫКАЛЬНЫЕ МЕДИАПЛЕЕРЫ

## ИСТОЧНИКИ



Загрузите в дисковод аудиодиск с записью в формате CD, вставьте флеш-карту USB в USB разъем или подключите периферическое USB устройство к разъему USB при помощи соответствующего кабеля (в поставку не входит).

Система составляет списки композиций (в буферной памяти), на создание которых при первом включении может уйти от нескольких секунд до нескольких минут. Если уменьшить количество немusикальных файлов и папок, можно сократить время ожидания запуска проигрывания. Списки проигранных композиций обновляются при каждом выключении замка зажигания или подключении флеш-карты USB. При этом автомагнитола запоминает эти списки и, если они не менялись, время загрузки будет короче. Проигрывание начинается автоматически после паузы, зависящей от емкости флеш-карты USB.



## ВЫБОР ИСТОЧНИКА



Нажав на кнопку **MUSIC**, можно перейти непосредственно к следующим медиаустройствам:

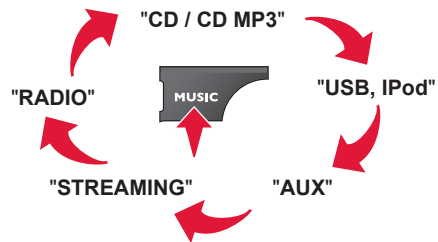

1



Нажмите на **MUSIC** для просмотра меню **"MEDIA"**.

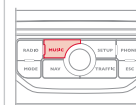

2













Выберите **"Following media source"** ("Следующее медиаустройство") и подтвердите.















Нажмите столько раз, сколько понадобится, чтобы выбрать нужное медиаустройство (кроме радиоприемника, который включается нажатием на **RADIO**).

# 08 МУЗЫКАЛЬНЫЕ МЕДИАПЛЕЕРЫ

## ВЫБОР ДОРОЖКИ ДЛЯ ВОСПРОИЗВЕДЕНИЯ

Предыдущий отрывок.	 / 
Следующий отрывок.	 / 
Предыдущее меню.	
Следующее меню.	
Перемотка вперед.	Продолжительное нажатие  / 
Перемотка назад.	Продолжительное нажатие  / 

<b>MUSIC: Перечень композиций и плей-листов на USB или CD</b>	
Перемещение вверх и вниз по перечню.	 /  / 
Подтвердить, перемещаться вниз по меню.	 /  / 
Перемещаться вверх по меню.	 +  / 
	 / 

## 08 МУЗЫКАЛЬНЫЕ МЕДИАПЛЕЕРЫ

### ПОДКЛЮЧЕНИЕ ПЛЕЕРОВ APPLE®

1

Подключите плеер Apple® к разъему USB при помощи соответствующего кабеля (с автомобилем не поставляется). Воспроизведение начнется автоматически.

2

Настройки осуществляются через панель управления аудиосистемой.

i

При проигрывании используется сортировка файлов, содержащаяся в подключенном плеере (исполнители / альбомы / жанры / плей-листы / аудиокниги / темы).

По умолчанию используется сортировка по исполнителям. Для смены сортировки нужно перейти на первый уровень меню, выбрать необходимый вид сортировки (например, плей-лист) и подтвердить, чтобы затем выбрать в меню необходимую композицию.

i

Версия программного обеспечения автомагнитолы может оказаться несовместимой с поколением, к которому относится Ваш плеер Apple®.

Перечень совместимых с системой устройств и обновление программного обеспечения можно получить в торгово-сервисной сети CITROËN.

### АУДИО СТРИМИНГ



Стриминг позволяет прослушивать аудиофайлы с телефона через автомобильные динамики.

1

Подключите свой телефон: см. гл. "СДЕЛАТЬ ЗВОНОК". Выберите профиль "**Audio**" ("Аудио") или "**All**" ("Все").

2

Если проигрывание аудиофайлов не включается автоматически, его следует включить с телефона.

Управление осуществляется либо с периферийного устройства, либо с панели автомагнитолы.

!

Телефон, подключенный в режиме стриминга, работает как медийный источник аудиосигнала.

На периферийном устройстве Bluetooth рекомендуется активировать режим "**Repetition**" ("Повторение").

## 08 МУЗЫКАЛЬНЫЕ МЕДИАПЛЕЕРЫ

### ДОПОЛНИТЕЛЬНЫЙ РАЗЪЕМ (AUX) АУДИОКАБЕЛЬ JACK-RCA НЕ ПОСТАВЛЯЕТСЯ

1

Подключите переносное устройство (напр., плеер MP3, WMA и др.) к аудиоразъему RCA при помощи кабеля JACK-RCA.



2



Нажмите на **MUSIC** для показа на дисплее меню **"MUSIC"**.

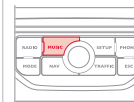

3



Выберите **"Activate / Deactivate AUX input"** ("Включить/Отключить AUX источник") и подтвердите.  
Вначале отрегулируйте звук на своем переносном устройстве (установите повышенный уровень). Затем настройте звук на автомагнитоле.

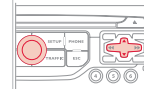

!

Управление прослушиванием записей осуществляется с переносного устройства.

## 09 НАСТРОЙКИ АУДИОСИСТЕМЫ

1



Открываются нажатием на кнопку **MUSIC**, расположенную на лицевой панели или продолжительным нажатием на кнопку **RADIO** в зависимости от текущего источника аудиосигнала.

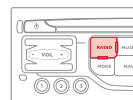
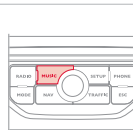

!

Распределение (или объемное распространение системой Arkamys®) звука - это функция аудиосистемы, позволяющая привести качество звучания в соответствие с количеством пассажиров в салоне.

2

- "Equalizer" (6 типов акустического поля на выбор)
- "Bass" ("Низкие частоты")
- "Treble" ("Высокие частоты")
- "Loudness" ("Тонкомпенсация") (Включить/Отключить)
- "Distribution" ("Распределение") ("Driver" ("Водитель"), "All passengers" ("Все пассажиры"))
- "Le-Ri balance" (Баланс Левые/Правые динамики)
- "Fr-Re balance" (Баланс Передние/Задние динамики)
- "Auto. Volume" ("Автоматическая регулировка громкости") в зависимости от скорости движения автомобиля (Включить/Отключить)

!

Такие настройки как **Equalizer**, **Bass**, **Treble**, **Loudness** ("Акустическое поле", "Низкие частоты", "Высокие частоты", "Тонкомпенсация") для каждого источника аудиосигнала осуществляются отдельно и независимо.

Регулировки распределения и баланса являются общими для всех источников аудиосигнала.

# 10 НАСТРОЙКИ

## НАСТРОЙКА ДИСПЛЕЯ

1



Нажмите на **SETUP** для отображения меню "**Configuration**" ("Конфигурация").

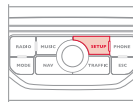

2



Выберите "**Display configuration**" ("Показать конфигурацию") и подтвердите.

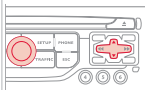

3a



Выберите "**Choose colour**" ("Смена цвета") и подтвердите для выбора цвета фона дисплея и режима отображения карты:

- дневной режим,
- ночной режим,
- автоматический выбор дневного/ночного режима в зависимости от включения фар.

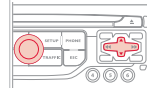

3b



Выберите "**Adjust luminosity**" ("Настройка яркости") и подтвердите для регулировки яркости дисплея. Нажмите на "**OK**" для сохранения изменений.

Настройки для дневного и ночного режимов осуществляется отдельно.

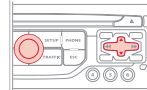

# 11 ЭКРАННЫЕ МЕНЮ



## ОСНОВНЫЕ ФУНКЦИИ

- 1 ВЫБОР А
- 2     выбор А1
- 3     выбор А2
- 1 ВЫБОР В...

## МЕНЮ "Навигация - Наведение"

- 1 Select destination  
"Выбрать конечный пункт"
- 2 Enter an address  
"Ввести адрес"
- 2 Directory  
"Список"
- 2 GPS coordinates (Archive)  
"Координаты GPS" (Сохранить)
- 1 Journey leg and route  
"Этапы и маршрут"
- 2 Add a stage  
"Добавить этап"
- 3 Enter an address  
"Ввести адрес"
- 3 Directory  
"Список"

- 3 Previous destinations  
"Последние конечные пункты"
- 2 Order/delete journey legs  
"Упорядочить/ Удалить этапы"
- 2 Divert route  
"Объездной путь"
- 2 Chosen destination  
"Выбранный конечный пункт"
- 1 Guidance options  
"Опции"
- 2 Define calculation criteria  
"Определение критериев расчета"
- 2 Set speech synthesis  
"Настроить речевой информатор"
- 2 Delete last destinations  
"Удалить последние конечные пункты"
- 2 Set parameters for risk areas  
"Установить параметры зон риска"
- 1 Map management  
"Управление картой"
- 2 Map orientation  
"Ориентирование карты"
- 2 Map details  
"Подробности на карте"
- 2 Move the map / "Vehicle monitoring"  
"Перемещать карту" / "Мониторинг автомобиля"
- 2 Mapping and updating  
"Картография и обновление"
- 2 Description of risk areas database  
"Описание базы данных зон риска"
- 1 Stop / Restore guidance  
"Остановить / Продолжить наведение"

## МЕНЮ "TRAFFIC" ("Дорожная информация")

- 1 Geographic filter  
"Географический фильтр"
- 2 Retain all the messages  
"Сохранять все сообщения"
- 2 Retain the messages  
"Сохранять сообщения"
- 3 Around the vehicle  
"Вблизи автомобиля"
- 3 On the route  
"По маршруту следования"
- 1 Select TMC station  
"Выбрать радиостанцию TMC"
- 2 Automatic TMC  
"Автоматическая настройка TMC"
- 2 Manual TMC  
"Ручная настройка TMC"
- 2 List of TMC stations  
"Перечень радиостанций TMC"
- 1 Display / Do not display messages  
"Показывать / Не показывать сообщения"

# 11 ЭКРАННЫЕ МЕНЮ

## МЕНЮ Phone ("Телефон")

- 1 Dial  
"Набрать номер"
- 1 Directory of contacts  
"Контакты"
- 2 Call  
"Вызов"
- 2 Open  
"Открыть"
- 2 Import  
"Импорт"
- 2 Delete  
"Удалить"
- 1 Contacts management  
"Работа с контактами"
- 2 New contact  
"Новый контакт"
- 2 Delete all contacts  
"Удалить все контакты"
- 2 Import all the entries  
"Импортировать все"
- 2 Synchronization of the contacts  
Синхронизация контактов
- 3 No synchronization  
"Синхронизация отсутствует"
- 3 Display telephone contacts  
"Показать контакты телефона"
- 3 Display SIM card contacts  
"Показать контакты SIM-карты"

- 3 Display all phone contacts  
"Показать все контакты"
- 2 Contact mem. status  
"Состояние памяти для контактов"
- 1 Phone functions  
"Функции телефона"
- 2 Ring options  
"Опции сигнала вызова"
- 2 Delete calls log  
"Очистить журнал вызовов"
- 1 Bluetooth functions  
"Функции Bluetooth"
- 2 List of the paired peripherals  
"Перечень известного периферийного оборудования"
- 3 Connect  
"Подключение"
- 3 Disconnect  
"Отключение"
- 3 Delete  
"Удалить"
- 3 Delete all  
"Удалить все"
- 2 Peripherals search  
"Поиск периферийного оборудования"
- 2 Rename radiotelephone  
"Переименовать радиотелефон"
- 1 Hang up  
"Отбой"

## МЕНЮ "RADIO" ("Радио")

- 1 Change Waveband  
"Сменить диапазон"
- 1 Guidance options  
"Опции"
- 2 Activate / Deactivate TA  
"Включить / Отключить TA"
- 2 Activate / Deactivate RDS  
"Включить / Отключить RDS"
- 1 Audio settings  
"Настройки аудиосистемы"
- 2 Equalizer  
"Акустическое поле"
- 3 None  
"Отсутствие"
- 3 Classical  
"Классика"
- 3 Jazz  
"Джаз"
- 3 Rock  
"Рок"
- 3 Techno  
"Техно"
- 3 Vocal  
"Вокал"

# 11 ЭКРАННЫЕ МЕНЮ

- 2 Bass  
"Низкие частоты"
- 2 Treble  
"Высокие частоты"
- 2 Loudness  
"Тонкомпенсация"
- 2 Distribution  
"Распределение"
- 3 Driver  
"Водитель"
- 3 All passengers  
"Все пассажиры"
- 2 Le-Ri balance  
"Баланс левые-правые динамики"
- 2 Fr-Re balance  
"Баланс передние-задние динамики"
- 2 Auto. Volume  
"Автоматическая регулировка громкости"
- 1 Update radio list  
"Обновить перечень радиостанций"

## МЕНЮ "MUSIC"

- 1 Change Media  
"Сменить медиаисточник"
- 1 Eject USB support  
"Удалить устройство USB"
- 1 Read mode  
"Режим воспроизведения"
- 2 Normal  
"Нормальный"
- 2 Random  
"Случайный порядок"
- 2 Random on all media  
"Случайный порядок для всех медиасредств"
- 2 Repetition  
"Повтор"
- 1 Audio settings  
"Настройки аудиосистемы" (также RADIO)
- 1 Activate / Deactivate AUX input  
"Включение / Отключение дополнительного источника"

## МЕНЮ "SETUP" ("Настройки")

- 1 Display configuration  
"Настройка дисплея"
- 2 Choose colour  
"Выбор цвета"
- 3 Harmony  
"Фон"
- 3 Cartography  
"Картография"
- 4 Day mode  
"Дневной режим"
- 4 Night mode  
"Ночной режим"
- 4 Auto Day/Night  
"Автоматический выбор дневного/ночного режима"
- 2 Adjust luminosity  
"Регулировка подсветки"
- 2 Set date and time  
"Настройка даты и часов"
- 2 Select units  
"Выбрать единицы измерения"
- 1 Speech synthesis setting  
"Настройки речевого информатора"
- 2 Guidance instructions volume  
"Громкость подсказок навигатора"
- 2 Select male voice / Select female voice  
"Выбрать мужской голос / Выбрать женский голос"

# 11 ЭКРАННЫЕ МЕНЮ

- 1 Select language  
Выбрать язык
- 1 Define vehicle parameters  
"Параметры систем автомобиля"
- 2 Parking assistance  
"Помощь при парковке"
- 2 Operation of wipers  
Работа стеклоочистителей
- 3 Engage rear wiper in REVERSE  
Включ. задн. ст-очистит. с перед. З.Х.
- 2 Lighting configuration  
Настройка свет. приборов
- 3 Duration of guide-me home lighting  
Продолж-сть "встреч." освещения
- 3 Directional headlamps  
Адаптивные фары
- 3 Mood lighting  
Приглуш. свет в салоне
- 3 Daytime running lamps  
Дневн. ходовые огни

\* Конфигурация зависит от модификации автомобиля.

# ЧАСТО ЗАДАВАЕМЫЕ ВОПРОСЫ

В приведенной таблице собраны ответы на наиболее часто задаваемые вопросы, касающиеся работы автомагнитолы.

ВОПРОС	ОТВЕТ	ЧТО ДЕЛАТЬ
Маршрут не прокладывается.	Возможно, заданные Вами пункты наведения находятся в противоречии с условиями местности, по которой Вы проезжаете (например, система не может исключить из маршрута платную автодорогу, находясь на платной автодороге).	Проверьте пункты наведения в меню навигатора "Navigation Menu"/"Guidance options" ("Опции наведения")/"Define calculation criteria" ("Определение критериев").
Зоны риска не выводятся на экран.	Зоны риска не выбраны.	Выберите зоны риска из списка.
	Зоны риска не загружены на карту.	Скачайте зоны риска с сайта: <a href="http://citroen.navigation.com">http://citroen.navigation.com</a>
Звуковое предупреждение о зонах риска "Hazard zone" не работает.	Система звукового предупреждения не активирована.	Активируйте систему звукового предупреждения, открыв для этого меню "Navigation - guidance" ("Навигация-Наведение")/"Guidance options" ("Опции наведения")/"Set parameters for risk areas" ("Параметры зон риска").
Система не предлагает объездной путь.	Критерии наведения не соответствуют информации ТМС.	Выберите функцию "Traffic info" ("Информация о ситуации на дорогах") в списке критериев наведения.
Я получаю предупреждение о зоне риска "Accident-prone area", находящейся вне моего маршрута.	Кроме наведения, система сообщает обо всех зонах риска "Hazard zone", попадающих в веерную зону сканирования пространства перед автомобилем. В нее могут попасть и "Hazard zone", расположенные на близлежащих или параллельных дорогах.	Увеличьте масштаб карты зумом, чтобы точнее определить местоположение зоны "Accident-prone area". Выберите "On the route" ("На маршруте наведения"), чтобы больше не получать сообщения о зонах, расположенных вне маршрута или сократить временной интервал сообщений.

# ЧАСТО ЗАДАВАЕМЫЕ ВОПРОСЫ

ВОПРОС	ОТВЕТ	ЧТО ДЕЛАТЬ
О некоторых автомобильных заторах на маршруте не сообщается в режиме реального времени.	Сразу после включения системы ей требуется несколько минут на поиск и сбор информации о ситуации на дорогах.	Дождитесь сбора полной информации о ситуации на дорогах (и появления на карте соответствующих пиктограмм).
	Фильтры настроены на слишком узкую зону.	Измените настройки географических фильтров ("Geographic filter").
	В некоторых странах принимается дорожная информация, относящаяся к ситуации только на самых крупных автомагистралях (автобанах).	Это не является неисправностью системы. Она принимает только ту информацию о ситуации на дорогах, которая имеется в эфире.
Высота над уровнем моря не показывается.	Инициализация системы GPS может занять до трех минут с момента ее включения чтобы установить прямую связь с четырьмя и более спутниками.	Необходимо дождаться полного выхода системы на рабочий режим. Убедитесь, что система связалась не менее, чем с четырьмя спутниками (длительно нажмите на клавишу "SETUP", а затем выберите "GPS coverage").
	В зависимости от топографической обстановки (туннели и т.п.) или метеорологических условий качество приема сигнала со спутника системы GPS может изменяться.	Это нормальное явление. Работа бортовой навигационной системы зависит от условий, в которых принимается сигнал GPS.
Почему мне не удается подключить свой телефон через Bluetooth?	Возможно, что функция Bluetooth телефона не активирована или аппарат "не виден".	<ul style="list-style-type: none"> <li>- Проверьте, активирована ли функция Bluetooth на Вашем телефоне.</li> <li>- Проверьте, всем ли "виден" Ваш телефон.</li> </ul>
	Функция Bluetooth Вашего телефона несовместима с системой.	Список мобильных телефонов с совместимой функцией Bluetooth имеется в нашей сети.
Звук телефона, соединенного через систему Bluetooth не слышен.	Уровень звука зависит одновременно и от системы, и от телефона.	Увеличьте уровень звука на автомагнитоле, возможно, до максимума и прибавьте громкости телефону - если понадобится.
	Окружающий шумовой фон влияет на слышимость и восприятие звука.	Снизьте влияние окружающих источников шума (закройте окна, переключите вентилятор на пониженный режим, замедлите скорость движения и т.п.).

# ЧАСТО ЗАДАВАЕМЫЕ ВОПРОСЫ

ВОПРОС	ОТВЕТ	ЧТО ДЕЛАТЬ
Телефонные контакты повторяются в списке.	Опции синхронизации контактов предлагают синхронизировать контакты с SIM-карты, телефонные контакты или и те и другие контакты вместе. Во время синхронизации контактов с SIM-карты и с телефона есть вероятность повторяющихся контактов в списке.	Выберите "Display SIM card contacts" ("Показать на дисплее контакты с SIM-карты") или "Display telephone contacts" ("Показать контакты, сохраненные в телефоне").
Контакты высвечиваются не в алфавитном порядке.	Некоторые телефоны предлагают дополнительные опции. В зависимости от выбранных параметров контакты могут располагаться в особом порядке, не в алфавитном.	Изменить параметры показа на дисплее телефонного списка контактов.
Почему система не принимает SMS-сообщений?	В режиме Bluetooth передача SMS-сообщений блокируется.	
Почему компакт-диск либо систематически выбрасывается дисководом CD-плеера, либо не читается?	<p>Компакт-диск перевернут, неудобочитаем, не содержит аудиоинформации или формат записанной на нем аудиоинформации не соответствует формату, на который рассчитан CD-плеер автомагнитолы.</p> <p>CD-диск был записан в формате, не читаемом плеером.</p> <p>Компакт-диск защищен системой защиты от пиратского использования, которая не распознается CD-плеером автомагнитолы.</p>	<ul style="list-style-type: none"> <li>- Проверьте, не перевернут ли компакт-диск в дисковом.</li> <li>- Проверьте состояние диска: слишком поврежденный диск читаться не будет.</li> <li>- Если диск записан самостоятельно, см. рекомендации в разделе "Аудиосистема".</li> <li>- CD-плеер автомагнитолы не предназначен для проигрывания дисков DVD.</li> <li>- Некоторые компакт-диски не будут читаться CD-плеером в связи с их низким качеством.</li> </ul>
Время ожидания после загрузки компакт-диска CD или подключения USB-разъема может оказаться продолжительным.	При загрузке нового медианосителя система считывает с него необходимую часть информации (список произведений, наименование, исполнитель и т.д.). Этот процесс может занять от нескольких секунд до нескольких минут.	Это - нормальное явление.
Почему качество звука CD-плеера ухудшилось?	Компакт-диск поцарапан или он низкого качества.	Пользуйтесь только высококачественными компакт-дисками и храните их в надлежащих условиях.
	Настройки автомагнитолы (высокие и низкие частоты тембра, звуковое поле) неправильны.	Установите уровень высоких или низких частот тембра на 0, при этом звуковое поле не настраивайте.

# ЧАСТО ЗАДАВАЕМЫЕ ВОПРОСЫ

ВОПРОС	ОТВЕТ	ЧТО ДЕЛАТЬ
Некоторые информационные символы с медиаустройства отображаются на дисплее неверно.	Аудиосистема не может правильно отобразить символы.	Используйте стандартные символы для обозначения треков и репертуарного списка.
Не происходит считывания файлов во время стриминга.	Подключенное периферийное устройство не может запустить автоматическое считывание.	Запустите считывание с периферийного устройства.
На дисплее не отображаются названия треков и время считывания во время аудиостриминга.	Bluetooth профиль не позволяет передавать данную информацию.	
Почему качество приема радиостанции постепенно ухудшается, а внесенные в память радиостанции не работают (отсутствует звук, индицируется частота 87,5 МГц...).	Автомобиль удалился на слишком большое расстояние от передатчика интересующей Вас радиостанции, либо в географической местности, где Вы находитесь, передатчики отсутствуют вообще.	Включите функцию "RDS" при помощи меню быстрых настроек, чтобы система могла проверить, есть ли в данной географической зоне более мощные радиопередатчики.
	Внешние препятствия (холмы, здания, туннели, гаражи, подземные сооружения...) способны ухудшить качество приема радиосигнала, в том числе и принимаемого в режиме отслеживания местных радиостанций, вещающих в стандарте "RDS".	
Я не нахожу радиостанции, представленные в списке принимаемых станций.	Радиоантенна либо отсутствует, либо повреждена (например, на автоматической мойке или на подземной стоянке).	Проверьте исправность антенны в сервисной сети CITROËN.
	Больше нет приема этой станции или у нее сменилось название.	
Название радиостанции изменилось.	Некоторые радиостанции вместо своего наименования передают иную информацию (например, название песни).	
	Система воспринимает ее как название станции.	

# ЧАСТО ЗАДАВАЕМЫЕ ВОПРОСЫ

ВОПРОС	ОТВЕТ	ЧТО ДЕЛАТЬ
<p>При изменении настроек высоких и низких частот настройка акустического поля отключается.</p>	<p>Выбор акустического поля предполагает настройку высоких и низких частот. Невозможно отрегулировать один параметр без настройки другого.</p>	<p>Измените настройки высоких и низких частот или акустического поля, чтобы добиться желаемого звукового окружения.</p>
<p>При изменении акустического поля настройки высоких и низких частот устанавливаются на ноль.</p>		
<p>При смене настроек баланса, распределение звука не работает.</p>	<p>Выбор распределения должен осуществляться вместе с настройкой баланса. Невозможно отрегулировать один параметр без настройки другого.</p>	<p>Измените настройки баланса или распределение звука, чтобы добиться желаемого звукового окружения.</p>
<p>При смене распределения звука настройки баланса не работают.</p>		
<p>Как устранить расхождение в качестве звучания источников аудиосигнала (радиоприемника, CD-плеера и т.п.)?</p>	<p>Для оптимального звуковоспроизведения настройки аудиосистемы Volume, Bass, Treble, Equalizer, Loudness (громкость, низкий, высокий тембр, акустическое поле, тонкомпенсация) могут адаптироваться к различным источникам аудиосигнала, что ведет к разнице звучания при смене источника (радиоприемника, CD-плеера и т.п.).</p>	<p>Проверьте соответствие аудионастроек Volume, Bass, Treble, Equalizer, Loudness (громкости, низкого, высокого тембра, акустического поля, тонкомпенсации) каждому из источников. Так, регулировки всех функций в режиме AUDIO Le-Ri balance, Fr-Re balance, Treble, Bass (баланс левых и правых громкоговорителей, баланс передних и задних громкоговорителей, высокие и низкие частоты тембра) следует перевести в среднее положение, установить "Linear" ("Плоскую") характеристику звукового поля, а функцию тонкомпенсации установить в положение "активирована" для CD-плеера и в положение "не активирована" для радиоприемника.</p>

# ЧАСТО ЗАДАВАЕМЫЕ ВОПРОСЫ

ВОПРОС	ОТВЕТ	ЧТО ДЕЛАТЬ
Почему через несколько минут после остановки двигателя система отключается?	Продолжительность работы системы после остановки двигателя зависит от степени заряженности аккумуляторной батареи. Отключение системы предусмотрено в ее концепции: она переходит в режим энергосбережения и отключается, чтобы не разряжать аккумуляторную батарею.	Запустите двигатель, чтобы зарядить батарею.
Начало считывания моей флеш-карты через USB-ридер очень запаздывает (задержка 2-3 минуты).	Некоторые записанные на флеш-карту файлы могут существенно задерживать доступ к ее содержимому (раз в 10 дольше, чем считывание из директории).	Удалите файлы, полученные с флеш-картой и уменьшите количество разветвлений на ней.
При подключении своего iPhone в режиме телефона к USB-ридеру я не могу одновременно прослушивать музыкальные файлы.	Когда iPhone пытается автоматически работать в режиме телефона, он принудительно включает функцию "streaming". В этом случае функция "streaming" берет верх над USB-ридером и с этого момента им воспользоваться невозможно, при этом прослушиваемая на плеере Apple® композиция в течение некоторого времени звучать не будет.	Отключите и вновь включите USB-соединение (в этом случае функция USB будет главенствовать над функцией "streaming").

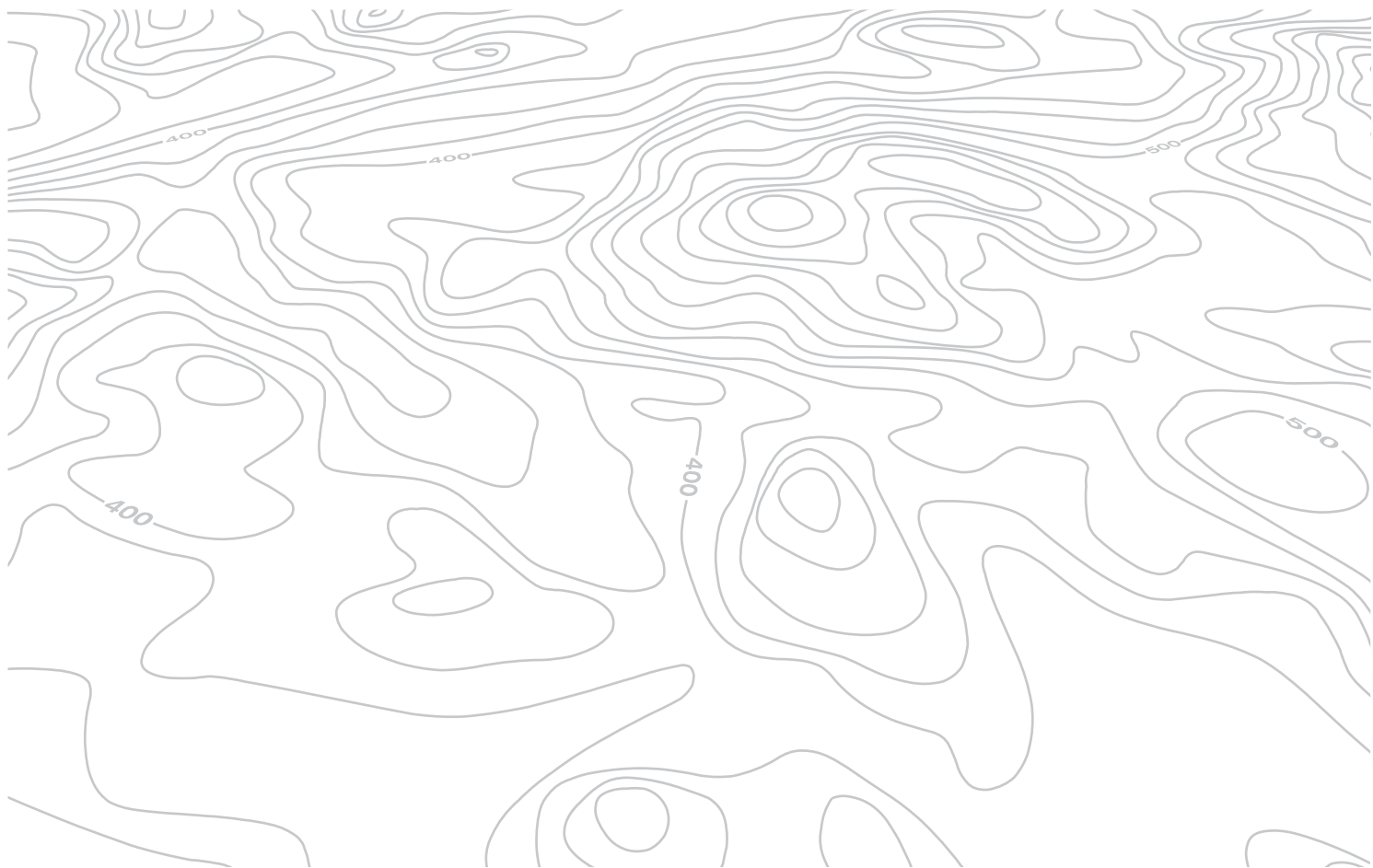

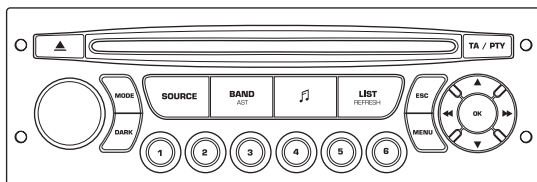

# Автомобильная магнитола

## АВТОМАГНИТОЛА / ГАРНИТУРА BLUETOOTH®



Автомобильная магнитола настроена на работу только с Вашим автомобилем.



По соображениям безопасности, водитель должен осуществлять все операции, требующие особого внимания, на остановленном автомобиле.

В целях предупреждения ускоренного разряда аккумуляторной батареи автомобильная магнитола может автоматически отключиться по истечении нескольких минут после остановки двигателя.

## СОДЕРЖАНИЕ

<b>01</b>	<b>Первое знакомство</b>	<b>стр. 280</b>
<b>02</b>	<b>Блок управления на рулевом колесе</b>	<b>стр. 281</b>
<b>03</b>	<b>Главное меню</b>	<b>стр. 282</b>
<b>04</b>	<b>Аудиосистема</b>	<b>стр. 283</b>
<b>05</b>	<b>Разъем USB</b>	<b>стр. 286</b>
<b>06</b>	<b>Функции Bluetooth</b>	<b>стр. 289</b>
<b>07</b>	<b>Экранное меню</b>	<b>стр. 292</b>
	<b>Часто задаваемые вопросы</b>	<b>стр. 297</b>

# 01 ПЕРВЫЕ ШАГИ

Выбор источника аудиосигнала:

радиоприемник, аудио-CD/CD MP3, USB, вход Jack, Streaming, AUX.

Выбор частотных диапазонов FM1, FM2, FMast и AM.

Настройки аудиосистемы: баланс передних/задних и левых/правых громкоговорителей, настройка низких/высоких частот, функции тонкомпенсации и характеристик звукового поля.

Индикация перечня станций местного радиовещания.

Длительное нажатие: треки CD-диска или сборники MP3 (CD / USB).

Завершить текущее действие.

Извлечение компакт-диска CD.

Настройка индикации на дисплее:

Дата, параметры аудиосистемы, бортовой компьютер, телефон.

Включ./выключ., настройка громкости.

Кнопка DARK улучшает индикацию на дисплее в условиях ночного вождения.

1° нажатие: включается только верхняя панель.

2° нажатие: дисплей становится черным.

3° нажатие: восстанавливается стандартная индикация.

Кнопки с 1 по 6: Выбор станции из памяти.

Длительное нажатие: внесение станции в память.

Показ главного меню.

Вкл./Выкл. функции TA ("Дорожная информация").

Длительное нажатие: доступ к функции РТУ\* (выбор радиопередачи по ее типу).

Автоматический поиск радиостанций в нижнем/верхнем частотном диапазоне.

Выбор предыдущей/следующей композиции на CD, MP3 или USB.

Подтвердить.

Выбор нижнего/верхнего частотного диапазона.

Выбор предыдущего/следующего плей-листа MP3.

Выбор сборника / жанра / исполнителя / предыдущего / следующего плей-листа (USB).

\* Наличие в зависимости от комплектации.

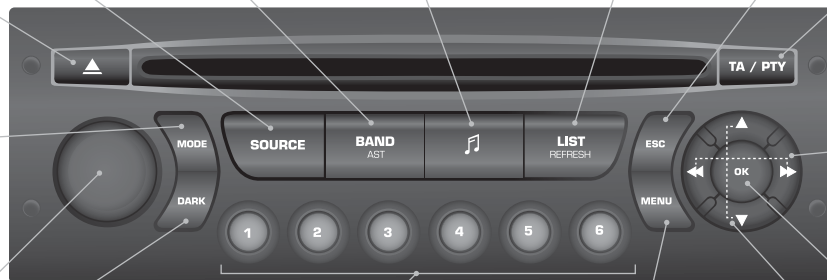

## 02 БЛОК УПРАВЛЕНИЯ НА РУЛЕВОМ КОЛЕСЕ



Включение/выключение режима Black Panel (ночное вождение).



Ответить на входящий вызов / завершить текущий разговор.  
Открыть меню телефона и просмотреть перечень вызовов.  
Продолжительное нажатие: отменить входящий вызов.



При нажатии:  
Доступ к меню быстрых настроек в соответствии с индикацией на дисплее.



Подтверждение выбранной в меню функции.



При вращении:  
Выбор внесенной в память радиостанции в нисходящем/восходящем порядке.  
Выбор предыдущего/следующего плей-листа с CD или MP3.



Отмена текущей операции.  
Отказ от входящего вызова.  
При продолжительном нажатии: возврат к главному окну.



Доступ к главному меню.



Увеличение громкости.



Отключение звука.



РАДИОПРИЕМНИК: автоматический поиск радиостанций в нижнем/верхнем диапазоне.



CD / MP3:  
выбор предыдущей/следующей композиции.  
при непрерывном нажатии: ускоренная прокрутка вперед/назад.



РАДИОПРИЕМНИК: просмотр перечня принимаемых радиостанций.  
При продолжительном нажатии: обновление перечня радиостанций.  
CD / MP3:  
просмотр списка композиций на CD и в плей-листе.

## 03 ГЛАВНОЕ МЕНЮ

> МОНОХРОМНЫЙ ДИСПЛЕЙ С

**ФУНКЦИИ АУДИОСИСТЕМЫ:**  
автомагнитола, CD-плеер, USB,  
дополнительные настройки.

**ТЕЛЕФОН:** гарнитура  
"свободные руки",  
совмещение и настройка  
систем, управление связью.

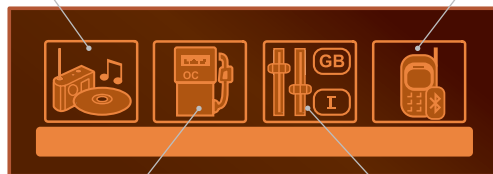

**БОРТОВОЙ КОМПЬЮТЕР:**  
ввод расстояния, контрольные  
лампы, сигнализаторы  
состояния бортовых систем.

**ПЕРСОНАЛЬНЫЕ  
НАСТРОЙКИ И  
КОНФИГУРАЦИЯ:**  
параметры систем,  
индикация, язык сообщений.

> МОНОХРОМНЫЙ ДИСПЛЕЙ А



Полный перечень всех меню  
приведен в рубрике "Экранное  
меню" этой главы.

# 04 АУДИОСИСТЕМА

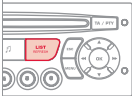

## РАДИОПРИЕМНИК ВЫБОР РАДИОСТАНЦИИ

1		Последовательными нажатиями на кнопку SOURCE ("Источник аудиосигнала") выделите радиоприемник.	
2		Нажмите на клавишу BAND AST для выбора одного из диапазонов: FM1, FM2, FMast, AM.	
3		Кратко нажмите на одну из кнопок, чтобы запустить режим автоматической настройки на радиостанции.	
4		Нажмите на одну из кнопок, чтобы провести настройки вручную в верхнем или нижнем диапазоне.	
		Нажмите на кнопку LIST REFRESH, чтобы ознакомиться с перечнем местных радиостанций (не более 30). Для обновления этого перечня, удерживайте нажатие на кнопку более двух секунд.	

Внешние препятствия (холмы, здания, туннели, гаражи, подземные сооружения...) способны ухудшить качество приема радиосигнала, в том числе и принимаемого в режиме отслеживания местных радиостанций, вещающих в стандарте RDS. Падение качества приема из-за помех - естественное явление, оно ни в коей мере не означает ухудшения качества радиоприемника.

## RDS

1		Нажмите на клавишу MENU.	
2		Выберите AUDIO FUNCTIONS и нажмите на ОК.	
3		Выберите функцию FM WAVEBAND PREFERENCES ("предпочитаемые станции FM-диапазона") и нажмите на ОК.	
4		Выберите ACTIVATE FREQUENCY FOLLOWING (RDS) ("активировать режим отслеживания частоты RDS") и нажмите на ОК. На дисплее появится аббревиатура RDS.	
		Включите радиоприемник и нажмите на ОК чтобы активировать / отключить режим RDS.	
		Если на дисплее присутствует символ RDS, Вы сможете продолжать прослушивание станции, на которую настроены. Но может случиться и так, что вещающая в стандарте RDS станция перестанет прослушиваться, поскольку ее вещательная сеть не покрывает всей территории страны, по которой Вы проезжаете. Поэтому, в случае слабого приема, происходит переключение на региональную станцию.	

## 04 АУДИОСИСТЕМА

### ПРОСЛУШАТЬ ДОРОЖНУЮ ИНФОРМАЦИЮ (ТА)



Функция передачи дорожной информации TA (Traffic Announcement) в первую очередь предназначена для прослушивания сообщений об опасности на дороге. Для ее активации достаточно найти радиостанцию, которая сможет транслировать такого рода информацию. Во время передачи дорожной информации все работающие в это время медиаустройства ( радиоприемник, CD, ...) автоматически отключаются для трансляции дорожной информации. Возврат к работе включенных медиаустройств возобновится после окончания передачи сообщения.

1

TA / PTY



Нажмите на кнопку TA для активации или дезактивации функции передачи сообщений.

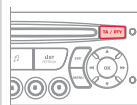

### CD ПРОСЛУШИВАНИЕ КОМПАКТ-ДИСКА



В дисковод следует загружать компакт-диски только круглой формы. Некоторые системы защиты записей от пиратского использования, присутствующие на оригинальных или самостоятельно скопированных компакт-дисках, могут генерировать нарушения в работе аудиосистемы вне зависимости от качества CD-проигрывателя. Проигрывание диска или компиляции треков MP3 происходит автоматически сразу после загрузки в дисковод, не нажимая на клавишу извлечения EJECT.

1



Для прослушивания загруженного диска последовательно нажмите на клавишу SOURCE ("Источник аудиосигнала") и выберите CD-проигрыватель.

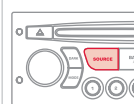

2



Нажмите на соответствующую клавишу, чтобы выбрать композицию или фрагмент.

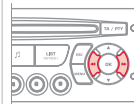

Нажмите на клавишу LIST REFRESH, чтобы вывести на дисплей список треков компакт-диска.

3



Задержите нажатие на соответствующую кнопку для быстрой прокрутки вперед или назад.

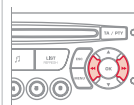

# 04 АУДИОСИСТЕМА

## CD MP3 ПРОСЛУШИВАНИЕ КОМПИЛЯЦИИ MP3



Загрузите диск с компиляцией MP3 в дисковод. Поиск музыкальных композиций может занять от нескольких мгновений до десятков секунд, прежде чем начнется их воспроизведение.



CD-плеер может прочитать до 255 файлов MP3, записанных на одном компакт-диске в восьми директориях перечня. Для более быстрого доступа к записям на компакт-диске, рекомендуется ограничиться двумя директориями. Во время прослушивания порядок папок не соблюдается. Все файлы показаны на одном и том же уровне.

1



Для прослушивания загруженного диска последовательно нажмите на клавишу SOURCE ("Источник аудиосигнала") и выберите CD-плеер.

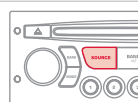

2



Нажмите на соответствующую клавишу, чтобы выбрать папку на CD-диске.  
Нажмите на соответствующую клавишу, чтобы выбрать композицию на CD-диске.

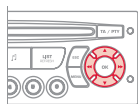

Нажмите на LIST REFRESH, чтобы просмотреть список плей-листов из компиляции MP3.

3



Для прокрутки вперед или назад нажмите и удерживайте соответствующую клавишу.

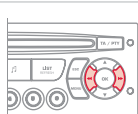

## CD MP3 ИНФОРМАЦИЯ И РЕКОМЕНДАЦИИ



Формат MP3, представляющий собой аббревиатуру стандарта MPEG 1,2 & 2.5 Audio Layer 3, является программой сжатия аудиофайлов, позволяющей записать десятки музыкальных композиций на одном компакт-диске.



Для записи в формате CDR или CDRW рекомендуется пользоваться программой, отвечающей требованиям стандарта ISO 9660 уровня 1,2 или Joliet.

Проигрывание дисков, записанных в каком-либо другом формате, может оказаться невозможным или некорректным.

Записи на одном диске следует осуществлять в одной стандартной программе на минимальной скорости (4x максимум) для достижения оптимальных акустических характеристик.

Для многократных записей на одном компакт-диске рекомендуется пользоваться программой, записывающей в стандарте Joliet.



На магнитоле допускается проигрывать файлы только с расширением ".mp3" в диапазоне 22,05 кГц или 44,1 кГц. Все остальные файлы (типа .wma, .mp4, .m3u...) системой не проигрываются.



В названиях файлов должно содержаться не более 20 знаков, среди которых не должно быть графических символов и знаков пунктуации (напр. : " ? ; ù), которые могут помешать проигрыванию композиций и их индикации на дисплее.



Чистые CD-диски не распознаются и могут повредить аппаратуру.

# 05 USB РИДЕР

## ИСПОЛЬЗОВАНИЕ РАЗЪЕМА USB

1

Данное устройство состоит из USB-порта и разъема "Jack"\*. Файлы в аудиоформате передаются с переносного устройства - с цифрового плеера или флеш-карты USB - на автомагнитолу и прослушиваются через громкоговорители автомобиля.



2

Флеш-карта USB (1.1, 1.2 и 2.0) или плеер Apple® 5-го или более нового поколения:

- флеш-карты USB должны быть отформатированы в FAT или FAT 32 (NTFS не поддерживается),
- обязателен соединительный кабель Apple®,
- навигация по списку файлов выполняется также кнопками блока управления на руле.



3

Другие плееры Apple® предыдущих поколений и устройства, использующие протокол MTP\*:

- считывание только при наличии шнура Jack-Jack (не поставляется в комплекте),
- поиск по списку файлов осуществляется с переносного устройства.



Перечень совместимых с системой устройств и информацию о параметрах сжатия можно получить в сервисной сети CITROËN.

## ПОДКЛЮЧЕНИЕ ФЛЕШ-КАРТЫ USB

1



Вставьте флеш-карту в разъем - напрямую или через кабель. При включенной автомагнитоле флеш-карта распознается сразу. Воспроизведение начнется автоматически после короткой паузы, зависящей от памяти флеш-карты USB. При этом распознаются файлы в форматах .mp3 (только "mpeg1 layer 3") и .wma (только "standard 9", сжатие 128 кбит/сек.). Распознаются и некоторые форматы плей-листов (.m3u и др.). При подключении флеш-карты, которая прослушивалась последней, ее записи воспроизводятся автоматически.

!

Система составляет плей-листы (во временном накопителе) в течение времени, зависящего от памяти флеш-карты USB. Во время этого процесса другие функции системы остаются доступными для пользования. Плей-листы обновляются при каждом выключении зажигания, либо при подключении устройства USB. Во время первого подключения дорожки распределяются по папкам. Во время повторного подключения выбранная ранее система распределения файлов сохраняется.

\* Наличие зависит от комплектации автомобиля.

# 05 USB РИДЕР

## ИСПОЛЬЗОВАНИЕ РАЗЪЕМА USB

2

Нажмите и удерживайте клавишу LIST для доступа к различным классификациям. Выберите Папку / Исполнителя / Жанр / Плей-лист, нажмите на ОК для выбора классификации, затем еще раз на ОК для подтверждения выбора.



- Папки: здесь собраны все папки с аудиофайлами, считанными с внешнего носителя.
- Исполнители: поиск исполнителей по именам системе ID3 Tag, расположенным в алфавитном порядке.
- Жанр: поиск по жанрам, классифицированным в ID3 Tag.
- Плей-листы: поиск по плей-листам, сохраненным в памяти USB-устройства.

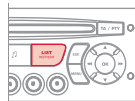

Коротко нажмите на LIST для просмотра перечня папок, выбранного ранее.



Перемещение по перечню осуществляйте при помощи кнопок "влево/вправо" и "вверх/вниз". Подтвердите свой выбор нажатием на ОК.

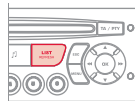

3



Нажмите на одну из этих кнопок для перехода к предыдущей / следующей дорожке воспроизводимого перечня. Удерживайте нажатой одну из кнопок для ускоренной перемотки вперед или назад.

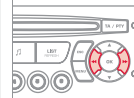

4



Нажмите на одну из этих клавиш для доступа к Жанру, Папке, Исполнителю или предыдущему / следующему отрывку в воспроизводимом перечне.

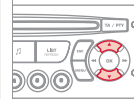

### ПОДКЛЮЧЕНИЕ ПЛЕЕРОВ APPLE® ЧЕРЕЗ РАЗЪЕМ USB

1

Используемые перечни: Исполнитель, Жанр и Перечень произведений (в соответствии с информацией в Apple®). "Выбор" и "Навигация" описаны в предыдущих разделах, с 1-го по 4-й.

!

Не подключайте к USB-разъему жесткие диски или USB-устройства, не являющиеся аудиооборудованием. Это может вывести из строя бортовую аудиосистему.

# 05 USB РИДЕР

## КАК ПОЛЬЗОВАТЬСЯ ДОПОЛНИТЕЛЬНЫМ ВХОДОМ (AUX)

### РАЗЪЕМ RCA



Дополнительный вход RCA служит для подключения внешнего переносного устройства (MP3-плеера и т.п.).

1

Подключите переносное устройство (напр., MP3-плеер и т.п.) к аудиоразъемам (помечены белым и красным цветом, тип RCA) при помощи соответствующего кабеля (он не поставляется в комплектации автомобиля).



2



Последовательно нажимая на клавишу SOURCE, выберите функцию AUX.

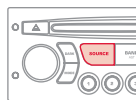

## НАСТРОЙКА ГРОМКОСТИ ПЕРЕНОСНОГО УСТРОЙСТВА

1

Сначала настройте уровень громкости своего переносного устройства.



2



Затем настройте громкость своей бортовой автомагнитолы.

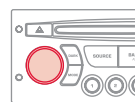

Индикация параметров и управление функциями осуществляются с переносного устройства.



# 06 ФУНКЦИИ BLUETOOTH



## ТЕЛЕФОН И BLUETOOTH ДИСПЛЕЙ С

(Устанавливается в зависимости от модели и модификации)

Возможности системы зависят от сети, SIM-карты и совместимости систем Bluetooth на используемых аппаратах.

Изучите в руководстве к своему телефону и узнайте у своего оператора сотовой связи, к каким услугам Вы имеете доступ.

### СИНХРОНИЗАЦИЯ ТЕЛЕФОНА / ПЕРВОЕ СОЕДИНЕНИЕ



!

По соображениям безопасности и необходимости уделить особое внимание этому виду настроек, синхронизацию мобильного телефона Bluetooth с системой громкой связи Bluetooth автомагнитолы следует осуществлять на остановленном автомобиле, не выключая зажигания.



На сайте [www.citroen.ru](http://www.citroen.ru) имеется дополнительная информация (сведения о совместимости, помощь в настройках и т.д.).

1

Активируйте функцию Bluetooth телефона и убедитесь, что его "видят все" (конфигурация телефона).



2



Нажмите на клавишу MENU.

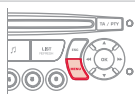

3



Выберите в меню:

- Телефон Bluetooth - Аудио
- Конфигурация Bluetooth
- Поиск Bluetooth

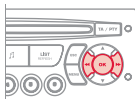

4

На экране появится сообщение о начале поиска.

5

4 первых телефона отображаются в этом окне.

!

Меню ТЕЛЕФОН позволяет также выбрать следующие функции: Репертуар\*, Журнал звонков, Проведение синхронизации.

\* При полной совместимости вашего телефона.

6

Выберите из списка телефон для подключения. Одновременно Вы можете подключить только один телефон.

7

На экране появится виртуальная клавиатура: введите код из 4 цифр (минимум 4 цифры). Подтвердите нажатием на кнопку ОК.



8

На экране выбранного телефона появится сообщение. Для синхронизации введите тот же код на другом телефоне, затем нажмите на ОК.

При неудачном вводе кода число попыток не ограничивается.



9

На экране появится сообщение об успешном проведении синхронизации.

i

Разрешенное автоматическое подключение возможно только после конфигурации телефона. Репертуар и журнал звонков доступны после проведения синхронизации.

## 06 ФУНКЦИИ BLUETOOTH



### ПРИЕМ ВХОДЯЩЕГО ЗВОНКА

- 1 Входящий вызов сопровождается телефонным звонком, а на экране дисплея панели приборов появляется сообщение.

- 2  Пользуясь кнопками, выберите закладку YES ("Да") на дисплее и подтвердите нажатием на кнопку ОК.

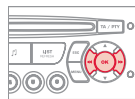

Нажмите на эту кнопку, чтобы ответить на вызов.



### КАК ПОЗВОНИТЬ

- 1 Из меню "Bluetooth telephone function - Audio menu" выберите "Управление телефонными звонками", затем "Позвонить", "Журнал звонков" или "Записная книжка".

- 2  Нажмите более двух секунд на эту кнопку, чтобы открыть записную книжку и просмотреть ее, пользуясь ручкой настройки.  
Или  
Для набора номера воспользуйтесь клавиатурой своего телефона, остановив для этого автомобиль.



### ОТКАЗ ОТ ВХОДЯЩЕГО ЗВОНКА

- 1  Во время звонка нажмите более двух секунд на эту кнопку. Подтвердите нажатием на ОК чтобы дать звонку отбой.



## 06 ФУНКЦИИ BLUETOOTH



### АУДИОСИСТЕМА STREAMING AUDIO BLUETOOTH\*

!

Воспроизведение по беспроводной связи музыкальных файлов с телефона с помощью аудиосистемы. Телефон должен обеспечивать работу с соответствующими системами Bluetooth (Системы A2DP / AVRCP).

1

Выполнить синхронизацию между телефоном и автомобилем. Синхронизация может быть выполнена через меню автомобильного телефона или посредством клавиатуры телефона. См. этапы с 1 по 9 на предыдущих страницах. Во время процедуры синхронизации автомобиль должен быть остановлен, а ключ находится в замке зажигания.



2

Выберите в телефонном меню нужный номер для соединения. Аудиосистема автоматически подключится к новому синхронизированному телефону.

3



Активируйте источник streaming, нажав на кнопку SOURCE\*\*. Прослушивание отдельных композиций возможно при помощи клавиш на лицевой панели автомагнитолы или при помощи блока управления на рулевом колесе\*\*\*. Текстовая информация выводится на экран.

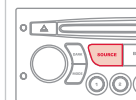

\* Зависит от совместимости телефона.

\*\* В некоторых случаях, запуск аудиофайлов должен производиться при помощи клавиатуры.

\*\*\* Если телефон поддерживает эту функцию.

# 07 ЭКРАННЫЕ МЕНЮ

01:17 20°  
27 MAY 2012

## МОНОХРОМНЫЙ ДИСПЛЕЙ А



### ОСНОВНАЯ ФУНКЦИЯ

- 1
- 2 ВЫБОР А
- 3
- 2
- 3 ВЫБОР А1
- 3
- 2 ВЫБОР А2
- 3
- 2 ВЫБОР В...

- 1 RADIO-CD  
РАДИО-CD
- 2 RDS SEARCH  
СЛЕЖЕНИЕ RDS
- 2 REG MODE  
РЕЖИМ REG
- 2 CD REPEAT  
ПОВТОР CD
- 2 RANDOM PLAY  
СЛУЧ. ПОРЯДОК

- 1 VEHICLE CONFIG  
КОНФИГ. АВТОМОБ.\*
- 2 REV WIPE ACT  
ОЧ-ЛЬ З/СТЕКЛА, З/ХОД
- 2 GUIDE LAMPS  
СВЕТ. ДОРОЖКА

\* Параметры могут различаться в зависимости от варианта исполнения автомобиля.

- 1 OPTIONS  
ДОПОЛНИТЕЛЬНЫЕ ВОМОЖНОСТИ

- 2 DIAGNOSTICS  
ДИАГНОСТИКА

- 3 CONSULT  
ОБРАТИТЬСЯ ЗА КОНСУЛЬТАЦИЕЙ

- 3 ABANDON  
ВЫЙТИ

# 07 ЭКРАННЫЕ МЕНЮ

01:17 20°  
27 APR 2012

1 UNITS  
ЕД. ИЗМЕРЕНИЯ

2 TEMPERATURE: °CELSIUS / °FAHRENHEIT  
ТЕМПЕРАТУРА: °C (ПО ЦЕЛЬСИУ) / °F (ПО ФАРЕНГЕЙТУ)

2 FUEL CONSUMPTION: KM/L - L/100 - MPG  
РАСХОД ТОПЛИВА: КМ/Л - Л/100 - MPG

1 DISPLAY ADJUST  
НАСТРОЙКА ДИСПЛЕЯ

2 YEAR  
ГОД

2 MONTH  
МЕСЯЦ

2 DATE  
ДЕНЬ

2 HOUR  
ЧАСЫ

2 MINUTES  
МИНУТЫ

2 12 H/24 H MODE  
ИНДИКАЦИЯ 12 Ч/24 Ч

1 LANGUAGE  
ЯЗЫКИ

2 FRANCAIS  
ФРАНЦУЗСКИЙ

2 ITALIANO  
ИТАЛЬЯНСКИЙ

2 NEDERLANDS  
НИДЕРЛАНДСКИЙ

2 PORTUGUES  
ПОРТУГАЛЬСКИЙ

2 PORTUGUES-BRASIL  
ПОРТУГАЛЬСКИЙ (БРАЗИЛ. ДИАЛЕКТ)

2 DEUTSCH  
НЕМЕЦКИЙ

2 ENGLISH  
АНГЛИЙСКИЙ

2 ESPANOL  
ИСПАНСКИЙ

# 07 ЭКРАННЫЕ МЕНЮ



## МОНОХРОМНЫЙ ДИСПЛЕЙ С



Нажмите на кнопку ОК для доступа в меню на экране дисплея:



### РАДИО

- 1 activate / deactivate RDS  
включить / выключить RDS
- 1 activate / deactivate REG mode  
включить / выключить режим REG
- 1 activate / deactivate radiotext  
включить / выключить радиотекст

### CD / CD MP3

- 1 activate / deactivate Intro  
включить / выключить "Intro"
- 1 activate / deactivate track repeat  
(the entire current CD for CD, the entire current folder  
for MP3 CD)  
включить / выключить повторение треков (всего  
компакт-диска в формате CD; всего текущего  
списка, если это CD MP3)
- 1 activate / deactivate random play  
(the entire current CD for CD, the entire current folder  
for MP3 CD)  
включить / отключить произвольное  
воспроизведение (всего компакт-диска в формате  
CD; всего текущего списка, если это CD MP3)

### USB

- 1 activate / deactivate track repeat (of the current folder /  
artist / genre / playlist)  
включить / отключить повторение треков (списка /  
исполнителя / жанра / текущего плей-листа)
- 1 activate / deactivate random play (of the current folder /  
artist / genre / playlist)  
включить / отключить произвольное  
воспроизведение (списка / исполнителя / жанра /  
текущего плей-листа)

# 07 ЭКРАННЫЕ МЕНЮ



## МОНОХРОМНЫЙ ДИСПЛЕЙ С

При нажатии на кнопку MENU на дисплей выводятся:



### 1 AUDIO FUNCTIONS ФУНКЦИИ АУДИОСИСТЕМЫ

#### 2 FM BAND PREFERENCES ПРЕДПОЧТЕНИЯ В ДИАПАЗОНЕ FM

3 alternative frequencies (RDS)  
отслеживание частоты (RDS)

4 activate / deactivate  
активировать / отключить

3 regional mode (REG)  
слежение за местными станциями (REG)

4 activate / deactivate  
активировать / отключить

3 radio-text information (RDTXT)  
показ радиотекста (RDTXT)

4 activate / deactivate  
активировать / отключить

#### 2 PLAY MODES РЕЖИМЫ СЧИТЫВАНИЯ ИНФОРМАЦИИ

3 album repeat (RPT)  
повтор альбома (RPT)

4 activate / deactivate  
активировать / отключить

3 track random play (RDM)  
прослушивание в произвольном порядке (RDM)

4 activate / deactivate  
активировать / отключить



### 1 TRIP COMPUTER БОРТОВОЙ КОМПЬЮТЕР

#### 2 ENTER DISTANCE TO DESTINATION ВНЕСЕНИЕ ПАРАМЕТРА РАССТОЯНИЯ

3 Distance: x miles  
Расстояние: x км

#### 2 ALERT LOG ЖУРНАЛ ЗАПИСИ СБОЕВ

3 Diagnostics  
Диагностика систем автомобиля

#### 2 STATUS OF THE FUNCTIONS СОСТОЯНИЕ СИСТЕМ\*

3 Functions activated or deactivated  
Активные и неактивные системы

\* Параметры могут различаться в зависимости от варианта исполнения автомобиля.

# 07 ЭКРАННЫЕ МЕНЮ



## PERSONALISATION-CONFIGURATION ПЕРСОНАЛЬНЫЕ НАСТРОЙКИ И КОНФИГУРАЦИЯ

- 1
- 2 DEFINE THE VEHICLE PARAMETERS  
ОПРЕДЕЛИТЬ ПАРАМЕТРЫ СИСТЕМ АВТОМОБИЛЯ\*
- 2 DISPLAY CONFIGURATION  
НАСТРОЙКИ ДИСПЛЕЯ
  - 3 video brightness adjustment  
настройка яркости видео
    - 4 normal video  
видео норм. режим
    - 4 inverse video  
видео переключение
    - 4 brightness (- +) adjustment  
настройка яркости (- +)
  - 3 date and time adjustment  
настройка календаря и часов
    - 4 day/month/year adjustment  
настройка день/месяц/год
    - 4 hour/minute adjustment  
настройка час/мин
    - 4 choice of 12 h / 24 h mode  
индикация 12 ч/24 ч
  - 3 choice of units  
выбор единиц измерения
    - 4 l/100 km - mpg - km/l
    - 4 л/100 км - mpg - км/л
    - 4 °Celsius / °Fahrenheit
    - 4 °C (по Цельсию) / F° (по Фаренгейту)
  - 2 CHOICE OF LANGUAGE  
ВЫБОР ЯЗЫКА



## BLUETOOTH TELEPHONE ТЕЛЕФОН BLUETOOTH

- 1
- 2 BLUETOOTH CONFIGURATION  
СИНХРОНИЗАЦИЯ BLUETOOTH
  - 3 Connect/Disconnect a device  
Подключить / Отключить устройство
  - 3 Telephone function  
Функция "Телефон"
  - 3 Audio Streaming function  
Функция "Audio Streaming"
    - 4 Consult the paired device  
Проверить наличие второго аппарата
    - 4 Delete a paired device  
Удалить второй аппарат
    - 4 Perform a Bluetooth search  
Выполнить поиск Bluetooth
  - 2 CALL  
ВЫЗОВ
    - 3 Calls list  
Журнал звонков
      - 4 Directory  
Перечень
    - 2 MANAGE THE TELEPHONE CALL  
УПРАВЛЕНИЕ ТЕЛЕФОННЫМ ВЫЗОВОМ
      - 3 Terminate the current call  
Завершить телефонный разговор
      - 3 Activate private mode  
Активировать конфиденциальный режим

\* Параметры могут различаться в зависимости от варианта исполнения автомобиля.

# ЧАСТО ЗАДАВАЕМЫЕ ВОПРОСЫ

ВОПРОС	ОТВЕТ	ЧТО ДЕЛАТЬ
Как устранить расхождение в качестве звучания источников аудиосигнала (радиоприемника, CD-плеера...)?	Для оптимального звуковоспроизведения настройки аудиосистемы (громкость, тембр, акустическое поле, тонкомпенсация) могут адаптироваться к различным источникам аудиосигнала, что ведет к разнице звучания при смене источника (радиоприемника, CD-плеера...).	Проверьте соответствие аудионастроек (громкости, тембра, акустического поля, тонкомпенсации) каждому из источников. Так, регулировки всех функций в режиме AUDIO (высокие и низкие частоты тембра, баланс передних и задних громкоговорителей, баланс левых и правых громкоговорителей) следует перевести в среднее положение, установить "плоскую" характеристику звукового поля, а функцию тонкомпенсации установить в положение "активирована" для CD-плеера и в положение "не активирована" для радиоприемника.
Почему компакт-диск либо систематически выбрасывается дисководом CD-плеера, либо не читается?	Компакт-диск перевернут, неудобочитаем, не содержит аудиоинформации или формат записанной на нем аудиоинформации не соответствует формату, на который рассчитан CD-плеер автомагнитолы. Компакт-диск защищен системой защиты от пиратского использования, которая не распознается CD-плеером автомагнитолы.	<ul style="list-style-type: none"> <li>- Проверьте, не перевернут ли компакт-диск в дисковом де.</li> <li>- Проверьте состояние диска: слишком поврежденный диск читаться не будет.</li> <li>- Если диск записан самостоятельно, см. рекомендации в разделе "Аудиосистема".</li> <li>- CD-плеер автомагнитолы не предназначен для проигрывания дисков DVD.</li> <li>- Некоторые компакт-диски не будут читаться CD-плеером в связи с их низким качеством.</li> </ul>
На экране появляется сообщение "Ошибка периферийного оборудования, подключаемого к разъему USB". Соединение с Bluetooth разорвано.	Недостаточный уровень заряда аккумуляторной батареи периферийного устройства.	Требуется подзарядка аккумуляторной батареи периферийного оборудования.
	Флеш-карта USB не распознается. Поврежденная флеш-карта.	Отформатируйте флеш-карту.
Почему качество звука CD-плеера ухудшилось?	Компакт-диск поцарапан или он низкого качества.	Пользуйтесь только высококачественными компакт-дисками и храните их в надлежащих условиях.
	Настройки автомагнитолы (высокие и низкие частоты тембра, звуковое поле) неправильны.	Установите уровень высоких или низких частот тембра на 0, при этом звуковое поле не настраивайте.

ВОПРОС	ОТВЕТ	ЧТО ДЕЛАТЬ
Почему внесенные в память радиостанции не работают (отсутствует звук, индицируется частота 87,5 МГц...)?	Неправильно выбран частотный диапазон.	Нажимая на клавишу BAND AST, найдите диапазон (AM, FM1, FM2, FMAST), в котором вещают внесенные в память станции.
Символ дорожной информации (ТА) индицируется. Почему информация не поступает?	Станция, на которую настроен радиоприемник, не участвует в региональной сети, передающей дорожную информацию.	Настройтесь на ту станцию, которая передает новостные сводки о ситуации на дорогах.
Почему качество приема радиостанции постепенно ухудшается, а внесенные в память радиостанции не работают (отсутствует звук, индицируется частота 87,5 МГц...).	Автомобиль отдалился на слишком большое расстояние от передатчика интересующей Вас радиостанции, либо в географической местности, где Вы находитесь, передатчики отсутствуют вообще.	Включите функцию RDS, чтобы система могла проверить, есть ли в данной географической зоне более мощные радиопередатчики.
	Внешние препятствия (холмы, здания, туннели, гаражи, подземные сооружения...) способны ухудшить качество приема радиосигнала, в том числе и принимаемого в режиме отслеживания местных радиостанций, вещающих в стандарте RDS.	Падение качества приема из-за помех - естественное явление, оно ни в коей мере не означает ухудшения качества радиоприемника.
	Радиоантенна либо отсутствует, либо повреждена (например, на автоматической мойке или на подземной стоянке).	Проверьте исправность антенны в сервисной сети CITROËN.
Почему звук прерывается на одну-две секунды в режиме радиоприема?	В моменты прерывания звука система RDS производит поиск другой частоты, которая позволила бы улучшить качество приема радиостанции.	Отключите функцию RDS если звук прерывается слишком часто и всегда на одном и том же участке дороги.
Почему через несколько минут после остановки двигателя работающая автомагнитола отключается?	Продолжительность работы автомагнитолы после остановки двигателя зависит от степени заряженности аккумуляторной батареи. Отключение автомагнитолы предусмотрено концепцией системы: она переходит в режим энергосбережения и отключается, чтобы не разряжать аккумуляторную батарею.	Запустите двигатель, чтобы зарядить батарею.
Что означает сообщение на дисплее "перегрев аудиосистемы"?	Чтобы защитить аппаратуру от перегрева в случае чрезмерного повышения температуры окружающей среды, в автомагнитоле автоматически включается термозащитный режим, который либо понижает уровень громкости, либо блокирует работу CD-плеера.	Выключите на несколько минут аудиосистему, чтобы дать ей остыть.

# ВИЗУАЛЬНЫЙ ПОИСК

## Внешнее оборудование (седан)

Ключ с пультом дистанционного управления ..... 67-72

- открывание / закрывание
- противоугонная сигнализация
- замок зажигания
- элемент питания



Зимняя заслонка ..... 203

Внешние световые приборы ..... 86-89

Корректор фар ..... 89

Замена ламп ..... 181-185

- передние световые приборы
- противотуманные фары
- повторители указателей поворота

Контроль непреднамеренного пересечения линии разметки ..... 154

Наружные зеркала заднего вида ..... 65

Двери ..... 77-79

- открывание / закрывание
- центральный замок
- аварийное отпирание замка

Безопасная перевозка детей ..... 113

Стеклоподъемники ..... 75-76

Датчик падения давления в шинах ..... 115-116

Система оптимизации торможения ..... 117

Контроль траектории движения автомобиля ..... 118

Давление воздуха в шинах ..... 221

Дополнительное оборудование ..... 205

Потолочный люк панорамной крыши ..... 82

Багажные дуги на крыше ..... 201

Топливный бак ..... 84

Багажное отделение ..... 79

Комплект для устранения прокола в шине ..... 174-176

Замена колеса ..... 177-180

- комплект инструментов
- демонтаж колеса

Визуально-звуковая помощь при парковке передним и задним ходом ..... 157

Буксировка прицепа ..... 200

Буксировка автомобиля ..... 198-199

Замена ламп ..... 185-186, 189

- задние фонари
- третий стоп-сигнал
- номерной знак



# ВИЗУАЛЬНЫЙ ПОИСК

## Внешнее оборудование ("Tourer")

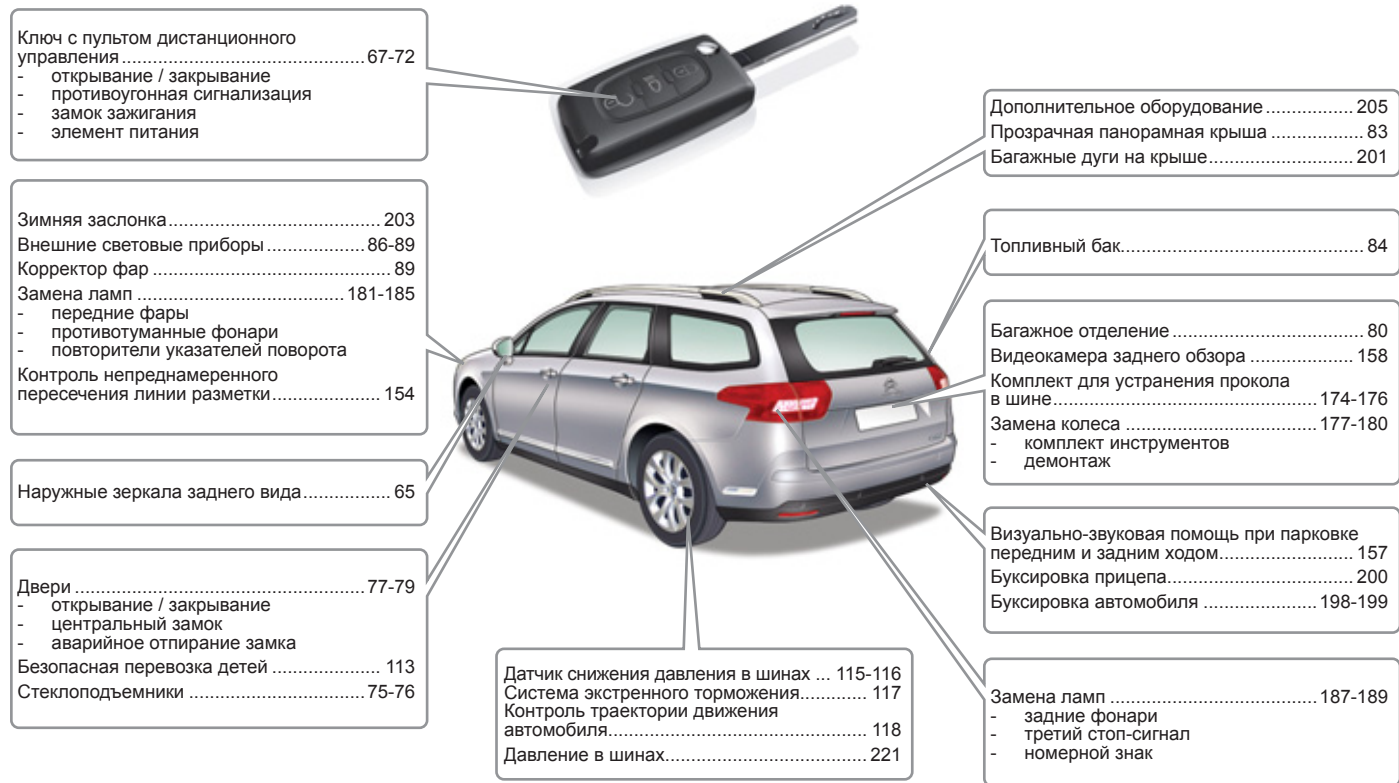

# ВИЗУАЛЬНЫЙ ПОИСК

## Салон

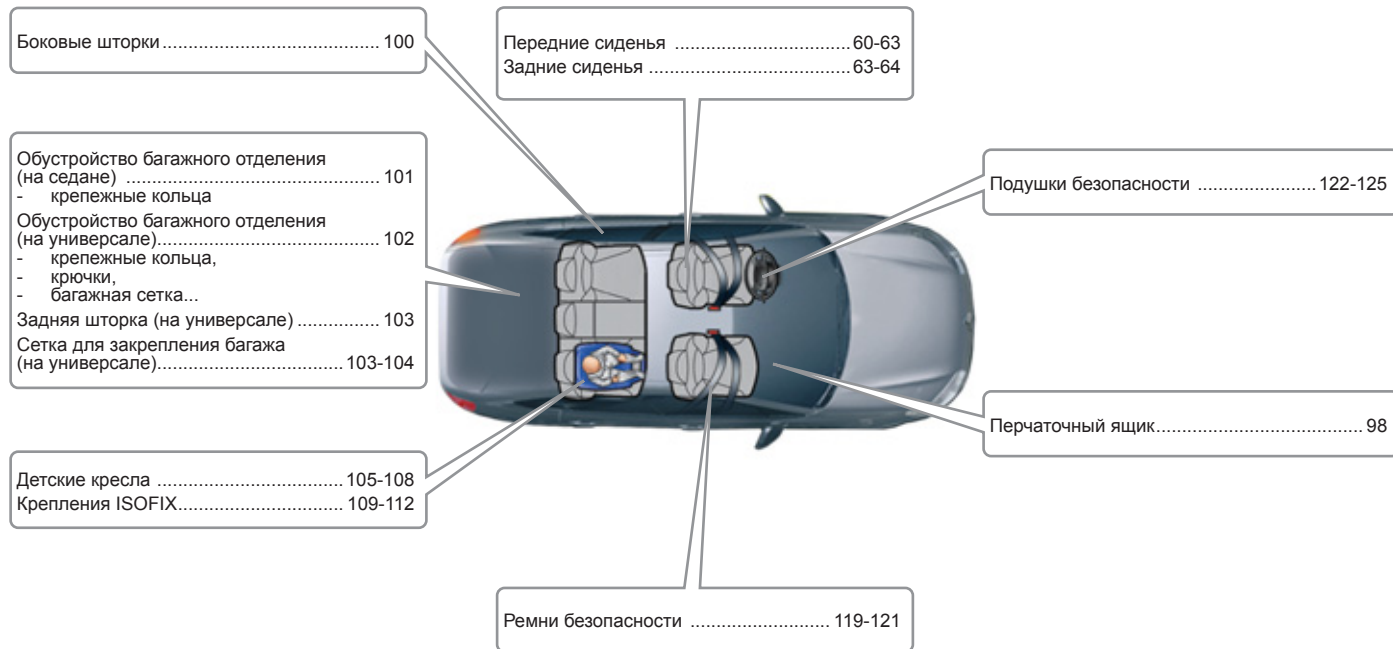

# ВИЗУАЛЬНЫЙ ПОИСК

## Оборудование места водителя

Панель приборов ..... 26	Плафоны ..... 94-95
Контрольные лампы ..... 32-38	Зеркало заднего вида салонное ..... 65-66
Контрольные приборы ..... 39-41	Подсветка салона ..... 96
Индикатор включенных передач ..... 136	Противосолнечные козырьки ..... 98
Клавиши..... 42	
- счетчик пробега за поездку	
- регулятор подсветки	
Датчик свободного места для парковки.... 155	
	Система "стоп-старт" ..... 141
	Многofункциональные дисплеи ..... 43-46
	Аварийная световая сигнализация ..... 114
Блок предохранителей в панели приборов ..... 191-193	
	Внутреннее обустройство салона ..... 98-100
	- перчаточный ящик
	- люк для транспортировки лыж
	- дополнительные разъемы
	- коврики...
Стеклоподъемники ..... 75-76	
Наружные зеркала заднего вида ..... 65	
	Вентиляция ..... 47-48
Открывание капота ..... 162	Однозонная автоматическая система кондиционирования ..... 49-51
	Двухзонная автоматическая система кондиционирования ..... 52-55
	Программируемый обогрев ..... 56-59
Регулировка положения рулевого колеса... 66	
	Экстренный вызов или вызов технической поддержки ..... 114, 223-224
Электронноуправляемая подвеска ""Hydractive III +"" ..... 159	eMyWay ..... 225
Механическая / секвентальная / автоматическая коробка передач..... 135, 137-140, 144-147	Автоматизированный ..... 279
Система помощи при трогании на уклоне ..... 134	Настройка календаря и часов ..... 44, 46
	Ручной стояночный тормоз ..... 126
	Электрический стояночный тормоз .... 127-133

# ВИЗУАЛЬНЫЙ ПОИСК

## Переключатели на рулевом колесе

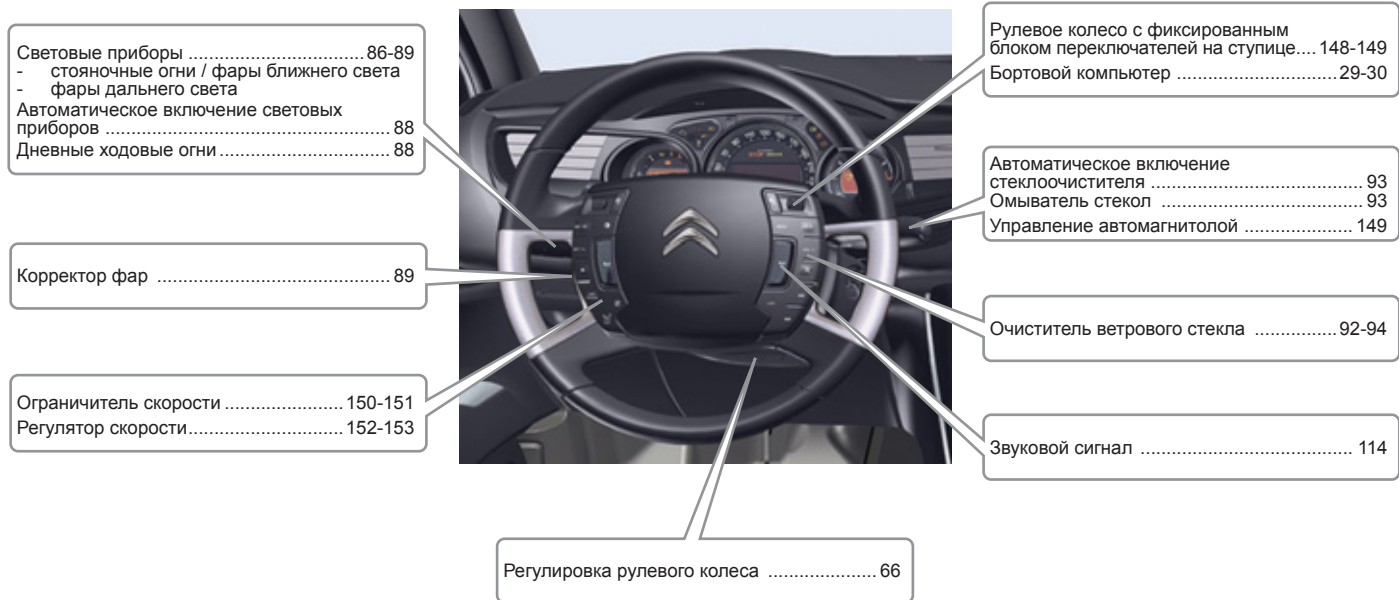

# ВИЗУАЛЬНЫЙ ПОИСК

## Технические характеристики - Уход за автомобилем

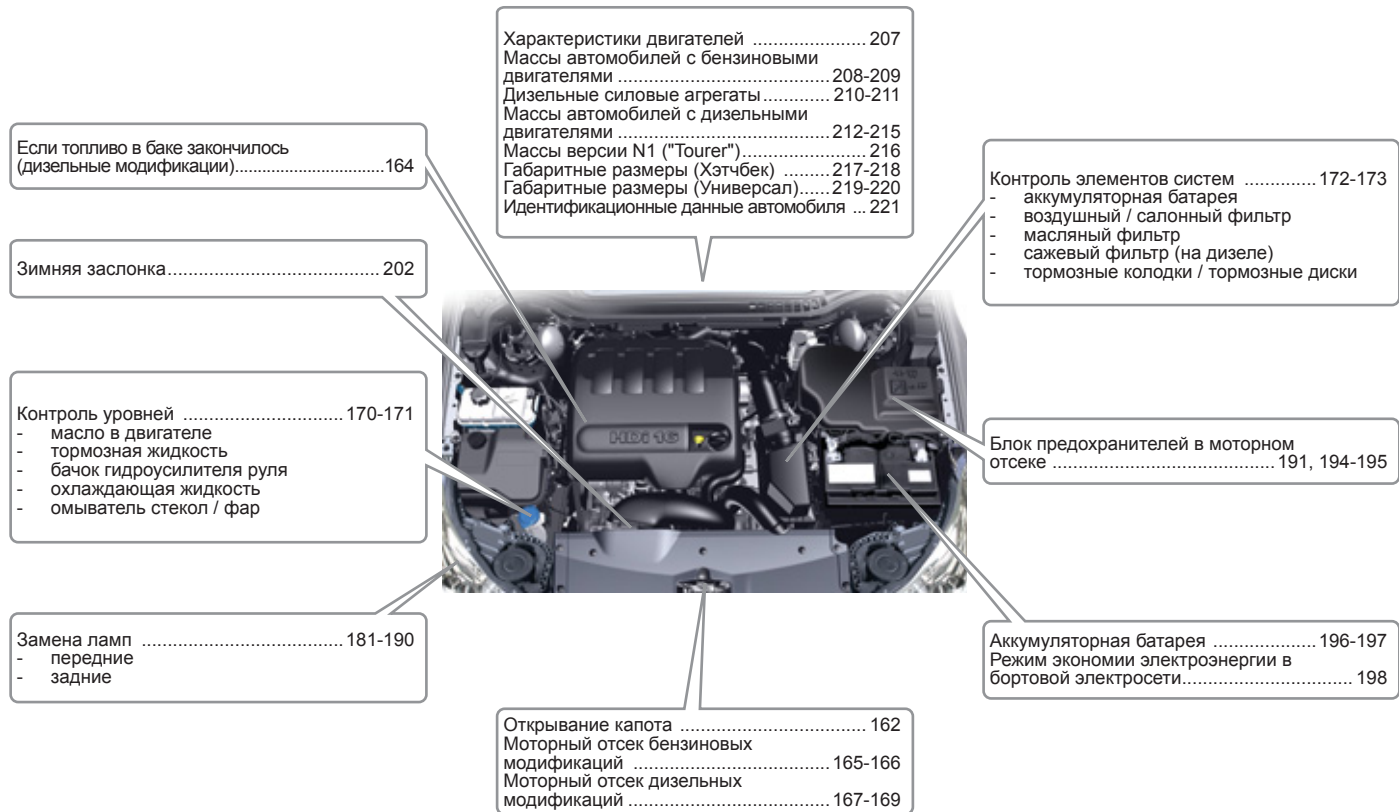

# АЛФАВИТНЫЙ УКАЗАТЕЛЬ

- А** Аварийная световая сигнализация ..... 114  
Автоматизация ..... 114  
Автоматическая коробка передач ..... 144, 173  
Автоматическое включение световых приборов ..... 86, 88  
Автоматическое включение стеклоочистителя ..... 92, 93  
Автоматическое включение фонарей аварийной сигнализации ..... 114  
Адаптер USB ..... 286  
Адаптивные фары с подсветкой поворота ..... 89, 91  
Аккумуляторная батарея ..... 172, 196  
Алюминиевые диски ..... 204  
Антиблокировочная тормозная система (ABS) ..... 117  
Антикrajные колесные болты ..... 179  
Артикул декоративного покрытия кузова ..... 221  
Аудиоплеер с функцией "Streaming audio Bluetooth" ..... 264, 291  
Аудиоразъемы ..... 286, 288
- Б** Багажные дуги на крыше ..... 201  
Багажный отсек ..... 79, 80  
Багажный отсек (обустройство) ..... 101, 102  
Бачок омывателя ветрового стекла ..... 171  
Бачок омывателя фар ..... 171  
Безопасная перевозка детей ..... 75, 105, 108, 109, 112, 113  
Бензиновый двигатель ..... 85, 165  
Беспроводная гарнитура Bluetooth ("свободные руки") ..... 248, 289  
Блокировка рулевой колонки ..... 70
- В** Блок предохранителей в моторном отсеке ..... 191  
Блок предохранителей в панели приборов ..... 191  
Боковые подушки безопасности ..... 124, 125  
Бортовая навигационная система ..... 232  
Бортовой компьютер ..... 29, 30  
Буксировка автомобиля ..... 198  
Буксировка прицепа ..... 200
- В** Вентиляционные решетки ..... 47, 48  
Вентиляционный люк в крыше ..... 82  
Вентиляция ..... 24  
Вентиляция салона ..... 47, 48  
Видеокамера заднего обзора ..... 158  
Внесение в память настроек сиденья ..... 63  
Время (настройка) ..... 43, 45  
Вызов срочной помощи ..... 114, 224  
Вызов техпомощи ..... 114, 224  
Выключатели обогрева сидений ..... 62  
Выключатель световых приборов ..... 86  
Выключатель стеклоочистителя ..... 92, 93  
Выключатель стеклоподъемников ..... 75
- Г** Габаритные размеры ..... 217  
Гарнитура беспроводной громкой связи (телефон) ..... 248  
Главное меню ..... 27, 282
- Д** Давление воздуха в шинах ..... 24, 221  
Дата (настройка) ..... 43, 45
- Д** Датчики падения давления воздуха в шинах ..... 115  
Двери ..... 77  
Движение автомобиля ..... 70, 137  
Демонтаж колеса ..... 179  
Дети (обеспечение безопасности) ..... 108, 111, 112  
Детские кресла ..... 105, 107  
Детские кресла ISOFIX ..... 109, 111, 112  
Дизельный двигатель ..... 85, 167  
Дисплей комбинации приборов ..... 26, 136  
Дисплей многофункциональный ..... 43  
Дистанционное включение световых приборов ..... 96  
Дневные ходовые огни ..... 88, 181  
Домкрат ..... 177  
Дополнительное оборудование ..... 205  
Дополнительные разъемы ..... 286, 288  
Дополнительный разъем ..... 265
- Е** Емкость топливного бака ..... 84  
Если топливо в баке закончилось (на дизеле) ..... 163  
eMyWay ..... 45, 225
- З** Заводские таблички ..... 221  
Заводской номер автомобиля ..... 221  
Задние подголовники ..... 63, 64  
Задние сиденья ..... 64  
Замена воздушного фильтра ..... 172  
Замена колеса ..... 177  
Замена ламп ..... 181, 185, 187, 190  
Замена масляного фильтра ..... 172  
Замена салонного фильтра ..... 172  
Замена щетки стеклоочистителя ..... 94

# АЛФАВИТНЫЙ УКАЗАТЕЛЬ

- З** Замена электрических предохранителей..... 191  
Замена элемента питания в ключе-пульте..... 71  
Замок зажигания с блокировкой рулевого колеса..... 69  
Запасное колесо..... 177  
Запирание замка багажника..... 68  
Запирание замков дверей..... 68, 77  
Запирание замков из салона..... 77  
Заправка бака топливом..... 84, 85  
Заряд аккумуляторной батареи..... 196  
Защита для стран с очень холодным климатом..... 202  
Защита от заземления стеклом..... 75, 82, 83  
Звуковой сигнал..... 114  
Зимняя заслонка радиаторной решетки..... 203  
Зоны риска (обновление перечня)..... 236
- И** Идентификационные данные автомобиля..... 221  
Индикатор переключения передач..... 136  
Инициализация вентиляционного люка в крыше..... 82  
Инициализация ключа-пульта..... 71  
Инициализация стеклоподъемников..... 75  
Инструменты..... 177  
Информация о движении на дорогах ТМС..... 245  
Информация о дорожном движении (ТА)..... 246, 259, 284  
Информация о дорожном движении ТМС..... 245, 246
- К** Капот..... 162  
Ключ-пульт дистанционного управления..... 67-69, 72  
Коврик напольный..... 99  
Кольца для закрепления багажа..... 101  
Комбинации приборов..... 26  
Компакт-диски MP3 (CD-плеер)..... 285  
Комплект принадлежностей для устранения прокола..... 174  
Кондиционер воздуха..... 24, 48  
Кондиционер воздуха двухзонный..... 52  
Кондиционер воздуха однозонный..... 49  
Контроль исправности систем и текущие проверки..... 165, 167, 172, 173  
Контрольные лампы и сигнализаторы..... 34, 36, 38  
Контроль падения давления воздуха в шинах..... 115  
Контроль уровней эксплуатационных жидкостей..... 165, 167, 170, 171  
Корректировка угла наклона фар..... 89  
Крепления ISOFIX..... 109  
Крышка горловины топливного бака..... 84  
Ксенонные лампы..... 181
- Л** Лампы (замена)..... 181, 185, 187, 190  
Локализованный вызов неотложной помощи..... 224  
Локализованный вызов технической помощи..... 224  
Лотки для хранения мелких предметов..... 99
- Л** Люк горловины топливного бака..... 84, 85  
Люк для лыж..... 98
- М** Масло моторное..... 170  
Массы..... 207, 210, 216  
Матовая автоэмаль..... 204  
Меню быстрых настроек..... 230  
Механическая коробка передач..... 135, 136, 141, 173  
Многофункциональный дисплей.... 43  
Многофункциональный дисплей (с автоматизацией)..... 45  
Монохромный дисплей С..... 43  
Монтаж колеса..... 179  
Моторный отсек..... 165, 167  
Музыкальные медиаплееры..... 260
- Н** Навигатор..... 232, 239  
Навигационная система..... 231, 232  
Навигационная система G.P.S..... 234  
Наружные зеркала заднего вида..... 65  
Настройка бортовых систем и оборудования..... 45
- О** Обеспечение безопасной перевозки детей..... 105, 108, 109, 111, 112  
Облегчение посадки за руль..... 62  
Обновление перечня зон риска..... 236  
Обнуление счетчика пробега за поездку..... 42  
Обогрев заднего стекла..... 49, 52  
Обустройство багажного отсека..... 101, 102  
Огни стояночные..... 86, 181, 185, 187

# АЛФАВИТНЫЙ УКАЗАТЕЛЬ

- О** Ограничитель скорости ..... 150  
Омыватель ветрового стекла ..... 93  
Омыватель заднего стекла ..... 92  
Омыватель фар ..... 93  
Определение местонахождения  
автомобиля ..... 69  
Определение свободного  
места ..... 155  
Освещение салона ..... 94  
Остановка автомобиля ..... 70, 137  
Отключение подушки  
безопасности пассажира ..... 123  
Открытие вентиляционного  
люка в крыше ..... 82  
Открытие горловины  
топливного бака ..... 84  
Открытие дверей ..... 67, 77  
Открытие замка багажника  
из салона ..... 79  
Открытие замка двери  
аварийное ..... 78  
Открытие капота ..... 162  
Открытие крышки багажника ..... 67  
Открытие шторки панорамной  
крыши ..... 83  
Отопление ..... 24, 48  
Отпирание замков ..... 67  
Отпирание замков из салона ..... 77  
Охранная сигнализация ..... 73  
Очиститель заднего стекла ..... 92
- П** Панорамная крыша ..... 83  
Перевозка грузов ..... 24  
Передние подголовники ..... 60, 61  
Передние сиденья ..... 60, 61, 63  
Передние тормозные колодки ..... 173  
Перечень электрических  
предохранителей ..... 191  
Перчаточный ящик ..... 98
- П** Плановое техническое  
обслуживание ..... 24, 40  
Плафоны ..... 94  
Плафоны индивидуального  
освещения ..... 94  
Поворотные фары ..... 90, 91  
Повторители указателей  
поворотов ..... 181  
Подвеска "Hydractive III+" ..... 159  
Подлокотник задний ..... 100  
Подлокотник передний ..... 99  
Подрулевые  
переключатели ..... 281  
Подсветка панели  
приборов ..... 42  
Подставка для стакана  
с напитком ..... 99, 100  
Полка багажного отсека ..... 103  
Предохранители  
электрические ..... 191  
Предохранительный клапан  
топливного бака ..... 85  
Привод шторки панорамной  
крыши ..... 83  
Приглушенный свет в салоне ..... 96  
Прицеп ..... 200  
Проверка уровней эксплуатационных  
жидкостей ..... 170, 171  
Проигрыватель CD MP3 ..... 285  
Проигрыватель дисков  
CD MP3 ..... 285  
Прокачка топливной системы ..... 163  
Прокол шины ..... 174  
Противобуксовочная система  
(ASR) ..... 118  
Противозаносная система ESP ..... 118  
Противосолнечные козырьки ..... 98  
Противотуманные фары ..... 87  
Пульт дистанционного  
управления ..... 67, 68, 72
- Р** Радиоприемник ..... 257, 258, 283  
Разъем JACK ..... 265, 286  
Разъем USB ..... 99, 286  
Разъемы RCA ..... 265  
Расход топлива ..... 24  
Регенерация сажевого фильтра ..... 172  
Регулировка подачи  
воздуха в салон ..... 49, 52  
Регулировка подголовников ..... 60, 63  
Регулировка положения  
рулевого колеса ..... 66  
Регулировка распределения  
воздуха по салону ..... 49, 52  
Регулировка ремней  
безопасности по высоте ..... 119  
Регулировка сидений ..... 60, 61  
Регулировка температуры  
воздуха в салоне ..... 49, 52  
Регулятор подачи воздуха в салон ..... 49  
Регулятор подсветки панели  
приборов ..... 42  
Регулятор скорости ..... 152  
Режим "автострада"  
(для указателей поворотов) ..... 114  
Ремни безопасности ..... 107, 119-121  
Рециркуляция воздуха  
в салоне ..... 49, 52  
Речевой информатор ..... 242  
Розетка электрическая  
12 вольт ..... 100  
Рулевое колесо (регулировка) ..... 66  
Рулевое колесо с фиксированными  
переключателями ..... 148  
Рычаг автоматической  
коробки передач ..... 144  
Рычаг механической  
коробки передач ..... 135  
Рычаг переключения передач ..... 24  
Рычаг секвентальной коробки  
передач ..... 137

# АЛФАВИТНЫЙ УКАЗАТЕЛЬ

- С** Салонное зеркало заднего вида ..... 65, 66  
Световые индикаторы и сигнализаторы ..... 32, 36, 38  
Световые приборы ..... 96  
Секвентальная коробка передач ..... 137, 141  
Сетка-перегородка для высокого багажа ..... 103  
Сигнализатор забытого ключа ..... 70  
Сигнализатор невыключенных световых приборов ..... 87  
Сигнализатор системы контроля дорожной разметки "AFIL" ..... 154  
Сиденья детские ..... 107, 108  
Сиденья с подогревом ..... 60, 62  
Силловые агрегаты ..... 207, 210  
Система Stop & Start ..... 30, 51, 55, 84, 141, 162, 172, 196  
Система помощи при трогании на уклоне ..... 134  
Система предупреждения при парковке задним ходом ..... 157  
Система программируемого подогрева Webasto ..... 56  
Система самодиагностики CHECK ..... 31  
Система спокойного воздухопритока ..... 47  
Система экранных меню ..... 268, 292, 294  
Система экстренного торможения ..... 117  
Система экстренного торможения AFU ..... 117  
Система энергосбережения ..... 198  
Системы ABS и REF ..... 117  
Системы ASR и ESP ..... 118  
Системы ESP и ASR ..... 118
- С** Системы экологической защиты ..... 24, 72  
Складывание задних сидений ..... 64  
Снятие резинового коврика ..... 99  
Стеклоочиститель ..... 92, 93  
Стеклоподъемники ..... 75  
Суперблокировка замков ..... 68  
Счетчик пробега ..... 26, 42  
Счетчик пробега за поездку ..... 42  
Съемная зимняя заслонка ..... 203
- T** Таблица масс ..... 207, 210, 216  
Таблица силовых агрегатов ..... 207, 210, 216  
Тахометр ..... 26  
Текущие и контрольные проверки систем ..... 172, 173  
Телефон ..... 248, 252  
Температура охлаждающей жидкости ..... 41  
Технические характеристики ..... 207, 210, 216, 217  
Топливный бак ..... 84, 85  
Топливо ..... 24, 84, 85  
Тормозная система ..... 173  
Тормозные диски ..... 173  
Тормоз стояночный ..... 126, 127, 173
- У** Уведомляющие индикаторы и сигнализаторы ..... 32-34  
Угол наклона фар (регулировка) ..... 89  
Удаление инея со стекол ..... 49, 52  
Удаление конденсата со стекол ..... 49, 52  
Указатели поворотов ..... 114, 181, 187
- У** Указатель пробега до планового технического обслуживания ..... 39, 40  
Указатель температуры масла в двигателе ..... 41  
Указатель температуры охлаждающей жидкости ..... 41  
Указатель уровня масла в двигателе ..... 40, 170  
Указатель уровня топлива ..... 41, 84  
Упор капота ..... 162  
Уровень жидкости в омывателе стекол ..... 171  
Уровень жидкости в омывателе фар ..... 171  
Уровень масла ..... 40, 170  
Уровень масла в двигателе ..... 40, 170  
Уровень охлаждающей жидкости ..... 41, 171  
Уровень присадки к дизтопливу ..... 171  
Уровень рабочей жидкости в усилителе руля ..... 170  
Уровень тормозной жидкости ..... 170  
Установка багажных дуг на крыше ..... 201  
Установка на ноль указателя техобслуживания ..... 40  
Уход за автомобилем ..... 24
- Ф** Фары ближнего света ..... 86, 181  
Фары дальнего света ..... 86, 181  
Фильтр воздушный ..... 172  
Фильтр масляный ..... 172  
Фильтр сажевый ..... 171, 172  
Фильтр салонный ..... 172  
Фонари аварийной световой сигнализации ..... 114  
Фонари направленного освещения задние ..... 94

# АЛФАВИТНЫЙ УКАЗАТЕЛЬ

---

- Ф** Фонари освещения заднего  
номерного знака ..... 189  
Фонари стоп-сигнала ..... 185, 187  
Фонари указателей поворотов ..... 114  
Фонарь заднего хода ..... 185, 187  
Фонарь противотуманный  
задний ..... 87, 185, 187  
Фронтальные подушки  
безопасности ..... 125  
Функция "световая дорожка" ..... 69, 88  
Функция массажа ..... 62
- Ц** Цветной картографический  
дисплей DT ..... 229, 268  
Центральный  
электрический замок ..... 68, 77
- Ч** Черно-белый  
дисплей ..... 282, 292, 294
- Ш** Шины ..... 24  
Шторка панорамной крыши ..... 83  
Шторки ..... 100  
Шторные подушки  
безопасности ..... 124, 125
- Э** Эко-вождение ..... 24  
Эко-вождение (рекомендации) ..... 24  
Экономичное вождение ..... 24  
Экономия электроэнергии ..... 198  
Электрический стояночный  
тормоз ..... 127  
Электронная блокировка  
запуска двигателя ..... 69, 72  
Электронноуправляемая  
подвеска ..... 159
- Э** Электронный журнал  
неисправностей ..... 31, 45  
Электронный регулятор  
тормозных сил (REF) ..... 117  
Элемент питания  
ключа-пульта ..... 71, 72
- I** ISOFIX (крепления) ..... 109
- S** SNOW MOTION ..... 118







В настоящем руководстве представлено все оборудование, которым могут комплектоваться автомобили данной модели.

На Вашем автомобиле установлена часть оборудования, описанного в руководстве - в зависимости от варианта исполнения, уровней комплектации и характеристик автомобиля, предназначенных для страны, в которую он поставляется.

Описания и рисунки даны без принятия на себя каких-либо обязательств. Компания CITROËN оставляет за собой право вносить изменения в свои модели и их оборудование, не указывая их в настоящем руководстве.

Данное руководство является неотъемлемой частью Вашего автомобиля. Не забудьте передать его новому владельцу при перепродаже автомобиля.

Компания CITROËN свидетельствует, что, во исполнение Правил Европейского Сообщества (Директива ЕЭС 2000/53) в части, касающейся вышедших из употребления транспортных средств, она отвечает предписанным этим документом задачам, и что в производстве реализуемой ею продукции используются материалы вторичной переработки. Перепечатка и перевод руководства в полном объеме или его части без письменного разрешения компании CITROËN запрещены.

По поводу устранения любых неисправностей на своем автомобиле, обращайтесь в специализированные техцентры, имеющие техническую информацию, компетенцию и необходимое оборудование - то, что компания "Автомобили CITROËN" способна предложить Вам.

Отпечатано в России  
Russie  
03-12

Automobiles CITROËN

Siège social : 6 rue Fructidor - 75835 Paris Cedex 17 - France

TÉL. : +33 (0) 1 58 79 79 79 - www.citroën.fr

S.A. au capital de 16 000 000 € - R.C.S. Paris 642 050 199 - Siret 642 050 199 00 990 - APE 741 J



# 12.C5.0180

## Russe

2012 – DOCUMENTATION DE BORD

4Dconcept

Diadeis

Edipro