

РУКОВОДСТВО ПО ЭКСПЛУАТАЦИИ



CITROËN C6



РУКОВОДСТВО ПО ЭКСПЛУАТАЦИИ В СЕТИ ИНТЕРНЕТ!

CITROËN предлагает вам бесплатно просматривать информацию по бортовой документации в режиме on-line. У вас всегда есть возможность просмотреть последние обновления информации.

CITROËN SERVICE
<http://service.citroen.com>

Зайдите на сайт <http://service.citroen.com>:

- 1 | выберите язык,
- 2 | нажмите на ссылку в зоне "Доступ для частных лиц", затем на "Бортовая документация", в открытом окне вы сможете выбрать информацию по документации для вашей модели автомобиля,
- 3 | выберите интересующую вас модель, тип кузова, найдите интересующую дату выпуска руководства,
- 4 | затем нажмите на раздел, который вас интересует.

Обращаем Ваше внимание...

На Вашем автомобиле установлена лишь часть представленного в данном Руководстве оборудования - в зависимости от модификации и характеристик, предназначенных для страны, в которую он поставляется.

Установка на автомобиль любого электрооборудования или дополнительного электроприбора, не имеющего артикула в Каталоге сертифицированной продукции компании CITROËN, может вывести из строя Вашу бортовую электронную систему. Примите во внимание эту особенность и обратитесь к нашему официальному дилеру, чтобы ознакомиться со всей номенклатурой изделий и дополнительного оборудования из Каталога сертифицированной продукции CITROËN.

Экспликация



внимание на безопасность



дополнительная информация



см. указанную страницу

CITROËN представляет

на всех континентах широкую гамму версий,
сочетающую передовые технологии, а также новый,
современный и креативный подход в создании автомобиля.

Благодарим вас за покупку и поздравляем с правильным выбором.

За рулем вашего нового автомобиля

знание каждого устройства,

каждого органа управления и регулировки поможет вам сделать ваши поездки

и ваши путешествия более комфортными и

приятными.

Желаем Вам счастливого пути!

ОГЛАВЛЕНИЕ

I ПАМЯТКА	4-22	II ВОЖДЕНИЕ	23-81
Снаружи	4	Дистанционное управление	60
Открыть	5-6	Ключ	Индикатор непристегнутых/ отстегнутых ремней безопасности.....
Сконфигурировать	7	Охранная сигнализация	61
Внутри	8-9	Противоугонная система - Замок зажигания - Стартер	62⇒64
Водительское место	10⇒12	Начало движения - Запуск двигателя	65⇒68
Комфортно расположиться	13	Приборная панель	69-70
Хороший обзор	14	Световые индикаторы	71-72
Комфортное вождение	15-16	Отображение информации панели приборов на лобовом стекле	Электронная система курсовой устойчивости ESP.....
Средства безопасности для пассажира	17	Многофункциональные дисплеи	73
Комфортный климат	18⇒20	Бортовой компьютер	74
Эко-вождение	21-22	Сигнализация	Электрический стояночный тормоз
		Управляемые би-ксеноновые фары	75-76
		Стеклоочистители	Управляемый спойлер
		Стеклоомыватели	Помощь при парковке (парктроник)
		Регулировка рулевого колеса Регулировка ремня по высоте	78-79
		Передние сиденья	Предупредительный сигнал о непроизвольном пересечении сплошной линии дорожной разметки.....
			80
			Сажевый фильтр для дизельного двигателя.....
			81

ОГЛАВЛЕНИЕ

III КОМФОРТ В САЛОНЕ 82-118

Открытие дверей, багажного отделения, капота	82⇒84
Автоматическая система климат-контроля	85⇒91
Автоматическая система климат-контроля в задней части салона	92
Программируемый обогрев	93⇒96
Задние пассажирские места	97⇒99
Сиденья Pack Lounge	100
Подушки безопасности	101-102
Средства безопасности для перевозки детей	103⇒105
Активная подвеска с переменной жесткостью и регулируемыми амортизаторами	106
Регулировка дорожного просвета (клиренса)	107-108
Внутреннее освещение салона	109-110
Элементы комфорта салона	111⇒116
Багажное отделение	117
Сдвижной люк в крыше	118

IV ТЕХНИЧЕСКОЕ ОБСЛУЖИВАНИЕ 119-132

Открытие капота моторного отсека	120
Уровни заправочных жидкостей	121
Дизельный двигатель	122
Уровни заправочных жидкостей - доливка	123
Аккумуляторная батарея 12 V	124⇒126
Плавкие предохранители	127⇒131
Емкость	132

V ПРАКТИЧЕСКИЕ СОВЕТЫ 133-144

Топливо	133
Замена ламп	134⇒137
Советы по безопасности	138
Дуги багажника	139
Защита для стран с холодным климатом	140
Замена колеса	141⇒143
Буксировка - Транспортировка	144

VI ТЕХНИЧЕСКИЕ ХАРАКТЕРИСТИКИ 145-148

Общие данные	145
Габаритные размеры	146-147
Идентификационная табличка	148

7.1-7.58 АУДИОСИСТЕМА И ТЕЛЕМАТИКА

 Алфавитный указатель	149-152
--	---------

 Меры предосторожности при эксплуатации	I⇒XXIV
--	--------

Открывающаяся стеклянная крыша

Данная крыша обеспечивает хороший уровень аэрации и освещения в салоне.

▶▶ 118

Регулирующийся дефлектор

Данный дефлектор улучшает аэродинамику и торможение вашего автомобиля.

▶▶ 77

Визуальная и сонорная система помощи при парковке

Данная система предупреждает вас во время парковки о препятствиях, находящихся спереди или сзади автомобиля.

▶▶ 78

Система предупреждения о непроизвольном пересечении дорожной разметки

Данное устройство информирует вас о непроизвольном пересечении дорожной разметки.

▶▶ 80

Функция включения двухламповых ксеноновых фар с корректировкой светового пучка, в зависимости от угла поворота передних колес

Данная функция автоматически обеспечивает хорошую видимость на виражах.

▶▶ 53

Датчик давления шин

Данное оборудование следит за давлением в каждом колесе и предупреждает вас о проколе колеса или падении давления.

▶▶ 47



ОТКРЫТЬ

ПУЛЬТ ДИСТАНЦИОННОГО УПРАВЛЕНИЯ

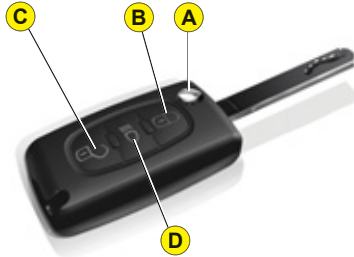

- A. Складывание/Раскладывание ключа.
- B. Блокировка автомобиля.
- C. Разблокировка автомобиля.
- D. Функция временного включения фар.

ЛЮК ТОПЛИВНОГО БАКА

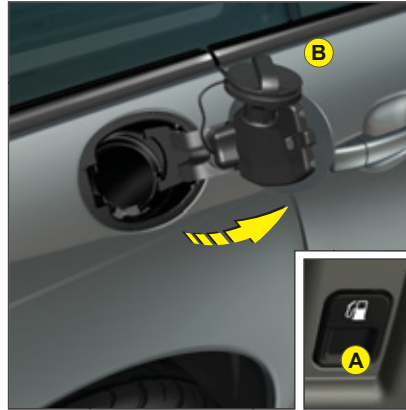

Нажмите на клавишу открытия горловины топливного бака **A**, расположенную слева от места водителя.

Открытие и размещение крышки топливного бака **B**.

**Объем топливного бака:
примерно 72 литра**

ОТКРЫВАНИЕ КАПОТА

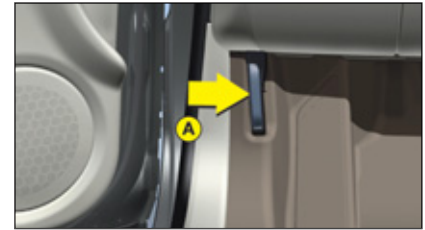

Изнутри:
Потяните на себя за ручку **A**.

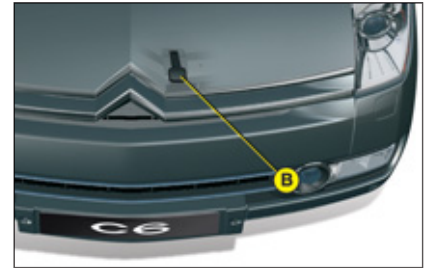

Снаружи:
Поднимите ручку **B**, расположенную под центральной частью капота, затем поднимите капот.

ОТКРЫТЬ

БАГАЖНОЕ ОТДЕЛЕНИЕ



Открытие багажного отделения осуществляется на остановке с помощью:

- Ключа или пульта ДУ.
- Клавиши управления центральным замком из салона, или при открытии одной из дверей.

Снаружи нажмите на ручку **A**.



Чтобы закрыть, опустите дверь багажного отделения при помощи ручки, расположенной с внутренней стороны.

Опустив дверцу, нажмите на нее, чтобы закрыть.

ЗАПАСНОЕ КОЛЕСО

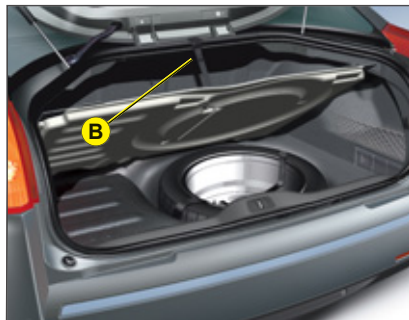

1. Поднимите пол багажного отделения при помощи шнура **B**.
2. Закрепите ручьятку в верхней части багажного отделения.
3. Чтобы вынуть запасное колесо, отстегните крепежный ремень и чтобы приподнять запасное колесо сдвиньте его немного вперед.

Примечание: Инструменты лежат в инструментальном ящике, который уложен в запасное колесо.

СТЕКЛЯННЫЙ ЛЮК



Католуukkua voidaan liikuttaa sähköisesti säätimellä **A**.

Kytkimen ensimmäinen vaste liikuttaa katteluuukkua, ja liike lakkaa, kun kytkimestä päästetään irti.

Kytkimen toinen vaste avaa tai sulkee katteluuukun kokonaan. Painallus kytkimestä pysäyttää liikkeen.

Устройство вывода информации на ветровое стекло

Данное устройство выводит важную информацию на ветровое стекло на уровне глаз водителя. Благодаря этому водитель не отрывает глаз от дороги.

▶▶ 37

Аудиосистема

Данное оборудование создано по последнему слову техники.

▶▶ 7.1

Климат-контроль

Данная система кондиционирования позволяет обеспечить оптимальный комфорт и распределение воздушных потоков в салоне.

▶▶ 85

Ограничитель скорости

Данная система помощи при вождении позволяет выбрать максимальную скорость, которую вы не хотите превышать.

Круиз-контроль

Данная система позволяет автоматически поддерживать запрограммированную водителем скорость автомобиля, не нажимая на педаль акселератора.

▶▶ 71-69

Автоматическая коробка передач переключения передач

Данное оборудование обеспечивает высокий уровень вождения в автоматическом режиме, связанном с двумя специфическими программами, а также в механическом режиме.

▶▶ 65

Стояночный тормоз с электроприводом

Электрический стояночный тормоз автоматически активируется при остановке двигателя и автоматически деактивируется при начале движения (система активирована по умолчанию).

Примечание: Также возможно вручную включать/выключать стояночный тормоз.

▶▶ 75



ВОДИТЕЛЬСКОЕ

ПАМЯТКА



1. Органы управления - Стеклоподъемники/Наружные зеркала заднего вида/Система безопасности для перевозки детей
2. Клавиши регулировок водительского сиденья и клавиши занесения регулировок в память устройства
3. Органы управления - Приборы наружного освещения/ Указатели поворотов/Противотуманные фары/Устройство голосового распознавания
4. Звуковой сигнал
5. Комбинация приборов
6. Область для отображения информации Системой Отображения Информации на ветровом стекле
7. Замок зажигания с противоугонным устройством
8. Органы управления - Стеклоочистители
9. Органы управления - Подрулевые переключатели автомагнитолы
10. Клавиши управления на рулевом колесе - Ограничитель скорости и круиз-контроль
11. Подушка безопасности водителя
12. Рычаг переключения передач
13. Стояночный тормоз с электроприводом
14. Клавиши режимов СПОРТ/ЗИМНИЙ АКПП
15. Рычаг регулировки рулевой колонки
16. Клавиши управления Системой отображения информации на ветровом стекле
17. Клавиша для открывания лючка топливного бака
18. Отделение для мелких предметов/Лючок для доступа к блоку предохранителей

ВОДИТЕЛЬСКОЕ

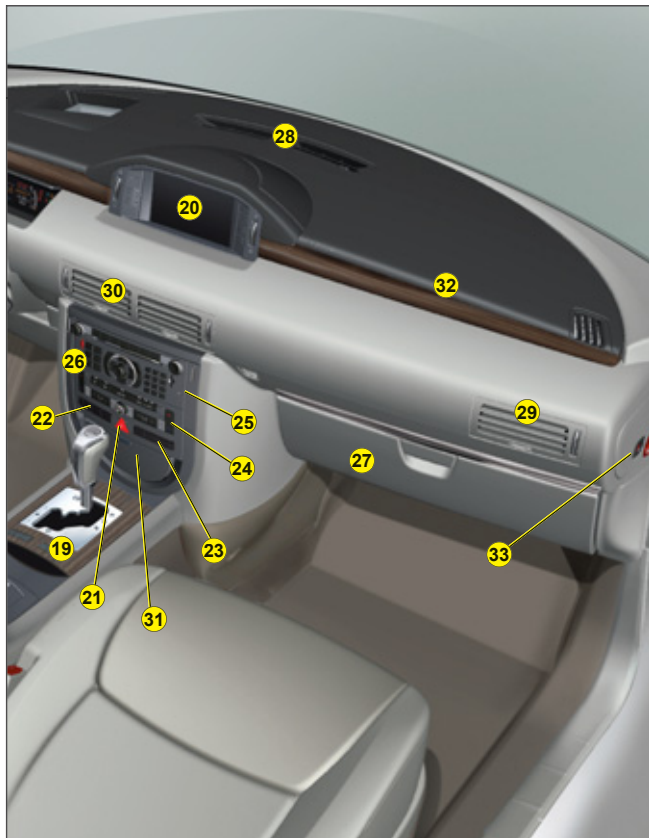

19. Клавиши управления подвеской - Регулировка дорожного просвета (клиренса)/Спортивный режим
20. Многофункциональный экран
21. Клавиша включения огней аварийной сигнализации
22. Органы управления - Система динамической стабилизации курсовой устойчивости (ESP/ASR)/Центральный замок для запирания дверей автомобиля и багажного отделения/ Парктроник
23. Органы управления - Система предупреждения о непроизвольном пересечении линии дорожной разметки/ Противогоночная сигнализация
24. Клавиши управления системой климат-контроля
25. Подстаканник
26. Автомагнитола или система NaviDrive
27. Перчаточный ящик
28. Датчик освещенности
29. Боковая вентиляционная решетка
30. Центральные вентиляционные решетки
31. Пепельница
32. Подушка безопасности пассажира
33. Отключение фронтальной подушки безопасности переднего пассажира

КОМФОРТНО РАСПОЛОЖИТЬСЯ

ПЕРЕДНИЕ СИДЕНЬЯ Регулировки вручную



- A. Регулировка угла наклона спинки сиденья.
- B. Клавиши управления системой электроподогрева сидений.

Регулировки с электроприводом



- C. Регулировка угла наклона спинки сиденья.
 - D. Регулировка поясничного упора.
 - E. Регулировка сиденья по высоте и в продольном положении.
 - F. Регулировка угла наклона подушки сиденья.
 - G. Занесение в память следующих настроек:
 - Сиденье водителя.
 - Рулевое колесо.
 - Зеркала заднего вида.
 - Система отображения информации на ветровом стекле.
- С помощью клавиш **1** и **2** вы можете занести в память устройства **два варианта регулировок водительского места**.

РЕГУЛИРОВКА РЕМНЕЙ БЕЗОПАСНОСТИ ПО ВЫСОТЕ

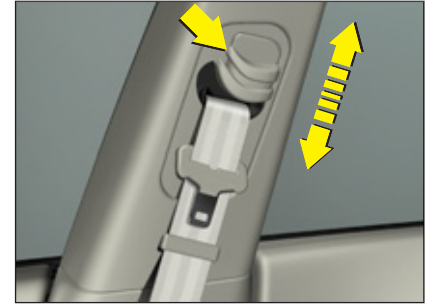

Правильно расположенная возвратная часть ремня безопасности **проходит через середину плеча**. См. "Ремни безопасности".

Чтобы отрегулировать ремни безопасности по высоте, **нажмите** на регулировочную клавишу и **переведите** в нужное вам положение.

КОМФОРТНО РАСПОЛОЖИТЬСЯ

МЕХАНИЧЕСКАЯ РЕГУЛИРОВКА РУЛЕВОГО КОЛЕСА

Ручная регулировка



На остановке разблокируйте рулевое колесо, нажав на ручку вперед.

Отрегулируйте высоту и глубину рулевого колеса, затем заблокируйте его, потянув ручку до конца.

Регулировка с электроприводом

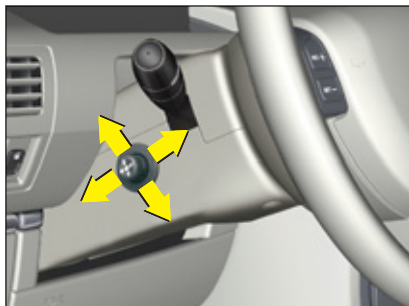

На остановке отрегулируйте высоту и глубину рулевого колеса, переместив переключатель:

- назад или вперед, чтобы отрегулировать глубину,
- вверх или вниз, чтобы отрегулировать высоту.

Положение рулевого колеса заносится в память вместе с другими настройками. (См. "Занесение в память устройства").

САЛОННОЕ ЗЕРКАЛО ЗАДНЕГО ВИДА



Поверхность зеркал постепенно, в автоматическом режиме переходит от просветления к затемнению и наоборот, в зависимости от времени суток.

Распознавание

Включите зажигание и нажмите на клавишу 1.

- Индикатор 2 включен: автоматический режим.
- Индикатор 2 выключен: остановка автоматического режима. Зеркало остается в самом светлом положении.

КОМФОРТНО РАСПОЛОЖИТЬСЯ

ЗЕРКАЛА ЗАДНЕГО ВИДА С ЭЛЕКТРОПРИВОДОМ

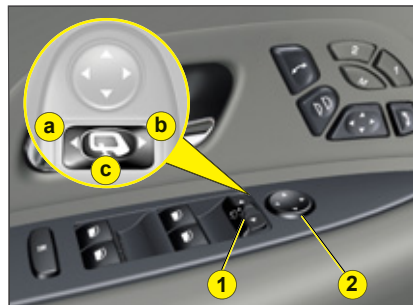

1. Выбор зеркала заднего вида:
a - Левая сторона.
b - Правая сторона.
c - Складывание/Автоматическое выдвигание дефлектора.
2. Клавиша настройки положения зеркала.

КЛАВИШИ УПРАВЛЕНИЯ СТЕКЛОПОДЪЕМНИКАМИ



1. Клавиша электростеклоподъемника водителя.
2. Клавиша электростеклоподъемника пассажира.
3. Задняя правая клавиша электростеклоподъемника.
4. Задняя левая клавиша электростеклоподъемника.
5. Клавиша блокировки стеклоподъемников и задних дверей.

ЗАДНЕЕ СИДЕНЬЕ



Диван сиденья можно разложить частично или полностью. Для этого необходимо снять подголовники.

Примечание: Спинку дивана заднего сиденья можно разложить на две части. При установке спинки на место, убедитесь в том, что она надежно зафиксирована.

ПРИБОРЫ НАРУЖНОГО ОСВЕЩЕНИЯ



Кольцо А



Фары выключены.



Габаритные огни.



Фары ближнего или дальнего света.

Потяните подрулевой рычаг управления (до конца) на себя, чтобы переключить ближний/дальний свет фар.

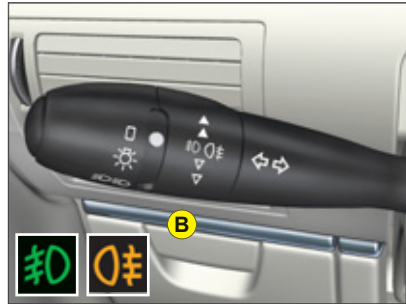

Кольцо В



Включены противотуманные фары.



Включены передние противотуманные фары и задние противотуманные огни.

Выключение

При первом повороте кольца назад, выключаются противотуманные фары и задние противотуманные огни.

При втором повороте кольца назад, выключаются фары, противотуманные фары и задние противотуманные огни.

СТЕКЛООЧИСТИТЕЛИ

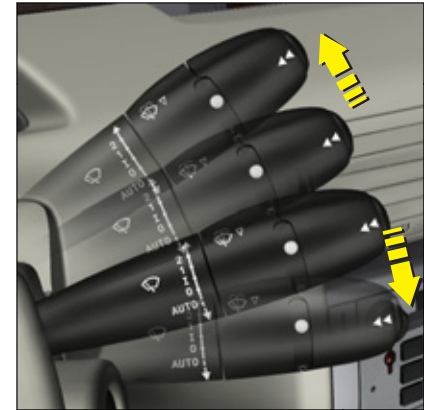

Положения подрулевого рычага управления стеклоочистителями

2. Ускоренный режим работы.
1. Обычный режим работы.
1. Прерывистый режим работы.
0. Выключено.

Краткое нажатие на рычаг управления вниз:

- **AUTO**: Включена функция автоматического режима работы стеклоочистителя.
- Разовый режим включения щеток стеклоочистителя.

КОМФОРТНЫЙ КЛИМАТ

АВТОМАТИЧЕСКАЯ СИСТЕМА КЛИМАТ-КОНТРОЛЯ

ПАМЯТКА

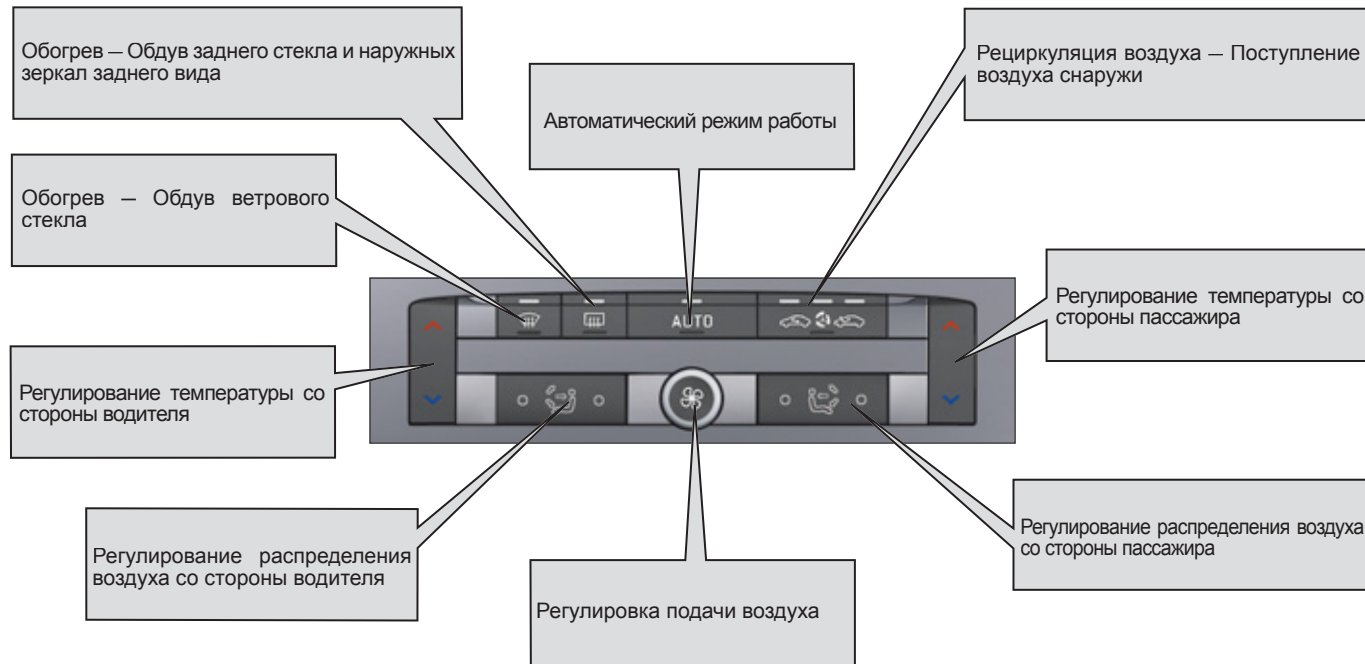

Примечание: Рекомендуется использовать автоматический режим, нажав на клавишу "AUTO".

ХОРОШЕЕ НАБЛЮДЕНИЕ

ПАНЕЛЬ ПРИБОРОВ



- A. Индикаторы приборов освещения и световой сигнализации.
- B. Индикаторы состояния систем автомобиля.
- C. Информация об Ограничителе скорости/Круиз-контроле.
- D. Индикатор уровня топлива.
- E. Счетчик ежедневного пробега.
- F. Счетчик общего пробега, индикатор техобслуживания.

- G. Спидометр.
- H. Информация о включенных передачах и режимах автоматической коробки переключения передач.
- I. Информация о включенном спортивном режиме настройки подвески.
- J. Тахометр.
- K. Кнопка обнуления счетчика ежедневного пробега и индикатора техобслуживания.

Примечание:

- При включенном зажигании загораются красные и оранжевые предупредительные индикаторы.
- При работающем двигателе эти индикаторы должны погаснуть.
- Если индикаторы продолжают гореть, посмотрите соответствующую страницу.

Датчик ремня безопасности водителя

При включении зажигания загорается индикатор ремня безопасности L и раздается звуковой сигнал, если водитель не пристегнул ремень безопасности.

Индикатор L выключается, если ремень пристегнут.

Отключение подушки безопасности пассажира

При включении зажигания индикатор подушки безопасности M загорается и продолжает гореть, в случае отключения подушки безопасности пассажира.

Аварийная световая сигнализация



Огни аварийной сигнализации работают также при выключенном зажигании.

ХОРОШЕЕ НАБЛЮДЕНИЕ

ИНДИКАТОР НЕПРИСТЕГНУТЫХ/ ОТСТЕГНУТЫХ РЕМНЕЙ БЕЗОПАСНОСТИ



Сиденье водителя, переднего и задних пассажиров, оборудованы датчиками непристегнутых/отстегнутых ремней безопасности.

Функциональное состояние пристегнутых/непристегнутых ремней безопасности для каждой категории сидений указывается включением или миганием индикаторов 1, 2 и 3.



СИСТЕМА КОНТРОЛЯ ДАВЛЕНИЯ В ШИНАХ

Данная система предупредит вас о проколе колеса или о падении давления.

Предупреждение о снижении давления в колесе: Загорается индикатор **SERVICE**, и на дисплее появляется силуэт автомобиля.

Прокол колеса: Индикаторы **"STOP"** и **поврежденного(ых) колеса(колес)** загораются, на дисплее появляется силуэт автомобиля.

Цветной дисплей навигационной системы NaviDrive



Информация на дисплее о нормальном состоянии колес

Пониженное давление в шине

Повышенное давление в шине

Прокол колеса

Цветной дисплей С



СРЕДСТВА БЕЗОПАСНОСТИ ДЛЯ ПЕРЕВОЗКИ ПАССАЖИРОВ

ОТКЛЮЧЕНИЕ ФРОНТАЛЬНОЙ ПОДУШКИ БЕЗОПАСНОСТИ ПЕРЕДНЕГО ПАССАЖИРА



Для установки детского кресла в положении спиной по ходу движения на сиденье переднего пассажира следует в обязательном порядке отключить фронтальную подушку безопасности переднего пассажира.

Для этого:

- При выключенном зажигании, вставьте кончик ключа в контактный выключатель **A**.
- Установите ключ в положение "**OFF**", подушка безопасности переднего пассажира отключена.

При включении зажигания на комбинации приборов включится индикатор отключения фронтальной подушки безопасности переднего пассажира.

СИСТЕМА БЕЗОПАСНОСТИ ДЛЯ ПЕРЕВОЗКИ ДЕТЕЙ



Система позволяет блокировать клавиши управления стеклоподъемниками задних дверей и заблокировать рукоятки для открывания дверей изнутри. Данная система активируется при помощи клавиши **B**.

На дисплее появляется сообщение о том что система защиты детей включена.

СИСТЕМА КРЕПЛЕНИЙ ПРИ ПОМОЩИ ФИКСАТОРОВ ISOFIX

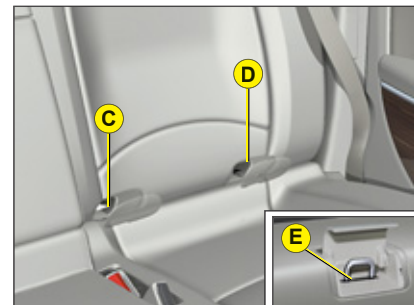

Система креплений ISOFIX включает в себя **3 кольца** для каждого бокового места на заднем сиденье:

- Два нижних кольца **C** и **D**, расположенных между спинкой и подушкой сиденья. Они расположены на расстоянии 28 см и **спрятаны** на диване под значком с названием **ISOFIX**.
- Верхнее кольцо **E** закреплено в задней полке скрытно и находится за лючком с логотипом **TOP TETHER** за подголовником.

СТОЯНОЧНЫЙ ТОРМОЗ С ЭЛЕКТРОПРИВОДОМ



Чтобы снять автомобиль со стояночного тормоза

При включенном двигателе, разблокируйте стояночный тормоз с электроприводом, нажав на педаль тормоза или на педаль акселератора, слегка потянув вверх и опустив рычаг стояночного тормоза **A**.

Чтобы поставить автомобиль на стояночный тормоз

Остановив автомобиль, поставьте его на стояночный тормоз **потянув, а затем опустив** рычаг стояночного тормоза **A**.

Примечание: Стояночный тормоз с электроприводом нельзя разблокировать, если ключ вынут из замка зажигания или установлен в положение S.

ОГРАНИЧИТЕЛЬ СКОРОСТИ



Данная система позволяет выбрать максимальную скорость, которую вы не хотите превышать.

1. Кнопка **"LIMIT"**: Активация режима ограничителя скорости.
2. Выключение функции.
3. Кнопка **"SET +"**: Включение функции установки максимальной скорости движения.
4. Кнопка **"SET -"**: Уменьшение максимальной скорости.

Примечание: Функцию можно активировать на скорости от 30 км/ч.

КРУИЗ-КОНТРОЛЬ



Данная система позволяет постоянно поддерживать запрограммированную водителем скорость.

1. Кнопка **"CRUISE"**: Активация/деактивация режима круиз-контроля.
2. Отмена или возвращение в режим круиз-контроля.
3. Кнопка **"SET +"**: Увеличение значения скорости, занесенного в память.
4. Кнопка **"SET -"**: Уменьшение значения скорости, занесенного в память.

Круиз-контроль работает на **высших передачах** КПП и выбранная вами скорость должна быть **выше 40 км/ч**.

АВТОМАТИЧЕСКАЯ КОРОБКА ПЕРЕКЛЮЧЕНИЯ ПЕРЕДАЧ

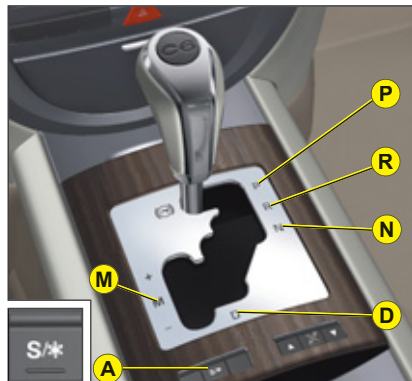

- Положение P: Парковка.
- Положение R: Задний ход.
- Положение N: Нейтральное положение.
- Положение D: Работа в автоматическом режиме.
- Положение M: Работа в секвентальном режиме.

Автоматическая коробка переключения передач имеет следующие режимы работы:

- Режим работы адаптивный **автоматический** к вашей манере езды и профилю дорожного покрытия (**Положение D**).
- **Секвентальный режим работы** с возможностью переключения передач в ручном режиме (**Положение M**).
- Работа АКПП в автоматических режимах **СПОРТИВНЫЙ** или **ЗИМНИЙ** (**Положение D** и последовательные нажатия на клавишу **A**).



В целях безопасности:

- Перевести селектор переключения передач из положения P в другие положения можно только нажав на педаль тормоза.
- Если селектор переключения передач не установлен в положение P, при открывании одной из дверей раздается звуковой предупредительный сигнал.
- Прежде чем покинуть автомобиль, в любом случае убедитесь, что селектор переключения передач установлен в положение P.

КОМФОРТНОЕ ВОЖДЕНИЕ

СИСТЕМА ОТОБРАЖЕНИЯ ИНФОРМАЦИИ НА ВЕТРОВИМ СТЕКЛЕ



Система отображения информации на ветровом стекле **наиболее важной комплексной информации** проецирует ее непосредственно в поле зрения водителя. Таким образом, водитель **не отрывает глаз от дороги**.



Кнопки управления Системой отображения информации на ветровом стекле расположены под вентиляционной решеткой со стороны водителя.

ПАРКТРОНИК



Нажав на клавишу **A** вы можете включить/выключить систему парктроник. Если система парктроник отключена, на клавише управления **A** горит световой индикатор.

СИСТЕМА ПРЕДУПРЕЖДЕНИЯ О НЕПРОИЗВОЛЬНОМ ПЕРЕСЕЧЕНИИ ЛИНИИ ДОРОЖНОЙ РАЗМЕТКИ



Данное вспомогательное устройство для вождения автомобиля предупредит вас о непроизвольном пересечении осевой линии дорожной разметки (сплошной или прерывистой). Устройство предназначено для использования на автострадах и скоростных автомагистралях, и поэтому может применяться только на **корости, примерно, свыше 80 км/ч**.

Для активации функции нажмите на клавишу **B**, на клавише управления включится светодиод.

ЭКО-ВОЖДЕНИЕ

Эко-вождение - это повседневная практика управления автомобилем, способствующая оптимизации расхода топлива и уменьшению выбросов CO₂.

Оптимизируйте обращение с коробкой передач

На автомобилях с механической коробкой передач трогайтесь плавно, не запаздывайте с переходом на высшие передачи, переключайте их своевременно. При наличии на панели приборов индикатора передач, Вам будет подсказываться момент, когда нужно перейти на высшую передачу - следуйте этим подсказкам.

На автомобилях с автоматической или секвентальной коробкой передач оставайтесь в режиме "D" ("Drive" - "Вождение") или "A" ("Auto" - "Автомат") - в зависимости от типа селектора, при этом избегайте сильных и резких нажатий на педаль акселератора.

Придерживайтесь плавного стиля вождения

Соблюдайте безопасные интервалы между автомобилями, тормозить лучше двигателем, а не педалью тормоза, плавно нажимайте на педаль сцепления. Такой стиль вождения содействует экономии топлива, сокращению выбросов CO₂ и снижению шумового фона на дороге.

Если дорожное движение не стеснено, то, при наличии в комплектации автомобиля системы круиз-контроля, включите регулятор скорости, как только превысите 40 км/ч.

Умеренно пользуйтесь бортовым электрическим оборудованием

Если перед поездкой в салоне слишком жарко, проветрите его - опустите стекла и откройте вентиляцию, прежде чем включить кондиционер.

По достижении скорости более 50 км/ч поднимите стекла и оставьте вентиляцию открытой.

Пользуйтесь дополнительными средствами регулирования температуры в салоне (заслонкой потолочного люка, шторами и т.п.).

Выключите кондиционер, если это не климат-контроль, как только в салоне установится комфортный микроклимат.

Выключите обдув и обогрев стекол, если эти функции работают не в автоматическом режиме.

Как можно раньше выключайте подогрев сидений.

Выключайте фары и противотуманные приборы, если видимость на дороге достаточна.

Не нужно прогревать двигатель на месте, особенно зимой, перед началом поездки; в движении автомобиль прогревается быстрее.

Если Вы - пассажир, не перегружайте бортовую электросеть мультимедийными приборами (киноприставками, аудиоплеерами, видеоиграми и т.д.) - так экономится электроэнергия, а значит и топливо.

Покидая автомобиль, выключайте переносные приборы.

Ограничьте причины перерасхода топлива

Равномерно распределяйте груз в автомобиле; тяжелые предметы укладывайте в глубине багажного отделения, поближе к задним сиденьям.

Ограничивайте загрузку автомобиля и снижайте его аэродинамическое сопротивление (уберите с крыши дуги, багажник, велобагажник, отцепите прицеп и т.п.). Предпочтите кофр для перевозки багажа на крыше. Своевременно снимайте с крыши дуги и багажник, если они больше не понадобятся.

По окончании зимнего сезона замените зимние шины летними.

Соблюдайте требования технического обслуживания

Регулярно контролируйте давление воздуха на холодных шинах, оно должно соответствовать указанному на этикетке в дверном проеме со стороны водителя.

Особенно давление воздуха в шинах следует проверять:

- перед длительной поездкой,
- в межсезонье,
- после длительного хранения.

Не забывайте проверять давление в запасном колесе и на прицепе.

Своевременно проводите техническое обслуживание автомобиля (замену масла, масляного и воздушного фильтров и т.д.) и придерживайтесь графика операций, рекомендованных его изготовителем.

При заправке бака не продолжайте попытки долить топливо после третьего отключения заправочного пистолета - это позволит избежать перелива.

Уже после первых трех тысяч километров пробега на новом автомобиле Вы начнете замечать, что его средний расход топлива постепенно становится стабильным.

ПУЛЬТ ДИСТАНЦИОННОГО УПРАВЛЕНИЯ

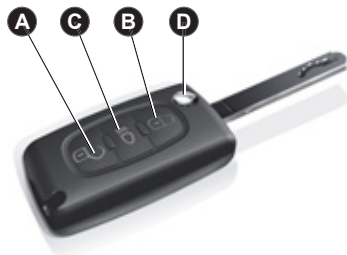

Примечание:

- *Одновременное использование других высокочастотных приборов (мобильных телефонов, пультов управления квартирных сигнализаций...), может вызвать кратковременные сбои в работе пульта ДУ.*
- *В случае возникновения постоянных сбоев в работе пульта ДУ, следует произвести его повторную инициализацию. См. "Замена элемента питания в пульте ДУ".*

РАБЛОКИРОВАНИЕ ДВЕРЕЙ АВТОМОБИЛЯ С ПУЛЬТА ДУ

Нажатием на кнопку **A** можно разблокировать все двери вашего автомобиля.

Данная операция сопровождается частым миганием указателей поворотов и включением плафонов освещения в салоне (если данная функция включена). Также происходит раскладывание наружных зеркал заднего вида.

ЦЕНТРАЛЬНЫЙ ЗАМОК - ОПУСКАНИЕ СТЕКОЛ И ЗАКРЫВАНИЕ СДВИЖНОГО ЛЮКА В КРЫШЕ - РЕЖИМ СУПЕРБЛОКИРОВКИ

- **При кратком нажатии** на кнопку **B** можно заблокировать все двери вашего автомобиля.
- **Нажав и удерживая** кнопку **B** можно заблокировать все двери автомобиля, закрыть все стекла и сдвижной люк в крыше.
- **Два последовательных нажатия** на кнопку **B** позволяют включить режим суперблокировки. После этого двери автомобиля нельзя открыть ни снаружи, ни изнутри.

Данная операция сопровождается включением на 2 секунды указателей поворотов и выключением плафонов в салоне. Происходит складывание наружных зеркал заднего вида.

Центральный замок не включится, если одна из дверей автомобиля или багажное отделение открыты или неплотно закрыты.



При закрывании стекол автомобиля и сдвижного люка с помощью пульта ДУ следует убедиться, что никто из пассажиров не препятствует их нормальному закрыванию.

Включение режима суперблокировки опасно, если в салоне остался пассажир, поскольку заблокировать автомобиль можно только снаружи с помощью пульта ДУ.

ПУЛЬТ ДИСТАНЦИОННОГО УПРАВЛЕНИЯ

II

ФУНКЦИЯ ВРЕМЕННОГО ВКЛЮЧЕНИЯ ФАР

При нажатии на клавишу **C** активируется функция временного включения фар (примерно на одну минуту включаются габаритные огни и фары ближнего света).

При повторном нажатии до окончания срока действия функции временного включения фар, последняя отключается.

ПОСТАНОВКА АВТОМОБИЛЯ НА СТОЯНКУ

Для постановки автомобиля на стоянку в гараж, нажмите на кнопку **B**, включатся плафоны салона, а указатели поворотов замигают в течение нескольких секунд. Двери автомобиля и багажное отделение заблокированы.

ИЗВЛЕЧЕНИЕ И СКЛАДЫВАНИЕ КЛЮЧА

С помощью кнопки **D** можно извлечь/убрать ключ в корпус пульта ДУ.

Не нажав кнопку **D**, вы можете повредить механическую часть ключа.

Замена элемента питания в пульте ДУ

Для доступа к элементу питания вскройте корпус пульта.

Элемент питания: CR 0523 3 V.

После замены элемента питания необходимо провести повторную инициализацию пульта ДУ. Для этого включите зажигание и сразу же нажмите на кнопку **B** на пульте ДУ, удерживая ее до завершения операции. Данная операция может продлиться около десяти секунд.

Примечание: *Внимательно перепишите все номера ключей и пульта на карточку ASSISTANCE. Храните ее в надежном месте.*

Не выбрасывайте использованные элементы питания. Сдавайте их на СТО CITROËN или в пункты приема соответствующих отходов (фотомагазины, и т.д.).



За исключением случаев проведения повторной инициализации, пульт ДУ может работать только при вставленном в замок зажигания ключе, даже при выключенном зажигании.

Будьте осторожны, поскольку случайно нажав в кармане на кнопку пульта ДУ, вы можете непроизвольно заблокировать двери вашего автомобиля.

Однако, если через 30 секунд после разблокирования не будет открыта хотя бы одна из дверей автомобиля, двери снова заблокируются.

Будьте осторожны: при установке несоответствующего элемента питания в пульт ДУ вы можете вывести его из строя.

Используйте только штатные элементы питания или их аналоги, рекомендуемые для установки фирмой CITROËN.

КЛЮЧ



КЛЮЧ С ЭЛЕКТРОННЫМ ИММОБИЛАЙЗЕРОМ

С помощью ключа можно открывать/закрывать все замки в автомобиле и включать двигатель.

Примечание: Если вы забыли вынуть ключ из замка зажигания, выключив двигатель, из соображений безопасности, при открывании водительской двери раздается звуковой предупредительный сигнал.

С помощью ключа можно отключить фронтальную подушку безопасности переднего пассажира. См. "Подушки безопасности".

УПРАВЛЕНИЕ ЦЕНТРАЛЬНЫМ ЗАМКОМ ПРИ ПОМОЩИ КЛЮЧА

Краткий поворот ключа в замке блокирует двери автомобиля.

Система суперблокировки: Управление центральным замком при помощи ключа

Последующий поворот ключа устанавливает автомобиль в режим суперблокировки. Теперь двери автомобиля невозможно открыть, как снаружи, так и изнутри.

Примечание:

- О режиме блокировки стоящего автомобиля с выключенным двигателем свидетельствует светодиод, мигающий на клавише управления центральным замком.
- Центральный замок не включится, если одна из дверей автомобиля или багажное отделение открыты или неплотно закрыты.

ЭЛЕКТРОННЫЙ ИММОБИЛАЙЗЕР

Устройство ЭЛЕКТРОННЫЙ ИММОБИЛАЙЗЕР блокирует систему подачи топлива в двигатель.

Система автоматически включается при вынимании ключа из замка зажигания.

Все ключи имеют встроенный электронный иммобилайзер.

После включения зажигания между ключом и электронным иммобилайзером устанавливается диалоговая связь.

Запуск двигателя невозможен, если система не идентифицировала ключ.

В этом случае, оставьте автомобиль на месте и обратитесь на СТО CITROËN.



Включение режима суперблокировки опасно, если в салоне остался пассажир, поскольку разблокировать автомобиль можно только снаружи с помощью пульта ДУ.

Номер ключа записан на прилагающейся к нему этикетке.

При утере ключа или пульта ДУ, их дубликаты вы можете получить только на СТО CITROËN.

При отпирании вашего автомобиля с помощью ключа, если разрядилась аккумуляторная батарея, знайте, что открывая/закрывая двери с поднятыми стеклами, вы можете серьезно повредить стекло и даже расколоть его. См. "Открывание дверей, капота и багажного отделения".



ПРОТИВОУГОННАЯ СИГНАЛИЗАЦИЯ



Ваш автомобиль может быть оборудован ПРОТИВОУГОННОЙ СИГНАЛИЗАЦИЕЙ. Она обеспечивает:

- Внешнюю защиту по периметру посредством датчиков, установленных на открывающихся кузовных деталях (дверях, багажном отделении, капоте) и защиту с помощью контроля подачи электропитания.
- Внутреннюю объемную защиту посредством ультразвуковых датчиков (реагирующих на изменение объема в салоне автомобиля). Данную систему можно отключить с помощью выключателя 1.

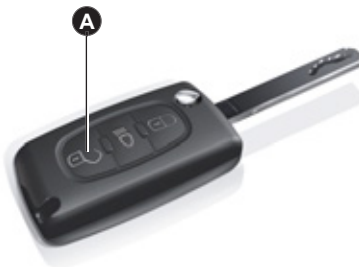

ОТКЛЮЧЕНИЕ СИГНАЛИЗАЦИИ С ПОМОЩЬЮ ПУЛЬТА ДУ

Отключение сигнализации происходит при открывании дверей автомобиля (нажатием на кнопку **A** на пульте ДУ).

ОТКЛЮЧЕНИЕ СИГНАЛИЗАЦИИ С ПОМОЩЬЮ КЛЮЧА

При помощи ключа откройте двери. Срабатывает сирена. Сядьте в автомобиль, вставьте ключ в замок и включите зажигание, сирена отключится. Если этого не произойдет, сирена будет звучать еще примерно в течении 30 секунд.

Система противоугонной сигнализации, помимо всего прочего, включает в себя сирену и светодиод красного цвета на клавише управления 1, видимый снаружи, и указывающий на три возможных состояния системы:

- Сигнализация выключена (режим слежения отключен), светодиод не горит.
- Сигнализация включена (включен режим слежения), светодиод медленно мигает.
- Сигнализация сработала (поступил сигнал о попытке несанкционированного проникновения), светодиод часто мигает при отключении сигнализации после нажатия на клавишу **A**. Светодиод перестает мигать при включении зажигания.

Примечание: При возникновении неполадок в системе светодиод горит постоянным светом.

ПРОТИВОУГОННАЯ СИГНАЛИЗАЦИЯ

ВКЛЮЧЕНИЕ СИГНАЛИЗАЦИИ

Прежде всего, убедитесь в том, что все двери автомобиля, дверца багажного отделения и капот плотно закрыты.

Включение сигнализации осуществляется нажатием на кнопку **B** на пульте ДУ.

При включении сигнализации датчики периметрической защиты активируются через 5 секунд, датчики объемной защиты через 45 секунд.

Если сигнализация включена, любая попытка несанкционированного проникновения в автомобиль вызовет включение сирены, звуковой сигнал которой будет длиться в течение 30 секунд и сопровождаться включением обоих указателей поворотов.

Далее, система перейдет в режим слежения, а сам факт ее активации регистрируется в памяти системы, о чем свидетельствует быстрое мигание светодиода на клавише **1** после отключения сигнализации нажатием на кнопку разблокирования **A**. Мигание светодиода прекратится после включения зажигания.

Сирена также сработает при прекращении подачи электропитания. Чтобы ее отключить следует восстановить электропитание, а затем снова нажать на кнопку разблокирования **A**.

Примечание:

- Если вы хотите запереть ваш автомобиль, не включая противоугонную сигнализацию, достаточно просто закрыть его на ключ.
- Если вы закрывая автомобиль, забыли закрыть одну из его дверей или дверцу багажного отделения, центральный замок не сработает, но противоугонная сигнализация включится примерно через 45 секунд.

Примечание: Сирена автоматически отключается (например, чтобы отключить аккумуляторную батарею) сразу после разблокирования дверей автомобиля с помощью пульта ДУ.

Отключение объемной сигнализации

В случае необходимости, можно включить только периметрическую защиту, отключив объемную (например, если владелец автомобиля желает оставить в салоне автомобиля животное).

Для этого следует выключить зажигание, а затем сразу же, в течение одной секунды нажать на клавишу **1**.

Светодиод на клавише **1** должен загореться постоянным светом. При включении сигнализации он начнет мигать.

Включите сигнализацию, заперев двери вашего автомобиля с помощью пульта ДУ.

Рекомендуется отключать объемную защиту во время мойки автомобиля во избежание срабатывания сигнализации.

Автоматическое включение сигнализации (в зависимости от целей)

Сигнализация автоматически включится через 2 минуты после закрытия последней из дверей автомобиля или дверцы багажного отделения.

Во избежание срабатывания сигнализации при открывании одной из дверей или дверцы багажного отделения, следует в обязательном порядке вновь нажать на кнопку разблокирования дверей **A** на пульте ДУ.

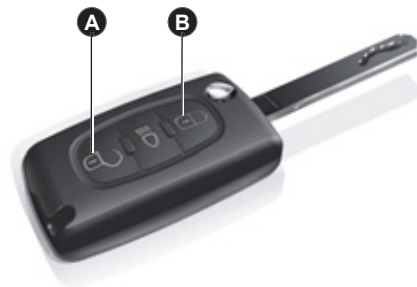

ПРОТИВОУГОННОЕ УСТРОЙСТВО – ЗАМОК ЗАЖИГАНИЯ – СТАРТЕР

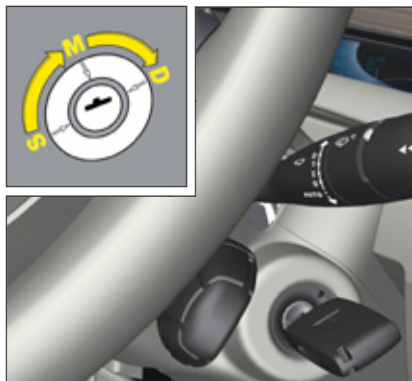

S: ПРОТИВОУГОННОЕ УСТРОЙСТВО

Чтобы разблокировать рулевую колонку, слегка покрутив рулевое колесо, одновременно, не прилагая особых усилий поворачивайте ключ в замке зажигания.

Вынимая ключ из замка зажигания, покрутите рулевое колесо, чтобы заблокировать рулевую колонку. Ключ из замка зажигания можно вынуть только в положении S.

M: ПОЛОЖЕНИЕ ВКЛЮЧЕНИЯ ЗАЖИГАНИЯ

Рулевая колонка раблוקирована (повернув ключ в положении M, при необходимости слегка покрутите рулевым колесом).

В зависимости от версии вашего автомобиля, при включении зажигания должны загореться следующие световые индикаторы:



Если не включается хотя бы один из данных индикаторов, это указывает на неисправность.

D: ЗАПУСК ДВИГАТЕЛЯ СТАРТЕРОМ

Сразу после запуска двигателя стартером, отпустите ключ в замке зажигания. Ни в коем случае не поворачивайте его в положение стартера при работающем двигателе.

ЗАПУСК И ВЫКЛЮЧЕНИЕ ДВИГАТЕЛЯ

См. "Запуск двигателя".

ЭКОНОМИЧНЫЙ РЕЖИМ

Чтобы не разряжать аккумуляторную батарею при выключенном двигателе, ваш автомобиль автоматически переходит в экономичный режим расхода электроэнергии через 30 минут максимум. На дисплее появляется сообщение о включении функции экономичного режима.

Электрическое оборудование комфорта и фары (кроме габаритных огней и аварийной световой сигнализации) выключаются автоматически. Чтобы их выключить, необходимо завести двигатель.



НИКОГДА НЕ ВЫНИМАЙТЕ КЛЮЧ ИЗ ЗАМКА ЗАЖИГАНИЯ, ПОЛНОСТЬЮ НЕ ОСТАНОВИВ АВТОМОБИЛЬ.

ВО ВРЕМЯ ДВИЖЕНИЯ АВТОМОБИЛЯ НИ В КОЕМ СЛУЧАЕ НЕ ВЫКЛЮЧАЙТЕ ДВИГАТЕЛЬ, ИНАЧЕ, ВЫ НЕ СМОЖЕТЕ ВОСПОЛЬЗОВАТЬСЯ ФУНКЦИЯМИ ВАКУУМНОГО УСИЛИТЕЛЯ ТОРМОЗНОЙ СИСТЕМЫ И ГИДРОУСИЛИТЕЛЯ РУЛЕВОГО УПРАВЛЕНИЯ (возникнет опасность блокирования рулевой колонки и отключения некоторых элементов безопасности автомобиля).

Не вешайте тяжелые предметы на ключ или брелок, это может повредить ось ключа и вызвать неисправности в работе.

Остановив автомобиль, извлеките ключ из замка зажигания и при необходимости, слегка покрутите в стороны рулевое колесо, чтобы заблокировать рулевую колонку.

НАЧАЛО ДВИЖЕНИЯ – ЗАПУСК ДВИГАТЕЛЯ

Убедитесь, что селектор переключения передач автоматической коробки установлен в положение P или N.

ДИЗЕЛЬНЫЙ ДВИГАТЕЛЬ

Запуск двигателя

Поверните ключ, установив его в положение зажигания.

Подождите, пока не погаснет индикатор предварительного подогрева двигателя, а затем включите стартер, выключив его, как только двигатель заработает (не более, чем на 10 секунд).

Если двигатель не запустится, выключите зажигание.

Повторите все вышеописанные действия заново.

Примечание: Во время запуска двигателя не нажимайте на педаль акселератора.



РЕКОМЕНДАЦИЯ

Автомобиль с дизельным двигателем, оборудованном турбокомпрессором

Ни в коем случае не следует останавливать двигатель сразу после остановки автомобиля, дайте ему поработать на холостых оборотах несколько минут, чтобы снизить обороты турбокомпрессора до допустимой нормы.

Делая "перегазовку" в момент выключения зажигания, вы можете серьезно повредить турбокомпрессор.



НЕ СЛЕДУЕТ ЗАПУСКАТЬ ДВИГАТЕЛЬ В ЗАКРЫТЫХ ИЛИ ПЛОХО ПРОВЕТРИВАЕМЫХ ПОМЕЩЕНИЯХ.

КОМБИНАЦИЯ ПРИБОРОВ

ПАНЕЛЬ ПРИБОРОВ



- A Индикаторы приборов освещения и световой сигнализации
- B Индикаторы состояния систем автомобиля
- C Информация об Ограничителе скорости/Круиз-контроле
- D Индикатор уровня топлива
- E Счетчик ежедневного пробега
- F Счетчик общего пробега, индикатор техобслуживания

- G Спидометр
- H Информация о включенных передачах и режимах автоматической коробки переключения передач
- I Информация о включенном спортивном режиме настройки подвески
- J Тахометр
- K Кнопка обнуления счетчика ежедневного пробега и индикатора техобслуживания

Примечание: При ношении некоторых типов очков может ухудшиться читаемость показаний на комбинации приборов.

КОМБИНАЦИЯ ПРИБОРОВ СВЕТОВЫЕ ИНДИКАТОРЫ

Включение световых индикаторов может сопровождаться появлением соответствующего сообщения и/или звуковым предупредительным сигналом



Индикатор АВАРИЙНОЙ ОСТАНОВКИ

При включении данного индикатора следует немедленно остановиться и выключить двигатель. Включение этого индикатора сопровождается появлением символа STOP на информационном дисплее Системы Отображения Информации на ветровом стекле.

Срочно сообщите сервисной сети CITROËN или специализированному техцентру.



Индикатор обнаружения открытых или неплотно закрытых дверей

При включенном двигателе, данный индикатор загорается, указывая на открытые двери и/или дверцу багажного отделения.



Индикатор стояночного тормоза с электроприводом, уровня тормозной жидкости и неисправностей в системе распределителя тормозных усилий

При включенном двигателе, индикатор указывает на то, что стояночный тормоз затянут или не полностью разблокирован, что уровень тормозной жидкости недостаточен или что в системе распределителя тормозных усилий имеются неполадки.

Если контрольная лампа продолжает гореть при отпущенном стояночном тормозе, немедленно остановиться и сообщите сервисной сети CITROËN или специализированному техцентру.

См. "Тормозная система".



Индикатор SERVICE

Эта лампа горит постоянно при серьезной неисправности. Срочно обратитесь в сервисную сеть CITROËN или в специализированный техцентр.

Эта лампа загорается на короткое время при мелкой неисправности. В случае необходимости, проконсультируйтесь в сервисной сети CITROËN или в специализированном техцентре.

Чтобы вызвать соответствующее предупредительное сообщение, просмотрите журнал предупредительных сообщений (См. главу "Многофункциональные дисплеи" или NaviDrive).



Индикатора контроля системы ABS

Индикатор контроля ABS загорается при включении зажигания и должен погаснуть через несколько секунд. Если индикатор контроля не гаснет, речь может идти о возникновении неисправности в системе. См. "Тормозная система".



Прокол(ы) колеса(колес)

Включение индикатора указывает на прокол одного или нескольких колес.

На дисплее визуально отображается местонахождение проколотого колеса(колес). Обратитесь в сервисную сеть CITROËN или в специализированный техцентр.



Индикатор ESP/ASR

Работа индикатора

При включении функций систем ESP или ASR, индикатор мигает.

При возникновении неполадок

Если во время движения автомобиля загорается данный индикатор, это свидетельствует о неполадках в системе.

Обратитесь в сервисную сеть CITROËN или в специализированный техцентр.

Отключение

При отключении данной системы включается индикатор и клавиша ESP.



Индикатор стояночного тормоза с электроприводом

При включенном двигателе, данный индикатор загорается, указывая на неполадки в работе Стояночного тормоза с электроприводом. Стояночный тормоз слабо затянут. Установите селектор передач АКПП в положение парковки (P).

Срочно обратитесь в сервисную сеть CITROËN или в специализированный техцентр.

КОМБИНАЦИЯ ПРИБОРОВ СВЕТОВЫЕ ИНДИКАТОРЫ

II



Индикатор непристегнутых ремней безопасности водителя

Включение данного индикатора напоминает водителю о необходимости пристегнуть ремни безопасности. На остановке, до начала движения автомобиля индикатор горит до тех пор, пока не будут пристегнуты ремни безопасности. См. "Индикатор непристегнутых/отстегнутых ремней безопасности".



Индикатор предварительного подогрева дизельного топлива

См. правила запуска двигателя.
См. "Запуск двигателя".



Индикатор минимального уровня топлива

Когда уровень топлива в баке опускается до минимально допустимого (около **8 литров**), на экране постоянно горит индикатор минимального уровня топлива.

В зависимости от вашей манеры вождения и типа двигателя у вас в запасе остается около 50 км пробега на остатке топлива. По возможности залейте бак бензином как можно скорее.

Емкость бака: примерно 72 литра.

Никогда не используйте полностью топливо, это может привести к поломке систем защиты окружающей среды и системы впрыска.



Индикатор рабочего состояния системы очистки выхлопных газов

Если индикатор мигает или постоянно горит во время движения автомобиля, это указывает на неисправность в системе очистки выхлопных газов.

Срочно обратитесь в сервисную сеть CITROËN или в специализированный техцентр.



Фары ближнего света

Если индикатор мигает, это свидетельствует о неполадках в работе регулирующих фар.

Обратитесь в сервисную сеть CITROËN или в специализированный техцентр.



Фары дальнего света

См. "Подача сигналов".



Указатель левого поворота

См. "Подача сигналов".



Отключение фронтальной подушки безопасности переднего пассажира

См. "Подушки безопасности".



Габаритные огни

См. "Подача сигналов".



Противотуманные фары (передние)

См. "Подача сигналов".



Противотуманные огни (задние)

См. "Подача сигналов".



Указатель правого поворота

См. "Подача сигналов".

При включении огней аварийной сигнализации указатели поворотов одновременно мигают.

КОМБИНАЦИЯ ПРИБОРОВ

При включении зажигания на комбинации приборов включаются:

- В первую очередь и в следующей последовательности:
 - Индикатор техобслуживания. См. "Индикатор техобслуживания".
 - Индикатор уровня масла в двигателе.
- Во вторую очередь:
 - Счетчики общего и ежедневного пробега.

ИНДИКАТОР УРОВНЯ МАСЛА В ДВИГАТЕЛЕ



Данные показания указывают на **нормальную работу системы.**



Мигающая надпись "OIL" указывает на то, что уровень масла **меньше минимального.**

Проверьте уровень с помощью масляного щупа. См. "Уровни заправочных жидкостей".

Уровень масла в двигателе следует проверять **установив автомобиль на горизонтально ровной поверхности, как минимум через 30 минут после остановки двигателя.**

Обратитесь в сервисную сеть CITROËN или в специализированный техцентр.



Миганье "OIL - -" указывает на **неисправность индикатора.**

Обратитесь в сервисную сеть CITROËN или в специализированный техцентр.



Недостаточный или избыточный уровень масла может вывести из строя двигатель вашего автомобиля. См. "Уровни заправочных жидкостей".

КОМБИНАЦИЯ ПРИБОРОВ

ИНДИКАТОР ТЕХОБСЛУЖИВАНИЯ

Индикатор техобслуживания информирует вас о **истечении срока прохождения очередного техобслуживания** в соответствии с планом техобслуживания в сервисной книжке. Данная информация определяется, исходя из двух параметров: **пройденного пробега**, и **времени эксплуатации автомобиля** с момента последнего техобслуживания.

Использование

При включении зажигания и в течение нескольких секунд, **на дисплее появляется ключ, символизирующий операции по техобслуживанию**; на комбинации приборов появляется информация о количестве километров, остающихся до очередного техобслуживания.

Например: До следующего техобслуживания пробег вашего автомобиля составит:



Через несколько секунд появляется индикатор уровня масла в двигателе, а затем счетчик общего пробега. На комбинации приборов отображается информация об общем и ежедневном пробеге автомобиля.



В случае, когда до проведения следующего техобслуживания осталось менее 1 000 км

Каждый раз при включении зажигания в течение 5 секунд на дисплее мигает ключ техобслуживания и показания одометра.

Например: До следующего техобслуживания пробег вашего автомобиля составит: 500 км. При включении зажигания в течение 5 секунд на дисплее комбинации приборов будет следующая информация:



Через несколько секунд появляется индикатор уровня масла в двигателе, а затем счетчик общего пробега и горящий постоянным светом ключ техобслуживания.

Ключ указывает на необходимость в ближайшее время пройти техобслуживание. На комбинации приборов отображается информация об общем и ежедневном пробеге автомобиля.

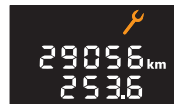

В случае, если срок проведения очередного техобслуживания уже прошел

Каждый раз при включении зажигания на дисплее мигает ключ техобслуживания и значение (со знаком минус) превышенного пробега.

Например: Срок техобслуживания вашего автомобиля прошел 300 км назад.

Вашему автомобилю следует, как можно быстрее пройти техобслуживание.



Через несколько секунд после включения зажигания на дисплее появятся показания счетчика общего пробега и появится горящий постоянным светом ключ техобслуживания.



КОМБИНАЦИЯ ПРИБОРОВ

Периодичность техобслуживания

При эксплуатации вашего автомобиля в особо жестких условиях, **необходимо** прибегнуть к плану техобслуживания по "особым условиям", содержащему более короткие промежутки времени между каждым техобслуживанием. См. "Сервисная книжка".



Обнуление

Специалист сервисной сети CITROËN или специализированного техцентра обнуляет счетчик после каждого ТО. Тем не менее, если вы самостоятельно проводите техобслуживание вашего автомобиля, процедура обнуления индикатора выглядит следующим образом:

1. Выключите зажигание.
2. Нажмите и удерживайте клавишу **A**.
3. Включите зажигание.
4. Удерживайте клавишу **A** до тех пор, пока на дисплее не появится (=0) и **исчезнет** ключ техобслуживания.



Примечание: Если крайний срок техобслуживания в период между двумя операциями по замене масла в двигателе соблюден до момента его истечения, на дисплее включается ключ техобслуживания, а на комбинации приборов появляется "0".

ОДОМЕТР

Отображение на дисплее



При открывании водительской двери или отпирании автомобиля с помощью пульта ДУ, в течение, примерно, 30 секунд: появятся данные **счетчиков пробега** и, в зависимости от ситуации, ключ техобслуживания.



Обнуление счетчика ежедневного пробега

Функция работает только при включенном зажигании.

Нажав и удерживая клавишу **A** обнуления, произведите сброс показаний счетчика ежедневного пробега на ноль.

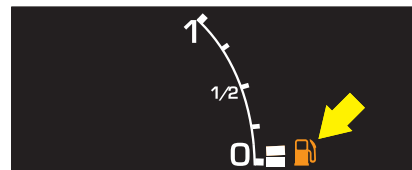

ИНДИКАТОР УРОВНЯ ТОПЛИВА

Как только сигнализатор минимального остатка топлива начнет гореть постоянно на горизонтальном участке и при этом будет звучать зуммер, значит в баке осталось около **8 л** топлива.

Когда погаснет предпоследняя черточка, в топливном баке вашего автомобиля останется около **5 л** горючего.

ТАХОМЕТР

При приближении режима работы двигателя к максимальному значению, переход в красную зону тахометра указывает на необходимость включения повышенной передачи.



КОМБИНАЦИЯ ПРИБОРОВ – ДИСПЛЕЙ

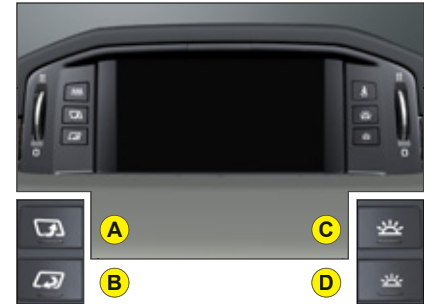

КЛАВИША РЕЖИМА ВОЖДЕНИЯ В ТЕМНОЕ ВРЕМЯ СУТОК

- При первом нажатии на клавишу **DARK** можно вывести дисплей в режиме ожидания. На дисплее будут отображены только время и температура.
- При втором нажатии дисплей погаснет, как и комбинация приборов, за исключением данных:
 - Спидометра.
 - Автоматической коробки переключения передач.
 - Ограничителя скорости/Круиз-контроля, если они включены.

Примечание:

- Временное включение дисплея происходит в случае проведения настроек аудиосистемы с CD и системы климат-контроля.
 - Включение дисплея также происходит при нажатии на одну из клавиш дисплея. Для возврата в режим вождения в темное время суток, нажмите и отпустите клавишу **DARK**.
 - Включение всех дисплеев происходит в случае предупреждения о неполадках.
- При нажатии в третий раз можно вернуться в обычный режим просмотра дисплея.

ПОДСВЕТКА ВОДИТЕЛЬСКОГО МЕСТА

Включив фары, нажмите на клавиши **C** или **D**, чтобы отрегулировать яркость подсветки водительского места.

В "Основном Меню" найдите меню "Конфигурация", которое позволит вам отрегулировать яркость подсветки дисплея. См. "Дисплей" и главу "NaviDrive".

Для более комфортного зрительного восприятия, вы также можете отрегулировать угол наклона дисплея навигационной системы NaviDrive, нажав на клавиши **A** и **B**.

СИСТЕМА ОТОБРАЖЕНИЯ ИНФОРМАЦИИ НА ВЕТРОВОМ СТЕКЛЕ



Система отображения информации на ветровом стекле **наиболее важной комплексной информации** проецирует ее непосредственно в поле зрения водителя. Таким образом, водитель **не отрывает глаз от дороги**.



Клавиши управления Системой отображения информации на ветровом стекле расположены под вентиляционной решеткой со стороны водителя.



ВКЛЮЧЕНИЕ/ВЫКЛЮЧЕНИЕ

Чтобы включить/выключить Систему отображения информации на ветровом стекле: включив зажигание, нажмите на регулятор 1.

Состояние системы включена/выключена сохраняется после выключения двигателя и действует при его повторном запуске.

НАСТРОЙКИ СИСТЕМЫ ОТОБРАЖЕНИЯ ИНФОРМАЦИИ НА ВЕТРОВОМ СТЕКЛЕ

Настройка отображения информации по высоте

Для настройки Системы отображения информации на ветровом стекле по высоте, нажмите на клавиши 2 и 3.

Настроив систему, рекомендуется отрегулировать высоту отображения информации, выставив ее на как можно более низкий уровень.

Настройка уровня яркости отображения информации

Система отображения информации на ветровом стекле имеет встроенный датчик освещенности, обеспечивающий оптимальный уровень отображения информации, независимо от уровня внешней освещенности.

Тем не менее, вы можете улучшить уровень яркости выводимой информации, поворачивая регулятор 1.

Примечание:

- В некоторых случаях при плохих метеорологических условиях (дождь и/или снегопад, сильное солнечное излучение), информация, отображаемая на ветровом стекле, временно может плохо считываться или не считываться совсем.
- При выезде из туннеля потребуется некоторое время на адаптацию яркости выводимой на стекло информации к условиям внешней освещенности.

Примечание: При ношении некоторых типов очков информация, выводимая Системой отображения на стекло, может искажаться или плохо считываться.

Занесение в память регуляров посадки водителя и настроек Системы отображения информации на ветровом стекле

Настройки Системы отображения информации на ветровом стекле учитываются при занесении в память регуляров посадки водителя (см. "Занесение в память устройства") и включают в себя:

- Высоту отображения информации.
- Уровень яркости информации.
- Выбранные виды информации для отображения на ветровом стекле.

Если информация, выводимая Системой на ветровое стекло, плохо считывается или не считывается совсем, рекомендуется произвести ее настройку по высоте (клавиши управления 2 и 3), а также включить саму систему (клавиша управления 1).

СИСТЕМА ОТОБРАЖЕНИЯ ИНФОРМАЦИИ НА ВЕТРОВОМ СТЕКЛЕ

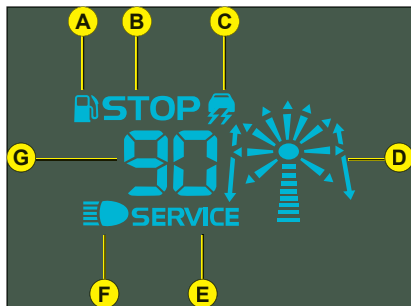

СОДЕРЖАНИЕ ВИДОВ ИНФОРМАЦИИ, ВЫВОДИМЫХ СИСТЕМОЙ ОТОБРАЖЕНИЯ ИНФОРМАЦИИ НА ВЕТРОВОЕ СТЕКЛО

- A Индикатор "Минимальный уровень топлива"
- B Индикатор "STOP"
- C Индикатор "ESP"
- D Указания навигационной системы
- E Индикатор "SERVICE"
- F Световой индикатор Фары ближнего света
- G Скорость автомобиля

Чтобы понимать значение выводимой информации, см. "Световые индикаторы".

Примечание: В процессе движения с использованием навигационной системы, ее указания по направлению движения (стрелки) будут мигать. См. главу "NaviDrive".

Чтобы приостановить вывод информации на ветровое стекло:

- Нажмите на клавишу 4.
- Поворачивая регулятор 1, выберите вид информации, вывод которого вы хотите приостановить.
- Нажмите на клавишу 1.

Информация мигает: в дальнейшем она не будет выводиться на ветровое стекло.

Для выхода из режима выбора видов выводимой информации, нажмите на клавишу 4.

Примечание: Приостановить вывод таких видов информации, как скорость автомобиля, индикатор "STOP" и индикатор "ESP" нельзя.

Для восстановления вывода информации:

- Нажмите на клавишу 4.
- Вращая регулятор, выберите мигающий текст информации, вывод которой вы хотели бы восстановить.
- Нажмите на клавишу 1.

Информация уже не мигает: она снова будет отображена на ветровом стекле.

Для выхода из режима выбора видов выводимой информации, нажмите на клавишу 4.

Примечание: Настройки системы и видов информации, выбранные до момента выключения двигателя, сохраняются и действуют при повторном запуске двигателя. Их рекомендуется проверить и внести поправки, когда за рулем находится другой водитель.



РЕКОМЕНДАЦИЯ

- Качество ветрового стекла Вашего автомобиля гарантирует отличную работу Системы отображения информации на нем. Рекомендуется заменить его в сервисной сети CITROËN или в специализированном техцентре.
- **Никакие предметы** не должны находиться между верхней частью приборной панели и ветровым стеклом или на ее поверхности, а также непосредственно за комбинацией приборов.
- Для протирки ветрового стекла рекомендуется использовать тканевые **неабразивные материалы**.



Данные клавиши управления рекомендуется использовать только при стоянке автомобиля.

МНОГОФУНКЦИОНАЛЬНЫЕ ДИСПЛЕИ ЦВЕТНОЙ ДИСПЛЕЙ С



- 1 - Температура наружного воздуха
- 2 - Зона отображения информации
- 3 - Дата
- 4 - Время

При температуре наружного воздуха между +3 °C и -3 °C, текст информации о температуре будет мигать (существует риск появления на дороге гололеда).

Примечание: Значение отображаемой температуры наружного воздуха может превышать реальное, когда автомобиль находится на стоянке под открытым солнцем.

Водителю не рекомендуется пользоваться вышеуказанными клавишами управления во время движения автомобиля.

ОРГАНЫ УПРАВЛЕНИЯ

- A** Доступ к "Основному Меню" дисплея.
- B** Просмотр всех меню дисплея.
- C** Выбор нужной функции или измененного параметра в меню.
- D** Отмена операции или возврат к отображению предыдущей информации.



Основное Меню

Для доступа к "Основному Меню" многофункционального дисплея нажмите на клавишу **A**. С помощью данного меню вы можете получить доступ к следующим функциям:



Автомагнитола с проигрывателем CD

См. главу "Автомагнитола с проигрывателем компакт-диском и системой RDS".



Trip computer

Позволяет:

- Ввести данные о расстоянии до пункта назначения.
- Получить доступ к журналу предупредительных сообщений (напоминание о предупредительных сообщениях, поступивших ранее).
- Получить информацию о состоянии разных функций, например, таких, как автоматическое включение фар, системы ESP, стеклоочистителей ветрового стекла.



Личные настройки/ Конфигурация

Позволяет:

- Включить/Выключить:
 - Автоматическое включение фар.
 - Временное включение фар, с выбором временного режима включения.
 - Функцию включения фар дневного света.
 - Функцию включения двухламповых ксеноновых фар с корректировкой светового пучка, в зависимости от угла поворота передних колес.
 - Функция "встреча".
- А также вы можете выбрать:
 - Степень яркости и цветовую гамму подсветки дисплея, часов, даты и единиц измерения функций.
 - Язык сообщений дисплея.



Автоматическая система климат-контроля

Позволяет:

- Отключить систему кондиционирования.
- Отключить/включить отдельный режим регулирования системы кондиционирования для водителя/пассажира.



Беспроводная телефонная гарнитура Bluetooth®

См. главу "Автомагнитола с проигрывателем компакт-дисков и системой RDS".

МНОГОФУНКЦИОНАЛЬНЫЕ ДИСПЛЕИ ЦВЕТНОЙ ДИСПЛЕЙ С



TRIP COMPUTER

Для того, чтобы при помощи бортового компьютера ввести данные о расстоянии предстоящего пробега автомобиля:

1. Нажмите на **A**.
2. Выберите с помощью **B** иконку "Бортовой компьютер", а затем подтвердите, нажав на **C**.
3. Выберите данные о расстоянии при помощи **B**. Подтвердите ваш выбор, нажав на **C**.
4. Чтобы выбрать расстояние, при помощи **B** выберите соответствующую цифру для изменения значения, а затем подтвердите ваш выбор, нажав на **C**.
5. При помощи **B**, установите соответствующее значение, а затем подтвердите его, нажав на **C**.
6. Подтвердите выбор, нажав на "ОК" дисплея.

Для доступа к журналу предупредительных сообщений бортового компьютера:

1. Нажмите на **A**.
2. Выберите с помощью **B** иконку "Бортовой компьютер", а затем подтвердите, нажав на **C**.
3. Выберите журнал предупредительных сообщений.
4. Как только появится соответствующий список, просмотрите его с помощью **B**.
5. Нажмите на **D**, чтобы вернуться в режим вывода постоянной информации.

Для просмотра состояния функций: поступите точно таким же образом.

ЛИЧНЫЕ НАСТРОЙКИ/ КОНФИГУРАЦИЯ

Чтобы включить/выключить автоматическую функцию временного включения фар на стоянке:

1. Нажмите на **A**.
2. Выберите при помощи **B** иконку "Личные настройки-Конфигурация", а затем подтвердите ваш выбор, нажав на **C**.
3. Затем выберите контекстное меню параметров автомобиля. Подтвердите ваш выбор, нажав на **C**.
4. С помощью **B**, выберите приборы наружного освещения и световой сигнализации. Подтвердите ваш выбор, нажав на **C**.
5. Нажмите на **C**, чтобы включить/выключить функцию выключения фар с задержкой.

Включив функцию, выберите время ее действия: нажмите на **C**, затем с помощью **B** выберите время действия и нажмите на **C**.

Чтобы включить/выключить функцию автоматического включения фар:

Повторите этапы с 1 по 4, описанные выше.

5. Нажмите на **C**, чтобы включить/выключить функцию автоматического включения фар.

Примечание: Включение данной функции происходит немедленно, в то время, как ее отключение потребует выключения зажигания.

МНОГОФУНКЦИОНАЛЬНЫЕ ДИСПЛЕИ ЦВЕТНОЙ ДИСПЛЕЙ С

Чтобы включить/выключить фары дневного света:

Повторите этапы с 1 по 4, описанные выше.

5. Нажмите на **С**, чтобы включить/выключить функцию постоянно включенных фар ближнего света.

Если вы активизируете функцию фар дневного света, они включаются, если подрулевой переключатель приборов наружного освещения и световой сигнализации установлен в положение **0** и фары выключены.

Включение фар дневного света происходит (в зависимости от назначения) вместе с включением габаритных огней.

Чтобы включить/выключить двухламповые ксеноновые фары с функцией коррекции светового пучка, в зависимости от угла поворота передних колес:

Повторите этапы с 1 по 3, описанные выше.

4. С помощью **В** выберите вспомогательную функцию для вождения автомобиля. Подтвердите ваш выбор, нажав на **С**.
5. Нажмите на **С**, чтобы включить/выключить ксеноновые фары.

Чтобы включить/выключить функцию "встречи"

Повторите этапы с 1 по 3, описанные выше.

4. С помощью **В** выберите вспомогательную функцию для вождения автомобиля. Подтвердите ваш выбор, нажав на **С**.
5. Нажмите на **С**, чтобы включить/выключить функцию "встречи".

Чтобы отрегулировать уровень яркости дисплея:

1. Нажмите на **А**.
2. Выберите при помощи **В** иконку "Личные настройки-Конфигурация", а затем подтвердите ваш выбор, нажав на **С**.
3. При помощи **В** выберите конфигурацию дисплея. Подтвердите ваш выбор, нажав на **С**.
4. Выберите функцию регулировки уровня яркости. Подтвердите ваш выбор, нажав на **С**.
5. При помощи **В** выберите, а затем подтвердите ваш выбор нажатием на **С** режим отображения информации в обратном или обычном порядке.
Чтобы отрегулировать уровень яркости, выберите символы "+" или "-" и произведите регулировку с помощью **С**.
6. Подтвердите выбор, нажав на **"ОК"** дисплея.

Чтобы выбрать цвет дисплея: поступайте подобным образом.

Чтобы настроить часы и календарную дату:

1. Нажмите на **А**.
2. Выберите при помощи **В** иконку "Личные настройки-Конфигурация", а затем подтвердите ваш выбор, нажав на **С**.
3. При помощи **В** выберите конфигурацию дисплея. Подтвердите ваш выбор, нажав на **С**.
4. Выберите режим настройки часов и календарной даты с помощью **В**, а затем подтвердите выбор нажатием на **С**.
5. С помощью **В** выберите значения для их дальнейшего изменения. Подтвердите ваш выбор, нажав на **С**.
6. С помощью **В** произведите настройки, а затем подтвердите каждую из них нажатием на **С**.
7. Подтвердите выбор, нажав на **"ОК"** дисплея.

МНОГОФУНКЦИОНАЛЬНЫЕ ДИСПЛЕИ ЦВЕТНОЙ ДИСПЛЕЙ С



Чтобы выбрать единицы измерений (Температура, Расход Топлива...):

1. Нажмите на **A**.
2. Выберите при помощи **B** иконку "Личные настройки-Конфигурация", а затем подтвердите ваш выбор, нажав на **C**.
3. При помощи **B** выберите конфигурацию дисплея. Подтвердите ваш выбор, нажав на **C**.
4. Далее, выберите подменю "Единицы измерения". Подтвердите ваш выбор, нажав на **C**.
5. С помощью **B** выберите единицу измерения для ее дальнейшего изменения, а затем подтвердите выбор нажатием на **C**.
6. Подтвердите выбор, нажав на "OK" дисплея.

Чтобы выбрать язык сообщений:

1. Нажмите на **A**.
2. Выберите при помощи **B** иконку "Личные настройки-Конфигурация", а затем подтвердите ваш выбор, нажав на **C**.
3. С помощью **B** выберите язык сообщений.
4. С помощью **B**, выберите нужный вам язык сообщений и подтвердите ваш выбор, нажав на **C**.
5. Подтвердите выбор, нажав на "OK" дисплея.

АВТОМАТИЧЕСКАЯ СИСТЕМА КЛИМАТ-КОНТРОЛЯ

Чтобы включить/выключить систему кондиционирования:

1. Нажмите на **A**.
2. С помощью **B** выберите иконку системы кондиционирования, а затем подтвердите ваш выбор, нажав на **C**.
3. С помощью **B** выберите предложение, которое позволит изменить состояние системы кондиционирования и подтвердите ваш выбор нажатием на **C**.

Чтобы включить/выключить раздельное регулирование для левой/правой сторон:

1. Нажмите на **A**.
2. С помощью **B** выберите иконку системы кондиционирования, а затем подтвердите ваш выбор, нажав на **C**.
3. С помощью **B** выберите предложение, которое позволит изменить состояние раздельного регулирования системы кондиционирования и подтвердите ваш выбор, нажав на **C**.

МНОГОФУНКЦИОНАЛЬНЫЕ ДИСПЛЕИ

ЦВЕТНОЙ ДИСПЛЕЙ НАВИГАЦИОННОЙ СИСТЕМЫ NAVIDRIVE



- 1 Температура наружного воздуха.
- 2 Folder.
- 3 Дата.
- 4 телефон.
- 5 Время.

При температуре наружного воздуха между +3 °С и -3 °С, текст информации о температуре будет мигать (существует риск появления на дороге гололеда).

Примечание: Значение отображаемой температуры наружного воздуха может превышать реальное, когда автомобиль находится на стоянке под открытым солнцем.

Водителю не рекомендуется пользоваться вышеуказанными клавишами управления во время движения автомобиля.

ОРГАНЫ УПРАВЛЕНИЯ

- A Доступ к "Основному Меню" дисплея.
- B Просмотр всех меню дисплея.
- C Выбор нужной функции или измененного параметра в меню. Просмотр во всех меню дисплея.
- D Отмена операции или возврат к отображению предыдущей информации.

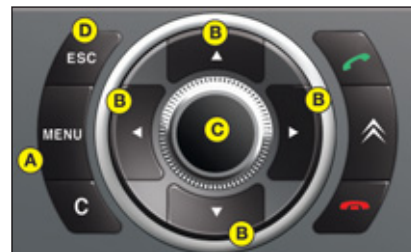

Основное Меню

Для доступа к "Основному Меню" многофункционального дисплея нажмите на клавишу A. С помощью данного меню вы можете получить доступ к следующим функциям:



Навигационная система - Дорожная информация

См. инструкцию по навигационной глава Navidrive.



Карта

См. инструкцию по навигационной глава Navidrive.



Дорожная информация

См. инструкцию по навигационной глава Navidrive.



Audio

См. инструкцию по навигационной глава Navidrive.



Телефон и Телекоммуникационные средства и службы

См. инструкцию по навигационной глава Navidrive.



(Конфигурация), позволяет включить/выключить функцию временного включения фар на стоянке, функцию автоматического включения фар... и настроить различные параметры (время, дату...). См. инструкцию по навигационной глава Navidrive.



Видеосистема

См. инструкцию по навигационной глава Navidrive.



Диагностика автомобиля

См. инструкцию по навигационной глава Navidrive.



Air conditioning

Смотрите главу "Климат-контроль".

НАВИГАЦИОННАЯ СИСТЕМА



РАСПОЗНАВАНИЕ

Для выбора видов информации и их вывода на дисплей, краткими движениями нажимайте на торцевую часть подрулевого рычага управления стеклоочистителем ветрового стекла.

Нажмите на клавишу "TRIP" на панели автомагнитолы, чтобы в постоянном режиме выводить информацию с бортового компьютера на дисплей.

Для обнуления видов информации, выводимых с бортового компьютера, нажмите и удерживайте в течение двух секунд кнопку на торцевой части подрулевого рычага управления до появления одного из видов информации.



Бортовой компьютер позволяет получить доступ к:

• Трех видам мгновенной информации:

- Запас автономного хода.
- Настоящий расход топлива.
- Расстояние планируемого пробега.

• Трех видам информации между двумя пробегами 1 и 2:

- Пройденное расстояние.
- Средний расход топлива.
- Средняя скорость.

Пробеги

Пробеги 1 и 2 являются независимыми и могут быть в равной степени использованы для вычислений. С их помощью можно, например, использовать пробег 1 для ежедневных вычислений, а пробег 2 для ежемесячных вычислений.

Обнуление пробега

При появлении нужного вам пробега на дисплее, нажмите **удерживая** на торцевую часть подрулевого рычага управления стеклоочистителями.

• Информация о состоянии рабочих систем вашего автомобиля:

- Температура моторного масла (только с дисплеем навигационной системы NaviDrive).
- Температура охлаждающей жидкости.
- Давление в шинах.

НАВИГАЦИОННАЯ СИСТЕМА

Цветной дисплей навигационной системы NaviDrive



Запас автономного хода

Указывается количество километров, которое можно проехать с имеющимся на данный момент запасом горючего в топливном баке. Когда расстояние планируемого пробега становится примерно менее 30 км, на дисплее появляются четыре черточки.

Расход топлива в данный момент

Речь идет о данных по расходу топлива, полученных за последние 2 секунды. Данная функция действует только начиная со скорости от 30 км/ч.

Расстояние планируемого пробега

Для ввода данной информации, см. "Многофункциональный дисплей".

Пройденное расстояние

Указывается количество километров, пройденных автомобилем с момента обнуления данных о предыдущем пробеге.

Средний расход топлива

Соотношение между израсходованным топливом и расстоянием, пройденным с момента последнего обнуления данных бортового компьютера.

Средняя скорость

Рассчитывается с момента последнего обнуления данных бортового компьютера, путем деления пройденного расстояния на время, затраченное на него (при включенном зажигании).



Цветной дисплей С

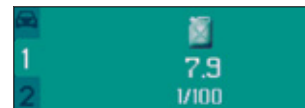

НАВИГАЦИОННАЯ СИСТЕМА

ТЕМПЕРАТУРА МОТОРНОГО МАСЛА (ЦВЕТНОЙ ДИСПЛЕЙ НАВИГАЦИОННОЙ СИСТЕМЫ NAVIDRIVE)



Уровень данного индикатор сообщает о температуре моторного масла в двигателе.

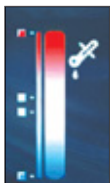

При значительном росте температуры, индикатор показывает максимальный уровень и начинает мигать последняя красная черточка.
Обратитесь в сервисную сеть CITROËN или в специализированный техцентр.

ТЕМПЕРАТУРА ОХЛАЖДАЮЩЕЙ ЖИДКОСТИ

Цветной дисплей навигационной системы NaviDrive



Уровень данного индикатор сообщает о температуре охлаждающей жидкости в двигателе.



При слишком высокой температуре индикатор показывает максимальный уровень, индикатор **"STOP"** загорается на панели приборов и на ветровом стекле.
Остановитесь и сообщите сервисной сети CITROËN или специализированному техцентру.

Цветной дисплей C



НАВИГАЦИОННАЯ СИСТЕМА

СИСТЕМА КОНТРОЛЯ ДАВЛЕНИЯ В ШИНАХ

Данная функция позволяет предупредить вас в случае недостаточного давления в шине или в случае ее прокола. Для этого, датчики давления в постоянном режиме контролируют состояние колес автомобиля и выдают соответствующую информацию на дисплей (нажав на торцевую часть подрулевого рычага включения стеклоочистителей или на клавишу "TRIP" можно постоянно получать информацию на дисплей).



Цветной дисплей навигационной системы NaviDrive



Информация на дисплее о нормальном состоянии колес



Состояние датчиков в процессе инициализации

Цветной дисплей С

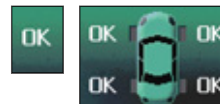

НАВИГАЦИОННАЯ СИСТЕМА

II

Предупредительный сигнал о недостаточном или избыточном давлении в шинах

Загорается индикатор **SERVICE**, и на дисплее появляется силуэт автомобиля.

Определение соответствующего колеса(колес) происходит с помощью силуэта автомобиля, проблемное колесо(колеса) которого мигают. Следует немедленно проверить давление в шинах.

Цветной дисплей навигационной системы NaviDrive

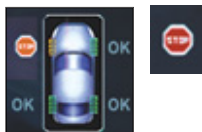

Повышенное давление в шине

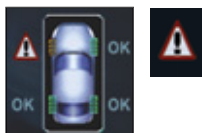

Пониженное давление в шине

Цветной дисплей С

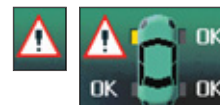
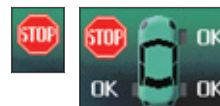

Прокол колеса

Индикаторы **"STOP"** и поврежденного(ых) колеса(колес) загораются, на дисплее появляется силуэт автомобиля. Определение соответствующего колеса(колес) происходит с помощью силуэта автомобиля, проблемное колесо(колеса) которого мигают.

Цветной дисплей навигационной системы NaviDrive

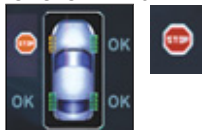

Цветной дисплей С

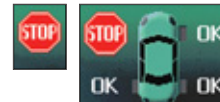

Немедленно остановитесь, стараясь при этом избегать резких торможений и движений рулевым колесом.

Замените поврежденное колесо (проколотое или спущенное), а затем сдайте его для ремонта в шиномонтажную мастерскую, после чего еще раз проверьте давление в шинах.

Проколотое колесо (уложенное в багажное отделение или сданное в ремонт) не обнаруживается системой контроля (информация в виде силуэта или сообщения не появляется на дисплее), как не обнаруживается и запасное колесо.

НАВИГАЦИОННАЯ СИСТЕМА

Колесо не обнаруживается

Загорается индикатор **SERVICE**, и на дисплее появляется силуэт автомобиля.

Местонахождение соответствующего колеса(колес), определяемое с помощью силуэта на дисплее, отсутствует. Если вы не меняли колесо, то данная информация указывает на неполадки в системе.

Проконсультируйтесь в сервисной сети CITROËN или в специализированном техцентре относительно замены неисправного (-ых) датчика (-ов).

Цветной дисплей навигационной системы NaviDrive

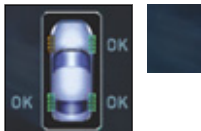

Цветной дисплей С

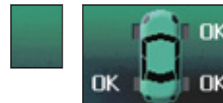

Система контроля за давлением в шинах является вспомогательной системой для вождения автомобиля, которая не снимает с водителя ответственности за проведение подобных проверок.

Данная система не избавляет водителя от необходимости регулярно проверять давление в шинах (см. "Идентификационный номер"), чтобы убедиться в оптимальной настройке ходовой части и избежать преждевременного износа шин, особенно в особых условиях эксплуатации (на высоких скоростях, с увеличенной загруженностью автомобиля).

Не забывайте проверять давление в запасном колесе.



Все работы по ремонту или замене шин на колесах с датчиками давления должны осуществляться в сервисной сети CITROËN или в специализированном техцентре.

Работа системы может временно нарушаться из за воздействия радиоволн с наведенными частотами.

ПОДАЧА СВЕТОВЫХ И ЗВУКОВЫХ СИГНАЛОВ



УКАЗАТЕЛИ ПОВОРОТОВ

Влево, вниз.

Вправо, вверх.

При изменении направления движения, переместите подрулевой рычаг включения указателей поворотов из нейтральной позиции вверх или вниз. С возвратом рулевого колеса в исходное положение рычаг автоматически вернется в нейтральную позицию.

Подача светового сигнала/ Мигание фарами

Кратким нажатием потяните подрулевой рычаг управления приборами наружного освещения на себя.

Подача светового сигнала возможна при выключенном зажигании.

Звуковой сигнал

Нажмите на центральную часть рулевого колеса.



ОГНИ АВАРИЙНОЙ СИГНАЛИЗАЦИИ

При включении данной функции одновременно включаются оба указателя поворотов.

Следует включать только в случае возникновения реальной опасности для аварийной остановки или вождения автомобиля в исключительных обстоятельствах.

Огни аварийной сигнализации работают также при выключенном зажигании.

ЗВУКОВОЙ СИГНАЛ, УКАЗЫВАЮЩИЙ НА ВКЛЮЧЕННЫЕ ФАРЫ

Звуковой сигнал раздается при открывании водительской двери когда зажигание уже выключено, указывая на необходимость выключить фары.

Сигнал прекращается при закрывании двери, с выключением фар, или при включении зажигания.

Этот сигнал не работает при активации функции автоматического включения фар и/или функции временного включения фар.

ЭКСТРЕННОЕ ВКЛЮЧЕНИЕ ОГНЕЙ АВАРИЙНОЙ СИГНАЛИЗАЦИИ

При резком замедлении автомобиля происходит экстренное включение огней аварийной сигнализации.

Огни автоматически выключаются при повторном ускорении автомобиля или вручную, нажатием на клавишу включения огней аварийной сигнализации, расположенную на приборной панели.

При движении с включенными огнями аварийной сигнализации указатели поворотов не работают.

ПОДАЧА СВЕТОВЫХ И ЗВУКОВЫХ СИГНАЛОВ

ПОДРУЛЕВОЙ РЫЧАГ УПРАВЛЕНИЯ ПРИБОРАМИ НАРУЖНОГО ОСВЕЩЕНИЯ



Все приборы наружного освещения выключены

Поверните кольцо **A** вперед.



Включены габаритные огни

Поверните кольцо **A** вперед.



Включены Фары ближнего света/Фары дальнего света

Переключение фар ближнего света/фар дальнего света

Потяните подрулевой рычаг управления (до конца) на себя, чтобы переключить ближний/дальний свет фар.

ФУНКЦИЯ АВТОМАТИЧЕСКОГО ВКЛЮЧЕНИЯ ФАР

Габаритные огни и фары ближнего света включаются автоматически в условиях слабого освещения, а также при работе стеклоочистителя в постоянном режиме. Они выключаются, как только освещенность становится достаточной или после выключения стеклоочистителей.

Включение/отключение данной функции возможно в меню "Личные настройки/Конфигурация" в "Основном Меню".

***Примечание:** Включение данной функции происходит немедленно, в то время, как ее отключение потребует выключения зажигания.*

В туманную погоду или в метель датчик наружного освещения может определить уровень освещенности как достаточный. Это значит, что автоматическое включение световых приборов может не сработать.

Не заслоняйте датчик освещенности, расположенный за внутрисалонным зеркалом заднего вида, который виден снаружи через ветровое стекло.

ФУНКЦИЯ ВРЕМЕННОГО ВКЛЮЧЕНИЯ ФАР

Данная функция позволяет включить фары, например, чтобы осветить вам выход с автостоянки.

Данная функция включается:

- При выключенном зажигании, потянув на себя подрулевой рычаг управления приборами наружного освещения **A**.
- Автоматически, при условии, что:
 - Включена функция автоматического включения фар.
 - Включена функция временного включения фар. Для этого, выберите в "Основном Меню", а затем в меню "Личные настройки/Конфигурация", контекстное меню приборов наружного освещения и световой сигнализации, а затем включите функцию.

См. "Многофункциональный Дисплей".

***Примечание:** Длительность функции временного включения фар можно изменить (около 60, 30 или 15 секунд) в меню "Личные настройки/Конфигурация".*

ПОДАЧА СВЕТОВЫХ И ЗВУКОВЫХ СИГНАЛОВ

II

ПЕРЕДНИЕ ПРОТИВОТУМАННЫЕ ФАРЫ И ЗАДНИЕ ПРОТИВОТУМАННЫЕ ОГНИ (КОЛЬЦО С)



Включение

Включены фары ближнего/дальнего света:
Поверните кольцо **С** вперед.



 **Включены противотуманные фары**

Поверните кольцо **С** вперед.

  **Включены передние противотуманные фары и задние противотуманные огни**

Выключение

При первом повороте кольца назад, выключаются противотуманные фары и задние противотуманные огни.

При втором повороте кольца назад, выключаются фары, противотуманные фары и задние противотуманные огни.

Примечание: противотуманные фары и задние огни следует включать только в туманную погоду или при снегопаде.

ФАРЫ ДНЕВНОГО СВЕТА

Они включаются автоматически, при запуске двигателя:

- Если данная функция активирована в Основном Меню. См. "Многофункциональный Дисплей".
- Если подрулевой рычаг управления приборами наружного освещения установлен в положение **0** и если все фары выключены.

Включение фар дневного света происходит (в зависимости от назначения) вместе с включением габаритных огней.

В туманную погоду, если уровень освещенности недостаточен для автоматического включения фар, следует вручную включить фары ближнего света, а также противотуманные фары и огни.

ДВУХЛАМПОВЫЕ КСЕНОНОВЫЕ ФАРЫ С КОРРЕКЦИЕЙ СВЕТОВОГО ПУЧКА В ЗАВИСИМОСТИ ОТ УГЛА ПОВОРОТА ПЕРЕДНИХ КОЛЕС

ХАРАКТЕРИСТИКИ

При ближнем или дальнем свете фар, функция **Фары с коррекцией светового пучка**, в зависимости от угла поворота передних колес позволяет световому пучку фар точно следовать направлению дороги.

Значительно улучшается освещение дороги на поворотах.

Примечание: Функция автоматической коррекции высоты светового пучка фар позволяет не ослеплять водителей встречных автомобилей.

ВКЛЮЧЕНИЕ/ВЫКЛЮЧЕНИЕ

Включаемая по умолчанию, данную функцию можно включить/выключить в "Основном Меню" на многофункциональном дисплее. См. "Многофункциональный Дисплей".

Состояние **включена/выключена сохраняется** после выключения двигателя.

Примечание: Данная функция не работает, когда автомобиль находится на стоянке или движется с очень малой скоростью, а также при движении автомобиля на задней скорости.



Функция выключена



Функция включена



В случае неполадок в работе сигнальная лампа "Ближнего света" мигает. Проверьте систему в сервисной сети CITROËN или в специализированном техцентре.

При выходе из строя одной из ксеноновых ламп, рекомендуется одновременно производить замену обеих ламп.

СТЕКЛООЧИСТИТЕЛИ

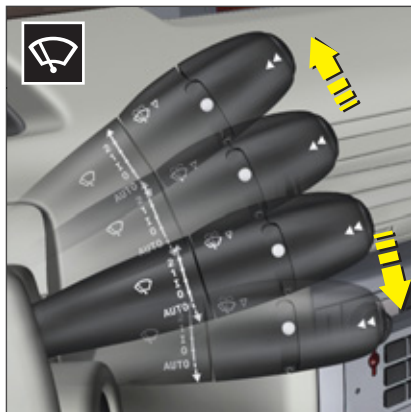

ПОЛОЖЕНИЯ ПОДРУЛЕВОГО РЫЧАГА УПРАВЛЕНИЯ СТЕКЛООЧИСТИТЕЛЯМИ

- 2: Ускоренный режим работы.
- 1: Обычный режим работы.
- I: Прерывистый режим работы.
- 0: Выключено.

Краткое нажатие на рычаг управления вниз:

- **AUTO**: Включена функция автоматического режима работы стеклоочистителя.
- Разовый режим включения щеток стеклоочистителя.

Из соображений безопасности, при выключении зажигания система автоматического включения стеклоочистителей отключается.

Положение I: Скорость работы стеклоочистителя автоматически регулируется, в зависимости от скорости автомобиля.

Положения 1 и 2: При остановке автомобиля, скорость работы стеклоочистителя автоматически уменьшается.

Из соображений безопасности, при выключении зажигания система автоматического включения стеклоочистителей отключается.

При включении зажигания, для повторного включения функции:

Установите рычаг управления стеклоочистителями в положение **0**, а затем переведите его в другое (нужное вам) положение.

О повторном включении функции свидетельствуют работающие щетки стеклоочистителя.

Автоматический режим работы стеклоочистителя: Для включения функции автоматического режима работы стеклоочистителя, установите рычаг управления в положение **0**, а затем один раз нажмите вниз. Скорость движения щеток стеклоочистителя будет регулироваться автоматически, в зависимости от интенсивности осадков.

Примечание: При кратком нажатии на рычаг управления вниз, включается прерывистый режим работы щеток стеклоочистителя, при этом автоматический режим работы сохраняется.

Выключение функции автоматического режима работы стеклоочистителя:

- Установите рычаг управления в положение **I**, а затем переведите его в положение **0**.
- Или это происходит при **выключении** двигателя.

ВНИМАНИЕ

Не заслоняйте датчик осадков он расположен за внутрисалонным зеркалом заднего вида и виден снаружи через ветровое стекло.

При мойке автомобиля, при включенном зажигании например в автоматической мойке, функцию автоматического включения стеклоочистителей следует отключить.

СТЕКЛООЧИСТИТЕЛИ

ЗАМЕНА ЩЕТОК СТЕКЛООЧИСТИТЕЛЯ

При **замене** щеток стеклоочистителя, их следует остановить в **положении техобслуживания**. Для этого, выключите зажигание, а затем на одну минуту включите стеклоочиститель. Щетки стеклоочистителя установятся в вертикальное положение.

После замены щеток, **включите зажигание и нажмите на рычаг управления стеклоочистителем**, чтобы щетки установились в свое рабочее положение.

Примечание: при данной операции Регулируемый дефлектор выдвигается в положение техобслуживания. См. "Регулируемый дефлектор".



СТЕКЛОМЫВАТЕЛЬ ВЕТРОВОГО СТЕКЛА

Для включения стеклоомывателя ветрового стекла, потяните на себя рычаг управления стеклоочистителем.

Включение стеклоомывателя сопровождается включением прерывистого режима работы стеклоочистителя и включением фароомывателей, при условии, что включены фары ближнего света.

Сообщение на дисплее указывает на наличии в бачке стеклоомывателя около одного литра жидкости.

В холодную погоду проверьте свободный ход щеток стеклоочистителя.
Очищайте от снега поверхность нижней рамки ветрового стекла.

СТЕКЛОПОДЪЕМНИКИ



КЛАВИШИ УПРАВЛЕНИЯ ЭЛЕКТРОПРИВОДОМ СТЕКЛОПОДЪЕМНИКОВ

С водительского места с помощью клавиш, расположенных на дверной панели, можно управлять электроприводом стеклоподъемников автомобиля.

ПОШАГОВЫЙ РЕЖИМ УПРАВЛЕНИЯ

При нажатии на первый выступ клавиши стекло приходит в движение, которое прерывается при отпускании клавиши.

При нажатии на второй выступ клавиши, стекло полностью поднимается или опускается, а при повторном кратком нажатии стекло останавливается.

***Примечание:** Управление стеклоподъемниками также доступно в течение некоторого времени после выключения зажигания.*

УСТРОЙСТВО ЗАЩИТЫ ПРИ ВСТРЕЧЕ С ПРЕПЯТСТВИЕМ

Устройство защиты при встрече стекла с препятствием позволяет остановить поднятие стекла. При встрече с препятствием стекло опускается вниз.

После отключения АКБ или в случае неполадок, вам необходимо провести процедуру повторной инициализации функции системы защиты при встрече с препятствием для каждого стеклоподъемника:

- Полностью опустите стекло, а затем поднимите его. Оно будет ступенчато подниматься на несколько сантиметров каждый раз при нажатии клавиши. Повторяйте операцию до тех пор, пока стекло полностью не закроется.
- Нажмите и удерживайте клавишу в течение нескольких секунд, пока стекло полностью не закроется.

ВНИМАНИЕ

Во время данной операции функция системы защиты при встрече стекла с препятствием не действует.

СИСТЕМА БЕЗОПАСНОСТИ ДЛЯ ПЕРЕВОЗКИ ДЕТЕЙ

Система позволяет блокировать клавиши управления стеклоподъемниками задних дверей и заблокировать рукоятки для открывания дверей изнутри.

Для сидений типа Pack Lounge, продольные регулировки и регулировка положения переднего сиденья с места заднего пассажира также отключаются при активации данной системы.

Система включается кратким нажатием на клавишу **A**, расположенную на панели управления электроприводом стеклоподъемников.

На дисплее появляется сообщение о том что система защиты детей включена.

Двери автомобиля можно открыть снаружи и также с передних сидений можно управлять электроприводом стеклоподъемников задних дверей.

ПРИ ПОЛЬЗОВАНИИ СТЕКЛОПОДЪЕМНИКАМИ НЕ УПУСКАЙТЕ ИЗ ВИДУ ДЕТЕЙ

Покидая автомобиль даже на короткое время, не забывайте вынуть ключ из замка зажигания.

Если при пользовании стеклоподъемниками на пути стекла возникло препятствие, следует изменить направление движения стекла. Для этого нажмите на соответствующую клавишу.

При управлении стеклоподъемниками водитель должен убедиться в том, что пассажиры не препятствуют нормальному закрыванию или открыванию стекол.

Водитель должен убедиться в том, что все пассажиры умеют правильно пользоваться стеклоподъемниками.

При закрывании стекол автомобиля и сдвижного люка с помощью пульта ДУ следует убедиться, что никто из пассажиров не препятствует их нормальному закрыванию.

РЕГУЛИРОВКА РУЛЕВОЙ КОЛОНКИ И РУЛЕВОГО КОЛЕСА – РЕГУЛИРОВКА РЕМНЕЙ БЕЗОПАСНОСТИ ПО ВЫСОТЕ



МЕХАНИЧЕСКАЯ РЕГУЛИРОВКА РУЛЕВОГО КОЛЕСА ПО ВЫСОТЕ И ГЛУБИНЕ

На остановке разблокируйте рулевое колесо, нажав на ручку вперед.

Отрегулируйте высоту и глубину рулевого колеса, затем заблокируйте его, потянув ручку до конца.



ЭЛЕКТРИЧЕСКАЯ РЕГУЛИРОВКА РУЛЕВОГО КОЛЕСА ПО ВЫСОТЕ И ГЛУБИНЕ

На остановке отрегулируйте высоту и глубину рулевого колеса, переместив переключатель:

- назад или вперед, чтобы отрегулировать глубину
- вверх или вниз, чтобы отрегулировать высоту.

Положение рулевого колеса заносится в память вместе с другими настройками (См. "Занесение в память устройства").

ФУНКЦИЯ "ВСТРЕЧА"

При открывании двери водителя и включенном зажигании, рулевое колесо поднимается, чтобы облегчить посадку или выход из автомобиля.

Вы можете активировать или выключить данную функцию в меню "Индивидуальные настройки-Конфигурация" ("Personnalisation-Configuration") многофункционального дисплея.

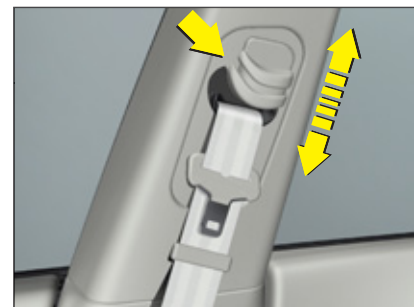

РЕГУЛИРОВКА РЕМНЕЙ БЕЗОПАСНОСТИ ПО ВЫСОТЕ

Правильно расположенная возвратная часть ремня безопасности **проходит через середину плеча**. См. "Ремни безопасности".

Чтобы отрегулировать ремни безопасности по высоте, зажмите на регулировочную клавишу и сдвиньте **переведите** в нужное вам положение.



Из соображений безопасности, все регулировки вашей посадки на водительском месте следует выполнять только на остановленном автомобиле.

Сначала отрегулируйте сиденье в максимально удобное положение, затем отрегулируйте рулевое колесо. См. "Посадка при вождении".

ПЕРЕДНИЕ СИДЕНЬЯ

II

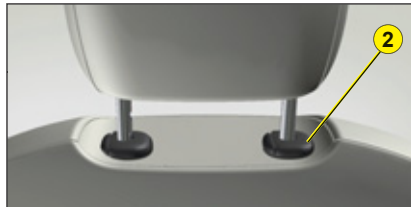

РЕГУЛИРОВКА УГЛА НАКЛОНА СПИНКИ СИДЕНЬЯ

Нажмите на рукоятку **1** и отрегулируйте угол наклона спинки сиденья.

Спинку сиденья можно наклонить на угол 45° вперед, зафиксировав его в этом положении. Разблокирование спинки осуществляется с помощью рукоятки **1**.

РЕГУЛИРОВКА ПОДГОЛОВНИКОВ ПО ВЫСОТЕ И УГЛУ НАКЛОНА

Чтобы поднять подголовник, вытяните его вверх.

Чтобы опустить подголовник, нажмите на клавишу **2** разблокирования и на сам подголовник.

Для регулировки угла наклона подголовник, отклоните его нижнюю часть вперед или назад.

Чтобы снять подголовник, нажмите на клавишу **2** разблокирования и вытяните его вверх.

КЛАВИШИ УПРАВЛЕНИЯ СИСТЕМОЙ ЭЛЕКТРОПОДОГРЕВА СИДЕНИЙ

Систему электроподогрева передних сидений можно включить отдельно для каждого из них. С помощью клавиш **3**, расположенных на внешней стороне сидений, и поворотного переключателя, выберите одну из трех степеней подогрева:



- 0:** Выключено.
- 1:** Легкая степень подогрева.
- 2:** Средняя степень подогрева.
- 3:** Степень усиленного подогрева.

Примечание: Система электроподогрева сидений работает только при включенном двигателе.

РЕГУЛИРОВКА СИДЕНЬЯ ПО ВЫСОТЕ И В ПРОДОЛЬНОМ ПОЛОЖЕНИИ

См. следующую страницу.

ПЕРЕДНИЕ СИДЕНЬЯ



РЕГУЛИРОВКИ С ПОМОЩЬЮ ЭЛЕКТРОПРИВОДА



Регулировка угла наклона спинки сиденья

Чтобы отрегулировать угол наклона спинки сиденья, нажмите на клавишу **A**.

A



Регулировка положения спинки в поясничной области

Для регулировки спинки сиденья в поясничной области, нажмите на клавишу **B**.

B



Регулировка сиденья по высоте и в продольном положении

Чтобы сдвинуть сиденье в продольном направлении, нажимайте на горизонтальные стрелки клавиши **C**.

Чтобы отрегулировать сиденье по высоте, нажимайте на вертикальные стрелки клавиши **C**.

C



Регулировка угла наклона подушки сиденья

Для регулировки угла наклона подушки сиденья, нажмите на клавишу **D**.

D

Примечание: Данные виды регулировок остаются временно доступными:

- При открывании передней двери
- После выключения зажигания



Не следует ездить со снятыми подголовниками; их следует установить на место и правильно отрегулировать.

ЗАНЕСЕНИЕ ДАННЫХ В ПАМЯТЬ УСТРОЙСТВА



Функция занесения в память устройства позволяет занести в него следующие данные о регулировках водительского места:

- Водительское сиденье,
- Рулевое колесо,
- Наружные зеркала заднего вида,
- Система отображения информации на ветровом стекле.

См. "Регулировка рулевого колеса", "Зеркала заднего вида" и "Вывод информации на ветровое стекло".

С помощью клавиш **1** и **2** вы можете занести в память устройства **два варианта регулировок водительского места**.

РЕГУЛИРОВКИ ВОДИТЕЛЬСКОГО МЕСТА, ЗАНЕСЕННЫЕ В ПАМЯТЬ ПРИ ПОМОЩИ КЛАВИШ 1 И 2

Для занесения в память устройства регулировок водительского места:

- а. Установите ключ в замке зажигания в положение "**Зажигание**" (второе положение).
- б. Отрегулируйте **сиденье, рулевое колесо, зеркала заднего вида и вывод информации на ветровое стекло**.
- с. Нажмите сначала на клавишу **М**, а затем на клавишу **1** (первый вариант регулировок водительского места) или **2** (второй вариант регулировок водительского места).

Занесение данных в память устройства подтверждается звуковым сигналом.

Примечание: Занесение в память устройства нового варианта регулировок отменяет и заменяет прежний вариант.

ВЫЗОВ ЗАНЕСЕННЫХ В ПАМЯТЬ УСТРОЙСТВА РЕГУЛИРОВОК ВОДИТЕЛЬСКОГО МЕСТА

Автомобиль остановлен (включено зажигание или работает двигатель)

Для вызова соответствующих регулировок, занесенных в память устройства, нажмите и отпустите клавишу **1** или **2**.

Окончание процедуры регулировок подтверждается звуковым сигналом.

При движении автомобиля

Для вызова соответствующих регулировок, нажмите и удерживайте клавиши **1** или **2**.

Примечание: После нескольких последовательных вызовов занесенных в память устройства регулировок водительского места, функция отключается до момента последующего запуска двигателя.

ИНДИКАТОР НЕПРИСТЕГНУТЫХ/ ОТСТЕГНУТЫХ РЕМНЕЙ БЕЗОПАСНОСТИ

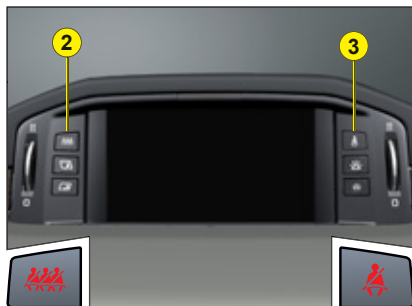

РАСПОЗНАВАНИЕ

Сиденье водителя, переднего и задних пассажиров, оборудованы датчиками непристегнутых/отстегнутых ремней безопасности.

Функциональное состояние пристегнутых/непристегнутых ремней безопасности для каждой категории сидений указывается включением или миганием индикаторов 1, 2 и 3.



ПРИНЦИП РАБОТЫ СИСТЕМЫ ОБНАРУЖЕНИЯ

Сиденье водителя и переднего пассажира

При включении зажигания:

- Включение индикатора 1 на комбинации приборов указывает на непристегнутый ремень безопасности водителя.
- Включение индикатора 3 на комбинации приборов указывает на непристегнутый ремень безопасности пассажира.

На скорости свыше 20 км/ч, в случае непристегнутого и/или отстегнутого ремня безопасности включается мигающий индикатор, появляется сообщение и раздается звуковой сигнал, продолжающийся, примерно, в течение 2 минут. Затем индикаторы 1 и/или 3 горят постоянным светом.

Задние пассажирские сиденья

При включении зажигания, индикатор 2 напоминает водителю и пассажирам о необходимости пристегнуть ремни безопасности.

Как только закрыты все двери автомобиля и включен двигатель, появляется сообщение, которое в течение 30 минут указывает на функциональное состояние пристегнутых/непристегнутых ремней безопасности на задних сиденьях.

После данного промежутка времени, в случае, если ремни не пристегнуты на одном или нескольких местах на задних сиденьях:

- Если скорость автомобиля менее 20 км/ч включается индикатор 2.
- Если скорость вашего автомобиля превышает 20 км/ч, включается мигающий индикатор 2, появляется сообщение и в течение, примерно двух минут раздается звуковой сигнал.

Примечание:

- Функция обнаружения непристегнутых ремней безопасности на задних сиденьях отключается при выключении зажигания или при открывании одной из дверей автомобиля.
- Детское кресло, установленное на переднее пассажирское сиденье, системой не обнаруживается.

Водитель обязан после закрывания всех дверей автомобиля и запуска двигателя убедиться, что все пассажиры:

- Пристегнуты ремнями безопасности,
- Используют правильно ремни безопасности.

НАРУЖНЫЕ ЗЕРКАЛА ЗАДНЕГО ВИДА



АВТОМАТИЧЕСКОЕ ВНУТРЕННЕЕ ЗЕРКАЛО ЗАДНЕГО ВИДА

Автоматически обеспечивает постепенный переход от дневного режима к ночному.

Для защиты от ослепления зеркало автоматически темнеет в зависимости от интенсивности освещения, попадающего в салон задней части автомобиля. Зеркало становится светлее по мере снижения интенсивности освещения, обеспечивая, таким образом, оптимальную обзорность.

Режим работы внутреннего зеркала заднего вида

Включите зажигание и нажмите на клавишу 1.

- Загорится световой индикатор 2: автоматический режим работы.
- Световой индикатор 2 потух: автоматический режим отключен. Поверхность зеркала в данном состоянии наиболее светлая.

Примечание: Для обеспечения оптимальной обзорности зеркало автоматически становится светлым при включении задней передачи.

НАРУЖНЫЕ ЗЕРКАЛА ЗАДНЕГО ВИДА



НАРУЖНЫЕ ЗЕРКАЛА ЗАДНЕГО ВИДА С ЭЛЕКТРОПРИВОДОМ

Характерные особенности

Крайняя часть поверхности наружного зеркала заднего вида имеет сферическую форму для расширения зоны бокового обзора.

Объекты, попадающие в эту сферическую часть зеркала, в реальности находятся ближе, чем это кажется в зеркале.

Данный факт следует принимать во внимание, чтобы правильно оценивать расстояние до того или иного объекта.

Регулировка наружных зеркал заднего вида

Функция работает только при включенном зажигании.

Находясь на водительском месте, с помощью клавиши 1 выберите зеркало для регулировки, правое или левое, отрегулируйте его в четырех плоскостях с помощью клавиши регулировки 2.

Функция обогрева-обдува наружных зеркал заднего вида совмещена с функцией обогрева-обдува заднего стекла.

Регулировки зеркал заднего вида учитываются в момент занесения в память устройства регулировок водительского места. См. "Занесение в память устройства".

Складывание наружных зеркал заднего вида

При постановке автомобиля на стоянку, наружные зеркала заднего вида можно сложить вручную или с помощью электропривода.

Складывание наружных зеркал заднего вида с помощью электропривода

Из центрального положения, кратким нажатием на заднюю часть клавиши 1 зеркала можно сложить.

Чтобы установить зеркала в рабочее состояние, нажмите еще раз на заднюю часть клавиши 1.

Складывание наружных зеркал заднего вида в автоматическом режиме

Складывание наружных зеркал заднего вида в автоматическом режиме осуществляется при закрывании дверей автомобиля.

НАРУЖНЫЕ ЗЕРКАЛА ЗАДНЕГО ВИДА

II



НАРУЖНЫЕ ЗЕРКАЛА ЗАДНЕГО ВИДА С ЭЛЕКТРОПРИВОДОМ (ПРОДОЛЖЕНИЕ)

Изменение регулировок наружных зеркал при включении передачи заднего хода

При включенном двигателе:

1. С помощью клавиши 1 выберите для регулировки наружное зеркало с левой или правой сторон.
2. Включите передачу заднего хода, зеркало автоматически установится в положение, обеспечивающее лучший обзор дороги на уровне тротуара.
3. С помощью клавиш электропривода отрегулируйте зеркало, установив его в удобное для вас положение.

Отключение функции изменения регулировок наружных зеркал при включении передачи заднего хода

Для отключения функции, установите клавишу 1 в центральное положение.

АВТОМАТИЧЕСКАЯ КОРОБКА ПЕРЕКЛЮЧЕНИЯ ПЕРЕДАЧ

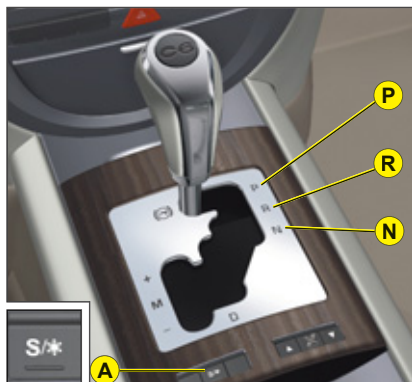

АВТОМАТИЧЕСКАЯ КОРОБКА ПЕРЕКЛЮЧЕНИЯ ПЕРЕДАЧ

- Парковка (Положение P).
- Задний ход (Положение R).
- Нейтральное положение (Положение N).

- Автоматическая коробка переключения передач имеет следующие режимы работы:
 - **Режим работы адаптивный автоматический** к вашей манере езды и профилю дорожного покрытия (**Положение D**).
 - **Секвентальный режим работы** с возможностью переключения передач в ручном режиме (**Положение M**).
 - Работа АКПП в автоматических режимах **СПОРТИВНЫЙ** или **ЗИМНИЙ Положение D** и последовательные нажатия на клавишу **A**.



В целях безопасности:

- Перевести селектор переключения передач из положения P в другие положения можно только нажав на педаль тормоза.
- Если селектор переключения передач не установлен в положение P, при открывании одной из дверей раздается звуковой предупредительный сигнал.
- Прежде чем покинуть автомобиль, в любом случае убедитесь, что селектор переключения передач установлен в положение P.

АВТОМАТИЧЕСКАЯ КОРОБКА ПЕРЕКЛЮЧЕНИЯ ПЕРЕДАЧ

Включить двигатель можно только в случае если селектор АКПП установлен в положение **P** или **N**.

Устройство блокировки делает невозможным его запуск, когда селектор установлен в другие положения.

После запуска двигателя, установив селектор в положение **P**, нажмите на педаль тормоза, а затем установите селектор в **D**, **R** или **M**:

- В **D** чтобы перейти в автоматический режим.
- В **R** чтобы включить передачу заднего хода.
- В **M** чтобы перейти в ручной режим.

Переход из положения **D** (вождение в автоматическом режиме) в положение **M** (вождение в секвентальном режиме) или наоборот можно осуществить в любой момент.



РЕКОМЕНДАЦИИ ПО ИСПОЛЬЗОВАНИЮ АКПП

P

Положение парковки

Чтобы предотвратить перемещение автомобиля при остановке, установите селектор передач в **P**. Данную передачу следует включать только при полной остановке автомобиля. В этом положении ведущие колеса автомобиля заблокированы. Следите за установкой селектора передач в соответствующее положение. Надежно затяните Стояночный тормоз с электроприводом.

R

Задний ход

Устанавливайте селектор в данное положение только после полной остановки автомобиля, нажав на педаль тормоза. Во избежание ударных нагрузок на трансмиссию, не нажимайте на педаль акселератора сразу после установки селектора в данное положение.

N

Нейтральное положение

При движении автомобиля (кроме случаев крайней необходимости) не следует устанавливать селектор в положение **N**.



- При движении автомобиля (кроме случаев крайней необходимости) не следует устанавливать селектор в положение **N**.
- До полной остановки автомобиля ни в коем случае не следует устанавливать селектор в положения **P** или **R**.

Если во время езды вы случайно установили селектор в положение **N**, сбросьте обороты двигателя и только после этого устанавливайте селектор в положение **D** или **M**.

АВТОМАТИЧЕСКАЯ КОРОБКА ПЕРЕКЛЮЧЕНИЯ ПЕРЕДАЧ



ДВИЖЕНИЕ ВПЕРЕД В АВТОМАТИЧЕСКОМ РЕЖИМЕ

При движении автомобиля автоматическая коробка переключения передач постоянно выбирает наиболее подходящую передачу, исходя из следующих параметров:

- Манеры вождения.
- Профиля дорожного покрытия.
- Степени загрузки автомобиля.

Автоматическая коробка передач работает без вашего участия.

При некоторых маневрах (например, при обгонах), можно добиться максимального ускорения, нажав до отказа на педаль акселератора, при этом произойдет автоматическое переключение на пониженную передачу.

Примечание:

- При торможении, АКПП может автоматически переключиться на пониженную передачу для более эффективного торможения двигателем.
- В целях безопасности АКПП не переключится на повышенную передачу, если резко убрать ногу с педали акселератора.



СЕКВЕНТАЛЬНЫЙ РЕЖИМ АКПП

Положение селектора для переключения передач в ручном режиме

- Селектор в **М**.
- Для перехода на повышенную передачу переведите селектор в сторону значка "+".
- Для перехода на пониженную передачу переведите селектор в сторону значка "-".

Примечание:

- Переключение передач следует производить только, когда это позволяют сделать текущая скорость автомобиля и обороты двигателя.
- В секвентальном режиме переключения передач режимы "СПОРТИВНЫЙ" и "ЗИМНИЙ" недоступны.
- При слишком высоких оборотах двигателя, автоматически включается повышенная передача.
- При слишком низких оборотах двигателя, автоматически включается пониженная передача.

Переход из положения **D** (вождение в автоматическом режиме) в положение **M** (вождение в секвентальном режиме) или наоборот можно осуществить в любой момент.

АВТОМАТИЧЕСКАЯ КОРОБКА ПЕРЕКЛЮЧЕНИЯ ПЕРЕДАЧ



РАБОТА АКПП В АВТОМАТИЧЕСКИХ РЕЖИМАХ СПОРТИВНЫЙ ИЛИ ЗИМНИЙ

Установив селектор в **D**, нажмите на клавишу **A**, чтобы соответственно выбрать режим вождения **СПОРТИВНЫЙ**, **ЗИМНИЙ** или **ОБЫЧНЫЙ**.



Режим **СПОРТИВНЫЙ** позволяет управлять автомобилем в более динамичной манере, используя все его скоростные характеристики.
На комбинации приборов включается индикатор.



Режим **ЗИМНИЙ** позволяет водить автомобиль в более плавной манере, приспособленной для езды по скользкому дорожному покрытию.
На комбинации приборов включается индикатор.

Режим **ОБЫЧНЫЙ** выбирается по умолчанию при запуске двигателя. Данный режим наиболее адаптирован к обычным условиям вождения.

Индикатор на комбинации приборов выключен.

Примечание: Выбранный режим вождения до момента выключения двигателя не сохраняется в памяти при последующем запуске двигателя.



Мигающий индикатор положения селектора АКПП указывает на то, что селектор еще не установлен в данное положение. Включение индикатора постоянным светом указывает на то, что селектор установлен в соответствующее положение.

При появлении неполадок в работе:

- При установке селектора в положение включения передачи заднего хода **R** можно почувствовать сильный удар.
- АКПП заблокирована на одной из передач.
- Не превышайте скорость 100 км/ч.

Срочно обратитесь в сервисную сеть CITROËN или в специализированный техцентр.

КРУИЗ-КОНТРОЛЬ

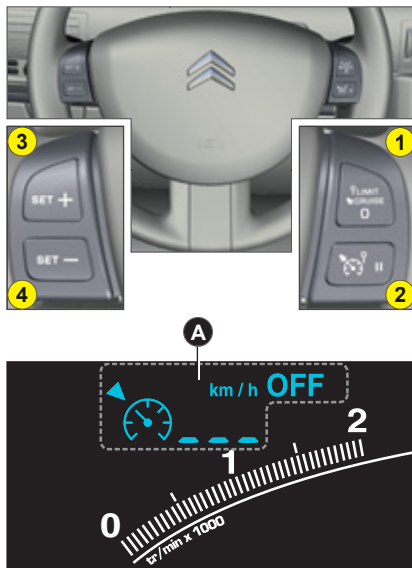

Данное вспомогательное устройство для вождения позволяет выбрать по вашему усмотрению постоянную скорость движения **не нажимая на педаль акселератора**.

Круиз-контроль работает на **высших передачах** КПП и выбранная вами скорость должна быть **выше 40 км/ч**.

Примечание: Информация о работе круиз-контроля отображается в зоне **A** комбинации приборов.

ВЫБОР ФУНКЦИИ КРУИЗ-КОНТРОЛЯ



Для включения круиз-контроля, нажмите на клавишу **1**, чтобы вывести в зону **A** комбинации приборов символ **C** круиз-контроля.

ВЫБОР ПОСТОЯННОЙ СКОРОСТИ ДВИЖЕНИЯ



При выборе функции круиз-контроля, **данные о постоянной скорости движения еще не занесены в память устройства**.

Набрав нужную вам скорость с помощью педали акселератора, кратким движением нажмите на клавишу **3** или **4**.



Теперь постоянная скорость движения занесена в память устройства. Постоянная скорость движения отображается в зоне **A** комбинации приборов.

Теперь можно не нажимать на педаль акселератора. А втомобиль автоматически будет поддерживать заданную вами скорость движения.

Примечание: Скорость вашего автомобиля может слегка отличаться от запрограммированной постоянной скорости движения.

Временное превышение постоянной скорости движения

В процессе работы круиз-контроля, вы всегда можете, нажав на педаль акселератора, превысить запрограммированную постоянную скорость движения (например, для обгона другого автомобиля). На дисплее мигает значение скорости. Достаточно отпустить педаль акселератора, чтобы вернуть к запрограммированной постоянной скорости движения.

Примечание: Если в процессе работы системы круиз-контроля последняя не в состоянии сохранить запрограммированную скорость движения (на крутом спуске), в этом случае значение скорости мигает на дисплее. При необходимости, вы можете выбрать оптимальную скорость для движения в подобных обстоятельствах.

Регулировка постоянной скорости движения в процессе работы системы круиз-контроля

Вы можете регулировать постоянную скорость движения, отображаемую в зоне **A** дисплея, нажимая на:

- Клавишу **3** чтобы увеличить скорость или
- Клавишу **4** чтобы уменьшить скорость.

Примечание: Последовательно нажимая на клавишу 1 км/ч или нажав и удерживая клавишу 5 км/ч, можно изменить установленное значение скорости.

Выключение функции круиз-контроля поддержания постоянной скорости движения

Выключение функции круиз-контроля поддержания постоянной скорости движения может произойти в следующих случаях:

- Нажав на педаль тормоза или сцепления.
- При включении функций систем **ESP** или **ASR**.
- Нажав на клавишу **2**.

Примечание: Круиз-контроль отключается при установке рычага переключения передач в нейтральное положение (положение **N**).

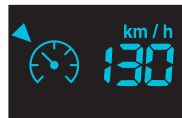

Данные действия вызывают появление на комбинации приборов сообщения **"OFF"**.

Данные операции не отменяют запрограммированную постоянную скорость движения, которая отображается на комбинации приборов.



Функцию круиз-контроля следует использовать только когда условия дорожного движения позволяют двигаться с постоянной скоростью.

Не следует использовать функцию круиз-контроля в условиях интенсивного дорожного движения, а также на дороге с плохим дорожным покрытием, в условиях слабого сцепления с поверхностью дорожного покрытия.

Водитель должен быть всегда внимательным за рулем и контролировать поведение своего автомобиля.

В любом случае водителю рекомендуется держать ноги рядом с педалями.

Повторное включение функции круиз-контроля

- При повторном выборе функции поддержания постоянной скорости движения, занесенной в память устройства:

Для этого, нажмите на клавишу **2**.

Ваш автомобиль **автоматически** наберет занесенную в память устройства постоянную скорость движения, которая отобразится на комбинации приборов.

Примечание: Если значение ранее занесенной в память устройства постоянной скорости движения значительно выше значения текущей скорости, автомобиль начнет ускорение, чтобы его скорость сравнялась со скоростью, занесенной в память устройства.

- При выборе текущей скорости движения:

Для этого, нажмите **кратким нажатием** на клавиши **3** или **4**, как только автомобиль наберет нужную вам скорость.

Информация **"OFF"** исчезнет с дисплея комбинации приборов.

Выключение функции круиз-контроля

- Нажав и удерживая клавишу **1**.
- Выключив двигатель.

Выбранная ранее постоянная скорость движения стерт из памяти устройства.

В случае неполадок мигает значение занесенной в память скорости или черточки **"- -"**, на дисплее горит постоянным светом контрольная лампа **"OFF"**.

Обратитесь в сервисную сеть CITROËN или в специализированный техцентр.

ОГРАНИЧИТЕЛЬ СКОРОСТИ

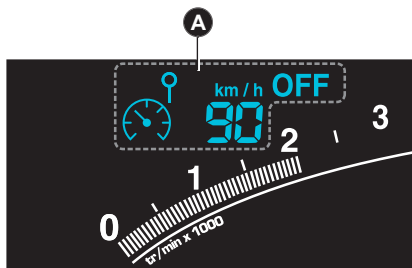

Данное вспомогательное устройство для вождения позволяет вам выбрать максимальную скорость движения и не превышать ее. Она должна превышать 30 км/ч.

Примечание: Информация, связанная с ограничителем скорости, отображается в зоне А на комбинации приборов.

ВЫБОР ФУНКЦИИ ОГРАНИЧИТЕЛЯ СКОРОСТИ



Чтобы выбрать функцию ограничителя скорости, нажмите на клавишу 1, чтобы отобразить в зоне А на дисплее комбинации приборов символ В ограничителя скорости.

На дисплее также отобразится последнее значение скорости, внесенное в память устройства.

УСТАНОВКА МАКСИМАЛЬНО ДОПУСТИМОЙ СКОРОСТИ

Чтобы выбрать значение максимально допустимой скорости: при работающем двигателе краткими или длительными нажатиями на:

- Клавишу 3, чтобы увеличить значение скорости или
- Клавишу 4, чтобы уменьшить значение скорости.

Примечание:

Последовательно нажимая на клавишу 1 км/ч или нажав и удерживая клавишу 5 км/ч, можно изменить установленное значение скорости.

ВКЛЮЧЕНИЕ ФУНКЦИИ УСТАНОВКИ МАКСИМАЛЬНОЙ СКОРОСТИ ДВИЖЕНИЯ

При достижении автомобилем максимально желаемой вами скорости, нажмите на клавишу 2 и включите ограничитель скорости.



Информация "OFF" исчезнет с дисплея комбинации приборов.

Когда функция включена, нажав на педаль акселератора, вы не сможете превысить максимально установленную вами скорость движения, за исключением случая, когда вы нажмете педаль акселератора до упора, активировав концевой контактный выключатель. См. "Временное превышение максимальной скорости движения".

Примечание: Скорость вашего автомобиля может слегка превысить запрограммированную вами максимальную скорость движения.



ОГРАНИЧИТЕЛЬ СКОРОСТИ

ОТКЛЮЧЕНИЕ

Чтобы отключить функцию, нажмите на клавишу 2.



В результате данной операции на комбинации приборов появляется информация "OFF".

Данная операция не отменяет занесенную в память устройства скорость, которая продолжает оставаться на дисплее комбинации приборов.

ВРЕМЕННОЕ ПРЕВЫШЕНИЕ МАКСИМАЛЬНО ДОПУСТИМОЙ СКОРОСТИ

На педали акселератора имеется концевой контактный выключатель. Достаточно активировать его, нажав педаль до упора в пол, чтобы иметь возможность в любой момент превысить запрограммированную максимальную скорость.

При превышении запрограммированной максимальной скорости, значение последней мигает на дисплее.

Достаточно отпустить педаль акселератора, чтобы скорость автомобиля стала меньше запрограммированной максимальной скорости и функция ограничителя скорости будет снова активирована.

Примечание: Если при работе функции ограничителя скорости станет невозможно выдерживать запрограммированную скорость (например, при куртом спуске или значительном ускорении движения автомобиля), на дисплее будет мигать значение скорости. При необходимости, следует выбрать нужную вам скорость движения.

Функция снова включится, когда скорость вашего автомобиля снова станет ниже запрограммированного значения максимальной скорости.

ВЫКЛЮЧЕНИЕ ФУНКЦИИ

- Нажав и удерживая клавишу 1.
- Выключив двигатель.

Выбранная ранее скорость заносится в память устройства. Вся информация исчезает с дисплея комбинации приборов.

В случае неполадок значение занесенной в память скорости мигает, на дисплее горит постоянным светом контрольная лампа "OFF".

Обратитесь в сервисную сеть CITROËN или в специализированный техцентр.



Использование напольного коврика не рекомендованного CITROËN может привести к проскальзыванию ноги под педаль акселератора и помешать водителю временно превысить максимальную запрограммированную скорость. В этом случае превысить установленную максимальную скорость можно будет только при помощи клавиш управления на рулевом колесе.

Водитель должен быть всегда внимательным за рулем и контролировать поведение своего автомобиля.

СИСТЕМА ДИНАМИЧЕСКОЙ СТАБИЛИЗАЦИИ КУРСОВОЙ УСТОЙЧИВОСТИ

СИСТЕМА ДИНАМИЧЕСКОЙ СТАБИЛИЗАЦИИ КУРСОВОЙ УСТОЙЧИВОСТИ (ESP) И ПРОТИВОЗАНОСНАЯ СИСТЕМА (ASR)

Данные системы взаимосвязаны с ABS и дополняют ее функции. При отклонении автомобиля от заданной водителем траектории движения, система **ESP** автоматически воздействует на тормозной механизм одного или нескольких колес и на работу двигателя, чтобы скорректировать направление движения автомобиля по заданному курсу. Система **ASR** оптимизирует тяговые характеристики, воздействуя на тормозные механизмы ведущих колес и на работу двигателя. Она позволяет также улучшить курсовую устойчивость автомобиля при ускорениях.



РАСПОЗНАВАНИЕ

При активации системы **ESP** или **ASR** включается мигающий индикатор "ESP/ASR".

ОТКЛЮЧЕНИЕ

В исключительных условиях (при трогании автомобиля, застрявшего в грязи, в снегу, при движении с использованием цепей противоскольжения, при движении по рыхлому грунту...), системы **ESP/ASR** придется отключить, чтобы заставить колеса вращаться и восстановить зацепление с дорожным покрытием.

Нажмите на клавишу **A**, включится индикатор "ESP/ASR" и светодиод на клавише **A**. Системы **ESP/ASR** отключены.

Системы ESP/ASR включаются повторно:

- **Автоматически** при выключении зажигания.
- **Автоматически** на скорости свыше, примерно 50 км/ч.
- **Вручную** при повторном нажатии на клавишу **A**.

НЕПОЛАДКИ В РАБОТЕ ДАННЫХ СИСТЕМ

При возникновении неполадок в работе, загорается сигнальная лампа "ESP/ASR".

Проконсультируйтесь в сервисной сети CITROËN или в специализированном техцентре относительно проверки системы.



В обычных условиях вождения система **ESP** значительно повышает степень безопасности, тем не менее, ее наличие не должно побуждать водителя к необдуманному риску или езде на слишком высокой скорости.

Нормальная работа этой системы основана на обязательном соблюдении требований изготовителя автомобиля, предъявляемых к качеству шин и колесных дисков, компонентов тормозной системы, к бортовой электронике и качеству сборочных работ и технического обслуживания в сервисной сети CITROËN или в специализированном техцентре.

После сильного удара систему нужно проверить в сервисной сети CITROËN или в специализированном техцентре.

ТОРМОЗНАЯ СИСТЕМА



STOP

При отпущенном электрическом стояночном тормозе включение этой сигнальной лампы вместе с индикатором **STOP** свидетельствует о недостаточном уровне тормозной жидкости или неполадках в работе системы распределения тормозных усилий. Следует немедленно остановиться. Срочно сообщите сервисной сети CITROËN или специализированному техцентру.



Система ABS - Система антиблокировки колес

Система ABS повышает степень безопасности, препятствуя блокировке колес при резком торможении или в условиях плохого сцепления с дорожным покрытием. Система также позволяет контролировать курсовую устойчивость автомобиля.

Рабочие функции всех основных электрических компонентов ABS находятся под контролем электронной системы управления, как до начала движения автомобиля, так и во время движения. Индикатор контроля ABS загорается при включении зажигания и должен погаснуть через несколько секунд.

Если не выключается индикатор состояния системы, это означает, что ABS отключена вследствие возникновения неполадок. Также, об отключении системы ABS свидетельствует загоревшийся во время движения индикатор состояния системы. В обоих случаях продолжает работать штатная тормозная система, как на автомобиле, не оборудованном ABS. В любом случае, чтобы система ABS продолжала обеспечивать безопасное вождение, необходимо при первой же возможности представить автомобиль на осмотр в сервисную сеть CITROËN или в специализированный техцентр.

Несмотря на наличие данной системы, в любом случае следует быть особенно внимательным при езде по дорогам со скользким покрытием (гравий, снег гололед, и т.д.).

СИСТЕМА УСИЛЕНИЯ ПРИ ЭКСТРЕННОМ ТОРМОЖЕНИИ

Данная система позволяет при экстренном торможении значительно уменьшить длину тормозного пути за счет оптимального давления в тормозной системе. Система срабатывает, в зависимости от усилия, прикладываемого к педали тормоза, при этом уменьшается сила отдачи со стороны самой педали. Для усиления действия данной функции при экстренном торможении, продолжайте нажимать на педаль тормоза.

СТОЯНОЧНЫЙ ТОРМОЗ С ЭЛЕКТРОПРИВОДОМ



ИСПОЛЬЗОВАНИЕ

Чтобы поставить автомобиль на стояночный тормоз

Остановив автомобиль, поставьте его на стояночный тормоз **потянув**, а затем **отпустив** рычаг стояночного тормоза **A**.

Примечание:

- Для автоматической коробки передач и при любых обстоятельствах выбирайте положение *Parking P*.
- На дороге с крутым уклоном поверните колеса, уперев их в бордюр.
- Стояночный тормоз с электроприводом нельзя разблокировать, если ключ вынут из замка зажигания или установлен в положение *S*.

Чтобы снять автомобиль со стояночного тормоза

При включенном двигателе, разблокируйте стояночный тормоз с электроприводом, нажав на педаль тормоза или на педаль акселератора, слегка потянув вверх и опустив рычаг стояночного тормоза **A**.



Индикатор включается в случае если стояночный тормоз **затянут или не полностью разблокирован** или вы пытаетесь разблокировать стояночный тормоз **не нажимая** на педаль тормоза.



Включение данного индикатора указывает на неисправность в системе стояночного тормоза с электроприводом.

Стояночный тормоз не затянут.

- Для автоматической коробки передач переведите рычаг в положение *P*.
- Для механической коробки передач включите первую передачу.



Одновременное включение данных индикаторов указывает на неисправность в сис-

теме стояночного тормоза с электроприводом.

Стояночный тормоз затянут.



При проведении мойки автомобиля под высоким давлением не рекомендуется направлять струю под багажное отделение, чтобы не повредить механизм Стояночного тормоза с электроприводом.

Не используйте педаль акселератора, чтобы удержать автомобиль на склоне. Используйте педаль тормоза или электрический стояночный тормоз.

СТОЯНОЧНЫЙ ТОРМОЗ С ЭЛЕКТРОПРИВОДОМ

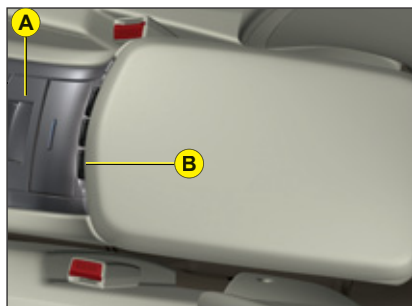

АВАРИЙНОЕ ОТКРЫТИЕ

В случае **неполадок** в работе электрического стояночного тормоза или **неисправности аккумуляторной батареи** и если автоматическая коробка передач не в положении Parking (P) или не включена передача на автомобиле с механической коробкой передач:

1. Откройте внутреннее отделение центрального подлокотника и нажмите на клавишу **B**.

Примечание: При наличии диагностического разъема

Следите за тем, чтобы пыль и влага не попадали в пространство рядом с важным для техобслуживания вашего автомобиля диагностическим разъемом **E**.

Данный ремень не позволяет вам заблокировать стояночный тормоз. Чтобы восстановить функции стояночного тормоза с электроприводом (после устранения неисправностей или зарядки АКБ), потяните, а затем отпустите рычаг стояночного тормоза **A**. Вам понадобится несколько больше времени на затягивание стояночного тормоза после его аварийного разблокирования.

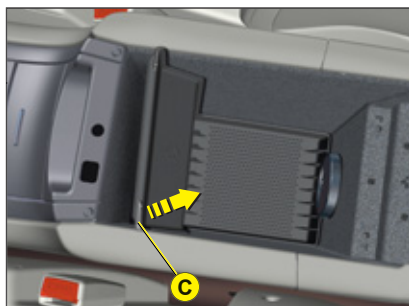

2. Потянув за язычки **C**, откройте отделение для хранения компакт-дисков.
3. Извлеките ремень из места его укладки **D**.
4. Дерните за ремень, чтобы разблокировать стояночный тормоз. Сильный щелчок является подтверждением того, что стояночный тормоз разблокирован.



5. Убедитесь, что ремень правильно уложен на свое место укладки **D**. В противном случае, затянуть стояночный тормоз после пяти попыток станет невозможно. Обратитесь в сервисную сеть CITROËN или в специализированный техцентр.



Примечание: При аварийном разблокировании стояночного тормоза, на комбинации приборов включается индикатор стояночного тормоза с электроприводом.



Примечание: Следует убедиться, что на комбинации приборов включился индикатор стояночного тормоза.

РЕГУЛИРУЕМЫЙ ДЕФЛЕКТОР



Регулируемый дефлектор улучшает аэродинамические и тормозные качества вашего автомобиля.

АВТОМАТИЧЕСКОЕ ВЫДВИЖЕНИЕ ДЕФЛЕКТОРА

Существуют два возможных положения дефлектора в выдвинутом состоянии:

- Дефлектор выдвигается в первое положение на скорости, примерно **65 км/ч**. Данное положение сохраняется до тех пор, пока скорость автомобиля **превышает примерно 25 км/ч**; при скорости ниже данной, Регулируемый дефлектор будет полностью убран.
- Во второе положение регулируемый дефлектор выдвигается при скорости, примерно **125 км/ч**. Данное положение дефлектора сохраняется до тех пор, пока скорость автомобиля равна **примерно, чуть выше 105 км/ч**; при скорости ниже данной, Регулируемый дефлектор возвратится в **первое положение**.

УХОД ЗА ДЕФЛЕКТОРОМ

При необходимости ухода за Регулируемым дефлектором (попадания в него листьев или прочих предметов, которые могут заклинить его), установите дефлектор в положение технического обслуживания: Выключите зажигание и затем нажмите и удерживайте в течение одной минуты рычаг управления стеклоочистителем. Регулируемый дефлектор выдвинется.

Далее, чтобы убрать дефлектор, начните движение, двигаясь со скоростью более **10 км/ч**.

***Примечание:** В положении технического обслуживания дефлектора щетки стеклоочистителя будут перемещаться в вертикальном направлении. См. "Стеклоочистители".*

АКСЕССУАРЫ

- Перед установкой на ваш автомобиль дополнительного оборудования или аксессуаров на багажное отделение (багажник для перевозки велосипеда) рекомендуется установить Регулируемый дефлектор в положение для технического обслуживания.
- Установка дополнительного оборудования на ваш автомобиль (реек для багажника на крыше, багажного кофра, багажника для велосипеда...) снижает эффективность Регулируемого дефлектора.

Примечание: В зависимости от версии, некоторые автомобили оборудованы нерегулируемым дефлектором.

При мойке автомобиля под высоким давлением Регулируемый дефлектор следует убрать.

ПАРКТРОНИК



Вперед



Сзади

Датчик парковки установлен в **переднем и заднем бамперах** вашего автомобиля.

При маневрировании **движении вперед или назад, на малой скорости, менее, примерно 10 км/ч** датчики парковки информируют вас о приближении к препятствию, находящемуся в их зоне обнаружения:

- Через передние или задние динамики раздается звуковой сигнал.
- На дисплее появляется силуэт вашего автомобиля ии черточки, соответствующие зонам обнаружения препятствия.

При приближении автомобиля к препятствию раздается звуковой сигнал, причем положение автомобиля по отношению к данному препятствию уточняется посредством звукового сигнала, исходящего из переднего левого или правого или заднего левого или правого динамиков.

Примечание: При возникновении звукового сигнала системы парктроник уровень громкости воспроизведения вашей аудиосистемы автоматически уменьшается.



При приближении автомобиля к препятствию раздается звуковой сигнал, частота которого возрастает по мере приближения к препятствию и на дисплее появляется все большее количество черточек.



Когда до препятствия остается менее 25 сантиметров, звуковой сигнал из прерывистого становится постоянным и на дисплее появляется надпись **"ВНИМАНИЕ"**.

ПАРКТРОНИК



ВКЛЮЧЕНИЕ/ВЫКЛЮЧЕНИЕ

Нажав на клавишу **1** вы можете включить/выключить систему парктроник. Если система парктроник отключена, на клавише управления **1** горит световой индикатор.

После остановки автомобиля и выключения двигателя состояние Включения/выключения системы парктроник заносится в память системы.

Примечание: При буксировке рекомендуется отключить систему парктроник, нажав на клавишу **1**. На клавише включится соответствующий световой индикатор.

ИСПОЛЬЗОВАНИЕ

При включении передачи заднего хода, раздается звуковой сигнал, оповещающий вас о том, что система парктроник включена. Силуэт вашего автомобиля появляется на дисплее. Происходит обнаружение препятствий, находящихся спереди или сзади автомобиля.

При движении автомобиля вперед на скорости не превышающей, примерно **10 км/ч**, на нейтральной или иной передаче, силуэт вашего автомобиля появится на дисплее, как только впереди него возникнет какое-либо препятствие. Происходит обнаружение препятствий, находящихся спереди или сзади автомобиля.

Примечание:

- Датчики парковки не могут обнаружить препятствия, находящиеся непосредственно под или над бамперами.
- Предметы типа колышка, строительной арматуры и подобные им могут быть обнаружены системой парктроник только в начале движения, но не обнаруживаются в том случае, когда автомобиль находится в непосредственной близости от них.
- В плохую погоду или в зимнее время года убедитесь в том, что датчики парковки не покрыты грязью, залеплены снегом или не обледенели.



Система помощи при парковке ни в коей мере не избавляет водителя от обязанности сохранять бдительность за рулем и нести ответственность за свои действия.



СИСТЕМА ПРЕДУПРЕЖДЕНИЯ О НЕПРОИЗВОЛЬНОМ ПЕРЕСЕЧЕНИИ ЛИНИИ ДОРОЖНОЙ РАЗМЕТКИ

Данное вспомогательное устройство для вождения автомобиля предупредит вас о непроизвольном пересечении осевой линии дорожной разметки (сплошной или прерывистой). Устройство предназначено для использования на автострадах и скоростных автомагистралях, и поэтому может применяться только **на скорости, примерно, свыше 80 км/ч.**

ВКЛЮЧЕНИЕ/ВЫКЛЮЧЕНИЕ

Для активации функции нажмите на клавишу **1**, на клавише управления включится светодиод.

При повторном нажатии на клавишу **1** функция выключается, а светодиод гаснет.

При запуске двигателя сохраняется тот режим функции включена/выключена, который был выбран до момента выключения двигателя.



ИСПОЛЬЗОВАНИЕ

На скорости, примерно, свыше 80 км/час в случае пересечения линии дорожной разметки система предупредит вас с помощью вибродатчиков, смонтированных в сиденье водителя:

- При пересечении вами осевой разметки с правой стороны срабатывает вибродатчик с правой стороны сиденья.
- При пересечении вами осевой разметки с левой стороны срабатывает вибродатчик с левой стороны сиденья.

Система не предупреждает вас в момент, когда включен указатель поворота, а также еще, примерно, в течение 20 секунд после его выключения.

Примечание

Данное устройство сконструировано по принципу идентификации линий дорожной разметки на автодорогах.

В некоторых особых случаях устройство может подать ложный предупредительный сигнал, например, при пересечении дорожной разметки с указанием направления движения или при пересечении линий дорожной разметки нестандартной конфигурации, размытых или полустертых.

Эффективность работы системы может временно снизиться в некоторых случаях, вызванных внешними условиями:

- Обнаружение дорожной разметки осложняется из-за:
 - Ее износа или стирания.
 - Неоднородности дорожного покрытия.
- Загрязнения датчиков из-за:
 - Движения автомобиля по снегу или в условиях сильного ливня.
 - Движения автомобиля по загрязненному дорожному покрытию или лужам с водой.

Если сбои будут продолжаться, проконсультируйтесь в сервисной сети CITROËN или в специализированном техцентре.



Водитель должен быть всегда внимательным за рулем и контролировать поведение своего автомобиля.

ПРОТИВОСАЖЕВЫЙ ФИЛЬТР ДИЗЕЛЬНОГО ДВИГАТЕЛЯ

В дополнение к установленному каталитическому нейтрализатору, этот фильтр активно препятствует загрязнению воздуха, задерживая несгоревшие частицы сажи. Таким образом, отсутствует характерный черный дым от выхлопных газов дизельного двигателя.

SERVICE

ЗАСОРЕНИЕ ПРОТИВОСАЖЕВОГО ФИЛЬТРА

Засорение происходит из-за перенасыщения сажевого фильтра (движение по городу: маленькая скорость, пробки...).

Чтобы восстановить фильтр, рекомендуется, как только появится возможность, ехать со скоростью 60км/ч или больше как минимум 5 минут. Если проблема остается, проконсультируйтесь в сервисной сети CITROËN или в специализированном техцентре.

***Примечание:** После продолжительной езды на очень малой скорости или работе двигателя на холостых оборотах, при ускорениях можно заметить облачко водяного пара, выделяющееся из выхлопной трубы. Данное явление никак не влияет на работу узлов и механизмов автомобиля, а также не наносит вреда окружающей среде.*

SERVICE



Одновременное включение индикатора **SERVICE** и индикатора выхлопной системы указывает на риск засорения фильтра.

Срочно обратитесь в сервисную сеть CITROËN или в специализированный техцентр.

УРОВЕНЬ ПРИСАДОК К ДИЗЕЛЬНОМУ ТОПЛИВУ

В случае низкого уровня присадок, необходимо довести уровень до нормы.

Срочно обратитесь в сервисную сеть CITROËN или в специализированный техцентр.

ОТКРЫВАНИЕ ДВЕРЕЙ, БАГАЖНОГО ОТДЕЛЕНИЯ, КАПОТА

ОТКРЫВАНИЕ/ЗАКРЫВАНИЕ ИЗНУТРИ

Нажав на кнопку **A** можно заблокировать или разблокировать центральный замок с электроприводом, когда все двери автомобиля плотно закрыты.

Двери автомобиля всегда можно открыть изнутри.

Примечание: При запираании автомобиля с помощью пульта ДУ или ключа, клавиша управления **A** блокируется.

Светодиод на клавише управления **A** указывает на три возможных состояния системы блокировки/разблокирования:

- Светодиод мигает, когда автомобиль заблокирован и двигатель выключен.
- Светодиод загорается при включении зажигания, автомобиль остается заблокированным.
- Светодиод гаснет при разблокировании автомобиля.



СИСТЕМА ЗАЩИТЫ ОТ КРАЖ

Багажное отделение **автоматически** блокируется, как только скорость автомобиля достигнет примерно **10 км/ч**.

Примечание: При открывании одной из дверей или нажатии на клавишу **A** происходит разблокирование дверей.

СИСТЕМА ЗАЩИТЫ ОТ КРАЖ И НАПАДЕНИЙ

Если все двери и багажное отделение автомобиля плотно закрыты, система **автоматически блокирует** двери, когда автомобиль трогается с места и его скорость достигает примерно **10 км/ч**.

Примечание: После открывания одной из дверей, последняя снова **автоматически блокируется**, как только скорость автомобиля достигнет примерно **10 км/ч**.

Включение/Отключение системы защиты от краж и нападений

Нажмите **удерживая в данном положении** на клавишу **A** управления центральным замком, пока не появится сообщение.



Ваш автомобиль оборудован стеклами без рам. При открывании дверей во время нажатия на внешнюю клавишу микро-лифт **БОКОВЫХ СТЕКОЛ** их опускает не намного.

Если данное устройство не работает или выключено, это может привести к **повреждению стекла**:

- В случае отключения или поломки аккумуляторной батареи:
 - Аккуратно откройте двери.
 - Не закрывайте дверь, есть риск повредить стекло, и подождите, если есть возможность установить автомобиль под напряжение.
 - При проведении работ с аккумуляторной батареей опустите стекла.
- В заморозки образование ледяной корки может помешать работе микро-лифта. Если нажатие на ручку не приводит к движению стекла, необходимо очистить стекло ото льда перед проведением операции.

ОТКРЫВАНИЕ ДВЕРЕЙ, БАГАЖНОГО ОТДЕЛЕНИЯ, КАПОТА

Чтобы облегчить открывание дверей, стекла автоматически опускаются на несколько миллиметров.

Примечание: Данное действие происходит при открывании одной из дверей автомобиля с помощью дверной ручки.

Дверное стекло автоматически поднимается и закрывается до конца при закрывании двери, обеспечивая полную герметичность салона.

ВАЖНОЕ ЗАМЕЧАНИЕ

Данная функция не имеет системы защиты при встрече с препятствием. Не закрывайте дверь, удерживая ее за стекло.

Любые нарушения в электрической схеме вашего автомобиля могут вызвать сбой в работе стеклоподъемников при поднимании/опускании стекол.

Примечание: На большой скорости закрывание стекол затруднено из-за аэродинамического давления. Акустический комфорт может снизиться.



СИСТЕМА БЕЗОПАСНОСТИ С ЭЛЕКТРОПРИВОДОМ ДЛЯ ПЕРЕВОЗКИ ДЕТЕЙ

Система позволяет блокировать клавиши управления стеклоподъемниками задних дверей и заблокировать рукоятки для открывания дверей изнутри.

Для сидений типа Pack Lounge, продольные регулировки и регулировка положения переднего сиденья с места заднего пассажира также отключаются при активации данной системы.

Включение

Электропривод системы включается при нажатии на клавишу **A**, расположенную на панели управления стеклоподъемниками. На дисплее появляется сообщение о том что система защиты детей включена.

Двери автомобиля можно открыть снаружи и также с передних сидений можно управлять электроприводом стеклоподъемников задних дверей.



Перед заменой АКБ или прочими операциями с ней, слегка опустите все четыре стекла в салоне автомобиля.

При отпирании вашего автомобиля с помощью ключа, если разрядилась аккумуляторная батарея, знайте, что открывая/закрывая двери с поднятыми стеклами, вы можете серьезно повредить стекло и даже расколоть его.

ОТКРЫВАНИЕ ДВЕРЕЙ, БАГАЖНОГО ОТДЕЛЕНИЯ, КАПОТА



БАГАЖНОЕ ОТДЕЛЕНИЕ

Открытие багажного отделения осуществляется на остановке с помощью:

- Ключа или пульта ДУ.
- Клавиши управления центральным замком из салона, или при открытии одной из дверей.

Открытие багажного отделения изнутри

Нажмите на верхнюю часть планки **A**.

Примечание:

- В любом случае, как только скорость автомобиля превысит примерно 10 км/ч, багажное отделение заблокируется.
- При остановке автомобиля, багажное отделение разблокируется при открытии одной из дверей или из салона с помощью клавиши блокировки/разблокирования центрального замка.

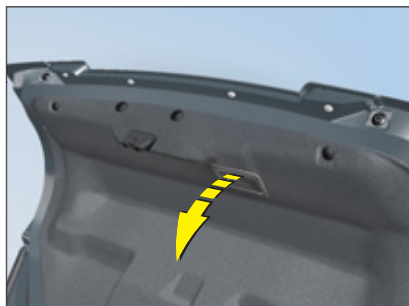

Закрывание багажного отделения

При помощи рукоятки, расположенной на внутренней обшивке, опустите дверцу багажного отделения.

Опустив дверцу, нажмите на нее, чтобы закрыть.

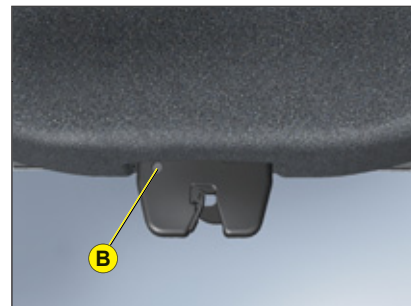

АВАРИЙНОЕ ОТКРЫТИЕ

В случае возникновения проблем с открытием багажного отделения, замок дверцы можно открыть из салона, разложив диван заднего сиденья:

1. вставьте в отверстие (**B**) замка инструмент типа отвертки.
2. При помощи отвертки откройте замок багажного отделения.

По поводу сидений «Sièges Pack Lounge», проконсультируйтесь в сервисной сети CITROËN или в специализированном техцентре.

АВТОМАТИЧЕСКАЯ СИСТЕМА КЛИМАТ-КОНТРОЛЯ



A. Датчик освещенности

B. Система кондиционирования с устройством равномерного распределения воздушных потоков, создающее однородную атмосферу

C. Вентилируемое отделение под центральным подлокотником



АВТОМАТИЧЕСКАЯ СИСТЕМА КЛИМАТ-КОНТРОЛЯ

Данная система автоматически поддерживает заданный вами уровень комфорта, то есть: температурный режим, уровень подачи воздуха и распределение воздушных масс в салоне автомобиля.

Воспользовавшись автоматическим режимом регулирования (нажав на клавишу **"AUTO"** и открыв все вентиляционные отверстия, вы получите оптимальный уровень комфорта в салоне, уменьшите уровень влажности, а также устраните запотевание стекол, независимо от внешних климатических условий.

Если система климат-контроля отключена, то температура в салоне автомобиля не может быть ниже температуры наружного воздуха.

Для большей эффективности систему кондиционирования следует включать только при полностью закрытых окнах. Если после длительной стоянки автомобиля на солнце температура в салоне автомобиля значительно повысилась, следует открыть все окна на несколько минут и проветрить салон, а затем снова закрыть их.

Для сохранения герметичности компрессора системы кондиционирования ее следует включать, как минимум, один раз в месяц.

Система кондиционирования в рабочем состоянии использует энергию двигателя, поэтому, расход топлива при этом возрастает.

Датчики

Автоматическая регулировка системы климат-контроля в салоне автомобиля осуществляется благодаря различным датчикам и в соответствии с установленной вами температурой.

Не загораживайте датчик А.

Вентиляционные отверстия подачи воздуха в салон

Следите за чистотой внешней вентиляционной решетки воздухозаборника, расположенной у основания ветрового стекла (опасные листья, снег).

В процессе мойки автомобиля под высоким давлением избегайте попадания воды в вентиляционные отверстия и воздухозаборники.

Циркуляция воздуха в салоне автомобиля

Максимальный уровень комфорта достигается при правильном распределении воздушных масс, как в передней, так и в задней частях салона автомобиля.

Вентиляционные отверстия на лицевой панели снабжены поворотными колесиками, с помощью которых можно регулировать подачу воздуха, а также решетками, с помощью которых можно направлять воздушные потоки в разные стороны.

Воздуховоды, проходящие по поверхности пола и под передними сиденьями, а также под блоком управления в задней части салона, позволяют оптимальным образом обогревать задние пассажирские места.

Следите за тем, чтобы не заслонять посторонними предметами вентиляционные отверстия в багажном отделении.

Пылезащитный фильтр/Фильтр очистки воздуха от неприятных запахов

Ваша система кондиционирования оборудована фильтром, препятствующим проникновению в салон частиц пыли и неприятных запахов.

Данный фильтр подлежит замене в соответствии с инструкциями по техническому обслуживанию. См. "Сервисная книжка".

АВТОМАТИЧЕСКАЯ СИСТЕМА КЛИМАТ-КОНТРОЛЯ

Система регулирует температуру и распределение воздушных потоков в отдельном режиме для водителя и переднего пассажира. Подача воздуха осуществляется в общем режиме для обеих сторон.

Символы и сообщения, связанные с управляющими командами системы климат-контроля, отображаются на многофункциональном дисплее.

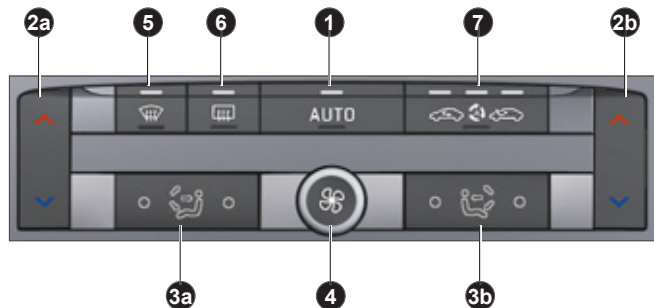

1. АВТОМАТИЧЕСКИЙ РЕЖИМ РАБОТЫ

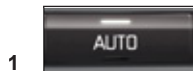

Это обычный режим работы системы климат-контроля. В зависимости от выбранной температуры, нажав на данную клавишу, что подтверждается включением соответствующего светового индикатора, можно в автоматическом режиме одновременно управлять следующими функциями:

- Подача воздуха.
- Температура в салоне автомобиля.
- Распределение воздушных потоков.
- Поступление воздуха снаружи/Рециркуляция воздуха.

Рекомендуется держать открытыми все вентиляционные отверстия. Кратким нажатием на одну из клавиш управления, исключая те, что отвечают за регулирование температуры **2a** и **2b**, можно перейти в ручной режим регулирования. Загорается сигнальная лампа и автоматическая функция поступления внешнего воздуха отключается.

2. РЕГУЛИРОВАНИЕ ТЕМПЕРАТУРЫ

Чтобы отрегулировать температуру со стороны водителя, нажмите на клавишу управления **2a** и на клавишу **2b**, чтобы отрегулировать температуру со стороны пассажира.

Оптимальный уровень комфорта достигается при установке температуры, близкой к значению 21. Тем не менее, в зависимости от ваших пожеланий, можно установить температуру между 18 и 24.

Управление регулированием процесса кондиционирования воздуха системой "AUTO" гарантирует отличную вентиляцию в салоне автомобиля.

Примечание: Температура в салоне автомобиля и заданное значение могут отличаться.



Примечание:

- При запуске непрогретого двигателя, во избежание вторжения в салон слишком большой порции холодного воздуха, подача воздуха будет происходить постепенно, достигая оптимального уровня.
- Если при посадке в автомобиль после более-менее продолжительной стоянки температура в его салоне значительно отличается от комфортной, не следует изменять установленную температуру для того, чтобы, как можно скорее приблизить ее к желаемому комфортному значению. Система климат-контроля автоматически выйдет на максимальный уровень своих технических параметров, чтобы, как можно быстрее компенсировать разницу температур.

Примечание:

- Водный конденсат, скапливающийся в системе кондиционирования, удаляется наружу через специальное отверстие: поэтому, во время стоянки автомобиля под ним может образоваться небольшая лужица.
- Независимо от времени года, систему кондиционирования рекомендуется включать даже в холодную погоду, поскольку она снижает влажность воздуха в салоне и устраняет запотевание стекол.
- Рекомендуется регулярно проверять техническое состояние системы кондиционирования. См. "Сервисная книжка".
- При буксировке сильно нагруженного прицепа и в условиях крайне высоких температур, при перегреве двигателя система кондиционирования может на некоторое время отключиться.

Режим ручного регулирования

В режиме ручного регулирования можно управлять одной или несколькими функциями, позволяя при этом системе управлять остальными функциями в автоматическом режиме.

Чтобы вернуться в режим **"АУТО"**, нажмите на клавишу 1.

Выключение системы климат-контроля

Установите поворотный переключатель 4 в крайнее левое положение, полностью прекратив подачу воздуха. На дисплее появится надпись **"OFF"**.

Дисплей и световые индикаторы погаснут, что указывает на отключение всех функций системы, кроме функции обогрева заднего стекла.

Управление системой кондиционирования воздуха (температура, влажность, устранение неприятных запахов, запотевания стекол) выключено.

Для повторного включения системы кондиционирования, нажмите клавишу 1.

Избегайте длительного вождения с отключенной системой климат-контроля.

АВТОМАТИЧЕСКАЯ СИСТЕМА КЛИМАТ-КОНТРОЛЯ

3. РЕГУЛИРОВКА РАСПРЕДЕЛЕНИЯ ВОЗДУШНЫХ ПОТОКОВ



3a



3b

Последовательно нажимая или удерживая клавиши управления **3a** и **3b**, можно направлять подачу воздуха в сторону водителя или пассажира.

Символ (стрелки), соответствующий выбранному направлению подачи воздуха, отображается на многофункциональном дисплее:

- Ветровое стекло и боковые стекла.
- Центральные вентиляционные решетки, боковые вентиляционные решетки и система кондиционирования с равномерным распределением воздушных потоков (при открытых вентиляционных отверстиях).
- Воздуховоды подачи потоков к ногам пассажиров.
- **"АUTO"** распределение воздушных потоков в автоматическом режиме.

4. РЕГУЛИРОВКА ПОДАЧИ ВОЗДУХА



4

Для увеличения или уменьшения подачи воздуха поворачивайте регулировочное колесико в соответствующую сторону.

Символ подачи воздуха (лопасты вентилятора) появляется на многофункциональном дисплее и его очертания заполняются по мере увеличения подачи воздуха.

Во избежание запотевания стекол и ухудшения качества воздуха в салоне автомобиля, следует постоянно и в достаточном количестве поддерживать подачу воздуха.

Система кондиционирования с устройством равномерного распределения воздушных потоков, создающее однородную атмосферу

Устройство **равномерного распределения воздушных потоков** расположено в центральной вентиляционной решетке и обеспечивает (оптимальное распределение воздуха) на передних местах.

Данное устройство позволяет избежать возникновения сквозняков и гарантирует установление оптимальной температуры в салоне автомобиля.

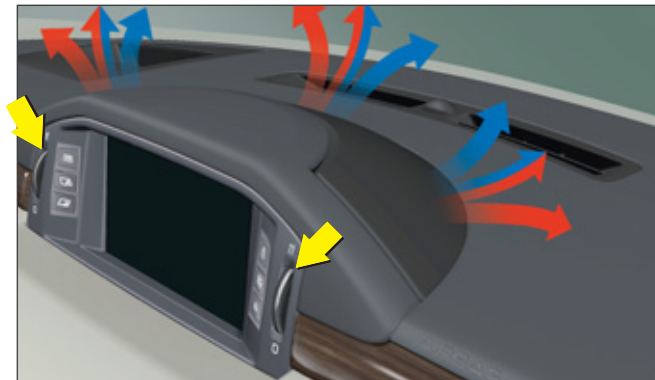

Регулирование подачи воздуха системы климат-контроля с устройством равномерного распределения воздушных потоков

Водитель и пассажир имеют возможность отдельного регулирования подачи воздуха системой климат-контроля с устройством равномерного распределения воздушных потоков.

Чтобы отрегулировать подачу воздуха, вращайте колесико поворотного переключателя, устанавливая нужный вам уровень подачи.

Чтобы отключить устройство равномерного распределения воздушных потоков, поверните колесико переключателя до отказа вниз.

В слишком жаркую погоду чтобы установить наиболее оптимальный режим вентиляции в центре салона и по его сторонам, устройство равномерного распределения воздушных потоков рекомендуется

АВТОМАТИЧЕСКАЯ СИСТЕМА КЛИМАТ-КОНТРОЛЯ

5. ОБОГРЕВ - ОБДУВ ВЕТРОВОГО СТЕКЛА

III



5

Для быстрого устранения запотевания стекол (**чистые стекла**) нажмите на клавишу управления **5**. Включится световой индикатор. Данная система управляет процессом кондиционирования воздуха, подачей воздуха и его поступлением в салон автомобиля. Она направляет воздушные потоки к ветровому стеклу и передним боковым стеклам.

Нажав на клавишу **1**, можно вернуться в режим "АВТО".

6. ОБОГРЕВ - ОБДУВ ЗАДНЕГО СТЕКЛА



6

Чтобы включить функцию быстрого обогрева или обдува заднего стекла и наружных зеркал заднего вида, при работающем двигателе нажмите клавишу **6**. Включится световой индикатор.

Данный режим автоматически отключится, в зависимости от температуры наружного воздуха. Также, его можно отключить, нажав на клавишу **6** или выключив двигатель.

В последнем случае, функция обогрева снова включится после повторного запуска двигателя.

Примечание: Заднее стекло имеет систему обогрева, независимую от автоматической системы климат-контроля.

7. РЕЦИРКУЛЯЦИЯ ВОЗДУХА - ПОСТУПЛЕНИЕ ВОЗДУХА СНАРУЖИ



7

Нажмите несколько раз на клавишу **7**, чтобы выбрать режим подачи воздуха. Включится световой индикатор, соответствующий выбранному режиму:

- **Поступление воздуха в автоматическом режиме с функцией защиты окружающей среды** (включается по умолчанию, регулировка комфорта в автоматическом режиме).

Система имеет датчик качества воздуха и изолирует салон от поступления воздуха снаружи при обнаружении загрязняющих веществ. В этом случае автоматически включается рециркуляция воздуха в салоне.

Примечание: эта функция не определяет плохие запахи. Во избежание появления запотевания она так же не работает, если внешняя температура ниже +5 градусов.

- **Отключение поступления воздуха снаружи**

Нажмите на клавишу **7**, чтобы выключить поступление воздуха снаружи.

Сохраняя другие настройки, данное положение позволяет водителю в любой момент изолировать салон от неприятных внешних запахов и дыма.

Функцию необходимо выключить как только представится возможность, чтобы возобновить циркуляцию воздуха в салоне и удалить запотевание.

- **Поступление воздуха снаружи**

Нажмите один раз на клавишу **7**, чтобы возобновить поступление воздуха снаружи.

АВТОМАТИЧЕСКАЯ СИСТЕМА КЛИМАТ-КОНТРОЛЯ

Чтобы включить/ выключить функцию кондиционирования воздуха



Нажмите на клавишу "КЛИМ", чтобы войти в режим "кондиционирование воздуха". Затем нажмите на клавишу "ОК" или на поворотный переключатель, чтобы вывести на многофункциональный дисплей "Меню Система Климат-контроля".

Данное меню позволяет:

- Выключить систему кондиционирования: "(Отключить охлаждение воздуха (A/C OFF))".

Нажав на клавишу "ОК" или на поворотный переключатель, подтвердите предложение, которое позволяет изменить состояние системы климат-контроля, включить ее или выключить.

После отключения системы климат-контроля на многофункциональном дисплее появится символ "(A/C OFF)".

Примечание:

- Температура может не достичь заданного значения, в результате чего стекла в салоне вашего автомобиля могут запотеть.
- Вы можете отменить отключение системы климат-контроля, нажав на клавишу 1 "АВТО".

- Включить/выключить отдельный режим регулирования системы климат-контроля для водителя и переднего пассажира. Сделав выбор при помощи стрелочных указателей, нажмите на "ОК" или при помощи поворотного переключателя подтвердите предложение, которое позволяет изменить состояние системы климат-контроля, включить ее или выключить.

При включении данной функции, регулировки системы климат-контроля со стороны переднего пассажира становятся идентичными регулировкам со стороны водителя.

Примечание: Нажав на клавиши управления 2b или 3b, можно вернуться в режим отдельного регулирования системы климат-контроля.

При нажатии на клавишу "Меню" на дисплее появляется "Основное Меню", посредством которого можно получить доступ к функциям, подобным "КЛИМ". См. "Многофункциональный Дисплей".



АВТОМАТИЧЕСКАЯ СИСТЕМА КЛИМАТ-КОНТРОЛЯ В ЗАДНЕЙ ЧАСТИ САЛОНА



АВТОМАТИЧЕСКИЙ РЕЖИМ РАБОТЫ

Включение

Нажмите на клавишу **A**, автоматический режим позволит одновременно управлять (подачей воздуха) и (распределением воздушных потоков) в задней части салона.

На клавише **A** включится светодиод.

Рекомендуется открыть оба вентиляционных отверстия.

Отключение

Нажав на одну из клавиш **B**, **C** или **D**, можно автоматически отключить систему климат-контроля в задней части салона автомобиля.

Световой индикатор **A** погаснет.

Примечание: При отключении системы климат-контроля в передней части салона (функция отключена с помощью Меню "Система кондиционирования воздуха" или с помощью поворотного переключателя **4**, регулирующего подачу воздуха), система климат-контроля в задней части салона также отключается.

РЕГУЛИРОВКА ПОДАЧИ ВОЗДУХА

Нажав на клавиши **B** или **D** вы можете (увеличить) или (уменьшить) подачу воздуха системой климат-контроля в задней части салона.

Количество включенных светодиодов, образующих пиктограмму подачи воздуха, (лопасти вентилятора между **B** и **D**) означает степень подачи воздуха.

Для отключения функций подачи и распределения кондиционированного воздуха в задней части салона, последовательно нажимайте на клавишу **D**, чтобы погасли все светодиоды.

РАСПРЕДЕЛЕНИЕ ПОДАЧИ ВОЗДУШНЫХ ПОТОКОВ ГОЛОВА/НОГИ

Последовательно нажимая на клавишу **C**, вы можете изменять распределение подачи воздуха в салон.

Возможны три положения:

- К головам пассажиров.
- К ногам пассажиров.
- К головам и ногам пассажиров.

Светящаяся стрелка указывает на выбранное вручную направление распределения воздушных потоков. В режиме "АУТО" светящейся стрелки на дисплее нет.

РЕГУЛИРОВКА ПОДАЧИ ВОЗДУХА В ОТДЕЛЕНИЕ ПОД ЦЕНТРАЛЬНЫМ ПЕРЕДНИМ ПОДЛОКОТНИКОМ

При выборе функции максимальной подачи воздуха в задней части салона, нажав на клавишу **B** и распределении воздушных потоков к головам пассажиров, нажав на клавишу **C**, полностью закрыв задние вентиляционные отверстия, вы сможете добиться максимальной подачи воздуха в отделение под подлокотником.

Температура воздуха в задней части салона зависит от температуры в его передней части. Подача и распределение воздуха в задней части салона зависит от регулировок системы кондиционирования, установленных для передней части.

ПРОГРАММИРУЕМЫЙ ОБОГРЕВ

Установка времени



После появления времени на дисплее, нажимайте поочередно на кнопки 1, через 10 секунд нажмите одновременно на кнопки 4 и 5.



Значок мигает.

Установите время при помощи кнопок 1. Одновременно нажмите на кнопки 4 и 5 для его запоминания в памяти.



Этот значок появляется на дисплее (постоянно).

Немедленный запуск



Нажмите на кнопку 5 (ON) до появления сообщения "OK".

После получения сигнала, сообщение "OK" отображено на дисплее вместе с указанием продолжительности работы.



Обогреватель запускается, и соответствующий значок появляется на дисплее.

Для того, чтобы отключить функцию, нажмите на кнопку 4 (OFF) до появления сообщения "OK".



Значок перестает гореть.

Во время этих действий, появление на дисплее сообщения "FAIL" означает, что сигнал не прошел. Повторите заново всю процедуру после смены вашего местонахождения.

Регулировка продолжительности работы



Нажмите на кнопку 1 для вывода на дисплей продолжительности работы подогрева.



Данный значок появляется на экране.

После того как на экране появится время работы, через 10 секунд нажмите одновременно на кнопки 4 и 5.



Данный значок мигает.

Установите продолжительность работы при помощи кнопок 1 (регулировка с интервалом по 10 мин. и максимально устанавливаемое значение – 30 минут).

Одновременно нажмите на кнопки 4 и 5 для запоминания в памяти продолжительности работы.



Данный значок горит (постоянно).

Заводская установка продолжительности работы обогрева равна 30 минутам.

ПРОГРАММИРУЕМЫЙ ОБОГРЕВ

Программирование обогрева

Вы должны запрограммировать время отправления, чтобы система автоматически смогла просчитать оптимальный момент для запуска обогревателя.



Программирование времени запуска

Нажмите на кнопки **1** для вывода на дисплей установки времени.



Данный значок появляется на дисплее.

После того как на дисплее появилось время программирования, через 10 секунд нажмите одновременно на кнопки **4** и **5**.



Данный значок мигает.

Установите время, нажимая на кнопки **1**, затем нажмите одновременно на кнопки **4** и **5** для его запоминания.



Данный значок горит (постоянно).

Включение – отключение

После того как на дисплее появится время запрограммированного запуска, при нажатии на кнопки **1**, нажмите на кнопку **5** (ON) до появления сообщения "OK".



После получения сигнала, сообщение "OK" появляется на дисплее вместе с сообщением "HTM".



Этот значок находится на экране во время запуска обогревателя.

HTM: Heat Thermo Management (регулировка обогрева)

Для отключения запрограммированного запуска, нажмите на кнопку **4** (OFF) до появления сообщения "OK".



Индикатор "HTM" перестает гореть.

Во время этих операций, появление на дисплее сообщения "FAIL" означает, что сигнал получен не был.

Повторите заново всю процедуру после смены местонахождения.

Остановка обогрева

Нажмите на кнопку **5** (ON).



Значок "HTM" остается гореть.

Изменение уровня обогрева

Система предлагает **5 уровней** обогрева (C1 - наиболее слабый уровень, а C5 - наиболее сильный).

После того как на дисплее появилась информация об уровне подогрева, нажимая на кнопки **1**, одновременно нажмите на кнопки **4** и **5**.

Буква "С" мигает.

Отрегулируйте уровень обогрева, нажимая на кнопки **1**.

Одновременно нажмите на кнопки **4** и **5**, чтобы ввести в память выбранный уровень. Буква "С" горит (постоянно).

Предварительно установленные регулировки заменяются только что введенными. Время сохраняется в памяти до следующей переустановки.

Если активировано время запрограммированного запуска, уровень обогрева изменить невозможно. Для начала следует отключить время запрограммированного запуска.



Замена элементов питания

В пульте дистанционного управления имеется элемент питания 6V-28L.

Информация на дисплее укажет на необходимость замены элементов питания.

Откройте корпус пульта ДУ для доступа к элементу питания.

Пульт должен быть затем повторно инициализирован, см. информацию ниже.

Не выбрасывайте использованные элементы питания, сдавайте их в сертифицированный пункт приема использованных элементов питания.

Повторная инициализация пульта дистанционного управления

В случае отключения аккумуляторной батареи или замены элемента питания необходимо провести повторную инициализацию пульта ДУ.

После подачи напряжения, в течение последующих 5 секунд нажмите на кнопку 4 (OFF) и удерживайте ее в течение 1 секунды.

Если все выполнено правильно, на дисплее пульта ДУ появится сообщение "OK".

В случае ошибки на дисплее появится сообщение "FAIL". Повторите все заново.

Устанавливаемая в качестве аксессуара система программируемого обогрева позволяет использовать его для предварительного обогрева салона вашего автомобиля.



Всегда отключайте дополнительный обогрев во время заправки автомобиля топливом, чтобы избежать риска воспламенения или пожара.

Во избежание риска отравления или удушья не включайте дополнительный подогрев в закрытых помещениях, таких как гараж или ремонтный цех, не оборудованных система отвода отработавших газов.

Не устанавливайте автомобиль на легковоспламеняющуюся поверхность (сухая трава, опавшие листья, бумага), существует опасность возникновения пожара.

Система программируемого подогрева работает от топливного бака автомобиля. Перед его использованием, убедитесь, что в баке достаточно топлива. При минимальном остатке топлива в топливном баке рекомендуем вам не запускать программируемый подогрев.

ЗАДНИЕ ПАССАЖИРСКИЕ МЕСТА

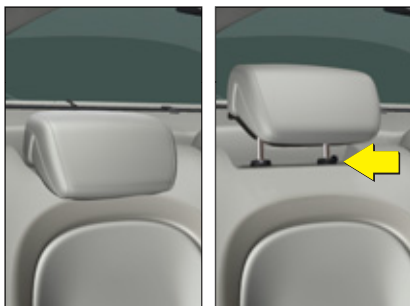

ЗАДНИЕ ПОДГОЛОВНИКИ

Задние подголовники можно установить в двух положениях:

- Подголовник можно опустить, когда сиденье никем не занято.
- Подголовник можно выдвинуть, заблокировав его, включая варианты с установкой кресла для перевозки ребенка в положении лицом по ходу движения), **чтобы обеспечить безопасность сидящего пассажира.**

Чтобы опустить подголовники, нажмите на выступ у основания подголовников.

Чтобы снять подголовники, вытяните их вверх до упора и нажмите на клавишу разблокирования.

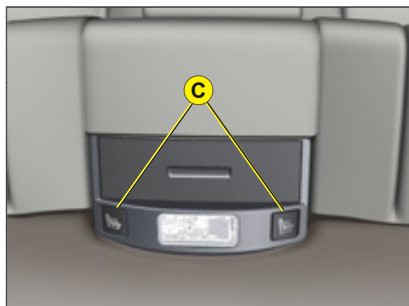

УПРАВЛЕНИЕ СИСТЕМОЙ ПОДОГРЕВА ДИВАНА ЗАДНИХ СИДЕНИЙ

Функцию системы подогрева задних сидений можно включить отдельно для каждого из сидений.

Для включения системы электроподогрева используйте клавиши управления **C**, расположенные под задним отделением для хранения мелких предметов.

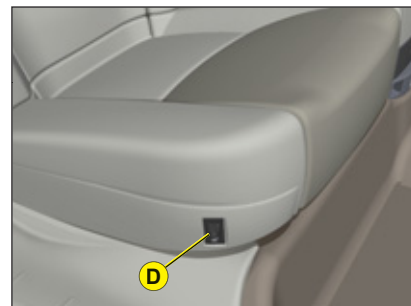

УПРАВЛЕНИЕ СИСТЕМОЙ ЭЛЕКТРОПОДОГРЕВА СИДЕНИЙ PACK LOUNGE

Функцию электроподогрева сидений Pack Lounge можно включить в отдельном режиме для каждого из сидений.

Используйте клавиши управления **D**, расположенные с внешней стороны сидений, чтобы с помощью поворотного переключателя выбрать нужный вам режим подогрева из трех возможных:



- 0:** Выключено.
- 1:** Легкая степень подогрева.
- 2:** Средняя степень подогрева.
- 3:** Степень усиленного подогрева.

Температура подогрева сидений регулируется автоматически.

Примечание: Система электроподогрева сидений работает только при включенном двигателе.



ЗАДНИЕ ПАССАЖИРСКИЕ МЕСТА



РАСКЛАДЫВАЕМЫЙ ДИВАН СИДЕНЬЯ

Диван сиденья можно разложить частично или полностью. Для этого необходимо снять подголовники.

Подушка сиденья

С помощью ремня безопасности приподнимите переднюю часть сиденья, а затем, перевернув, прислоните ее к спинкам передних сидений. При установке сиденья на место, убедитесь в правильной укладке ремней безопасности.



ЛЮЧОК ДЛЯ ТРАНСПОРТИРОВКИ ДЛИННОМЕРНЫХ ПРЕДМЕТОВ

Лючок в спинке заднего сиденья, расположенный за подлокотником, позволяет перевозить длинномерные предметы.

Перед укладкой длинномерных предметов, уберите нижнюю шторку и проверьте надежность их крепления и убедитесь в том, что они не мешают водителю управлять рычагом переключения передач.

Данный лючок может быть скрыт за откидной панелью с фиксатором.

ЗАДНИЕ ПАССАЖИРСКИЕ МЕСТА

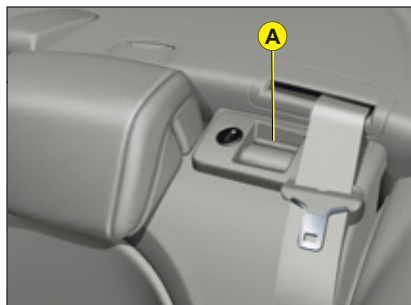

ФУНКЦИЯ ОТКРЫТОГО/ЗАКРЫТОГО ДОСТУПА В БАГАЖНОЕ ОТДЕЛЕНИЕ ЧЕРЕЗ ДИВАН ЗАДНИХ СИДЕНИЙ

Подушка сиденья откинута.

Опустите подголовники.

Нажмите на клавишу **A**, расположенную на самом краю спинки сиденья и полностью опрокиньте ее вперед.

Спинку дивана заднего сиденья можно разложить на две части. При установке спинки на место, убедитесь в том, что она надежно зафиксирована.



Багажное отделение вашего автомобиля можно изолировать от салона.

Чтобы закрыть доступ в багажное отделение:

1. Правильно установите на место диван заднего сиденья. Красная маркировка на клавише **A** не должна быть видна.
2. Вставьте ключ от замка зажигания в замочную скважину.
3. Закройте доступ в багажное отделение.

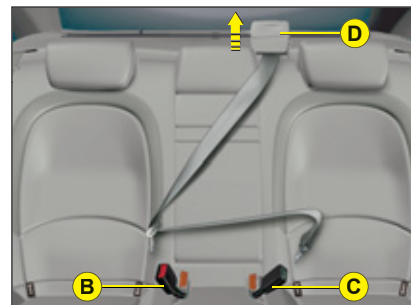

РЕМЕНЬ БЕЗОПАСНОСТИ НА ЦЕНТРАЛЬНОМ МЕСТЕ ЗАДНЕГО СИДЕНЬЯ

Для того чтобы обеспечить доступ к кожуху ремня безопасности **D**, необходимо приподнять центральный подголовник.

Вставьте его первую ветвь **C** в передний левый (черного цвета) корпус, а затем вставьте его вторую ветвь **B** в передний правый корпус.



Перед проведением любой операции

Во избежание повреждения ремней безопасности и их скручивания, аккуратно уложите их по бокам спинок сидений.

СИДЕНЬЯ PACK LOUNGE

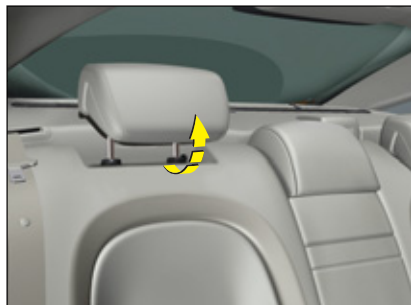

РЕГУЛИРОВКА НАКЛОНА ЗАДНИХ БОКОВЫХ ПОДГОЛОВНИКОВ

Чтобы наклонить задние боковые подголовники, приподнимите их и выдвиньте вперед.



РЕГУЛИРОВКА ПОДУШКИ СИДЕНЬЯ И ЕГО СПИНКИ

Вы можете одновременно отрегулировать (в продольном положении) сиденье и (по углу наклона) его спинку с помощью клавиши (А).

ВАЖНОЕ ЗАМЕЧАНИЕ

(Сиденья типа Pack Lounge не раскладываются).

Примечание: Включение функции устройства безопасности для перевозки детей блокирует клавишу А. См. "Стеклоподъемники".

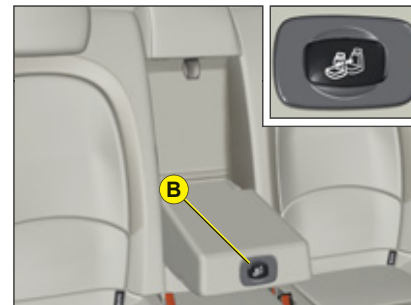

ПРОДОЛЬНАЯ РЕГУЛИРОВКА ПЕРЕДНЕГО ПАССАЖИРСКОГО СИДЕНЬЯ

Для того чтобы оставить больше места для сидящего сзади пассажира, последний может самостоятельно сдвинуть вперед сиденье переднего пассажира.

Чтобы передвинуть вперед сиденье переднего пассажира, нажмите на клавишу В, расположенную в центре заднего подлокотника.

Примечание: Данную клавишу В нельзя включить при регулировке передних сидений.

Сиденье переднего пассажира будет сдвигаться вперед до тех пор, пока вы удерживаете в нажатом состоянии клавишу В. Сиденье остановится, как только вы отпустите клавишу В.

Примечание: Включение функции устройства безопасности для перевозки детей блокирует клавишу В. См. "Стеклоподъемники".

ПОДУШКИ БЕЗОПАСНОСТИ

КОМПЛЕКТ ПОДУШЕК БЕЗОПАСНОСТИ

Ваш автомобиль оборудован:

- Фронтальной подушкой безопасности водителя.
- Подушкой безопасности для защиты коленей водителя.
- Фронтальной подушкой безопасности переднего пассажира, которую можно отключить.
- Передними боковыми подушками безопасности.
- Передними и задними занавесками безопасности.
- Задними боковыми подушками безопасности.

Возможность раскрывания подушек безопасности зависит от силы удара.



ОТКЛЮЧЕНИЕ ФРОНТАЛЬНОЙ ПОДУШКИ БЕЗОПАСНОСТИ ПЕРЕДНЕГО ПассажиРА

Для установки детского кресла в положении спиной по ходу движения на сиденье переднего пассажира следует в обязательном порядке отключить фронтальную подушку безопасности переднего пассажира.

Для этого:

- При выключенном зажигании, вставьте кончик ключа в контактный выключатель **A**.
- Установите ключ в положение **"OFF"**, подушка безопасности переднего пассажира отключена.

При включении зажигания на комбинации приборов включится индикатор отключения фронтальной подушки безопасности переднего пассажира.

ДЛЯ ПОВТОРНОГО ВКЛЮЧЕНИЯ ФУНКЦИИ ФРОНТАЛЬНОЙ ПОДУШКИ БЕЗОПАСНОСТИ ПЕРЕДНЕГО ПассажиРА

Не забудьте повторно включить функцию.

Для этого:

- При выключенном зажигании, вставьте кончик ключа в контактный выключатель **A**.
- Установите ключ в положение **"ON"**, функция подушки безопасности включена.

При включении зажигания на комбинации приборов на несколько секунд включится соответствующий индикатор.

Примечание: Следует в обязательном порядке пристегивать ремни безопасности.

При наличии на переднем сидении пассажира никогда не отключайте его подушку безопасности (за исключением случаев перевозки детей в детском кресле спиной по ходу движения).



AIRBAGS



Отключение подушки безопасности пассажира ("OFF").

Читайте указания на этикетке, наклеенной с обеих сторон на противосолнечный козырек пассажира.



Перед установкой детского кресла "спиной по ходу движения" на месте переднего пассажира следует в обязательном порядке отключить фронтальную подушку безопасности.

В противном случае, при раскрытии подушки безопасности ребенок может получить серьезные травмы и даже погибнуть.

СРЕДСТВА БЕЗОПАСНОСТИ ДЛЯ ПЕРЕВОЗКИ ДЕТЕЙ

ДЕТСКИЕ КРЕСЛА ФИКСИРУЕМЫЕ С ПОМОЩЬЮ РЕМНЕЙ БЕЗОПАСНОСТИ

В нижеприведенной таблице указывается, на каких местах в автомобиле можно установить детское кресло, которое крепится при помощи ремня безопасности, и предназначенное для установки по "универсальной" группе в зависимости от веса ребенка.

Для перевозки вашего ребенка в условиях наивысшей безопасности, См. раздел "Меры предосторожности при эксплуатации автомобиля", главу "Безопасность детей" в конце руководства.

(Место(а))	(Вес ребенка)			
	<10 кг и <13 кг (группы 0 и 0+)	9 - 18 кг (группа 1)	15 - 25 кг (группа 2)	22 - 36 кг (группа 3)
Передний(я) пассажир(ка)	U(R)	U(R)	U(R)	U(R)
Боковые места на заднем сиденье	U	U	U	U
Центральное место на заднем сиденье	L1	X	L3	L3

U: Место, приспособленное для установки универсального детского кресла спиной по ходу движения и универсального детского кресла лицом по ходу движения.

U (R): Место, приспособленное для установки универсального детского кресла спиной по ходу движения и детского кресла лицом по ходу движения. Сиденье автомобиля следует установить в самое высокое положение.

(a): Перед установкой детского кресла "спиной по ходу движения" на месте переднего пассажира следует в обязательном порядке отключить фронтальную подушку безопасности. В противном случае, при раскрытии подушки безопасности ребенок может получить серьезные травмы и даже погибнуть.

Прежде, чем устанавливат детское кресло на сиденье переднего пассажира, просмотрите действующее в вашей стране законодательство в данной области.

L-: На данное место (в зависимости от целей) можно устанавливать только указанные типы детских кресел. См. "Детские автомобильные кресла".

X: Место, не приспособленное для установки детского кресла из группы данной весовой категории.



Перед установкой детского кресла "спиной по ходу движения" на месте переднего пассажира следует в обязательном порядке отключить фронтальную подушку безопасности. В противном случае, при раскрытии подушки безопасности ребенок может получить серьезные травмы и даже погибнуть.

При установке детского кресла следуйте указаниям изготовителя по его монтажу.

СРЕДСТВА БЕЗОПАСНОСТИ ДЛЯ ПЕРЕВОЗКИ ДЕТЕЙ

III

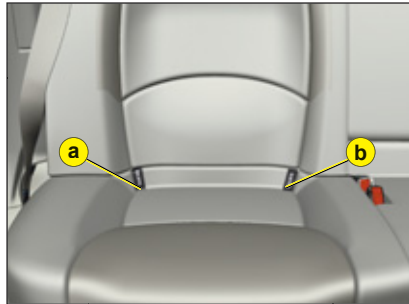

Сиденья Pack Lounge

КРЕПЛЕНИЯ ISOFIX И СИСТЕМА КРЕПЛЕНИЙ С ПОМОЩЬЮ ФИКСАТОРОВ ISOFIX

Ваш автомобиль прошел омологацию по новым правилам ISOFIX. По действующим правилам, задние боковые места в вашем автомобиле оборудованы специальными креплениями ISOFIX.

При неправильной установке детского кресла в салоне автомобиля теряется всякий смысл с точки зрения защиты ребенка в случае дорожно-транспортного происшествия. Система креплений ISOFIX позволяет вам ограничить подобный риск неправильной установки детского кресла. Данная система креплений ISOFIX обеспечивает быструю, надежную и основательную установку детского кресла в салоне вашего автомобиля.

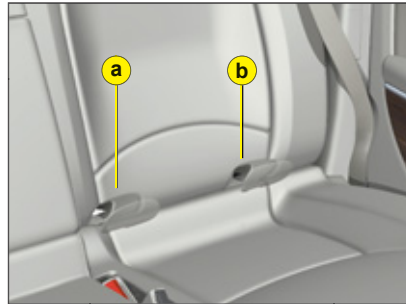

Диван заднего сиденья

Система креплений при помощи фиксаторов ISOFIX

Система креплений ISOFIX включает в себя **3 (кольца)** для каждого бокового места на заднем сиденье:

- Два нижних кольца **a** и **b** расположены между спинкой и подушкой сиденья. Расстояние между составляет примерно 28 см и находятся они **(скрыты)** в заднем сиденье, за лючком с логотипом **(ISOFIX)**.
- Верхнее кольцо **c** закреплено в задней полке **(скрытно)** и находится за лючком с логотипом **(TOP TETHER)** за подголовником.

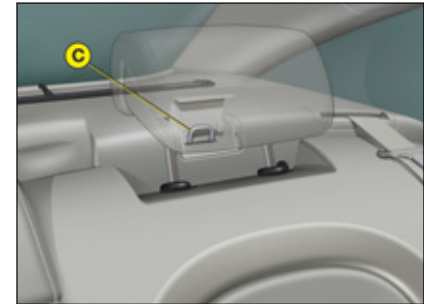

Система креплений с помощью фиксаторов детских кресел ISOFIX

Детские кресла ISOFIX оборудованы двумя замками, которые легко соединяются с двумя нижними кольцами **a** и **b**.

Некоторые детские кресла ISOFIX также оснащаются верхним ремнем безопасности, который крепится к кольцу ISOFIX верхнему **c**.

Чтобы привязать верхний ремень безопасности, поднимите подголовник на сидении автомобиля и пропустите крюк между его направляющими. Затем закрепите крюк за верхнее кольцо **c** и натяните верхний ремень.

Данная систем креплений предусмотрена для перевозки детей весом **(до 18 кг)**.

Детские кресла ISOFIX можно установить в ваш автомобиль, руководствуясь приведенной таблицей.

СРЕДСТВА БЕЗОПАСНОСТИ ДЛЯ ПЕРЕВОЗКИ ДЕТЕЙ

СПРАВОЧНАЯ ТАБЛИЦА ДЛЯ УСТАНОВКИ ДЕТСКИХ КРЕСЕЛ ISOFIX

Согласно европейского законодательства (ECE 16), данная таблица укажет вам, на какие места, оборудованные креплениями ISOFIX можно установить в вашем автомобиле детские кресла ISOFIX.

Что касается универсальных и полууниверсальных детских кресел ISOFIX, класс размеров ISOFIX, определяемый буквами от А до G, указан на детском кресле справа от логотипа ISOFIX.

Если детское кресло ISOFIX установлено на сиденье Pack Lounge, данное сиденье Pack Lounge должно быть установлено в самом горизонтальном положении.

		(Вес ребенка)/(Примерный возраст)									
		< 10 кг (группа 0) Примерно до 6 месяцев		<10 кг и <13 кг (группы 0 и 0+) Примерно до 1 года			9-18 кг (группа 1) Примерно от 1 года до 3 лет				
Тип детского кресла ISOFIX		Лягушка		"спиной по ходу движения"			"спиной по ходу движения"		"лицом по ходу движения"		
Классы размеров ISOFIX		F	G	C	D	E	C	D	A	B	B1
Задние боковые места ISOFIX	Детские кресла ISOFIX	-		IL-SU			IL-SU		IUF IL-SU		

IUF: Место, приспособленное для установки детского кресла ISOFIX по универсальной категории. Детские кресла ISOFIX "лицом по ходу движения" оборудованные верхним ремнем безопасности для крепления к верхнему кольцу креплений ISOFIX в вашем автомобиле.

IL-SU: Место, приспособленное для установки детского кресла ISOFIX по полууниверсальной категории. Детские кресла ISOFIX "лицом по ходу движения" оборудованы защитной дугой, детские кресла ISOFIX "спиной по ходу движения" или люльки ISOFIX, оборудованы верхним ремнем безопасности или защитной дугой.

ДЕТСКОЕ КРЕСЛО ISOFIX, РЕКОМЕНДУЕМОЕ ДЛЯ УСТАНОВКИ В ВАШЕМ АВТОМОБИЛЕ

Для автомобиля с креплением ISOFIX рекомендуется устанавливать детские кресла **RÖMER Duo Plus ISOFIX**. Оно одобрено маркой и продается в сети CITROËN.

Кресло оборудовано верхним ремнем безопасности и имеет омологацию, как детское кресло "ISOFIX универсальное" по классу размеров B1. Использование верхнего ремня безопасности является обязательным.

Данное детское кресло ISOFIX также можно устанавливать на местах, не оборудованных креплениями ISOFIX. В этом случае, следует обязательно привязывать его к сиденью автомобиля с помощью ремней безопасности.

АКТИВНАЯ ПОДВЕСКА С ПЕРЕМЕННОЙ ЖЕСТКОСТЬЮ И РЕГУЛИРУЕМЫМИ АМОРТИЗАТОРАМИ



Активная подвеска с переменным уровнем жесткости и регулируемыми амортизаторами автоматически и в постоянном режиме управляет амортизаторами, в зависимости от вашего стиля езды и состояния дорожного покрытия, стараясь одновременно, как можно лучше удерживать сцепление с ним, и в то же время обеспечить вам и вашим пассажирам наибольший уровень комфорта.

Нормальный Режим: Данный рабочий режим характеризуется тем, что подвеска сглаживает все дорожные неровности и мягкой амортизацией, создающей оптимальный комфорт.

Спортивный Режим: Нажав на клавишу **A** можно включить данный режим подвески, более адаптированный к спортивному стилю езды. Этот рабочий режим характеризуется большей жесткостью амортизации подвески для оптимального управления автомобилем с использованием элементов спортивной езды.



Данный символ появляется на дисплее комбинации приборов.

ПОДАЧА СВЕТОВЫХ И ЗВУКОВЫХ СИГНАЛОВ

- В стандартном положении, днем клавиша управления **A** не подсвечивается, подсветка включается в темное время суток.
- В режиме спортивной езды, после нажатия на клавишу **A**, включается подсветка клавиши оранжевого цвета, как ночью, так и днем.

Выбранный режим сохраняется при остановке двигателя.

РЕГУЛИРОВКА ДОРОЖНОГО ПРОСВЕТА (КЛИРЕНСА)



Изменения положения дорожного просвета возможны только при работающем двигателе.

Высота дорожного просвета регулируется автоматически. При этом вы можете в определенных случаях изменять высоту кузова

Чтобы изменить высоту дорожного просвета

Нажмите один раз на одну из клавиш регулировки. Изменение высоты дорожного просвета указывается в начале регулировки посредством:

- Сообщения или
- Временного отображения начального положения высоты просвета с символом требуемого положения.

Примечание: Рекомендуется избегать любых изменений дорожного просвета при нажатии на педаль тормоза.

Отображение дорожного просвета автомобиля

По окончании регулировки появляется сообщение или силуэт автомобиля с положением клиренса автомобиля.



Максимальная высота

Замена колеса.



Промежуточное положение

Позволяет увеличить дорожный просвет. Следует использовать на малой скорости при езде по труднопроходимым дорогам и на въезде в парковочные автостоянки.



Положение для езды в обычных условиях



Минимальная высота

Позволяет облегчить загрузку или разгрузку багажного отделения автомобиля.

Используется при техобслуживании в автосервисе.

Не следует использовать при движении в обычных условиях.



В целях вашей безопасности, при проведении работ под кузовом автомобиля следует в обязательном порядке подложить под колеса тормозные башмаки.

Отображение на дисплее требуемого положения означает окончание процесса регулировки дорожного просвета.

РЕГУЛИРОВКА ДОРОЖНОГО ПРОСВЕТА (КЛИРЕНСА)

АВТОМАТИЧЕСКАЯ КОРРЕКЦИЯ КЛИРЕНСА АВТОМОБИЛЯ

Ваш автомобиль оборудован активной подвеской с электронным управлением и регулируемыми амортизаторами. Подвеска автоматически корректирует высоту клиренса автомобиля, в зависимости от скорости и состояния дорожного покрытия.

Скоростные ограничения для положений

Максимальная высота:

Нельзя если скорость > 10 км/ч.

Промежуточное положение:

Нельзя если скорость > 40 км/ч.

Положение для езды в обычных условиях: Всегда возможно.

Минимальная высота:

Нельзя если скорость > 10 км/ч.

Примечание: Если допустимая для данного положения клиренса скорость возрастает, автомобиль автоматически возвращается в положение дорожного просвета для езды в обычных условиях.

Запрет на установку запрашиваемого положения клиренса



На дисплее:

На дисплее на некоторое время появляется перечеркнутый силуэт автомобиля с запрашиваемым положением клиренса, что указывает на невозможность проведения данной регулировки дорожного просвета.

Положение клиренса автомобиля остается прежним и на дисплее появляется его силуэт.

Автоматическое изменение высоты дорожного просвета

- Если скорость превышает 110 км/ч, на хорошем дорожном покрытии дорожный просвет уменьшается. При скорости менее 90 км/ч или при ухудшении дорожного покрытия, автомобиль возвращается в положение для езды в обычных условиях.
- При остановке автомобиля, высота дорожного просвета уменьшается до положения для парковки.

ВНЕТРЕННЕЕ ОСВЕЩЕНИЕ САЛОНА



Вперед

ПЛАФОНЫ ОСВЕЩЕНИЯ САЛОНА

1. Плафоны освещения салона

При кратком нажатии на клавишу 1 переднего плафона, можно включить или выключить плафон.

Включение и выключение плафонов происходит постепенно после нажатия на кнопку пульта ДУ. Плафоны гаснут сразу после краткого нажатия на клавишу 1.



Сзади

2. Лампа направленного света для чтения карт и документов

При кратком нажатии на одну из клавиш 2 включается или гаснет соответствующая лампа направленного света для чтения карт и документов.

Лампы работают только при включенном зажигании.

Автоматическое включение плафонов салона

- Плафоны автоматически включаются при извлечении ключа из замка зажигания, при отпирании автомобиля или при открывании одной из дверей.
- Плафоны постепенно выключаются после того, как все двери автомобиля закрыты, при запирании автомобиля или включении зажигания.

Включение/Выключение функции автоматического включения плафонов

При длительном нажатии на клавишу 1 функция автоматического включения плафонов отключается. Для повторного включения функции освещения, еще раз нажмите на ту же клавишу.

Замена ламп

- Чтобы заменить лампу переднего плафона: Снимите защитную прозрачную крышку. Установите лампу типа W 5 W.
- Чтобы заменить лампу заднего плафона: Открепите две рамки защитной прозрачной крышки и снимите крышку. Установите лампу типа W 5 W.



ВНУТРЕННЕЕ ОСВЕЩЕНИЕ САЛОНА

III



БОКОВОЙ ПЛАФОН ПОДСВЕТКИ

Плафон расположен в зоне обозначенной стрелками.



Регулировки

Включив фары, нажмите на клавиши **C** или **D** чтобы отрегулировать яркость бокового плафона подсветки.



ПЛАФОНЫ ПОДСВЕТКИ ДВЕРИ

При открытой двери, плафон освещает поверхность земли рядом с автомобилем.

Замена ламп

Для замены лампы плафона подсветки двери: Снимите крышку плафона. Установите лампу типа W 5 W.



ПЛАФОН ПОДСВЕТКИ ПОЛА

При открывании одной из дверей автомобиля в передней и задней частях салона включаются плафоны подсветки пола.

Замена ламп

Для замены лампы в плафонах подсветки пола (вперед или назад): Снимите крышку плафона. Установите лампу типа W 5 W.



Сзади

ЭЛЕМЕНТЫ КОМФОРТА САЛОНА

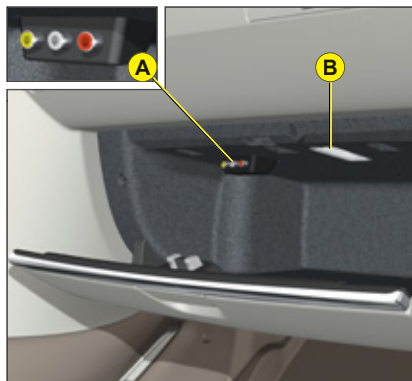

ПЕРЧАТОЧНЫЙ ЯЩИК

Чтобы открыть перчаточный ящик, потяните на себя рукоятку и опустите крышку ящика вниз.

В перчаточном ящике имеются три штекера **A** для подключения аудио/видео аппаратуры.

Замена ламп

Чтобы заменить лампу подсветки в перчаточном ящике, снимите защитную крышку **B** и замените лампу W 5 W.

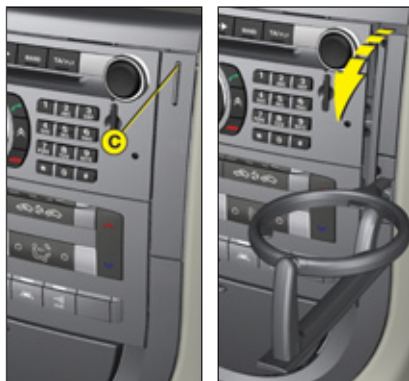

ПОДСТАКАННИК

Чтобы выдвинуть подстаканник из установочного места, нажмите на клавишу **C**.



ОТДЕЛЕНИЕ ДЛЯ МЕЛКИХ ПРЕДМЕТОВ СО СТОРОНЫ ВОДИТЕЛЯ

Чтобы открыть отделение для мелких предметов со стороны водителя, потяните на себя рукоятку.



При движении автомобиля:

- Перчаточный ящик должен быть закрыт.
- Подстаканники должны быть убраны.

ЭЛЕМЕНТЫ КОМФОРТА САЛОНА

III



ОТДЕЛЕНИЕ ДЛЯ МЕЛКИХ ПРЕДМЕТОВ НА ЦЕНТРАЛЬНОЙ КОНСОЛИ

Чтобы открыть отделение нажмите на его хромированную часть.



ЗАДНЕЕ ОТДЕЛЕНИЕ

Чтобы открыть заднее отделение, нажмите на его центральную часть.

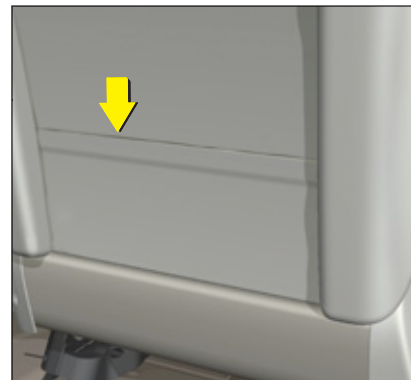

ОТСЕКИ С КРЫШКОЙ

Отсеки с крышкой расположены за спинками передних сидений.

ЭЛЕМЕНТЫ КОМФОРТА САЛОНА



ПРИКУРИВАТЕЛЬ

Прикуриватель в передней части салона

Передний прикуриватель расположен на центральной консоли.



Прикуриватель в задней части салона

Два задних прикуривателя расположены на центральной консоли за вентиляционными решетками.

Распознаватели

Прикуриватели работают только при включенном зажигании.

Нажмите на прикуриватель и немного подождите, нагревшись, прикуриватель автоматически вернется в исходное положение; при этом прикуриватель слегка выступает вверх и его удобно брать в руку.

Примечание: Прикуриватель расположен рядом с электророзеткой 12 V.

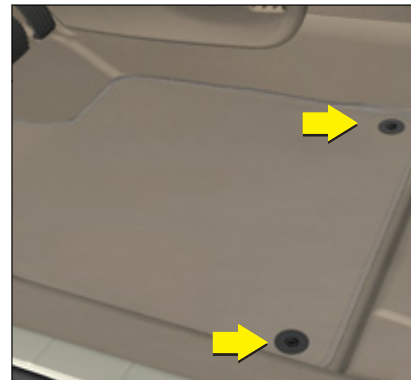

Напольный коврик водителя

Чтобы вынуть напольный коврик водителя, отодвиньте его сиденье назад до отказа и извлеките фиксаторы.

При установке коврика на место, правильно уложите его на пистоны, чтобы потом закрепить с помощью фиксаторов. Проверьте надежность его укладки.

Чтобы ничего не мешало нажимать на педали:

- Используйте только те напольные коврики, которые можно закрепить в вашем автомобиле с помощью имеющихся фиксаторов. Применение данных фиксаторов является обязательным.
- Ни в коем случае не кладите один коврик на другой.



ПЕПЕЛЬНИЦА

Пепельница между передними сиденьями

Чтобы открыть пепельницу на центральной консоли, нажмите на ее крышку в центре.

Чтобы опорожнить пепельницу, потяните ее на себя.

Установка

Установите пепельницу на место, нажав на нее.



Пепельницы на панелях задних дверей

На панели каждой пассажирской двери имеется пепельница.

Чтобы открыть ее, поднимите крышку пепельницы.

Чтобы опорожнить пепельницы на панелях дверей, откройте их и потяните вверх.

Установка

Установите пепельницы на место, нажав на них.



ОТДЕЛЕНИЯ НА ПАНЕЛЯХ ДВЕРЕЙ

На панелях каждой двери имеются отделения в форме полумесяца с тремя отсеками.

Для доступа к ним, возьмитесь за выступ **A** и потяните его вниз.



Чтобы отделения автоматически закрылись, нажмите еще раз на выступ **A**.

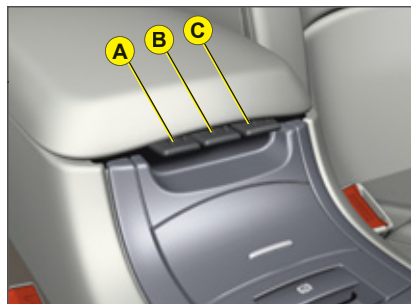

ПЕРЕДНИЙ ПОДЛОКОТНИК

Подлокотник служит для более комфортной посадки на сидении.

Для более комфортной посадки на водительском месте, поднимите рычажок **В** и передвиньте подлокотник вперед.

Сдвинув подлокотник назад, вы вернете его в исходное положение.

Отсеки

Имеются **два вида** отсеков:

- Для доступа к **большому** отсеку подлокотника, поднимите рычажок **С**.
- Для доступа к **малому** отсеку подлокотника, поднимите рычажок **А**.



Вентилируемое отделение в переднем подлокотнике

В подлокотнике имеется **вентиляционное отверстие**, расположенное в отделении под ним.

Через него поступает кондиционированный воздух, температура которого идентична температуре, установленной в передней части салона. Для регулировки подачи воздуха см. "Система климат-контроля с автоматическим регулированием в задней части салона".

Вентиляционное отверстие **можно закрыть вручную**.



Разъем USB

Данное устройство состоит из разъема "JACK" и/или USB-порта и располагается в переднем подлокотнике.

Оно позволяет вам подключить переносное оборудование, как например цифровой плеер типа iPod® или флеш-карту USB.

Оно может считывать файлы в аудиоформате (mp3, ogg, wma, wav...), которые передаются на вашу автомагнитолу. Прослушивание возможно при помощи автомобильных динамиков.

Навигация по списку файлов выполняется при помощи подрулевых переключателей или кнопками на передней панели автомагнитолы, просматривать файлы можно на экране многофункционального дисплея.

Во время использования разъема, переносное оборудование может заряжаться автоматически.

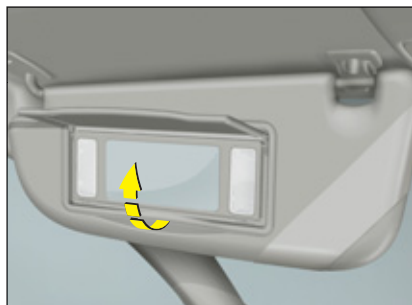

СОЛНЦЕЗАЩИТНЫЕ КОЗЫРЬКИ

Для защиты от ослепления спереди опустите солнцезащитный козырек вниз.

При опасности ослепления через боковые стекла освободите центральное крепление и поверните козырек в сторону.

СОЛНЦЕЗАЩИТНЫЙ КОЗЫРЕК С ПЛАФОНОМ ПОДСВЕТКИ ЗЕРКАЛА

Подсветка зеркала автоматически включается при открывании его крышки, при включенном зажигании.

ОТСЕК ДЛЯ ХРАНЕНИЯ ДОРОЖНЫХ КАРТ

Расположен над солнцезащитным козырьком.

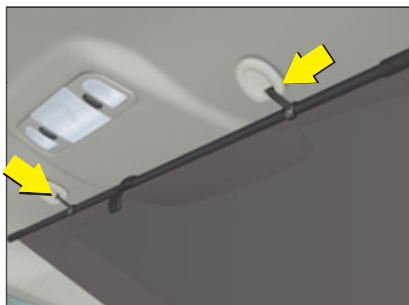

ЗАДНЯЯ ШТОРКА

Взявшись за язычок шторки, вытяните ее.

Прикрепите шторку к фиксаторам, расположенным по бокам от дополнительного стоп-сигнала.



ЗОНА ДЛЯ СЧИТЫВАНИЯ ИНФОРМАЦИИ С ПЛАСТИКОВОЙ КАРТОЧКИ

На атермическом ветровом стекле имеется зона, расположенная над внутрисалонным зеркалом заднего вида, которая позволяет считывать информацию с пластиковой карточки: карточки для оплаты проезда по платным автострадам).



РУКОЯТКИ ДЛЯ ПассаЖИРОВ – Крючки для вешалок в задней части салона

БАГАЖНОЕ ОТДЕЛЕНИЕ



- 1 Рукоятка (отделение для хранения запасного колеса).
- 2 Плафон освещения багажного отделения.
Для замены лампы, снимите крышку и установите лампу W 5 W.
- 3 Резинки для крепления багажа.
- 4 Электророзетка 12 V (работает при включенном зажигании).
- 5 Боковая сетка в багажном отделении.
- 6 Чейнджер на 6 компакт-дисков.

СДВИЖНОЙ ЛЮК В КРЫШЕ



Стекланный люк

Сдвижной люк управляется переключателем электропривода (А).

Установив переключатель в первое положение и удерживая его, люк начинает сдвигаться, его движение прекращается, как только вы отпустите переключатель.

При установке переключателя во второе положение, люк полностью откроется или закроется. При повторном нажатии на переключатель, движение люка прекращается.

УСТРОЙСТВО ЗАЩИТЫ ПРИ ВСТРЕЧЕ С ПРЕПЯТСТВИЕМ

Устройство защиты при встрече с препятствием останавливает закрывание люка при его задвигании в крышу. При обнаружении препятствия люк начинает сдвигаться в обратном направлении.

(После отключения аккумуляторной батареи или в случае возникновения неисправностей в работе люка), следует (провести повторную инициализацию) функции устройства защиты при встрече с препятствием.

Для этого, переключатель (А) установите во второе положение, чтобы полностью открыть люк, затем, удерживая переключатель (А), нажмите на него, удерживая в таком положении, как минимум в течении (1) секунд.

Внимание: Во время проведения данной операции функция защиты при встрече с препятствием не работает.



Люк вашего автомобиля оборудован шторкой, управляемой вручную.



Покидая автомобиль даже на короткое время, не забывайте вынуть ключ из замка зажигания.

В случае защемления люком предметов или частей тела при его открывании или закрывании, следует изменить направление движения люка в обратную сторону.

Для этого установите переключатель в положение, соответствующее обратному движению люка.

При управлении водителем сдвижным люком в крыше, он должен убедиться в том, что пассажиры не мешают люку нормально закрываться или открываться.

Водитель должен убедиться в том, что пассажиры умеют правильно пользоваться сдвижным люком в крыше.

ПРИ УПРАВЛЕНИИ СДВИЖНЫМ ЛЮКОМ ВНИМАТЕЛЬНО СЛЕДИТЕ ЗА НАХОДЯЩИМИСЯ В САЛОНЕ АВТОМОБИЛЯ ДЕТЬМИ.



40 ЛЕТ ВМЕСТЕ

Успехи сотрудничества компаний TOTAL и CITROËN особенно заметны в автомобильном спорте. Со времени ралли в Марокко-1969 вплоть до завоевания двух Чемпионских титулов на чемпионате мира по Ралли-2009 командой TEAM CITROËN TOTAL вместе с Себастьяном Лебом и Даниелем Элена, гонщики обеих марок наращивали впечатляющий список наград, полученных в невероятных гоночных эпопеях. Чрезвычайные условия, в которых проводятся такие соревнования, позволяют проверить на практике высокие качества масел TOTAL, гарантирующих высокие технико-эксплуатационные характеристики автомобилей CITROËN.



CITROËN préfère TOTAL



ОТКРЫВАНИЕ КАПОТА МОТОРНОГО ОТСЕКА

IV



Данную операцию следует производить только на стоянке.

Чтобы открыть замок капота, потяните на себя рукоятку, расположенную под приборной панелью.

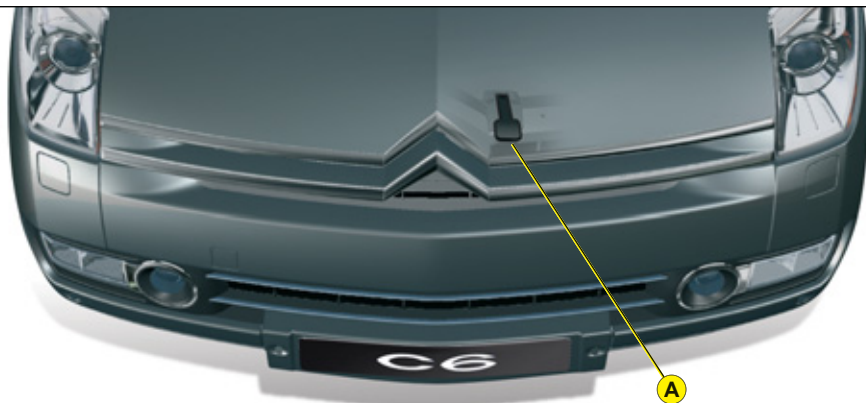

Приподнимите планку **A**, расположенную под кромкой капота по центру, а затем поднимите капот.

Чтобы закрыть капот

Опускайте капот, отпустив его в самом нижнем положении и дав ему захлопнуться.



Осторожно действуйте с рычажком **A на горячем двигателе (можно обжечься).**

Проверьте, надежно ли закрыт капот.

УРОВНИ ЗАПРАВОЧНЫХ ЖИДКОСТЕЙ

СМОТРИТЕ ГЛАВУ: МЕРЫ ПРЕДОСТОРОЖНОСТИ ПРИ ЭКСПЛУАТАЦИИ.

A

Воздушный фильтр

Следуйте инструкциям Сервисной Книжки.



Уровень жидкости в стеклоомывателе и в омывателе фар

Старайтесь использовать только продукцию, сертифицированную CITROËN.

Емкость: См. "Емкости заправочных жидкостей".

B

Охлаждающая жидкость в двигателе

Уровень охлаждающей жидкости в двигателе должен находиться между отметками **MINI** и **MAXI**, нанесенными на расширительном бачке.

При проверке уровня на горячем двигателе следует подождать, как минимум 15 минут.

Требования к качеству: См. "Сервисная книжка".

Ни в коем случае не следует проводить никаких технических операций с системой охлаждения, пока не остыл двигатель.

C

Полярность "+" и "-" для запуска двигателя от вспомогательной АКБ

См. "Запуск двигателя с помощью вспомогательной АКБ".

D

Моторное масло

Проверять уровень масла в двигателе следует, установив автомобиль на горизонтально ровную поверхность, как минимум через 30 минут после остановки двигателя.

Пополнение уровня масла в межсервисный период - это нормальная необходимость. Изготовитель автомобиля рекомендует проверять уровень масла и, при необходимости, пополнять его через каждые 5 000 км пробега.

Требования к качеству: См. "Сервисная книжка".



Выньте масляный шуп из двигателя.

Уровень должен находиться между отметками **MINI** и **MAXI** на шупе.

Уровень масла ни в коем случае не должен превышать отметку максимума.

———— МАКСИМУМ

———— МИНИМУМ



- При проведении любых технических операций в моторном отсеке помните, что даже при выключенном зажигании и двигателе, электровентилятор радиатора может включиться в любой момент.
- Перед каждой дальней поездкой, а также в промежутках между операциями по регулярному техобслуживанию, рекомендуется чаще проверять уровень масла в двигателе.



Тормозная жидкость

Уровень тормозной жидкости должен находиться между отметками **MINI** и **MAXI**, нанесенными на бачке с тормозной жидкостью.

Требования к качеству: См. "Сервисная книжка".

Если контрольная лампа загорелась в пути, немедленно остановитесь и свяжитесь с сервисной сетью CITROËN или специализированным техцентром.



Гидравлическая жидкость для системы гидроусилителя рулевого управления и подвески

Для пополнения уровня необходимо обратиться в сервисную сеть CITROËN или в специализированный техцентр.

Требования к качеству: См. "Сервисная книжка".

ДВИГАТЕЛЬ HDi

Двигатель V6 HDi



Топливная система дизельного двигателя находится под высоким давлением:

ЛЮБОЕ НЕСАНКЦИОНИРОВАННОЕ ВМЕШАТЕЛЬСТВО В ТОПЛИВНУЮ СИСТЕМУ ЗАПРЕЩАЕТСЯ.

Двигатели HDi являются продуктами высоких технологий. Любое вмешательство в них требует особой квалификации, которую вам может гарантировать только персонал СТО CITROËN.

УРОВНИ ЗАПРАВОЧНЫХ ЖИДКОСТЕЙ



ДОЛИВКА МОТОРНОГО МАСЛА

Перед доливкой масла, выньте масляный щуп.

После доливки масла, проверьте уровень с помощью масляного щупа.

Уровень масла ни в коем случае не должен превышать отметку максимума.

Прежде чем закрыть капот, не забудьте установить на место крышку маслозаливной горловины.

Требования к качеству: См. "Сервисная книжка".

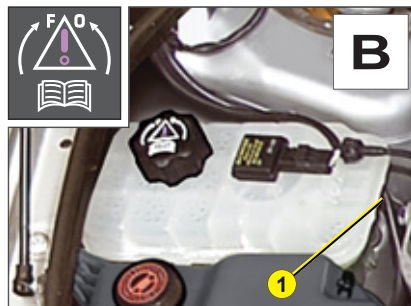

РАДИАТОР – ОХЛАЖДАЮЩАЯ ЖИДКОСТЬ

Проверку уровня жидкости и доливку всегда следует проводить только на остывшем двигателе.

На горячем двигателе

Подождите 15 минут, пока температура не опустится ниже отметки 100 °С, а затем медленно открутите пробку, чтобы сбросить давление в системе. Для защиты от возможных ожогов воспользуйтесь отрезком ткани.



Доливка охлаждающей жидкости

Уровень жидкости **1** должен находиться между отметками **(МИНИ)** и **(МАКСИ)**, нанесенными на расширительном бачке.

Доведите уровень до нормы. Если количество долитой жидкости составило более 1 л, проверьте систему охлаждения в сервисной сети CITROËN или в специализированном техцентре.

Тщательно закройте пробку.

Примечание: *Необходимость частой доливки охлаждающей жидкости указывает на наличие неисправности, которую следует устранить, как можно быстрее.*

Примечание: Электровентилятор радиатора системы охлаждения после выключения двигателя может продолжать работать еще в течение 10 минут.

Требования к качеству: См. "Сервисная книжка".



При проведении любых технических операций в моторном отсеке помните, что даже при выключенном зажигании и двигателе, электровентилятор радиатора может включиться в любой момент.

АККУМУЛЯТОРНАЯ БАТАРЕЯ 12 V

IV



МЕСТОНаХОЖДЕНИЕ И ДОСТУП К АККУМУЛЯТОРНОЙ БАТАРЕЕ

Аккумуляторная батарея установлена в багажном отделении под обивкой левого заднего крыла. Для доступа к аккумуляторной батарее, поверните на 1/4 оборота пистон на лючке обивки.

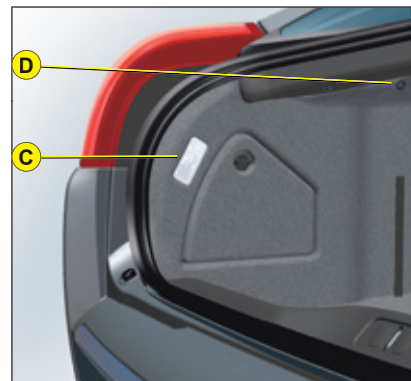
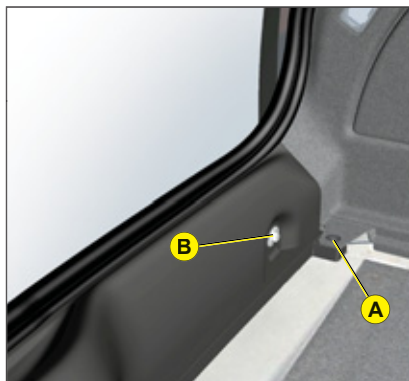

ЗАМЕНА АККУМУЛЯТОРНОЙ БАТАРЕИ (Обратитесь в сервисную сеть CITROËN или в специализированный техцентр).

1. Открутите два пистона с каждой стороны в глубине багажного отделения и извлеките напольное покрытие.
2. На каждой из сторон боковой обивки извлеките два пистона-фиксатора **A**.
3. С каждой стороны открутите два винта **B** и снимите декоративную накладку порога.
4. На боковой обивке со стороны расположения аккумуляторной батареи открутите пистон **D**.
5. Отогните боковую обивку со стороны расположения аккумуляторной батареи, с усилием потянув ее на себя, чтобы высвободить остальные точки крепления.
6. Снимите плафон освещения багажного отделения **C**.
7. От аккумуляторной батареи отсоедините обе клеммы.
8. Открутите винты крепления АКБ.
9. Извлеките АКБ из багажного отделения.



Перед заменой АКБ или прочими операциями с ней, слегка опустите все четыре стекла в салоне автомобиля.

Если вы открываете двери вашего автомобиля с помощью ключа из-за проблем с аккумуляторной батареей, любое действие, связанное с открыванием/закрыванием дверей с поднятыми стеклами, может привести к порче стекол, вплоть до их раскалывания.

АККУМУЛЯТОРНАЯ БАТАРЕЯ 12 V

ЗАПУСК ДВИГАТЕЛЯ ПОСЛЕ ОТКЛЮЧЕНИЯ И ПОВТОРНОГО ПОДКЛЮЧЕНИЯ АККУМУЛЯТОРНОЙ БАТАРЕИ

1. Поверните ключ в замке зажигания.
2. Перед включением стартера, подождите примерно 1 минуту, чтобы провести повторную инициализацию электронных систем автомобиля.

После продолжительного отключения АКБ возможно придется произвести повторную инициализацию следующих функций:

- Системы защиты стеклоподъемников.
- Системы защиты сдвижного люка в крыше.
- Ввести параметры многофункционального дисплея (календарную дату, время, язык сообщений, единицы измерения расстояния и температуры).
- Настроить частоты радиостанций в автомагнитоле.
- Навигационная система NaviDrive. См. главу "NaviDrive".

ВАЖНОЕ ЗАМЕЧАНИЕ

(При выходе из строя АКБ), если багажное отделение вашего автомобиля заперто, необходимо запитать бортовую сеть от другого источника. См. следующую страницу.

АККУМУЛЯТОРНАЯ БАТАРЕЯ 12 V

IV

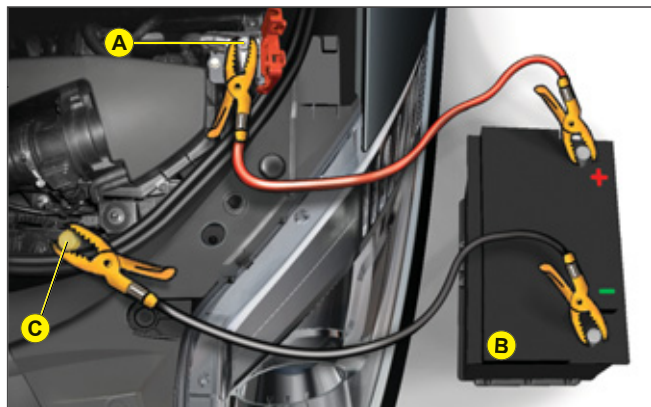

ЗАПУСК ДВИГАТЕЛЯ ОТ ВСПОМОГАТЕЛЬНОЙ АККУМУЛЯТОРНОЙ БАТАРЕИ

Если аккумуляторная батарея разряжена, для запуска можно использовать другую, отдельно взятую АКБ или АКБ с другого автомобиля.

При использовании АКБ с другого автомобиля, выключите его двигатель. Оба автомобиля не должны соприкасаться друг с другом.

Проверьте напряжение (12 V) вспомогательной АКБ.

Подсоедините силовые кабели (**в данном порядке**) по указанной схеме.

A Полус "+" аварийного автомобиля (под красной крышкой).

B Вспомогательная АКБ.

C Полус "-" аварийного автомобиля (в моторном отсеке).

Убедитесь в том, что зажимы силовых проводов надежно закреплены (в противном случае существует опасность возникновения искр).

Включите двигатель автомобиля со вспомогательной АКБ. Дайте двигателю поработать примерно 1 минуту на слегка повышенных оборотах.

Запустите двигатель аварийного автомобиля.

В обязательном порядке следует соблюдать указанную схему подсоединения проводов.

РЕКОМЕНДАЦИЯ

При проведении операции не касайтесь руками зажимов.

Не наклоняйтесь слишком низко к аккумуляторным батареям.

Силовые провода отключайте в обратном порядке, следя за тем, чтобы они не соприкасались друг с другом.



Не следует подносить источники открытого огня или допускать возникновения искр рядом с аккумуляторной батареей (существует опасность взрыва газов в АКБ).

В АКБ содержится едкий раствор серной кислоты.

При всех операциях с АКБ защищайте глаза и лицо.

При попадании электролита на кожу, немедленно промойте это место большим количеством чистой воды.

ПЛАВКИЕ ПРЕДОХРАНИТЕЛИ ПРИБОРНАЯ ПАНЕЛЬ

БЛОКИ ПРЕДОХРАНИТЕЛЕЙ

Два блока предохранителей расположены под панелью приборов, один находится в моторном отсеке и еще один в багажном отделении под обивкой левого крыла.

Предохранители под панелью приборов

Для доступа к предохранителям, находящимся под панелью приборов:

- 1 - Откройте крышку отделения для хранения мелких предметов до конца, не надавливая на нее.
- 2 - Потяните крышку вправо, чтобы открыть ее до конца.
- 3 - Снимите защиту между предохранителями и крышкой.

ЗАМЕНА ПРЕДОХРАНИТЕЛЯ

Прежде чем заменять предохранитель, необходимо установить причину его выхода из строя, которую следует устранить. Номера предохранителей указаны на блоке.

Неисправный предохранитель следует заменять на предохранитель с тем же значением силы тока (одинакового цвета).

Для замены предохранителей используйте специальный зажим А, расположенный на крышке рядом с блоками предохранителей. Там же находятся запасные предохранители.

Блок В

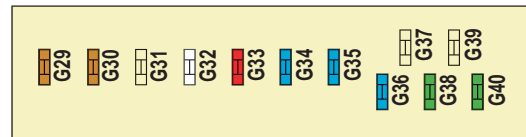

Запасные предохранители и зажим А

Исправный



Неисправный



Зажим А



Блок С



ТАБЛИЦА ПЛАВКИХ ПРЕДОХРАНИТЕЛЕЙ

ПРЕДОХРАНИТЕЛИ ПОД ПАНЕЛЬЮ ПРИБОРОВ БЛОК В

IV

Условное обозначение	Сила тока	Назначение
G 29	5 А	Датчики давления в шинах – Чейнджер на 6 компакт-дисков
G 30	5 А	Диагностический разъем
G 31	5 А	Телематические средства в зависимости от страны-импортера
G 32	25 А	Усилитель
G 33	10 А	Гидравлическая система подвески
G 34	15 А	Автоматическая коробка переключения передач
G 35	15 А	Сиденье переднего пассажира с электроподогревом
G 36	15 А	Водительское сиденье с электроподогревом
G 37	–	–
G 38	30 А	Электропривод сиденья водителя
G 39	–	–
G 40	30 А	Электропривод сиденья пассажира

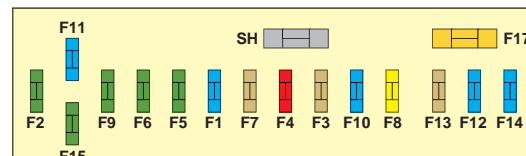
ТАБЛИЦА ПЛАВКИХ ПРЕДОХРАНИТЕЛЕЙ

ПРЕДОХРАНИТЕЛИ ПОД ПАНЕЛЬЮ ПРИБОРОВ БЛОК С

Условное обозначение	Сила тока	Назначение
F 1	–	–
F 2	–	–
F 3	5 А	Подушки безопасности
F 4	10 А	Тормозная система – Травмобезопасный капот – Ограничитель скорости//Круиз-контроль – Зеркало заднего вида с функцией поляризации – Диагностический разъем – Привод наклона многофункционального экрана
F 5	30 А	Передние электростеклоподъемники – Сдвижной люк в крыше
F 6	30 А	Задние электростеклоподъемники
F 7	5 А	Плафон подсветки противосолнечного козырька – Плафон освещения перчаточного ящика – Плафоны освещения салона – Прикуриватель в задней части салона
F 8	20 А	Клавиши управления на рулевом колесе – Дисплей – Открывание стекол (Функция микроотпускание стекла) – Сигнализация – Автомагнитола
F 9	30 А	Прикуриватель в передней части салона
F 10	15 А	Блок управления в багажном отделении – Модуль прицепа устройства
F 11	15 А	Противоугонное устройство
F 12	15 А	Датчик ремней безопасности водителя и переднего пассажира – Открывание стекол (Функция микроотпускание стекла) – Электропривод сидений – Парктроник – Аудиосистема JBL
F 13	5 А	Травмобезопасный капот – Датчик осадков и освещенности – Стеклоочиститель ветрового стекла – Питание блока силовых реле
F 14	15 А	Система AFIL – Автоматическая система климат-контроля – Комбинация приборов – Система отображения информации на ветровом стекле – Подушки безопасности – Беспроводная гарнитура Bluetooth® для радиотелефона (Hands Free) – Реле гидравлического блока
F 15	30 А	Центральный замок с электроприводом – Система безопасности для перевозки детей
F 16	ШУНТ	–
F 17	40 А	Система вентиляции

ПЛАВКИЕ ПРЕДОХРАНИТЕЛИ В МОТОРНОМ ОТСЕКЕ

IV



БЛОК ПРЕДОХРАНИТЕЛЕЙ

Для доступа к предохранителям в моторном отсеке, открутите на 1/4 оборота каждый винт.

После замены предохранителя, надежно установите крышку на место.

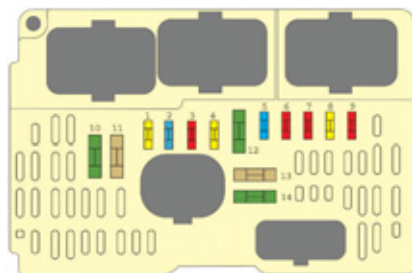

ПЛАВКИЕ ПРЕДОХРАНИТЕЛИ В МОТОРНОМ ОТСЕКЕ

Условное обозначение	Сила тока	Назначение
F 1	20 А	Электронный блок управления двигателем – Блок электродвигателя радиатора охлаждения
F 2	15 А	Звуковой сигнал
F 3	10 А	Насос стеклоомывателя
F 4	20 А	Фароомыватели
F 5	15 А	Предпусковой подогрев двигателя – Система впрыска (Дизельный двигатель)
F 6	10 А	Тормозная система
F 7	10 А	Автоматическая коробка переключения передач
F 8	20 А	Стартер
F 9	10 А	Травмобезопасный капот – Двухламповые ксеноновые фары с коррекцией светового пучка в зависимости от угла поворота передних колес
F 10	30 А	Форсунки – Катушка зажигания – Электронный блок управления двигателем – Подача топлива (Дизельный двигатель)
F 11	40 А	Автоматическая система климат-контроля (Вентилятор)
F 12	30 А	Стеклоочиститель ветрового стекла
F 13	40 А	Блок управления BSI
F 14	–	

Все работы с рассчитанными на большой ток дополнительными предохранителями должны производиться в сервисной сети CITROËN или в специализированном техцентре.

ПРЕДОХРАНИТЕЛИ В БАГАЖНОМ ОТДЕЛЕНИИ

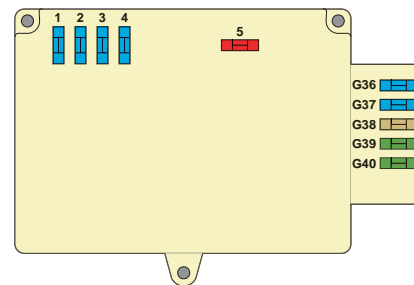
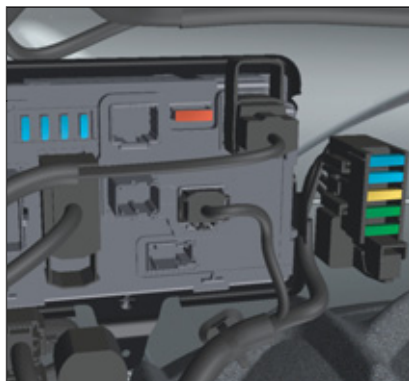

IV

БЛОК ПРЕДОХРАНИТЕЛЕЙ

Для доступа к блоку предохранителей, расположенному под обивкой левого крыла в багажном отделении:

1. Отогните боковую обивку с левой стороны. См. "Аккумуляторная батарея 12 вольт: Замена АКБ".
2. Отведите в сторону электропроводку блока предохранителей.
3. Откройте блок предохранителей.

Условное обозначение	Сила тока	Назначение
F 1	15 А	Лючок топливного бака
F 2	–	–
F 3	–	–
F 4	15 А	Регулируемый дефлектор
F 5	40 А	Заднее стекло с электрообогревом
G 36	15 А/25 А	Электропривод заднего левого сиденья с подогревом (Pack Lounge)/Диван заднего сиденья
G 37	15 А/25 А	Электропривод заднего правого сиденья с подогревом (Pack Lounge)/Диван заднего сиденья
G 38	30 А	Регулировка задних сидений с электроприводом (Pack Lounge)
G 39	30 А	Прикуриватель – Электророзетка в задней части салона
G 40	25 А	Стояночный тормоз с электроприводом

ЕМКОСТИ ЗАПРАВОЧНЫХ ЖИДКОСТЕЙ

IV

Емкость для жидкости стеклоочистителя ветрового и заднего стекол, а также фароомывателя (в литрах)	6,5
---	------------

ТИП ДВИГАТЕЛЯ	V6 HDi
Емкости для моторного масла (в литрах)⁽¹⁾	5,55

⁽¹⁾ После замены моторного масла с заменой масляного фильтра.

ТОПЛИВО



Заправку автомобиля топливом следует производить только после полной остановки, выключив двигатель и зажигание.

При заправке топливного бака до отказа, не нажимайте на рычаг заправочного пистолета после третьего отключения; это может привести к появлению различных неисправностей в вашем автомобиле.

Датчик уровня топлива определит его только при дозаправке не менее 5 литров.



Чтобы открыть лючок горловины топливного бака, нажмите на клавишу **A**. Откройте крышку горловины и подвесьте ее на лапку, расположенную на внутренней стороне лючка.

При открытии пробки может возникать понижение давления. При этом вы можете услышать шум, вызванный недостаточной герметичностью топливного контура.

Примечание: Лючок горловины топливного бака запирается при блокировании дверей автомобиля с пульта ДУ.

КАЧЕСТВО ТОПЛИВА

Надпись на этикетке, наклеенной на внутренней стороне лючка крышки бензобака, укажет вам разрешенный тип топлива для использования в вашем автомобиле.

DIESEL

Качественные характеристики топлива для дизельных двигателей

Дизельные двигатели вполне могут работать на биотопливе, отвечающим требованиям современных и перспективных европейских стандартов (смесь дизельного топлива, соответствующего стандарту EN 590 с биотопливом, отвечающим стандарту EN 14214), реализуемым через автозаправочные станции (с допустимым содержанием диметилэфира 0...7 %).

Категорически запрещается заправлять автомобиль какими-либо иными видами топлива или биодобавок (например, маслами растительного, либо животного происхождения, бытовыми сортами топлива и т.п.) – это может привести к выходу из строя двигателя и его системы питания.



При случайном попадании в топливную систему горючего, не соответствующего нормам эксплуатации двигателя вашего автомобиля, его следует слить из бака, ни в коем случае не запуская двигатель.

ЗАМЕНА ЛАМП

V

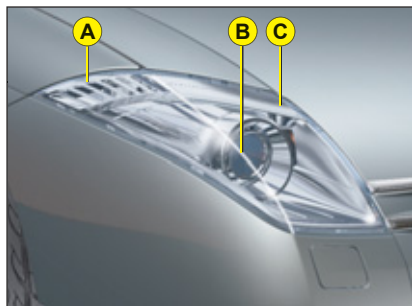

ВЕРХНИЕ ПЕРЕДНИЕ БЛОК-ФАРЫ

- A Боковая секция блок-фары
- B Фара ближнего/дальнего света
- C Габаритные огни

Примечание: При определенных климатических условиях на элементах освещения/сигнализации может появиться конденсат. Со временем запотевание исчезнет (например, после включения приборов освещения на несколько минут).

В ином случае проконсультируйтесь в сервисной сети CITROËN или в специализированном техцентре.

В части ухода за оптическими блоками и замены ламп проконсультируйтесь в сервисной сети CITROËN или в специализированном техцентре. Лампы блок-фары D и E установлены на одной и той же плате.

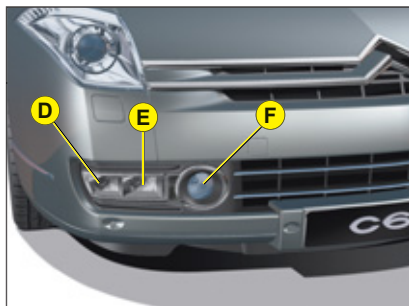

НИЖНИЕ ПЕРЕДНИЕ БЛОК-ФАРЫ

- D Указатель поворотов
- E Фара дневного света
- F Противотуманная фара (передняя)

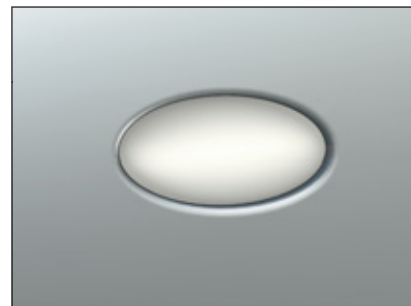

БОКОВОЙ ПОВТОРИТЕЛЬ УКАЗАТЕЛЯ ПОВОРОТОВ

Чтобы заменить повторитель, протолкните его вперед или назад, чтобы освободить от фиксаторов и проконсультируйтесь в сервисной сети CITROËN или в специализированном техцентре.



Фары вашего автомобиля оснащены ксеноновыми лампами.



Чтобы не получить удар током, такие неисправности лучше устранять в сервисной сети CITROËN или в специализированном техцентре.

При выходе из строя одной из ксеноновых ламп рекомендуется одновременно производить замену обеих ламп.

Ваш автомобиль имеет травмобезопасный капот. Чтобы обеспечивающие безопасность элементы работали надежно, их замену следует производить в сервисной сети CITROËN или в специализированном техцентре.

ЗАМЕНА ЛАМП

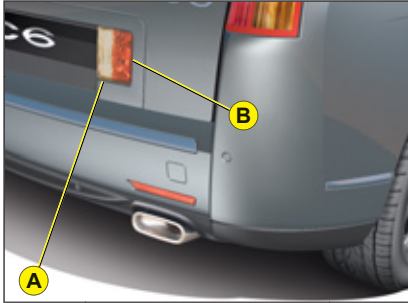

ЦЕНТРАЛЬНЫЙ БЛОК ЗАДНИХ СИГНАЛЬНЫХ ОГНЕЙ

A Фонарь заднего хода

B Задние противотуманные огни

Лампы блок-фары **A** и **B** установлены на одной и той же плате. Обратитесь в сервисную сеть CITROËN или в специализированный техцентр.

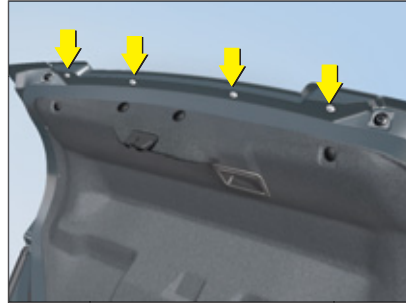

Для доступа к платам с лампами, откройте багажное отделение и открутите четыре винта на кузове. Затем опустите шторку багажного отделения, чтобы извлечь крепежное основание двух блоков задних сигнальных огней, не касаясь при этом электрических проводов.



С помощью отвертки отсоедините плату с лампами, чтобы извлечь их и заменить.

Примечание: Отвертка для откручивания винтов находится в инструментальном ящике в запасном колесе. См. "Замена колеса".



ДОПОЛНИТЕЛЬНЫЙ СТОП-СИГНАЛ

Обратитесь в сервисную сеть CITROËN или в специализированный техцентр.



ПОДСВЕТКА НОМЕРНОГО ЗНАКА

Снимите защитную прозрачную крышку и выньте лампу. Тип лампы: W 5 W.



После окончания каждой операции по замене ламп проверьте работу приборов наружного освещения.

ЗАМЕНА ЛАМП

V

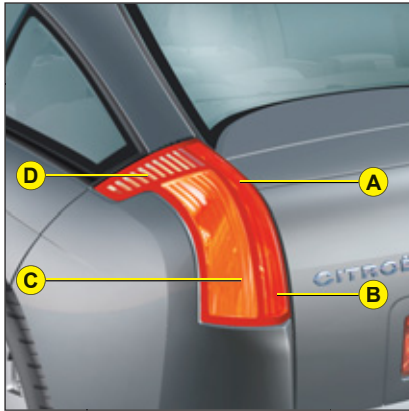

ЗАДНИЕ БОКОВЫЕ БЛОКИ СИГНАЛЬНЫХ ОГНЕЙ

- A Габаритные огни.
Тип лампы: W 5 W.
- B Стоп-сигнал и габаритные огни.
Тип лампы: P21 W/5 W.
- C Указатель поворотов.
Тип лампы: P21 W cristal.
- D Боковая секция блок-фары.
Тип лампы: W 5 W.



1. Повернув пистоны на 1/4 оборота, откройте задний левый или оба задних правых лючка.

ЗАМЕНА ЛАМП



2. При помощи отвертки открутите поворотные колесики, удерживающие блок сигнальных огней.

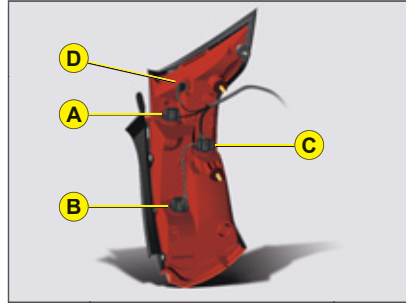

4. Замените вышедшие из строя лампы.



5. Установите блок на место, вставив сначала самый ближний пистон и нажмите на него.
Убедитесь в правильности установки уплотнителей заднего стекла и блоков задних сигнальных огней в их первоначальное положение.
6. Закрутите поворотные колесики.

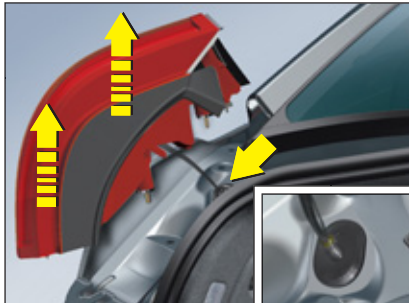

3. Не касаясь уплотнительной прокладки, выньте блок сигнальных огней вверх и разверните его таким образом, чтобы лампы оказались направленными наружу блока.

СОВЕТЫ ПО МЕРАМ БЕЗОПАСНОСТИ

ТЕХНИЧЕСКОЕ ОБСЛУЖИВАНИЕ

При мойке автомобиля под высоким давлением:

- Регулируемый дефлектор следует убрать.
- Не рекомендуется проводить мойку под высоким давлением под багажным отделением, чтобы не повредить стояночный тормоз с электроприводом.
- Капли воды могут попасть в салон через уплотнители дверей; в этом нет ничего страшного.
- Не нажимайте на фары, фонари и их контуры, так как вы можете повредить их защитное покрытие и уплотнительную прокладку.

БУКСИРОВОЧНОЕ УСТРОЙСТВО

(Лодка, жилой прицеп, и т.д.)

Установку и демонтаж тягово-сцепного устройства рекомендуется производить в сервисной сети CITROËN или в специализированном техцентре.

При больших нагрузках или перегреве двигателя некоторые функции могут стать недоступными (функция секвентального переключения передач в АКПП, функция климат-контроля).

При буксировке необходимо отключить системы датчиков парковки, нажав на соответствующую клавишу на панели приборов. См. "Система Парктроник".

После окончания буксировки рекомендуется снять фаркоп, чтобы он не мешал нормальной работе датчиков парковки.

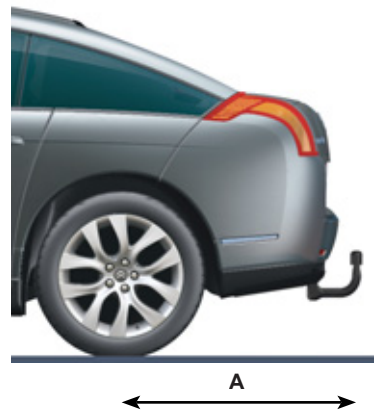

Габаритные размеры (в метрах):
A: 0,971



Установку и демонтаж тягово-сцепного устройства рекомендуется производить в сервисной сети CITROËN или в специализированном техцентре.

При буксировке другого автомобиля, колеса последнего должны свободно вращаться (рычаг переключения передач должен быть установлен в нейтральное положение).

ДУГИ БАГАЖНИКА

ВАЖНОЕ ЗАМЕЧАНИЕ

Конструкция вашего автомобиля допускает, в целях вашей безопасности и во избежание повреждения крыши, установку реек багажника, прошедших тестирование и одобренных для эксплуатации на АВТОМОБИЛЯХ CITROËN.

V

УСТАНОВКА

Для установки в вашем автомобиле имеются четыре паза.



Рекомендации:

- Груз на багажнике распределяйте равномерно, стараясь не перегружать ни одну из сторон.
- Самые тяжелые грузы крепите, как можно ближе к крыше автомобиля.
- Надежно закрепляйте грузы, выступающие части негабаритных грузов маркируйте.
- При перевозке грузов на крыше возрастает чувствительность автомобиля к боковым ветрам, поэтому старайтесь вести автомобиль плавно, без рывков. Устойчивость вашего автомобиля может измениться.
- Сразу после окончания транспортировки грузов снимите багажник или его рейки с крыши автомобиля.



Соблюдайте инструкции по допустимым нагрузкам.

Макимально допустимая нагрузка на рейки багажника на крыше: см. главу "Общие данные".

ЗАЩИТА ДЛЯ СТРАН С ХОЛОДНЫМ КЛИМАТОМ

V

УСТАНОВКА/ДЕМОНТАЖ ЗАЩИТНОГО ЭКРАНА

Установка

Закрепите экран за боковины бампера.

Демонтаж

Чтобы демонтировать экран, вставьте инструмент 4 в отверстия на экране и снимите его.

Примечание: Инструмент 4 находится в защитной коробке в запасном колесе. См. "Замена колеса".



До установки



После установки



Защитный кожух для стран с холодным климатом поставляется вместе с автомобилем (в зависимости от страны-импортера), его необходимо устанавливать в зимний период и обязательно снимать в летний.

Его необходимо снимать при температуре выше 10 °С.

ЗАМЕНА КОЛЕСА



ДОСТУП К ЗАПАСНОМУ КОЛЕСУ

Для доступа к запасному колесу:

1. С помощью специальной рукоятки приподнимите напольное покрытие в багажном отделении.
2. Закрепите рукоятку в верхней части багажного отделения.
3. Чтобы вынуть запасное колесо, отстегните крепежный ремень и чтобы приподнять запасное колесо сдвиньте его немного вперед.

УКЛАДКА ЗАПАСНОГО КОЛЕСА

Для укладки запасного колеса в багажное отделение:

1. Плашмя уложите запасное колесо в багажное отделение и затем подтяните его к себе.
2. Уложите в запасное колесо инструментальный ящик, а затем зафиксируйте колесо крепежным ремнем.
3. Отсоедините рукоятку и уложите напольное покрытие багажника на место.

Давление в шинах

Давление шин указано на этикетке, расположенной внизу передней стойки. См. "Идентификационный номер" и "Меры безопасности при эксплуатации автомобиля". (На данной табличке указаны значения давления в шинах для движения с обычной скоростью и движения на высоких скоростях).

ИНСТРУМЕНТЫ

Инструменты лежат в инструментальном ящике, который уложен в запасное колесо. Для доступа к ним снимите крепежный ремень.

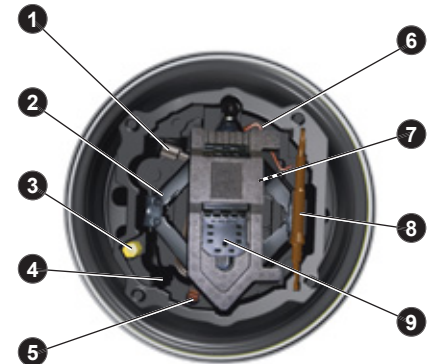

1. Рукоятка
2. Домкрат
3. Приспособление для снятия/установки колесных болтов
4. Приспособление для снятия колесных болтов-секреток
5. Направляющая для центровки колеса
6. Приспособление для снятия противотуманных огней и фонарей заднего хода
7. Удлинитель рукоятки
8. Буксировочное кольцо
9. Тормозной башмак

ЗАМЕНА КОЛЕСА

V

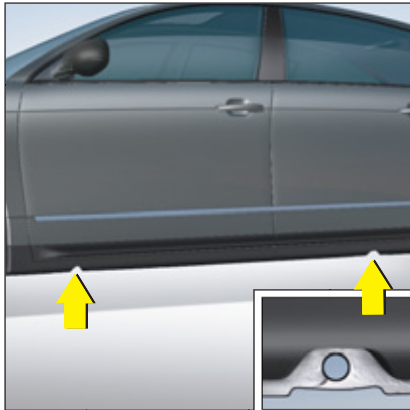

ДЕМОНТАЖ

1. Установите автомобиль на ровную и нескользкую поверхность. Затяните стояночный тормоз.
2. Убедитесь, что все пассажиры вышли из автомобиля и находятся на безопасном расстоянии от дороги.
3. Включив двигатель на холостых оборотах, отрегулируйте дорожный просвет, установив его максимальное значение высоты. См. "Элементы комфорта" и "Регулировка дорожного просвета". Выключите зажигание и включите первую передачу или передачу заднего хода, в зависимости от крутизны уклона дороги (для автомобиля с АКПП, установите селектор в положение P).
4. Установите тормозной башмак под колесо, диаметрально противоположное колесу, подлежащему замене.
5. Установите домкрат в один из четырех поддомкратников, расположенных на уровне порогов кузова рядом с колесами и с помощью рукоятки опускайте его до тех пор, пока он не упрется в землю.
6. Вставьте приспособление 4 в паз и используя его в качестве рычага, энергично нажимайте, чтобы снять защитную крышку болтов-секреток. Смотри рисунок. Для удобства можно соединить рукоятку домкрата с торцевой частью приспособления 4.
7. Расконтрите колесные болты.
8. Поднимайте домкрат до тех пор, пока колесо не поднимется на несколько сантиметров от земли.
9. Открутите болты, снимите колесо.



Прежде чем устанавливать домкрат, не забудьте установить уровень дорожного просвета в положение "максимальной высоты" и не меняйте эту регулировку до тех пор, пока домкрат установлен под автомобилем (не следует использовать прочие функции гидравлической системы подвески).

Ни в коем случае не следует находиться под автомобилем, когда он поддерживается только одним домкратом.

Домкрат и инструмент предназначены для использования только с вашим автомобилем. Не используйте их в других целях.

Следует, как можно быстрее отремонтировать и установить на место штатное колесо.

Запрещается превышать скорость 80 км/ч при езде на запасном колесе.

ЗАМЕНА КОЛЕСА

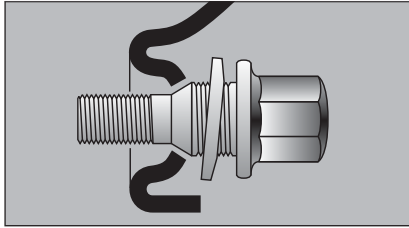

СПЕЦИАЛЬНОЕ ЗАПАСНОЕ КОЛЕСО ДОКАТКА

Если ваш автомобиль укомплектован специальным колесом докаткой, при его установке вы можете заметить, что шайбы колесных болтов не плотно прижимаются к колесному диску, что вполне допустимо.

Запасное колесо докатка удерживается на ступице колеса за счет конического выступа колесных болтов. Смотри рисунок.

При установке штатного колеса на место убедитесь в отсутствии грязи на шайбах колесных болтов.

УСТАНОВКА КОЛЕСА

1. С помощью приспособления для центровки колес, установите колесо на ступицу. Убедитесь в отсутствии загрязнений на поверхности ступицы и на самом колесе.
2. Закрутите болты, не затягивая их до конца.
3. Опустите домкрат и уберите его.
4. С помощью баллонного ключа законтрите колесные болты.
5. Установите на место защитный колпачок.
6. Установите уровень дорожного просвета в обычный режим эксплуатации. См. "Регулировка дорожного просвета".
7. Восстановите в шине нормальное давление (см. "Идентификационный номер") и проверьте балансировку колеса.

КОЛЕСО С ДАТЧИКОМ СИСТЕМЫ КОНТРОЛЯ ДАВЛЕНИЯ В ШИНАХ

Данные колеса имеют встроенный датчик давления в шинах. Отремонтируйте их в сервисной сети CITROËN или в специализированном техцентре.

БОЛТЫ-СЕКРЕТКИ

На каждом колесе имеется один болт-секретка.

Чтобы его отвернуть:

1. Снимите защитную крышку с болта-секретки с помощью приспособления 4 "для съема-защитной крышки болтов-секреток".
2. Используйте специальную насадку и баллонный ключ.



Запрещается превышать скорость 80 км/ч при езде на запасном колесе.

Каждому типу колесных дисков соответствуют свои колесные болты.

В случае замены колес обратитесь за консультацией в сервисную сеть CITROËN или в специализированный техцентр, чтобы убедиться, что колесные болты подходят для новых дисков.

Примечание: внимательно перепишите номер, выгравированный на головке втулки для снятия болтов-секреток. Это позволит вам в случае утери втулки заказать ее дубликат.

БУКСИРОВКА – ТРАНСПОРТИРОВКА

V

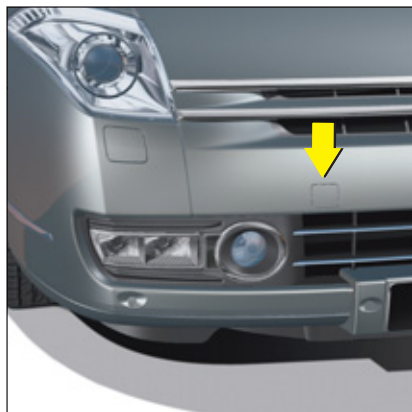

РЕКОМЕНДАЦИЯ

Буксировка (на малой скорости и на короткие расстояния) разрешается в исключительных случаях с соблюдением всех правил дорожного движения.

Во всех остальных случаях ваш автомобиль необходимо перевозить на платформе эвакуатора.

Обязательно проверьте отключение стояночного тормоза с электроприводом.

ИНСТРУКЦИЯ - ТРАНСПОРТИРОВКА АВТОМОБИЛЯ С АКПП

Селектор переключения передач установите в положение N (нейтральная передача).

БУКСИРОВКА ПО ДОРОЖНОМУ ПОКРЫТИЮ

Проушины для буксировки расположены впереди и сзади автомобиля.

Снимите защитный кожух:

- Для снятия переднего защитного кожуха в качестве рычага используйте отвертку, чтобы отделить верхнюю часть кожуха и затем снять его.
- Для снятия заднего защитного кожуха, нажмите на его правую часть и снимите.

Ключ замка зажигания следует установить в положение M чтобы не заблокировать рулевую колонку.

Для буксировки используйте специальную балку с креплением к проушинам, как показано выше.

Буксировочное кольцо (проушина) является съемным, оно лежит в инструментальном ящике для домкрата, который уложен в запасное колесо.



При выключенном двигателе система гидроусилителя рулевого управления и вакуумного усилителя тормозной системы не работают.

При буксировке другого автомобиля, колеса последнего должны свободно вращаться (рычаг переключения передач должен быть установлен в нейтральное положение).

Запрещаются такие виды буксировки, как "с поднятой передней или задней частью кузова" или в положении "на минимальной высоте".

ОБЩИЕ ДАННЫЕ

ДВИГАТЕЛЯ	V6 HDi
Коробка переключения передач	Автоматическая
Вместимость топливного бака (литров)	Около 72 л
Используемое топливо	Дизельный двигатель
Административная мощность	-
Минимальный диаметр разворота (в метрах)	12,70
Максимальная теоретическая скорость (км/час)	-
Масса (кг)	
Без нагрузки	1873
С нагрузкой	2320
Максимально допустимая нагрузка на заднюю ось	1050
Общая транспортная масса (ОТМ)*	3720
Прицеп с тормозами (в пределах ОТМ) (1)	
Уклон 10 % или 12 %	1400
Прицеп с тормозной системой (с распределение нагрузки в пределах MTRA)	1620
Прицеп без тормозов	750
Максимальная нагрузка на фаркоп	65
Максимальная нагрузка на рейки багажника на крыше	80
Размеры Шин на которые можно установить цепи противоскольжения	-

ОТМ: Допустимая Полная Транспортная Масса.

Масса: См. значение на заводской табличке.

* При использовании автомобиля для буксировки прицепа, его скорость не должна превышать 100 км/час.

Масса прицепа, оборудованного тормозной системой, может быть увеличена до:

- (1) 1 700 kg.

При условии уменьшения загрузки автомобиля, чтобы не превысить общую транспортную массу.

Соблюдайте нормы грузоподъемности при транспортировке прицепа вашим автомобилем. В каждой стране следует соблюдать нормы предельно допустимой грузоподъемности прицепов, установленные местным законодательством.

Размеры шин, на которые можно устанавливать цепи противоскольжения:

Цепи противоскольжения можно устанавливать на все шины.

Для Бельгии и Швейцарии:

См. документы по сертификации или приемке по названию.

ГАБАРИТНЫЕ РАЗМЕРЫ (В МЕТРАХ)

VI

A	2,900
B	1,124
C	0,884
D	4,908
E	1,586
F	2,115
G	1,558
H	1,860
I*	1,464

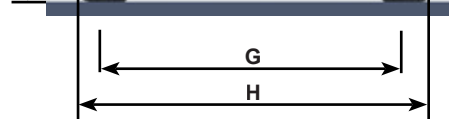
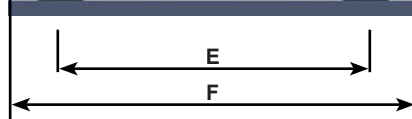
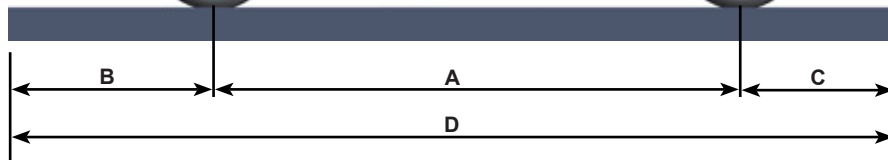

* Без реек для багажника на крыше.

ГАБАРИТНЫЕ РАЗМЕРЫ (В МЕТРАХ)

VI

A	1,115
B	0,904/0,974
C	1,150
D Если имеется диван заднего сиденья	1,663
E	0,378
F	0,449

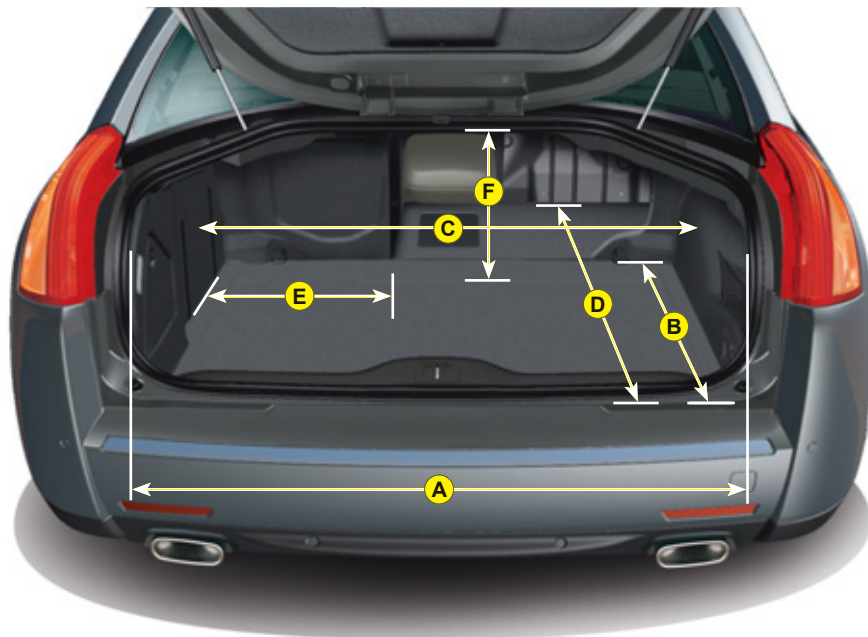

ИДЕНТИФИКАЦИОННАЯ ТАБЛИЧКА

VI

A	AUTOMOBILES CITROËN	
	e2*2001/116*0304	1
	VF7ATTENT76600125	2
	0000	3
	0000	4
	1- 000	5
	2- 000	6



A (Заводская табличка)

Находится в нижней части центральной стойки рядом с водительской дверью.

1. Номер общеевропейского классификатора.
2. Типовой серийный номер.
3. Снаряженная масса автомобиля.
4. Полная транспортная масса.
5. Максимальная нагрузка на переднюю ось.
6. Максимальная нагрузка на заднюю ось.

B (Серийный номер на кузове)

C (Серийный номер на панели приборов)

D (Справочные данные о цвете лакокрасочного покрытия кузова)
(Справочные данные о шинах)
(Давление в шинах)
На передней стойке.

Во Франции типовой и серийный номера внесены в технический паспорт автомобиля.

Любая оригинальная запасная часть CITROËN является эксклюзивной и защищена товарным знаком.

Для сохранения гарантии и в целях вашей безопасности рекомендуется использовать только оригинальные запасные части CITROËN.

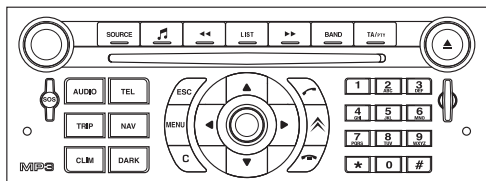

Система NaviDrive

МУЛЬТИМЕДИЙНАЯ АВТОМАГНИТОЛА/ТЕЛЕФОН
ПЛЕЕР JUKEBOX (10 ГБ)/GPS (ЕВРОПА)



Код системы NaviDrive позволяет ей работать исключительно на Вашем автомобиле. Для ее установки на другом автомобиле обратитесь в сервисную сеть CITROËN, чтобы перенастроить конфигурацию.



По соображениям безопасности водитель должен осуществлять все операции, требующие особого внимания, только на остановленном автомобиле. В целях предупреждения ускоренного разряда аккумуляторной батареи система NaviDrive может автоматически отключиться по истечении нескольких минут после остановки двигателя.

СОДЕРЖАНИЕ

- **01 Первое знакомство** стр. 7.2
- **02 Дисплей и главное меню** стр. 7.3
- **03 Система GPS** стр. 7.6
- **04 Информация о дорожном движении** стр. 7.15
- **05 Аудио/Видео системы** стр. 7.17
- **06 Телефон** стр. 7.24
- **07 Бортовой компьютер** стр. 7.29
- **08 Подрулевые переключатели** стр. 7.31
- **09 Конфигурация** стр. 7.33
- **10 Система экранных меню** стр. 7.34
- **Часто задаваемые вопросы** стр. 7.38

01 ПЕРВОЕ ЗНАКОМСТВО



1. Вкл./выкл. и регулятор уровня громкости.
2. Выбор источника аудиосигнала: радиоприемник, плеер Jukebox, CD/DVD-плееры, CD-чейнджер и дополнительное оборудование (разъем AUX, если он активирован через меню конфигурации). При продолжительном нажатии: копирование с компакт-диска на жесткий диск.
3. Настройки аудиосистемы: баланс передних/задних и левых/правых громкоговорителей, настройка функции тонкомпенсации и характеристик звукового поля.
4. Индикация станций местного радиовещания, композиций компакт-диска или DVD-диска или списка треков MP3/USB/Jukebox. При продолжительном нажатии: обновление станций местного радиовещания.
5. Автоматический поиск радиостанций в нижнем/верхнем частотном диапазоне. Выбор предыдущей/следующей композиции на CD/DVD-диске, MP3-плеере, USB или плеере Jukebox. При продолжительном нажатии: Быстрая прокрутка вперед или назад.
6. Выбор частотных диапазонов FM1, FM2, FMast, AM.
7. Вкл./выкл. функции TA ("Информация о дорожном движении"). При продолжительном нажатии: доступ к функцииPTY (выбор радиопередачи по ее типу).
8. Выгрузка CD/DVD-диска.
9. Держатель SIM-карты.
10. Клавиатура для ввода информации путем последовательных нажатий на кнопки.
11. Доступ к меню сервисных служб CITROËN.
12. Выбор и подтверждение.
13. Выбор предыдущего/следующего CD/DVD-диска. Выбор предыдущего/следующего списка треков MP3/USB/Jukebox.
14. Выбор нижнего/верхнего частотного диапазона.
15. Отмена текущего действия.
16. Индикация главного меню.
17. Отмена последнего набранного знака или целой строки.
18. Изменение индикации на дисплее. При продолжительном нажатии: инициализация системы NaviDrive.
19. Выбор индикации работы следующих функций: TRIP, TEL, CLIM, NAV и AUDIO.
20. Длительное нажатие на кнопку SOS: вызов неотложной помощи.

02 ДИСПЛЕЙ И ГЛАВНОЕ МЕНЮ

> ЦВЕТНОЙ ДИСПЛЕЙ

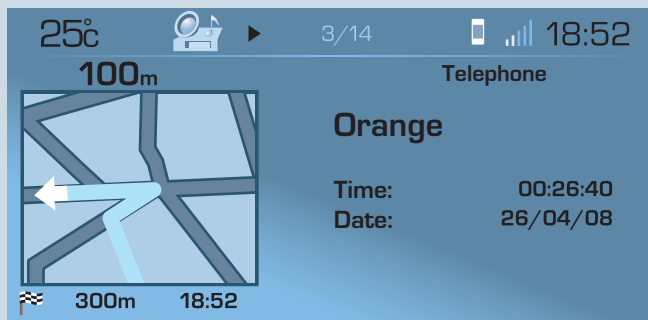

Пользуясь панелью управления автомагнитолы, на дисплей может быть выведена следующая информация:

- время,
- дата,
- внешняя температура воздуха (о гололеде Вас предупредит сообщение),
- настройки и параметры аудиосистем автомобиля (радиоприемника, CD-проигрывателя, jukebox...),
- индикация бортовой системы телематики (телефона, сервисных служб, ...),
- контроль открытых дверей, багажника,
- предупреждающие сообщения (напр., "Мало топлива в баке") или информирующие (напр., "Автоматическое освещение активировано"), носящие временный характер,
- сообщения бортового компьютера,
- сообщения бортовой системы навигации GPS (Европа).



Настройка дисплея: см. раздел "Система экранных меню".



Нововведение

Навигатор работает с полнофункциональной подробной картой NAVTEQ, записанной непосредственно на жесткий диск системы. Это избавляет от необходимости загружать компакт диск с картографическими данными в ее дисковод. Все обновления карты Франции и остальных стран Европы будут осуществляться нашим партнером компанией NAVTEQ и распространяться торгово-сервисной сетью CITROËN.

02 ГЛАВНОЕ МЕНЮ

ИНФОРМАЦИЯ О ДОРОЖНОМ ДВИЖЕНИИ:
информация о дорожном движении, сообщения.



Для ухода за дисплеем рекомендуется пользоваться не оставляющей царапин мягкой салфеткой (как для протирки очков), при этом чистящих веществ не применять.

КАРТА:
ориентирование, подробности, показ.

НАВИГАЦИЯ:
GPS, участки пробега, опции.

УПРАВЛЕНИЕ МИКРОКЛИМАТОМ:
включение/выключение и двухзонные настройки (в зависимости от комплектации).

БОРТОВАЯ ДИАГНОСТИКА:
журнал регистрации неисправностей.

АУДИОФУНКЦИИ:
радиоприемник, CD-плеер, плеер Jukebox, опции.

ТЕЛЕМАТИКА:
телефон, записная книжка, SMS.

КОНФИГУРАЦИЯ: настройка систем автомобиля, индикация на дисплее, часы, выбор языка, выбор тембра речевого информатора, дополнительный аудиоразъем (AUX).

ВИДЕО:
активирование, настройки.

02 ДИСПЛЕЙ И ГЛАВНОЕ МЕНЮ

КОНТЕКСТНАЯ ИНДИКАЦИЯ



При нажатии на ручку настройки ОК открываются меню быстрых настроек, соответствующие системе, отраженной на экране.

НАВИГАТОР (ЕСЛИ НАВИГАЦИЯ ВКЛЮЧЕНА):

- 1 resume/stop guidance
возобновить работу/выключить навигатор
- 1 divert route
объехать участок пути
- 1 route type
критерии наведения
- 1 consult traffic info
просмотреть информацию о дорожном движении
- 1 zoom/scroll map
переместить карту

РЕЖИМ "ПЕРЕМЕСТИТЬ КАРТУ":

- 1 position info
информация о местности
- 1 select as destination
выбрать как пункт назначения
- 1 select as stage
выбрать как этап пути
- 1 store this position
внести в память это место
- 1 exit map mode
выйти из режима "карта"
- 1 guidance option
варианты наведения

ВСТРОЕННЫЙ ТЕЛЕФОН:

- 1 call list
журнал звонков
- 1 dial
набрать номер
- 1 phone book
записная книжка
- 1 voice mail
автоответчик

ТЕЛЕФОН BLUETOOTH:

- 1 call list
журнал звонков
- 1 call
позвонить
- 1 phone book
записная книжка
- 1 private mode/hands-free mode
приватный режим/режим громкой связи
- 1 place call on hold/resume call
перевести вызов в режим ожидания/принять звонок

БОРТОВОЙ КОМПЬЮТЕР:

- 1 alert log
журнал неисправностей
- 1 status of functions
состояние систем

CD-ДИСК (МРЗ ИЛИ АУДИО):

- 1 copy CD to JBX/stop copy
копировать cd-диск на JBX/прекратить копирование
- 1 activate/deactivate Introscaп
включить/выключить режим "Introscaп"
- 1 activate/deactivate random play
включить/выключить режим "случ. порядок"
- 1 activate/deactivate repeat
включить/выключить режим "повтор"

РАДИОПРИЕМНИК:

- 1 enter a frequency
настроиться на частоту
- 1 activate/deactivate RDS
включить/выключить режим отслеживания RDS
- 1 activate/deactivate REG mode
включить/выключить режим REG
- 1 hide/display "Radio Text"
убрать/показать режим "Radio Text"

JUKEBOX:

- 1 select playlist
выбрать плей-лист
- 1 activate/deactivate Introscaп
включить/выключить режим "Introscaп"
- 1 activate/deactivate random play
включить/выключить режим "случ. порядок"
- 1 activate/deactivate repeat
включить/выключить режим "повтор"

ФЛЕШКАРТА USB:

- 1 copy USB to JBX/stop copy
копировать USB на JBX/прекратить копирование
- 1 eject USB
извлечь флешкарту USB
- 1 activate/deactivate Introscaп
включить/выключить режим "Introscaп"
- 1 activate/deactivate random play
включить/выключить режим "случ. порядок"
- 1 activate/deactivate repeat
включить/выключить режим "повтор"

КОНДИЦИОНЕР:

- 1 activate/deactivate air conditioning
включить/выключить кондиционер
- 1 activate/deactivate L/R control
применить/отменить раздельное управление по правой/левой стороне салона

03 СИСТЕМА GPS



ВЫБОР ПУНКТА НАЗНАЧЕНИЯ

Подсказка: полный перечень всех меню приведен в разделе "Система экранных меню" в настоящей главе.

1



Нажмите на клавишу MENU ("Меню").



2



Вращая ручку, выберите функцию NAVIGATION GUIDANCE ("Навигация").



3



Нажмите на ручку, чтобы подтвердить выбор.



4



Вращая ручку, выберите функцию DESTINATION CHOICE ("Выбор пункта назначения").

DESTINATION CHOICE



5



Нажмите на ручку, чтобы подтвердить выбор.



6



Вращая ручку настройки, выберите функцию ENTER AN ADDRESS ("Внести адрес").

ENTER AN ADDRESS



7



Нажмите на ручку, чтобы подтвердить выбор.



8



Выбрав страну, вращением ручки выберите функцию TOWN ("Город").

TOWN



9



Нажмите на ручку, чтобы подтвердить выбор.



12



Нажмите на ручку, чтобы подтвердить выбор.



10



Вращая ручку, наберите по буквам название города, подтверждая каждую из них нажатием на ручку.

PARIS

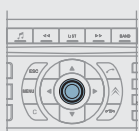

13

Повторите действия с 8 по 12 для функций ROAD и N°.

14



Выберите OK в окне функции ENTER AN ADDRESS ("Внести адрес").

OK



Чтобы набрать быстрее город, можно вместо названия ввести его ПОЧТОВЫЙ КОД. Пользуйтесь буквенно-цифровой клавиатурой для выбора букв и цифр, и символом "*", чтобы их исправлять.



15



Нажмите на ручку, чтобы подтвердить выбор.



11



Вращая ручку, выберите OK.

OK



Выберите функцию STORE ("Внести в архив"), чтобы зарегистрировать адрес, выбранный из записной книжки и нажмите на ручку, чтобы подтвердить выбор. Функция "Центры оказания услуг" (POI) служит для показа местонахождения всех ближайших учреждений, специализированных на обслуживании (гостиниц, торговых точек, аэропортов и т.п.).

STORE

POI

03 СИСТЕМА GPS



ДОПОЛНИТЕЛЬНЫЕ ВОЗМОЖНОСТИ

Показанный маршрут зависит непосредственно от заданных параметров наведения. Внесение изменений в эти параметры может полностью изменить маршрут.

1



Нажмите на кнопку MENU.



2



Вращая ручку, выберите функцию NAVIGATION GUIDANCE ("Навигация").



3



Нажмите на ручку, чтобы подтвердить выбор.



4



Вращая ручку, выберите функцию GUIDANCE OPTIONS ("Дополнительные возможности").

GUIDANCE OPTIONS



5



Нажмите на ручку, чтобы подтвердить выбор.



6



Вращая ручку, выберите функцию DEFINE CALCULATION CRITERIA ("Задать критерии расчета").

DEFINE CALCULATION CRITERIA



7



Нажмите на ручку, чтобы подтвердить выбор.



8



Вращая ручку, выберите, например, функцию DISTANCE/TIME ("Быстрейший маршрут").

DISTANCE/TIME



НАСТРОЙКА СИГНАЛИЗАТОРОВ ЗОНЫ РИСКА



9



Нажмите на ручку, чтобы подтвердить выбор.



10



Вращая ручку, выберите функцию TRAFFIC INFO ("Информация о дорожном движении"), если Вам нужно узнать о ситуации на дорогах.

TRAFFIC INFO



Отметьте эту ячейку, это позволит Вам получать необходимую информацию об оптимальных объездных путях.

11



Нажмите на ручку, чтобы подтвердить выбор.



12



Выберите OK и нажмите на ручку, чтобы подтвердить.

OK



1

Повторите этапы с 1 по 5 своего варианта наведения.

2



Вращая ручку настройки, выберите функцию SET HAZARDOUS AREAS PARAMETERS ("Настроить рисковые зоны") и нажмите на нее, чтобы подтвердить уведомляющее сообщение. Нажмите на ручку, чтобы подтвердить свой выбор.

SET HAZARDOUS AREAS PARAMETERS



3



Выберите:

- визуальные сигнализаторы,
- звуковые сигнализаторы с настройкой продолжительности (в секундах),
- сигнал настраивается только для навигатора, затем выберите OK и нажмите на ручку, чтобы подтвердить.

OK



Все эти функции работают только в том случае, если зоны риска загружены и внесены в систему. Зонами риска, как правило, являются стационарные радары, броды, опасные подъемы и спуски. Их расположение может время от времени изменяться.

03 СИСТЕМА GPS



РЕЧЕВОЙ ИНФОРМАТОР НАВИГАТОРА



Во время сообщений уровень громкости любого работающего в данный момент информатора (навигатора, дорожной информации и т.д.) можно настраивать в прямом доступе при помощи регулятора громкости.

1



Нажмите на кнопку MENU.



2



Вращая ручку, выберите функцию NAVIGATION GUIDANCE.



3



Нажмите на ручку, чтобы подтвердить выбор.



4



Вращая ручку, выберите функцию GUIDANCE OPTIONS.

GUIDANCE OPTIONS



5



Нажмите на ручку, чтобы подтвердить выбор.



6



Выберите функцию ADJUST SPEECH SYNTHESIS ("Настроить речевой информатор") и нажмите на ручку, чтобы подтвердить.

ADJUST SPEECH SYNTHESIS



7



Нажмите на ручку, чтобы настроить уровень громкости информатора или выберите функцию DEACTIVATE ("Отключить") и нажмите на ручку, чтобы подтвердить.

DEACTIVATE



8



Выберите OK и нажмите на ручку, чтобы подтвердить.

OK

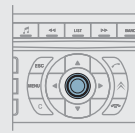

03 СИСТЕМА GPS



ДЕЙСТВИЯ С КАРТОЙ

1



Нажмите на клавишу MENU ("Меню").



2



Вращая ручку, выберите функцию MAP ("Карта").



3



Нажмите на ручку, чтобы подтвердить выбор.



4



Вращая ручку, выберите функцию MAP DETAILS ("Показать подробнее"). Позволяет выбрать пункты оказания услуг, обозначенные на карте (гостиницы, рестораны, рискованные зоны...).

MAP DETAILS



ОРИЕНТАЦИЯ ПО КАРТЕ



Для лучшего визуального восприятия, в масштабе более 10 км карта автоматически ориентируется в направлении Севера.

4



Вновь задайте первые три этапа, затем, вращая ручку, выберите функцию MAP ORIENTATION ("Ориентация по карте").

MAP ORIENTATION



5



Нажмите на ручку, чтобы подтвердить выбор.



6



Вращая ручку, выберите ориентирование по своему усмотрению.

VEHICLE DIRECTION

NORTH DIRECTION

3D VIEW



7



Выберите ОК и нажмите на ручку, чтобы подтвердить.

OK



03 СИСТЕМА GPS



ПОКАЗ КАРТЫ В ОТДЕЛЬНОМ ОКНЕ ИЛИ ВО ВСЬ ЭКРАН

1



Нажмите на клавишу MENU ("Меню").



2



Вращая ручку, выберите функцию MAP ("карта").



3



Нажмите на ручку, чтобы подтвердить выбор.



4



Вращая ручку, выберите функцию DISPLAY MAP ("показать карту").

DISPLAY MAP



5



Нажмите на ручку, чтобы подтвердить выбор.

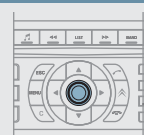

6



Вращая ручку, выберите закладку MAP IN WINDOW ("карта в окне") или FULL SCREEN MAP ("карта во весь экран").

MAP IN WINDOW

FULL SCREEN MAP



7



Выберите OK и нажмите на ручку, чтобы подтвердить.













OK





























03 GPS



Список пунктов получения услуг

-  Аэроклуб
-  Аэропорт
-  Площадка для отдыха
-  Боулинг
-  Казино
-  Бизнес-центр
-  Спортивный центр
-  Центр города
-  Кино
-  Спортивные комплексы
-  Культурные учреждения/Музеи
-  Винодельческие предприятия
-  Автотехцентр

-  Вокзал
-  Морской вокзал
-  Автовокзал
-  Больницы
-  Гостиницы
-  Прокат автомобилей
-  Мэрии
-  Исторические памятники
-  Дом туриста
-  Парк аттракционов
-  Парк/Сад
-  Перехватывающая автостоянка
-  Автостоянка

-  Крытая автостоянка
-  Коток
-  Порты
-  Ресторан
-  Шоппинг
-  Зрелища/Выставки
-  Лагеря для зимних видов спорта
-  Автозаправка
-  Супермаркеты
-  Площадка для гольфа
-  Туризм
-  Университет
-  Ночные заведения

03 СИСТЕМА GPS



ДОБАВЛЕНИЕ ЭТАПОВ

1



Включив наведение, нажмите на клавишу MENU ("Меню").



2



Вращая ручку, выберите функцию NAVIGATION GUIDANCE ("Навигация и наведение").



3



Нажмите на ручку, чтобы подтвердить выбор.



4



Вращая ручку, выберите функцию JOURNEY LEGS AND ROUTE ("Этапы и маршруты").

JOURNEY LEGS AND ROUTE



5



Нажмите на ручку, чтобы подтвердить выбор.



6



Выберите функцию ADD A STAGE ("Добавить этап" - не более девяти) и нажмите на ручку, чтобы подтвердить выбор.

ADD A STAGE



7



Наберите, для примера, какой-либо адрес.

ENTER AN ADDRESS

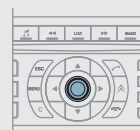

8



Задав системе новый адрес, выберите OK и нажмите на ручку, чтобы подтвердить выбор.

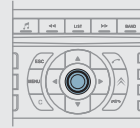

9



Выберите OK и нажмите на ручку, чтобы подтвердить очередность этапов.



Выберите STRICT (этап следует пройти, чтобы система навигации могла продолжить наведение на следующий пункт назначения) или PROXIMITY ("ближайший"), а затем нажмите на ручку, чтобы подтвердить выбор.

04 ИНФОРМАЦИЯ О ДОРОЖНОМ ДВИЖЕНИИ



КАК ВКЛЮЧИТЬ ФИЛЬТР НА МАРШРУТЕ

Мы рекомендуем включать маршрутный и окрестный фильтры информации в радиусах:

- 5 или 10 км при движении по региону с плотным дорожным движением,
- 20 км при движении по региону с нормальным дорожным движением,
- 100 км при движении по протяженным трассам (автострадам).

1



Нажмите на ручку MENU ("Меню").



2



Вращая ручку, выберите функцию **TRAFFIC INFORMATION** ("Дорожная информация").



3



Нажмите на ручку, чтобы подтвердить выбор.



4



Вращая ручку, выберите функцию **FILTER TRAFFIC INFORMATION** ("Фильтровать сообщения").

FILTER TRAFFIC INFORMATION



5



Нажмите на ручку, чтобы подтвердить выбор.



6



Выберите функцию **GEOGRAPHIC FILTER** ("Географический фильтр") и нажмите на ручку, чтобы подтвердить.

GEOGRAPHIC FILTER



7



Вращая ручку, выберите фильтр **KEEP ALL MESSAGES** ("Сохранить все сообщения") или **KEEP MESSAGES** ("Сохранить сообщения") по своему усмотрению.

AROUND THE VEHICLE

ON THE ROUTE

Выберите OK и нажмите на ручку, чтобы подтвердить.

OK



04 ДОРОЖНАЯ ИНФОРМАЦИЯ



КАК НАСТРОИТЬ ДОРОЖНУЮ ИНФОРМАЦИЮ

Рекомендуем не выбирать закладку "NEW MESSAGE DISPLAY" ("Принимать новые сообщения"), если Вы проезжаете по региону с плотным дорожным движением.

1



Нажмите на ручку MENU ("Меню").



2



Вращая ручку, выберите функцию TRAFFIC INFORMATION ("Дорожная информация").



3



Нажмите на ручку, чтобы подтвердить выбор.



4



Вращая ручку, выберите функцию CONFIGURE MESSAGE ANNOUNCEMENT ("Настроить дорожную информацию").

CONFIGURE MESSAGE ANNOUNCEMENT



5



Нажмите на ручку, чтобы подтвердить выбор.



6



Выберите закладку READ MESSAGES ("Чтение дорожной информации").
Сообщения службы дорожной информации будут озвучены речевым информатором.

READ MESSAGES



Выберите закладку NEW MESSAGE DISPLAY ("Принимать новые сообщения").
Дорожные сообщения распределяются по выбранным Вами фильтрам (географическому и др.) и могут поступать к Вам и при отключенном навигаторе.

NEW MESSAGE DISPLAY



7



Выберите OK и нажмите на ручку, чтобы подтвердить.

OK



05 АУДИО/ВИДЕОСИСТЕМА



Внешние препятствия (холмы, здания, туннели, гаражи, подземные сооружения...) способны ухудшить качество приема радиосигнала, в том числе и принимаемого в режиме отслеживания местных радиостанций, вещающих в стандарте RDS. Падение качества приема из-за помех - естественное явление, оно ни в коей мере не означает ухудшения качества радиоприемника.

РАДИОПРИЕМНИК ВЫБОР РАДИОСТАНЦИИ

1

SOURCE

Последовательными нажатиями на кнопку SOURCE ("Источник аудиосигнала") выберите RADIO ("Радиоприемник").



2

BAND

Нажмите на кнопку BAND, чтобы выбрать один из диапазонов: FM1, FM2, FMast, AM.



3



Кратко нажмите на одну из кнопок, чтобы запустить автоматический поиск радиостанций.

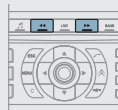

4



Нажмите на одну из кнопок, чтобы настроиться на радиостанции вручную.

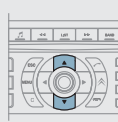

LIST

Нажмите на кнопку LIST, чтобы ознакомиться с перечнем местных радиостанций (не более 60). Для обновления этого перечня, удерживайте нажатие на кнопку более двух секунд.

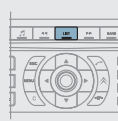

RDS

1



Нажмите на клавишу MENU.



2



Выберите AUDIO FUNCTIONS и нажмите на OK.



3



Выберите функцию FM WAVEBAND PREFERENCES ("предпочитаемые станции FM-диапазона") и нажмите на OK.

FM WAVEBAND PREFERENCES



4



Выберите ACTIVATE FREQUENCY FOLLOWING (RDS) ("активировать режим отслеживания частоты RDS") и нажмите на OK. На дисплее появится аббревиатура RDS.

ACTIVATE FREQUENCY FOLLOWING (RDS)



Если на дисплее индицируется RDS, Вы сможете продолжать прослушивание станции, на которую настроены. Но может случиться и так, что вещающая в стандарте RDS станция перестанет прослушиваться, поскольку ее вещательная сеть не покрывает всей территории страны, по которой Вы проезжаете.

05 АУДИО/ВИДЕОСИСТЕМА



СИСТЕМА CD MP3

ИНФОРМАЦИЯ К СВЕДЕНИЮ И РЕКОМЕНДАЦИИ



Формат MP3, представляющий собой аббревиатуру стандарта MPEG 1,2 & 2.5 Audio Layer 3, является программой сжатия аудиофайлов, позволяющей записать десятки музыкальных композиций на одном компакт-диске.



Для записи в формате CDR/DVDR или CDRW/DVDR рекомендуется пользоваться программой, отвечающей требованиям стандарта ISO 9660 уровня 1,2 или Joliet (предпочтительней).

Проигрывание дисков, записанных в каком-либо другом формате, может оказаться невозможным или некорректным. Записи на одном диске следует осуществлять в одной стандартной программе на минимальной скорости (не более 4x) для достижения оптимальных акустических характеристик. Для многократных записей на одном компакт-диске рекомендуется пользоваться программой, записывающей в стандарте Joliet.



Магнитола читает аудиофайлы только с расширением ".mp3" с частотой дискретизации 22,05 КГц или 44,1 КГц. Все остальные файлы (форматов .wma, .mp4, .m3u...) системой не проигрываются.



В названиях файлов должно содержаться не более 20 знаков, среди которых не должно быть графических символов и знаков пунктуации (напр.: " ? ; ù), которые могут помешать проигрыванию композиций и их индикации на дисплее.

CD-ПЛЕЙЕР

ПРОСЛУШИВАНИЕ КОМПАКТ-ДИСКА ИЛИ КОМПИАЦИИ MP3



В дисковод следует устанавливать компакт-диски только круглой формы. Некоторые системы защиты записей от пиратского использования, присутствующие на оригинальных или самостоятельно скопированных компакт-дисках, могут генерировать нарушения в работе аудиосистемы вне зависимости от качества CD-проигрывателя. Загрузите диск или компиляцию треков MP3 в дисковод CD-плеера - проигрывание начнется автоматически.



1



Если диск уже установлен в дисковод, последовательно нажмите на кнопку SOURCE ("источник аудиосигнала") и выберите функцию CD ("Компакт-диск") для прослушивания записи.



2



Для выбора композиции на компакт-диске нажмите на одну из кнопок. Нажмите на клавишу LIST, чтобы вывести на дисплей треки в CD-проигрывателе или список треков MP3.

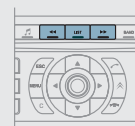

Считывание и индикация списка треков MP3 могут зависеть от программы записи и/или от заданных параметров. Рекомендуем пользоваться программой, отвечающей требованиям стандарта ISO 9660.

ПЛЕЕР JUKEBOX КОПИРОВАНИЕ КОМПАКТ-ДИСКА НА ЖЕСТКИЙ ДИСК

1



Загрузите компакт-диск CD с аудиозаписью или компиляцию MP3 и нажмите на клавишу MENU.



2



Выберите AUDIO FUNCTIONS ("Функции аудиосистемы"), затем выберите компакт-диск CD и подтвердите нажатием на ручку.

CD



3



Выберите COPY CD TO JUKEBOX ("Копировать компакт-диск на jukebox") и подтвердите нажатием на ручку.

COPY CD TO JUKEBOX



4



Выберите COMPLETE CD ("Весь компакт-диск") чтобы скопировать все содержимое компакт-диска и подтвердите нажатием на ручку.

COMPLETE CD



5



Чтобы прервать копирование, повторите пункты 2 и 3. Выберите STOP THE COPY и подтвердите нажатием на ручку.

STOP THE COPY



С выбором закладки AUTO CREATION ("Создать автоматически") происходит автоматическое копирование компакт-диска по умолчанию в альбом вида "альбом №...".

6



Буквы набираются одна за другой и подтверждаются нажатием на OK.

OK



Компакт-диск с аудиозаписью или MP3 копируются на жесткий диск. Копирование может длиться до 20 минут - в зависимости от объема записей на компакт-диске. Во время копирования прослушивание ранее записанных на жесткий диск альбомов и компакт-дисков невозможно.



Если речь не идет о копировании записи MP3, Jukebox автоматически конвертирует копируемые с компакт-диска записи в формат MP3. Сжатие файлов может длиться около 20 минут, в зависимости от их объема на компакт-диске. Во время процедуры сжатия прослушивание ранее записанных на жесткий диск компакт-дисков и альбомов невозможно.



Длительным нажатием на клавишу SOURCE запускается процесс копирования компакт-диска.

!

Для скопированных компакт-дисков в формате CD MP3 плеер Jukebox сохраняет лишь самую последнюю версию формирования альбома. В системе не предусмотрено копирование файлов с жесткого диска Jukebox на CD-плеер. При нажатии на клавишу STOP THE COPY ("Остановить копирование компакт-диска") успешные скопированные на жесткий диск jukebox файлы не удаляются.

ПЛЕЙЕР JUKEBOX КАК ПЕРЕИМЕНОВАТЬ АЛЬБОМ

1



Нажмите на клавишу MENU.

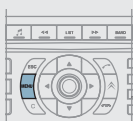

2



Выберите AUDIO FUNCTIONS ("Функции аудиосистемы") и подтвердите нажатием на ручку.

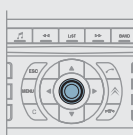

3



Выберите функцию JUKEBOX и подтвердите нажатием на ручку.

JUKEBOX



4



Выберите функцию JUKEBOX MANAGEMENT ("Управление плеером jukebox") и подтвердите нажатием на ручку.

JUKEBOX MANAGEMENT



5



Выберите альбом для переименования и подтвердите нажатием на ручку.



6



Выберите команду RENAME ("Переименовать") и подтвердите нажатием на ручку.

RENAME



7



Вращениями ручки наберите по буквам наименование альбома, каждый раз подтверждая выбор нажатием на ручку.



Для набора наименования альбома по буквам пользуйтесь буквенно-цифровой клавиатурой.

ПЛЕЕР JUKEBOX ПРОСЛУШИВАНИЕ ЗАПИСЕЙ НА ПЛЕЕРЕ JUKEBOX

8



Выберите OK и подтвердите нажатием на ручку.

OK



1

SOURCE

Последовательно нажимая на клавишу SOURCE, выберите функцию JUKEBOX.

JUKEBOX



Для замены наименований композиций в альбоме служит та же процедура - выберите композицию и присвойте ей новое наименование.
Для закрытия перечня композиций служит клавиша ESC.

2

LIST

Нажмите на клавишу LIST.



3



Вращением ручки выберите файлы.



Выберите функцию DELETE ("Удалить"), чтобы стереть альбом или композицию с диска Jukebox.

DELETE



Нажмите на клавишу ESC, чтобы вернуться к первому уровню файловой системы.

CD-ЧЕЙНДЖЕР АУДИОСИСТЕМЫ ПРОСЛУШИВАНИЕ КОМПАКТ-ДИСКА

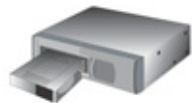

1



Загрузите компакт-диски в многодисковый CD-чейнджер (он с MP3 не совместим). На чейнджере с одной загрузочной щелью (совместим с MP3) нажмите на LOAD, наберите номер диска, а затем вставьте его, либо, длительно нажав на LOAD, загрузите диски один за другим.

Последовательными нажатиями на кнопку SOURCE ("Источник аудиосигнала") выберите CD-CHANGER ("CD-чейнджер").

CD-CHANGER



2



Нажатием на одну из кнопок буквенно-цифровой клавиатуры выберите компакт-диск.



3

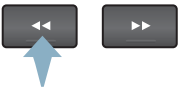

Для выбора композиции на компакт-диске нажмите на одну из кнопок.



В системе не предусмотрено копирование файлов с CD-чейнджера на жесткий диск.

КАК ПОЛЬЗОВАТЬСЯ ДОПОЛНИТЕЛЬНЫМ РАЗЪЕМОМ (AUX) АУДИОКАБЕЛЬ JACK/RCA НЕ ПОСТАВЛЯЕТСЯ



Нажмите на клавишу MENU и выберите функцию CONFIGURATION, затем SOUND, а затем ACTIVATE SOURCE AUXILIARY чтобы активировать дополнительный вход автомагнитолы.

1

Подключите дополнительное оборудование (напр., MP3-плеер) к штекерному разъему JACK или к аудиоразъемам (они помечены белым и красным цветом, тип RCA), расположенным в перчаточном ящике, при помощи соответствующего аудиокабеля.



2



Последовательно нажимая на клавишу SOURCE выберите функцию AUX.



Показ команд и пользование ими осуществляются через дополнительное аудиоустройство.



Копирование файлов на жесткий диск через дополнительный разъем в системе не предусмотрено.

МЕНЮ ВИДЕОСИСТЕМЫ

Вы можете подключать видеоаппарат (видеокамеру, цифровой фотоаппарат, DVD-плеер и т.п.) к трем аудио/видеоразъемам, расположенным в перчаточном ящике.

1



Подключите видеоаппарат и нажмите на кнопку MENU.



2



Вращая ручку, выберите функцию VIDEO.

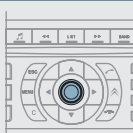

3



Нажмите на ручку, чтобы подтвердить.



4



Вращая ручку, выберите функцию ACTIVATE VIDEO MODE ("Активировать видеопоказ"), чтобы затем активировать, либо выключить режим "видео".

ACTIVATE VIDEO MODE

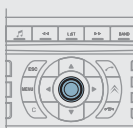

5



Нажмите на ручку, чтобы подтвердить.



6



Вращая ручку, выберите функцию VIDEO PARAMETERS ("Настройки видеопараметров"), чтобы настроить формат, яркость, контрастность и цветность.

VIDEO PARAMETERS



7



Нажмите на ручку, чтобы подтвердить.



Нажатие на кнопку "DARK" отключает видеопоказ.



Последовательными нажатиями на кнопку "SOURCE" можно выбрать иной источник аудиосигнала.



Видеопоказ работает только на остановленном автомобиле.

06 ВСТРОЕННЫЙ ТЕЛЕФОН



УСТАНОВКА СВОЕЙ SIM-КАРТЫ (В ПОСТАВКУ НЕ ВХОДИТ)

1

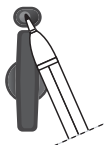

Откройте крышку держателя карты, нажав острием карандаша на кнопку.

2

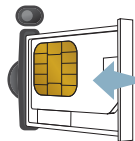
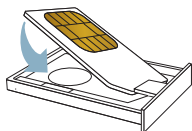

Установите SIM-карту в держатель и вставьте его в гнездо.

3

Чтобы изъять SIM-карту действуйте, как при первой операции.

!

Установку и изъятие своей SIM-карты следует осуществлять, предварительно выключив систему NaviDrive и зажигание.

ВВОД PIN-КОДА

1

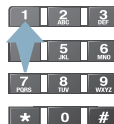

Наберите PIN-код на клавиатуре.

PIN CODE



2



Подтвердите PIN-код нажатием на кнопку #.



Во время ввода своего PIN-кода отметьте закладку SAVE PIN ("Сохранить PIN-код"), чтобы в следующий раз его не пришлось набирать вновь.

06 ТЕЛЕФОН BLUETOOTH



ПОДКЛЮЧЕНИЕ ТЕЛЕФОНА К СИСТЕМЕ BLUETOOTH

Функциональные возможности телефона зависят от сети, SIM-карты и совместимости систем Bluetooth используемых аппаратов. Прочтите в руководстве к своему телефону и поинтересуйтесь у своего оператора, к каким услугам Вы можете иметь доступ. Список мобильных телефонов с наилучшими функциональными возможностями можно получить в сети фирмы.



По соображениям безопасности, требующие особого внимания настройки следует осуществлять только на остановленном автомобиле (подключение мобильного телефона Bluetooth к системе громкой связи).

1

Активируйте функцию Bluetooth своего телефона.
При этом телефон, подключенный последним, переподключится автоматически.



2



Нажмите на кнопку MENU, выберите TELEMATICS ("Телематика"), затем BLUETOOTH FUNCTIONS ("Режимы Bluetooth"). Каждый раз подтвержайте выбор нажатием на ручку.

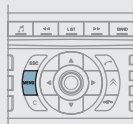

3



Выберите BLUETOOTH ACTIVATION MODE ("Активация Bluetooth"), затем ACTIVATED AND VISIBLE ("Активен и виден"). Каждый раз подтвержайте выбор нажатием на ручку.



Чтобы узнать и сменить имя радиотелефона CITROËN, повторите этап 2, а затем выберите CHANGE AUDIO/TELEPHONE NAME ("Сменить имя телефона").

4



Выберите на своем телефоне имя радиотелефона CITROËN. Наберите идентификационный код (0000 по умолчанию).



06 ТЕЛЕФОН BLUETOOTH



ПОДКЛЮЧЕНИЕ ТЕЛЕФОНА К СИСТЕМЕ BLUETOOTH



Чтобы изменить идентификационный код, повторите этап 2, а затем выберите AUTHENTICATION CODE ("Идентификационный код") и наберите придуманный Вами код.



Как только телефон окажется подключенным, система может синхронизировать записную книжку и журнал звонков. Повторите этап 2, а затем выберите PHONE BOOK SYNCHRONISATION MODE ("Синхронизация записной книжки"). Выберите по своему усмотрению синхронизацию и нажмите на ручку, чтобы подтвердить.

Процедура синхронизации может занять несколько минут.



Для смены подключенного телефона нужно повторить этап 2, а затем выбрать LIST OF MATCHED TELEPHONES ("Список подключенных телефонов") и нажать на "ok" для подтверждения. Появится перечень ранее подключенных телефонов (не более 10). Выберите нужный Вам телефон, подтвердите выбор, затем выберите CONNECT ("Подключить") и нажмите на ручку, чтобы подтвердить.



В журнал звонков записываются только вызовы, исходящие с бортового радиотелефона.

06 ТЕЛЕФОН



КАК ВЫЗВАТЬ АБОНЕНТА

1



Нажмите на кнопку **ОТВЕТИТЬ**, чтобы открыть "быстрое" меню телефона.



2



Вращением ручки выберите функцию **DIAL** ("Набрать номер").

DIAL

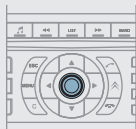

3



Нажмите на ручку, чтобы подтвердить выбор.



4



Наберите номер телефона своего абонента на буквенно-цифровой клавиатуре.



Чтобы установить режим пользования телефоном, нажмите на **MENU**, откройте **TELEMATICS** ("телематика"), затем **BLUETOOTH FUNCTIONS** ("функции системы Bluetooth") и **BLUETOOTH ACTIVATION MODE** ("режим активации Bluetooth"). После этого можно выбрать:

- **DEACTIVATED** (неактивен): работает встроенный телефон,
- **ACTIVATED AND VISIBLE** (активен и "виден"): работает телефон bluetooth, который "видят" все телефоны,
- **ACTIVATED AND NOT VISIBLE** (активен и не "виден"): работает телефон bluetooth, который не "видят" другие телефоны, при этом невозможно синхронизировать новый телефон.

5



Для вызова абонента по набранному номеру нажмите на кнопку **ОТВЕТИТЬ**.



6



По завершении связи нажмите на кнопку **ПОЛОЖИТЬ ТРУБКУ**.



ОТВЕТИТЬ ИЛИ НЕ ОТВЕЧАТЬ НА ЗВОНОК



Нажмите на кнопку **ОТВЕТИТЬ**, чтобы ответить на звонок.



Нажмите на кнопку **ПОЛОЖИТЬ ТРУБКУ**, чтобы не отвечать на звонок.



☀

Нажмите более двух секунд на торцевую кнопку подрулевого переключателя, чтобы получить доступ к меню телефона: журналу звонков, записной книжке, автоответчику.



ВЫЗОВ НЕОТЛОЖНОЙ ПОМОЩИ



В экстренной ситуации нажмите на кнопку SOS и удерживайте до тех пор, пока не прозвучит звуковой сигнал, а на дисплее появится CONFIRMATION/CANCELLATION ("Подтвердить/Отменить"), если SIM-карта установлена.

Ваш вызов неотложной помощи (112) отправлен.

В некоторых странах* срочный вызов осуществляется службой неотложной помощи CITROËN, которая определяет местонахождение автомобиля и направляет к нему соответствующие вспомогательные службы в кратчайшие сроки.



В случае необходимости вызов неотложной помощи осуществляется встроенным телефоном в автоматическом режиме.

* Услуга оговаривается в контракте, заключаемом со службой неотложной помощи CITROËN на безвозмездной и бессрочной основе. Обратитесь в сервисную сеть CITROËN.



При первом подписании контракта на оказание неотложной помощи службой CITROËN рекомендуется тут же сделать ей первый вызов.

СЕРВИСНЫЕ СЛУЖБЫ

1



Нажмите на эту кнопку, чтобы получить доступ к сервисным службам CITROËN*.

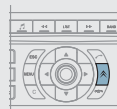

2



Выберите "Customer call" ("Служба по работе с клиентами"), в которую Вы можете обратиться с любыми вопросами в части информации о марке CITROËN.

CUSTOMER CALL

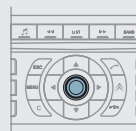

3



Выберите "CITROËN Assistance" ("Техническая помощь"), чтобы отправить запрос помощи.

CITROËN ASSISTANCE

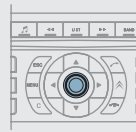

* Услуги сервисных служб оговариваются в контрактах и оказываются при их наличии.

07 БОРТОВОЙ КОМПЬЮТЕР

ДИАГНОСТИКА СИСТЕМ



При каждом нажатии на торцевую кнопку выключателя стеклоочистителя последовательно индицируется информация бортового компьютера - в зависимости от дисплея.



Закладка "автомобиль", содержащая:

- сведения о запасе хода по топливу (автономности), среднем расходе топлива и остатке пробега до пункта назначения.

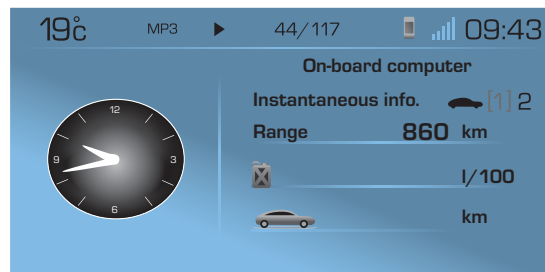

Установка на ноль
Выведите индикацию нужного участка пробега и нажмите на кнопку, удерживая ее более двух секунд.



- 1 VEHICLE DIAGNOSTICS
ДИАГНОСТИКА СИСТЕМ
- 2 WARNINGS LOG
ЖУРНАЛ РЕГИСТРАЦИИ НЕИСПРАВНОСТЕЙ
- 2 STATUS OF FUNCTIONS
СОСТОЯНИЕ СИСТЕМ
- 2 TYRE UNDER-INFLATION DETECTOR ZERO RESET
УСТАНОВКА НА НОЛЬ СИСТЕМЫ КОНТРОЛЯ ДАВЛЕНИЯ ВОЗДУХА В ШИНАХ

07 БОРТОВОЙ КОМПЬЮТЕР

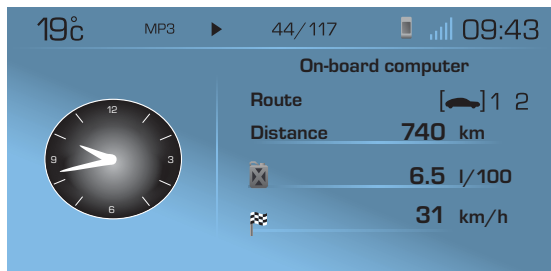

Закладка "1" (1-й участок пробега), содержащая:

- сведения о средней скорости пробега, среднем расходе топлива и пройденном пути на участке пробега "1".

Закладка "2" (2-й участок пробега), содержащая такую же информацию по второму участку пробега.

Некоторые определения

Запас хода по топливу (автономность): позволяет судить о количестве километров, которое можно еще проехать на остатке топлива, имеющемся в баке, в зависимости от величины среднего расхода топлива на протяжении последних пройденных километров. Данная величина может существенно меняться вследствие изменения стиля вождения или дорожного рельефа.

Как только автономность составит менее 30 км, загорятся тире. После заправки не менее 5 литров топлива, автономность рассчитывается вновь и выводится на дисплей, если она составляет более 100 км. Если на движущемся автомобиле вместо цифр слишком долго горят тире, обратитесь в сервисную сеть CITROËN.

Текущий расход топлива: функция работает по достижении скорости выше 30 км/ч.

Средний расход топлива: среднее количество топлива, израсходованного после последнего обнуления компьютера.

Пройденный путь: рассчитывается после последнего обнуления компьютера.

Расстояние, оставшееся до пункта назначения: рассчитывается по расстоянию до конечного пункта, заданному пользователем. Если навигатор активирован, система навигации подсчитывает это расстояние автоматически.

Средняя скорость пробега: определяется, начиная с последнего обнуления показаний бортового компьютера (при включенном зажигании).

08 БЫСТРЫЕ НАСТРОЙКИ

БЛОК ПОДРУЛЕВЫХ ПЕРЕКЛЮЧАТЕЛЕЙ

РАДИОПРИЕМНИК: выбор радиостанции из памяти в нижнем частотном диапазоне.
MP3/JUKEBOX: выбор предыдущего списка композиций.
Выбор предыдущего элемента меню.

РАДИОПРИЕМНИК: выбор радиостанции из памяти в верхнем частотном диапазоне.
MP3/JUKEBOX: выбор следующего списка композиций.
Выбор следующего элемента меню.

РАДИОПРИЕМНИК: автоматический поиск радиостанций в верхнем частотном диапазоне.
CD-плеер/MP3/JUKEBOX: выбор следующей композиции.
CD-плеер: при постоянном нажатии: ускоренная прокрутка вперед.

Увеличение уровня громкости.

- Смена источника аудиосигнала.
- Подтверждение выбора.
- "Снять"/"положить" трубку.
- Нажатие более 2 секунд: доступ к меню телефона.

Отключение звука: осуществляется одновременным нажатием на кнопки увеличения и ограничения уровня громкости.

Восстановление звука осуществляется нажатием на одну из двух кнопок регулировки уровня.

Уменьшение уровня громкости.

РАДИОПРИЕМНИК: автоматический поиск радиостанций в нижнем частотном диапазоне.
CD-плеер/MP3/JUKEBOX: выбор предыдущей композиции.
CD-плеер: при постоянном нажатии: ускоренная прокрутка назад.

ГОЛОСОВЫЕ КОМАНДЫ ПРОСМОТР ПЕРЕЧНЯ И ПОЛЬЗОВАНИЕ КОМАНДАМИ



1



Чтобы получить на дисплее перечень всех хранящихся в памяти системы команд, нажмите на торцевую кнопку подрулевого переключателя световых приборов для активирования системы распознавания голоса, а затем произнесите HELP ("Помощь") или WHAT CAN I SAY ("Что сказать?").



В этих же целях Вы можете длительно нажать на кнопку MENU и выбрать функцию VOICE COMMANDS LIST ("Перечень голосовых команд").

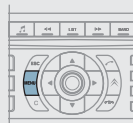

VOICE COMMANDS LIST

2



Нажмите на торцевую кнопку переключателя световых приборов для активирования системы распознавания голоса. Четко произносите слово за словом, при этом дожидаясь подтверждающего звукового сигнала после каждого слова. В нижеприведенном перечне приведены все команды.

LEVEL 1	LEVEL 2	LEVEL 3
radio	memory autostore previous/next list	1 to 6*
cd player Jukebox (if activated) USB	previous/next track track number/track scan random play directory (CD-MP3 inserted) list	1 to 250/* previous/next repeat help/what can I say/cancel
changer	previous/next track track number/track scan repeat random play previous/next disc disc number list	1 to 20/* 1 to 5/6/*
call/guide to	"Pre-recorded description"	
telephone	last number voice box voice mail directory	"Pre-recorded description"
message	display read directory	"Pre-recorded description"
navigation	stop/resume zoom in/out view	* destination vehicle
traffic info	display read	
display	audio telephone trip computer Navigation air conditioning	
previous/next stop delete yes/no	for all level 1 and 2	
* help/what can I say/cancel	for all level 1, 2 or *	

09 КОНФИГУРАЦИЯ



НАСТРОЙКА КАЛЕНДАРЯ И ЧАСОВ

При помощи функции CONFIGURATION ("Конфигурация") можно настраивать цвета, яркость, единицы измерения и голосовые команды.

1



Нажмите на кнопку MENU.



2



Вращая ручку, выберите функцию CONFIGURATION ("Конфигурация").



3



Нажмите на ручку, чтобы подтвердить выбор.



4



Вращая ручку, выберите функцию DISPLAY CONFIGURATION ("Конфигурация дисплея").

DISPLAY CONFIGURATION



5



Нажмите на ручку, чтобы подтвердить выбор.



6



Вращая ручку, выберите функцию ADJUST THE DATE AND TIME ("Настроить текущую дату и текущее время").

ADJUST THE DATE AND TIME



7



Нажмите на ручку, чтобы подтвердить выбор.



8



Настройте все параметры, подтверждая каждый из них нажатием на ручку. Выделите на дисплее команду OK и подтвердите.

OK



10 ЭКРАННЫЕ МЕНЮ



1 ОСНОВНАЯ ФУНКЦИЯ

- 2 ВЫБОР А
- 3 выбор А1
- 3 выбор А2
- 2 ВЫБОР В...



1 NAVIGATION - GUIDANCE

НАВИГАЦИЯ - НАВЕДЕНИЕ

2 SELECT DESTINATION

ВЫБОР ПУНКТА НАЗНАЧЕНИЯ

3 enter an address

3 ввести адрес

4 country:

4 страна:

4 town:

4 город:

4 road:

4 дорога:

4 N°/:

4 N°/:

4 curr. loc

4 текущее местонахождение

4 Archive

4 Внести в архив

4 POI

4 POI

5 near

5 ближайший

5 on the route

5 на маршруте

5 around current place

5 близ текущего местонахождения

5 search by name

5 поиск по имени

3 GPS coordinates

3 координаты gps

3 directory

3 справочник



3 previous destinations

последние маршруты

2 JOURNEY LEGS AND ROUTE

ЭТАПЫ И МАРШРУТ

3 add a stage

3 добавить этап

4 enter an address

4 ввести адрес

4 directory

4 справочник

4 previous destinations

4 последние маршруты

3 order/delete journey legs

3 распорядиться/убрать этапы

3 divert route

3 объехать этап

3 chosen destination

3 выбранный пункт назначения

2 GUIDANCE OPTIONS

ДОПОЛНИТЕЛЬНЫЕ ВОЗМОЖНОСТИ НАВИГАТОРА

3 define calculation criteria

3 задать критерии маршрута

4 fastest

4 самый быстрый

4 shortest

4 самый короткий

4 distance/time

4 расстояние/время

4 with tolls

4 по платной дороге

4 with ferry

4 на пароме

4 traffic info

4 дорожная информация



3 set speech synthesis

настроить речевой информатор

3 activate/deactivate road names

показывать/не показывать названия улиц

3 delete last destinations

удалить последние маршруты

2 STOP/RESUME GUIDANCE

ПРИОСТАНОВИТЬ/ВОЗОБНОВИТЬ НАВЕДЕНИЕ



1 MAP

КАРТА

2 MAP ORIENTATION

ОРИЕНТАЦИЯ ПО КАРТЕ

3 vehicle direction

3 ориентировать автомобиль

3 north direction

3 ориентировать по северному направлению

3 3D view

3 показ в трехмерном измерении 3d

2 MAP DETAILS

ПОДРОБНОСТИ НА КАРТЕ

3 administration and safety

3 администрация и службы безопасности

4 town halls, town centre

4 мэрии, центр города

4 universities, colleges

4 университеты, вузы

4 hospitals

4 больницы

3 hotels, restaurants and shops

3 гостиницы, рестораны и торговые точки

4 hotels

4 гостиницы

4 restaurants

4 рестораны

4 vineyards

4 винодельческие хозяйства

4 business centres

4 деловые центры

- 4 supermarkets, shopping
супермаркеты, шопинг
- 3 **culture, tourism and shows**
культура, туризм, зрелища
- 4 culture and museums
культурные учреждения и музеи
- 4 casinos and nightlife
казино и ночные заведения
- 4 cinemas and theatres
кино и театры
- 4 tourism
туризм
- 4 shows and exhibitions
зрелища и выставки
- 3 **sports and open air centres**
спортивные центры на воздухе
- 4 sports centres
центры, спорткомплексы
- 4 golf courses
площадки для гольфа
- 4 skating rinks, bowling alleys
катки, боулинг
- 4 winter sports resorts
лагеря для зимних видов спорта
- 4 parks, gardens
парки, сады
- 4 theme parks
парки аттракционов
- 3 **transport and automobile**
транспорт и автомобили
- 4 airports, ports
аэропорты, порты
- 4 stations, bus stations
вокзалы, наземные станции
- 4 vehicle rental
прокат автомобилей
- 4 lay-bys, car parks
зоны отдыха, паркинги
- 4 service stations, garages
автозаправки, ремонтные автомастерские
- 2 **DISPLAY MAP**
ПОКАЗ ПО КАРТЕ
- 3 **full screen MAP**
развернуть во весь экран
- 3 **MAP in window**
свернуть в отдельном окне

- 2 **MOVE THE MAP/FOLLOW VEHICLE**
ПЕРЕМЕСТИТЬ КАРТУ/ДВИЖЕНИЕ АВТОМОБИЛЯ
- 2 **MAP DATABASE DESCRIPTION**
ОПИСАНИЕ КАРТОГРАФИЧЕСКОЙ БАЗЫ ДАННЫХ



- 1 **TRAFFIC INFORMATION**
ДОРОЖНАЯ ИНФОРМАЦИЯ
- 2 **READ MESSAGES**
ПРОСМОТРЕТЬ СООБЩЕНИЯ
- 2 **FILTER TRAFFIC INFORMATION**
ФИЛЬТРОВАТЬ ДОРОЖНУЮ ИНФОРМАЦИЮ TMC
- 3 geographic filter
географический фильтр
- 4 store all messages
сохранить все сообщения
- 4 store messages
сохранить сообщения
- 5 around the vehicle
вокруг автомобиля
- 5 on the route
на маршруте
- 3 **road information**
дорожная информация
- 4 traffic information
информация о движении на дорогах
- 4 road closure
перекрытые дороги
- 4 size limit
ограничение габаритных размеров
- 4 road condition
состояние дорожного покрытия
- 4 weather and visibility
погода и видимость на дорогах
- 3 **urban/city information**
городская информация
- 4 parking
парковка
- 4 public transport
общественный транспорт
- 4 demonstrations
манifestации
- 2 **CONFIGURE MESSAGE ANNOUNCEMENT**
НАСТРОИТЬ ДОРОЖНЫЕ СООБЩЕНИЯ

- 3 read messages
прочитывание сообщений
- 3 new message display
показ всех новых сообщений
- 2 **SELECT TMC STATION**
ВЫБОР РАДИОСТАНЦИИ TMC
- 3 automatic TMC
автоматическое отслеживание TMC
- 3 manual TMC
ручной поиск TMC
- 3 list of TMC stations
перечень станций TMC



- 1 **AUDIO FUNCTIONS**
ФУНКЦИИ АУДИОСИСТЕМЫ
- 2 **RADIO FAVOURITES**
ИЗБРАННЫЕ РАДИОСТАНЦИИ
- 3 enter a frequency
настроиться на частоту
- 3 activate/deactivate RDS mode
включить/отключить частоту RDS
- 3 activate/deactivate regional mode
включить/отключить отслеживание местных станций
- 3 display/hide radio text
показывать/не показывать радиотекст
- 2 **CD AND JUKEBOX PREFERENCES**
ИЗБРАННЫЕ КОМПОЗИЦИИ НА CD, JUKEBOX
- 3 activate/deactivate IntrosCAN (SCN)
включить/отключить сканирование (SCN)
- 3 activate/deactivate Random mode (RDM)
включить/отключить случ. порядок (RDM)
- 3 activate/deactivate Repeat (RPT)
включить/отключить повтор (RPT)
- 3 activate/deactivate display of CD info
включить/отключить подробности CD
- 2 **CD**
CD
- 3 copy CD to Jukebox
копировать CD на Jukebox
- 4 copy complete CD
копировать CD полностью
- 4 multiple selection
многочисленный выбор

- 4 current album
текущий альбом
- 4 current track
текущий трек
- 3 eject CD
выгрузить CD
- 2 JUKEBOX
JUKEBOX
- 3 jukebox management
управление jukebox
- 3 jukebox configuration
настройка jukebox
- 4 Hi-fi (320 kbps)
скорость Hi-Fi (320 Кб/с)
- 4 high (192 kbps)
повышенная (192 Кб/с)
- 4 normal (128 kbps)
нормальная (128 Кб/с)
- 3 playlist management
управление плей-листом
- 3 delete jukebox data
стереть данные jukebox
- 3 Jukebox status
состояние Jukebox



1 TELEMATICS ТЕЛЕМАТИКА

- 2 CALL
ВЫЗОВ
- 3 call list
журнал звонков
- 3 dial
набрать номер
- 3 directory
записная книжка
- 3 mailbox
автоответчик
- 3 services
службы
- 4 customer contact centre
отдел по работе с клиентами
- 4 CITROËN assistance
техпомощь CITROËN

- 4 CITROËN service
сервисные службы CITROËN
- 4 messages received
полученные сообщения
- 2 DIRECTORY
ЗАПИСНАЯ КНИЖКА
- 3 managing directory files
управление записной книжкой
- 4 consult or modify a file
просмотреть или исправить запись
- 4 add a file
добавить запись
- 4 delete a file
удалить запись
- 4 delete all files
удалить все записи
- 3 configure directory
настройка записной книжки
- 4 select a directory
выбрать записную книжку
- 4 name directory
назвать записную книжку
- 4 select starting directory
выбрать записную книжку по умолчанию
- 4 назначить записную книжку по умолчанию
- 3 file transfer
передача записей
- 4 exchange by infrared
обмен по ИК каналу
- 5 send all records
отправить все записи
- 5 send one record
отправить одну запись
- 5 receive by infrared
получить по ИК каналу
- 4 exchange with SIM card
обменяться с SIM-картой
- 5 send all records to SIM
отправить все записи на SIM-карту
- 5 send one record to SIM
отправить одну запись на SIM-карту
- 5 receive all SIM files
получить все записи с SIM-карты
- 5 receive a SIM file
получить одну запись с SIM-карты
- 5 exchange with Bluetooth
передать по Bluetooth

- 2 TEXT MESSAGES (SMS)
МИНИ-СООБЩЕНИЯ (SMS)
- 3 read received text messages
прочитать поступившие SMS-сообщения
- 3 send a text message
отправить SMS-сообщение
- 3 write a text message
написать SMS-сообщение
- 3 delete list of text messages
удалить список SMS-сообщений
- 2 TELEPHONE FUNCTIONS
ФУНКЦИИ ТЕЛЕФОНА
- 3 network
сеть
- 4 network search mode
способ поиска сети
- 4 networks available
свободные сети
- 3 length of calls
продолжительность звонков
- 4 reset
обнуление
- 3 manage PIN code
действия с PIN-кодом
- 3 call options
управление звонками
- 4 configure calls
настроить звонки
- 5 display my number
показывать мой номер на определителе
- 6 automatic reply after x ring(s)
автоответ через x звонок (-ов)
- 4 ring options
доп. настройки звонка
- 5 for voice calls
для голосовых вызовов
- 6 for text messages (SMS)
для SMS-сообщений
- 6 text message ring
звук для SMS-сообщения
- 3 calls diversion to mailbox n°
n° переадресации для голосового звонка
- 3 delete calls log
очистить журнал записи звонков

- 2 **BLUETOOTH FUNCTIONS**
ФУНКЦИИ BLUETOOTH
- 3 activation mode
режим
- 4 deactivated
неактивен
- 4 activated and visible
активен и "просматривается"
- 4 activated and not visible
активен и не "просматривается"
- 3 list of paired peripheral equipment
список синхронизированных аппаратов
- 3 change the name of the audio/telephone
сменить имя радиотелефона
- 3 authentication code
код для распознавания
- 3 phone book synchronisation mode
режим синхронизации записной книжки
- 4 no synchronisation
без синхронизации
- 4 view telephone phone book
просмотреть записную книжку телефона
- 4 view SIM card phone book
просмотреть записную книжку на SIM-карте
- 4 view all phone books
просмотреть все записные книжки



- 1 **CONFIGURATION**
НАСТРОЙКИ
- 2 **DISPLAY CONFIGURATION**
НАСТРОЙКА ДИСПЛЕЯ

- 3 choose colour
выбрать цвет
- 3 adjust brightness
настроить яркость
- 3 set date and time
настроить дату и часы
- 3 select units
задать единицы измерений
- 2 **SOUND**
ЗВУКИ

- 3 voice commands setting
настройка голосовых команд
- 3 speech synthesis setting
настройка речевого информатора
- 4 guidance instructions volume
громкость сообщений навигатора
- 4 other message volume
громкость остальных сообщений
- 4 select female/male voice
выбрать женский/мужской тембр
- 3 activate/deactivate auxiliary source
включить/отключить доп. источник
- 2 **SELECT LANGUAGE**
ВЫБОР ЯЗЫКА СООБЩЕНИЙ
- 2 **DEFINE VEHICLE PARAMETERS***
НАСТРОИТЬ СИСТЕМЫ АВТОМОБИЛЯ*



- 1 **VIDEO**
ВИДЕО
- 2 **ACTIVATE VIDEO MODE**
АКТИВИРОВАТЬ РЕЖИМ ВИДЕО
- 2 **VIDEO PARAMETERS**
ПАРАМЕТРЫ ВИДЕОСИСТЕМЫ
- 3 display formats
форматы видеопозказа
- 3 adjust brightness
настройка яркости
- 3 set colours
настройка цветности
- 3 set contrasts
настройка контраста



- 1 **VEHICLE DIAGNOSTICS**
БОРТОВАЯ ДИАГНОСТИКА
- 2 **ALERT LOG**
ЖУРНАЛ РЕГИСТРАЦИИ НЕИСПРАВНОСТЕЙ
- 2 **STATUS OF FUNCTIONS***
СОСТОЯНИЕ СИСТЕМ*
- 2 **RESET TYRE PRESS. DETEC. SYS.***
ОБНУЛЕНИЕ ДАТЧИКА ДАВЛЕНИЯ В ШИНАХ*



- 1 **AIR CONDITIONING**
КОНДИЦИОНЕР
- 2 **SWITCHING THE AIR CONDITIONING ON/OFF**
ВКЛЮЧИТЬ/ВЫКЛЮЧИТЬ КОНДИЦИОНЕР
- 2 **ACTIVATING/DEACTIVATING THE SEPARATE LH-RH CONTROL**
ВКЛЮЧИТЬ/ВЫКЛЮЧИТЬ РАЗДЕЛЬНЫЙ КЛИМАТ-КОНТРОЛЬ Л-П



Нажать более 2 секунд на кнопку MENU для перехода к следующим меню.

- 1 **VOICE COMMANDS LIST**
СПИСОК ГОЛОСОВЫХ КОМАНД
- 1 **AUDIO/TELEPHONE DIAGNOSTICS**
ДИАГНОСТИКА РАДИОТЕЛЕФОНА
- 2 **GPS COVERAGE**
ЗОНА ПОКРЫТИЯ GPS
- 2 **UNIT BACKUP POWER**
ЗАПАСНОЙ ИСТОЧНИК ЭЛЕКТРОЭНЕРГИИ
- 2 **UNIT DESCRIPTION**
ОПИСАНИЕ ПРИБОРА
- 1 **NAVIGATION DEMONSTRATION**
ПОКАЗ РАБОТЫ НАВИГАТОРА
- 1 **SERVICES CONFIGURATION**
НАСТРОЙКА ФУНКЦИЙ



Нажать последовательно на кнопку Music для доступа к следующим настройкам.

- ЗВУКОВОЕ ПОЛЕ**
- НИЗКИЕ**
- ВЫСОКИЕ**
- ТОНКОМПЕНСАЦИЯ**
- БАЛАНС ПЕР.-ЗАДН.**
- БАЛАНС ЛЕВ.-ПРАВ.**
- АВТОМАТИЧ. КОРРЕКТИРОВКА ГРОМКОСТИ**



Каждый источник аудиосигнала (радиоприемник, CD, MP3, Jukebox, CD-чейнджер) настраивается независимо от других.

* Настройки зависят от комплектации автомобиля.

Вариант экранных меню 8.2

ЧАСТО ЗАДАВАЕМЫЕ ВОПРОСЫ

В приведенной ниже таблице собраны ответы на наиболее часто задаваемые вопросы, касающиеся работы систем WIP Sound и WIP Com.

ВОПРОС	ОТВЕТ	ЧТО ДЕЛАТЬ
Как устранить расхождение в качестве звучания источников аудиосигнала (радиоприемника, CD-плеера, CD-чейнджера и др.)?	Для оптимального звуковоспроизведения настройки аудиосистемы (громкость, тембр, акустическое поле, тонкомпенсация) могут адаптироваться к различным источникам аудиосигнала, что ведет к разнице звучания при смене источника (радиоприемника, CD-плеера, CD-чейнджера и др.).	Проверьте соответствие аудионастроек (громкости, тембра, акустического поля, тонкомпенсации) каждому из источников. Так, регулировки всех функций в режиме AUDIO (высокие и низкие частоты тембра, баланс передних и задних громкоговорителей, баланс левых и правых громкоговорителей) следует перевести в среднее положение, установить "плюсую" характеристику звукового поля, а функцию тонкомпенсации установить в положение "активирована" для CD-плеера и в положение "не активирована" для радиоприемника.
Почему компакт-диск либо систематически выбрасывается дисководом CD-плеера, либо не читается?	Компакт-диск перевернут, неудобочитаем, не содержит аудиоинформации или формат записанной на нем аудиоинформации не соответствует формату, на который рассчитан CD-плеер автомагнитолы.	Компакт-диск защищен системой защиты от пиратского использования, которая не распознается CD-плеером автомагнитолы. <ul style="list-style-type: none">- Проверьте, не перевернут ли компакт-диск в дисковом.- Проверьте состояние диска: слишком поврежденный диск читаться не будет.- Если диск записан самостоятельно, см. рекомендации в разделе "Аудиосистема".- CD-плеер автомагнитолы не предназначен для проигрывания дисков DVD.- Некоторые компакт-диски не будут читаться CD-плеером в связи с их низким качеством.- CD-чейнджер автомагнитолы не предназначен для проигрывания дисков MP3.
Почему качество звука CD-плеера ухудшилось?	Компакт-диск поцарапан или он низкого качества.	Пользуйтесь только высококачественными компакт-дисками и храните их в надлежащих условиях.
	Настройки автомагнитолы (высокие и низкие частоты тембра, звуковое поле) неправильны.	Установите уровень высоких или низких частот тембра на 0, при этом звуковое поле не настраивайте.

ВОПРОС	ОТВЕТ	ЧТО ДЕЛАТЬ
<p>Почему внесенные в память радиостанции не работают (отсутствует звук, индицируется частота 87,5 МГц...)?</p>	<p>Неправильно выбран частотный диапазон.</p>	<p>Нажимая на клавишу BAND AST, найдите диапазон (AM, FM1, FM2, FMAST), в котором вещают внесенные в память станции.</p>
<p>Почему качество приема радиостанции постепенно ухудшается, а внесенные в память радиостанции не работают (отсутствует звук, индицируется частота 87,5 МГц...).</p>	<p>Автомобиль удалился на слишком большое расстояние от передатчика интересующей Вас радиостанции, либо в географической местности, где Вы находитесь, передатчики отсутствуют вообще.</p>	<p>Включите функцию RDS, чтобы система могла проверить, есть ли в данной географической зоне более мощные радиопередатчики.</p>
	<p>Внешние препятствия (холмы, здания, туннели, гаражи, подземные сооружения...) способны ухудшить качество приема радиосигнала, в том числе и принимаемого в режиме отслеживания местных радиостанций, вещающих в стандарте RDS.</p>	<p>Падение качества приема из-за помех - естественное явление, оно ни в коей мере не означает ухудшения качества радиоприемника.</p>
	<p>Радиоантенна либо отсутствует, либо повреждена (например, на автоматической мойке или на подземной стоянке).</p>	<p>Проверьте исправность антенны в сервисной сети CITROËN.</p>
<p>Почему звук прерывается на одну-две секунды в режиме радиоприема?</p>	<p>В моменты прерывания звука система RDS производит поиск другой частоты, которая позволила бы улучшить качество приема радиостанции.</p>	<p>Отключите функцию RDS если звук прерывается слишком часто и всегда на одном и том же участке дороги.</p>
<p>Почему через несколько минут после остановки двигателя работающая автомагнитола отключается?</p>	<p>Продолжительность работы автомагнитолы после остановки двигателя зависит от степени заряженности аккумуляторной батареи.</p> <p>Отключение автомагнитолы предусмотрено концепцией системы: она переходит в режим энергосбережения и отключается, чтобы не разряжать аккумуляторную батарею.</p>	<p>Запустите двигатель, чтобы зарядить батарею.</p>

ВОПРОС	ОТВЕТ	ЧТО ДЕЛАТЬ
<p>Ячейка INFO TRAFIC отмечена. Однако о некоторых автомобильных заторах на маршруте не сообщается в режиме реального времени.</p>	<p>Сразу после включения системы ей требуется несколько минут на поиск и сбор информации о ситуации на дорогах.</p>	<p>Дождитесь сбора полной информации о ситуации на дорогах (и появления на карте соответствующих пиктограмм).</p>
	<p>В некоторых странах принимается дорожная информация, относящаяся к ситуации только на самых крупных автомагистралях (автобанах).</p>	<p>Это не является неисправностью системы. Она принимает только ту информацию о ситуации на дорогах, которая имеется в эфире.</p>
<p>Иногда продолжительность прокладки маршрута тянется дольше, чем обычно.</p>	<p>Быстродействие системы может кратковременно снижаться в моменты, когда CD-диск копируется на Jukebox одновременно с прокладкой маршрута.</p>	<p>Дождитесь завершения копирования CD-диска или прервите копирование, прежде чем включить систему навигации.</p>
<p>Можно ли отправить срочный вызов без SIM-карты?</p>	<p>Нет, так как согласно принятым в Европе правилам, вызов неотложной помощи можно осуществить только при наличии SIM-карты.</p>	<p>Вставьте действующую SIM-карту в держатель системы.</p>
<p>Высота над уровнем моря не показывается.</p>	<p>Инициализация системы GPS может занять до трех минут с момента ее включения чтобы установить прямую связь с четырьмя и более спутниками.</p>	<p>Необходимо дождаться полного выхода системы на рабочий режим. Убедитесь, что система связалась не менее, чем с четырьмя спутниками (длительно нажмите на клавишу MENU, затем выберите AUDIO/TELEPHONE DIAGNOSTICS, а затем GPS COVERAGE).</p>
	<p>В зависимости от топографической обстановки (туннели и т.п.) или метеорологических условий качество приема сигнала со спутника системы GPS может изменяться.</p>	<p>Это нормальное явление. Работа бортовой навигационной системы зависит от условий, в которых принимается сигнал GPS.</p>
<p>Моя SIM-карта не распознается системой.</p>	<p>Система рассчитана на SIM-карты 3,3 V, а устаревшие SIM-карты 5 V и 1,8 V ею не распознаются.</p>	<p>Обратитесь к своему оператору сотовой связи.</p>

ВОПРОС	ОТВЕТ	ЧТО ДЕЛАТЬ
<p>Система не может просчитать маршрут.</p>	<p>Заданные Вами исключения из маршрута противоречат реальной ситуации (например, вы потребовали исключить платный проезд на платной автостраде).</p>	<p>Проверьте критерии, которые Вы потребовали исключить из маршрута.</p>
<p>Почему приходится долго ждать начала проигрывания компакт-диска, загруженного в дисковод?</p>	<p>При загрузке нового медианосителя системе требуется несколько секунд для считывания содержащейся на нем информации (репертуар, титры, исполнители, и т.д.).</p>	<p>Это не является неисправностью.</p>
<p>Почему не удается подключить телефон Bluetooth к системе громкой связи?</p>	<p>Возможно, что функция Bluetooth в телефоне не активирована, либо система "не видит" его.</p>	<ul style="list-style-type: none"> - Проверьте, активирована ли функция Bluetooth в Вашем телефоне. - Проверьте, "видит" ли его система.

Автомобильная магнитола

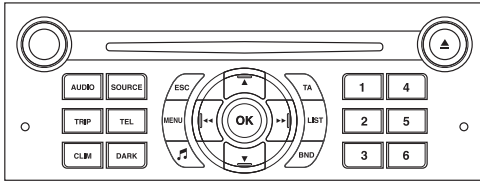

СОДЕРЖАНИЕ

- **01 Первое знакомство** стр. 7.43
- **02 Главное меню** стр. 7.44
- **03 Аудиосистема** стр. 7.45
- **04 Комплект "Hands free"** стр. 7.48
- **05 USB -плеер** стр. 7.49
- **06 Функции Bluetooth** стр. 7.51
- **07 Быстрые настройки** стр. 7.53
- **08 Конфигурация** стр. 7.54
- **09 Система экранных меню** стр. 7.55
- **Часто задаваемые вопросы** стр. 7.57



Код автомобильной магнитолы позволяет ей работать исключительно на Вашем автомобиле. При ее установке на другой автомобиль, обратитесь в сервисную сеть CITROËN для перенастройки конфигурации системы.



По соображениям безопасности водитель должен осуществлять все операции, требующие особого внимания, на остановленном автомобиле. В целях предупреждения ускоренного разряда аккумуляторной батареи автомобильная магнитола может автоматически отключиться по истечении нескольких минут после остановки двигателя.

01 ПЕРВОЕ ЗНАКОМСТВО



1. Вкл./выкл. и регулятор уровня громкости.
2. Выбор индикации работы следующих функций: AUDIO, бортовой компьютер (TRIP), микроклимат (CLIM) и функция "свободные руки" (TEL). Кнопка TEL не работает, если на автомобиле не установлена гарнитура "Свободные руки".
3. Выбор источника аудиосигнала: радиоприемник, CD-проигрыватель и CD-чейнджер.
4. Показ главного меню.
5. Отмена текущего действия/возврат к предыдущей индикации.
6. Подтверждение.
7. Автоматический поиск радиостанций в нижнем/верхнем частотном диапазоне.
Выбор предыдущей/следующей композиции на CD-проигрывателе или MP3-плейере.
8. Вкл./выкл. функции ТА ("Дорожная информация").
При продолжительном нажатии: доступ к функцииPTY (выбор радиопередачи по ее типу).
9. Индикация перечня станций местного радиовещания, композиций компакт-диска или списка треков MP3.
10. Выгрузка компакт-диска.
11. Кнопки с 1 по 6:
Выбор станции из памяти.
Выбор компакт-диска в CD-чейнджере.
При продолжительном нажатии: внесение станции в память.
12. Выбор частотных диапазонов FM1, FM2, FMast и AM.
13. Поиск радиостанций в нижнем/верхнем частотном диапазоне.
Выбор предыдущего/следующего компакт-диска.
Выбор предыдущего/следующего списка треков MP3.
14. Настройки аудиосистемы: баланс передних/задних и левых/правых громкоговорителей, настройка функции тонкомпенсации и характеристик звукового поля.
15. Кнопка DARK служит для улучшения визуального восприятия индикации на дисплее в условиях ночного вождения.
1° нажатие включает только верхнюю панель.
2° нажатие делает дисплей черным.
3° нажатие возвращает к стандартной индикации.

02 ГЛАВНОЕ МЕНЮ

ФУНКЦИИ АУДИОСИСТЕМЫ:
автомагнитола,
CD-проигрыватель, опции.

ТЕЛЕФОН: гарнитура громкой
связи, совмещение и настройка
систем, управление связью.

> ЦВЕТНОЙ ДИСПЛЕЙ С



БОРТОВОЙ КОМПЬЮТЕР: внесение
параметра расстояния, контрольные
лампы, сигнализаторы состояния
бортовых систем.

ПЕРСОНАЛЬНЫЕ НАСТРОЙКИ И
КОНФИГУРАЦИЯ: параметры систем,
индикация, язык сообщений.

КОНДИЦИОНЕР: вкл./выкл.
и двухзонная регулировка
(в зависимости от комплектации).

Полный перечень всех меню приведен в
разделе "Система экранных меню" главы
"Автомагнитола".

03 АУДИОСИСТЕМА



Внешние препятствия (холмы, здания, туннели, гаражи, подземные сооружения...) способны ухудшить качество приема радиосигнала, в том числе и принимаемого в режиме отслеживания местных радиостанций, вещающих в стандарте RDS. Падение качества приема из-за помех - естественное явление, оно ни в коей мере не означает ухудшения качества радиоприемника.

РАДИОПРИЕМНИК ВЫБОР РАДИОСТАНЦИИ

1



Последовательными нажатиями на кнопку SOURCE ("Источник аудиосигнала") выберите радиоприемник.



2



Нажмите на клавишу BAND AST для выбора одного из диапазонов: FM1, FM2, FMast, AM.



3



Кратко нажмите на одну из кнопок, чтобы запустить режим автоматической настройки на радиостанции.

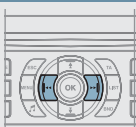

4



Нажмите на одну из кнопок, чтобы настроить приемник на нужную станцию вручную.

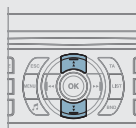

Нажмите на кнопку LIST REFRESH, чтобы ознакомиться с перечнем местных радиостанций (не более 30-ти). Для обновления этого перечня, удерживайте нажатие на кнопку более двух секунд.

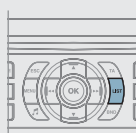

RDS

1



Нажмите на клавишу MENU.

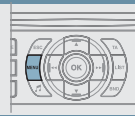

2



Выберите AUDIO FUNCTIONS и нажмите на OK.

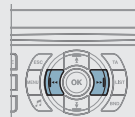

3



Выберите функцию FM WAVEBAND PREFERENCES и нажмите на OK.

FM WAVEBAND PREFERENCES

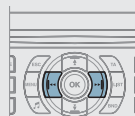

4



Выберите ACTIVATE FREQUENCY FOLLOWING (RDS) и нажмите на OK. На дисплее появится аббревиатура RDS.

ACTIVATE FREQUENCY FOLLOWING (RDS)

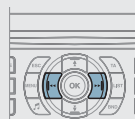

Если на дисплее индицируется RDS, Вы сможете продолжать прослушивание станции, на которую настроены. Но может случиться и так, что вещающая в стандарте RDS станция перестанет прослушиваться, поскольку ее вещательная сеть не покрывает всей территории страны, по которой Вы проезжаете.

CD ПРОСЛУШИВАНИЕ КОМПАКТ-ДИСКА



В дисковод следует устанавливать компакт-диски только круглой формы. Некоторые системы защиты записей от пиратского использования, присутствующие на оригинальных или самостоятельно скопированных компакт-дисках, могут генерировать нарушения в работе аудиосистемы вне зависимости от качества CD-проигрывателя.



Проигрывание диска или компиляции треков MP3 происходит автоматически сразу после загрузки в дисковод, не нажимая на клавишу извлечения EJECT.

1

SOURCE

Для прослушивания загруженного диска последовательно нажмите на клавишу SOURCE ("Источник аудиосигнала") и выберите CD-проигрыватель.



2



Нажмите на соответствующую клавишу, чтобы выбрать композицию или фрагмент. Нажмите на клавишу LIST REFRESH, чтобы вывести на дисплей список треков компакт-диска. Удерживайте нажатой одну из кнопок для быстрого перехода или возврата к треку.

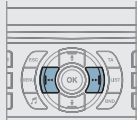

CD MP3 ПРОСЛУШИВАНИЕ КОМПИЛЯЦИИ MP3



Загрузите диск с компиляцией MP3 в дисковод. Поиск системой музыкальных композиций на нем может занять от нескольких секунд до нескольких десятков секунд, прежде чем начнется их воспроизведение.



CD-плеер может прочитать до 255 файлов MP3, записанных на одном компакт-диске в восьми директориях перечня. Для более быстрого доступа к записям на компакт-диске, рекомендуется ограничиться двумя директориями. Во время прослушивания порядок папок не соблюдается. Все файлы показаны на одном и том же уровне.

1

SOURCE

Для прослушивания загруженного диска последовательно нажмите на клавишу SOURCE ("Источник аудиосигнала") и выберите CD-плеер.



2



Нажмите на соответствующую клавишу, чтобы выбрать композицию или фрагмент. Нажмите на клавишу LIST REFRESH, чтобы вывести на дисплей список треков записанной на компакт-диск компиляции MP3. При длительном нажатии на одну из клавиш можно быстро пролистывать треки или быстро вернуться в список треков.

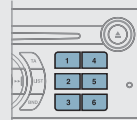

03 АУДИОСИСТЕМА

СИСТЕМА CD MP3 ИНФОРМАЦИЯ К СВЕДЕНИЮ И РЕКОМЕНДАЦИИ



Формат MP3, представляющий собой аббревиатуру стандарта MPEG 1,2 & 2.5 Audio Layer 3, является программой сжатия аудиофайлов, позволяющей записать десятки музыкальных композиций на одном компакт-диске.



Для записи в формате CDR или CDRW рекомендуется пользоваться программой, отвечающей требованиям стандарта ISO 9660 уровня 1,2 или Joliet.

Проигрывание дисков, записанных в каком-либо другом формате, может оказаться невозможным или некорректным. Записи на одном диске следует осуществлять в одной стандартной программе на минимальной скорости (4x максимум) для достижения оптимальных акустических характеристик.

Для многократных записей на одном компакт-диске рекомендуется пользоваться программой, записывающей в стандарте Joliet.



На магнитоле допускается проигрывать файлы только с расширением ".mp3" в диапазоне 22,05 кГц или 44,1 кГц. Все остальные файлы (типа .wma, .mp4, .m3u...) системой не проигрываются.



В названиях файлов должно содержаться не более 20 знаков, среди которых не должно быть графических символов и знаков пунктуации (напр.: " " ? ; ù), которые могут помешать проигрыванию композиций и их индикации на дисплее.

CD-ЧЕЙНДЖЕР ПРОСЛУШИВАНИЕ ЗАПИСИ НА КОМПАКТ-ДИСКЕ (НЕ MP3)

1



Загрузите компакт-диски в магазин CD-чейнджера. Последовательными нажатиями на кнопку SOURCE ("Источник аудиосигнала") выберите CD CHANGER ("CD-чейнджер").



2



Нажмите на соответствующую кнопку цифровой клавиатуры, чтобы выбрать компакт-диск.

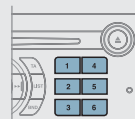

3



Нажмите на соответствующую кнопку, чтобы выбрать композицию или фрагмент. Нажмите и удерживайте соответствующую кнопку для ускоренной прокрутки вперед или назад.

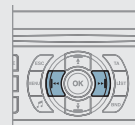

04 ГАРНИТУРА ГРОМКОЙ СВЯЗИ



НАСТРОЙКА ТЕЛЕФОНА ДИСПЛЕЙ С



По соображениям безопасности и необходимости уделить особое внимание этому виду настроек, совмещение функции мобильного телефона Bluetooth с вашей Автомобилитой следует осуществлять на остановленном автомобиле, не выключая зажигания.

1 Активируйте функцию Bluetooth телефона и включите поиск объектов Bluetooth, расположенных вокруг телефона.



2 Выберите объект, соответствующий автомобилю, после чего на многофункциональном дисплее появится окно конфигурации.



3 Наберите код опознания автомобиля (=1234). В зависимости от модели телефона ввод кода может быть запрошен перед появлением окна конфигурации.



4 Пользуясь кнопками, выберите закладку YES ("Да") на дисплее и подтвердите нажатием на ОК.

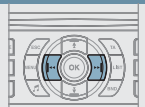

Возможности гарнитуры громкой связи зависят от сети, SIM-карты и совместимости систем Bluetooth на используемых аппаратах. Изучите в Руководстве к своему телефону и узнайте у своего оператора сотовой связи, к каким услугам Вы имеете доступ. Перечень сотовых телефонов с наилучшим набором функций можно найти в сервисной сети. Обратитесь в сервисную сеть CITROËN.

ПРИЕМ ТЕЛЕФОННОГО ВЫЗОВА

1 Поступивший к Вам вызов сопровождается телефонным звонком, а на экране многофункционального дисплея появляется сообщение.

2 Пользуясь кнопками, выберите закладку YES ("Да") на дисплее и подтвердите выбор, нажав на ОК.

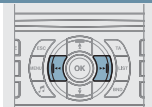

Нажмите на торцевую кнопку подрулевого переключателя, чтобы ответить на вызов.



КАК ПОЗВОНИТЬ



Нажмите на продолжительное время на торцевую кнопку подрулевого переключателя, чтобы открыть записную книжку.



1 Номер следует набрать, пользуясь клавиатурой своего телефона.



05 РАЗЪЕМ USB

ИСПОЛЬЗОВАНИЕ РАЗЪЕМА USB

1

Данное устройство состоит из USB-порта и разъема "Jack". Оно может считывать файлы в аудиоформате (.mp3, .ogg, .wma, .wav...), которые передаются с переносного устройства, как, например, цифровой проигрыватель или флеш-карта USB на автомагнитоле. Прослушивание возможно при помощи автомобильных динамиков.



2

Флеш-карта USB (1.1, 1.2 и 2.0) или Irod® 5-го или более нового поколения:

- плей-листы доступны в формате m3u, .pls, .wpl,
- обязателен шнур Irod®
- навигация по списку файлов выполняется при помощи кнопок управления на руле,
- аккумуляторная батарея переносного оборудования может заряжаться автоматически.



3

Другие считывающие устройства Irod® предыдущих поколений и устройства, использующие протокол MTP*:

- считывание только при наличии шнура Jack-Jack (нет в комплекте),
- поиск по списку файлов осуществляется при помощи переносного устройства.



Перечень совместимых с системой устройств можно получить в торгово-сервисной сети CITROËN.

ПОДКЛЮЧЕНИЕ ФЛЕШ-КАРТЫ USB

1

Вставьте флеш-карту в специальное отверстие, напрямую или при помощи специального шнура. Если автомагнитола включена, USB источник заработает сразу после подключения. Считывание будет произведено автоматически после короткой паузы, зависящей от емкости устройства USB. При этом распознаются файлы в форматах .mp3 (только "mpeg1 layer 3"), .wma (только "standard 9"), .wav и .ogg.



!

Система составляет плей-листы (во временном накопителе) в течение времени, зависящего от емкости устройства USB. Во время этого процесса другие функции системы остаются доступными для пользования. Плей-листы обновляются при каждом выключении зажигания, либо при подключении устройства USB. Во время первого подключения дорожки распределяются по папкам. Во время повторного подключения выбранная ранее система распределения файлов сохраняется.

* Наличие зависит от комплектации автомобиля.

05 РАЗЪЕМ USB

ИСПОЛЬЗОВАНИЕ РАЗЪЕМА USB

2

Нажмите и удерживайте клавишу LIST для доступа к различным классификациям. Выберите Папку/Исполнителя/Жанр/Плей-лист, нажмите на ОК для выбора классификации, затем еще раз на ОК для подтверждения выбора. **ОК**



- Папки: поиск в папках, содержащих читаемые аудиоустройствами файлы, расположенные в алфавитном порядке без взаимосвязи.
- Исполнители: поиск исполнителей по именам системе ID3 Tag, расположенным в алфавитном порядке.
- Жанр: поиск по жанрам, классифицированным в ID3 Tag.
- Плей-листы: поиск по плей-листам, сохраненным в памяти USB-устройства.

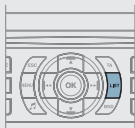

3



Коротко нажмите на LIST для просмотра перечня Папок/Жанров/Исполнителей/Плей-листов в устройстве USB. Перемещение по перечню осуществляйте при помощи кнопок "влево/вправо" и "вверх/вниз". Подтвердите свой выбор нажатием на ОК.

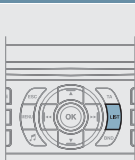

4



Нажмите на одну из этих кнопок для перехода к предыдущей/следующей дорожке воспроизводимого перечня. Удерживайте нажатой одну из кнопок для ускоренной перемотки вперед или назад.

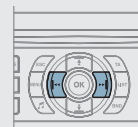

5



Нажмите на одну из этих клавиш для доступа к Жанру, Папке, Исполнителю или предыдущему/следующему отрывку в воспроизводимом перечне.

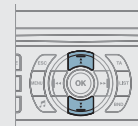

ПОДКЛЮЧЕНИЕ IPOD® ЧЕРЕЗ РАЗЪЕМ USB

1

Используемые перечни: Исполнитель, Жанр и Перечень произведений (в соответствии с информацией в iPod®). Выбор и Навигация описаны в предыдущих разделах, с 1-го по 5-й.

!

Не подключайте к USB-разъему жесткие диски или USB-устройства, не являющиеся аудиооборудованием. Это может повредить Ваше оборудование.

06 ФУНКЦИИ BLUETOOTH



ТЕЛЕФОН С BLUETOOTH ДИСПЛЕЙ С



Возможности системы зависят от сети, SIM-карты и совместимости систем Bluetooth на используемых аппаратах. Изучите в Руководстве к своему телефону и узнайте у своего оператора сотовой связи, к каким услугам Вы имеете доступ. Перечень сотовых телефонов с наилучшим набором функций можно найти в сервисной сети. Обратитесь за информацией в сервисную сеть CITROËN.

СИНХРОНИЗАЦИЯ ТЕЛЕФОНА



По соображениям безопасности и необходимости уделить особое внимание этому виду настроек, синхронизацию мобильного телефона Bluetooth с системой громкой связи Bluetooth вашей автомагнитолы следует осуществлять на остановленном автомобиле, не выключая зажигания.

1



Нажмите на клавишу MENU.



2

Активируйте функцию Bluetooth телефона и включите поиск объектов Bluetooth, расположенных вокруг телефона.



3



Выберите в меню:
- Телефон Bluetooth - Аудио
- Выбор конфигурации Bluetooth
- Найти Bluetooth



4

На экране появится сообщение "Ведется поиск...".

5

4 первых телефона отображаются в этом окне.



Меню ТЕЛЕФОН позволяет также выбрать следующие функции: Репертуар*, Журнал звонков, Проведение синхронизации.

* при полной совместимости вашего телефона.

6

Выберите из списка телефон для подключения. Одновременно вы можете подключить только один телефон.

7

На экране появится виртуальная клавиатура: введите код из 4 цифр (минимум 4 цифры). Подтвердите нажатием на кнопку OK.



8

На экране выбранного телефона появится сообщение: для синхронизации введите тот же код на другом телефоне, затем нажмите OK. Число повторов вводимого кода ограничено.



9

На экране появится сообщение "Соединение с "номер_телефона" выполнено".

10

Разрешенное автоматическое подключение возможно только после установки конфигурации телефона. Репертуар и журнал звонков доступны после проведения синхронизации.

Синхронизация может также быть выполнена с телефона.

ОБМЕН ИНФОРМАЦИЕЙ МЕЖДУ АУДИОСИСТЕМОЙ И BLUETOOTH (НА АВТОМОБИЛЯХ ТЕКУЩЕГО МОДЕЛЬНОГО ГОДА)

ПРИЕМ ТЕЛЕФОННОГО ВЫЗОВА

1 Поступивший к Вам вызов сопровождается телефонным звонком, а на экране многофункционального дисплея появляется сообщение.

2 Пользуясь кнопками, выберите закладку YES ("Да") на дисплее и подтвердите нажатием на кнопку ОК.

YES

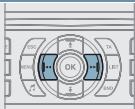

 Нажмите на ОК подрулевого переключателя, чтобы ответить на вызов.



КАК ПОЗВОНИТЬ

1 Из меню "Bluetooth телефон аудиосистема", выберите "Выполнить телефонный звонок", затем "Позвонить", "Журнал звонков" или "Записная книжка".

2 Нажмите и удерживайте более 2 секунд внешнюю часть кнопки подрулевого переключателя, чтобы открыть записную книжку. Или
Для набора номера используйте клавиши вашего телефона, на остановленном автомобиле.

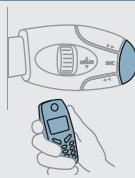

! Воспроизведение по беспроводной связи музыкальных файлов с телефона с помощью аудиосистемы. Телефон должен обеспечивать работу с соответствующими системами Bluetooth (Системы A2DP/AVRCP).

1 Выполнить синхронизацию между телефоном и автомобилем. Синхронизация может быть выполнена через меню автомобильного телефона или посредством клавиатуры телефона. См. этапы с 1 по 10 на предыдущих страницах. Во время фазы синхронизации автомобиль должен быть остановлен, а ключ находится в замке зажигания.



2 Выберите в телефонном меню нужный номер для соединения. Аудиосистема автоматически подключится к новому синхронизированному телефону.

3 Активируйте источник обмена информацией, нажав на кнопку SOURCE*. Прослушивание отдельных композиций возможно при помощи клавиш автомагнитолы или при помощи клавиш на рулевом колесе**. Текстовая информация выводится на экран.

SOURCE



* В некоторых случаях, запуск аудиофайлов должен производиться при помощи клавиатуры.

** Если телефон поддерживает эту функцию.

07 БЫСТРЫЕ НАСТРОЙКИ

БЛОК ПЕРЕКЛЮЧАТЕЛЕЙ НА РУЛЕ

РАДИОПРИЕМНИК: выбор радиостанции из памяти в нижнем частотном диапазоне.
CD-чейнджер: выбор предыдущего компакт-диска.
Выбор предыдущего элемента меню.

РАДИОПРИЕМНИК: выбор радиостанции из памяти в верхнем частотном диапазоне.
CD-чейнджер: выбор следующего компакт-диска.
Выбор следующего элемента меню.

РАДИОПРИЕМНИК: автоматический поиск радиостанций в верхнем частотном диапазоне.
CD-плеер/CD-чейнджер/MP3-плеер: выбор следующей композиции.
CD-плеер/CD-чейнджер: постоянное нажатие: ускоренная прокрутка вперед.
Выбор предыдущей композиции.

Увеличение уровня громкости.

- Смена источника аудиосигнала.
- Подтверждение выбора.
- Снять/Положить трубку.
- Нажатие более 2 секунд: доступ в меню телефона.

Уменьшение уровня громкости.

РАДИОПРИЕМНИК: автоматический поиск радиостанций в нижнем частотном диапазоне.
CD-плеер/CD-чейнджер/MP3-плеер: выбор предыдущей композиции.
CD-плеер/CD-чейнджер: постоянное нажатие: ускоренная прокрутка назад.
Выбор следующей композиции.

Отключение звука: осуществляется одновременным нажатием на кнопки увеличения и ограничения уровня громкости.

Восстановить звук возможно при нажатии на одну из двух кнопок регулировки уровня.

08 КОНФИГУРАЦИЯ



НАСТРОЙКА КАЛЕНДАРЯ И ЧАСОВ ДИСПЛЕЙ С

1



Нажмите на кнопку MENU ("Меню").



2



Перемещая стрелки, выберите функцию PERSONALISATION CONFIGURATION ("Персональные настройки").



PERSONALISATION CONFIGURATION



3



Нажмите, чтобы подтвердить выбор.



4



Перемещая стрелки, выберите функцию DISPLAY CONFIGURATION ("Конфигурация дисплея").

DISPLAY CONFIGURATION

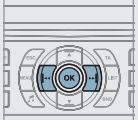

5



Нажмите, чтобы подтвердить выбор.



6



Перемещая стрелки, выберите функцию ADJUST THE DATE AND TIME ("Настройка календаря и часов").

ADJUST THE DATE AND TIME

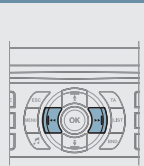

7



Нажмите, чтобы подтвердить выбор.



8



Настройте поочередно все параметры и подтвердите нажатием на OK. Затем выберите на дисплее закладку OK и подтвердите выбор.

OK

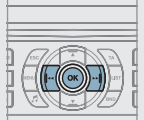

09 СИСТЕМА ЭКРАННЫХ МЕНЮ дисплей С



1 AUDIO FUNCTIONS ФУНКЦИИ АУДИО

2 FM BAND PREFERENCES

ПРЕДПОЧТЕНИЯ В ДИАПАЗОНЕ FM

3 alternative frequencies (RDS)

отслеживание частоты (RDS)

4 activate/deactivate

активировать/отключить

3 regional mode (REG)

слежение за местными станциями (REG)

4 activate/deactivate

активировать/отключить

3 radio-text information (RDTXT)

показ радиотекста (RDTXT)

4 activate/deactivate

активировать/отключить

2 AUDIO CD PREFERENCES

ПРЕДПОЧТЕНИЯ CD АУДИО

3 CD changer repeat (RPT)

повтор cd-чейнджера (RPT)

4 activate/deactivate

активировать/отключить

3 track random play (RDM)

прослушивание в случайном порядке (RDM)

4 activate/deactivate

активировать/отключить



1 ОСНОВНАЯ ФУНКЦИЯ

2 ВЫБОР А

выбор А1

выбор А2

2 ВЫБОР В...



1 TRIP COMPUTER БОРТОВОЙ КОМПЬЮТЕР

2 ENTER DISTANCE TO DESTINATION

ВНЕСЕНИЕ ПАРАМЕТРА РАССТОЯНИЯ

3 distance: x km

расстояние: x км

2 WARNING LOG

ЖУРНАЛ ЗАПИСИ СБОЕВ

3 diagnostics

диагностика

2 STATUS OF FUNCTIONS

СОСТОЯНИЕ ФУНКЦИЙ*

3 functions activated or deactivated

функции активированы или отключены



1 PERSONALISATION-CONFIGURATION ПЕРСОНАЛЬНЫЕ НАСТРОЙКИ И КОНФИГУРАЦИЯ

2 DEFINE THE VEHICLE PARAMETERS

НАСТРОЙКА ПАРАМЕТРОВ СИСТЕМ АВТОМОБИЛЯ*

2 DISPLAY CONFIGURATION

КОНФИГУРАЦИЯ ДИСПЛЕЯ

3 video brightness adjustment

настройка яркости видео

4 normal video

видео норм. режим

4 inverse video

видео переключение

4 brightness (- +) adjustment

настройка яркости (- +)

3 date and time adjustment

настройка календаря и часов

4 day/month/year adjustment

настройка день/месяц/год

4 hour/minute adjustment

настройка час/мин

4 choice of 12 h/24 h mode

индикация 12 ч/24 ч

2 CHOICE OF LANGUAGE

ВЫБОР ЯЗЫКА

2 Deutsch

немецкий

3 English

английский

3 Español

испанский

3 Français

французский

3 Italiano

итальянский

3 Nederlands

нидерландский

3 Portuges

португальский

3 Portuges-brasil

португальский (бразильский диалект)

* Параметры варьируются в зависимости от комплектации и варианта исполнения автомобиля (см. "Многофункциональные дисплеи")



- 1 TELEPHONE
ТЕЛЕФОН
- 1 BLUETOOTH CONFIGURATION
КОНФИГУРАЦИЯ BLUETOOTH
- 2 CONNECT/DISCONNECT AN EQUIPMENT
ПОДКЛЮЧЕНИЕ/ОТКЛЮЧЕНИЕ ОБОРУДОВАНИЯ
- 3 Telephone function
Функция "Телефон"
- 3 Audio Streaming function
Функция "Audio Streaming"
- 2 CONSULT THE PAIRED EQUIPMENT
ПРОСМОТР СПАРЕННОГО ОБОРУДОВАНИЯ
- 2 DELETE A PAIRED EQUIPMENT
УДАЛЕНИЕ СПАРЕННОГО ОБОРУДОВАНИЯ
- 2 PERFORM A BLUETOOTH SEARCH
ВКЛЮЧИТЬ ПОИСК BLUETOOTH
- 1 CALL
ВЫЗВАТЬ
- 2 CALLS LIST
СПИСОК ЗВОНКОВ
- 2 DIRECTORY
ЗАПИСНАЯ КНИЖКА
- 1 MANAGE THE TELEPHONE CALL
УПРАВЛЕНИЕ ТЕЛЕФОННЫМ ЗВОНКОМ
- 2 TERMINATE THE CURRENT CALL
ЗАКОНЧИТЬ ТЕКУЩИЙ РАЗГОВОР
- 2 ACTIVATE SECRET MODE
ВКЛЮЧИТЬ КОНФИДЕНЦИАЛЬНЫЙ РЕЖИМ



- 1 AIR CONDITIONING
КОНДИЦИОНЕР
- 2 SWITCH OFF AIR CONDITIONING (A/C OFF)
ВЫКЛЮЧИТЬ ОХЛАЖДЕНИЕ (A/C OFF)
- 2 SIMULTANEOUS LH-RH CONTROL
ПОДАЧА В ОБЕ ЗОНЫ ОДНОВРЕМЕННО
- 3 activate/deactivate
активировать/отключить

ЧАСТО ЗАДАВАЕМЫЕ ВОПРОСЫ

В приведенной ниже таблице собраны ответы на наиболее часто задаваемые вопросы, касающиеся вашей автомагнитолы.

ВОПРОС	ОТВЕТ	ЧТО ДЕЛАТЬ
Как устранить расхождение в качестве звучания источников аудиосигнала (радиоприемника, CD-плеера, CD-чейнджера...).	Для оптимального звуковоспроизведения настройки аудиосистемы (громкость, тембр, акустическое поле, тонкомпенсация) могут адаптироваться к различным источникам аудиосигнала, что ведет к разнице звучания при смене источника (радиоприемника, CD-плеера, CD-чейнджера...).	Проверьте соответствие аудионастроек (громкости, тембра, акустического поля, тонкомпенсации) каждому из источников. Так, регулировки всех функций в режиме AUDIO (высокие и низкие частоты тембра, баланс передних и задних громкоговорителей, баланс левых и правых громкоговорителей) следует перевести в среднее положение, установить "плоскую" характеристику звукового поля, а функцию тонкомпенсации установить в положение "активирована" для CD-плеера и в положение "не активирована" для радиоприемника.
Почему компакт-диск либо систематически выбрасывается дисководом CD-плеера, либо не читается.	Компакт-диск перевернут, неудобочитаем, не содержит аудиоинформации или формат записанной на нем аудиоинформации не соответствует формату, на который рассчитан CD-плеер автомагнитолы. Компакт-диск защищен системой защиты от пиратского использования, которая не распознается CD-плеером автомагнитолы.	<ul style="list-style-type: none">- Проверьте, не перевернут ли компакт-диск в дисковом.- Проверьте состояние диска: слишком поврежденный диск читаться не будет.- Если диск записан самостоятельно, см. рекомендации в разделе "Аудиосистема".- CD-плеер автомагнитолы не предназначен для проигрывания дисков DVD.- Некоторые компакт-диски не будут читаться CD-плеером в связи с их низким качеством.
Почему качество звука CD-плеера ухудшилось.	Компакт-диск поцарапан или он низкого качества.	Пользуйтесь только высококачественными компакт-дисками и храните их в надлежащих условиях.
	Настройки автомагнитолы (высокие и низкие частоты тембра, звуковое поле) неправильны.	Установите уровень высоких или низких частот тембра на 0, при этом звуковое поле не настраивайте.

ВОПРОС	ОТВЕТ	ЧТО ДЕЛАТЬ
Почему внесенные в память радиостанции не работают (отсутствует звук, индицируется частота 87,5 МГц...).	Неправильно выбран частотный диапазон.	Нажимая на клавишу BAND AST, найдите диапазон (AM, FM1, FM2, FMAST), в котором вещают внесенные в память станции.
Символ дорожной информации (TA) индицируется. Почему информация не поступает.	Станция, на которую настроен радиоприемник, не участвует в региональной сети, передающей дорожную информацию.	Настройтесь на ту станцию, которая передает новостные сводки о ситуации на дорогах.
Почему качество приема радиостанции постепенно ухудшается, а внесенные в память радиостанции не работают (отсутствует звук, индицируется частота 87,5 МГц...).	Автомобиль удалился на слишком большое расстояние от передатчика интересующей Вас радиостанции, либо в географической местности, где Вы находитесь, передатчики отсутствуют вообще.	Включите функцию RDS, чтобы система могла проверить, есть ли в данной географической зоне более мощные радиопередатчики.
	Внешние препятствия (холмы, здания, туннели, гаражи, подземные сооружения...) способны ухудшить качество приема радиосигнала, в том числе и принимаемого в режиме отслеживания местных радиостанций, вещающих в стандарте RDS.	Падение качества приема из-за помех - естественное явление, оно ни в коей мере не означает ухудшения качества радиоприемника.
	Радиоантенна либо отсутствует, либо повреждена (например, на автоматической мойке или на подземной стоянке).	Проверьте исправность антенны в сервисной сети CITROËN.
Почему звук прерывается на одну-две секунды в режиме радиоприема.	В моменты прерывания звука система RDS производит поиск другой частоты, которая позволила бы улучшить качество приема радиостанции.	Отключите функцию RDS если звук прерывается слишком часто и всегда на одном и том же участке дороги.
Почему через несколько минут после остановки двигателя работающая автомагнитола отключается.	Продолжительность работы автомагнитолы после остановки двигателя зависит от степени заряженности аккумуляторной батареи. Отключение автомагнитолы предусмотрено концепцией системы: она переходит в режим энергосбережения и отключается, чтобы не разряжать аккумуляторную батарею.	Запустите двигатель, чтобы зарядить батарею.
Что означает сообщение на дисплее "перегрев аудиосистемы".	Чтобы защитить аппаратуру от перегрева в случае чрезмерного повышения температуры окружающей среды, в автомагнитоле автоматически включается термозащитный режим, который либо понижает уровень громкости, либо блокирует работу CD-плеера.	Выключите на несколько минут аудиосистему, чтобы дать ей остыть.

А		Г		З
Аварийная световая сигнализация..... 50		Габаритные огни.....51		Заднее отделение 112
Аварийное открытие..... 76 - 84		Габаритные размеры..... 146 - 147		Задние пассажирские места 97 - 99
Автомагнитола 39 - 43 - 7.42 → 7.58		Д		Задние противотуманные огни 52
Автоматическая коробка переключения передач 65→68		Давление в шинах..... 141 - 148 - XV		Задний складывающийся диван..... 98
Автоматическая система климат- контроля в задней части салона..... 92		Дата 39 - 41 - 43		Задняя шторка 116
Аккумуляторная батарея 12 V..... 124 → 126 - XIV		Датчик осадков..... 54		Замена аккумуляторной батареи 124
Активная подвеска с переменной жесткостью и регулируемыми амортизаторами 106		Датчик освещенности..... 37		Замена колеса..... 141 - 143
Б		Датчик ремня безопасности водителя..... 61		Замена ламп..... 134 → 137
Багажное отделение 84 – 117		Двигатель HDi..... 121		Замена предохранителя..... 127
Безопасность детей..... 56 - 83 - 103 → 105 - VIII → IX		Двухламповые ксеноновые фары с коррекцией светового пучка в зависимости от угла поворота передних колес..... 53		Замена элемента питания 24
Болты-секретки..... 143		Детские кресла..... 103 - VIII → IX		Замковые крепления ISOFIX 104
Буксировка - Транспортировка..... 144		Детские кресла ISOFIX..... 104		Замок зажигания 28
Буксировочное устройство 138		Дополнительное электрооборудование и аксессуары..... XVIII		Занесение данных в память устройства..... 60
В		Допустимая нагрузка и буксировка прицепа..... XVI		Запасное колесо 141
В моторном отсеке..... 23		Доступ в багажное отделение..... 99		Запуск двигателя 29
Вентилируемое отделение под центральный подлокотником 85		Дуги багажника..... 139		Запуск двигателя от вспомогательной аккумуляторной батарее..... 126
Внутреннее освещение салона 109 - 110		Е		Запуск двигателя стартером 28
Внутри 7		Емкости заправочных жидкостей 132		Защита для стран с холодным климатом 140
Внутрисалонное зеркало заднего вида 62		Ж		Защитные кожухи радиатора для эксплуатации в холодное время года 140
Водительское место..... 8 - 9		Жидкость для гидроусилителя рулевого управления 121		Звуковой сигнал 50
Воздушный фильтр..... 121		Жидкость для стеклоомывателя 121		Зеркала заднего вида с электроприводом 56
Время 39 - 41 - 43		Журнал предупредительных сообщений..... 40		Зона для считывания информации с пластиковой карточки 116
				И
				Идентификационная табличка..... 148
				Извлечение ключа 24



АЛФАВИТНЫЙ УКАЗАТЕЛЬ

И

- Изменение регулировок наружных зеркал при включении передачи заднего хода 64
- Индикатор техобслуживания 34 - 35
- Индикатор уровня масла в двигателе 33
- Индикатор уровня топлива 35
- Инструменты 141

К

- Капот моторного отсека 122
 - Каталитический нейтрализатор XVII
- Качество топлива 133
- Клавиша режима вождения в темное время суток 36
- Клавиши управления стеклоподъемниками 62 → 64
- Ключ 25
- Комбинация приборов 30 → 36
- Комбинация приборов/Световые индикаторы 31-32
- Комфортно расположиться 10 → 12
- Комфортное вождение 18 → 20
- Крепления ISOFIX 104 - 105
- Крузи-контроль 69 - 70
- Ксеноновые лампы 134

Л

- Лампа направленного света для чтения карт и документов 109
- Личные настройки/
Конфигурация 40 → 42

Л

- Люк топливного бака 153
- Лючок для транспортировки длинномерных предметов 98

М

- Максимальная скорость 71 - 72
- Масляный щуп 121
- Меры предосторожности при эксплуатации I
- Механическая регулировка рулевого колеса 57
- Мигание фарами 50
- Многофункциональные дисплеи 39 → 43
- Мойка автомобиля 54 - 138
- Моторное масло 121 - 123

Н

- Навигационная система 40 - 44 → 49
- Навигационная система NaviDrive 43
- Напольный коврик водителя 113
- Настройка календарной даты 41 - 43
- Настройка часов 41 - 43
- Начало движения 29

О

- Обкатка XVIII
- Обнуление 35
- Обогрев - Обдув ветрового стекла 90
- Обогрев - Обдув заднего стекла 90
- Общие данные 145
- Огни аварийной сигнализации 50
- Ограничитель скорости 71-72
- Одометр 35

О

- Основное Меню 39 - 43
- Отделение для мелких предметов на центральной консоли 112
- Отделение для мелких предметов со стороны водителя 111
- Отделения на панелях дверей 114
- Отключение фронтальной подушки безопасности переднего пассажира 15 - 101
- Открытие дверей, багажного отделения, капота 82 → 84
- Отсек для хранения дорожных карт 116
- Отсеки с крышкой 112
- Охлаждающая жидкость в двигателе 121

П

- Парктроник 78 - 79
- Пепельница 114
- Передние сиденья 58 - 59
- Передний подлокотник 115
- Периодичность техобслуживания 35
- Перчаточный ящик 111
- Плавкие предохранители 127→131
- Плафон подсветки пола 110
- Плафоны освещения салона 109
- Плафоны подсветки двери 110
- Подача воздуха 89
- Подача светового сигнала 50
- Подача световых и звуковых сигналов 50 → 52
- Подголовники 58 - 97 - 100
- Подрулевой рычаг управления приборами наружного освещения 51

П	Р	С
Подстаканник 111	Регулирование температуры 87	Система защиты от краж и нападений 82
Подушки безопасности 101 - V → VII	Регулировка дорожного просвета (клиренса) 107 - 108	Система кондиционирования с устройством равномерного распределения воздушных потоков, создающее однородную атмосферу 85 - 89
Посадка при вождении автомобиля II	Регулировка задних сидений 97 → 100	Система контроля давления в шинах 47 → 49
Постановка автомобиля на стоянку 24	Регулировка наружных зеркал заднего вида 63	Система креплений при помощи фиксаторов ISOFIX 104
Постоянная скорость движения 69 - 70	Регулировка передних сидений 58 - 59	Система отображения информации на ветровом стекле 37 - 38
Предварительный подогрев дизельного двигателя 29	Регулировка ремней безопасности по высоте 57	Система предупреждения о непроизвольном пересечении линии дорожной разметки 80
Приборы наружного освещения 51 - 52	Регулировка рулевой колонки и рулевого колеса 57	Система суперблокировки 23 - 25
Прикуриватель 113	Регулировки водительского места 37 - 60	Система усиления при экстренном торможении 74
Проверки 121	Регулировки с помощью электропривода 59	Система ABS - Система антиблокировки колес 74
Программируемый обогрев 93 → 96	Регулируемый дефлектор 77	Складывание наружных зеркал заднего вида 63
Противосаживый фильтр дизельного двигателя 81	Рекомендации по вождению автомобиля X	Снаружи 4
Противотуманные фары 52	Ремни безопасности 61 - III → IV	Снятие колеса 156
Противотуманные фары (передние) 52	Реостат подсветки 36	Советы по безопасности XI - XII
Противоугонная сигнализация 26 - 27	Рециркуляция воздуха - Поступление воздуха снаружи 90	Советы по мерам безопасности 138
Противоугонное устройство 48	Рукоятки для пассажиров 116	Советы по эксплуатации автомобиля зимой XIX
Пылезащитный фильтр/Фильтр очистки воздуха от неприятных запахов 86	С	Солнцезащитные козырьки 116
Р	Сдвижной люк в крыше 118	Специальная жидкость для подвески 122
Разблокирование дверей автомобиля с пульта ДУ 23	Сиденья "Pack lounge" 100	Специальное запасное колесо докатки 158
Разъем USB 115	Сиденья с электроподогревом ... 58 - 97	Спортивный режим 106
Радиатор - Охлаждающая жидкость 123	Система динамической стабилизации курсовой устойчивости ESP 73	
Распределение воздушных потоков 89	Система защиты от краж 82	



АЛФАВИТНЫЙ УКАЗАТЕЛЬ

С

Справочные данные о цвете лакокрасочного покрытия кузова	148
Средства безопасности для перевозки детей	103
Средства безопасности пассажиров	17
Стартер	28
Стекла	83 - 124
Стеклоомыватель ветрового стекла	55
Стеклоочистители	54 - 55
Стеклоподъемники	56
Стояночный тормоз с электроприводом	75 - 76

Т

Тахометр	35
Температура моторного масла	46
Температура охлаждающей жидкости	46
Техническое обслуживание	119 → 132
Техническое обслуживание	XX → XXII
Техобслуживание (Индикатор)	34
Топливо	35 - 133
Топливный бак	133
Тормозная жидкость	121
Тюнер	125

У

Указатели поворотов	50
Уровни (двигатель)	121

У

Уровни заправочных жидкостей (Температура)	123
Установка колеса	143
Устройство защиты при встрече с препятствием	56 - 118
Утилизация отработанных материалов и защита окружающей среды	XXIII
Уход за шинами	XV

Ф

Фары ближнего света	51
Фары дальнего света	51
Фары дневного света	52
Функция автоматического включения фар	51
Функция временного включения фар	24 - 51

Х

Хорошее наблюдение	15 - 16
Хороший обзор	13

Ц

Цветной дисплей навигационной системы NaviDrive	43 - 7.1 → 7.43b
Цветной дисплей С	39 → 42
Центральный замок	23 - 25
Цепи противоскольжения	145 - X - XIX

Ш

Шины	141 - XV
Щетки стеклоочистителя	55

Э

Экономичный режим	28
Эко-вождение	21-22
Электрические регулировки рулевого колеса	57
Электронный иммобилайзер	25
Элементы комфорта салона	111 → 116



В данном Руководстве представлено все оборудование, которым могут комплектоваться автомобили модельного ряда.

На Вашем автомобиле установлена лишь его часть - в зависимости от модификации и характеристик, предназначенных для страны, в которую он поставляется.

Описания и рисунки даны без принятия на себя каких-либо обязательств. Компания CITROËN оставляет за собой право вносить изменения в свои модели и их оборудование, не внося их в настоящее руководство.

Данное руководство является неотъемлемой частью вашего автомобиля. При перепродаже автомобиля не забудьте вручить данное руководство новому владельцу.

Компания CITROËN свидетельствует, что, во исполнение Правил Европейского Сообщества (Директива ЕЭС 2000/53) в части, касающейся вышедших из употребления транспортных средств, она отвечает предписанным этим документом задачам и что в производстве реализуемой ею продукции используются материалы вторичной переработки.

Перепечатка и перевод руководства в полном объеме или его части без письменного разрешения компании CITROËN запрещены.

По поводу устранения любых неисправностей на своем автомобиле, обращайтесь в специализированные сервисные центры, имеющие техническую информацию, компетенцию и необходимое оборудование - то, что сервисная сеть CITROËN способна Вам предложить.

Отпечатано в ЕС

Russe

03-11

Automobiles CITROËN

Siège social : 6 rue Fructidor - 75835 Paris Cedex 17 - France

TÉL. : +33 (0) 1 58 79 79 79 - www.citroën.fr

S.A. au capital de 16 000 000 € - R.C.S. Paris 642 050 199 - Siret 642 050 199 00990 - APE 741 J



11.C6.0180

Russe

2011 – DOCUMENTATION DE BORD

4Dconcept

Seenk

Diadeis

Edipro