



РУКОВОДСТВО ПО ЭКСПЛУАТАЦИИ

CITROËN DS3



MyCITROËN

Руководство по эксплуатации на сайте

Руководство по эксплуатации своего автомобиля Вы можете найти на сайте CITROËN в рубрике "MyCitroën".

В личном кабинете, настроенном под свои интересы, Вы сможете общаться напрямую с фирмой.

Изучая руководство по эксплуатации в режиме онлайн, Вы также можете просмотреть последние информационные выпуски, разнесенные по страницам соответствующих моделей и определяемые по этой пиктограмме:



Если в Вашей стране нет доступа к рубрике "MyCitroën" на сайте CITROËN, свое руководство по эксплуатации Вы можете найти в интернете на сайте <http://service.citroen.com>.

Выберите:

- > интерактивную ссылку "Бортовая документация" на главной странице (регистрация не требуется),
- > язык,
- > автомобиль, тип кузова,
- > период издания Вашего руководства по эксплуатации, соответствующий дате начала эксплуатации автомобиля.

На сайте в прямом доступе откроется Ваше руководство по эксплуатации и последние выпуски информации, обозначенные пиктограммой:



Обратите внимание!

На ваш автомобиль установлена часть оборудования, представленного в данном руководстве - в зависимости от уровня комплектации, версии и характеристик автомобиля, а также от страны, в которую он поставляется.

Установка на автомобиль любого электрооборудования или дополнительного электроприбора, не имеющего артикула в Каталоге сертифицированной продукции компании CITROËN может вывести из строя Вашу бортовую электронную систему. Примите во внимание эту особенность и обратитесь к нашему официальному дилеру, чтобы ознакомиться со всей номенклатурой изделий и дополнительного оборудования из Каталога сертифицированной продукции CITROËN.





На всех континентах компания CITROËN представлена полным модельным рядом автомобилей, в которых воплощены креатив, новейшие технологии, стремление к совершенству, соответствие духу современности и высокой мобильности. Благодарим вас за покупку и поздравляем с правильным выбором.

Садясь за руль своего нового автомобиля, ознакомьтесь с его системами, оборудованием, органами управления и настройками - это обеспечит Вам приятные поездки и комфортные путешествия.

Желаем Вам счастливого пути!

Содержание

Условные обозначения

-  обратите внимание
-  дополнительная информация
-  защита окружающей среды
-  см. указанную страницу

6 КРАТКОЕ ЗНАКОМСТВО С АВТОМОБИЛЕМ

24 ЭКО-ВОЖДЕНИЕ

336 ВИЗУАЛЬНЫЙ
ПОИСК

340 АЛФАВИТНЫЙ
УКАЗАТЕЛЬ



001 КОНТРОЛЬНЫЕ ПРИБОРЫ,
ИНДИКАТОРЫ И СИГНАЛИЗАТОРЫ

- 28** Панели приборов
- 32** Контрольные лампы
- 42** Контрольные приборы
- 46** Кнопки настроек
- 48** Бортовой компьютер



002 МНОГФУНКЦИОНАЛЬНЫЕ ДИСПЛЕИ

- 54 Монохромный дисплей А
- 57 Монохромный дисплей С
- 61 Цветной дисплей 16/9 (eMyWay)



003 КОМФОРТ

- 66 Вентиляция
- 68 Отопление
- 69 Кондиционер с ручными настройками
- 73 Автоматический кондиционер воздуха
- 76 Обдув и обогрев заднего стекла
- 77 Ароматизатор воздуха в салоне
- 79 Передние сиденья
- 84 Задние сиденья
- 85 Регулировка положения рулевого колеса
- 86 Зеркала заднего вида



004 ОТКРЫВАЮЩИЕСЯ ЭЛЕМЕНТЫ КУЗОВА

- 90 Ключ с дистанционным управлением
- 96 Стеклоподъемники
- 98 Двери
- 101 Багажное отделение
- 102 Топливный бак
- 104 Ограничитель горловины топливного бака (на дизельных модификациях)



005 ОБЕСПЕЧЕНИЕ ОБЗОРА

- 108 Переключатель световых приборов
- 113 Дневные ходовые огни на светодиодах
- 113 Корректировка угла наклона фар
- 114 Переключатель режимов стеклоочистителя
- 118 Плафон
- 119 Приглушенное освещение салона
- 119 Плафон багажного отделения



006 ОБУСТРОЙСТВО

- 122 Оборудование и принадлежности салона
- 126 Обустройство багажного отделения



007 БЕЗОПАСНОСТЬ ДЕТЕЙ

- 130 Детские кресла
- 133 Отключение подушки безопасности переднего пассажира
- 139 Детские кресла с креплениями ISOFIX



008 БЕЗОПАСНОСТЬ

- 146 Указатели поворотов
- 146 Аварийная световая сигнализация
- 147 Звуковой сигнал
- 147 Вызов технической или неотложной помощи
- 148 Системы оптимизации торможения
- 149 Системы управления динамикой автомобиля в поворотах
- 151 Ремни безопасности
- 154 Подушки безопасности



009 ВОЖДЕНИЕ АВТОМОБИЛЯ

- 162 Стояночный тормоз
- 163 6-ступенчатая механическая коробка передач
- 164 Секвентальная коробка передач
- 169 Автоматическая коробка передач
- 173 Индикатор выбора передач
- 174 Система "стоп-старт"
- 177 Система помощи при трогании на уклоне
- 178 Ограничитель скорости
- 180 Круиз-контроль
- 182 Система помощи при парковке задним ходом



010 ТЕКУЩИЕ ПРОВЕРКИ

- 187 Капот
- 188 Если топливо в баке закончилось (на дизельной модификации)
- 189 Бензиновые двигатели
- 190 Дизельные двигатели
- 191 Проверка уровней
- 194 Контрольные проверки



011 ПРАКТИЧЕСКАЯ ИНФОРМАЦИЯ

- 198 Комплект принадлежностей для временного устранения прокола в шине
- 205 Замена колеса
- 212 Цепи противоскольжения
- 213 Замена лампы
- 221 Замена электрического предохранителя
- 228 Аккумуляторная батарея
- 231 Система энергосбережения
- 232 Замена щетки стеклоочистителя
- 233 Буксировка автомобиля
- 235 Буксировка прицепа
- 237 Рекомендации по уходу за автомобилем
- 238 Дополнительное оборудование



012 ТЕХНИЧЕСКИЕ ХАРАКТЕРИСТИКИ

- 242 Бензиновые двигатели
- 244 Массы автомобилей с бензиновым двигателем
- 246 Двигатель GPL
- 247 Массы GPL
- 248 Дизельные двигатели
- 249 Массы автомобилей с дизельным двигателем
- 250 Габаритные размеры
- 252 Идентификационные данные



013 АУДИОСИСТЕМА И ТЕЛЕМАТИКА

- 257 Экстренная или техническая помощь
- 259 eMyWay
- 313 Автомагнитола

Краткое знакомство с автомобилем

В данном разделе представлены все главные функции вашего автомобиля для быстрого и эффективного ознакомления с основным оборудованием.

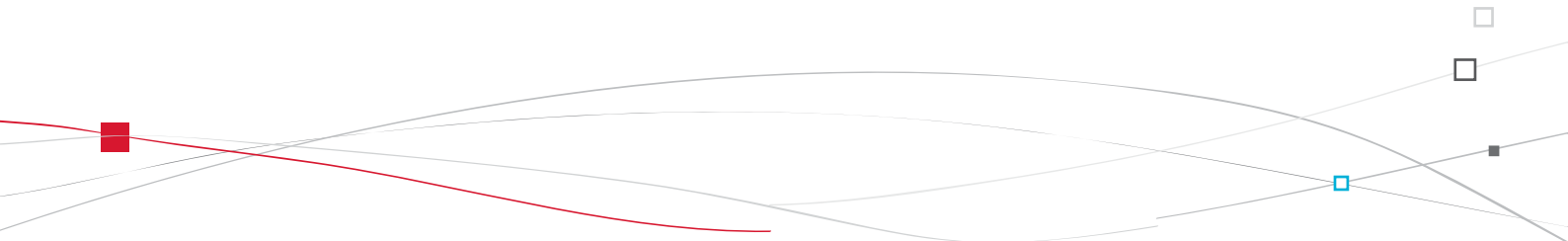



Наружное оборудование

Система "стоп-старт"

Такая система выключает двигатель на время остановок дорожного движения (у светофоров, в пробках и т.д.) и вновь запускает его, как только водитель решит продолжить путь. Система "стоп-старт" способствует уменьшению расхода топлива, сокращению выбросов отработавших газов и снижению шумности в моменты остановок.

▶ 174

Сопровождающее освещение

Чтобы облегчить выход из автомобиля в условиях недостаточной освещенности, фары продолжают гореть в течение нескольких секунд после выключения зажигания.

▶ 111

Декоративное оформление автомобиля

Большой выбор комплектов декоративных накладок и наклеек предназначен для придания автомобилю уникального и привлекательного вида.

▶ 19



Помощь при парковке задним ходом

Система предупреждения при парковке задним ходом служит для сообщения водителю о препятствиях, которые могут оказаться позади автомобиля во время маневрирования.

▶ 182

Комплект принадлежностей для устранения прокола в шине

В комплект входят компрессор и флакон с герметиком для временного устранения прокола в шине.

▶ 198

Замки

Ключ-пульт

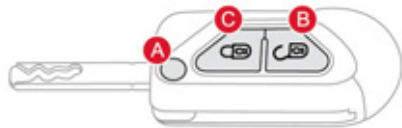

- A.** Раскрытие / Складывание ключа.
B. Отпирание замков автомобиля.

▶ 90

i Другие доступные функции...

- C.** Запирание автомобиля.
 Определение местоположения автомобиля.

Топливный бак

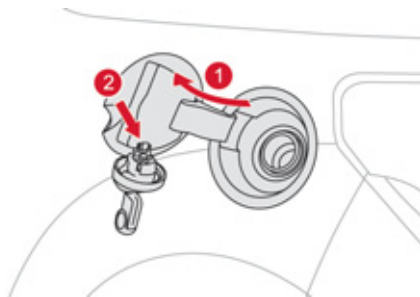

1. Открытие лючка топливного бака.
2. Открытие топливного бака и крючок для пробки горловины.

Емкость топливного бака:

- около 50 литров (на автомобилях с бензиновым двигателем),
- около 46 литров (на автомобилях с дизельным двигателем),
- около 33 литров (на газобаллонных модификациях),
- (в зависимости от модификации: около 30 л (на бензиновых и дизельных версиях)).

▶ 102, 104

Капот моторного отсека

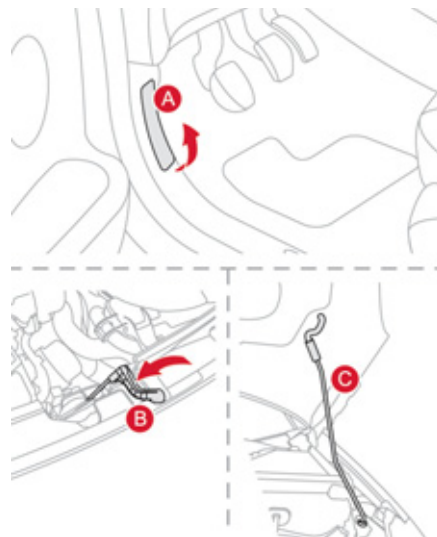

- A.** Ручка для отпирания замка капота из салона.
B. Скоба замка под капотом.
C. Упор капота.

▶ 187

Оборудование и обустройство салона

Индикатор переключения передач

В зависимости от условий движения и Вашего стиля вождения этот индикатор может рекомендовать перейти на высшую передачу, чтобы уменьшить расход топлива.

▶ 173

Подсветка салона

Мягкая подсветка салона улучшает видимость в салоне при слабой наружной освещенности. Она включает несколько ламп, расположенных в нишах для ног и в нижнем ящике панели управления.

▶ 119

Освежитель воздуха

Встроенный в систему вентиляции ароматизатор с выбранным по Вашему усмотрению парфюмом предназначен для освежения воздуха в салоне.

▶ 77



Автоматический кондиционер

Такой кондиционер позволяет автоматически поддерживать заданный пользователем уровень климатического комфорта в зависимости от внешних погодных условий.

▶ 73

Системы аудиооборудования и связи

Установленное на автомобиле оборудование современно и высокотехнологично: автомагнитола, совместимая со стандартом MP3, разъем USB, беспроводная гарнитура Bluetooth, система eMyWay с цветным дисплеем 16/9, дополнительные разъемы, аудиосистема Hi-Fi.

eMyWay

▶ 259

Автомагнитола

▶ 313

Оборудование места водителя

1. Выключатели регулятора скорости / ограничителя скорости.
2. Регулятор угла наклона фар.
3. Рукоятка механизма регулирования положения рулевого колеса.
4. Переключатели световых приборов и указателей поворотов.
5. Панель приборов.
6. Место расположения подушки безопасности водителя. Звуковой сигнал.
7. Рычаг переключения передач.
8. Розетка 12 В.
Разъемы USB / Jack.
9. Выключатель подогрева сиденья.
10. Рукоятка для отпирания замка капота.
11. Управление наружными зеркалами заднего вида.
Управление стеклоподъемниками.
12. Блок предохранителей.
13. Кнопка управления системой "стоп-старт".
Кнопка управления системой динамической стабилизации ESP/ASR.
14. Сопла обдува стекол передних боковых окон.
15. Громкоговоритель (твитер).
16. Сопло обдува ветрового стекла.

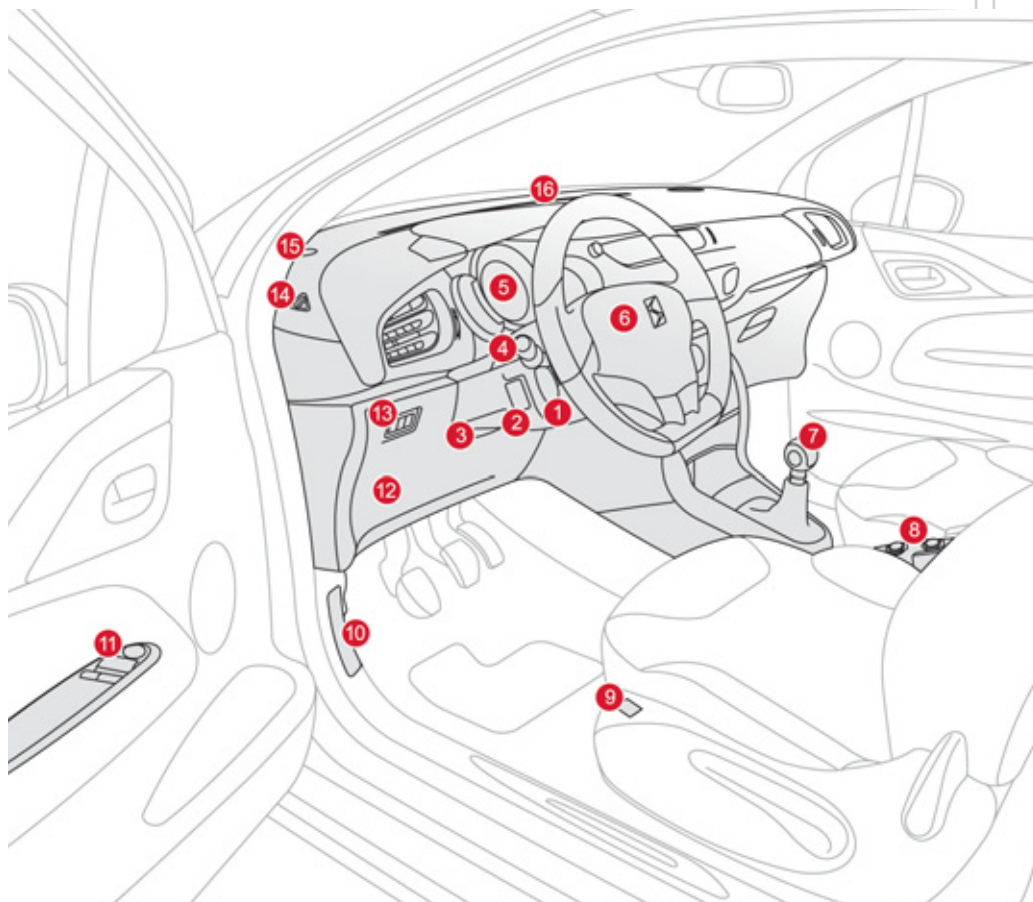

Оборудование места водителя

1. Замок зажигания с противоугонной блокировкой.
2. Подрулевой переключатель автомагнитолы.
3. Выключатели стеклоочистителя / стеклоомывателя / бортового компьютера.
4. Освежитель воздуха.
5. Кнопка централизованной блокировки замков.
6. Многофункциональный дисплей.
7. Выключатель аварийной световой сигнализации.
8. Центральные вентиляционные решетки с регулировкой и заслонкой.
9. Датчик солнечного освещения.
Центральный динамик аудиосистемы Hi-Fi.
10. Место расположения подушки безопасности пассажира.
11. Боковая вентиляционная решетка с заслонкой.
12. Перчаточный ящик / Выключатель подушки безопасности пассажира.
13. Стояночный тормоз.
14. Центральный подлокотник с ящиками.
15. Верхний и нижний ящики.
16. Автомагнитола или eMyWay.
17. Панель управления системой отопления / системой кондиционирования воздуха.

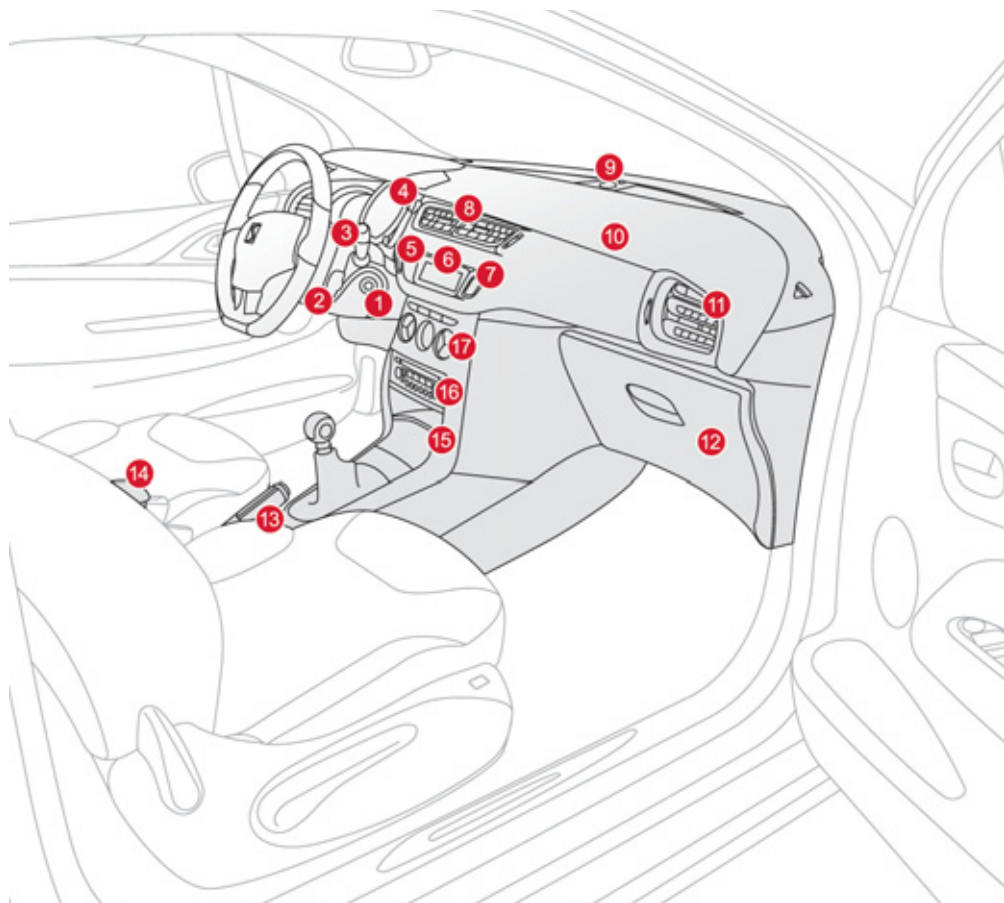

Подготовка к комфортному вождению

Передние сиденья



1. Продольная регулировка.



2. Регулировка по высоте.

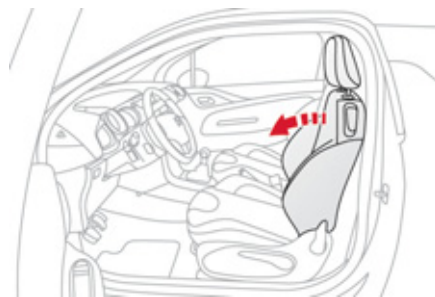

3. Регулировка наклона спинки.

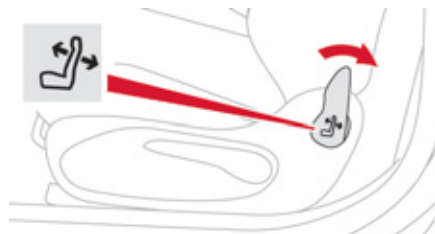
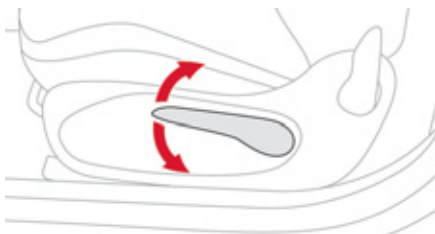
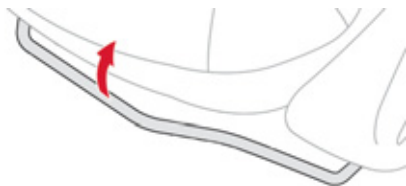

Подготовка к комфортному вождению

Регулировка подголовника по высоте



- ☞ Чтобы его поднять, потяните его вверх.
- ☞ Чтобы его опустить, нажмите одновременно на фиксатор **A** и на подголовник.

▶ 80

i Другие доступные функции...
Сиденья с подогревом.

Доступ к задним сиденьям



- ☞ Потяните за ручку вверх, уложите спинку и переместите сиденье вперед.

▶ 81, 83

! Пользуйтесь только предназначенной для этого ручкой, расположенной на верху спинки.

Регулировка положения рулевого колеса

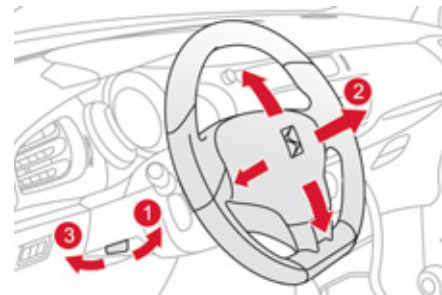

1. Освободите фиксатор механизма регулировки.
2. Отрегулируйте по высоте и глубине.
3. Зафиксируйте механизм регулировки.

▶ 85

! По соображениям безопасности эти операции следует осуществлять только на остановленном автомобиле.

Подготовка к комфортному вождению

Регулировка наружных зеркал заднего вида

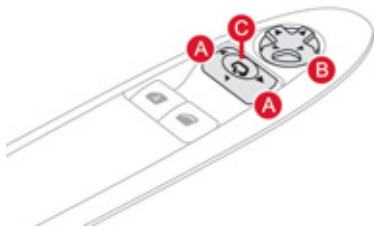

Регулировка

- A. Выберите зеркало.
- B. Настройте его положение.
- C. Отключите выбор.

▶ 86

i Другие доступные функции...
Складывание / Разворачивание зеркала.

Внутрисалонное зеркало заднего вида

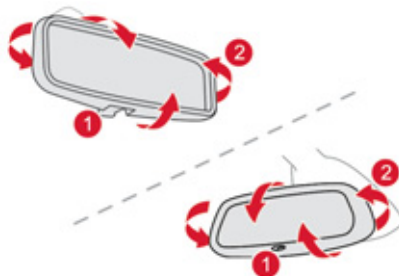

Модель с ручным выбором режима "День"/"Ночь"

1. Установка зеркала в положение "день".
2. Настройка положения зеркала.

▶ 87

Автоматический выбор режима "День"/"Ночь"

1. Автоматический выбор режима "День"/"Ночь".
2. Настройка положения зеркала заднего вида.

▶ 87

Передние ремни безопасности

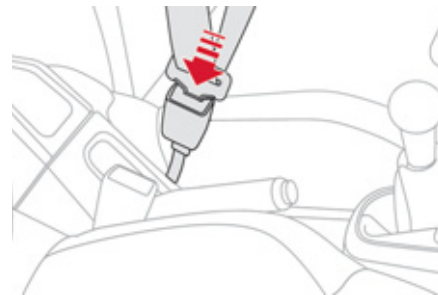

- A. Укладка ремня.
- B. Блокировка замка.
- C. Проверка пристегивания (потянуть за ремень).

▶ 151

Системы обеспечения обзора

Световые приборы

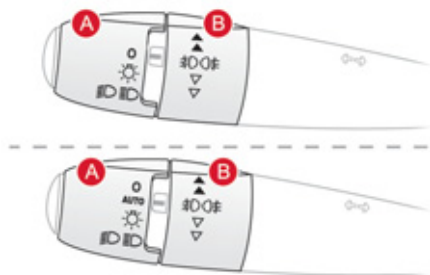

Кольцевой выключатель А

- Фары и фонари погашены.
- Автоматическое включение световых приборов.
- Стояночные огни.
- Включены фары ближнего / дальнего света.

Кольцевой выключатель В

- Включены передние и задние противотуманные фары и фонари.

▶ 108

Стеклоочиститель

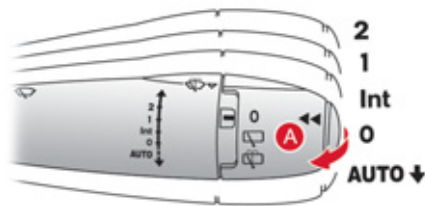

Переключатель А: очиститель ветрового стекла

- 2. Быстрая скорость.
- 1. Медленная скорость.
- Int. Прерывистый режим.
- 0. Выключено.
- AUTO ↓ Автоматический режим или включение на один цикл.

Омыватель стекла: чтобы включить, потяните за ручку к себе.

▶ 114

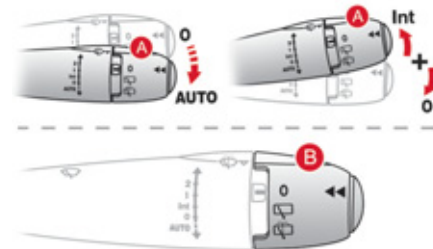

Активирование режима "AUTO"

- ☞ Переведите ручку в нижнее положение и отпустите ее.

Отключение режима "AUTO"

- ☞ Переведите ручку в верхнее положение и верните в положение "0".

▶ 116











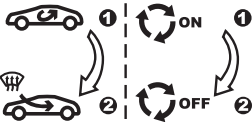

Кольцевой выключатель В: очиститель заднего стекла

- Выключено.
- Прерывистый режим.
- Стеклоомыватель.

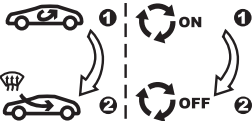
▶ 115

Обеспечение комфортного микроклимата

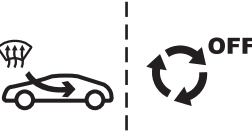
Как регулировать микроклимат в салоне

Мне необходимо...	Отопление или кондиционер с ручными настройками				
	Распределение воздуха	Расход воздуха	Рециркуляция воздуха / Подача наружного воздуха	Температура	Ручная настройка кондиционера
ОБОГРЕТЬ					
ОХЛАДИТЬ					ON
УДАЛИТЬ КОНДЕНСАТ УДАЛИТЬ ИНЕЙ					ON

Автоматический режим кондиционирования воздуха: чаще пользуйтесь автоматическим режимом, нажав для этого на кнопку "AUTO".

Бортовые системы контроля Контрольные приборы

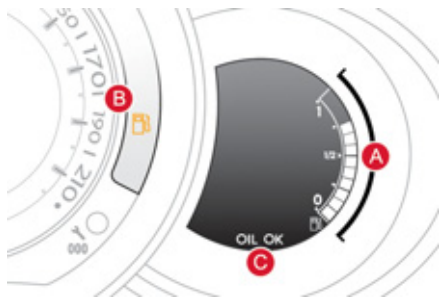

При включении зажигания стрелки приборов перемещаются в крайнее положение, затем устанавливаются на "0".

- A.** При включении секторы указателя уровня остатка топлива должны быть подсвечены.
- B.** При запуске двигателя сигнализатор аварийного остатка топлива должен погаснуть.
- C.** При включении зажигания указатель уровня масла должен показывать "OIL OK" в течение нескольких секунд.

Если уровни недостаточны, их следует пополнить.

▶ 28, 30

Контрольные лампы



1. При включении зажигания загораются сигнализаторы аварийных состояний оранжевого и красного цветов.
2. При запуске двигателя эти сигнализаторы должны погаснуть.

Если какие-либо из них продолжают гореть, читайте информацию на соответствующей странице.

▶ 32, 37

Блоки контрольных ламп

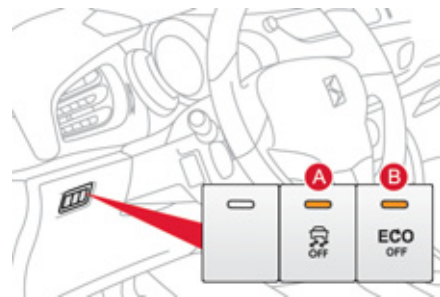

Включение контрольной лампы свидетельствует о состоянии соответствующей системы.

- A.** Отключена система ESP/ASR.

▶ 150

- B.** Отключена система "стоп-старт".

▶ 175

Система обеспечения безопасности пассажиров

Подушка безопасности переднего пассажира

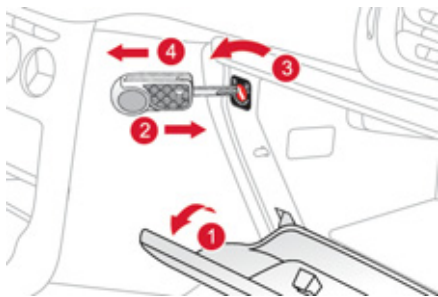

1. Откройте перчаточный ящик.
2. Вставьте ключ.
3. Поверните его в положение:
"ON" (активировать систему), если на переднем сиденье везете пассажира или ребенка в кресле "лицом вперед",
"OFF" (отключить систему), если перевозите ребенка в кресле "спиной вперед".
4. Извлеките ключ.

▶ 156

Передние ремни безопасности и передняя подушка безопасности пассажира



A. Сигнализатор непристегнутых или отстегнутых передних ремней безопасности.

▶ 151

B. Сигнализатор отключенной передней подушки безопасности пассажира.

▶ 156

Декоративное оформление автомобиля

Декоративные наклейки и накладки

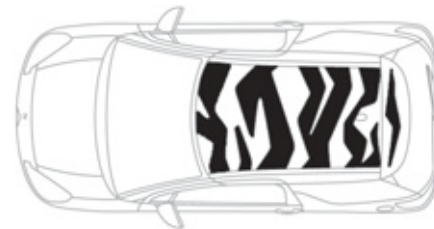

Предназначенные для индивидуального оформления кузова наклейки изготовлены из прочных материалов, стойких к отслоению. Они придают автомобилю отличающуюся внешность. Дополнительно приобретенные в торговой сети декоративные элементы рекомендуется наклеивать в сервисной сети CITROËN или в специализированном техцентре.

⚠ При мойке автомобиля под струей высокого давления рекомендуется держать наконечник шланга на расстоянии более 30 см от наклеек.

Системы обеспечения комфортного вождения

Секвентальная коробка передач

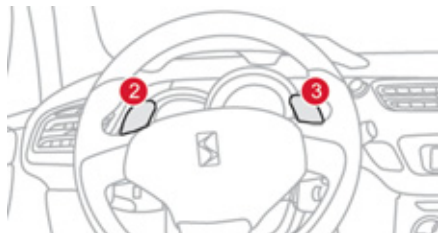

Пяти- или шестиступенчатая секвентальная коробка передач может работать как в автоматическом режиме, так и в режиме ручного переключения передач.

1. Рычаг селектора.
2. Подрулевой переключатель "-".
3. Подрулевой переключатель "+".



Индикация на панели приборов

На панели приборов отражаются включенные передачи и режимы работы коробки передач.

- N.** Нейтральная передача.
R. Передача заднего хода.
1... 5 / 6. Включенные передачи.
AUTO. Автоматический режим.

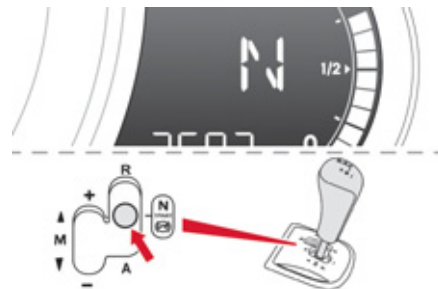

Движение автомобиля

- ☞ Переведите селектор на **N**.
- ☞ С силой нажмите на педаль тормоза. Запустите двигатель.
- ☞ Выберите автоматический режим (**A**) или режим ручного переключения передач (**M**) при помощи селектора **1**, или включите передачу заднего хода, для этого переведите селектор **1** в положение **R**.
- ☞ Отпустите стояночный тормоз.
- ☞ Плавно отпустите педаль тормоза и начинайте ускорение.

Системы комфортного вождения

Автоматическая коробка передач

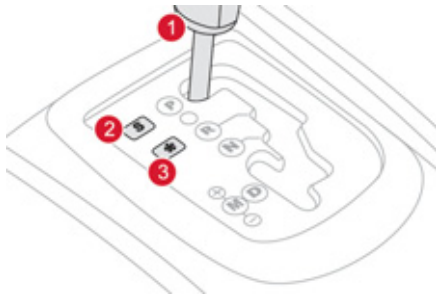

Эта четырехступенчатая коробка передач может работать как в автоматическом режиме, так и в режиме ручного переключения передач.

1. Рычаг селектора.
2. Кнопка "S" ("спортивное вождение").
3. Кнопка "❄" ("вождение по снегу").



Индикация на панели приборов

- P.** Стоянка.
- R.** Передача заднего хода.
- N.** Нейтральная передача.
- D.** Автоматический режим.
- S.** Программа "спортивное вождение".
- ❄** Программа "вождение по снегу".
- 1... 4.** Включенные передачи.
- .** Индикация неверно выбранной передачи в ручном режиме.

Движение автомобиля

- ☞ Затяните стояночный тормоз.
- ☞ Переведите селектор на **P** или **N**.
- ☞ Запустите двигатель.
- ☞ Нажмите на педаль тормоза.
- ☞ Отпустите стояночный тормоз.
- ☞ Переведите селектор на **R**, **D** или **M**.
- ☞ Плавно отпустите педаль тормоза - автомобиль сразу придет в движение.

Системы комфортного вождения

Система "стоп-старт"

Переход двигателя в режим STOP

ECO На панели приборов загорится символ "ECO", означающий, что двигатель автоматически перешел в спящий режим:

- **на автомобиле с механической коробкой передач:** это произойдет, если, при движении со скоростью менее 20 км/ч, Вы переведете рычаг селектора в нейтральное положение и отпустите педаль сцепления,
- **на автомобиле с пяти- или шестиступенчатой коробкой передач:** Вы движетесь со скоростью менее 8 км/ч, при этом нажали на педаль тормоза или перевели селектор на **N**.

В отдельных случаях режим STOP может не срабатывать; при этом индикатор "ECO" мигает несколько секунд, а затем гаснет.

▶ 174

Переход двигателя в режим START

ECO На панели приборов символ "ECO" гаснет, и двигатель автоматически запускается:

- **на автомобиле с механической коробкой передач:** при полностью нажатой педали сцепления,
- **на автомобиле с пяти- или шестиступенчатой коробкой передач:**
 - при переводе рычага селектора на **A** или **M** и одновременном отпуске педали тормоза,
 - или, если рычаг селектора находится на **N** при отпущенной педали тормоза и Вы переводите его на **A** или **M**,
 - или при включении передачи заднего хода.

В некоторых случаях режим START может отключиться автоматически; при этом символ "ECO" несколько раз мигнет и затем погаснет.

▶ 175

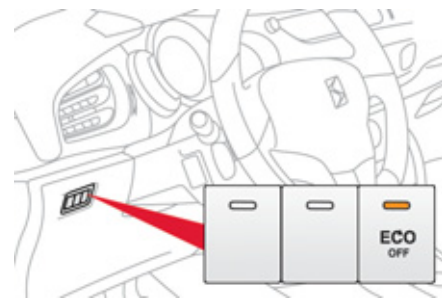

Отключение / Активирование системы

Вы можете в любой момент отключить систему, нажав на кнопку "ECO OFF"; при этом в кнопке загорится контрольная лампа.

i Система активируется автоматически при пуске двигателя ключом.

! Перед заправкой бака топливом и при проведении работ в моторном отсеке обязательно выключите бортовое электропитание поворотом ключа в замке зажигания.

▶ 175

Системы обеспечения комфортного вождения

Ограничитель скорости "LIMIT"

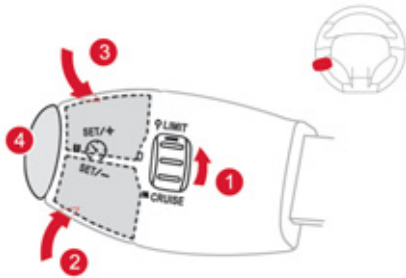

1. Активирование / Отключение ограничителя скорости.
2. Уменьшение параметра скорости.
3. Увеличение параметра скорости.
4. Включение / Выключение ограничителя скорости.

Все настройки следует осуществлять при работающем двигателе.



Регулятор скорости "CRUISE"

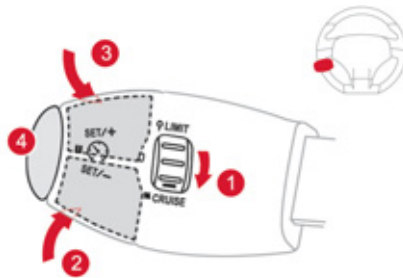

1. Активирование / Отключение регулятора скоростного режима.
2. Уменьшение параметра скорости.
3. Увеличение параметра скорости.
4. Включение / Выключение регулятора скоростного режима.

Система запоминает скорость и активируется, если автомобиль движется со скоростью более 40 км/ч и не менее, чем на 4-й передаче в МКП (на 2-й передаче - в секвентальной или в автоматической коробке передач).



Индикация на панели приборов



При активировании работы регулятора или ограничителя скорости на панели приборов загорается соответствующая контрольная лампа.

CRUISE  Регулятор скорости включен

LIMIT  Ограничитель скорости включен

Эко-вождение

Эко-вождение - это повседневная практика управления автомобилем, способствующая оптимизации расхода топлива и уменьшению выбросов CO₂.

Оптимизируйте обращение с коробкой передач

На автомобилях с механической коробкой передач трогайтесь плавно и не запаздывайте с переходом на высшие передачи. В режиме ускорений переключайтесь пораньше.

На автомобилях с автоматической или секвентальной коробкой передач отдавайте предпочтение вождению в автоматическом режиме, при этом избегайте сильных и резких нажатий на педаль акселератора.

Индикатор переключения передач будет подсказывать Вам момент, когда нужно перейти на высшую передачу: как только загорится цифра высшей передачи, сразу переходите на нее.

На автомобилях с секвентальной или автоматической коробкой передач этот индикатор работает только в ручном режиме.

Придерживайтесь плавного стиля вождения

Соблюдайте безопасные интервалы между автомобилями, тормозить лучше двигателем, а не педалью тормоза, плавно нажимайте на педаль сцепления. Такой стиль вождения содействует экономии топлива, сокращению выбросов CO₂ и снижению шумового фона на дороге.

Если дорожное движение не стеснено, то, при наличии в комплектации автомобиля системы круиз-контроля, включите регулятор скорости, как только превысите 40 км/ч.

Умеренно пользуйтесь бортовым электрическим оборудованием

Если перед поездкой в салоне слишком жарко, проветрите его - опустите стекла и откройте вентиляцию, прежде чем включить кондиционер.

По достижении скорости более 50 км/ч поднимите стекла и оставьте вентиляцию открытой.

Пользуйтесь дополнительными средствами регулирования температуры в салоне (заслонкой потолочного люка, шторами и т.п.).

Выключите кондиционер, если это не климат-контроль, как только в салоне установится комфортный микроклимат.

Выключите обдув и обогрев стекол, если эти функции работают не в автоматическом режиме.

Как можно раньше выключайте подогрев сидений.

Выключайте фары и противотуманные приборы, если видимость на дороге достаточна.

Не нужно прогревать двигатель на месте, особенно зимой, перед началом поездки; в движении автомобиль прогревается быстрее.

Если Вы - пассажир, не перегружайте бортовую электросеть мультимедийными приборами (киноприставками, аудиоплеерами, видеоиграми и т.д.) - так экономится электроэнергия, а значит и топливо. Покидая автомобиль, выключайте переносные приборы.

Ограничьте причины перерасхода топлива

Равномерно распределяйте груз в автомобиле; тяжелые предметы укладывайте в глубине багажного отделения, поближе к задним сиденьям.

Ограничивайте загрузку автомобиля и снижайте его аэродинамическое сопротивление (уберите с крыши дуги, багажник, велобагажник, отцепите прицеп и т.п.). Предпочтите кофр для перевозки багажа на крыше.

Своевременно снимайте с крыши дуги и багажник, если они больше не понадобятся.

По окончании зимнего сезона замените зимние шины летними.

Соблюдайте требования технического обслуживания

Регулярно контролируйте давление воздуха на холодных шинах, оно должно соответствовать указанному на этикетке в дверном проеме со стороны водителя.

Особенно давление воздуха в шинах следует проверять:

- перед длительной поездкой,
- в межсезонье,
- после длительного хранения.

Не забывайте проверять давление в запасном колесе и на прицепе.

Своевременно проводите техническое обслуживание автомобиля (замену масла, масляного и воздушного фильтров и т.д.) и придерживайтесь графика операций, рекомендованных его изготовителем.

При заправке бака не продолжайте попытки долить топливо после третьего отключения заправочного пистолета - это позволит избежать перелива.

Уже после первых 3 000 километров пробега на новом автомобиле Вы начнете замечать, что его средний расход топлива постепенно становится стабильным.

001

Контрольные приборы, индикаторы и сигнализаторы

Для ознакомления со всей информацией при вождении в настоящем разделе приводится описание панели приборов и трех приборов с подсветкой, расположения и назначения всех сигнализаторов и индикаторов, данных бортового компьютера.

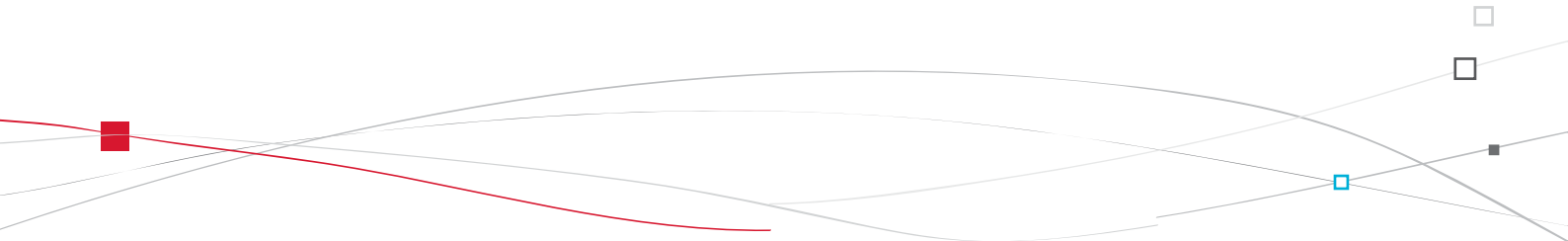



Панели приборов бензиновых и дизельных версий с механической коробкой передач, либо секвентальной или автоматической

На панели с постоянной подсветкой расположены контрольные приборы, индикаторы и сигнализаторы, отражающие работу бортовых систем.

Контрольные приборы



- 1. Тахометр.**
Показывает частоту вращения коленчатого вала двигателя (x 1000 об/мин).
- 2. Спидометр.**
Показывает скорость движения автомобиля на данный момент (км/ч или миль/ч).
- 3. Температура охлаждающей жидкости.**
Показывает температуру охлаждающей жидкости двигателя.
- 4. Дисплей.**
- 5. Указатель уровня топлива.**
Показывает количество топлива, оставшегося в баке.
- 6. Кнопка управления счетчиками.**
Чередует индикацию запаса хода по топливу и счетчика пробега за поездку. Указывает остаток пробега до планового ТО. Служит для установки на ноль выбранной функции (счетчика пробега за поездку или остатка пробега до предстоящего планового технического обслуживания).
- 7. Регулятор подсветки панели приборов.**
Служит для регулирования яркости подсветки панели приборов и подсветки салона автомобиля.

 За дополнительной информацией обращайтесь к соответствующим разделам, в которых дано описание настроек, функций и изображений на дисплее.

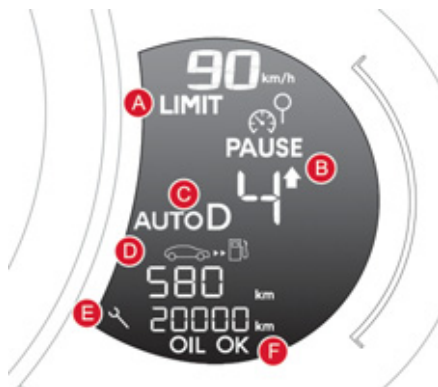

Дисплей

- A. Ограничитель скорости** (км/ч или миль/ч) или Регулятор скорости.
- B. Индикатор включенной передачи.**
- C. Информация о коробке передач** секвентальной или автоматической .
- D. Запас хода по топливу** (км/ч или миль/ч) или Счетчик пробега за поездку.
- E. Указатель остатка пробега до планового ТО.** (км или миль), затем Счетчик общего пробега. Эти две функции последовательно появляются на экране после включения зажигания.
- F. Указатель уровня моторного масла.** Появляется через несколько секунд после включения зажигания, затем гаснет.

Панель приборов бензиновых версий с механической коробкой передач RACING

На панели с постоянной подсветкой расположены контрольные приборы, индикаторы и сигнализаторы, отражающие работу бортовых систем.

Контрольные приборы



1. Тахометр.

Показывает частоту вращения коленчатого вала двигателя (x 1000 об/мин).

2. Спидометр.

Показывает скорость движения автомобиля на данный момент (км/ч или миль/ч).

3. Температура охлаждающей жидкости.

Показывает температуру охлаждающей жидкости двигателя.

4. Дисплей.

5. Указатель уровня топлива.

Показывает количество топлива, оставшегося в баке.

6. Кнопка управления счетчиками .

Чередует индикацию запаса хода по топливу и счетчика пробега за поездку. Указывает остаток пробега до планового ТО. Служит для установки на ноль выбранной функции (счетчика пробега за поездку или остатка пробега до предстоящего планового технического обслуживания).

7. Регулятор подсветки панели приборов.

Служит для регулирования яркости подсветки панели приборов и подсветки салона автомобиля.



За дополнительной информацией обращайтесь к соответствующим разделам, в которых дано описание настроек, функций и изображений на дисплее.

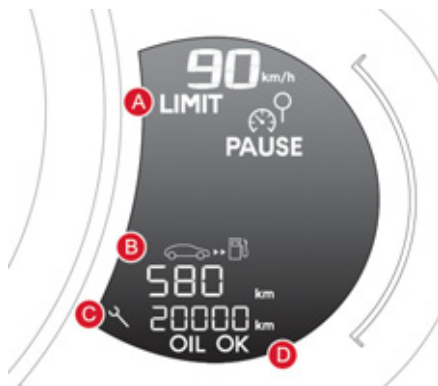

Дисплей

- A. Ограничитель скорости**
(км/ч или миль/ч) или
Регулятор скорости.
- B. Запас хода по топливу**
(км/ч или миль/ч) или
Счетчик пробега за поездку.
- C. Указатель остатка пробега до планового ТО.**
(км или миль), затем
Счетчик общего пробега.
Эти две функции последовательно появляются на экране после включения зажигания.
- D. Указатель уровня моторного масла.**
Появляется через несколько секунд после включения зажигания, затем гаснет.

Контрольные лампы



Это визуально воспринимаемые сигналы, предназначенные для информирования водителя о работе систем (индикаторы включенного или выключенного состояния) или о появлении неисправности (уведомляющие сигнализаторы).

При включении зажигания

Уведомляющие сигнализаторы загораются на несколько секунд при включении зажигания на автомобиле. С запуском двигателя они должны погаснуть.

 Если сигнализатор продолжает гореть, выясните причину прежде чем тронуться в путь. Сигнализатор включенной подушки безопасности пассажира горит в течение одной минуты после включения зажигания, даже после запуска двигателя.

Сопутствующие уведомления

Некоторые сигнализаторы могут загораться в сопровождении звукового сигнала и сообщения на многофункциональном дисплее.



 Сигнализатор может гореть либо не мигая, либо в мигающем режиме. Некоторые сигнализаторы могут работать в обоих режимах. Лишь сопоставив режим сигнализатора с поведением автомобиля, можно судить, исправны его системы или речь действительно идет о появлении неисправности.





Контрольные лампы активного состояния систем

Загорание нижеуказанных контрольных ламп свидетельствует о том, что соответствующая система включена.

Индикатор		Горит	Причина	Что делать / Примечания
	Указатель левого поворота	Мигает с зуммером.	Выключатель света переведен в нижнее положение.	
	Указатель правого поворота	Мигает с зуммером.	Выключатель света переведен в верхнее положение.	
	Фонари аварийной сигнализации	Мигает с зуммером.	Выключатель аварийной сигнализации на панели приборов включен.	Левые и правые указатели поворотов и их контрольные лампы мигают одновременно.
	Стояночные огни	Горит постоянно.	Выключатель света переведен в положение "Стояночные огни".	
	Фары ближнего света	Горит постоянно.	Выключатель света переведен в положение "Фары ближнего света".	
	Фары дальнего света	Горит постоянно.	Водитель переместил выключатель света на себя.	Переместите выключатель света от себя, чтобы перейти на ближний свет.
	Противотуманные фары	Горит постоянно.	Противотуманные фары включены.	Для выключения противотуманных фар поверните два раза выключатель назад.
	Задние противотуманные фонари	Горит постоянно.	Задние противотуманные фонари включены.	Для выключения противотуманных фонарей поверните выключатель назад.

Индикатор		Горит	Причина	Что делать / Примечания
	Предварительный подогрев свечей накаливания на дизеле	Горит постоянно.	Ключ во втором положении (Зажигание).	<p>Дождитесь выключения сигнализатора, прежде чем запустить двигатель.</p> <p>Продолжительность предподогрева зависит от погодных условий (в экстремальных условиях продолжительность предподогрева может составлять примерно 30 секунд).</p> <p>Если невозможно завести двигатель, отключите зажигание и заново дождитесь загорания сигнализатора, затем снова заведите двигатель.</p>
	Стояночный тормоз	Горит постоянно.	Стояночный тормоз затянут или недостаточно освобожден.	<p>Выключите стояночный тормоз - при этом сигнализатор погаснет; удерживайте ногу на педали тормоза.</p> <p>Соблюдайте меры безопасности.</p> <p>Дополнительную информацию о стояночном тормозе см. в рубрике "Стояночный тормоз".</p>
	"Стоп-старт"	Горит постоянно.	На остановившемся автомобиле (у светофора, знака обязательной остановки, в дорожном заторе и т.п.) система "стоп-старт" перевела двигатель в режим STOP.	Сигнализатор погаснет, а двигатель автоматически заведется в режиме START, как только Вы решите тронуться с места.
		Мигает несколько секунд, затем гаснет.	Режим STOP временно не срабатывает. или Режим START автоматически отключается.	Дополнительную информацию об отдельных случаях в работе режимов STOP и START читайте в рубрике "Стоп-старт".



Индикатор		Горит	Причина	Что делать / Примечания
	Символ "Нога на педали тормоза"	Горит постоянно.	Педаль тормоза должна быть нажата.	<p>На автомобиле с секвентальной коробкой передач нажмите на педаль тормоза, чтобы запустить двигатель (селектор на N).</p> <p>На автомобиле с автоматической коробкой передач нажмите на педаль тормоза при работающем двигателе, перед тем как отпустить стояночный тормоз и снять с блокировки селектор, чтобы вывести его из положения P. Если Вы отпустите стояночный тормоз без нажатия на тормозную педаль, этот сигнализатор продолжит гореть.</p>
		Мигает.	На автомобиле с секвентальной коробкой передач при длительном удержании автомобиля на уклоне при помощи акселератора, сцепление слишком нагревается.	Пользуйтесь педалью тормоза и/или стояночным тормозом.
	Сигнализатор автоматической работы стеклоочистителя	Горит постоянно.	Ручка очистителя ветрового стекла опущена вниз.	Режим автоматического включения очистителя ветрового стекла активирован.

Контрольные лампы отключенного состояния

Загорание одного из указанных сигнализаторов свидетельствует о том, что Вы сами отключили соответствующую систему. Оно сопровождается звуковым сигналом и сообщением на многофункциональном дисплее.

Индикатор	Горит	Причина	Что делать / Примечания
 Подушка безопасности пассажира	Горит постоянно.	Выключатель, расположенный в перчаточном ящике, переведен в положение OFF . Фронтальная подушка безопасности пассажира отключена. Вы можете установить детское кресло "спинкой вперед" за исключением случаев, когда система подушек безопасности неисправна (горит контрольная лампа подушек).	Переведите выключатель в положение ON , чтобы активировать переднюю подушку безопасности пассажира. В этом случае не устанавливайте детское кресло "спинкой вперед".

Уведомляющие индикаторы и сигнализаторы

Горящий или мигающий при работающем двигателе сигнализатор свидетельствует о неисправности в соответствующей системе, требующей вмешательства водителя.







Любые неисправности, сопровождающиеся загоранием уведомляющего сигнализатора, должны быть определены при помощи средств диагностики и с учетом содержания сообщения на многофункциональном дисплее.
В случае каких-либо проблем обратитесь в сервисную сеть CITROËN или в специализированный техцентр.

Индикатор		Горит	Причина	Что делать / Примечания
STOP	STOP	Горит постоянно, один или одновременно с другим аварийным сигналом в сопровождении звукового сигнала и сообщения на экране.	Появление сигнала связано с аномалией тормозной системы или температуры охлаждающей жидкости.	Немедленно остановитесь, соблюдая при этом все необходимые меры безопасности на дороге, иначе двигатель может заглохнуть на ходу. Припаркуйте автомобиль, выключите зажигание и обратитесь в сервисную сеть CITROËN или в специализированный техцентр.
SERVICE	Service	Горит временно.	Несущественные сбои в системах, не имеющих собственного сигнализатора.	Прочтите сообщение о сбое, появившееся на дисплее - это могут быть: <ul style="list-style-type: none"> - ненадлежащий уровень масла в двигателе, - недостаточный уровень жидкости в бачке омывателя стекол, - истощившийся элемент питания ключа-пульта ДУ, - насыщение сажевого фильтра на автомобиле с дизельным двигателем (см. гл Текущие проверки - рубрика "Сажевый фильтр"). В остальных случаях следует обратиться в сервисную сеть CITROËN или в специализированный техцентр.
		Горит постоянно.	Существенные сбои в системах, не имеющих собственного сигнализатора.	Прочтите сообщение о сбое, появившееся на дисплее и обязательно обратитесь в сервисную сеть CITROËN или в специализированный техцентр.



Индикатор		Горит	Причина	Что делать / Примечания
 + 	Тормозная система	Горит постоянно, одновременно с сигнализатором STOP.	Недостаточный уровень тормозной жидкости в системе.	Немедленно остановитесь, соблюдая при этом все необходимые меры безопасности на дороге. Пополните уровень рекомендованной тормозной жидкостью с артикулом CITROËN. При возникновении проблемы проверьте тормозную систему в сервисной сети CITROËN или в специализированном техцентре.
		Горит постоянно, одновременно с сигнализаторами STOP и ABS.	Электронный регулятор тормозных сил REF неисправен.	Немедленно остановитесь, соблюдая при этом все необходимые меры безопасности на дороге. Обратитесь в сервисную сеть CITROËN или в специализированный техцентр.
	Антиблокировочная система ABS	Горит постоянно.	Антиблокировочная тормозная система неисправна.	Тормозная система продолжает работать в штатном режиме. Осторожно продолжайте движение на умеренной скорости и срочно обратитесь в сервисную сеть CITROËN или в специализированный техцентр.
	Система динамической стабилизации ESP/ASR	Мигает.	Система ESP/ASR работает в активном режиме.	Система оптимизирует тяговитость и улучшает курсовую устойчивость автомобиля.
		Горит постоянно, одновременно с контрольной лампой кнопки "ESP OFF" и в сопровождении звукового сигнала и сообщения на дисплее.	Система ESP/ASR неисправна.	Обратитесь в сервисную сеть CITROËN или в специализированный техцентр.



Индикатор		Горит	Причина	Что делать / Примечания
	Автоматическая бортовая система диагностики двигателя	Мигает.	Система управления двигателем неисправна.	Опасность повреждения катализатора. Обратитесь в сервисную сеть CITROËN или в специализированный техцентр.
		Горит постоянно.	Система снижения токсичности отработавших газов неисправна.	Сигнализатор должен погаснуть с запуском двигателя. Если он не гаснет, срочно обратитесь в сервисную сеть CITROËN или в специализированный техцентр.
	Минимальный остаток топлива в баке	Горит постоянно.	С момента его первого загорания у Вас в баке остается еще около 5 литров топлива .	Срочно заправьтесь, чтобы избежать аварийной остановки. Сигнализатор минимального остатка топлива будет загораться при каждом включении зажигания до тех пор, пока Вы не пополните бак достаточным количеством топлива. Емкость бака: около 50 л (на бензиновых модификациях) или 46 л (на дизельных) или 33 л (на газобаллонных GPL); (на некоторых модификациях: около 30 л (на бензиновых и дизельных версиях)). Никогда не допускайте полной выработки топлива в баке - это может вывести из строя систему снижения токсичности отработавших газов и систему впрыска топлива.
	Максимальная температура охлаждающей жидкости	Горит постоянно красным цветом.	Температура в системе охлаждения двигателя слишком высока.	Немедленно остановитесь, соблюдая при этом правила и все необходимые меры предосторожности на дороге. Дождитесь охлаждения двигателя, чтобы пополнить, при необходимости, уровень охлаждающей жидкости. Если неисправность не устранилась, обратитесь в сервисную сеть CITROËN или в специализированный техцентр.

Индикатор		Горит	Причина	Что делать / Примечания
	Давление масла в двигателе	Горит постоянно.	Система смазки двигателя неисправна.	Немедленно остановитесь, соблюдая при этом правила и все необходимые меры предосторожности на дороге. Припаркуйте автомобиль, выключите зажигание и обратитесь в сервисную сеть CITROËN или в специализированный техцентр.
	Заряд аккумуляторной батареи	Горит постоянно.	Неисправен контур подзарядки батареи (загрязнены или ослаблены клеммы, ремень генератора ослаблен или оборван, ...).	Сигнализатор должен погаснуть при запуске двигателя. Если он не гаснет, обратитесь в сервисную сеть CITROËN или в специализированный техцентр.
	Дверь (-и) не закрыта (-ы)	Горит постоянно при скорости ниже 10 км/ч.	Дверь или багажное отделение не закрыты.	Закройте дверь (-и).
		Горит постоянно при скорости выше 10 км/ч в сопровождении звучащего зуммера.		



Индикатор		Горит	Причина	Что делать / Примечания
	Подушки безопасности	Горит временно.	Он должен загораться на несколько секунд и затем гаснуть после поворота ключа в положение "ON".	Сигнализатор должен погаснуть с запуском двигателя. Если он не гаснет, обратитесь в сервисную сеть CITROËN или в специализированный техцентр.
		Горит постоянно.	Неисправна система одной из подушек безопасности или преднатяжителя одного из ремней безопасности.	Обратитесь в сервисную сеть CITROËN или в специализированный техцентр.
	Ремень безопасности не пристегнут / отстегнут	Горит постоянно, затем мигает в сопровождении звучащего зуммера.	Водитель и/или находящийся на переднем сиденье пассажир не пристегнул, либо отстегнул свой ремень безопасности.	Вытяните лямку и вставьте язычок в замок ремня безопасности.
	Сигнализатор усилителя рулевого управления	Горит постоянно.	Усилитель рулевого управления неисправен.	Двигайтесь осторожно с умеренной скоростью. Обратитесь в сервисную сеть CITROËN или в специализированный техцентр.

Указатель температуры охлаждающей жидкости

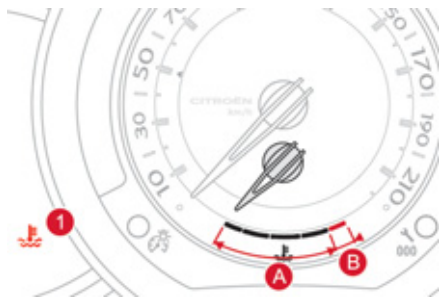

Если на работающем двигателе стрелка указателя температуры находится:

- в зоне **A**, значит температура в норме,
- в зоне **B**, значит температура слишком высока; при этом загорается красным цветом сигнализатор максимально допустимой температуры **1** и центральный сигнализатор неисправности **STOP** в сопровождении зуммера и сообщения на многофункциональном дисплее.

Немедленно остановитесь, соблюдая при этом правила и все необходимые меры предосторожности на дороге.

Подождите несколько минут, прежде чем заглушить двигатель.

Обратитесь в сервисную сеть CITROËN или в специализированный техцентр.

На движущемся автомобиле температура и давление в системе охлаждения двигателя поднимаются за несколько минут с начала движения.

Чтобы пополнить уровень:

- ☞ дождитесь охлаждения двигателя,
- ☞ отверните крышку на два оборота и дождитесь снижения давления,
- ☞ после того, как давление упадет, снимите крышку,
- ☞ долейте охлаждающую жидкость до метки "MAXI".

Указатель технического обслуживания



Бортовая система, информирующая водителя о пробеге, который осталось пройти автомобилю до очередного технического обслуживания в соответствии с регламентом, разработанным изготовителем.

Отсчет пробега начинается с момента последнего обнуления указателя. При этом протяженность пробега определяется по двум параметрам:

- по общему пробегу автомобиля,
- по времени, истекшему с момента прохождения последнего техобслуживания.

Если до технического обслуживания осталось больше 3 000 км

После включения зажигания на дисплей не выводится никакой информации о техническом обслуживании.

Если до технического обслуживания осталось от 1 000 км до 3 000 км

После включения зажигания загорается на несколько секунд символ гаечного ключа. На дисплее счетчика общего пробега показывается количество километров, оставшихся до очередного технического обслуживания.

Пример: до ближайшего очередного технического обслуживания автомобилю осталось пройти 2 800 км. После включения зажигания в течение нескольких секунд дисплей показывает:



Несколько секунд спустя после включения зажигания **символ гаечного ключа погаснет**; счетчик пробега продолжит работать в обычном режиме. На дисплее счетчика будут показываться общий и суточный пробеги.



Если до технического обслуживания осталось меньше 1 000 км

Пример: до ближайшего очередного технического обслуживания автомобилю осталось пройти 900 км. После включения зажигания в течение нескольких секунд дисплей показывает:



Несколько секунд спустя после включения зажигания счетчик пробега продолжит работать в обычном режиме. **Символ гаечного ключа останется гореть**, чтобы вы знали о приближающемся техническом обслуживании.

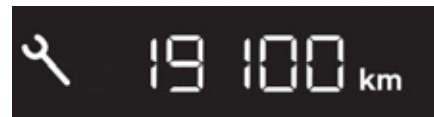

Если срок очередного технического обслуживания пропущен

При каждом включении зажигания в течение нескольких секунд будет мигать **символ гаечного ключа**, чтобы напомнить о необходимости срочно пройти техническое обслуживание.

Пример: автомобиль прошел 300 км после пропущенного технического обслуживания.

После включения зажигания в течение нескольких секунд дисплей показывает:



Несколько секунд спустя после включения зажигания счетчик пробега продолжит работать в обычном режиме. **Символ гаечного ключа останется гореть.**

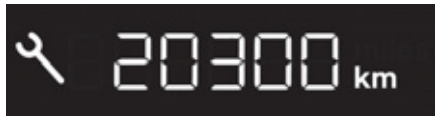

i Недостаточный пробег может быть дополнен фактором времени - в зависимости от манеры использования автомобиля владельцем. Гаечный ключ может также загораться и в случаях, когда истек срок после прохождения последнего техобслуживания, указанного в сервисно-гарантийной книжке.



Установка на ноль указателя планового технического обслуживания

После прохождения очередного планового технического обслуживания счетчик указателя следует вновь установить на ноль.

Для этого необходимо выполнить следующие действия:

- ☞ выключите зажигание,
- ☞ нажмите и удерживайте нажатой кнопку установки на ноль счетчика пробега за поездку,
- ☞ включите зажигание; счетчик пробега начнет обратный отсчет,
- ☞ когда на дисплее высветится "**=0**", отпустите кнопку; символ гаечного ключа при этом погаснет.

i Если по окончании этой операции Вы решили отключить аккумуляторную батарею, сначала закройте автомобиль и выждите не менее пяти минут, чтобы проведенная установка на ноль зафиксировалась в памяти компьютера.

Информация о плановом ТО

Вы можете в любой момент узнать, сколько километров Вам еще осталось проехать до наступления необходимости пройти плановое техническое обслуживание.

- ☞ Нажмите на кнопку обнуления счетчика пробега за поездку. При этом параметр пробега, оставшегося до планового технического обслуживания, появится на несколько секунд и исчезнет.

Индикатор уровня масла в двигателе

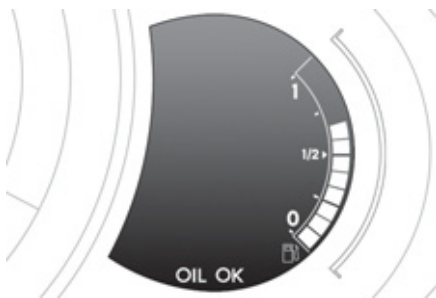

Индикатор показывает в течение нескольких секунд уровень масла в системе смазки двигателя при включении зажигания, сразу после информации о предстоящем плановом техническом обслуживании.

i Показания индикатора уровня масла будут верны, только если автомобиль установлен на горизонтальной площадке и после остановки двигателя прошло не менее 30 минут.



Нормальный уровень масла



Недостаточный уровень масла

О недостатке масла в системе смазки свидетельствует мигание сигнализатора "OIL-", связанного с сигнализатором общего назначения и сопровождаемого звуковым сигналом и сообщением на многофункциональном дисплее.

Если недостаток масла подтверждается проверкой при помощи ручного щупа, обязательно доведите его уровень до нормы во избежание разрушения двигателя.



Неисправность датчика уровня масла

О неисправности датчика уровня масла свидетельствует мигание сигнализатора "OIL--". Обратитесь в сервисную сеть CITROËN или в специализированный техцентр.

Масляный щуп

См. главу "Проверки", в которой указано расположение ручного щупа и маслозаправочной горловины на Вашем двигателе.



На щупе имеется две метки:

- **A** = max; уровень масла никогда не должен превышать эту метку (во избежание поломки двигателя),
- **B** = min; пополните уровень через маслозаправочную горловину маслом, рекомендованным для Вашего двигателя.

Счетчик пробега

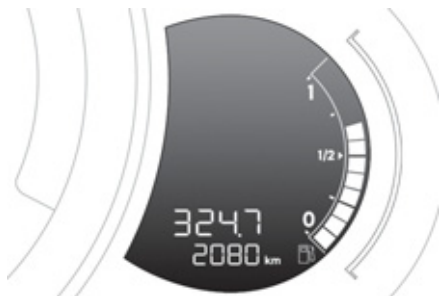

Прибор для измерения расстояния, пройденного автомобилем на протяжении всего срока эксплуатации. Общий пробег и расстояние, пройденное за поездку, отображаются на дисплее в течение 30 секунд при выключении зажигания, при открывании двери водителя, а также при заперении и отпирании автомобиля.



Чтобы не нарушить действующие в пересекаемой Вами стране правила, смените в меню настроек единицу измерения (км или мили).

Счетчик пробега за поездку

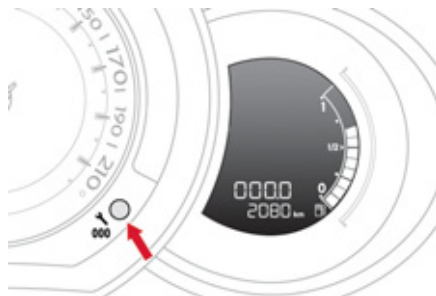

Прибор для измерения расстояния, пройденного в течение дня или за поездку с момента его установки водителем на ноль.

- ☞ Включите зажигание, нажмите и удерживайте кнопку вплоть до появления нулей.

Регулятор подсветки панели управления

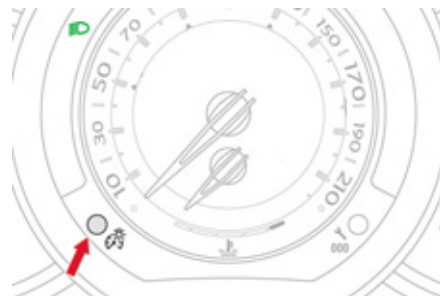

Служит для ручной регулировки яркости подсветки панели приборов в зависимости от интенсивности внешнего освещения.

Включение

- При включенных световых приборах:
- ☞ нажмите на кнопку, чтобы яркость подсветки приборной панели начала изменяться,
 - ☞ когда яркость подсветки достигнет желаемой интенсивности, отпустите кнопку.

Отключение

При выключенных световых приборах или при включенных дневных ходовых огнях, если автомобиль ими оборудован, регулятор подсветки не работает.

Ночной режим приборной панели

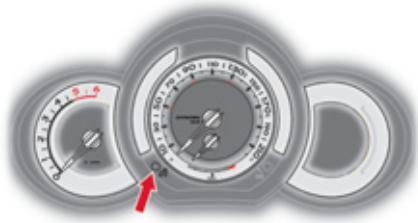

Данная система позволяет погасить некоторые дисплеи во время движения в ночное время.

На приборной панели сохраняется индикация скорости, а также информация ограничителя скорости или круиз-контроля, если эти функции активированы.

При появлении предупреждающих сигналов, смены функций или при проведении регулировок ночной режим отключается.

Активация режима

- ☞ При включенных фарах нажмите несколько раз на левую кнопку приборной панели, чтобы постепенно уменьшить яркость подсветки водительского места.
- ☞ Нажмите еще раз, чтобы максимально уменьшить яркость и отключить подсветку салона.
- ☞ Нажмите еще раз на кнопку для активации ночного режима приборной панели.

Бортовой компьютер

Эта система обеспечивает Вас информацией по ходу текущего пробега (о запасе хода по топливу, расходе топлива и т.д.).

Монохромный дисплей А

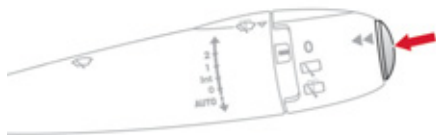

Вывод на дисплей параметров

- ☞ Нажмите на кнопку, расположенную на торце **выключателя стеклоочистителя**, чтобы последовательно вывести на дисплей компьютера различные параметры.

На дисплей бортового компьютера выводятся следующие данные:

- автономность (запас хода по топливу),



- текущий расход топлива,



- счетчик времени системы Стоп & Старт,



- пройденное расстояние,



- средний расход топлива,



- средняя скорость движения.



- ☞ При следующем нажатии восстановится текущая индикация дисплея.

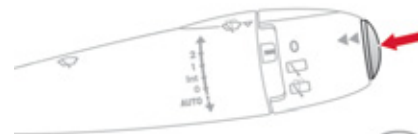

Установка на ноль

- ☞ Нажмите и удерживайте в течение двух секунд на кнопку, чтобы обнулить счетчик пройденного расстояния, индикатор среднего расхода топлива и параметр средней скорости движения.

Монохромный дисплей С



Цветной экран 16/9 eMyWay

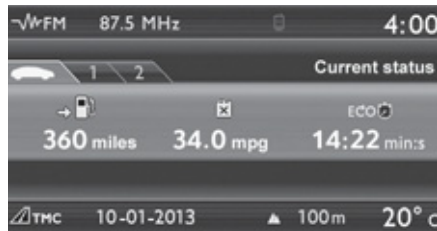

Вывод параметров на дисплей

☞ Нажмите на кнопку, расположенную на торце **выключателя стеклоочистителя**, чтобы последовательно вывести на дисплей компьютера различные закладки.



- Закладку с мгновенной информацией:
 - об автономности,
 - о текущем расходе топлива,
 - расстоянии, оставшемся до конца участка пути или счетчике времени системы "стоп-старт".



- Закладку с параметрами участка пути "1" с информацией:
 - о пройденном расстоянии,
 - о среднем расходе топлива,
 - о средней скорости движения, для первого участка пути



- Закладку с параметрами участка пути "2" с информацией:
 - о пройденном расстоянии,
 - о среднем расходе топлива,
 - о средней скорости движения, для второго участка пути.

☞ При следующем нажатии произойдет возврат к текущей индикации.

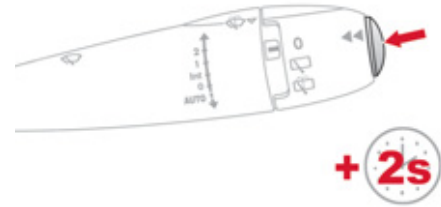

Установка на ноль участка пути

☞ Выберите нужный участок пути и нажмите более двух секунд на кнопку, расположенную на конце рычага переключателя стеклоочистителя. Участки пути "1" и "2" не зависят один от другого и идентичны по назначению. Участок пути "1" можно использовать, например, для ежедневных расчетов, а участок пути "2" - для ежемесячных.

Определение некоторых понятий



Запас хода по топливу ("автономность") (в км или милях)

Позволяет судить о количестве километров, которые еще можно проехать с топливом, оставшимся в баке в зависимости от среднего расхода, подсчитанного системой за последние несколько километров.



Данная величина может меняться в зависимости от стиля вождения или дорожного рельефа, которые способны оказать существенное влияние на текущий расход топлива.

Как только автономность окажется менее 30 км, на дисплее загорится ряд прочерков. После заправки не менее 5 литров топлива система вновь пересчитывает автономность и выводит ее на дисплей, если она составляет более 100 км.



Если в течение долгого времени на движущемся автомобиле прочерки не заменяются индикацией автономности, обратитесь в сервисную сеть CITROËN или в специализированный техцентр.



Текущий расход топлива (в л/100 км, или км/л, или миль/галлон)

Это величина, которая определяется в течение последних нескольких секунд.



Данная функция работает при скоростях не менее 30 км/ч.



Средний расход топлива (в л/100 км, или км/л, или миль/галлон)

Он определяется как отношение количества израсходованного топлива к расстоянию, пройденному автомобилем после последнего обнуления показаний бортового компьютера.



Средняя скорость (в км/ч или в миль/ч)

Она определяется, начиная с момента последнего обнуления показаний бортового компьютера (при включенном зажигании).



Пройденный путь (в км или в милях)

Это расстояние, пройденное с момента последнего обнуления показаний бортового компьютера.



Остаток пути до места назначения (в км или милях)

Это расстояние, которое остается преодолеть для прибытия к конечному пункту назначения. Оно может быть задано самим водителем. Если это расстояние не задано, на дисплее будут индцироваться прочерки.



Счетчик времени системы "Стоп-Старт"

(минуты / секунды или часы / минуты)

При наличии на автомобиле системы "Стоп-Старт", продолжительность всех остановок в режиме "СТОП" будет суммироваться на всем протяжении пути. При каждом включении зажигания ключом, счетчик автоматически обнуляется.

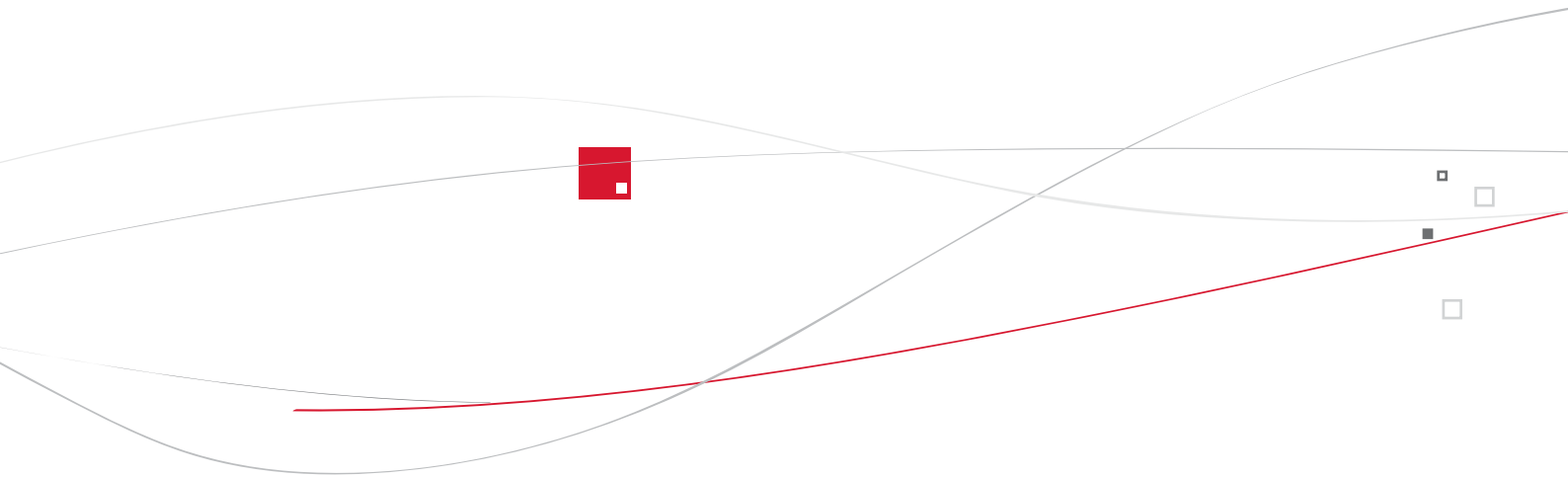

002

Многофункциональные дисплеи

Благодаря эргономичным меню, вы легко сможете найти информацию по многофункциональным дисплеям для настройки или просмотра данных.

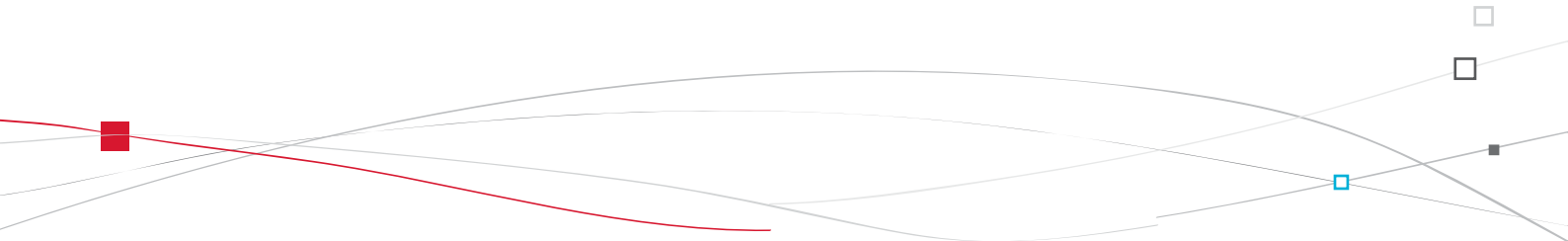



Монохромный дисплей А

Индикация на дисплее



На дисплей выводится следующая информация:

- время,
- дата,
- температура воздуха за бортом (мигает в случае гололеда),
- сигнализатор незакрытых дверей, багажника и т.п.,
- источники аудиосигнала (радиоприемник, CD-плеер, ...),
- сообщения бортового компьютера (см. гл. "Контрольные приборы, индикаторы и сигнализаторы").

Сообщения о сбоях в работе систем (напр., "Неисправна система нейтрализации отработавших газов") или уведомляющие сообщения (напр., "Не закрыт багажник") могут появляться на короткое время. Их можно удалять нажатием на кнопку "Возврат".

Панель управления

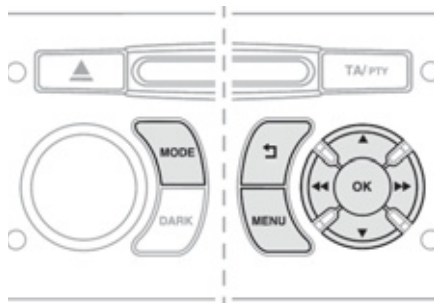

На панели управления автомагнитолы расположены:

- ☞ кнопка **"MENU"** для перехода к **главному меню**,
- ☞ кнопки **"▲"** или **"▼"** для пролистывания позиций меню на дисплее,
- ☞ кнопка **"MODE"** для перехода к другому приложению (дата, источник аудиосигнала, ...),
- ☞ кнопки **"◀"** или **"▶"** для настройки параметров регулировок,
- ☞ кнопка **"OK"** для того, чтобы подтверждать свои действия, или
- ☞ кнопка **"Возврат"**, чтобы отменить текущее действие.

Главное меню



- ☞ Нажмите на кнопку **"MENU"**, чтобы перейти к **главному меню**, а затем нажмите на кнопки **"▲"** или **"▼"** чтобы пролистать различные позиции меню:
 - радиоприемник с CD-плеером,
 - конфигурация бортовых систем,
 - дополнительные возможности,
 - настройки дисплея,
 - выбор языка сообщений,
 - выбор единиц измерения.
- ☞ Нажмите на кнопку **"OK"**, чтобы выбрать нужное Вам меню.



Радиоприемник с CD-плеером

Включив автомагнитолу и выбрав в меню "Radio-CD", можно активировать и отключать связанные с ним функции (отслеживание RDS, региональная трансляция REG) или CD-плеер (сканирование треков, проигрывание в случайном порядке, повторное прослушивание композиций). Подробности о приложении "Радиоприемник с CD-плеером" читайте в рубрике "Автомагнитола".



Настройка бортовых систем

Выбрав меню "Настройка бортовых систем", можно активировать и отключать следующие функции:

- работу заднего стеклоочистителя при включении передачи заднего хода (см. гл. "Обеспечение обзора"),
- сопровождающее освещение (см. гл. "Обеспечение обзора"),
- помощь при парковке (см. гл. "Вождение автомобиля").

Дополнительные возможности

Выбрав меню "Опции", можно инициировать процедуру диагностирования состояния бортовых систем ("активна", "не активна", "неисправна").

Настройки дисплея

Выбрав меню "Настройки дисплея", можно настроить следующие параметры:

- год,
- месяц,
- день,
- час,
- минуты,
- режим индикации (12-ти или 24-часовой).



- ☞ Выбрав наименование параметра, нажимайте на кнопки "◀" или "▶", чтобы изменить его.
- ☞ Нажимайте на кнопки "▲" или "▼", чтобы перейти к настройке предыдущего или следующего параметра.
- ☞ Нажмите на кнопку "OK", чтобы внести в память осуществленные изменения и вернуться к текущей индикации или на "Возврат", чтобы отменить их.



Настройка календаря и часов

- ☞ Нажмите на кнопку **МЕНЮ**.
- ☞ Выберите "Настройка индикации на дисплее" при помощи кнопок "▲" или "▼".
- ☞ Нажмите на **"OK"** чтобы подтвердить выбор.
- ☞ Выберите индикацию "Год" при помощи кнопок "▲" или "▼".
- ☞ Нажмите на **"OK"** чтобы подтвердить выбор.
- ☞ Установите нужный параметр при помощи кнопок "◀" или "▶".
- ☞ Нажмите на **"OK"** чтобы подтвердить выбор.
- ☞ Действуя в таком же порядке, настройте "Месяц", "День", "Час" и "Минуты".

Выбор языка сообщений

С помощью меню "Языки" можно выбрать язык, на котором сообщения будут выводиться на экран дисплея (французский, итальянский, нидерландский, португальский, португальский - бразильский диалект, немецкий, английский, испанский).

Выбор единиц измерения

С помощью меню "Единицы измерения", можно выбрать единицы измерения параметров:

- температуры (°C или °F),
- расхода топлива (л/100 км, миль/галлон или км/л).

 При переходе в единицы исчисления расхода топлива в миль/галлонах, информация о скорости и пройденном расстоянии, отображаемая на экране приборной панели будет указываться в миль/часах и милях.

 По соображениям безопасности настройку бортовых систем на multifunctional displays следует осуществлять только на остановленном автомобиле.

Монохромный дисплей С

Индикация на дисплее



На дисплее выводится следующая информация:

- время,
- дата,
- температура воздуха за бортом (мигает в случае гололеда),
- сигнализатор незакрытых дверей, багажника и т.п.,
- источники аудиосигнала (радиоприемник, CD-плеер, разъемы USB / Jack...),
- сообщения бортового компьютера (см. гл. "Контрольные приборы, индикаторы и сигнализаторы").

Сообщения о сбоях (например: "Система экологической защиты") в работе систем или уведомляющие сообщения (например: "Автоматическое включение световых приборов") могут появляться на короткое время. Их можно удалить нажатием на кнопку "Возврат".

Панель управления

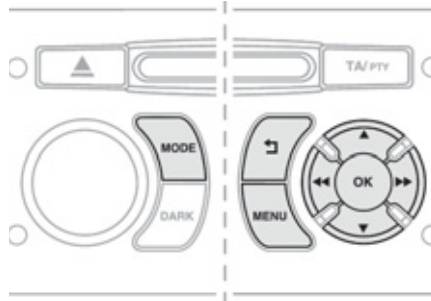

На панели управления автомагнитолы расположены:

- ☞ кнопка **"MENU"** для перехода к **главному меню**,
- ☞ кнопки **"▲"** или **"▼"** для пролистывания позиций меню на дисплее,
- ☞ кнопка **"MODE"** для перехода к другому приложению (бортовому компьютеру, источнику аудиосигнала, ...),
- ☞ кнопки **"◀"** или **"▶"** для настройки параметров регулировок,
- ☞ кнопка **"OK"** для того, чтобы подтвердить свои действия,

или

- ☞ кнопка **"Возврат"**, чтобы отменить текущее действие.

Главное меню



- ☞ Нажмите на кнопку **"MENU"**, чтобы перейти к **главному меню**:
 - функции аудиосистемы,
 - бортовой компьютер,
 - конфигурация бортовых систем,
 - телефон (комплект Hands free).
- ☞ Нажмите на кнопки **"▲"** или **"▼"**, чтобы выбрать нужное Вам меню, а затем на **"OK"**, чтобы подтвердить свое действие.



Меню "Функции аудиосистемы"

Включив автомагнитолу и выбрав это меню, можно активировать и отключать связанные с ним функции (отслеживание RDS, региональная трансляция REG, Radio Text), CD-плеер (сканирование треков, проигрывание в случайном порядке, повторное прослушивание композиций) или MP3-плеер (Разъемы USB / Jack).
Подробности об аудиосистеме читайте в рубрике "Автомагнитола".



Меню "Бортовой компьютер"

Выбрав это меню, можно просмотреть сообщения о состоянии бортовых систем (журнал регистрации неисправностей, состояние функций, ...).

Журнал регистрации неисправностей

В нем содержатся действующие уведомляющие сообщения, которые поочередно выводятся на многофункциональный дисплей.

Состояние функций

В этом меню приводится информация об активном или неактивном состоянии функций автомобиля.

Ввод расстояния до пункта назначения

Позволяет вам ввести ориентировочное расстояние до пункта прибытия.

- ☞ Нажмите на клавишу **"MENU"** и откройте **главное меню**.
- ☞ Нажимая на стрелки, а затем на **"OK"** откройте меню **"Бортовой компьютер"**.



- ☞ В меню **"Бортовой компьютер"** выберите следующее приложение:

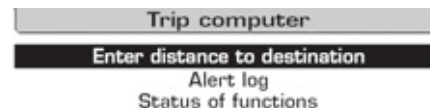

Меню "Настройка бортовых систем"



С помощью этого меню открывается доступ к функциям:

- настройка параметров бортовых систем,
- настройки дисплея,
- выбор языка сообщений.

Настройка параметров бортовых систем

С помощью этого меню можно активировать и отключать следующие функции:

- работу заднего стеклоочистителя при включении передачи заднего хода (см. гл. "Обеспечение обзора"),
- сопровождающее освещение и продолжительность освещения (см. гл. "Обеспечение обзора"),
- помощь при парковке (см. гл. "Вождение автомобиля").

Пример: настроить продолжительность сопровождающего освещения

☞ Нажмите на кнопки "▲" или "▼", затем на "OK", чтобы выбрать нужное меню.

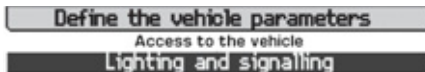

☞ Нажмите на кнопки "▲" или "▼", затем на "OK", чтобы выбрать строку "Сопровождающее освещение".

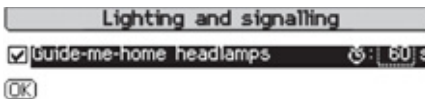

☞ Нажмите на кнопки "◀" или "▶", чтобы установить желаемую продолжительность (15, 30 или 60 секунд), затем на "OK", чтобы подтвердить.

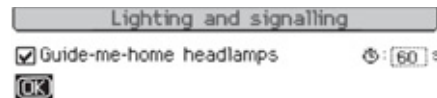

☞ Нажмите на кнопки "▲" или "▼", затем на "OK", чтобы выделить окно "OK" и подтвердить или на кнопку "Возврат", чтобы отменить свое действие.

Настройки дисплея

Выбрав это меню, можно настроить следующие функции и параметры:

- яркость видеомонитора,
- календарь и часы,
- единицы измерения.



После перевода единиц измерения расхода топлива в галлоны на милю информация на экране панели приборов, относящаяся к скорости и расстоянию переходит соответственно в мили/час и в мили.

Настройка календаря и часов

- ☞ Выберите "**Настройка календаря и часов**" при помощи кнопок "**▲**" или "**▼**".
- ☞ Нажмите на "**ОК**" чтобы подтвердить выбор.
- ☞ Настройте один за другим все параметры при помощи кнопок "**◀**" или "**▶**" и подтвердите, нажав на "**ОК**".
- ☞ Затем выберите на дисплее ячейку "**ОК**" и подтвердите.

Выбор языка сообщений

С помощью этого меню можно выбрать язык, на котором сообщения будут выводиться на экран дисплея (немецкий, английский, испанский, французский, итальянский, нидерландский, португальский, португальский-бразильский диалект, турецкий*).



Для обеспечения безопасности установка параметров многофункционального дисплея водителем должна обязательно осуществляться на стоянке.



Меню "Телефон"

Включив автомагнитолу, можно синхронизировать беспроводную гарнитуру Bluetooth (подключить), просмотреть различные телефонные справочники (журнал звонков, служебные функции и т.п.) и управлять своей телефонной связью (принять звонок, завершить звонок, ответить на два звонка одновременно, вести разговор в приватном режиме и т.д.). Подробности о функции "Телефон" читайте в рубрике "Автомагнитола".

* В зависимости от страны, в которую поставляется автомобиль.

Цветной дисплей 16/9 (eMyWay)

Информация на дисплее



На дисплее автоматически показывается следующая информация:

- время,
- дата,
- высота над уровнем моря,
- температура за бортом автомобиля (при гололеде индикатор мигает),
- контроль открытых дверей, багажника и др.,
- кратковременные сообщения о состоянии и работе бортовых систем,
- работа аудиосистемы,
- сообщения бортового компьютера (см. главу "Контрольные приборы, индикаторы и сигнализаторы"),
- сообщения бортовой системы навигации.

Управление системой

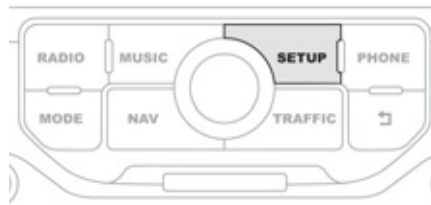

С панели управления eMyWay выберите требующуюся функцию:

- ☞ нажав на кнопку с соответствующей надписью **"RADIO"**, **"MUSIC"**, **"NAV"**, **"TRAFFIC"**, **"SETUP"** или **"PHONE"**, откройте нужное меню,
- ☞ вращая ручку, выберите соответствующую строку меню,
- ☞ нажмите на ручку, чтобы подтвердить выбор, либо
- ☞ нажмите на кнопку **"Возврат"**, чтобы прервать текущую операцию и вернуться к предшествующей индикации.

Подробную информацию об этих функциях читайте в рубрике "eMyWay" или в отдельной брошюре, входящей в комплект бортовой документации, прилагаемой к автомобилю.

Меню настроек "SETUP"

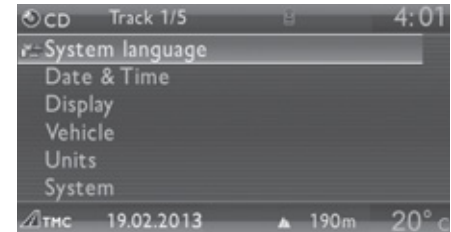

- ☞ Нажмите на кнопку **"SETUP"** и откройте меню **"SETUP"**. Отсюда можно настроить:
 - Язык сообщений,
 - Дату и время,
 - Индикацию,
 - Параметры систем автомобиля,
 - Единицы измерения,
 - Бортовые системы.

Выбор языка сообщений

В меню имеются следующие языки: Deutsch (немецкий), English (английский), Espanol (испанский), Français (французский), Italiano (итальянский), Nederlands (нидерландский), Polski (польский), Portugues (португальский), Türkçe (турецкий)*.

Настройка даты и времени

В этом меню настраиваются календарь и часы, формат индикации даты и времени:

- ☞ Нажмите на кнопку **"SETUP"**.
- ☞ Выберите функцию "Дата и время" и нажмите на ручку, чтобы подтвердить.
- ☞ Выберите функцию "Установить дату и время" и нажмите на ручку, чтобы подтвердить.
- ☞ Настройте показания при помощи кнопок со стрелками, подтвердив каждое из них нажатием на ручку.
- ☞ Выберите функцию "Формат даты" и нажмите на ручку, чтобы подтвердить.
- ☞ Выбранный формат подтвердите нажатием на ручку.
- ☞ Выберите функцию "Формат даты" и нажмите на ручку, чтобы подтвердить.
- ☞ Выбранный формат подтвердите нажатием на ручку.

Настройка дисплея

С помощью этого меню настраиваются яркость экрана, его цветовые характеристики и цвет карты (работа в режиме день/ночь или в автоматическом).

Настройка параметров систем автомобиля

Данное меню позволяет активировать и отключать некоторые обеспечивающие комфортное вождение функции:

- включение очистителя заднего стекла при движении задним ходом (см. гл. "Обеспечение обзора"),
- сопровождающее освещение и его продолжительность (см. гл. "Обеспечение обзора"),
- помощь при парковке (см. гл. "Вождение автомобиля").

* В зависимости от страны поставки автомобиля.

Выбор единиц измерения

С помощью этого меню Вы можете задать системам единицы измерения: температуры (°C или °F) и расхода топлива (км/л, л/100 км, мили и миль/галлон).

Бортовые системы

С помощью этого меню Вы можете восстановить заводские настройки, проверить версию программного обеспечения и активировать меняющиеся сообщения.



По соображениям безопасности настройку бортовых систем на multifunctionных дисплеях следует осуществлять только на остановленном автомобиле.

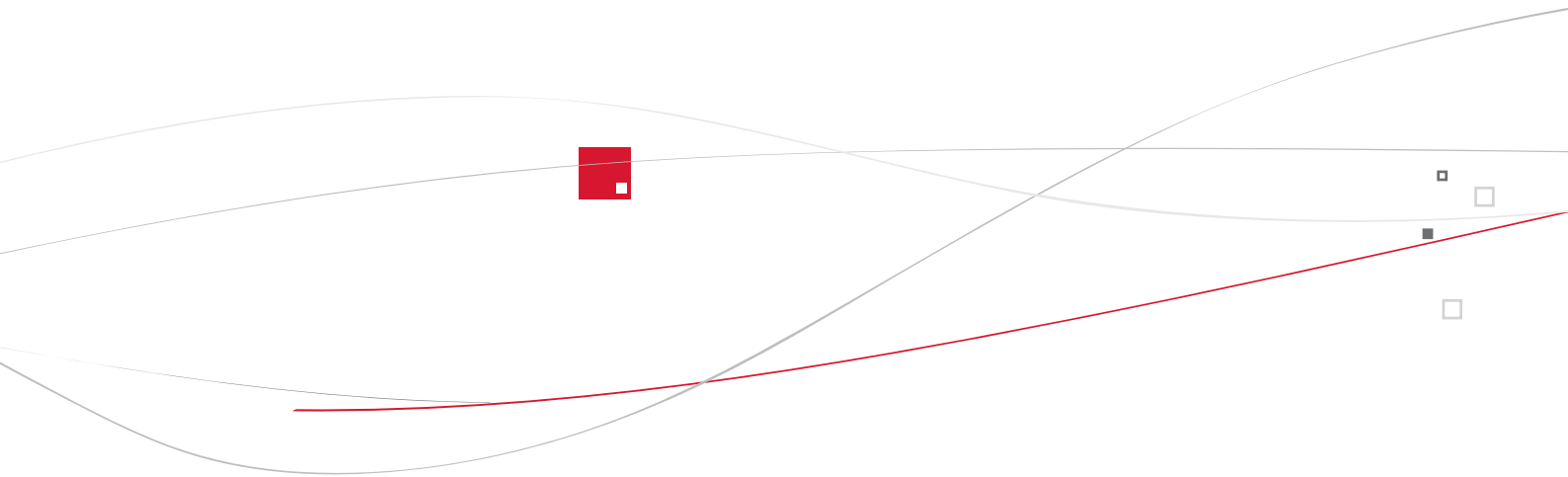

003 Комфорт

В данном разделе представлена информация о комфортабельности Вашего автомобиля, системе кондиционирования и климат-контроле, ароматизаторе воздуха в салоне, регулировке сидений, о положении рулевого колеса и зеркал заднего вида. Эти функции предназначены для оптимального вождения Вашего автомобиля.

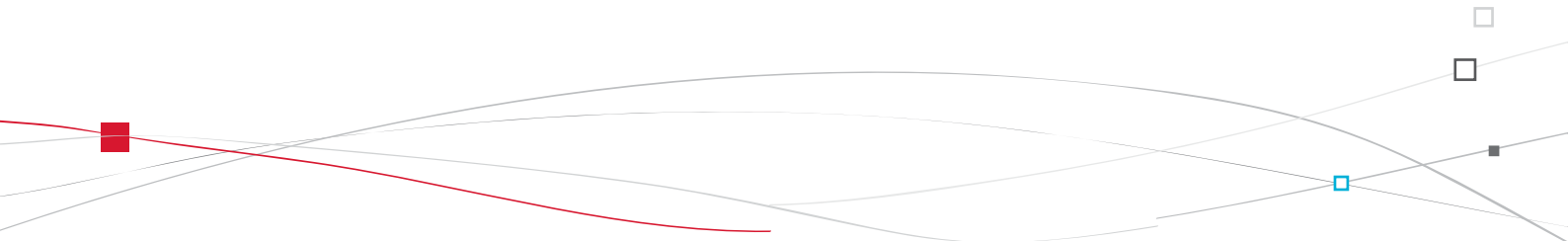



Вентиляция

Подача воздуха в салон

Воздух, поступающий в салон, фильтруется и подается в него либо снаружи через расположенный под ветровым стеклом воздухозаборник, либо прогоняется по замкнутому кругу через систему рециркуляции.

Изменение характеристик воздуха

По выбору водителя воздух может подаваться в салон различными путями:

- непосредственно снаружи, минуя системы термообработки,
- проходя через систему подогрева (отопления),
- проходя через системы охлаждения (кондиционирования).

Система управления температурой позволяет регулировать тепловой комфорт в салоне по собственному усмотрению путем перемешивания различных воздушных потоков.

Система управления воздушными потоками позволяет распределять воздух по салону через многочисленные воздуховоды.

Система управления расходом воздуха позволяет увеличивать или уменьшать напор вентилятора, подающего воздух в салон.

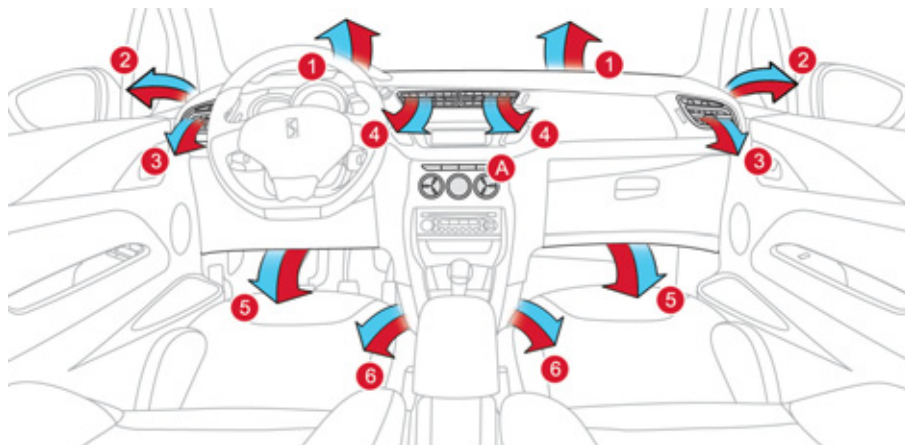

Панель управления

Органы управления этой системой расположены на панели управления **A** центральной консоли. В зависимости от комплектации, с их помощью можно регулировать следующие функции:

- уровень комфорта по собственному усмотрению,
- расход воздуха,
- распределение воздуха по салону,
- удаление инея и конденсата со стекол,
- ручное или автоматическое управление кондиционером воздуха.

Распределение воздуха по салону

1. Сопла обдува ветрового стекла для удаления инея или конденсата.
2. Сопла обдува передних боковых стекол для удаления инея или конденсата.
3. Боковые вентиляционные решетки с заслонкой и регулятором направления воздушного потока.
4. Центральные вентиляционные решетки с заслонкой и регулятором направления воздушного потока.
5. Подача воздуха к ногам передних пассажиров.
6. Подача воздуха к ногам задних пассажиров.

Рекомендации по использованию систем вентиляции и кондиционирования воздуха

 Для обеспечения надлежащей работы этих систем рекомендуется соблюдать следующие правила:

- ☞ Чтобы воздушные потоки распределялись по салону равномерно, следите за чистотой наружных воздухозаборных решеток, находящихся под ветровым стеклом и не перекрывайте сопла, вентиляционные решетки и воздуховоды, а также вытяжные каналы, расположенные в багажном отсеке.
- ☞ Не закрывайте от света датчик освещенности, расположенный на панели приборов; он работает в системе автоматического кондиционирования воздуха.
- ☞ Чтобы обеспечить долгую и безотказную работу кондиционера воздуха, включайте его хотя бы на 5-10 минут не реже одного-двух раз в месяц.
- ☞ Следите за чистотой салонного фильтра и систематически заменяйте все фильтрующие элементы.
Рекомендуется отдать предпочтение салонному фильтру комбинированного типа. В его конструкции имеется присадка с активными компонентами, предназначенными для очищения воздуха и поддержания чистоты в салоне (фильтр удаляет всевозможные аллергены, устраняет неприятные запахи и препятствует оседанию жировых пятен).
- ☞ Кроме того, рекомендуется систематически показывать систему кондиционирования воздуха специалистам в соответствии с предписаниями, приведенными в сервисно-гарантийной книжке.
- ☞ Если кондиционер перестал охлаждать воздух, выключите его и обратитесь в сервисную сеть CITROËN или в специализированный техцентр.

В случае буксирования прицепа с максимальной массой в гору при высокой температуре окружающего воздуха отключение кондиционера воздуха позволяет облегчить нагрузку на двигатель и, таким образом, сохранить его тяговые возможности.



Если в результате длительного пребывания на солнце температура в салоне автомобиля остается слишком высокой, вы можете без колебаний открыть его на несколько секунд, чтобы проветрить. Установите регулятор подачи воздуха в режим, достаточный для обеспечения эффективного проветривания салона. В системе кондиционирования воздуха не содержится хлоросодержащих компонентов, представляющих угрозу озоновому слою земной атмосферы.



При работе кондиционера на стоянке происходит естественное выделение водяного конденсата, стекающего под автомобиль.

Отопление и вентиляция салона

Панель с ручным управлением

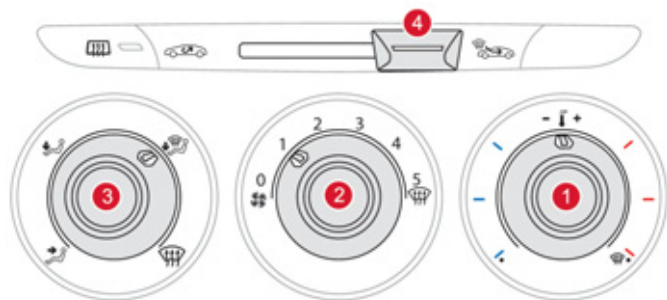

Панель с автоматическим управлением

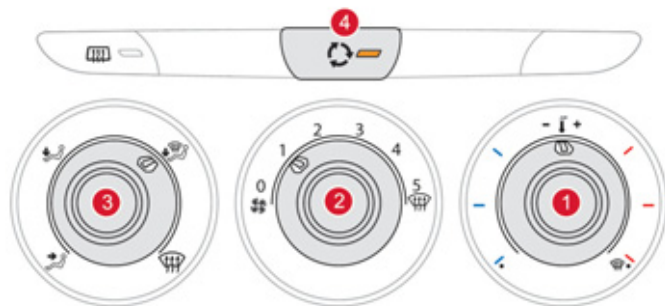



Кондиционер с ручными настройками

Передняя панель с ручными регулировками

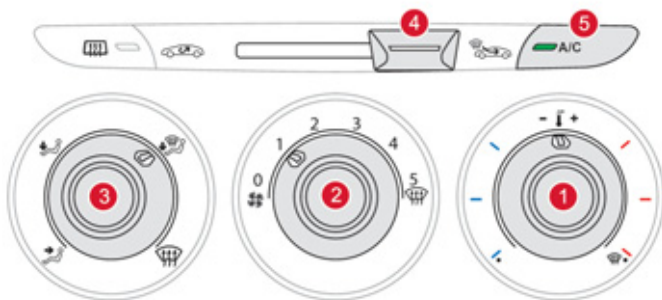

Передняя панель с электрическими регулировками

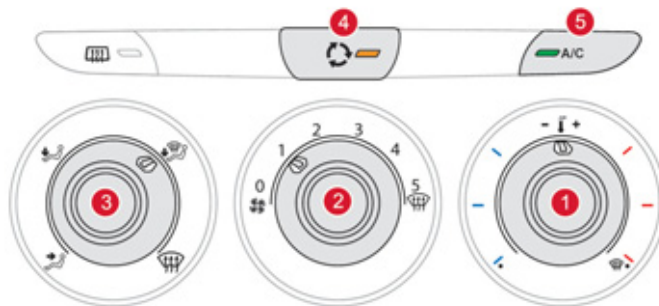

Системы отопления, вентиляции и кондиционирования воздуха работают при запущенном двигателе, а также в режиме STOP системы "стоп-старт".

1. Регулирование температуры



☞ Вращением ручки регулятора между синей зоной (холодный воздух) и красной (прогретый воздух) можно регулировать температуру в салоне по своему усмотрению.

2. Регулировка подачи воздуха в салон



☞ Вращая ручку регулятора между 1 и 5, можно установить комфортную подачу воздуха в салон.



☞ При установке ручки регулятора на 0 (выключение системы), регулирование теплового комфорта в салоне прекращается. Однако, благодаря движению автомобиля, легкий воздушный поток будет ощущаться.

3. Регулирование распределения воздуха по салону



☞ К ветровому стеклу и боковым окнам.



☞ К ветровому стеклу, боковым окнам и к ногам пассажиров.



☞ К ногам пассажиров.



☞ К центральным и боковым вентиляционным решеткам.



☞ Распределение воздушных потоков можно изменить, установив регулятор в среднее положение.

4. Подача наружного воздуха / Рециркуляция воздуха

Подача воздуха в салон извне позволяет избежать оседания конденсата на ветровом стекле и боковых окнах.

Рециркуляция позволяет изолировать салон от наружных неприятных запахов и дыма. При первой же возможности возобновите подачу наружного воздуха, чтобы предотвратить риск запотевания стекол и ухудшения атмосферы в салоне.

Панель с ручными регулировками



☞ Переведите ручку влево, чтобы включить рециркуляцию воздуха в салоне.



☞ Переведите ручку вправо, чтобы вернуться в положение "Подача в салон наружного воздуха".



Панель с автоматическими регулировками



☞ Нажмите на клавишу, чтобы включить рециркуляцию воздуха в салоне. При этом загорится световой индикатор.

☞ Снова нажмите на клавишу для подачи в салон наружного воздуха. При этом световой индикатор погаснет.

5. Включение / Выключение кондиционера



Кондиционер воздуха предназначен для работы в любое время года, при этом окна салона должны быть закрыты.

С ним можно:

- в летнее время понизить температуру воздуха в салоне,
- зимой, при температуре выше 3°C, ускорить удаление конденсата со стекол.

Включение

☞ Нажмите на клавишу **"A/C"**, при этом загорится ее контрольная лампа.



Кондиционер не включится, если ручка регулятора расхода воздуха **2** находится в положении **"0"**. Чтобы ускорить охлаждение салона, включите на несколько минут рециркуляцию воздуха в нем. Затем вновь откройте подачу в салон наружного воздуха.

Выключение

☞ Вновь нажмите на клавишу **"A/C"**, при этом ее контрольная лампа погаснет. Выключение кондиционера может повлечь за собой дискомфортные явления (повышенную влажность в салоне, оседание конденсата на стеклах).

Удаление конденсата и инея с передних стекол



Символы на панели управления обозначают положения регулировок, позволяющих быстро удалять конденсат и иней с ветрового и боковых стекол.

Система обогрева / кондиционер

- ☞ Установите ручки температуры и распределения воздуха как показано на этикетках.
- ☞ Установите ручку подачи воздуха в положение "Подача воздуха извне". (ручка с ручной регулировкой повернута вправо, или ручка с электроуправлением, с горячей контрольной лампой).
- ☞ Установите ручку регулятора распределения воздуха в положение "К ветровому стеклу".

Режим ручных регулировок кондиционера

- ☞ Установите ручку регулятора температуры и распределения воздуха как показано на пиктограмме.
- ☞ Установите ручку подачи воздуха в положение "Подача воздуха извне" (ручка с ручной регулировкой повернута вправо или ручка с электроуправлением, с горячей контрольной лампой).
- ☞ Установите ручку регулятора распределения воздуха в положение "Ветровое стекло".
- ☞ Включите кондиционер при помощи кнопки **"A/C"**; на экране загорится индикатор зеленого цвета.



На автомобилях с системой "стоп-старт" режим СТОП отключается на время работы системы удаления конденсата со стекол, кондиционера и регулятора подачи воздуха.

Автоматический кондиционер воздуха

Система кондиционирования воздуха работает при включенном двигателе, а также в режиме STOP системы Стоп & Старт

Автоматический режим работы

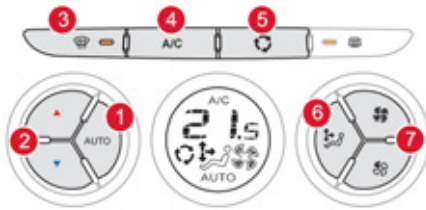

1. Программа автоматического режима "Комфорт"

AUTO Нажмите на кнопку **"AUTO"**. При этом загорится сигнализатор **"AUTO"**. Мы рекомендуем пользоваться именно этим режимом; в зависимости от выбранного Вами уровня температурного комфорта система будет оптимально управлять температурой воздуха в салоне, а также его расходом, распределением и рециркуляцией. Система предназначена для работы в любых климатических условиях, при этом оконные стекла следует поднимать.

i Для сохранения установленной Вами комфортной атмосферы в салоне автомобиля, все Ваши регулировки сохраняются. Когда двигатель не прогреет, система, чтобы не переохладить салон, будет выходить на свой оптимальный режим постепенно.

2. Регулирование температуры воздуха

Величина, указанная на дисплее, соответствует уровню комфортности микроклимата, а не температуре воздуха в салоне в градусах Цельсия или Фаренгейта.

▲ Для изменения комфортности микроклимата нажимайте на клавиши **"▼"** и **"▲"**. Оптимальный комфорт обеспечивается при установке регулятора в районе цифры **21**. Однако, в зависимости от Ваших потребностей, регулировка обычно осуществляется между **18** и **24**.

i Если, садясь в автомобиль, Вы обнаружите, что температура воздуха в салоне слишком низкая или слишком высокая, не пытайтесь изменить ее регулятором - это бесполезно. Система сама в кратчайшие сроки автоматически доведет температуру до заданного уровня.

3. Программа автоматического режима "Прозрачность стекол"

☂ Для быстрого удаления конденсата или инея с ветрового и боковых стекол (напр., при высокой влажности, большом количестве пассажиров в салоне, обледенении стекол и т.д.) программа автоматического поддержания комфорта может оказаться недостаточной.

В таком случае включите автоматическую программу обеспечения прозрачности стекол. При этом загорится контрольная лампа кнопки **3**. Система будет автоматически управлять расходом воздуха, и оптимально распределять потоки на ветровое и боковые стекла. Рециркуляция воздуха **5** при этом будет отключена.

Чтобы выключить эту программу, нажмите вновь на кнопку **3** или на кнопку **"AUTO"**, при этом контрольная лампа кнопки погаснет, а сигнализатор **"AUTO"** загорится.

i На автомобилях с системой "Стоп-Старт" режим **СТОП** отключается на время работы системы удаления конденсата со стекол.

Ручные регулировки

Вы можете вручную изменять регулировки одной или нескольких функций, при этом остальные функции можно оставить работать в автоматическом режиме. При этом кнопка **"AUTO"** погаснет.

Чтобы вернуться к автоматическому режиму, нажмите на кнопку **"AUTO"**.



Переход в режим ручных регулировок может привести к ухудшению атмосферы в салоне (температура, влажность, духота, оседание конденсата), поэтому для достижения комфортных условий он не оптимален.



Для максимального охлаждения или обогрева салона автомобиля вы можете превысить заданные диапазонные значения (от 14 до 28).

- ☞ Нажмите на синюю кнопку **2** до появления пиктограммы **"LO"** или на красную кнопку **2** по появления пиктограммы **"HI"**.

4. Включение/выключение кондиционера



Нажатие на эту кнопку позволяет выключить кондиционер. Остановка кондиционера может вызвать некомфортное состояние в салоне (влажность, запотевание).

Повторное нажатие возвращает систему к автоматическому режиму кондиционирования воздуха. При этом загорается символ **"A/C"**.

5. Подача и рециркуляция воздуха



Нажатием на эту кнопку включается режим рециркуляции воздуха в салоне. При этом на дисплее загорается символ **5** системы рециркуляции.

Рециркуляция позволяет изолировать салон от наружных неприятных запахов и дыма. Нажмите еще раз на эту кнопку или на кнопку **"AUTO"**, и система вновь вернется к автоматическому управлению поступлением наружного воздуха. Символ **5** рециркуляции системы погаснет.



Режим рециркуляции воздуха не следует включать надолго (во избежание оседания конденсата на стеклах и ухудшения атмосферы в салоне).



6. Регулятор распределения воздуха по салону



Последовательные нажатия на эту кнопку позволяют, соответственно, направлять потоки воздуха:

- к ветровому и боковым стеклам (обогрев и оттаивание),
- к ветровому стеклу, боковым стеклам и вентиляционным решеткам,
- к ветровому и боковым стеклам, к вентиляционным решеткам и к ногам пассажиров,
- к ветровому и боковым стеклам, к ногам пассажиров,
- к ногам пассажиров,
- к вентиляционным решеткам и к ногам пассажиров,
- к вентиляционным решеткам.

7. Регулятор расхода воздуха



Нажмите на кнопку **"символ вентилятора с незаштрихованными лопастями"**, чтобы увеличить расход воздуха.

При этом пиктограмма регулятора в виде изображения пропеллера будет заштриховываться в зависимости от количества подаваемого в салон воздуха.



Нажмите на кнопку **"символ вентилятора с незаштрихованными лопастями"**, чтобы уменьшить расход воздуха.

Выключение системы



Нажмите и удерживайте кнопку **"символ вентилятора с незаштрихованными лопастями"**, регулятора количества поступающего воздуха 7 до тех пор, пока на изображении пропеллера полностью не исчезнет заштрихованная поверхность.

При этом работа системы кондиционирования воздуха полностью прекратится. Теперь кондиционер не работает, но при этом, во время движения автомобиля, в салоне ощущается слабая подача воздуха. При повторном нажатии на клавишу **"символ вентилятора с заштрихованными лопастями"**, регулятора расхода воздуха 7 или на кнопку **"AUTO"**, система вновь начнет работать в режиме регулировок, предшествовавших ее выключению.



Во избежание появления запотевания или ухудшения циркуляции воздуха в салоне, для поддержания комфортного микроклимата старайтесь не выключать кондиционер надолго.

Обдув и обогрев заднего стекла



Выключатель обогревателя расположен на панели управления системой отопления или кондиционирования воздуха.

Включение обогрева

Обдув - обогрев заднего стекла включается только при работающем двигателе.

- ☞ Нажмите на эту кнопку, чтобы включить обогрев заднего стекла и, в зависимости от версии автомобиля, наружных зеркал заднего вида. При этом в выключателе загорится контрольная лампа обогревателя.

Выключение обогрева

Обогрев выключается автоматически, чтобы избежать лишнего расхода электроэнергии.

- ☞ Обогрев можно выключить до того, как он отключится автоматически, нажав для этого еще раз на кнопку выключателя. Контрольная лампа при этом погаснет.

 В случае остановки двигателя до автоматического отключения обогрева, при последующем запуске двигателя обогрев возобновится.

 ☞ Выключайте обогрев стекла и зеркал, как только необходимость в нем отпадет, так как снижение расхода электроэнергии ведет к экономии топлива.

Ароматизатор воздуха в салоне

Это устройство со сменными картриджами, служащее для распределения освежающего запаха по салону при помощи специального регулятора.

Регулятор

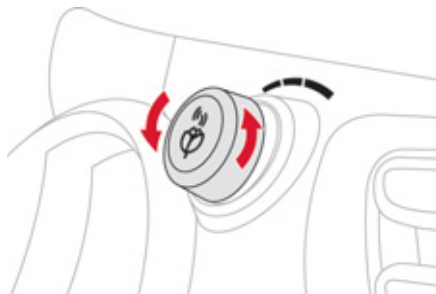

Регулятор расположен на панели управления.

При помощи регулятора можно изменять количество подаваемого в салон аромата.

- ☞ Поверните регулятор вправо, чтобы открыть подачу аромата в салон.
- ☞ Поверните регулятор влево, чтобы прекратить подачу аромата в салон.

i Оставьте центральные вентиляционные решетки открытыми. Количество подаваемого в салон аромата может зависеть от настроек системы вентиляции и кондиционирования воздуха.

Сменный картридж

Картридж легко извлекается. При первом использовании замените заглушку на картридж.

Его в любой момент можно заменить, а начатый картридж можно хранить в герметичной коробке.

Сменные картриджи с различными ароматами продаются в сервисной сети CITROËN или в специализированном техцентре.

i Не выбрасывайте картридж, установленный на автомобиль заводом при сборке - его можно использовать в качестве заглушки в том случае, когда вы не пользуетесь ароматическими картриджами. Для продления срока службы картриджа рекомендуется повернуть регулятор влево, как только потребность в освежении атмосферы в салоне отпадет.

! По соображениям безопасности, не производите никаких действий с картриджем во время вождения автомобиля. Не разбирайте картриджи. Не пытайтесь перезарядить картриджи. Избегайте попадания ароматизатора в глаза и на кожу. Храните картриджи в местах, недосягаемых для детей и животных.

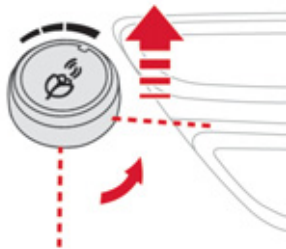

Извлечение картриджа

- ☞ Нажмите на регулятор и поверните его на четверть оборота против часовой стрелки.
- ☞ Извлеките картридж.
- ☞ Наденьте на него герметичную упаковку.

Установка картриджа

- ☞ Снимите с картриджа упаковку.
- ☞ Установите картридж (цветком вверх-влево).
- ☞ Нажмите на регулятор и поверните его на четверть оборота по часовой стрелке.

Передние сиденья

Подушка, спинка и подголовники сидений снабжены соответствующими регулировками, обеспечивающими комфортную посадку на все время вождения автомобиля.

Ручные регулировки



Регулировка продольного положения

- ☞ Поднимите рычаг и сдвиньте сиденье вперед или назад.

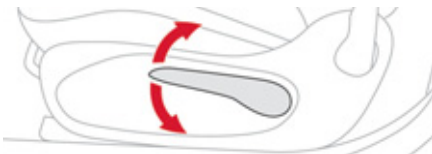

Регулировка по высоте

- ☞ Производится путем подъема или опускания рычага, чтобы получить требуемое положение.

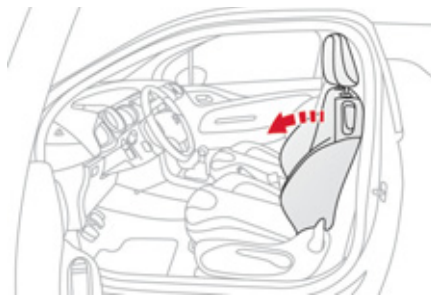

Регулировка наклона спинки сиденья

- ☞ Потяните за рычаг кверху и установите желаемый угол наклона.

Дополнительные регулировки



Регулировка подголовника по высоте

- ☞ Чтобы его поднять, потяните за него вверх.
- ☞ Чтобы его снять, нажмите на фиксатор **A** и потяните вверх.
- ☞ Чтобы установить его на место, вставьте стержни подголовника в отверстия строго параллельно вертикальной плоскости спинки.
- ☞ Чтобы опустить его, нажмите одновременно на фиксатор **A** и на подголовник.



Подголовник имеет направляющие стержни с зубчатыми прорезями-фиксаторами, которые препятствуют его самопроизвольному опусканию (устройство безопасности на случай аварии).

При правильной регулировке верхний край подголовника должен находиться на уровне макушки головы.

Не ездите со снятыми подголовниками, они всегда должны быть установлены и правильно отрегулированы.

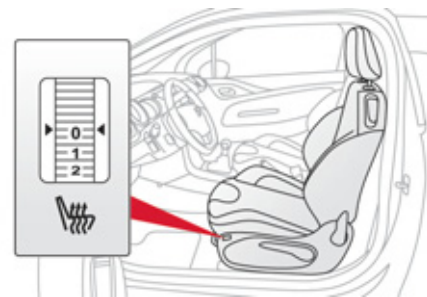

Выключатель подогрева сидений

Подогрев работает при запущенном двигателе, при этом сиденья можно подогревать отдельно.

- ☞ Для настройки подогрева служат регуляторы, расположенные по бокам передних сидений и служащие для включения и регулирования интенсивности подогрева:

0: Выключен.

1: Слабый.

2: Средний.

3: Сильный.



Доступ к задним сиденьям

☞ Потяните за рычажок кверху, наклоните спинку и сдвиньте сиденье вперед.

⚠ Пользуйтесь только предназначенной для этого ручкой, расположенной на верху спинки.

☞ Чтобы вернуть сиденье в исходное положение, подтолкните спинку назад.

ℹ В случае затруднений, подтолкните назад одновременно рычаг механизма регулировки наклона спинки (внизу под спинкой) и саму спинку.

⚠ Ничто не должно препятствовать возврату сиденья в исходное положение; на этом месте фиксаторы блокируют его продольное перемещение. Следите за тем, чтобы ремень безопасности сворачивался так, чтобы не мешать пассажирам проходить на задние сиденья.

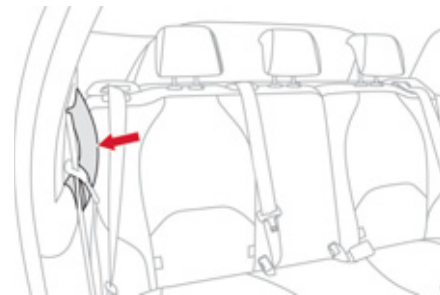

Потолочный поручень

Удобный поручень, расположенный на панели боковой обивки под потолком служит для того чтобы:

- сидящие на задних боковых сиденьях пассажиры могли за него держаться во время поездки,
- за него можно было взяться при проходе к задним сиденьям,
- на него можно было опереться при посадке с задних сидений.

Передние сиденья RACING

Сиденье состоит из подушки и спинки, которые можно регулировать, чтобы принять наиболее удобную позу для комфортного вождения.

Ручные настройки

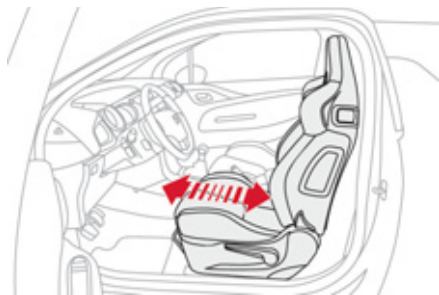

Регулировка продольного положения

- ☞ Приподнимите фиксирующую скобу и сдвиньте сиденье вперед или назад.

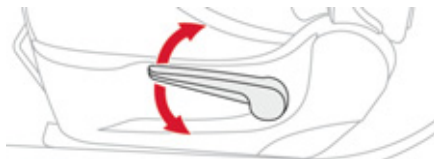
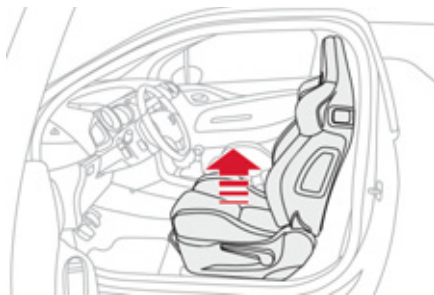

Регулировка по высоте

- ☞ Чтобы поднять, потяните за ручьятку вверх, а чтобы опустить - нажмите на нее снизу столько раз, сколько понадобится, чтобы привести сиденье в удобное положение.

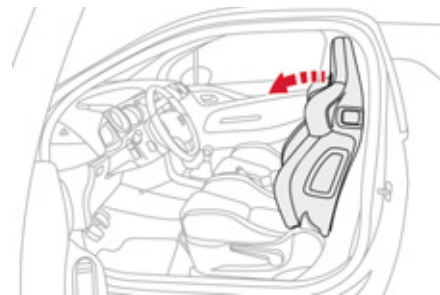

Регулировка наклона спинки

- ☞ Потяните за рычаг назад и подвиньте спинку вперед или назад.



Дополнительные настройки

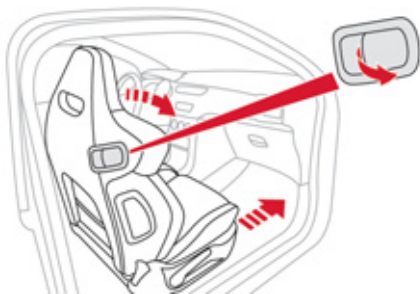

Доступ к задним сиденьям

☞ Потяните за рычаг вперед, чтобы наклонить спинку и сдвинуть вперед сиденье. Выбранные регулировки сиденья сохраняются после его возвращения в начальное положение.

 Ничто не должно препятствовать скольжению сиденья по салазкам для возврата в начальное положение: оно должно встать обратно так, чтобы его продольная регулировка зафиксировалась. Следите за тем, чтобы путающийся ремень безопасности не мешал проходу задних пассажиров.



Потолочный поручень

Расположенный сбоку под потолком на боковой гарнитуре поручень необходим:

- для сидящих сзади пассажиров при езде по плохим дорогам,
- для более удобного доступа к задним сиденьям,
- для более удобной высадки с задних сидений.

Задние сиденья

Заднее сиденье с неразъемной подушкой и складывающейся спинкой (1/3 - 2/3) позволяет трансформировать грузозачное пространство багажного отсека.

Складывание спинки



- ☞ При необходимости, сдвиньте переднее сиденье вперед.
- ☞ Уложите ремень безопасности вплотную к спинке.
- ☞ Опустите подголовники в нижнее положение.

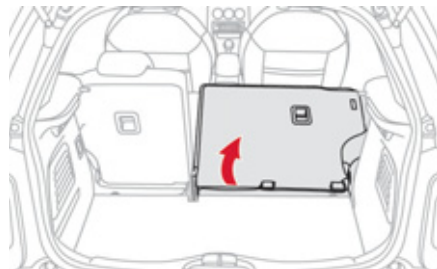
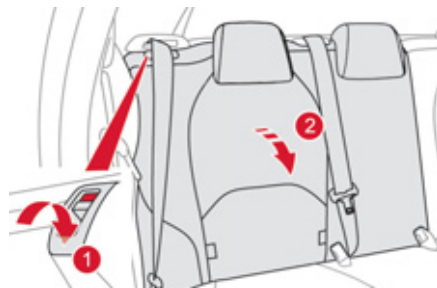

- ☞ Потяните вперед за ручку 1, чтобы снять с фиксаторов спинку 2.
- ☞ Опустите спинку 2 на сиденье.

Установка спинки на место

- ☞ Поднимите спинку 2 и закрепите на фиксаторах.
- ☞ Убедитесь, что красный индикатор ручки 1 не виден.

 При установке спинки на место проверьте, не зажаты ли ремни.



Регулировка положения рулевого колеса

Задние подголовники

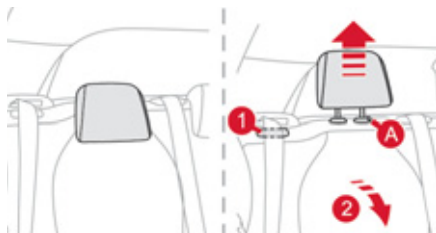

Устанавливаются только в верхнее (рабочее) и нижнее (сложенное) положение. Подголовники съемные.

Чтобы снять подголовник:

- ☞ снимите спинку с фиксаторов, потянув за ручку **1**,
- ☞ слегка наклоните спинку **2** вперед,
- ☞ потяните за подголовник вверх и поднимите его до упора,
- ☞ затем нажмите на фиксатор **A**.



Не ездите со снятыми подголовниками; они всегда должны быть установлены и правильно отрегулированы.

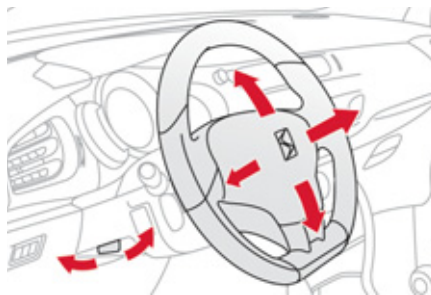

- ☞ **На неподвижном автомобиле** поднимите рычаг блокировки, чтобы освободить рулевое колесо.
- ☞ Установите рулевое колесо в удобное для Вас положение по высоте и вылету.
- ☞ Опустите рычаг блокировки для фиксации рулевого колеса в этом положении.



В целях безопасности производите регулировку только на неподвижном автомобиле.

Зеркала заднего вида

Наружные зеркала заднего вида

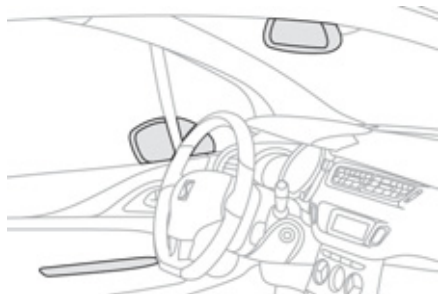

Зеркала настраиваются так, чтобы обеспечивался боковой обзор обстановки сзади при обгоне или при заезде на стоянку. Кроме того, зеркала можно складывать при парковке в тесном месте.

Обогрев зеркал



При наличии в комплектации автомобиля, обогрев наружных зеркал заднего вида включается при работающем двигателе нажатием на выключатель обогрева заднего стекла (см. раздел "Обогрев - Удаление инея и конденсата с заднего стекла").

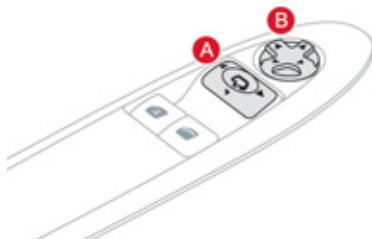

Настройка

- ☞ Выберите переключателем **A** левое или правое зеркало заднего вида.
- ☞ Перемещая рукоятку **B** в четырех направлениях, отрегулируйте положение выбранного зеркала.
- ☞ Верните переключатель **A** в исходное центральное положение.



Объекты, наблюдаемые в зеркалах заднего вида водителя и пассажира кажутся более удаленными, чем они есть на самом деле. Необходимо это учитывать для правильной оценки расстояния до движущихся сзади автомобилей.

Складывание

- ☞ Извне: запирайте автомобиль при помощи пульта дистанционного управления или ключа.
- ☞ Из салона: включите зажигание и потяните за ручку **A** из среднего положения назад.



Если зеркала были сложены при помощи ручки **A**, они не станут в рабочее положение при отпирании автомобиля. Для этого нужно вновь потянуть за ручку **A**.

Рабочее положение

- ☞ Извне: отогрейте автомобиль при помощи пульта дистанционного управления или ключа.
- ☞ Из салона: включите зажигание и потяните за ручку **A** из среднего положения назад.



Функцию складывания и открывания зеркал в рабочее положение при помощи пульта дистанционного управления можно отключить, обратившись в сервисную сеть CITROËN или в специализированный техцентр. Не складывайте и не открывайте вручную зеркала, снабженные электрическим приводом.



Салонное зеркало заднего вида

Это зеркало служит для обзора обстановки сзади по центру.

Зеркало обладает способностью затемняться при попадании на него прямых лучей света: это позволяет водителю избежать ослепления фарами идущего сзади автомобиля, лучами солнца и т.п.



В целях безопасности отрегулируйте зеркала так, чтобы сократить "мертвые зоны".

Зеркало с ручной регулировкой режима "день/ночь"

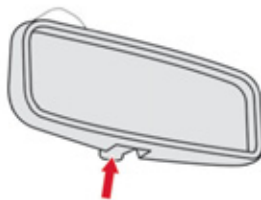

Настройка

- ☞ Отрегулируйте зеркало так, чтобы обеспечить оптимальную видимость в дневном режиме обзора.

Положение "день" / "ночь"

- ☞ Потяните за рычажок, чтобы перевести зеркало в антибликовый режим "ночь".
- ☞ Нажмите на рычажок, чтобы перевести зеркало в нормальный режим "день".

Зеркало заднего вида с автоматической регулировкой "день"/"ночь"



Датчик освещенности определяет яркость расположенного за автомобилем источника света, и внутрисалонное зеркало заднего вида плавно регулируется в режиме день/ночь.



Для лучшей видимости при маневрировании, зеркало автоматически осветляется при включении передачи заднего хода.

0004

Открывающиеся элементы кузова

В данном разделе представлена следующая информация: ключ с дистанционным управлением, электрические стеклоподъемники, центральный электрический замок дверей и багажного отделения (блокировка и разблокирование), доступ к топливному баку.

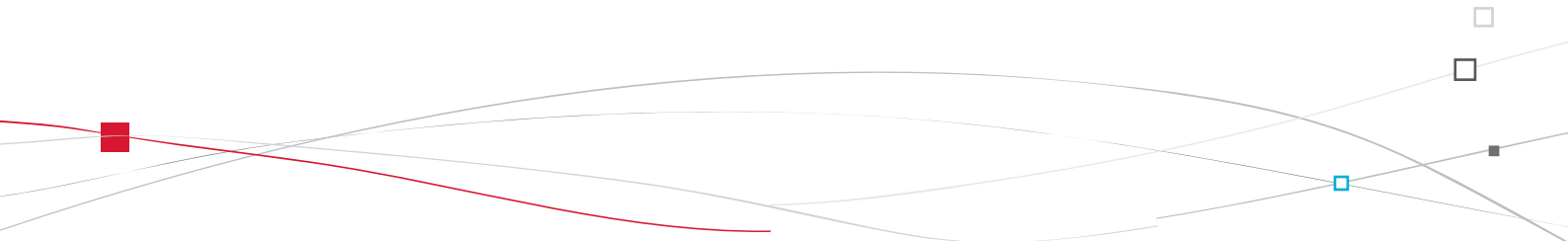



Ключ с дистанционным управлением

Такая система позволяет отпирать и запирать автомобиль, вставив ключ в замок, либо с некоторого расстояния. С помощью такого ключа можно определять местонахождение автомобиля, запускать двигатель а также включать противоугонную защиту.

Отпирание автомобиля

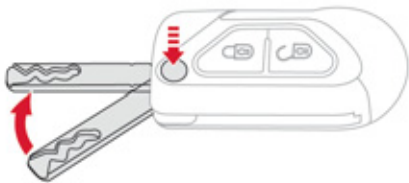

Отпирание замков при помощи пульта дистанционного управления



☞ Нажмите на символ открытого замка, чтобы отпереть автомобиль.

Раскрывание ключа

☞ Нажмите на кнопку, чтобы раскрыть ключ.

Отпирание замков при помощи ключа

☞ Поверните ключ влево в замке двери водителя, чтобы отпереть автомобиль.

Отпирание замков автоматически подтверждается быстрым миганием фонарей указателей поворотов в течение около двух секунд.

Одновременно, в зависимости от комплектации автомобиля, разворачиваются в рабочее положение зеркала заднего вида.

Запирание автомобиля

Запирание замков при помощи ПДУ



- Нажмите на кнопку с символом закрытого замка, чтобы запереть замки автомобиля.

Запирание замков при помощи ключа

- Поверните ключ вправо в замке двери водителя, чтобы запереть все замки автомобиля.

Запирание замков автоматически подтверждается загоранием фонарей указателей поворотов примерно на две секунды.

Одновременно, в зависимости от комплектации автомобиля, зеркала заднего вида складываются.

- Если какая-либо дверь или дверь багажного отделения закрыты неплотно, центральный замок не сработает. При случайном отпирании закрытого автомобиля его замки вновь запируются автоматически через 30 секунд, если после их отпирания ни одна дверь, в том числе и дверь багажного отделения не будет открыта.

- Функцию автоматического складывания и разворачивания наружных зеркал заднего вида при помощи пульта дистанционного управления можно отключить, попросив об этом специалистов сервисной сети CITROËN или специализированного техцентра.

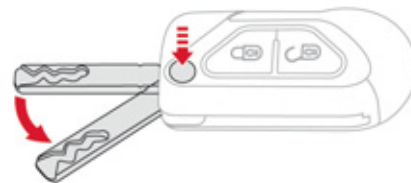

Складывание ключа

- Нажмите на эту кнопку и сложите ключ.



- Если при складывании ключа не нажать на кнопку, механизм может сломаться.

Поиск автомобиля на стоянке



Нажмите на кнопку с изображением закрытого замка, чтобы быстро отыскать свой автомобиль на стоянке.

При этом загорятся плафоны, а фонари указателей поворотов будут мигать в течение нескольких секунд.

Противоугонная защита

Электронная блокировка запуска двигателя

В корпус ключа встроена интегральная микросхема с индивидуальным кодом. При включении зажигания он распознается противоугонной системой и запуск двигателя становится возможным. Сразу после выключения зажигания система электронной блокировки запирает электронный блок управления двигателем, исключая его несанкционированный запуск.

SERVICE В случае неисправности системы загорится этот сигнализатор, зазвучит зуммер, а на дисплее появится сообщение. При этом запуск двигателя окажется невозможным. Срочно обратитесь в сервисную сеть CITROËN.



Бережно храните бирку, приложенную к ключам, которые Вы получаете при покупке автомобиля.

Замок зажигания

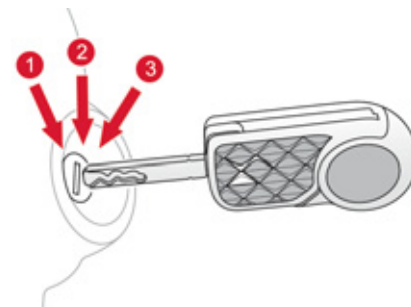

- Положение 1: **Стоп**
- Положение 2: **Зажигание**
- Положение 3: **Стартер**



Запуск двигателя

- ☞ Вставьте ключ в замок зажигания. Система распознает код запуска двигателя.
- ☞ Поверните ключ до упора в сторону панели приборов в положение **3 (Запуск)**.
- ☞ Как только двигатель запустится, отпустите ключ.

Выключение двигателя

- ☞ Остановите автомобиль.
- ☞ Поверните ключ до упора к себе в положение **1 (Stop)**.
- ☞ Извлеките ключ из замка зажигания.

 Не прикрепляйте к ключу тяжелые предметы, которые могут смещать его осевое положение в замке и приводить к сбоям в работе оборудования.

Сигнализатор забытого ключа

О ключе, забытом в замке зажигания, Вас известит звуковой сигнал, как только Вы откроете свою дверь.

Если пульт дистанционного управления не работает

После отключения аккумуляторной батареи, замены элемента питания в пульте или в случае сбоев в его работе становится невозможным открыть, закрыть или отыскать на стоянке автомобиль.

- ☞ На первых порах Вы можете воспользоваться ключом для отпирания и запираения замков на автомобиле.
- ☞ Далее необходимо провести инициализацию пульта дистанционного управления.

Если проблема не устранится, срочно обратитесь в сервисную сеть CITROËN.

Инициализация

- ☞ Выключите зажигание.
- ☞ Поверните ключ в **положение 2** (Контакт).
- ☞ Сразу нажмите на несколько секунд на кнопку запираения замков.
- ☞ Выключите зажигание и выньте ключ из замка зажигания.

Пульт дистанционного управления вновь готов к работе.

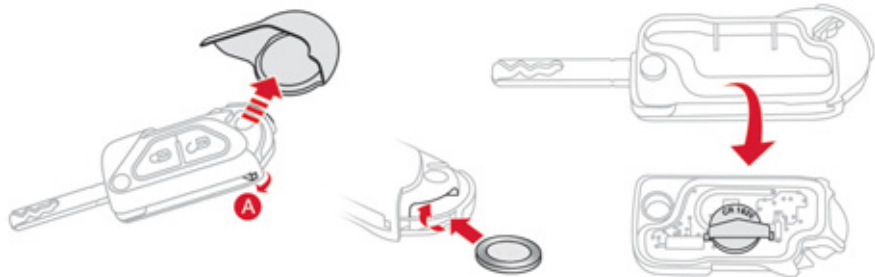

Замена элемента питания

Артикул элемента питания: CR1620 / 3 вольта.

SERVICE

Об истощенном элементе питания Вас известят этот сигнализатор на панели приборов, сигнал зуммера и сообщение на многофункциональном дисплее.

- ☞ Раскройте ключ.
- ☞ Освободите хромированную накладку нажатием на выступ **A**.
- ☞ Удерживайте выступ **A** нажатым и снимите хромированную накладку, сдвинув ее на 45°.

- ☞ Раскройте корпус пульта, вставив монету в паз и повернув ее.
- ☞ Выньте старую батарейку из гнезда.
- ☞ Вставьте новый элемент питания в гнездо с соблюдением прежней полярности.
- ☞ Закройте корпус пульта, установите хромированную накладку.
- ☞ Проведите инициализацию пульта.

Если ключи потеряны

Обратитесь в сервисную сеть CITROËN, захватив с собой технический паспорт автомобиля, документ, удостоверяющий Вашу личность и, по возможности, бирку с кодом ключей. Сотрудник сети CITROËN сможет отыскать код ключа и транспондера и закажет для Вас новый.

Пульт дистанционного управления

Пульт дистанционного управления представляет собой весьма восприимчивый высокочастотный передатчик, поэтому следует избегать случайных нажатий на кнопки пульта, когда он находится в Вашем кармане - это может привести к произвольному отпиранию замков, которого Вы можете не заметить. Запрещается бесцельно "теребить" кнопки пульта дистанционного управления, находясь вдали от автомобиля. Это может сбить все настройки пульта и его придется вновь инициализировать. Дистанционные команды не будут срабатывать, пока ключ с пультом будет находиться в замке зажигания - даже при выключенном зажигании (не считая режима инициализации).

Запирание замков

Включенная при вождении блокировка дверных замков может осложнить спасателям доступ в автомобиль в случае необходимости. По соображениям безопасности не оставляйте ребенка в автомобиле без присмотра - в исключительных случаях это допустимо только на очень короткое время. Всегда, покидая автомобиль, обязательно выньте ключ из замка зажигания.

Противоугонная защита

Запрещается вносить какие-либо изменения в электронную противоугонную систему автомобиля, так как это может вывести ее из строя.

При покупке подержанного автомобиля

Проверьте синхронизацию всех имеющихся у вас ключей к автомобилю в сервисной сети CITROËN чтобы убедиться, Ваши ключи - единственные, с которыми можно войти в автомобиль и запустить его двигатель.



Не выбрасывайте отслужившие элементы питания ключа-пульта, так как в них содержатся вещества, загрязняющие окружающую среду. Их следует сдавать на специализированные пункты сбора таких отходов.

Стеклоподъемники

Система, предназначенная для управления открыванием и закрыванием окон с использованием механических или автоматических стеклоподъемников. Комплектуется со стороны водителя функцией защиты от защемления.

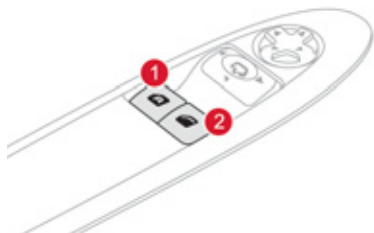

1. Выключатель стеклоподъемника двери водителя.
2. Выключатель стеклоподъемника правой передней двери.

 Выключатели стеклоподъемников остаются активными в течение 45 секунд после выключения зажигания или до открытия одной из дверей.
В течение этих 45 секунд при открытии двери во время перемещения стекла стекло останавливается. Новая команда будет выполнена стеклоподъемником только после включения зажигания.

Электрические стеклоподъемники со стороны пассажира



 Нажмите на клавишу или потяните ее. Стекло остановится, как только Вы отпустите клавишу.

Импульсные электрические стеклоподъемники со стороны водителя





Стеклоподъемники работают в двух режимах:

- ручной режим

 Нажмите на клавишу или потяните ее, не преодолевая точку упора. Стекло остановится, как только Вы отпустите клавишу.

- автоматический режим

 Нажмите на клавишу или потяните ее, преодолев точку упора. Стекло полностью открывается или закрывается при отпущенной клавише.
 Повторное нажатие на клавишу останавливает стекло.

Автоматическая защита от заземления стеклом

Со стороны водителя электрические импульсные стеклоподъемники снабжены функцией защиты от заземления.

Если поднимающееся стекло наталкивается на препятствие, оно останавливается и частично опускается.



При самопроизвольном опускании стекла во время его подъема (например, в случае обледенения):

- ☞ нажмите на клавишу выключателя, преодолев точку упора и отпустите ее; при этом стекло полностью опустится,
- ☞ сразу после этого потяните ее, не преодолевая точку упора, и удерживайте вплоть до полного закрытия окна,
- ☞ после закрытия не отпускайте клавишу еще примерно в течение одной секунды.

Во время выполнения этих операций функция автоматической защиты от заземления стеклом не работает.

Инициализация

В случае сбоев в работе стеклоподъемника необходимо провести его переинициализацию:

- ☞ отпустите клавишу и вновь потяните до полного закрытия окна,
- ☞ после закрытия окна задержите ее еще на секунду,
- ☞ нажмите на клавишу, чтобы стекло опустилось автоматически.

Во время выполнения этих операций функция автоматической защиты от заземления стеклом не работает.



Не оставляйте ключ в замке зажигания, даже если Вы отлучаетесь на короткое время. В случае заземления поднимающимся стеклом немедленно включите обратный ход, нажав на соответствующую клавишу. Если водитель включает стеклоподъемники со стороны пассажира, ему следует проследить за тем, чтобы в этот момент никто не препятствовал свободному движению стекла вверх. Водитель обязан следить за тем, чтобы пассажир правильно пользовался стеклоподъемниками. Не выпускайте из внимания детей во время работы стеклоподъемников.

Двери

Открытие

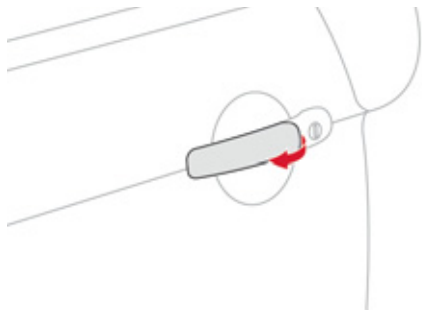

Извне

- ☞ Отопните замки пультом дистанционного управления или ключом и потяните дверную ручку.



Из салона

- ☞ Потяните за ручку передней двери, чтобы открыть ее; одновременно разблокируются замки всех дверей.

Закрытие

Если какая-либо дверь закрыта неплотно:



- **при работающем двигателе** загорается на несколько секунд этот сигнализатор в сопровождении сообщения на многофункциональном дисплее,
- **на движущемся автомобиле** (со скоростью выше 10 км/ч) на несколько секунд загорается этот сигнализатор, звучит зуммер, а на многофункциональный дисплей выводится сообщение.

Кнопка центрального замка



Эта система предназначена для запираения и отпираения замков дверей нажатием на расположенную в салоне кнопку центрального замка.

Запирание

☞ Нажмите на кнопку **A**, чтобы запереть автомобиль.
При этом загорится красный светодиод кнопки.

i Если какая-либо дверь не закрыта, внутрисалонный выключатель центрального замка работать не будет.

Отпирание

☞ Еще раз нажмите на кнопку **A**, чтобы отпереть автомобиль.
При этом красный светодиод кнопки погаснет.

i Если автомобиль был заперт снаружи, красный светодиод будет мигать, а кнопка **A** работать не будет.
☞ В таких случаях для отпираения замков следует воспользоваться пультом дистанционного управления или ключом.

! Запертые замки могут оказаться серьезным препятствием для спасателей в случае дорожно-транспортного происшествия.

Центральный автоматический замок

Эта система предназначена для автоматического запираения или отпираения замков дверей и дверцы багажника на автомобиле, находящемся в движении. Данную функцию Вы можете как активировать, так и отключать.

Запирание замков

По достижении автомобилем скорости выше 10 км/ч замки дверей и дверца багажника запираются автоматически.

! Если какая-либо дверь не закрыта, автоматическое запираение центрального замка не срабатывает. Если дверца багажника открыта, автоматическое запираение замков дверей остается активным.

Отпирание замков

☞ При движении со скоростью выше 10 км/ч нажмите на кнопку **A**, чтобы на мгновение отпереть замки дверей и дверцы багажника.



Активирование функции

- ☞ Нажмите и удерживайте более двух секунд кнопку **A**.

На многофункциональном дисплее появится подтверждение в сопровождении звучащего зуммера.

Отключение функции

- ☞ Еще раз нажмите и удерживайте более двух секунд кнопку **A**.

На многофункциональном дисплее появится подтверждение в сопровождении звучащего зуммера.

! Запертые замки могут оказаться серьезным препятствием для спасателей в случае дорожно-транспортного происшествия.

Аварийное отпирание замков

Эта система служит для механического запирания и отпирания дверных замков в случае выхода из строя центрального замка или аккумуляторной батареи.

- i** В случае неисправности системы, нужно отсоединить батарею, чтобы запереть багажник и обеспечить таким образом полную блокировку автомобиля.

Запирание двери водителя

- ☞ Вставьте ключ в замок и поверните его право.

Отпирание двери водителя

- ☞ Вставьте ключ в замок и поверните его влево.

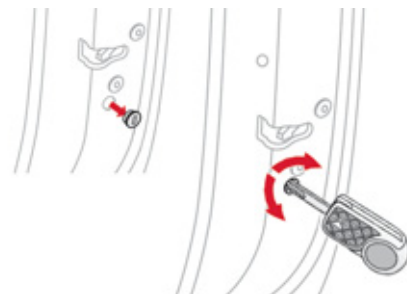

Запирание передней правой двери

- ☞ При помощи ключа снимите черную заглушку, расположенную на торце двери.
- ☞ Вставьте ключ в выемку и поверните его до упора.
- ☞ Выньте ключ и установите на место заглушку.

Отпирание передней правой двери

- ☞ Потяните за внутрисалонную ручку привода замка.

Багажное отделение

Открывание

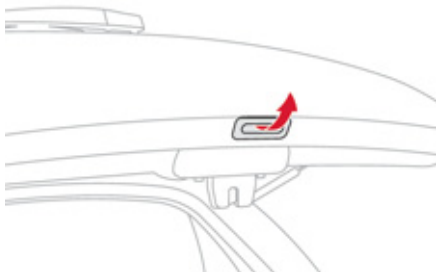

- ☞ Откройте замки автомобиля пультом дистанционного управления или ключом, нажмите на кнопку замка и поднимите крышку багажника.

Закрывание

- ☞ Опустите дверь багажного отделения, потянув ее за специальную ручку, расположенную с внутренней стороны.

Если крышка багажника закрыта неплотно:



- при работающем двигателе загорается этот сигнализатор, а на многофункциональном дисплее появляется сообщение на несколько секунд,
- на движущемся автомобиле (со скоростью выше 10 км/ч) загорается этот сигнализатор, звучит зуммер, а на многофункциональном дисплее появляется сообщение на несколько секунд.

Экстренное открывание багажника из салона

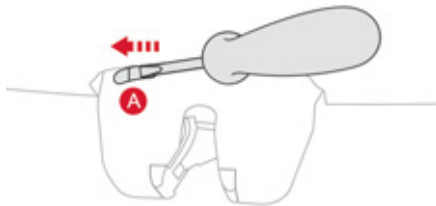

Система, позволяющая отпереть замок двери багажного отделения механическим способом в случае выхода из строя аккумуляторной батареи, либо центрального замка автомобиля.

Отпирание замка

- ☞ Сложите заднее сиденье, чтобы получить доступ к замку изнутри багажного отсека.
- ☞ Вставьте небольшую отвертку в отверстие **A** замка, чтобы открыть багажник.

Топливный бак

Емкость бака: около 50 литров (на бензиновых модификациях) или 46 литров (на дизельных модификациях), либо 33 литра (на газобаллонных GPL); (в зависимости от версии: около 30 л (на бензиновых и дизельных модификациях)).

Минимальный остаток топлива



Когда количество топлива в баке снижается до минимально допустимого уровня, на панели приборов загорается сигнализатор. При его

первичном загорании в баке остается **около 5 литров топлива**.

Срочно заправьтесь, чтобы не остаться без топлива.

В случае полной выработки топлива в баке (на автомобиле с дизельным двигателем) действуйте согласно рекомендациям, изложенным в главе "Проверки".

Заправка бака топливом

На внутренней поверхности люка наклеена табличка, напоминающая о разрешенных сортах топлива для Вашего автомобиля. Датчик уровня топлива определит его только при дозаправке не менее 7 литров.



Запрещается заправлять автомобиль с системой "Стоп-Старт", если его двигатель находится в режиме СТОП; обязательно выключите зажигание ключом.

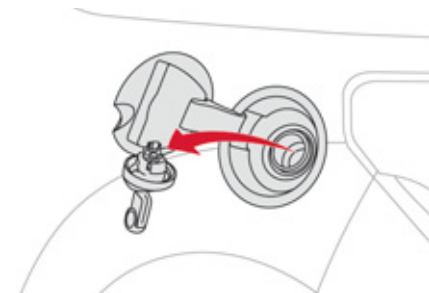
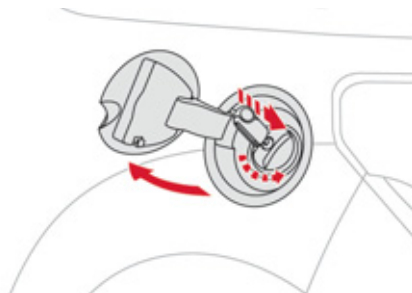

Для заправки с соблюдением мер безопасности:

- ☞ **обязательно выключите двигатель,**
- ☞ откройте люк топливозаправочной горловины,
- ☞ вставьте ключ в замок крышки и поверните его влево,



Ключ не будет выниматься из крышки бака до тех пор, пока она не будет надета на горловину.

При открывании крышки горловины бака слышится шум всасываемого в бак воздуха. Это нормальное явление, которое связано с тем, что топливная система герметична и находится под разрежением.

- ☞ снимите крышку с горловины и повесьте ее на крючок с внутренней стороны люка,
- ☞ заправьте полный бак, **но не продолжайте попытки долить топливо после третьего отключения заправочного пистолета;** это может привести к сбоям в работе некоторых систем.

По окончании заправки:

- ☞ заверните крышку на горловине,
- ☞ поверните ключ вправо и выньте его из крышки,
- ☞ закройте люк.

Качественные характеристики топлива для бензиновых двигателей

Бензиновые двигатели вполне могут работать на бензине с биодобавками марки E10 или E24 (содержащем 10% или 24% этанола), отвечающих требованиям европейских стандартов EN 228 и EN 15376. Топливные смеси марки E85 (с содержанием 85% этанола) предназначены только для тех автомобилей, которые рассчитаны на работу с этим видом топлива (двигатели "BioFlex"). При этом качество этанола должно соответствовать европейскому стандарту EN 15293. Лишь в Бразилию поставляются автомобили, созданные специально для работы на топливе, содержащем до 100 % этанола (марка E100).



Для DS3 CITROËN настоятельно рекомендует неэтилированный бензин марки RON98, с которым оптимальная работа двигателя гарантирована (он указан на крышке лючка топливного бака).

Качественные характеристики топлива для дизельных двигателей

Дизельные двигатели вполне могут работать на биотопливе, отвечающем требованиям современных и перспективных европейских стандартов (смесь дизельного топлива, соответствующего стандарту EN 590 с биотопливом, отвечающим стандарту EN 14214), реализуемом через сеть автозаправочных станций (с допустимым содержанием диметилэфира 0... 7 %). Некоторые дизельные двигатели могут работать на биотопливе B30, но лишь при условии строгого соблюдения оговоренных правил технического обслуживания. Обратитесь в сервисную сеть CITROËN или в специализированный техцентр.

Категорически запрещается заправлять автомобиль какими-либо иными видами топлива или биодобавок (хоть чистыми, хоть разбавленными маслами растительного либо животного происхождения, бытовыми сортами топлива и т.п.) - это может привести к выходу из строя двигателя и его системы питания.

Ограничитель горловины топливного бака (на дизельных модификациях)*

На автомобилях с дизельным двигателем горловина топливного бака снабжена устройством, мешающим залить в него бензин. Это позволяет избежать случайной заправки бака ненадлежащим топливом и, как следствие, - выхода двигателя из строя.

Расположенный на входе в бак ограничитель срабатывает при снятии крышки с горловины.

Принцип действия ограничителя

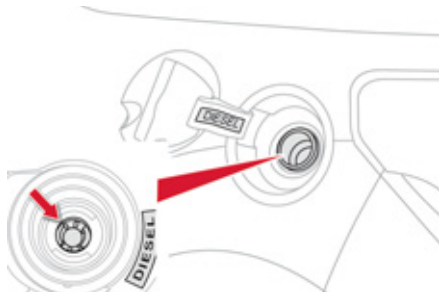

При попытке залить бензин в бак для дизельного топлива, пистолет упрется в ограничитель. Вход в горловину блокируется и заправка бензином становится невозможной.

В таком случае не пытайтесь вставить пистолет силой: воспользуйтесь пистолетом для дизельного топлива.

i При этом сохраняется возможность заправки топливного бака из канистры. Чтобы топливо вытекало свободно, поднесите патрубок канистры поближе к ограничителю, не касаясь его заслонки, и медленной струей выливайте топливо в бак.

i Зарубежные поездки

За рубежом заправочные пистолеты для дизельного топлива могут быть иными, поэтому заправка может оказаться невозможной из-за ограничителя на входе в горловину Вашего бака. Перед поездкой за рубеж, узнайте в сервисной сети CITROËN, совместима ли заправочная система Вашего автомобиля с заправочными автоматами в стране, в которую Вы направляетесь.

* В зависимости от страны поставки автомобиля.



005

Обзорность

В данном разделе представлена информация о переключателях световых приборов и стеклоочистителей, корректировке фар, подсветке салона, освещении на дороге и, в частности, о светодиодном дневном освещении - настоящем открытии для вашего автомобиля.

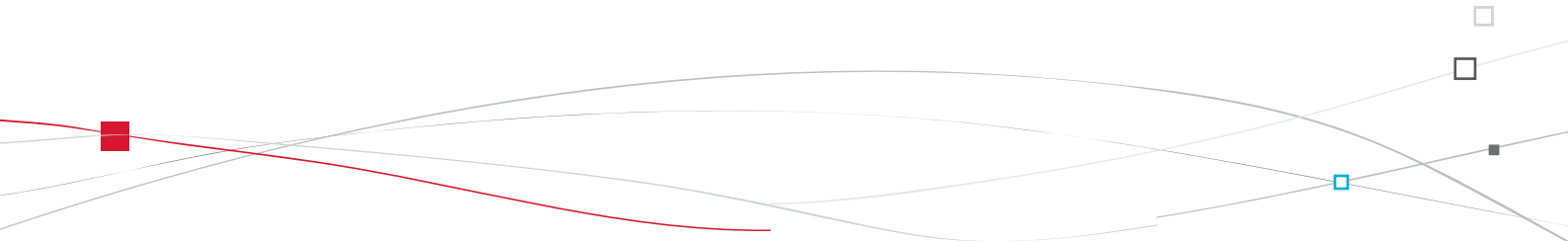



Переключатель световых приборов

Комбинированное устройство, служащее для управления системами освещения и световой сигнализации автомобиля.

Основные световые приборы Настраиваемые системы

Автомобиль оборудован передними и задними световыми приборами, позволяющими водителю адаптироваться к условиям освещенности дороги в зависимости от погодных условий:

- стояночные огни - чтобы Ваш автомобиль был замечен,
- фары ближнего света - для освещения дороги, не ослепляя остальных водителей,
- фары дальнего света - для улучшения видимости и обзора дороги, если она свободна от других участников движения.

В зависимости от комплектации автомобиля, на нем можно настраивать автоматическую работу следующих функций:

- сопровождающее освещение,
- автоматическое включение световых приборов.

 В определенных погодных-климатических условиях (например, при низкой температуре, высокой влажности и т.д.) на внутренней поверхности стекол фар и задних фонарей на короткое время может оседать конденсат - это обычное явление; он исчезает в течение нескольких минут после включения фар.

Дополнительные световые приборы

Остальные световые приборы используются для обеспечения обзорности в особых условиях:

- задний противотуманный фонарь для наилучшей видимости издалека,
- передние противотуманные фары для наилучшей видимости автомобиля,
- дневные ходовые огни на светодиодах для лучшей видимости автомобиля днем.



Ручные переключатели

Управление включением световых приборов осуществляется самим водителем при помощи кольцевого переключателя **A** и ручки **B**.

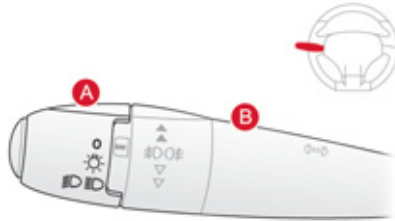

Модель без функции автоматического включения AUTO

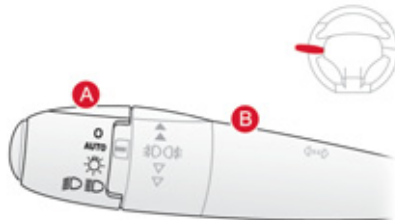

При наличии функции автоматического включения AUTO

- A.** Кольцевой переключатель основных световых приборов: вращая кольцо, установите соответствующий символ напротив метки.

	Фары и фонари выключены / дневные ходовые огни включены.
AUTO	Световые приборы работают в автоматическом режиме.
	Включены только стояночные фонари,
	Включены фары ближнего или дальнего света.

- B.** Ручка переключателя ближнего / дальнего света фар (потянуть для переключения).
В режиме выключенных световых приборов и включенных стояночных фонарей водитель может включить фары дальнего света, потянув рычаг переключателя на себя ("подать сигнал фарами") - они будут гореть, пока переключатель не будет отпущен.

Контрольные лампы и сигнализаторы

Работа выбранных световых приборов подтверждается загоранием соответствующей контрольной лампы на приборной панели.

Приборная панель автомобиля оборудована постоянной подсветкой.

Подсветка приборной панели не зависит от включения освещения.

При наличии передних противотуманных фар и заднего противотуманного фонаря

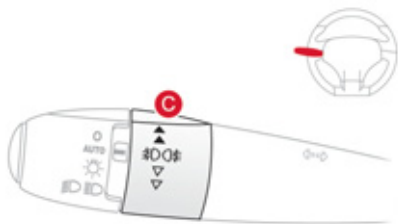

С. Кольцевой переключатель противотуманных световых приборов. Они загораются вместе с фарами ближнего и дальнего света.



Противотуманные фары и задний противотуманный фонарь

Поверните ручку **С**:

- ☞ Для включения передних противотуманных фар: вперед один раз.
- ☞ Для включения заднего противотуманного фонаря: вперед два раза,
- ☞ Для выключения заднего противотуманного фонаря: назад один раз,
- ☞ Для выключения передних противотуманных фар: назад 2 раза.

При автоматическом выключении световых приборов (на автомобилях с функцией AUTO) или при ручном выключении фар ближнего света противотуманные световые приборы и стояночные огни продолжают гореть.

- ☞ Для выключения противотуманных световых приборов поверните кольцевой переключатель назад, при этом стояночные огни продолжают гореть.



В ясную и дождливую погоду, как днем, так и ночью, пользование передними противотуманными фарами и задним противотуманным фонарем запрещено. При таких погодных условиях они могут оказывать ослепляющее действие на других участников дорожного движения. Не забывайте выключать противотуманные фары и задний противотуманный фонарь, как только их необходимость отпадет.



Сигнализатор невыключенного освещения

После выключения зажигания все освещение автоматически выключается, кроме случая, когда активирована функция автоматического освещения сопровождения.

Если водитель не выключил световые приборы, его известит об этом звуковой сигнал, как только он выключит зажигание и откроет свою дверь.



Включение сопровождающего освещения вручную

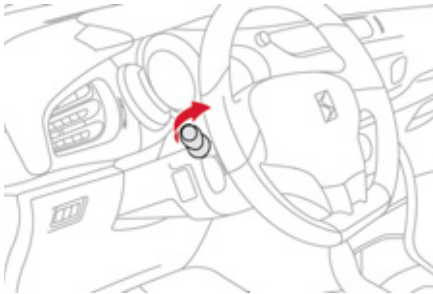

Включенные на короткое время после выключения зажигания фары ближнего света служат для облегчения водителю выхода из автомобиля в сумерках.

Включение функции

- ☞ Выключите зажигание и подайте краткий "проблесковый сигнал" дальним светом фар при помощи выключателя световых приборов.
- ☞ Повторный "проблеск" останавливает действие функции.

Выключение функции

По истечении заданного вручную промежутка времени функция отключается автоматически.

Автоматическое включение световых приборов

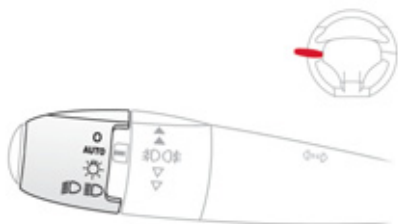

Габаритные фонари и ближний свет фар включаются автоматически в случае слабого наружного освещения или в некоторых случаях при включенном стеклоочистителе.

Они выключаются, как только наружное освещение приходит в норму, или стеклоочиститель выключен.

Включение

- ☞ Поверните кольцевой выключатель в положение "AUTO". Автоматическое включение подтверждается сообщением на дисплее.

Выключение

- ☞ Поверните кольцевой выключатель в любое положение, кроме "AUTO". Автоматическое выключение подтверждается сообщением на дисплее.

Объединение с функцией автоматической задержки выключения фар

Объединение функции "световая дорожка" с системой автоматического включения фар обеспечивает ей дополнительные возможности:

- установку продолжительности освещения "световой дорожки" на 15, 30 или 60 секунд путем настройки параметров систем автомобиля (кроме монохромного дисплея А, где продолжительность постоянная и настроена на 60 секунд),
- автоматическое включение "световой дорожки", если система автоматического включения приборов освещения активирована.

Контроль исправности

SERVICE В случае неисправности датчика освещенности включаются фары, на панели приборов загорается этот сигнализатор и/или на дисплее появляется сообщение, сопровождаемое сигналом зуммера. Обратитесь в сервисную сеть CITROËN или в специализированный техцентр.



В туманную погоду или в метель датчик наружного освещения может определить уровень освещенности как достаточный. Это значит, что автоматическое включение приборов освещения и световой сигнализации может не сработать. Не закрывайте датчик освещенности, расположенный вместе с датчиком дождя в центре ветрового стекла за зеркалом заднего вида, иначе он не сможет выполнять возложенные на него функции.

Дневные ходовые огни на светодиодах

Дневные ходовые огни, делающие автомобиль заметнее в светлое время суток, состоят из двух фонарей, в каждом из которых имеется по шесть светодиодных ламп, установленных в вертикальных прорезях под фарами.

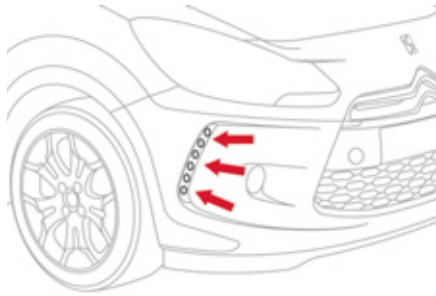

При пуске двигателя в светлое время суток дневные ходовые огни включаются автоматически, если выключатель световых приборов находится в положении "0" или "AUTO".

При ручном или автоматическом включении стояночных огней, фар ближнего или дальнего света дневные ходовые огни выключаются.

Программирование системы

В странах, где законом и правилами не предписано вождение с дневными ходовыми огнями, эту функцию можно отключить в меню настроек на многофункциональном дисплее.

- i В странах, где автомобилисты обязаны ездить с включенными фарами в дневное время суток:
 - по умолчанию, данная функция всегда активирована и не может быть отключена,
 - при этом в дневное время горят стояночные огни и подсветка номерного знака,
 - при ручном или автоматическом включении стояночных огней, фар ближнего или дальнего света дневные ходовые огни выключаются.

На автомобилях, не оборудованных дневными ходовыми огнями на светодиодах, при пуске двигателя автоматически загораются фары ближнего света.

Корректировка угла наклона фар

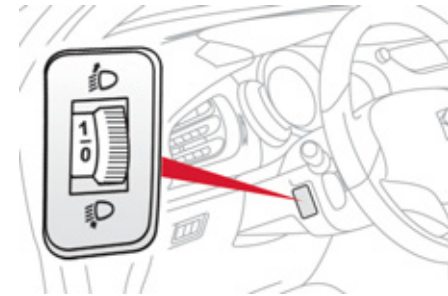

Чтобы не ослеплять других участников дорожного движения, необходимо отрегулировать угол наклона световых пучков фар в зависимости от загрузки автомобиля.

- 0.** Только водитель или водитель + пассажир на переднем сиденье.
 - Промежуточное положение.
 - 1.** 5 человек.
 - 5 человек + груз в багажном отделении.
 - 2.** Только водитель + максимально разрешенный груз.
- Этого положения достаточно, чтобы избежать ослепления. Большие положения могут приводить к ограничению сектора, освещаемого фарами.

i Начальное положение регулятора "0".

Переключатель режимов стеклоочистителя

Устройство, служащее для включения различных режимов работы очистителей ветрового и заднего стекол для удаления с них атмосферных осадков и грязи. Различные по конструкции передний и задний стеклоочистители предназначены для улучшения видимости дороги в зависимости от погодных условий.

Настраиваемые системы

В зависимости от комплектации автомобиля, на нем можно настраивать автоматическую работу следующих функций:

- автоматическое включение очистителя ветрового стекла,
- автоматическое включение очистителя заднего стекла при включении передачи заднего хода.

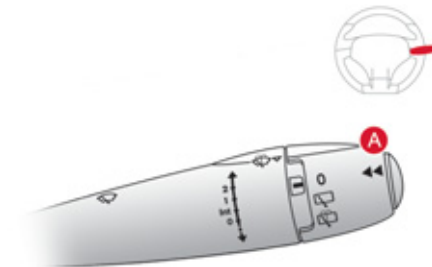

При отсутствии функции автоматического включения стеклоподъемников

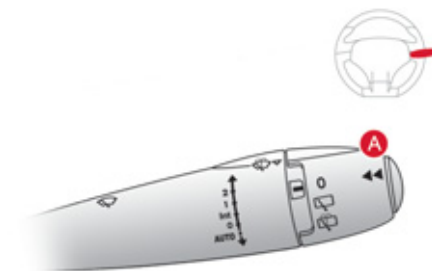

При наличии функции автоматического включения AUTO

Ручные переключатели

Водитель может включать и выключать стеклоочистители самостоятельно, пользуясь для этого переключателем **A** и кольцевым выключателем **B**.

Очиститель ветрового стекла

A. Переключатель режимов работы стеклоочистителя.

2	Быстрый (при интенсивных осадках).
1	Нормальный (при умеренном дожде).
Int	Прерывистый (в зависимости от скорости автомобиля).
0	Выключен.
	Прерывистый режим (нажмите книзу и отпустите).
либо	
AUTO ↓	Автоматическая работа с переходом в прерывистый режим (см. соответствующую рубрику).

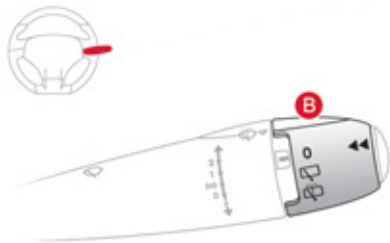

Очиститель заднего стекла



При обильном снегопаде или интенсивном обледенении, а также при установке устройства для перевозки велосипедов на дверце задка отключите режим автоматического включения очистителя заднего стекла, воспользовавшись для этого меню настройки бортовых систем на multifunctionальном дисплее.

В. Кольцевой выключатель очистителя заднего стекла:

0

выключен,



включен прерывистый режим,



работа одновременно с омывателем (с заданной продолжительностью).

При движении задним ходом

При включении передачи заднего хода очиститель заднего стекла включится автоматически, если при этом включен очиститель ветрового стекла.

Настройка

Активирование и отключение этой функции осуществляется при помощи меню настройки бортовых систем автомобиля. Автомобиль поступает в продажу с функцией, активированной по умолчанию.

Омыватель ветрового стекла

Потяните за рычаг стеклоочистителя к себе. При этом на определенный промежуток времени включится стеклоомыватель и сразу вслед за ним - стеклоочиститель.

Автоматическая работа переднего стеклоочистителя

Очиститель ветрового стекла включается автоматически, т.е. без вмешательства водителя, в случае дождя (датчик дождя расположен за внутрисалонным зеркалом заднего вида), при этом частота взмахов щеток автоматически регулируется в зависимости от интенсивности осадков.

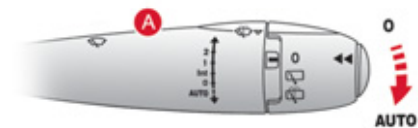

Активирование

Функция автоматического включения стеклоочистителя активируется водителем, как только он переведет выключатель **A** в положение "AUTO".



При этом на многофункциональном дисплее появится сообщение и на панели приборов загорится световой индикатор.



Отключение

Функция отключается водителем, как только он переведет выключатель **A** вверх, а затем установит его на "0".



При этом на многофункциональном дисплее появится сообщение и световой индикатор на панели приборов погаснет.



После каждого выключения зажигания более чем на одну минуту, функцию автоматического включения стеклоочистителя необходимо активировать вновь, переведя вниз выключатель **A**.

Установка щеток стеклоочистителя в вертикальное положение

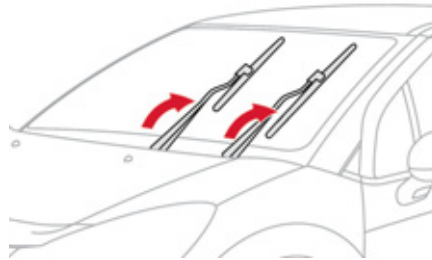

В случае неисправности

В случае неисправности системы автоматического включения стеклоочистителя, он будет работать в прерывистом режиме. Обратитесь в сервисную сеть CITROËN или в специализированный техцентр.

! Не закрывайте датчик дождя, совмещенный с датчиком освещенности и расположенный на ветровом стекле за зеркалом заднего вида. Перед отправкой автомобиля в автоматическую моечную установку необходимо выключить автоматический режим стеклоочистителя. Зимой, перед тем как включить автоматический режим стеклоочистителя, необходимо сначала дождаться полного оттаивания ветрового стекла.

Это позволит поднять щетки при парковке автомобиля на морозе, очистить их или заменить, не повредив капот. До истечения первой минуты после выключения зажигания переведите рычаг включения стеклоочистителя в любой режим: щетки стеклоочистителя займут вертикальное положение и останутся.

- i** Чтобы уложить щетки в исходное положение, включите зажигание, а затем - стеклоочиститель. Чтобы плоские щетки "flat-blade" работали долго и надежно мы рекомендуем:
- бережно обращаться с ними,
 - систематически промывать их в мыльной воде,
 - не подкладывать под них листы картона.
 - заменять их при первых признаках износа.

Плафон

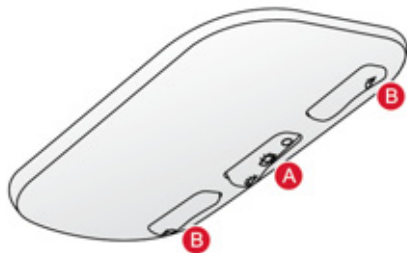

- A. Плафон общего освещения
- B. Плафоны индивидуального освещения

Плафон общего освещения



В данном положении происходит постепенное увеличение яркости плафона:

- при отпирании автомобиля,
- при извлечении ключа из замка зажигания,
- при открытии двери,
- при нажатии на пульте дистанционного управления на кнопку определения местонахождения автомобиля.

Плафон постепенно гаснет:

- при запирании автомобиля,
- при включении зажигания,
- 30 секунд спустя после закрытия последней двери.



Выключен.



Включен.



В режиме "Включен" продолжительность горения зависит от ситуации:

- при выключенном зажигании - около 10 минут,
- в режиме экономии электроэнергии - около 30 секунд,
- при работающем двигателе - без ограничения.

Плафоны индивидуального освещения



Включите зажигание и нажмите на соответствующий выключатель.

Приглушенное освещение салона

Мягкое освещение салона улучшает визуальный комфорт в автомобиле в условиях недостаточной общей освещенности.



Включение функции

В темное время суток подсветка ниш для ног и вещевого отделения в центре панели управления включается автоматически при включении стояночных фонарей.

Выключение функции

Плафоны приглушенного освещения автоматически гаснут при выключении стояночных огней.

Их можно выключить вручную, используя кнопку реостата подсветки на приборной панели.

- ☞ Если фары включены, нажмите несколько раз на левую кнопку на приборной панели, чтобы постепенно уменьшить яркость подсветки водительского места.
- ☞ Нажмите заново на кнопку для максимального уменьшения яркости и отключения освещения сопровождения.

Плафон багажного отделения



Плафон автоматически загорается при открывании и автоматически гаснет при закрывании багажника.

- i** Продолжительность освещения багажного отделения может быть различной:
- при выключенном зажигании - около 10 минут,
 - в энергосберегающем режиме - около 30 секунд,
 - при работающем двигателе - без ограничения времени.

006

Обустройство салона

В данном разделе представлена информация о внутреннем обустройстве салона: перчаточный ящик и центральный подлокотник со встроенным лотком, разъемы Jack или USB для подключения переносных устройств, коврики, защищающие напольное покрытие и элементы комфорта для багажного отделения.

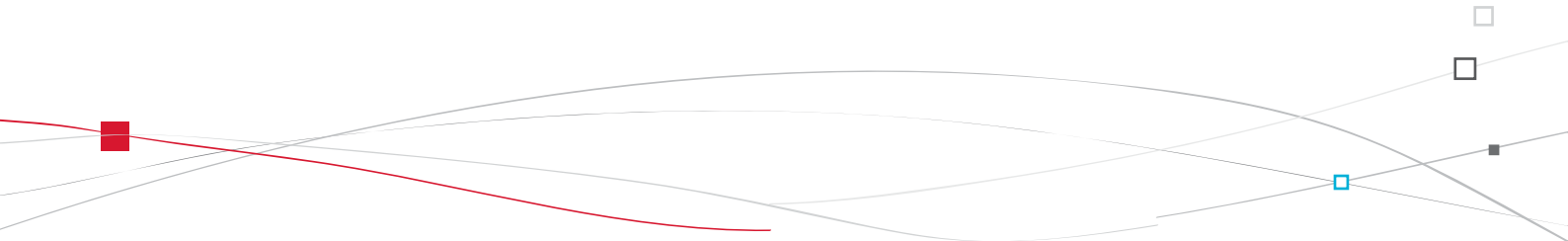



Оборудование и принадлежности салона

1. **Противосолнечный козырек**
(см. на следующей странице)
2. **Перчаточный ящик с подсветкой**
(см. на следующей странице)
3. **Дверной карман**
4. **Верхний лоток**
5. **Нижний лоток с нескользким ковриком**
6. **Разъемы USB / Jack**
(см. на следующей странице)
7. **Розетка 12 В**
(см. на следующих страницах)
8. **Центральный подлокотник с лотками**
(см. на следующей странице)
или
Держатель для банок / бутылок

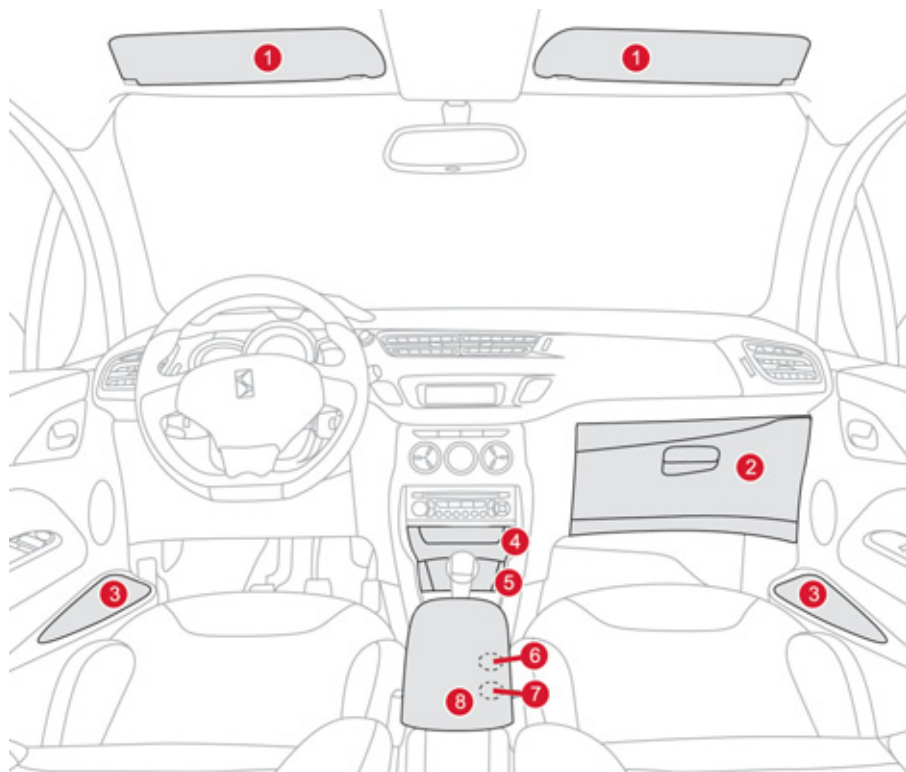

Противосолнечные козырьки

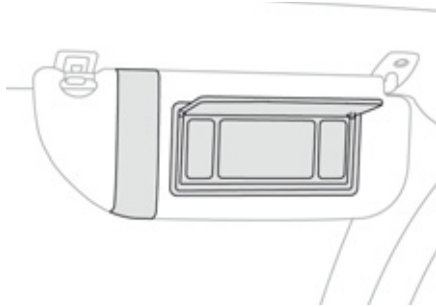

Козырьки защищают от бьющих в лицо прямых и боковых солнечных лучей; на них имеется косметическое зеркало с подсветкой.

- ☞ Включите зажигание и поднимите закрывающую зеркало крышку; подсветка зеркала включится автоматически.

На козырьке имеется карман для хранения различных талонов, чеков и билетов.

Перчаточный ящик с подсветкой

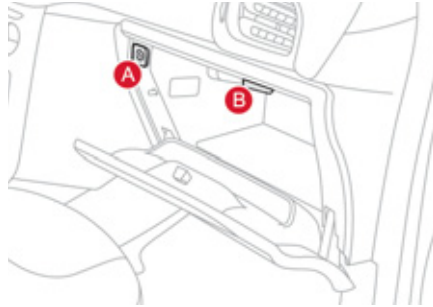

В ящике имеется место, специально отведенное для бутылки с водой. На крышке имеется специальный отсек, предназначенный для хранения бортовой документации.

- ☞ Чтобы открыть крышку, потяните за ручку вверх.
- При открывании крышки в ящике загорается лампа подсветки.
- В ящике расположен выключатель подушки безопасности переднего пассажира **A**.
- В ящик через сопло **B** подается такой же воздух, как и в салон.

Центральный подлокотник

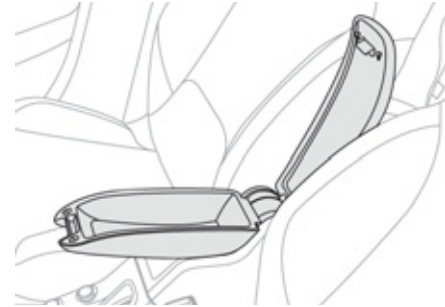

Предназначен для использования водителем и пассажиром, находящимся на переднем сиденье.

Лотки

- ☞ Для доступа к закрытому лотку в подлокотнике приподнимите ручку, чтобы открыть крышку.
- ☞ Для доступа к открытому лотку под подлокотником поднимите и полностью откиньте подлокотник назад.

Лотки предназначены для хранения переносных устройств (таких как телефон, MP3 плеер и т.д.), которые можно подключить к разъемам USB / Jack или зарядить от розетки 12 В центральной консоли.

Разъем JACK

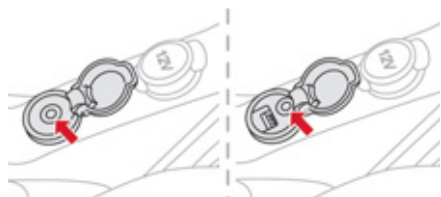

Разъем JACK расположен в блоке **"AUX"** на центральной консоли.

К нему можно подключать внешние переносные устройства, например, цифровой плеер iPod® и прослушивать аудиофайлы через бортовую аудиосистему.

 Управление файлами осуществляется с переносного устройства.

Подробности об этой системе читайте в рубрике "Автомобильная аудиосистема" или "eMyWay".

USB устройство

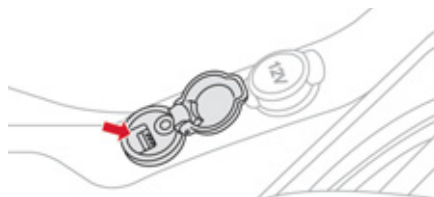

USB-порт расположен на центральной консоли **"AUX"**.

Он служит для подключения внешних устройств, например, плеера типа iPod® 5-го и более поздних поколений или флеш-карты USB.

Через него на автомобиль передаются аудиофайлы в форматах mp3, ogg, wma, wav..., которые воспроизводятся через громкоговорители бортовой аудиосистемы. Пользуясь подрулевым пультом или кнопками лицевой панели автомобиля, Вы можете управлять файлами и просматривать их на многофункциональном дисплее.

 Во время работы переносное устройство автоматически подзарядается.

Дополнительную информацию о данной функции Вы можете прочитать в рубрике "Автомобильная аудиосистема".

Розетка 12 В



 Чтобы подключить к прикуривателю электрический прибор, работающий от напряжения 12 В (мощностью не более 120 Вт), откройте заглушку прикуривателя и вставьте в него соответствующий штекер прибора.

Резиновый коврик

Это дополнительный предмет интерьера, служащий для защиты коврового покрытия пола.

Укладка коврика

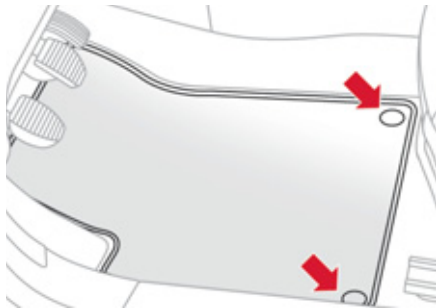

Для первой укладки коврика со стороны водителя используйте только те фиксаторы, которые приложены к нему в комплекте. Остальные коврики просто укладываются на пол.

Снятие

Чтобы снять коврик водителя:

- ☞ отведите сиденье в крайнее заднее положение,
- ☞ открепите фиксаторы,
- ☞ снимите коврик.

Повторная укладка

Чтобы уложить коврик водителя:

- ☞ придайте коврику правильное направление,
- ☞ закрепите его, нажав на фиксаторы,
- ☞ убедитесь, что коврик закреплен прочно.



Чтобы ничто не мешало свободному перемещению педалей:

- используйте только ту модель коврика, которая в точности становится на имеющиеся в автомобиле фиксаторы. Эти фиксаторы следует использовать в обязательном порядке,
- никогда не кладите под ноги уложенные один на другой коврики.

Коврик, не сертифицированный компанией "Автомобили CITROËN", может стеснять доступ к педалям и мешать работе регулятора / ограничителя скорости.

Обустройство багажного отделения

1. **Задняя полка**
(см. на следующей странице)
2. **Лямка для закрепления багажа**
3. **Место для усилителя Hi-Fi**
4. **Кольца для закрепления багажа**
5. **Отделение для вещей** (на версии, оснащенной комплектом принадлежностей для временного устранения прокола в шине)
(см. на следующей странице)
или
Инструментальная коробка (на версии, оснащенной запасным колесом)
(см. рубрику "Замена колеса")

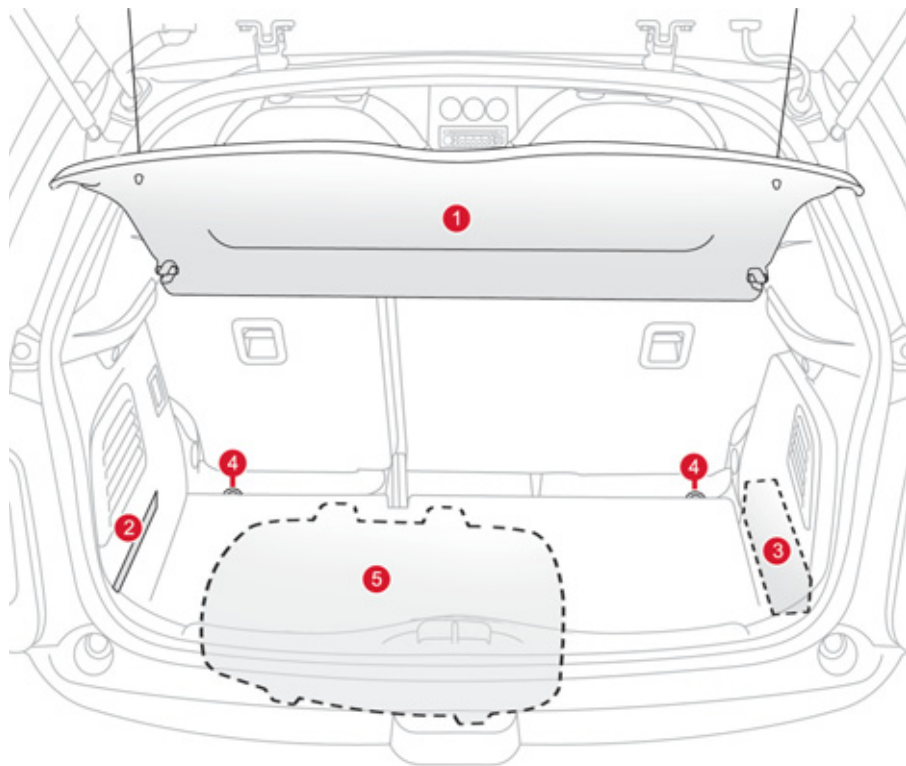

Задняя полка



Чтобы снять полку:

- ☞ отцепите оба шнура,
- ☞ приподнимите полку, затем отсоедините ее со всех сторон.

Отделение для вещей

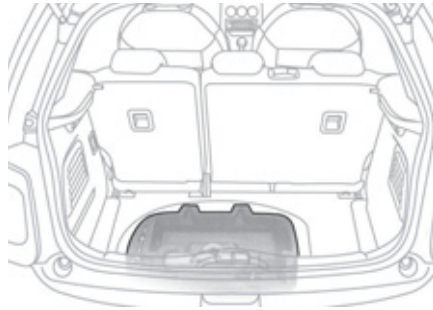

- ☞ Для доступа к этому отделению, потяните за ручку вверх и приподнимите коврик багажного отсека. В нем предусмотрены места для хранения комплекта запасных ламп, медицинской аптечки скорой помощи, комплекта принадлежностей для устранения проколов шин, двух знаков аварийной остановки и т.д.

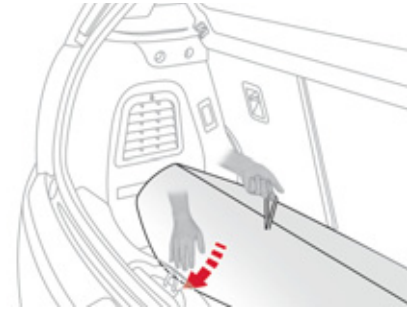

- ☞ Слегка свернув, уложите коврик на дно багажного отделения.

007

Безопасность при перевозке детей

В данном разделе вы найдете информацию о возможных вариантах установки детского кресла для безопасной перевозки ребенка в автомобиле. В разделе также представлена информация о различных вариантах детских кресел, креплениях ISOFIX и сертифицированных детских креслах ISOFIX.

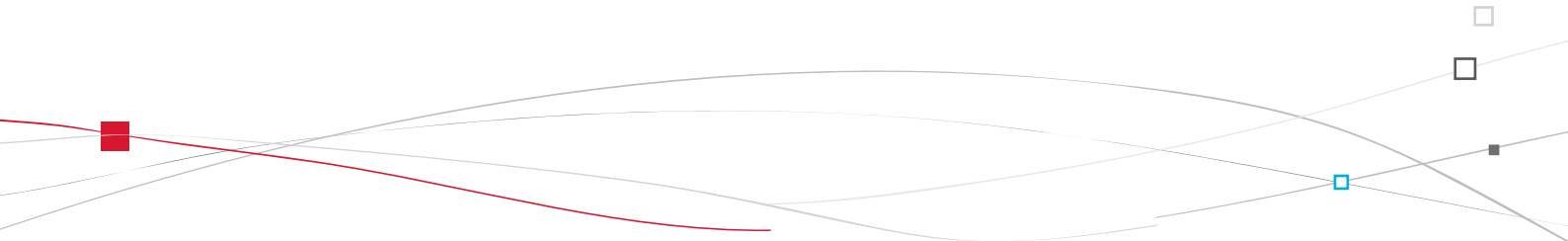



Общая информация о детских креслах

При разработке автомобиля специалисты CITROËN уделили много внимания проблеме безопасной перевозки детей, но безопасность Ваших детей также зависит и от Вас.

Для надлежащего обеспечения безопасности детей соблюдайте следующие рекомендации:

- в соответствии с европейским законодательством, **все дети моложе 12 лет, либо ростом менее 1 м 50 см должны перевозиться в специальных детских креслах, прошедших сертификацию на соответствие нормам безопасности, учитывающих их весовые показатели** и устанавливаемых на сиденьях, оборудованных ремнями безопасности или креплениями ISOFIX*,
- по статистике, для безопасной перевозки детей лучше использовать задние сиденья автомобиля,
- детей весом менее 9 кг перевозите только в положении "спинкой вперед" как на переднем сиденье, так и на заднем.



Специалисты компании CITROËN рекомендуют размещать детей на задних сиденьях автомобиля:

- "спинкой вперед" до достижения ими 3-летнего возраста,
- "лицом вперед" после достижения ими 3-летнего возраста.

* В каждой стране перевозка детей в автомобиле регламентируется действующим в ней собственным законодательством. Читайте правила, принятые в Вашей стране.

Установка детского кресла на заднем сиденье

"Спинкой вперед"

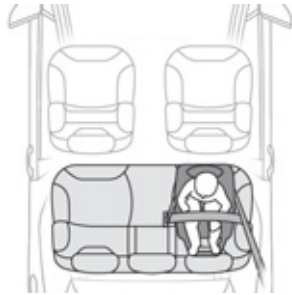

При размещении детского кресла "спинкой вперед" **на заднем сиденье** передвиньте переднее сиденье вперед и выпрямите его спинку так, чтобы кресло, установленное "спинкой вперед", не касалось его.

"Лицом вперед"

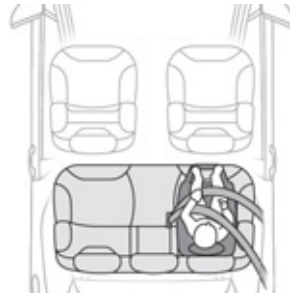

При размещении детского кресла "лицом вперед" **на заднем сиденье** передвиньте переднее сиденье вперед и выпрямите его спинку так, чтобы усаженный в кресле "лицом вперед" ребенок не касался его ногами.

Заднее среднее сиденье

Запрещается размещать детское кресло с опорной стойкой **на заднем среднем пассажирском сиденье**.

 Убедитесь, что ремень безопасности надежно натянут. Если сиденье снабжено опорной стойкой, убедитесь, что она прочно стоит на полу.

Установка детского кресла на переднем сиденье*

"Спинкой вперед"



При установке детского кресла "спинкой вперед" на **сиденье переднего пассажира**, отодвиньте его в среднее положение продольной регулировки, поднимите подушку и выпрямите спинку.

Подушку безопасности пассажира следует обязательно отключать. Иначе **надувшаяся подушка безопасности может тяжело травмировать или повлечь гибель ребенка**.

"Лицом вперед"



При установке детского кресла для перевозки ребенка "лицом вперед" на **сиденье переднего пассажира**, это сиденье следует установить в среднее положение продольной регулировки, привести его в верхнее положение, выпрямить спинку и оставить включенной подушку безопасности переднего пассажира.

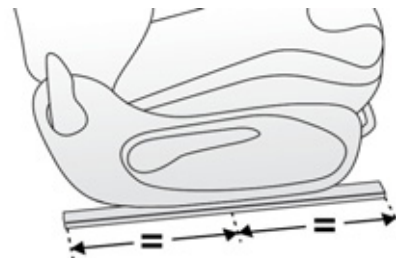

Сиденье пассажира поднято в самое верхнее положение и приведено в среднее положение продольной регулировки.

* Ознакомьтесь с действующими в Вашей стране правилами перед тем, как разместить ребенка на этом месте.

i Убедитесь, что ремень безопасности надлежаще натянут. Если сиденье снабжено опорной стойкой, убедитесь, что она прочно стоит на полу. В случае необходимости отрегулируйте положение сиденья пассажира.



Подушка безопасности пассажира отключена ("OFF")

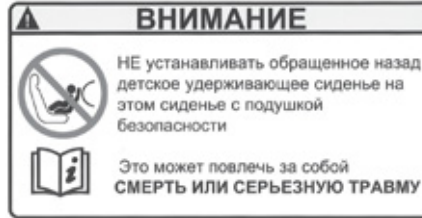

Читайте указания на этикетке, наклеенной с обеих сторон на противосолнечный козырек пассажира.

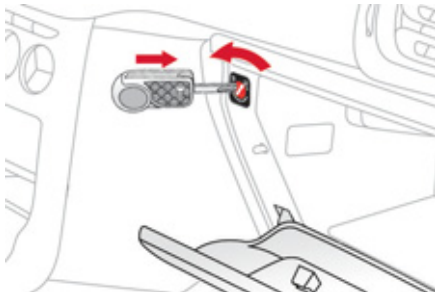

- ⚠ Чтобы обеспечить безопасность своего ребенка, обязательно отключайте подушку безопасности переднего пассажира при установке на его сиденье детского кресла "спинкой вперед". В противном случае, надувшаяся подушка безопасности может травмировать или повлечь гибель ребенка.

Этикетка "AIRBAG" на противосолнечном козырьке пассажира



AR	لإجلال الطفل الوجه باتجاه الورااء على مقعد سيارة مجهز بوسادة أمان هوائية أمامية مغلقة، فقد يؤدي هذا إلى التسبب بموت الطفل أو بإصابات خطيرة لديه .
BG	НИКОГА НЕ инсталирайте детско столче на седалка с АКТИВИРАНА предна ВЪЗДУШНА ВЪЗГЛАВНИЦА. Това можеда причини СМЪРТ или СЕРИОЗНО НАРАНЯВАНЕ на детето.
CS	NIKDY neumístujte dětské zádržné zařízení orientované směrem dozadu na sedadlo chráněné AKTIVOVANÝM čelním AIRBAGEM. Hrozí nebezpečí SMRTI DÍTĚTE nebo VÁŽNĚHO ZRANĚNÍ.
DA	Brug aldrig en bagudvendt barnestol på et sæde der er beskyttet af en aktiv airbag. Død eller alvorlig skade på barnet kan forekomme.
DE	Verwenden Sie NIEMALS einen Kindersitz oder Babyschale gegen die Fahrtrichtung bei AKTIVIERTEM Airbag, TOD oder ERNSTHAFTE VERLETZUNGEN können die Folge sein.
EL	Μη χρησιμοποιείτε ΠΟΤΕ παιδικό κάθισμα με την πλάτη του προς το εμπρός μέρος του αυτοκινήτου, σε μια θέση που προστατεύεται από ΜΕΤΩΠΙΚΟ αερόσακο που είναι ΕΝΕΡΓΟΣ. Αυτό μπορεί να έχει σαν συνέπεια το ΘΑΝΑΤΟ ή το ΣΟΒΑΡΟ ΤΡΑΥΜΑΤΙΣΜΟ του ΠΑΙΔΙΟΥ
EN	NEVER use a rearward facing child restraint on a seat protected by an ACTIVE AIRBAG in front of it, DEATH or SERIOUS INJURY to the CHILD can occur
ES	NO INSTALAR NUNCA EL SISTEMA DE RETENCIÓN PARA NIÑOS DE ESPALDAS AL SENTIDO DE LA CIRCULACIÓN SOBRE UN ASIENTO PROTEGIDO CON UN COJÍN INFLABLE FRONTAL (AIRBAG) ACTIVADO. ESTO PUEDE CAUSAR LA MUERTE DEL BEBE O HERIRLO GRAVEMENTE.
ET	Ärge kasutage kunagi lapse turvatooli seljaga sõidusuunas sõiduki istmel mis on kaitstud AKTIVEERITUD TURVAPADJAGA. See võib põhjustada lapsele RÄSKEID VÍGASTUSI või SURMA.
FI	ÄLÄ KOSKAAN aseta lapsen turvaistuinta selkä ajosuuntaan istuimelle, jonka edessä suojana on käyttöön aktivoitu TURVATYYNY. Sen laukeaminen voi aiheuttaa LAPSEN KUOLEMAN tai VAKAVAN LOUKKAANTUMISEN.
FR	NE JAMAIS installer de système de retenue pour enfants faisant face vers l'arrière sur un siège protégé par un COUSSIN GONFLABLE frontal ACTIVÉ. Cela peut provoquer la MORT de l'ENFANT ou le BLESSER GRAVEMENT
HR	NIKADA ne postavljati dječju sjedalicu leđima u smjeru vožnje na sjedalo zaštićeno UKLJUČENIM prednjim ZRAČNIM JASTUKOM. To bi moglo uzrokovati SMRT ili TEŠKU OZLJEDU djeteta.

HU	SOHA ne használnoj menetiránynak háttal beszerelt gyermekülést olyan ülésen, amely AKTÍVÁLT ÁLLAPOTÚ (BEKAPCSOLT) FRONTLÉGSÁKKAL van védve. Ez a gyermek halálát vagy súlyos sérülését okozhatja.
IT	NON installare MAI seggiolini per bambini posizionati in senso contrario a quello di marcia su un sedile protetto da un AIRBAG frontale ATTIVATO. Ciò potrebbe provocare la MORTE o FERITE GRAVI al bambino.
LT	NIEKADA neįrenkite vaiko prietaikymo priemonės su atgal atgręžtu vaiku ant sėdynės, kuri saugoma VEIKIANČIOS priekinės ORO PAGALVĖS. Išsiskleidus oro pagalvei vaikas gali būti MIRTINAI arba SUNKIAI TRAUMUOTAS.
LV	NAV PIELĀUJAMS uzstādīt uz aizmuguri vērstu bērnu sēdekļi priekšējā pasažiera vietā, kurā ir AKTIVIZĒTS priekšējais DROŠĪBAS GAISA SPILVENS. Tas var izraisīt BĒRNA NĀVI vai radīt NOPIETNUS IEVAINOJUMUS.
MT	Qatt m'ghandek thalli tifel/tifla marbut f'siggu dahu lejn l-Airbag attiva, ghaliex tista' tikkawza korriment serju jew anke mewt lit-tifel/tifla
NL	Plaats NOOIT een kinderzitje met de rug in de rijrichting op een zitplaats waarvan de AIRBAG is INGESCHAKELD. Bij het afgaan van de airbag kan het KIND ERNSTIG OF DODELIJK GEWOND raken.
NO	Installer ALDRI et barnesete med ryggen mot kjøretretningen i et sete som er beskyttet med en frontal AKTIVERT KOLLISJONSPUTE, BARNET risikerer å bli DREPT eller HARDT SKADET.
PL	NIGDY nie instalować fotelika dziecięcego w pozycji «tyłem do kierunku jazdy» na siedzeniu wyposażonym w CZŁOWĄ PODUSZKĘ POWIETRZNĄ w stanie AKTYWNYM. W przeciwnym razie dziecko narażone będzie na ŚMIERĆ lub BARDZO PÓWAŻNE OBRAŻENIA CIAŁA w momencie wyzwolenia poduszki powietrznej
PT	NUNCA instale um sistema de retenção para crianças de costas para a estrada, num banco protegido por um AIRBAG frontal ACTIVADO. Esta instalação poderá provocar FERIMENTOS GRAVES ou a MORTE da CRIANÇA.
RO	Nu instalati NICIODATA un sistem de retinere pentru copii, dispus cu spatele in directia de mers, pe un loc din vehicul protejat cu AIRBAG frontal ACTIVAT. Aceasta ar putea provoca MOARTEA COPILULUI sau RANIREA lui GRAVA.
RU	ВО ВСЕХ СЛУЧАЯХ ЗАПРЕЩАЕТСЯ использовать обращенное назад детское удерживающее устройство на сиденье, защищенном ФУНКЦИОНИРУЮЩЕЙ ПОДУШКОЙ БЕЗОПАСНОСТИ, установленной перед этим сиденьем. Это может привести к ГИБЕЛИ РЕБЕНКА или НАНЕСЕНИЮ ЕМУ СЕРЬЕЗНЫХ ТЕЛЕСНЫХ ПОВРЕЖДЕНИЙ
SK	NIKDY nepoužívajte na prednom sedadle chránenom AKTÍVNYM AIRBAGOM detské zadrživacie zariadenie umiestnené v proti smere jazdy. Môže to spôsobiť SMRŤ, alebo VÁŽNE ZRANENIE DIEŤAŤA.
SL	NIKOLI ne nameščajte otroškega sedeža s hrbtom v smeri vožnje, če je VARNOSTNA BLAZINA pred sprednjim sopotnikovim sedežem AKTIVIRANA. Takšna namestitve lahko povzročijo SMRT OTROKA ali HUDE POŠKODBE.
SR	NIKADA ne koristite dečje sedište koje se okreće unazad na sedištu zaštićenim AKTIVNIM VAZDUŠNIM JASTUKOM ispred njega, jer mogu nastupiti SMRT ili OZBILJNA POVREDA DETETA.
SV	Använd ALDRIG en bakåtvänd barnstol i ett säte skyddat av en AKTIV AIRBAG framför det. Det kan orsaka ALLVARLIGA eller DÖDLIGA skador på barnet.
TR	KESİNLİKLE HAVA YASTIĞI AKTİF olan ön koltuğa yüzü arkaya dönük bir çocuk koltuğu yerleştirmeyiniz. Bu ÇOCUĞUN ÖLMESİNE veya ÇOK AĞIR YARALANMASINA sebep olabilir.

Детские сиденья, рекомендованные CITROËN

CITROËN предлагает широкий выбор детских кресел из своего каталога, закрепляемых **трехточечным ремнем безопасности.**

Группа 0+: от новорожденных до 13 кг	Группы 1, 2 и 3: от 9 до 36 кг
 <p>L1 Кресло "RÖMER Baby-Safe Plus" Устанавливается "спинкой вперед".</p>	 <p>L2 "KIDDY Comfort Pro" Обязательно используйте защитную лямку при перевозке детей младенческого возраста (от 9 до 18 кг).</p>
Группы 2 и 3: от 15 до 36 кг	
 <p>L4 Кресло "KLIPPAN Optima" С возраста около 6 лет (начиная с 22 кг) следует использовать только сиденье-бустер.</p>	
 <p>L5 "RÖMER KIDFIX" Может фиксироваться при помощи креплений ISOFIX. Ребенок пристегнут ремнем безопасности.</p>	

Установка детских кресел, закрепляемых ремнем безопасности

В соответствии с европейской регламентацией, приведенная таблица дает представление о возможности размещения детских кресел, закрепляемых ремнем безопасности и сертифицированных как "универсальные" (а) в зависимости от весовой группы ребенка и места установки в салоне автомобиля:

Весовая группа и примерный возраст					
Место		Менее 13 кг (Группы 0 (b) и 0+)	От 9 до 18 кг (Группа 1)	От 15 до 25 кг (Группа 2)	От 22 до 36 кг (Группа 3)
		От рождения до ≈ 1 года	От 1 года до ≈ 3 лет	От 3 до ≈ 6 лет	От 6 до ≈ 10 лет
Сиденье переднего пассажира (c) с регулировкой по высоте		U(R)	U(R)	U(R)	U(R)
Сиденье переднего пассажира (c) без регулировки по высоте		U	U	U	U
Задние боковые сиденья (d)		U	U	U	U
Заднее среднее сиденье (d)		U	U	U	U

- (a) универсальное детское кресло, которое может устанавливаться в любом автомобиле с использованием ремня безопасности.
- (b) группа 0: от рождения до 10 кг. Колыбели и кроватки для автомобилей не могут устанавливаться на переднем пассажирском сиденье.
- (c) перед тем, как разместить ребенка на этом месте, ознакомьтесь с правилами, действующими в Вашей стране.
- (d) Для установки детского кресла на заднем сиденье "спинкой вперед" или "лицом вперед" подвиньте вперед переднее сиденье и выпрямите его спинку, чтобы освободить место для детского кресла и ног ребенка.

U: сиденье, адаптированное под установку детского кресла при помощи ремня безопасности и сертифицированного как "универсальное", для перевозки "спинкой вперед" и/или "лицом вперед".
U(R): аналогично **U**, устанавливается на пассажирском сиденье, поднятом на максимальную высоту и отведенном в среднее положение продольной регулировки.



Перед установкой детского кресла со спинкой на сиденье пассажира снимите и уберите подголовник. После снятия детского кресла верните подголовник на место.

Рекомендации по правильной установке детского кресла



Небрежная установка детского кресла в автомобиле снижает надежность защиты ребенка в случае столкновения. Не забывайте пристегивать ремни безопасности или лямки детского кресла так, чтобы они **плотно прилегали** к его телу, даже при поездках на короткие расстояния. Для установки детского кресла при помощи ремня безопасности, удостоверьтесь, что ремень правильно закреплен на детском кресле, и что он надежно фиксирует его в автомобиле. Если сиденье пассажира регулируется, переместите его вперед. Для правильной установки детского кресла "лицом вперед" проверьте, чтобы его спинка была максимально приближена к спинке штатного сиденья автомобиля и даже, по возможности, соприкасалась с ним.

Снимайте подголовник всякий раз перед установкой детского кресла со спинкой на сиденье переднего пассажира. Уберите подголовник в надежное место или закрепите его так, чтобы он не превратился в стремительно летящий "снаряд" в случае резкого торможения.

Перевозка детей на переднем сиденье

В каждой стране действуют свои, местные, правила перевозки детей на сиденье переднего пассажира. Ознакомьтесь с действующими в Вашей стране правилами. Отключайте подушку безопасности переднего пассажира сразу при установке на его сиденье детского кресла "спинкой вперед". Если этого не сделать, надувшаяся подушка безопасности может привести к тяжелому травмированию или гибели ребенка.

Установка сиденья-бустера

Верхняя ветвь ремня должна проходить по плечу ребенка, не затрагивая область шеи. Убедитесь, что нижняя ветвь ремня безопасности расположена на бедрах ребенка. Специалисты CITROËN рекомендуют пользоваться повышающим посадку сиденьем-бустером со спинкой и пазом, правильно направляющим ленту по плечу.

В целях безопасности, не оставляйте:

- ребенка или детей в автомобиле одних без присмотра,
- ребенка или животное в автомобиле с закрытыми окнами, если он стоит на солнце,
- ключи в автомобиле в доступном для детей месте.

Во избежание случайного открывания задних дверей и окон, включите систему "детской блокировки".

Не опускайте задние стекла более чем на одну треть.

Для защиты детей от солнечных лучей установите на задних боковых окнах шторки.

Крепления "ISOFIX"

Ваш автомобиль сертифицирован в соответствии с **последними нормативами**, предъявляемыми к системе ISOFIX.
Сиденья, представленные ниже, оборудованы креплениями ISOFIX, отвечающими требованиям этих нормативов:

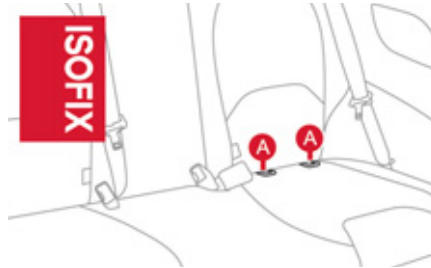
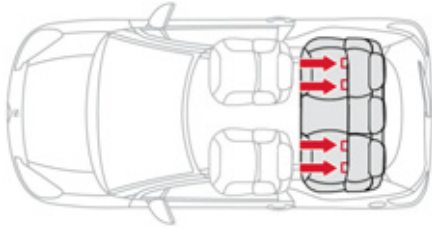

Конструктивно они состоят из трех проушин, имеющих на каждом сиденье:

- двух проушин **A**, расположенных между спинкой и подушкой штатного сиденья автомобиля и помеченных этикетками,



- расположенной за сиденьем проушины **B**, называемой "**TOP TETHER**", служащей для закрепления верхней лямки.

Конструкция замков "ISOFIX" обеспечивает надежную, прочную и быструю установку кресла для перевозки ребенка в Вашем автомобиле.

Детские кресла "ISOFIX" оборудованы двумя замками, входящими в зацепление с двумя проушинами **A**.

Некоторые кресла оборудованы также **верхней лямкой**, которая крепится к проушине **B**.

Чтобы прикрепить кресло к проушине "top tether":

- снимите и уберите подголовник перед установкой детского кресла на этом месте (установите его обратно после снятия детского кресла),
- протяните лямку детского кресла за спинкой сиденья так, чтобы она прошла посередине между стержнями подголовника,
- зацепите верхнюю лямку за проушину **B**,
- натяните верхнюю лямку.

При установке детского кресла ISOFIX на заднем правом сиденье, перед тем, как его закрепить, отведите задний центральный ремень безопасности к середине салона автомобиля, чтобы не затруднять его регулировку.



Небрежная установка детского кресла в автомобиле снижает надежность защиты ребенка в случае столкновения.

Строго соблюдайте предписания по монтажу, содержащиеся в руководстве, приложенном к детскому креслу.



О детских креслах "ISOFIX", сертифицированных для установки в Вашем автомобиле, читайте в сводной таблице.

Детское кресло ISOFIX, рекомендованное CITROËN и сертифицированное для Вашего автомобиля

Детское кресло ISOFIX с системой TOP TETHER

"RÖMER Duo Plus ISOFIX"
(типоразмер **B1**)

Группа 1: от 9 до 18 кг



Для перевозки ребенка только "лицом вперед".
Прикрепляется к проушинам **A**, а также к проушине **B**, называемой TOP TETHER,
при помощи верхней лямки.
Устанавливается для перевозки в трех положениях: сидячем, полулежащем и лежащем.

- i** Это кресло можно устанавливать и на сиденьях, не оборудованных креплениями ISOFIX.
В этом случае его следует обязательно прикреплять к штатному сиденью автомобиля трехточечным ремнем безопасности.
Следуйте указаниям по установке детских кресел, содержащимся в инструкциях изготовителя.

Сводная таблица по размещению детских кресел ISOFIX

В соответствии с европейской регламентацией приведенная здесь таблица дает представление о возможности размещения детских кресел ISOFIX на штатных сиденьях автомобиля, оборудованных замками ISOFIX.

Типоразмер универсальных и полууниверсальных детских кресел ISOFIX, обозначаемый буквами от **A** до **G** включительно, указывается на самом кресле рядом с логотипом ISOFIX.

	Вес ребенка и примерный возраст									
	Менее 10 кг (группа 0) До 6 месяцев		Менее 10 кг (группа 0) Менее 13 кг (группа 0+) До 1 года			От 9 до 18 кг (группа 1) От 1 до 3 лет				
Тип кресла ISOFIX	Колыбель		"спинкой вперед"			"спинкой вперед"		"лицом вперед"		
Типоразмер ISOFIX	F	G	C	D	E	C	D	A	B	B1
Детские кресла ISOFIX универсальные и полууниверсальные размещаемые на задних боковых сиденьях	X		X	IL-SU		X	IL-SU	IUF IL-SU		

IUF: сиденье, адаптированное для установки детского кресла Isofix Universel для перевозки в положении "Лицом вперед", закрепляемого верхней лямкой "TOP TETHER".

IL-SU: сиденье, адаптированное для установки полууниверсального детского кресла Isofix Semi-Universel для перевозки:

- "спинкой вперед", оборудованного верхней лямкой или опорной стойкой,
- "лицом вперед" (с опорной стойкой),
- колыбель с верхней лямкой или опорной стойкой.

О креплении верхней лямки читайте раздел "Крепления ISOFIX".

X: место не оборудовано под установку детского кресла или колыбели ISOFIX для указанной весовой группы.



Перед установкой детского кресла со спинкой на сиденье пассажира снимите и уберите подголовник. После снятия детского кресла верните подголовник на место.



008 Безопасность

В данном разделе представлена следующая информация: указатели поворотов, аварийная световая сигнализация и звуковой сигнал для экстренного предупреждения других участников дорожного движения, экстренный вызов в случае аварии или поломки, системы оптимизации торможения и управления динамикой автомобиля в поворотах, ремни безопасности и подушки безопасности для уменьшения риска травмирования в случае столкновения в дорожно-транспортном происшествии.

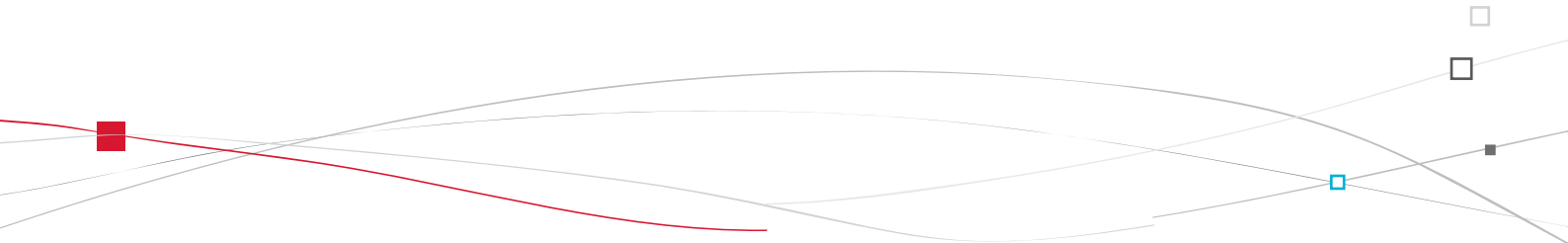



Указатели поворотов

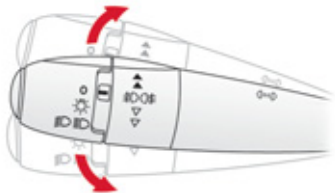

Система переключения левого и правого указателей поворотов для предупреждения о смене направления движения автомобиля.

- ☞ Указатель левого поворота: опустите переключатель в крайнее положение.
- ☞ Указатель правого поворота: поднимите переключатель в крайнее положение.

Функция "автострада"

- ☞ Нажмите на переключатель вверх или вниз, не преодолевая точки сопротивления; соответствующие указатели поворотов мигнут три раза.

Аварийная световая сигнализация



Система визуального оповещения путем одновременного включения всех фонарей указателей поворотов, служащая для предупреждения других участников дорожного движения об аварии, движении на буксире или дорожно-транспортном происшествии.

- ☞ Нажмите на этот выключатель, при этом все фонари указателей поворотов начнут мигать. Аварийная световая сигнализация может работать и при выключенном зажигании.

Автоматическое включение аварийной световой сигнализации

В случае экстренного торможения и в зависимости от скорости замедления, автоматически загораются фонари аварийной сигнализации.

При первом же нажатии на педаль акселератора они гаснут.

☞ При необходимости их можно погасить, нажав на кнопку.

Звуковой сигнал

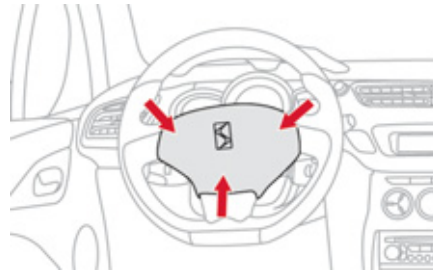

Звуковой сигнал используется для предупреждения других участников дорожного движения о возникшей опасности.

☞ Нажмите на одну из спиц ступицы рулевого колеса.



Звуковым сигналом допускается пользоваться только в следующих ситуациях (при этом он не должен быть слишком продолжительным):

- для предотвращения угрозы ДТП,
- для предупреждения об обгоне велосипедиста или пешехода,
- при подъезде к непросматриваемому участку дороги.

Вызов технической или неотложной помощи

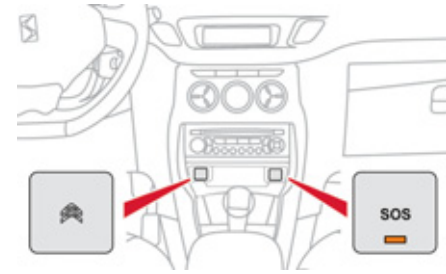

Пользуясь данной системой, Вы можете вызвать неотложную помощь, обратившись в службу технического содействия или в специальное подразделение CITROËN. Подробную информацию об этой функции см. в гл. "Аудиосистема и система телематики".

Системы оптимизации торможения

Совокупность дополнительных систем, призванных обеспечивать безопасное торможение с максимальным эффектом в экстренных ситуациях:

- антиблокировочная тормозная система (ABS),
- электронный регулятор тормозных сил (REF),
- система помощи при экстренном торможении (AFU).

Антиблокировочная система и электронный регулятор тормозных сил

Совместная работа обеих систем улучшает устойчивость и управляемость автомобиля во время торможения, в частности, на дорогах с поврежденным или скользким покрытием.

Активирование

Антиблокировочная система включается в работу автоматически, как только появляется риск блокировки тормозящих колес. Нормальная работа системы ABS может проявляться в легкой вибрации тормозной педали в процессе торможения автомобиля.



В случае экстренного торможения нажмите с силой на тормозную педаль и удерживайте нажатие, ни на мгновение не ослабляя усилия.

Контроль исправности



Загорание этой лампы одновременно со звучащим зуммером и появлением сообщения на дисплее свидетельствуют о неисправности антиблокировочной системы, способной нарушить курсовую устойчивость автомобиля при торможении.



Загорание этой лампы одновременно с сигнализаторами **STOP** и **ABS**, сопровождаемое звучанием зуммера и сообщением на многофункциональном дисплее, свидетельствует о неисправности электронного регулятора тормозных сил, способной нарушить курсовую устойчивость автомобиля при торможении. **Срочно остановите автомобиль, приняв при этом необходимые меры предосторожности.**

В обоих случаях Вам следует обратиться в сервисную сеть CITROËN или в специализированный техцентр.



При замене колес допускается устанавливать только те колесные диски и шины, которые получили одобрение у изготовителя автомобиля.



Системы управления динамикой автомобиля в поворотах

Система экстренного торможения

В случае экстренного торможения эта система позволяет быстрее развить оптимальное давление в тормозной системе, способствуя сокращению тормозного пути.

Активирование

Система автоматически реагирует на скорость нажатия на педаль.

При этом педаль становится несколько мягче, чем обычно, а эффективность торможения возрастает.



В экстренной ситуации резко и сильно нажмите на педаль и удерживайте ее нажатой, не ослабляя усилия.

Системы: противобуксовочная (ASR) и динамической стабилизации (ESP)

Противобуксовочная система оптимизирует распределение тягового усилия между колесами, чтобы избежать их пробуксовки путем воздействия на работу тормозных механизмов ведущих колес и работу двигателя.

Система динамической стабилизации воздействует на работу тормозных механизмов отдельных или нескольких колес и на работу двигателя, чтобы вернуть автомобиль к движению по заданной водителем траектории в пределах законов физики.

Активирование систем

Системы активируются автоматически при каждом запуске двигателя.

В случае проскальзывания шин или потери траектории движения, системы включаются в работу.



В момент их срабатывания на панели приборов начинает мигать этот сигнализатор.

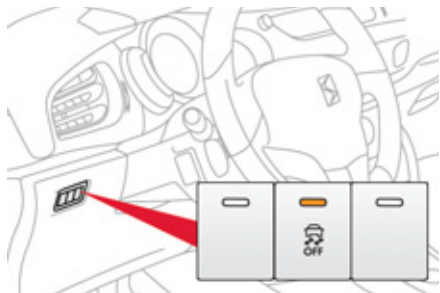

Отключение систем

В особо тяжелых условиях вождения (трогание по грязи, застревание в снегу, езда по зыбкому грунту и т.д.) возникает необходимость отключить системы ASR и ESP, чтобы колеса, буксуя, обеспечивали автомобилю сцепление с дорогой.

☞ Нажмите на кнопку **"ESP OFF"**, расположенную слева под рулевым колесом.

Загорание контрольной лампы в кнопке выключателя свидетельствует о том, что системы ASR и ESP отключены.

Повторное включение

Эти системы активируются автоматически после каждого выключения зажигания или по достижении скорости движения 50 км/ч, за исключением автомобилей с бензиновым двигателем 1,6 л (THP 155, THP 150, THP 160) и RACING.

☞ Еще раз нажмите на кнопку **"ESP OFF"**, чтобы активировать систему принудительно.

Если система неисправна



Загорание этого сигнализатора на панели приборов и контрольной лампы в кнопке **"ESP OFF"** в сопровождении зуммера и сообщения на многофункциональном дисплее свидетельствуют о неисправности системы.

Обратитесь в сервисную сеть CITROËN или в специализированный техцентр.



Системы ASR/ESP способны обеспечивать дополнительную безопасность при условии соблюдения нормального стиля вождения и их наличие в комплектации автомобиля не должно побуждать водителя идти на неоправданные риски и разгонять автомобиль до чрезмерных скоростей. Работа этих систем основана на обязательном соблюдении требований производителя, предьявляемых:

- к колесам (к качеству шин и колесных дисков),
- к компонентам тормозной системы,
- к бортовой электронике,
- к качеству сборочных работ и технического обслуживания в сервисной сети.

Если Ваш автомобиль побывал в столкновении, обратитесь в сервисную сеть CITROËN или в специализированный техцентр для проверки исправности систем.

Ремень безопасности

Ремень безопасности передних сидений

Передние ремни безопасности оборудованы пиротехническими натяжителями и ограничителями усилия натяжения.

Такая система эффективно защищает водителя и переднего пассажира в момент фронтальных и боковых столкновений в ДТП. При достаточно сильном ударе натяжители мгновенно затягивают ремни безопасности и плотно прижимают тела водителя и пассажира к спинкам сидений. Система пиротехнических натяжителей ремней безопасности работает только при включенном зажигании.

Ограничитель натяжения уменьшает давление ремня на тело, оптимизируя защиту.

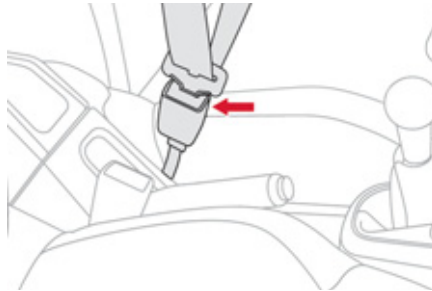

Пристегивание ремня

- ☞ Потяните за ляжку и вставьте язычок ремня в паз замка.
- ☞ Потяните за ляжку чтобы убедиться, что ремень пристегнулся.

Отстегивание ремня

- ☞ Нажмите на красную клавишу замка.
- ☞ Придерживайте ремень при его сматывании.

Сигнализатор непристегнутого ремня безопасности



При включении зажигания на панели приборов загорится этот сигнализатор, если водитель и/или находящийся на переднем сиденье пассажир не пристегнул свой ремень безопасности. По достижении скорости выше 20 км/ч сигнализатор начнет мигать в сопровождении зуммера, звучащего с нарастающей громкостью в течение 2 минут. По истечении двух минут сигнализатор продолжит гореть до тех пор, пока водитель и/или пассажир не пристегнется.

Ремни безопасности задних сидений

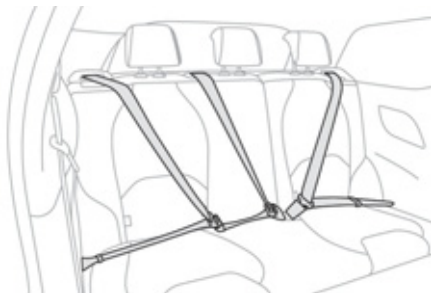

Задние сиденья оборудованы отдельным трехточечным ремнем безопасности с инерционной катушкой и ограничителем усилия натяжения.

Пристегивание ремня

- ☞ Потяните за лямку и вставьте язычок ремня в паз замка.
- ☞ Потяните за лямку чтобы убедиться, что ремень пристегнулся.

Отстегивание ремня

- ☞ Нажмите на красную клавишу замка.
- ☞ Придерживайте ремень при его сматывании.



Водитель обязан убедиться, что пассажиры правильно пользуются ремнями безопасности и что все они пристегнулись перед началом поездки. Независимо от Вашего местонахождения в автомобиле всегда пристегивайтесь ремнем безопасности, даже при поездках на короткие расстояния.

Не путайте запорные скобы и замки ремней, иначе они не выполняют своих защитных функций. Ремни оборудованы инерционной катушкой с автоматической подгонкой длины лямки по Вашей фигуре. При отстегивании ремня за ненадобностью его лямка автоматически сматывается на катушку.

Пристегиваясь и отстегиваясь, следите за тем, чтобы ремень правильно сматывался на катушку.

Тазовая лямка ремня должна располагаться как можно ниже на бедрах. Плечевая лямка должна располагаться на плече у основания шеи.

Инерционные катушки оборудованы механизмом автоматической блокировки ремней на случай дорожно-транспортного происшествия, экстренного торможения или опрокидывания автомобиля. Вы можете разблокировать ремень, потянув за лямку и затем отпустив ее, чтобы она сматалась.

Чтобы эффективно выполнять свою защитную функцию, ремень безопасности:

- должен прилегать к телу как можно плотнее,
- не должен подвергаться систематическому вытягиванию для проверки не скручена ли лямка,
- должен использоваться для пристегивания одного человека,
- не должен иметь надрывов или следов износа,
- не должен подвергаться конструктивным изменениям или переделкам, чтобы не нарушить его надежность и прочность.

В соответствии с действующими требованиями безопасности, все работы, касающиеся вашего автомобиля, должны осуществляться компетентными специалистами в специализированном техническом центре, где имеется оборудование марки CITROËN. Ремни безопасности следует периодически проверять в сервисной сети CITROËN или в специализированном техцентре, особенно при обнаружении на них признаков повреждения. Для чистки лямок ремней безопасности пользуйтесь водным раствором мыла или специальным составом для очистки тканевых поверхностей, имеющимся в продаже в сервисной сети CITROËN.

После складывания или перемещения сиденья или заднего дивана убедитесь, что ремень безопасности занимает правильное положение и смотан на катушку.

Перевозка детей

Используйте соответствующее детское кресло, если ребенку менее 12 лет или его рост не превышает 1 м 50 см. Запрещается пристегивать более одного пассажира одним ремнем безопасности.

Никогда не перевозите ребенка на своих коленях.

В случае столкновения

В зависимости от характера и силы столкновения автомобиля пиротехнический преднатяжитель ремня может сработать до и независимо от срабатывания модуля надувных подушек безопасности. Срабатывание преднатяжителей сопровождается детонационным хлопком с одновременным выделением безвредного дыма воспламенителем пиротехнического патрона, встроенного в систему. В любом случае на панели приборов загорится сигнализатор неисправности системы подушек безопасности.

После любого дорожно-транспортного происшествия необходимо проверить, а возможно и заменить ремни безопасности в сервисной сети CITROËN или в специализированном техцентре.

Подушки безопасности

Надувные подушки безопасности предназначены для дополнительной защиты водителя и пассажиров (кроме пассажира, расположенного сзади на среднем сиденье) в случае попадания автомобиля в ДТП. Подушки дополняют защитное действие ремней безопасности, оборудованных преднатяжителями (не касается пассажира, расположенного сзади на среднем сиденье). В случае столкновения электронные датчики удара регистрируют и мгновенно анализируют силу фронтальных и боковых ударов в зонах их расположения:

- при резком ударе подушки безопасности мгновенно разворачиваются и надуваются, повышая защиту находящихся в салоне людей (за исключением пассажира, расположенного сзади на среднем сиденье); сразу после удара подушки быстро уменьшаются в объеме, чтобы не закрывать видимость и не препятствовать возможности покинуть автомобиль,
- при менее сильных ударах, при наезде на автомобиль сзади и иногда при его опрокидывании подушки безопасности не срабатывают; в таких случаях защиту обеспечивает только ремень безопасности.



Подушки безопасности не работают при выключенном зажигании.

Система подушек безопасности срабатывает только единожды. При повторном столкновении (в данном ДТП или в последующем) подушка безопасности больше не работает.

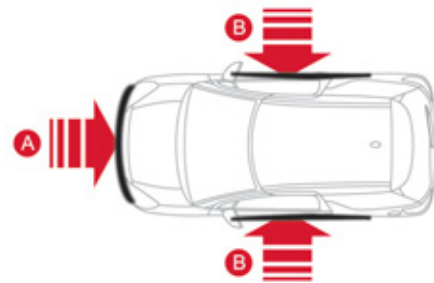

Зоны расположения датчиков удара

- A.** Зона фронтального удара.
- B.** Зона бокового удара.



Срабатывание пиротехнической системы подушек безопасности сопровождается негромким хлопком и выделением легкой дымки. Эта дымка безвредна, но особо восприимчивых она может раздражать. Хлопок сработавшего патрона может на короткое время слегка заложить уши.



Фронтальные подушки безопасности

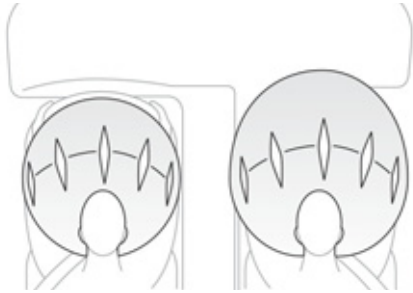

Данная система служит для защиты головы и грудной клетки водителя и переднего пассажира и их предохранения от травм в случае сильного фронтального столкновения автомобиля в ДТП. Подушка безопасности водителя встроена в ступицу рулевого колеса, а переднего пассажира - в панель над перчаточным ящиком.

Срабатывание подушек

Срабатывают обе подушки, но если подушка безопасности пассажира отключена, она не сработает. Срабатывание происходит при резком фронтальном ударе, направленном горизонтально в направлении от передней части автомобиля к задней и приходящемся либо на всю зону **A**, либо на ее часть. В момент срабатывания передняя подушка безопасности надувается, располагаясь так, чтобы смягчить удар головы и грудной клетки водителя и переднего пассажира о панель приборов.

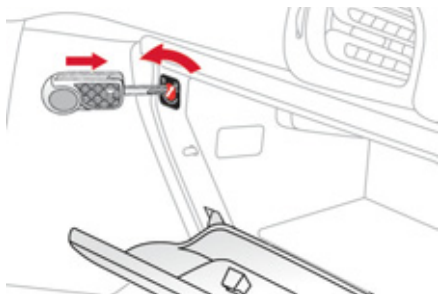

Отключение подушки безопасности

Отключать можно только фронтальную подушку безопасности пассажира:

- ☞ **выключите зажигание** и вставьте ключ в щель выключателя подушки безопасности пассажира,
- ☞ поверните его в положение **"OFF"**,
- ☞ выньте его из этого положения.



Эта лампа будет гореть на панели приборов при включении зажигания и все время, пока подушка будет оставаться отключенной.



Для безопасной перевозки ребенка обязательно отключайте подушку безопасности переднего пассажира, если устанавливаете на его место детское кресло "спинкой вперед". В противном случае, резкий выброс подушки при ее срабатывании может привести к ранению или гибели ребенка.

Восстановление активного состояния подушки

Убрав с сиденья установленное "спинкой вперед" детское кресло, поверните выключатель в положение **"ON"**, чтобы вновь активировать подушку безопасности и обеспечить защиту переднего пассажира на случай аварии.

Контроль исправности



В случае загорания этого сигнализатора на панели приборов, обязательно обратитесь в сервисную сеть CITROËN или в специализированный техцентр для проверки системы. Может случиться так, что подушки не сработают от резкого удара при попадании автомобиля в ДТП.

Боковые подушки безопасности

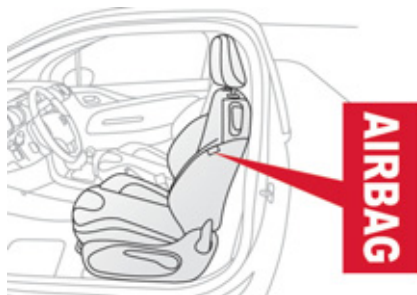

Боковые подушки безопасности предназначены для защиты водителя и пассажира переднего сиденья от травм грудной клетки, между тазобедренным суставом и плечом. Обе подушки встроены в каркас спинки сиденья со стороны двери.

Срабатывание подушек

Они срабатывают независимо одна от другой в случае сильного бокового удара извне в зону **В**, направленного внутрь автомобиля перпендикулярно к продольной оси в горизонтальной плоскости.

Боковая подушка заполняет пространство между тазобедренным суставом и плечом пассажира переднего сиденья и соответствующей дверной панелью.

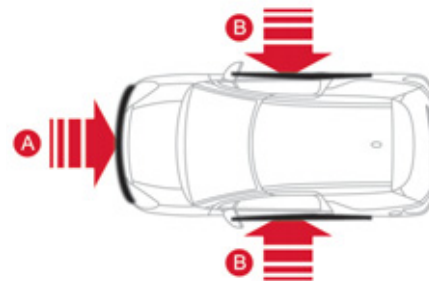

Зоны расположения датчиков удара

- А.** Зона фронтального удара.
- В.** Зона бокового удара.

Оконные подушки-шторы

Оконные подушки срабатывают в случае сильного бокового удара, защищая водителя и пассажиров (кроме пассажира, расположенного сзади на среднем сиденье) и снижая при этом риск получить травму головы. Подушки-шторы встроены в стойки и в верхнюю часть потолка.

Срабатывание подушек

Подушка-штора срабатывает одновременно с соответствующей боковой подушкой в случае сильного бокового удара извне в зону **B**, направленного перпендикулярно к продольной оси в горизонтальной плоскости.

Надувная штора заполняет пространство между расположенными на передних или задних сиденьях пассажирами и окнами.

Нарушения в работе



Если этот сигнализатор загорелся в сопровождении зуммера и сообщения на дисплее, обратитесь в сервисную сеть CITROËN

или в специализированный техцентр для проверки системы. Иначе может случиться так, что подушки не сработают от резкого удара при попадании автомобиля в ДТП.



При незначительных боковых касаниях, а также при опрокидываниях, подушка может не сработать.

При фронтальных столкновениях и ударах сзади подушка не должна срабатывать.

Для обеспечения наибольшей эффективности подушек безопасности необходимо выполнять следующие правила:

Сесть, приняв естественное вертикальное положение.

Пристегнуться своим ремнем безопасности, который должен быть правильно отрегулирован.

Ничего не размещать между людьми, сидящими на передних сиденьях, и подушками безопасности (детей, животных, предметы и т.п.). Они могут помешать работе подушек или поранить людей, сидящих на передних сиденьях.

После аварии или угона автомобиля необходимо обязательно проверить систему подушек безопасности.

Работы с системами подушек безопасности проводить нужно в сервисной сети CITROËN или в специализированном техцентре.

Даже при соблюдении перечисленных правил сохраняется риск получить травму или легкие ожоги верхней части тела и головы в случае срабатывания подушки безопасности. Следует помнить, что она раскрывается практически мгновенно (за тысячные доли секунды), после чего она сразу же начинает сдуваться - при этом через предусмотренные в ней клапаны из нее выпускается горячий газ.

Фронтальные подушки безопасности

Не водите автомобиль, удерживая рулевое колесо за спицы, и не кладите руки на ступицу рулевого колеса.

Пассажиру запрещается класть ноги на панель управления.

По возможности откажитесь от курения, поскольку при надувании подушек безопасности это может привести к ожогам или ранениям сигаретой или трубкой. Запрещается снимать и протыкать ступицу рулевого колеса, в которой находится подушка, или подвергать ее сильным ударам.

Боковые подушки безопасности

На сиденья допускается надевать только сертифицированные чехлы, не мешающие срабатыванию боковых подушек безопасности. Чтобы узнать, какие чехлы предназначены для Вашего автомобиля, обратитесь за консультацией в сервисную сеть CITROËN (см. главу "Практическая информация - § Аксессуары").

Запрещается привинчивать или приклеивать какие-либо предметы к спинкам сидений (напр., для одежды и т.п.). Это может привести к травмированию грудной клетки и рук в случае срабатывания боковых подушек безопасности.

Не приближайтесь к двери ближе, чем это необходимо.

Надувные оконные подушки-шторы

Запрещается прикреплять или приклеивать какие-либо предметы к потолку салона. Это может привести к травмированию головы в случае срабатывания подушки-шторы. При наличии на автомобиле потолочных поручней, запрещается отвинчивать их, так как ими же прикреплены к потолку и подушки-шторы.

0009

Вождение автомобиля

В данном разделе представлены: стояночный тормоз, механическая коробка передач, либо секвентальная или автоматическая, индикатор переключения передач и система "стоп-старт", способствующая снижению расхода топлива, система помощи при трогании на уклоне, ограничитель скорости, исключающий превышение заданного водителем скоростного режима, регулятор скорости, служащий для поддержания заданного скоростного режима, система помощи при парковке задним ходом, предупреждающая о препятствиях на пути автомобиля.

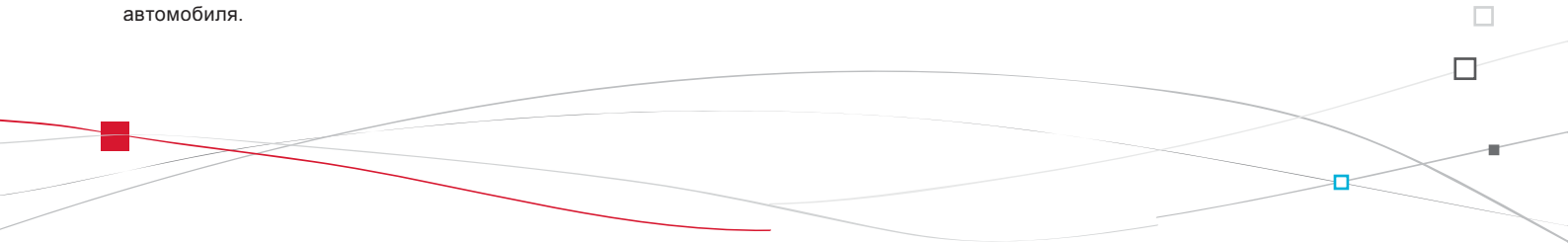

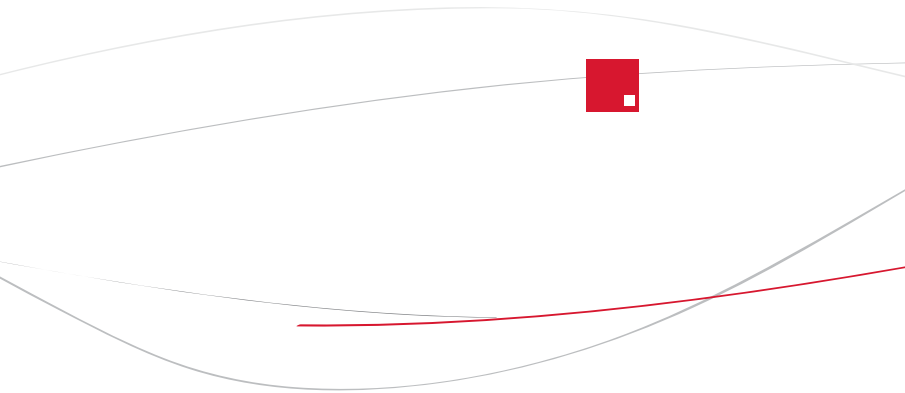

Стояночный тормоз

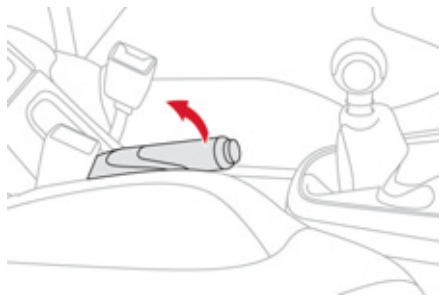

Включение стояночного тормоза

- ☞ Потяните до упора за рукоятку стояночного тормоза, чтобы автомобиль оставался в неподвижном состоянии.

Выключение стояночного тормоза

- ☞ Слегка потяните за рукоятку стояночного тормоза и нажмите на кнопку разблокирования, после чего опустите рукоятку.



Включение этой контрольной лампы и сигнализатора **STOP** в сопровождении зуммера на движущемся автомобиле и сообщения на дисплее свидетельствует о том, что тормоз остался включен или неполностью выключен.

 При парковке автомобиля на уклоне поверните колеса до упора в бордюр, поставьте его на стояночный тормоз и включите передачу в коробке передач.

6-ступенчатая механическая коробка передач

Включение 5^й или 6^й передачи

- ☞ Переведите рычаг коробки передач в крайнее правое положение, чтобы четко включить 5^ю или 6^ю передачу.

! Несоблюдение этой рекомендации может полностью вывести из строя коробку передач (при включении 3^й или 4^й передачи по неосторожности).

Включение передачи заднего хода



- ☞ Поднимите блокировочное кольцо под рукояткой и переведите рычаг переключения передач влево-вперед.

! Передачу заднего хода следует включать только на остановленном автомобиле в режиме холостого хода двигателя.

i Для исключения непредвиденных ситуаций и для облегчения пуска двигателя:

- перейдите на нейтральную передачу,
- нажмите на педаль сцепления.

Секвентальная коробка передач

Установленная на автомобиле пяти- или шестиступенчатая коробка передач может работать как в автоматическом режиме, так и в режиме ручного переключения передач.

Коробка может работать в двух режимах:

- **автоматическом**, при котором переключение передач осуществляется системой без вмешательства водителя,
- **секвентальном**, с ручным переключением передач, при котором водитель может переключать их, пользуясь рычагом селектора или подрулевыми переключателями.

Управляя автомобилем в автоматическом режиме, Вы можете в любой момент перейти в режим ручного переключения передач при помощи подрулевых переключателей.

Рычаг селектора коробки передач

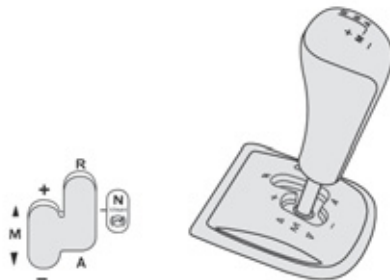

- R.** Передача заднего хода.
 - ☞ Нажмите на педаль тормоза и переместите рычаг вперед для выбора этой передачи.
- N.** Нейтральная передача.
 - ☞ Нажмите на педаль тормоза и включите эту передачу, чтобы запустить двигатель.
- A.** Автоматический режим.
 - ☞ Переместите рычаг назад, чтобы выбрать этот режим.
- M + / -.** Ручной режим с секвентальным переключением передач.
 - ☞ Переместите рычаг назад, затем влево, чтобы выбрать этот режим, а затем:
 - переведите рычаг вперед для ускорения,
 - или переведите рычаг назад для замедления движения.

Подрулевые переключатели

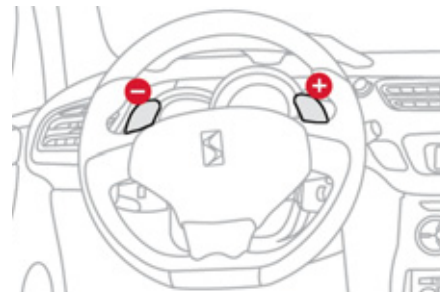

- +** Правый переключатель - переход на повышенные передачи.
 - ☞ Нажмите с тыльной стороны на переключатель "+", чтобы перейти на повышенную передачу.
- Левый переключатель - переход на пониженные передачи.
 - ☞ Нажмите с тыльной стороны на переключатель "-", чтобы перейти на пониженную передачу.

i Подрулевые переключатели не предназначены ни для перехода на нейтральную передачу, ни для включения или выключения передачи заднего хода, ни для смены режима вождения.

Индикация на панели приборов



Положения рычага селектора

N. Нейтральная передача.

R. Передача заднего хода.

1, 2, 3, 4, 5 / 6. Передачи в ручном режиме.

AUTO. Загорается при переходе в автоматический режим. Гаснет в режиме ручного переключения передач.



- ☞ При мигании этого сигнализатора поставьте **ногу на педаль тормоза** (напр., при запуске двигателя).

Запуск двигателя и движение автомобиля

- ☞ Переведите рычаг селектора на **N**.
- ☞ Нажмите до конца на педаль тормоза.
- ☞ Запустите двигатель.



При запуске двигателя обязательно удерживайте автомобиль на месте, нажав на педаль тормоза.



N появится на панели приборов.



N будет мигать, если селектор не установлен в положение **N** при запуске двигателя.

- ☞ Включите автоматический режим (положение **A**), ручной (положение **M**) или передачу заднего хода (положение **R**).



AUTO и **1, 1** или **R** появятся на панели приборов.

- ☞ Отпустите стояночный тормоз.
- ☞ Плавно отпустите педаль тормоза.



В зависимости от типа секвентальной коробки передач, автомобиль может сразу прийти в движение (см. § "Система автономного привода").

- ☞ Можно начинать разгон.



Не нажимайте одновременно на педаль тормоза и на акселератор. Это приведет к ускоренному износу сцепления.

Система автономного привода (в зависимости от комплектации)

Эта система облегчает маневрирование и управление автомобилем при движении на малых скоростях (при заезде на стоянку, в уличных заторах, и т.д.).

После перевода селектора на **A**, **M** или **R**, **автомобиль приходит в движение, как только Вы уберете ногу с педали тормоза** - на холостом ходу его движение будет замедленным.



Поэтому никогда не оставляйте детей без присмотра в автомобиле при работающем двигателе.



В какой-то момент система автономного привода может дать сбой, если сцепление перегрелось или если автомобиль трогается на слишком крутом подъеме.

Автоматический режим

☞ Переведите селектор на **A**.



AUTO и соответствующая передача при этом появятся на панели приборов.

Это означает, что коробка передач перешла в автоматический режим работы, при котором вмешательства водителя не требуется. Система сама будет выбирать оптимальные передачи с учетом таких параметров, как:

- оптимальный расход топлива,
- стиль вождения,
- состояние и профиль дороги,
- загрузка автомобиля.

Для резкого ускорения, например, при обгоне, с силой нажмите на педаль акселератора так, чтобы преодолеть точку сопротивления ее перемещению.



Режим работы коробки передач можно сменить в любой момент путем перевода рычага селектора с **A** на **M** и наоборот.



Во время движения запрещается переводить селектор на нейтральную передачу **N**.

Кратковременный переход на ручное переключение передач

Вы можете на время взять на себя управление переключением передач при помощи подрулевых переключателей **“+”** и **“-”**: затребованная водителем передача включится, если режим, в котором работает в данный момент двигатель, соответствует ей.

Эта функция дает Вам возможность своевременно принять необходимые меры, например, при обгоне или приближении к крутому повороту.

Если в течение нескольких секунд подрулевые переключатели передач не используются, коробка вновь вернется в автоматический режим.

Режим ручного переключения передач

☞ Переведите селектор на **M**.



На панели приборов последовательно индицируются включенные передачи.

Переключение передач происходит только при соответствующей частоте вращения коленчатого вала.

При переключении передач отпускать педаль акселератора не нужно.

В режимах торможения или замедления коробка передач автоматически переходит на низшую передачу, что позволяет вновь разогнать автомобиль с верно выбранной передачи.

При резком разгоне коробка не переключится на высшую передачу, если водитель сам не сделает этого при помощи рычага селектора.

 Режим работы коробки передач можно сменить в любой момент путем перевода рычага селектора с **M** на **A** и наоборот.

 Во время движения запрещается переводить селектор на нейтральную передачу **N**.

Передача заднего хода

Передачу заднего хода следует включать только на полностью остановленном автомобиле, держа при этом ногу на педали тормоза.

☞ Переведите селектор на **R**.

 При включении передачи заднего хода звучит зуммер.

Если включить передачу заднего хода во время движения на малой скорости, контрольная лампа **N** начнет мигать, и коробка передач сама переключится на нейтральную передачу.

Чтобы включить передачу заднего хода, вновь переведите селектор на **N**, а затем - на **R**.

Остановка автомобиля

Перед тем, как выключить двигатель, Вы можете:

- перевести рычаг селектора в положение **N**, соответствующее нейтральной передаче, или
- оставить включенную передачу; в этом случае будет невозможно сдвинуть автомобиль с места.

 В любом случае, остановленный автомобиль следует **обязательно поставить на стояночный тормоз**, чтобы обеспечить его неподвижность.

 Для обеспечения неподвижности автомобиля с незаглушенным двигателем обязательно переведите рычаг селектора на нейтраль **N**.

 Перед тем как приступить к работам под капотом, убедитесь, что рычаг селектора установлен на нейтраль **N**, а стояночный тормоз затянут.

Инициализация (5-ступенчатая секвентальная коробка передач)

Если Вы отключали аккумуляторную батарею, Вам понадобится вновь инициализировать коробку передач.

☞ Включите зажигание.



AUTO и - - появятся на панели приборов.

- ☞ Переведите селектор на **N**.
- ☞ Нажмите на педаль тормоза.
- ☞ Подождите около 30 секунд появления на панели приборов символа **N** или индикации какой-либо передачи.
- ☞ Переведите селектор на **A**, а затем на **N**.
- ☞ Не снимая ногу с педали тормоза, запустите двигатель.

Коробка передач вновь готова к эксплуатации.



В исключительных случаях инициализация коробки передач может потребоваться сама по себе: например, когда автомобиль не трогается с места или передачи не включаются.



AUTO и - - появятся на панели приборов.

Повторите порядок действий предыдущей процедуры.

Контроль исправности

SERVICE Загорание этого сигнализатора при включенном зажигании и мигание символа **AUTO** в сопровождении зуммера и сообщения на многофункциональном дисплее свидетельствует о неисправности коробки передач. Срочно обратитесь в сервисную сеть CITROËN или в специализированный техцентр.

Автоматическая коробка передач

Благодаря четырехступенчатой автоматической коробке передач, Вы можете выбрать комфортный "полностью автоматический" режим, в дополнение к которому имеются программы "спортивное вождение" и "вождение по снегу", либо режим "ручного переключения передач". Коробка работает в четырех режимах:

- **автоматическом**, когда передачи переключаются электронной системой управления,
- в режиме **"спортивное вождение"**, обеспечивающем более динамичный стиль вождения,
- в режиме **"вождение по снегу"**, облегчающем трогание с места и улучшающем тяговое усилие, когда сцепление колес с дорожным полотном затруднено,
- в режиме **"ручного переключения"** передач, позволяющем водителю самому управлять переключением передач.

Панель коробки передач

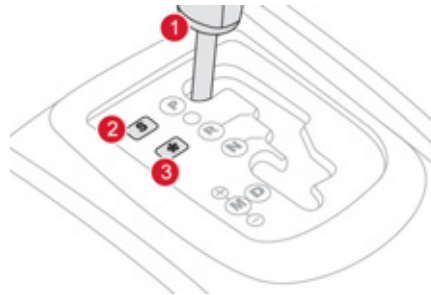

1. Рычаг селектора.
2. Клавиша программы "S" ("спорт").
3. Клавиша программы "❄" ("вождение по снегу").

Положения рычага селектора

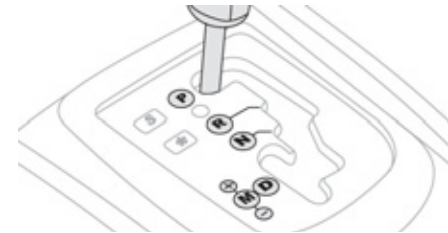

- P.** Стоянка.
- Используется для исключения качения автомобиля на стоянке, при этом стояночный тормоз может быть включен или выключен.
 - Используется при запуске двигателя.
- R.** Передача заднего хода.
- Используется для движения задним ходом: включать только после полной остановки автомобиля, при работе двигателя на холостом ходу.
- N.** Нейтральная передача.
- Используется для исключения качения автомобиля на стоянке, при этом стояночный тормоз должен быть включен.
 - Используется при запуске двигателя.
- D.** Используется для вождения в автоматическом режиме.
- M + / -.** Работа в режиме ручного переключения всех четырех передач.
- ☞ Переведите рычаг селектора вперед для перехода на высшую передачу, или
 - ☞ Переведите рычаг селектора назад для перехода на низшую передачу.

Индикация передач на панели приборов



При перемещении селектора выбранный режим индицируется на дисплее приборной панели.

P. Parking (стоянка).

R. Reverse (передача заднего хода).

N. Neutral (нейтральная передача).

D. Drive (вождение в автоматическом режиме).

S. Программа "спорт".

⊗. Программа "вождение по снегу".

1, 2, 3, 4. Включенные передачи и вождение в ручном режиме.

- . Индикация неверно выбранной передачи в ручном режиме.

Нога на педали тормоза



- ☞ При загорании этого сигнализатора нажмите на педаль тормоза (напр., при запуске двигателя).

Движение автомобиля

- ☞ Включите стояночный тормоз.
- ☞ Переведите рычаг селектора в положение **P** или **N**.
- ☞ Запустите двигатель.

В случае несоблюдения указанного порядка действий прозвучит зуммер, а на экране появится сообщение.

- ☞ Запустив двигатель, нажмите на педаль тормоза.
- ☞ Отпустите стояночный тормоз.
- ☞ Переведите рычаг селектора в положение **R**, **D** или **M**.
- ☞ Постепенно отпускайте педаль тормоза.

Автомобиль начнет приходить в движение.



Если, находясь в движении, Вы случайно перевели рычаг селектора в положение **N**, дайте двигателю сбавить обороты, прежде чем включить режим **D** и вновь разогнаться.



При работающем в режиме холостого хода двигателе, отпущенных тормозах и рычаге селектора в положении **R**, **D** или **M** автомобиль может начать движение без нажатия на педаль акселератора.

Поэтому не оставляйте детей без присмотра в автомобиле при работающем двигателе.

Если необходимо проводить работы с автомобилем при работающем двигателе, включите стояночный тормоз и переведите селектор переключения режимов в положение **P**.

Автоматический режим работы

☞ Переместите рычаг селектора в положение D, чтобы перейти к **автоматическому** переключению четырех передач.

Коробка передач начнет работать в автоадаптивном режиме без участия водителя. Она будет автоматически выбирать передачу в зависимости от стиля вождения, профиля дороги и загрузки автомобиля.

Чтобы быстро обеспечить максимальное ускорение при разгоне, не трогая рычаг селектора, нажмите до упора на педаль акселератора (режим "kick down"). Коробка передач автоматически переключится на низшую передачу, или выберет ту, при которой двигатель развивает максимальную мощность.

При длительном торможении коробка передач автоматически переключается на низшую передачу для более эффективного торможения двигателем.

Если Вы резко отпускаете педаль акселератора, коробка передач не переключится на высшую передачу. Это служит повышению безопасности вождения.



Никогда не переводите рычаг селектора в положение **N**, если автомобиль еще катится.
Никогда не переводите рычаг селектора в положение **P** или **R**, если автомобиль не остановлен.

Программы "Спортивное вождение" и "Вождение по снегу"

Обе эти программы предназначены для вождения автомобиля в режимах, существенно отличающихся от автоматического.

Спортивная программа "S"

☞ Нажмите на клавишу "S" сразу после запуска двигателя.

Коробка передач автоматически начнет обеспечивать более быстрые разгоны.



"S" загорится на панели приборов.

Программа "❄" - "Вождение по снегу"

☞ Нажмите на клавишу "❄" сразу после запуска двигателя.

В этом режиме обеспечивается плавная езда по скользким дорогам.

Эта программа облегчает трогание с места и улучшает тяговое усилие, когда сцепление с дорожным полотном затруднено.



❄ загорится на панели приборов.

Возврат к автоматическому режиму

☞ В любой момент Вы можете нажать на выбранную клавишу и вновь вернуться к автоадаптивной программе.

Ручное переключение передач

- ☞ Установите рычаг селектора в положение **M** для перехода к **секвентальному** режиму.
- ☞ Переведите рычаг селектора в сторону "+" для перехода на высшую передачу.
- ☞ Переведите рычаг селектора в сторону "-" для перехода на низшую передачу.

Переключение с одной передачи на другую в ручном режиме происходит только тогда, когда скорость движения автомобиля соответствует частоте вращения коленчатого вала двигателя - в противном случае коробка передач мгновенно перейдет в автоматический режим работы.



При этом индикатор **D** сменяется последовательной индикацией реально включенных передач.

Как на высоких, так и на низких оборотах, выбранная передача мигает несколько секунд, а затем индицируется истинная передача.

Переход с режима **D** (автоматический) в режим **M** (ручной) можно осуществлять в любой момент.

Во время остановки или движения автомобиля на очень низкой скорости коробка передач автоматически переходит в режим **M1**.

При переходе в режим ручного переключения передач программы спортивного вождения и вождения по снегу не действуют.

Сигнализатор неправильно выбранной передачи



Появляется, когда передача не включена четко (рычаг селектора в промежуточном положении).

Как останавливать автомобиль

Перед тем, как выключить двигатель, Вы можете перевести рычаг селектора в положение **P** или **N**, чтобы включить нейтральную передачу. В обоих случаях следует включить стояночный тормоз, чтобы исключить качение автомобиля.



Если селектор не установлен на **P**, то, при открывании двери водителя или секунд через 45 после выключения зажигания на экране появится сообщение.

- ☞ Переведите селектор на **P**, при этом сообщение исчезнет.

Контроль исправности коробки передач

SERVICE

При включении зажигания обнаруженные в коробке передач неисправности сопровождаются загоранием этого сигнализатора, звучанием зуммера, и появлением сообщения на экране.

При этом коробка работает в аварийном режиме (только на 3-й передаче). При переводе селектора из **P** на **R** или из **N** на **R** может ощущаться заметный толчок (это не вредит коробке передач).

Не превышайте скорость 100 км/ч (соблюдайте Правила дорожного движения).

Срочно обратитесь в сервисную сеть CITROËN или в специализированный техцентр.



Во избежание поломки коробки передач запрещается:

- одновременно нажимать на педали газа и тормоза,
- в случае неисправности АКБ нажимать на селектор, чтобы перевести его из **P** в другое положение.



Чтобы сократить расход топлива при длительных простоях с работающим двигателем (в дорожных заторах и т.п.), переведите селектор на **N** и затяните стояночный тормоз.

Индикатор выбора передач

Эта система способствует снижению расхода топлива, помогая водителю своевременно переходить на высшие передачи.

На автомобиле с секвентальной или автоматической коробкой индикатор работает только в режиме ручного переключения передач.

Работа системы

В зависимости от той или иной ситуации и с учетом комплектации автомобиля, система может давать Вам рекомендации пропустить одну (или несколько) передачу.

Вы можете следовать им и пропускать промежуточные передачи.

Выдаваемые системой рекомендации не следует воспринимать как обязывающие.

В реальной ситуации профиль дороги, плотность дорожного движения и безопасное вождение остаются решающими факторами при выборе оптимальной передачи. За водителем остается право решать, что делать с указаниями системы.

Отключение данной функции в системе не предусмотрено.

Пример работы системы:



- Вы движетесь на третьей передаче.

- Вы нажимаете на педаль акселератора.

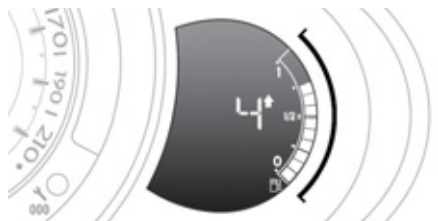

- Система может предложить Вам перейти на высшую передачу.

Эта информация появляется на панели приборов в виде стрелки.

На автомобилях с механической коробкой передач стрелка может сопровождаться индикацией рекомендованной передачи.



Рекомендации системы соотносятся с условиями вождения автомобиля (движение на уклоне, перевозка грузов и т.д.) и манерой вождения водителя (мобилизация мощности двигателя, быстрый разгон, резкое торможение и т.д.). Кроме того, система никогда не предложит:

- включить первую передачу,
- включить передачу заднего хода,
- перейти на пониженную передачу.

Система "стоп-старт"

Система "стоп-старт" служит для кратковременного перевода двигателя в "спящий" режим STOP на остановках у светофоров, в дорожных заторах и т.п. При трогании с места двигатель автоматически переходит в режим самозапуска START, как только вы решите продолжить движение. При этом он перезапускается мгновенно, без сбоев и шума.

Система "стоп-старт" идеально подходит для вождения в условиях города, так как способствует уменьшению расхода топлива, сокращению выбросов обработанных газов и снижению шумности в моменты остановок.

Работа системы

Переход двигателя в режим STOP

 На панели приборов загорается символ "ECO", и двигатель переходит в "спящий" режим:

- **на автомобиле с механической коробкой передач**, в режиме движения со скоростью менее 20 км/ч при переходе на нейтральную передачу и при отпущенной педали сцепления.
- **на автомобиле с 5-ти или 6-ступенчатой секвентальной коробкой передач**, замедлившем движение до скорости ниже 8 км/ч, - при нажатии на педаль тормоза или переводе рычага селектора на **N**.



Счетчик времени суммирует продолжительность всех остановок в режиме STOP на протяжении всего пути. При каждом включении зажигания ключом, счетчик автоматически обнуляется.



Для облегчения маневрирования на стоянке, переход в режим STOP приостанавливается на несколько секунд после выключения передачи заднего хода. "Спящий" режим STOP не нарушает рабочих функций бортовых систем автомобиля - таких, как, например, тормозная система, усилитель рулевого управления и другие.



Никогда не управляйте автомобиль топливом, если его двигатель находится в режиме STOP; необходимо обязательно выключить зажигание ключом.

Отдельные случаи в работе системы: режим STOP не срабатывает

Режим STOP не активируется, если:

- дверь водителя открыта,
- ремень безопасности водителя отстегнут,
- с момента последнего запуска ключом скорость движения автомобиля не превышала 10 км/ч,
- требуется поддержать комфортный микроклимат в салоне автомобиля,
- включена функция удаления конденсата со стекол,
- определенные обстоятельства (состояние аккумуляторной батареи, ненадлежащая температура двигателя, система экстренного торможения, температура за бортом) требуют этого для контроля и обеспечения работы систем.



Символ "ECO" мигает несколько секунд, а затем гаснет.

Такая работа системы совершенно нормальна.

Переход двигателя в режим START

ECO На панели приборов гаснет символ "ECO", и двигатель запускается:

- на автомобиле с механической коробкой передач - при нажатии на педаль сцепления,
- на автомобиле с 5-ти или 6-ступенчатой секвентальной коробкой передач:
 - если рычаг селектора находится на **A** или **M**, - при отпускании педали тормоза,
 - либо, если рычаг селектора находится на **N** и педаль тормоза отпущена, - при переводе рычага селектора на **A** или **M**,
 - либо при включении передачи заднего хода.

i На автомобиле с механической коробкой передач в режиме STOP, при включении передачи без полного выключения сцепления на дисплее появится сообщение о том, что следует вновь нажать на педаль сцепления, чтобы произвести повторный пуск двигателя.

Отдельные случаи в работе системы: автоматическое отключение режима START

В целях обеспечения безопасного и комфортного вождения, режим START автоматически отключается в моменты, когда:

- вы открываете дверь водителя,
- вы отстегиваете ремень безопасности водителя,
- автомобиль с секвентальной коробкой передач движется со скоростью выше 11 км/ч,
- определенные обстоятельства (состояние аккумуляторной батареи, ненадлежащая температура двигателя, система экстренного торможения, работа системы кондиционирования воздуха и т.п.) требуют этого для обеспечения работы систем или автомобиля.

ECO Символ "ECO" мигает несколько секунд, а затем гаснет.

Такая работа системы совершенно нормальна.

Отключение системы

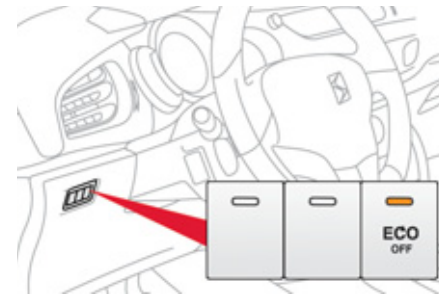

Систему можно отключить в любой момент, нажав на кнопку "ECO OFF". При этом загорится подсветка кнопки, а на дисплее появится сообщение.

i При отключении системы в режиме STOP двигатель мгновенно самозавестся.

Активирование системы

Нажмите вновь на кнопку **"ECO OFF"**. Система активируется, при этом подсветка кнопки погаснет, а на дисплее появится сообщение.

 В дальнейшем система автоматически становится активной при каждом запуске двигателя ключом.

Контроль исправности

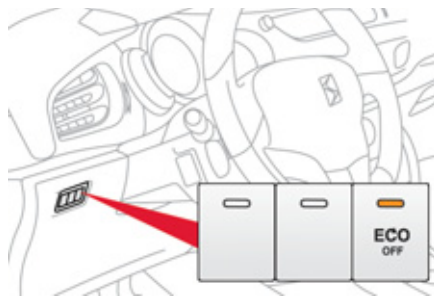

В случае выхода из строя системы, подсветка клавиши **"ECO OFF"** будет мигать, а затем будет гореть постоянно. Обратитесь в сервисную сеть CITROËN или в специализированный техцентр.

В случае неисправности в режиме STOP двигатель может заглохнуть. При этом на панели приборов загорятся все контрольные лампы. В этом случае следует выключить зажигание, а затем повторно завести двигатель ключом.

Техническое обслуживание

 Перед любыми работами в моторном отсеке выключите систему "стоп-старт", чтобы избежать травм при случайном срабатывании автоматической команды START.

Для этой системы требуется специальная аккумуляторная батарея с особыми характеристиками (ее артикульный номер можно узнать в сервисной сети CITROËN или в специализированном техцентре). Установка аккумуляторной батареи, не сертифицированной компанией "Автомобили CITROËN", может повлечь за собой сбои в работе системы.

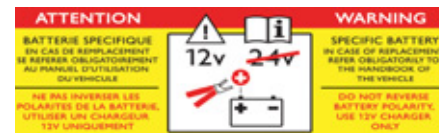

 В системе "стоп-старт" используются новейшие технологии. Любые работы с такими батареями должны осуществляться исключительно в сервисной сети CITROËN или в специализированном техцентре.

Система помощи при трогании на уклоне

Автомобиль оборудован системой, на короткое мгновение (около 2 с) удерживающей его на месте, чтобы облегчить водителю трогание на уклоне в момент переноса ноги с педали тормоза на педаль акселератора.

Эта функция срабатывает только в следующих условиях:

- автомобиль удерживается на месте нажатием на педаль тормоза,
- характеристики уклона отвечают определенным требованиям,
- дверь водителя закрыта.

Система помощи при трогании на уклоне отключению не подлежит.

Работа системы

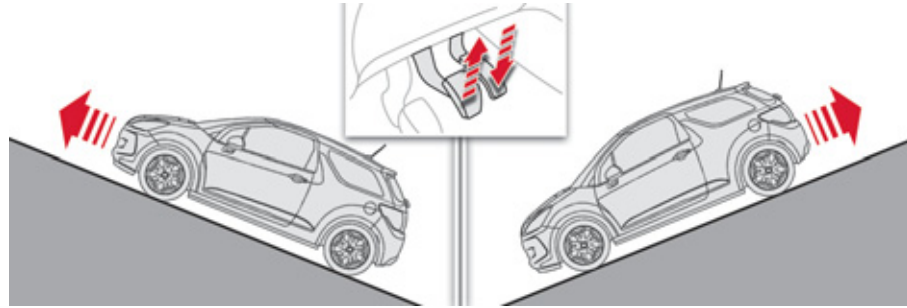

При трогании в гору, автомобиль на мгновение удерживается на месте после отпускания педали тормоза при следующих условиях:

- включен автоматический режим (положение **A**) или ручной (положение **M**) в секвентальной коробке передач,

При трогании под гору автомобиля с включенной задней передачей он на мгновение удерживается на месте после отпускания педали тормоза.

Контроль исправности



Не выходите из автомобиля в момент срабатывания системы помощи при трогании на уклоне.

В случае необходимости покинуть автомобиль с работающим двигателем, поставьте его на стояночный тормоз вручную и при этом убедитесь, что контрольная лампа стояночного тормоза горит на панели приборов не мигая.



SERVICE

Загорание этих контрольных ламп свидетельствует о неисправности работы системы. Обратитесь в сервисную сеть CITROËN или в специализированный техцентр, чтобы проверить работоспособность системы.

Ограничитель скорости

Система, не позволяющая превышать заданную водителем скорость автомобиля. При разгоне до предельной скорости, дальнейшее нажатие на педаль акселератора окажется безрезультатным.

Программирование ограничителя осуществляется вручную: его можно запрограммировать на скорость не менее 30 км/ч.

Отключается ограничитель нажатием на клавишу выключателя.

С силой нажав на педаль акселератора, можно на короткое время превысить запрограммированную скорость.

Чтобы вернуться к запрограммированной скорости, достаточно замедлить движение вплоть до ее снижения ниже заданной. Запрограммированный параметр скорости остается в памяти системы и после выключения зажигания.



Регулятор скорости не избавляет водителя от обязанности соблюдать ограничения скоростных режимов, сохранять бдительность на дороге и нести ответственность за свои действия.

Подрулевые переключатели

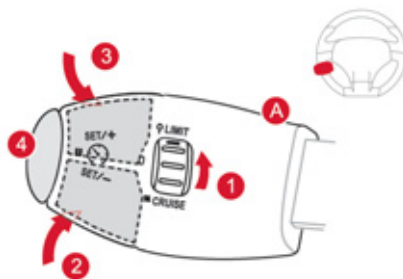

Все переключатели системы сгруппированы на рычаге **A**.

1. Регулятор выбора режима ограничителя
2. Кнопка уменьшения параметра скорости
3. Кнопка увеличения параметра скорости
4. Кнопка включения / выключения ограничения

Индикация на панели приборов

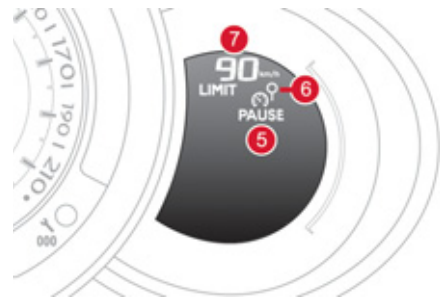

Вся запрограммированная информация отражается на дисплее панели приборов.

5. Контрольная лампа режима: ограничение включено / выключено
6. Контрольная лампа активного состояния ограничителя
7. Параметр запрограммированной скорости

Программирование

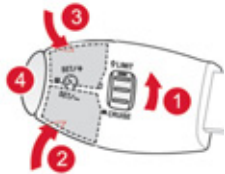

- ☞ Поверните регулятор **1** в положение **"LIMIT"**: с этого момента ограничитель активирован, но еще не включен (PAUSE). Необходимо включить его, чтобы система начала регулировать скоростной режим.
- ☞ Установите параметр скорости нажатием на кнопку **2** или **3** (напр.: 90 км/ч).

В дальнейшем вы можете изменять задаваемый Вами параметр скорости, пользуясь кнопками **2** и **3**:

- с интервалом + или - 1 км/ч = краткими нажатиями,
- с интервалом + или - 5 км/ч = долгими нажатиями,
- с шагом + или - 5 км/ч = непрерывным нажатием.
- ☞ Включайте ограничитель нажатием на кнопку **4**.
- ☞ Выключайте ограничитель нажатием на кнопку **4**: это подтвердится на дисплее (PAUSE).
- ☞ Включение ограничителя осуществляется повторным нажатием на кнопку **4**.

Превышение запрограммированной скорости

Нажатие на акселератор с тем, чтобы превысить заданную скорость, останется без результата, за исключением случая, когда вы **резко нажмете** на педаль, преодолев **точку сопротивления**.

Действие ограничителя мгновенно прекратится, а на дисплее начнет мигать запрограммированный параметр скорости.

Со снижением скорости и возвратом к движению с запрограммированной скоростью мигание прекратится.



Выход из режима ограничения скорости

- ☞ Поверните регулятор **1** в положение **"0"**: с этого момента ограничитель будет отключен. Скоростной режим будет показан на спидометре.

Контроль исправности

В случае выхода ограничителя из строя, вместо параметра скорости появится ряд мигающих тире.

Обратитесь в сервисную сеть CITROËN или в специализированный техцентр для проверки системы.



- ⚠ Система круиз-контроля не наделена способностью выдерживать заданную скорость на крутых спусках и при резких ускорениях: автомобиль может превысить ее. Чтобы исключить помехи, препятствующие свободному перемещению педалей:

- правильно уложите и закрепите коврик на фиксаторах,
- никогда не кладите под ноги уложенные один на другую коврики.

Круиз-контроль

Система, автоматически поддерживающая заданную водителем скорость автомобиля без нажатия на педаль акселератора.

Включение системы осуществляется вручную: при этом скорость движения автомобиля должна составлять не менее 40 км/ч и включена передача:

- четвертая - в механической коробке передач,
- вторая - в режиме ручного управления секвентальной или автоматической коробкой передач,
- положение **A** в секвентальной коробке передач или **D** - в автоматической коробке.

Отключение системы осуществляется вручную или нажатием на педали тормоза или сцепления, или же при срабатывании системы ESP в целях обеспечения безопасного вождения.

Нажав на педаль акселератора, можно на короткое время превысить запрограммированную скорость.

Чтобы вернуться к запрограммированной скорости, достаточно отпустить педаль сцепления.

При выключении зажигания запрограммированная скорость удаляется из памяти системы.

Подрулевые переключатели

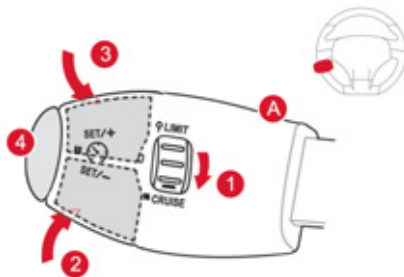

Все переключатели системы сгруппированы на рычаге **A**.

1. Регулятор выбора режима регулятора
2. Кнопка уменьшения параметра скорости
3. Кнопка увеличения параметра скорости
4. Кнопка включения/выключения регулятора



Регулятор скорости не избавляет водителя от обязанности соблюдать ограничения скоростных режимов, сохранять бдительность на дороге и нести ответственность за свои действия.

Индикация на панели приборов

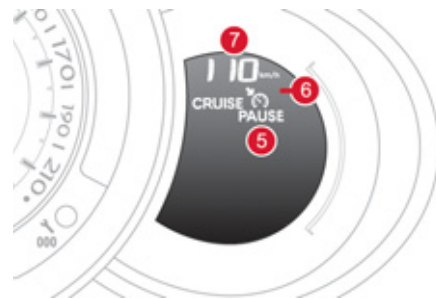

Вся запрограммированная информация отражается на дисплее панели приборов.

5. Контрольная лампа режима: регулятор выключен / активен / включен
6. Контрольная лампа активного состояния регулятора
7. Параметр запрограммированной скорости

Программирование

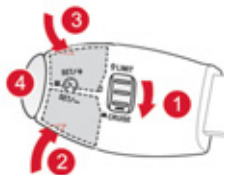

- ☞ Поверните регулятор **1** в положение **"CRUISE"**: с этого момента регулятор активирован, но еще не включен (PAUSE).
- ☞ Установите параметр скорости, разогнав автомобиль до желаемой, а затем нажмите на кнопку **2** или **3** (напр.: 110 км/ч).

В дальнейшем вы можете изменять задаваемый Вами параметр скорости, пользуясь кнопками **2** и **3**:

- с интервалом + или - 1 км/ч = краткими нажатиями,
- с интервалом + или - 5 км/ч = долгими нажатиями,
- с шагом + или - 5 км/ч = непрерывным нажатием.
- ☞ Выключайте регулятор нажатием на кнопку **4**: это подтвердится на дисплее (PAUSE).
- ☞ Включение регулятора осуществляется повторным нажатием на кнопку **4**.

Превышение запрограммированной скорости

Превышение заданной скорости, как преднамеренное, так и случайное, приведет к миганию заданного параметра скорости на дисплее. Со снижением скорости и возвратом к движению с запрограммированной скоростью мигание прекратится.

Отключение регулятора скорости

- ☞ Поверните регулятор **1** в положение **"0"**: с этого момента регулятор будет отключен. Скоростной режим будет показываться спидометром.



Контроль исправности

В случае выхода регулятора из строя, вместо параметра скорости появится ряд мигающих тире. Обратитесь в сервисную сеть CITROËN или в специализированный техцентр для проверки системы.



- ⚠ Сохраняйте бдительность за рулем, так как в момент корректирования заданной скорости длительным нажатием скорость автомобиля может резко возрасти или упасть. Запрещается пользоваться системой круиз-контроля на скользкой дороге или находясь в густом потоке транспорта. Система круиз-контроля не наделена способностью выдерживать заданную скорость на крутых спусках и при резких ускорениях: автомобиль может превысить ее.
- Во избежание случайного блокирования педалей:
 - правильно уложите и закрепите коврик на фиксаторах,
 - никогда не кладите под ноги уложенные один на другой коврики.

Система помощи при парковке задним ходом

Работа системы

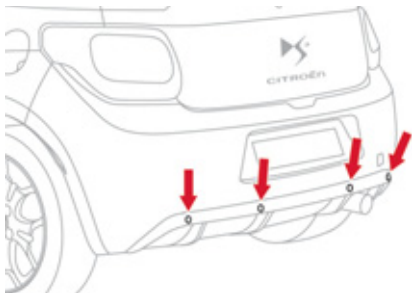

Система состоит из вмонтированных в задний бампер автомобиля четырех датчиков.

Датчики срабатывают при приближении к какому-либо препятствию (напр., к человеку, автомобилю, дереву, изгороди, ...), расположенному за автомобилем, кроме препятствий, расположенных под бампером.

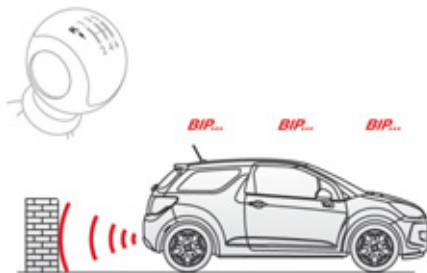

Система начинает работать сразу же после включения передачи заднего хода, при этом будет звучать зуммер. О приближении к препятствию свидетельствуют:

- звуковой сигнал, частота которого возрастает с приближением автомобиля к препятствию,
- индикация на многофункциональном дисплее графика (в зависимости от версии) приближения к препятствию.

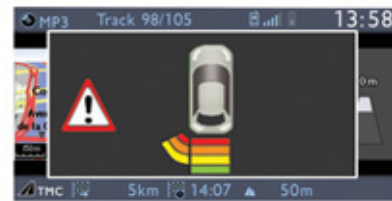
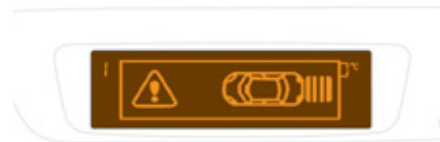

Такие препятствия, как столбы или вехи строительной площадки обнаруживаются только в начале движения задним ходом, а на близком расстоянии от автомобиля система может их "не увидеть".



Наличие в комплектации автомобиля системы помощи при парковке ни в коей мере не избавляет водителя от необходимости оставаться бдительным и отвечать за свои действия.

Если расстояние до препятствия становится менее 30 см, сигнал начинает звучать непрерывно, а на многофункциональном дисплее индицируется символ "Опасность". При выключении передачи заднего хода система автоматически отключается.



Программирование

Вы можете активировать или отключить систему, перейдя в меню настроек многофункционального дисплея. Настройки системы будут сохранены в памяти при выключении зажигания.

Подробности о доступе к меню системы помощи при парковке см. в рубрике "Конфигурация систем автомобиля / Параметры автомобиля", соответствующей "Вашему многофункциональному дисплею".



Система отключается автоматически в случае буксировки прицепа или установки устройства для перевозки велосипедов (оба устройства - и буксирное, и велобагажник - должны быть рекомендованы компанией CITROËN).

Неисправности в работе

SERVICE

В случае неисправности датчиков, при включении передачи заднего хода на панели приборов загорится сигнализатор в сопровождении зуммера, издающего короткие сигналы, а на многофункциональном дисплее появится сообщение.



Как в пасмурную погоду, так и в зимнее время следите за тем, чтобы датчики не закрывались слоем грязи, инеем или снегом.

010

Текущие проверки

В данном разделе представлена информация о доступе к капоту, полной выработке топлива на автомобиле с дизельным двигателем, о различных узлах двигателя, в которых необходимо проверять уровни и контролировать состояние износа деталей.

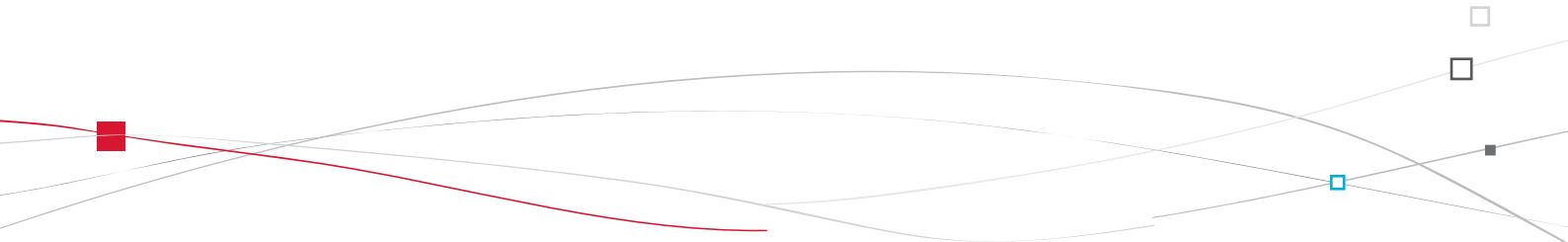



TOTAL & CITROËN

Партнеры в стремлении к совершенству и сохранности окружающей среды

Лучшие достижения на службе у совершенства

На протяжении более 40 лет исследователи и специалисты Центра перспективного развития TOTAL создают для компании CITROËN масла и технические жидкости, полностью отвечающие требованиям новейших технологических достижений, воплощенных в автомобилях CITROËN как в спорте, так и в повседневной жизни. Это значит, что Ваш двигатель покажет свои самые лучшие тягово-скоростные качества.

**Оптимальная защита
Вашего двигателя**

Используя для своего CITROËN масла и технические жидкости от TOTAL, Вы улучшаете работу двигателя, продлеваете ему жизнь и одновременно бережно относитесь к окружающей среде.



CITROËN предпочитает TOTAL



Капот

Капот служит для защиты моторного отсека, под ним открывается доступ для проверки уровней эксплуатационных жидкостей.

Открывание

- ⚠ Перед любыми работами в моторном отсеке выключите систему "Стоп-Старт", чтобы избежать травм при случайном срабатывании автоматической команды START.



- ☞ Откройте переднюю левую дверь.
- ☞ Потяните за ручку **A**, расположенную в нижней части у дверной стойки.

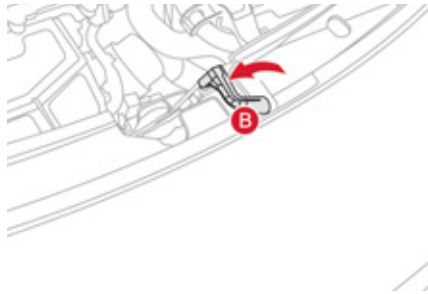

- ☞ Отведите влево рычажок замка **B** и поднимите капот.

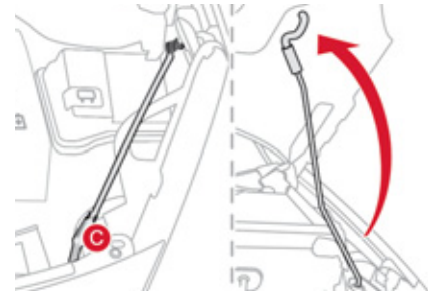

- ☞ Выньте из фиксатора упор **C**, взявшись за защитную пенопластовую оплетку.
- ☞ Вставьте упор в гнездо, чтобы зафиксировать капот в открытом положении.

- ⚠ Открывая капот на горячем двигателе, будьте осторожны при нажатии на рычажок и использовании упора.

- i** Расположенный в салоне привод замка блокирует открывание капота, если передняя левая дверь заперта.

- ⚠ Во избежание выхода из строя электронных систем строго запрещается мыть моторный отсек и двигатель струей под высоким давлением.

Если топливо в баке закончилось (на дизельной модификации)

Закрывание

- ☞ Выньте упор из гнезда капота.
- ☞ Уложите упор в отведенное для него место.
- ☞ Опустите капот поближе к моторному отсеку и отпустите его.
- ☞ Потяните за переднюю кромку капота, чтобы убедиться, что он прочно закрылся на замок.

В случае полной выработки топлива в баке на автомобилях с двигателем HDI, необходимо вновь заполнить систему подачи топлива в двигатель.

Система включает в себя расположенный в моторном отсеке подкачивающий насос с прозрачным шлангом.

- ☞ Залейте в топливный бак не менее 5 литров дизельного топлива.
- ☞ Откройте капот.
- ☞ В зависимости от версии, открепите и снимите кожух, чтобы открыть доступ к насосу для подкачивания топлива.
- ☞ Нажимайте на рычаг подкачивающего насоса вплоть до появления топлива в прозрачном шланге с зеленым штуцером (первое нажатие может потребовать повышенного усилия).
- ☞ Включите стартер и запустите двигатель.
- ☞ В зависимости от версии, установите на место и закрепите кожух.
- ☞ Закройте капот.



Не настаивайте, если двигатель не запускается с первого раза. Сделайте еще несколько качков подкачивающим насосом и вновь включите стартер.

Бензиновые двигатели

1. Бачок омывателей ветрового стекла.
2. Горловина бачка для доливки охлаждающей жидкости.
3. Воздушный фильтр.
4. Горловина бачка для доливки тормозной жидкости.
5. Аккумуляторная батарея.
6. Блок предохранителей.
7. Щуп для проверки уровня масла в двигателе.
8. Горловина для заправки двигателя маслом.

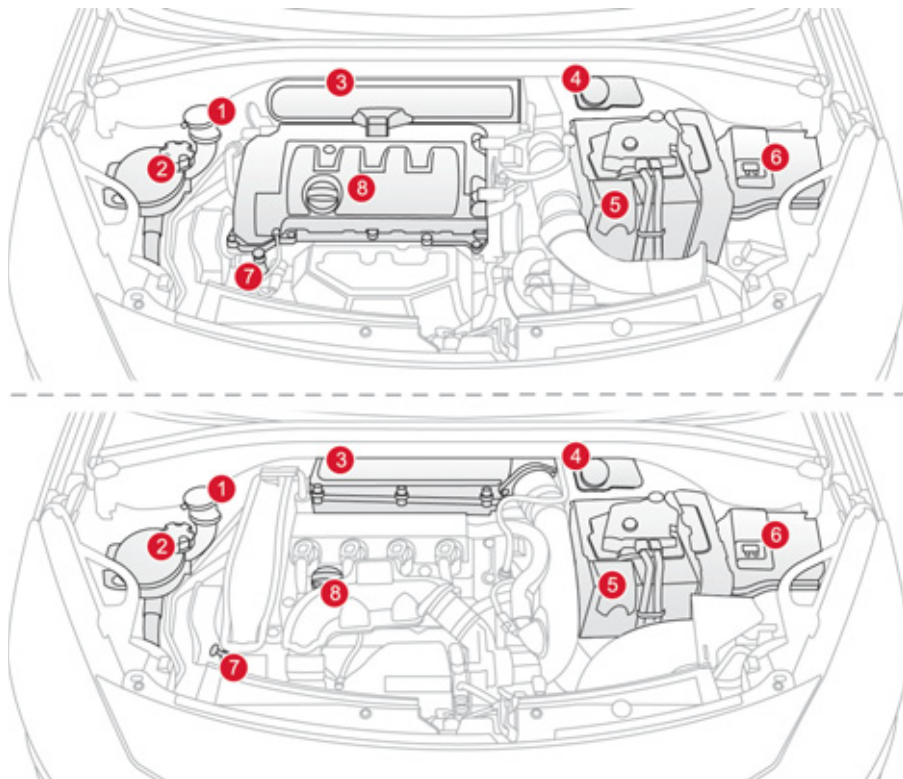

Дизельные двигатели

1. Бачок омывателей ветрового стекла.
2. Горловина бачка для доливки охлаждающей жидкости.
3. Воздушный фильтр.
4. Горловина бачка для доливки тормозной жидкости.
5. Аккумуляторная батарея.
6. Блок предохранителей.
7. Щуп для проверки уровня масла в двигателе.
8. Горловина для заправки двигателя маслом.
9. Насос для прокачки топливной системы (на топливном фильтре)

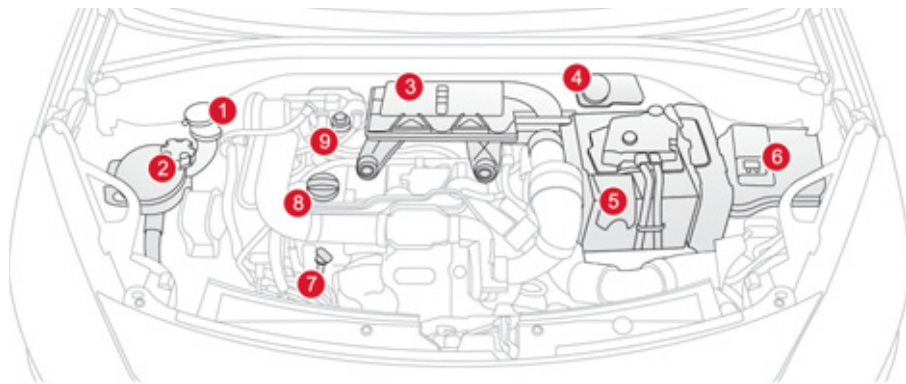

Проверка уровней

Регулярно проверяйте уровни технических жидкостей в соответствии с указаниями, содержащимися в сервисно-гарантийной книжке. При необходимости, пополняйте их, если не дано иных указаний. В случае существенного падения уровня в какой-либо системе, ее следует проверить в сервисной сети CITROËN или в специализированном техцентре.

 Будьте внимательны при работе в моторном отсеке - в нем имеются раскаленные участки, о которые можно обжечься, а электровентилятор может сработать в любой момент даже при выключенном зажигании.

Уровень масла



Проверять уровень можно либо при включении зажигания по показаниям датчика на панели приборов, либо при помощи масляного щупа.

Проверка масляным щупом будет достоверной, только если автомобиль установлен на горизонтальной площадке, а после остановки двигателя прошло не менее 30 минут.

 Пополнение уровня масла путем доливки в промежутках между плановыми техническими обслуживаниями (или заменами масла) - естественная и необходимая операция. CITROËN рекомендует контролировать его и, если нужно, пополнять каждые 5 000 км пробега. После доливки масла контроль его уровня при включении зажигания по показаниям датчика на панели приборов будет верным только по истечении 30 минут после пополнения.

Замена масла в двигателе

Периодичность этой операции см. в сервисно-гарантийной книжке. Чтобы уберечь двигатель и систему нейтрализации отработавших газов от выхода из строя, не пользуйтесь присадками к моторному маслу.

Характеристики моторного масла

Выбранное моторное масло должно соответствовать особенностям Вашего двигателя и требованиям изготовителя автомобиля.

Уровень тормозной жидкости



Уровень тормозной жидкости должен находиться в зоне метки "MAXI". Если он ниже, проверьте износ тормозных колодок.

Замена тормозной жидкости

Периодичность этой операции см. в сервисно-гарантийной книжке.

Характеристики тормозной жидкости

Тормозная жидкость должна соответствовать рекомендациям изготовителя автомобиля и требованиям стандарта DOT4 "низковязкостная / класс 6 по ISO 4925".

Уровень охлаждающей жидкости



Уровень охлаждающей жидкости должен находиться в зоне метки "MAXI", но никогда не превышать ее.

На горячем двигателе температура охлаждающей жидкости регулируется электрическим вентилятором.



Электровентилятор может включиться даже при остановленном двигателе: внимательно следите за тем, чтобы предметы и детали одежды не попали в лопасти.

Кроме того, система охлаждения двигателя находится под высоким давлением, поэтому дайте ему остыть в течение не менее одного часа, прежде чем пополнить уровень охлаждающей жидкости.

Во избежание ожога, перед снятием крышки расширительного бачка отверните ее сначала на два оборота, чтобы снизить давление в системе охлаждения. После снижения давления снимите крышку и долейте охлаждающую жидкость.

Уровень жидкости в бачке стеклоомывателя



Пополните уровень, как только это станет необходимым.

Характеристики жидкости омывателя

Для сохранения чистящих свойств и во избежание замерзания моющей жидкости не следует разбавлять или заменять ее водой.



Уровень присадки к дизтопливу (касается дизелей с сажевым фильтром)

SERVICE О снижении уровня присадки в бачке до минимума информируют загоревшийся сигнализатор, звуковой сигнал и сообщение на многофункциональном дисплее.

Пополнение запаса присадки

Заправку бачка присадкой следует осуществлять в кратчайшие сроки и только в сервисной сети CITROËN или в специализированном техцентре.

Отработанные нефтепродукты

 Избегайте продолжительного контакта отработанного масла и технических жидкостей с открытыми участками тела.

 Большинство этих жидкостей токсичны и обладают повышенной разъедающей способностью. Запрещено выливать отработанное масло, тормозную жидкость или охлаждающую жидкость в канализацию или на землю. Их следует собирать в специальные контейнеры, имеющиеся в сервисной сети CITROËN или в специализированном техцентре.

Контрольные проверки

Если нет иных указаний, осуществляйте контрольные проверки, как указано в сервисно-гарантийной книжке и в соответствии с силовым агрегатом Вашего автомобиля.

Их также можно поручить специалистам сервисной сети CITROËN или специализированного техцентра.

Аккумуляторная батарея 12 В



Для аккумуляторной батареи обслуживания не требуется. Тем не менее, проверяйте состояние клемм и затяжку наконечников проводов на них, особенно в периоды летней и зимней эксплуатации.

В случае каких-либо работ на батарее, прочтите рубрику "Аккумуляторная батарея 12 В", в которой содержатся рекомендации по мерам предосторожности при ее отключении и подключении.

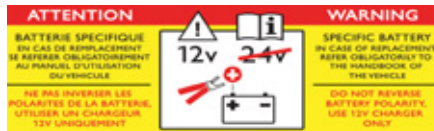

В данной табличке, особенно если речь идет о системе "стоп-старт", указывается, что на автомобиле используется 12-вольтовая свинцово-кислотная аккумуляторная батарея с особыми технико-эксплуатационными характеристиками, и что ее отключение или замена должны осуществляться только в условиях сервисной сети CITROËN или специализированного технического центра.

Воздушный и салонный фильтры



Информацию о периодичности замены этих элементов читайте в сервисно-гарантийной книжке.

В зависимости от условий окружающей среды (пыльная атмосфера и т.п.) и характера эксплуатации автомобиля (вождение в городе и т.п.) **заменяйте их, если потребуется, в два раза чаще.**

Загрязненный салонный фильтр может ухудшить работу системы кондиционирования воздуха и стать источником неприятных запахов.

Масляный фильтр



Масляный фильтр следует менять при каждой замене масла в двигателе.

Информацию о периодичности его замены читайте в сервисно-гарантийной книжке.

Сажевый фильтр (на дизельных модификациях)

SERVICE

О начале насыщения сажевого фильтра свидетельствует кратковременное загорание этой лампы и сообщение на multifunctional display. Как только условия на дороге позволят, прочистите фильтр, разогнавшись до скорости выше 60 км/ч и удерживая ее до тех пор, пока лампа не погаснет. Если контрольная лампа не гаснет, значит запас присадки недостаточен; см. параграф "Уровень присадки к дизтопливу".



Первые операции по регенерации сажевого фильтра на новых автомобилях могут сопровождаться запахом "горения" - это нормальное явление. Иногда, после продолжительного движения автомобиля на малой скорости или в результате длительной работы двигателя в режиме холостого хода, в отработавших газах может содержаться повышенное количество водяных паров, особенно заметных в режиме ускорения. Они не оказывают влияния на работу двигателя и не наносят вреда окружающей среде.

Механическая коробка передач



Коробке передач обслуживание не требуется (масло в ней не меняется). Информацию о периодичности проверки уровня масла в ней читайте в сервисно-гарантийной книжке.

Секвентальная коробка передач



Для коробки передач обслуживание не требуется (замена рабочей жидкости в ней не производится). Информацию о периодичности контрольных проверок коробки читайте в сервисно-гарантийной книжке.

Автоматическая коробка передач



Коробке передач обслуживание не требуется (рабочая жидкость в ней не меняется). Информацию о периодичности контрольных проверок коробки читайте в сервисно-гарантийной книжке.

Передние тормозные колодки



Износ тормозов зависит от стиля вождения - в частности, это касается автомобилей, которые эксплуатируются в городских условиях движения, характеризующихся частыми короткими перемещениями. Проверка состояния тормозной системы может оказаться необходимой даже в интервале между очередными техническими обслуживаниями автомобиля.

Если в системе не обнаружено течи, падение уровня тормозной жидкости свидетельствует об износе тормозных колодок.

Контроль износа тормозных дисков



Проверку износа тормозных дисков следует осуществлять в сервисной сети CITROËN или в специализированном техцентре.



После мойки автомобиля на тормозных дисках и колодках может остаться влага, а зимой может образоваться налет инея: эффективность торможения может снизиться. Несколько легких нажатий на педаль просушат тормоза.

Стояночный тормоз



Слишком большой ход рукоятки или недостаточная эффективность стояночной тормозной системы требуют обязательной регулировки, не дожидаясь очередного технического обслуживания. Проверку этой системы следует осуществлять в сервисной сети CITROËN или в специализированном техцентре.



Используйте только те технические жидкости, которые рекомендует CITROËN или такие, которые обладают таким же качеством и аналогичными характеристиками. Для обеспечения эффективности работы таких важных узлов и систем, как тормозная система, CITROËN разрабатывает и предлагает специальные рабочие жидкости.

011

Практические советы по эксплуатации и обслуживанию автомобиля

В данном разделе представлена информация о комплекте принадлежностей для временного устранения прокола в шине, о замене проколотого колеса или изношенной щетки стеклоочистителя, рекомендации по замене ламп и предохранителей. В нем Вы также найдете информацию о заряде аккумуляторной батареи, буксировке автомобиля, мерах предосторожности при его обслуживании и о дополнительном оборудовании к нему, которое можно приобрести в торговой сети компании.

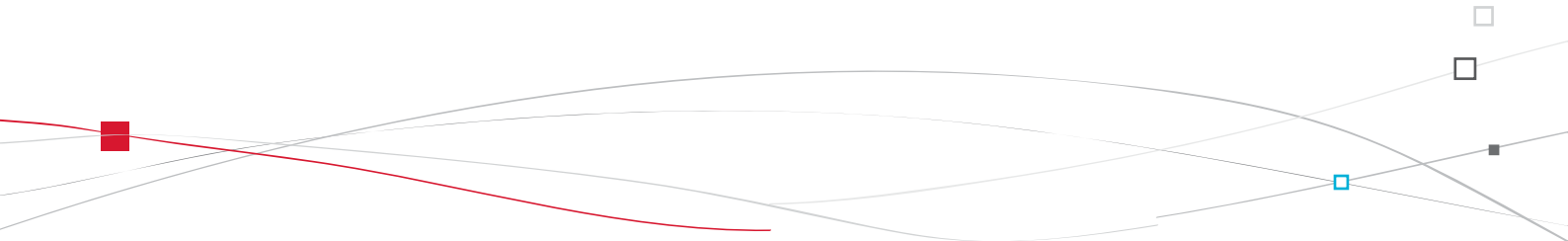

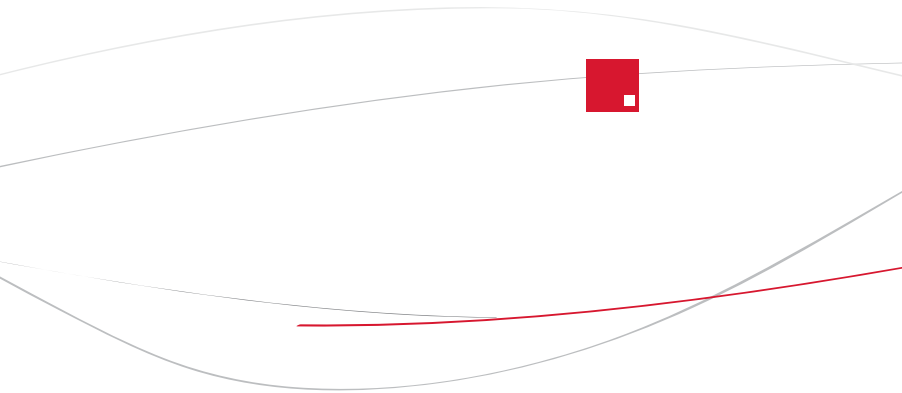

Комплект принадлежностей для временного устранения прокола в шине

В комплект входят компрессор и флакон с герметиком для заделки проколов, при помощи которого можно отремонтировать шину **на короткое время**, чтобы доехать до ближайшей мастерской.

С его помощью можно заделать большинство проколов, способных ввести колесо из строя, расположенных либо по центру протектора, либо на его боковине.

Местонахождение ремкомплекта



Комплект находится в специальном футляре под полом багажного отсека.

i Бортовая электрическая сеть автомобиля обеспечит работу включенного в нее компрессора на время, необходимое для ремонта поврежденного колеса или корректировки давления в спущенной шине.

Описание комплекта



- A. Переключатель режимов "Ремонт" и "Накачивание".
- B. Выключатель: "включено" "I" / "выключено" "O".
- C. Кнопка для выпуска воздуха из шины.
- D. Манометр (градуировка: бар и psi).
- E. Отделение, в которое складываются:
 - электрошнур с адаптером для включения в розетку 12 В,
 - различные переходники и насадки для бытового накачивания мячей, велошин и т.п.



- F. Флакон с герметиком.
- G. Белый шланг с заглушкой для ремонта шины.
- H. Черный шланг для накачивания.
- I. Самоклеящаяся табличка с напоминанием о необходимости ограничивать скорость.

i Самоклеящуюся табличку I необходимо наклеить на руль чтобы не забыть, что вы едете на временном колесе. Во время движения на колесе, отремонтированном с помощью такого ремкомплекта, не превышайте скорость 80 км/час.

Порядок действий при ремонте колеса

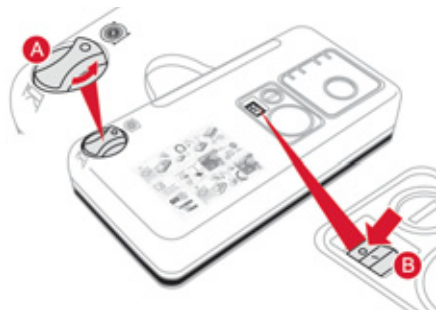

1. Заделка прокола в шине при помощи герметика

- ☞ Выключите зажигание.
- ☞ Поверните ручку **A** в положение "Ремонт".
- ☞ Убедитесь, что выключатель **B** находится в положении "O".



i При заделке прокола постарайтесь не извлекать застрявшее в шине инородное тело.



- ☞ Вытяните во всю длину белый шланг **G**.
- ☞ Отверните заглушку белого шланга.
- ☞ Соедините белый шланг с вентилем проколотого колеса.

! Будьте осторожны в обращении с герметиком - в нем содержится этиленгликоль, канифоль и др. вещества, раздражающие слизистую дыхательных путей и глаз.
Его следует хранить в местах, недосягаемых для детей.

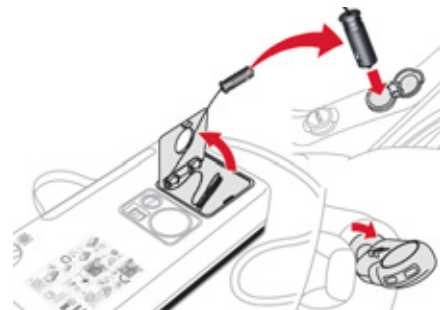

- ☞ Вставьте электрошнур компрессора в бортовую розетку 12 В.
- ☞ Запустите двигатель и оставьте его работать.

i Не включайте компрессор, если его белый шланг не подсоединен к вентилю колеса: иначе герметик прольется на пол.

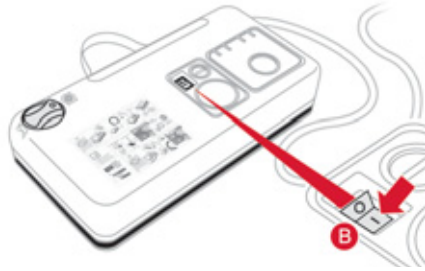

- ☞ Переведите кнопку выключателя **В** в положение "I", чтобы включить компрессор и накачайте колесо до достижения давления в нем 2,0 бар. Герметик подается под давлением в шину; не снимайте шланг с вентиля во время накачивания (чтобы не испачкаться брызгами).

i Если через пять-семь минут давление в шине не достигнет этого параметра, значит она не подлежит ремонту; обратитесь в сервисную сеть CITROËN или в специализированный техцентр, где Ваш автомобиль отремонтируют.

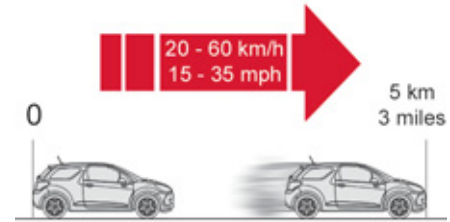

- ☞ Уберите комплект и закройте белый шланг заглушкой. Примите меры, чтобы не испачкать автомобиль пятнами герметика. Комплект держите на всякий случай неподалеку.
- ☞ Поезжайте сразу же, при этом около пяти километров следует проехать на медленной скорости (20... 60 км/ч), чтобы дать составу закрыть прокол.
- ☞ Сделайте остановку, чтобы проверить состояние шины и давление в ней, используя комплект для ремонта шин.

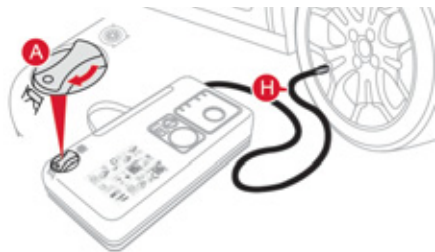

2. Накачивание

- ☞ Поверните переключатель **A** в положение "Накачивание".
- ☞ Вытяните во всю длину черный шланг **H**.
- ☞ Подсоедините черный шланг к вентилю отремонтированного колеса.



- ☞ Подключите электрошнур компрессора к бортовой розетке 12 В.
- ☞ Еще раз запустите двигатель и оставьте его работать.



При первой же возможности обратитесь в сервисную сеть CITROËN или в специализированный техцентр. Обязательно сообщите мастеру о том, что Вы воспользовались ремкомплектom. Он проверит шину и вынесет решение о возможности ремонта или необходимости замены поврежденной шины.

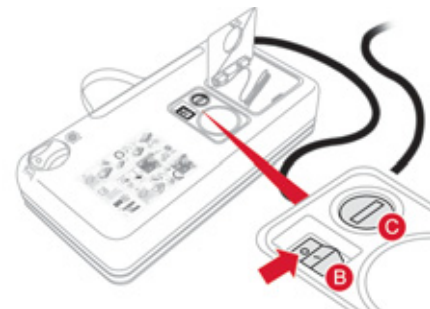

- ☞ Отрегулируйте давление воздуха в шине при помощи компрессора (чтобы подкачать: переведите выключатель **B** в положение "I"; чтобы спустить: переведите выключатель **B** в положение "O" и нажмите на кнопку "C") до рекомендованного для Вашего автомобиля параметра, указанного на этикетке в проеме двери водителя. Если после этого давление будет падать, значит прокол не устранен. Обратитесь в сервисную сеть CITROËN или в специализированный техцентр для устранения неисправности.
- ☞ Отсоедините комплект и уберите его на место.
- ☞ Ведите автомобиль на умеренной скорости (не более 80 км/ч), при этом пробег следует ограничить расстоянием не более 200 км.



Извлечение флакона



- ☞ Уберите черный шланг.
- ☞ Высвободите отогнутый вбок белый шланг.
- ☞ Держите компрессор вертикально.
- ☞ Отверните флакон, держа его за нижнюю часть.



Не испачкайтесь вытекающими остатками герметика.

Срок хранения герметика указан на флаконе.

Флакон с герметиком предназначен для одноразового использования; даже если он был слегка начат, его следует заменить.

Не выбрасывайте использованный флакон куда попало, сдайте его в сервисную сеть CITROËN или отнесите на пункт сбора отходов. Не забудьте купить новый флакон с герметиком для ремонта шин в сервисной сети CITROËN или в специализированном техцентре.

Контрольная проверка давления / Подкачивание и накачивание в быту

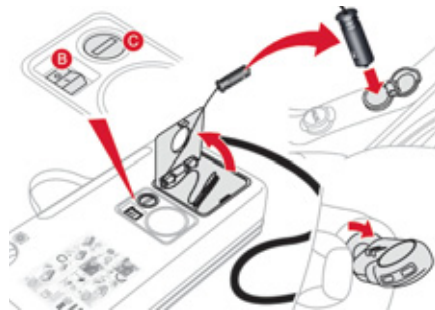
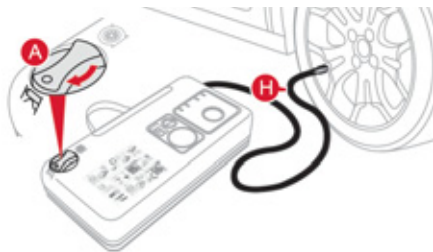

Компрессор также можно использовать без подачи герметика:

- для контроля давления и подкачивания шин,
- для накачивания различных предметов (шаров, шин велосипеда...)

- ☞ Поверните переключатель **А** в положение "Накачивание".
- ☞ Вытяните во всю длину черный шланг **Н**.

- ☞ Подсоедините черный шланг к вентилю колеса или предмету, который нужно накачать. При необходимости, наденьте на шланг соответствующий переходник, имеющийся в комплекте.



- ☞ Включите шнур компрессора в бортовую розетку автомобиля 12 В.
- ☞ Запустите двигатель и оставьте его работать.
- ☞ Отрегулируйте давление воздуха при помощи компрессора (чтобы подкачать: переведите выключатель **В** в положение "**И**"; чтобы спустить: переведите выключатель **В** в положение "**О**" и нажмите на кнопку **С**) до рекомендованного для Вашего автомобиля или накачиваемого предмета параметра.
- ☞ Отсоедините шланг и уберите весь комплект.

Замена колеса

Порядок действий при замене проколотого колеса запасным с использованием штатного комплекта инструментов.

Доступ к инструментам



Комплект инструментов расположен под полом багажного отсека.

Чтобы достать инструменты:

- ☞ откройте багажный отсек,
- ☞ поднимите коврик багажного отделения, потянув вверх за ремень,
- ☞ извлеките пластмассовый ящик,
- ☞ снимите с фиксаторов и выньте модуль с инструментами.

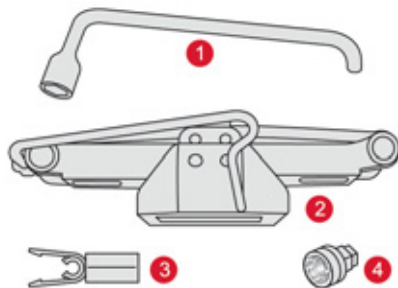

Перечень инструментов

Все перечисленные здесь инструменты предназначены только для Вашего автомобиля. Не используйте их для других целей.

1. Баллонный ключ.
Служит для снятия колпака и отворачивания болтов крепления колеса.
2. Домкрат с ручкой в комплекте.
Служит для поднятия автомобиля.

Колесо с колпаком

Перед тем как снять колесо, снимите с него декоративный колпак, поддев его баллонным ключом **1** возле воздушного вентиля.

После установки колеса на место установите на него декоративный колпак, совместив его метку с воздушным вентиляем, а затем придавив его ладонью по всей окружности.

3. Съёмник декоративных колпачков.
Служит для снятия декоративных колпачков с колесных болтов на легкосплавных дисках.
4. Втулка для "антикражных" болтов (в перчаточном ящике)
Используется в качестве переходника для отворачивания "антикражных" болтов (если автомобиль ими оснащен) баллонным ключом.

Доступ к запасному колесу

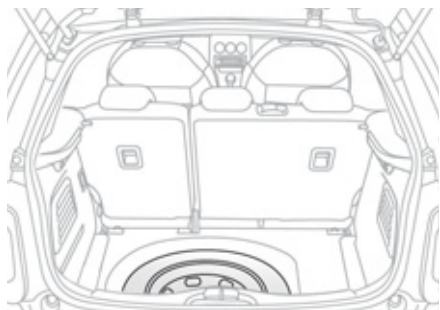

Запасное колесо находится под полом багажного отсека.

В зависимости от страны поставки, ваш автомобиль может быть укомплектован либо запасным колесом типа "галета", либо комплектом для ремонта шин.



О том, как его достать, читайте в разделе "Доступ к инструментам".

Установка колеса - "галеты"

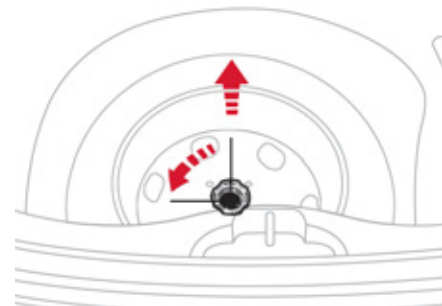
Если на Вашем автомобиле установлены легкосплавные колесные диски, то при затяжке болтов Вы заметите, что их опорные поверхности не касаются плоскости диска-"галеты". Это - нормальное явление, так как диск прижимается к ступице коническими фасками болтов.



Извлечение колеса

-  Отверните расположенный в центре винт желтого цвета.
-  Приподнимите запасное колесо со своей стороны и потяните его на себя.
-  Выньте колесо из багажного отсека.

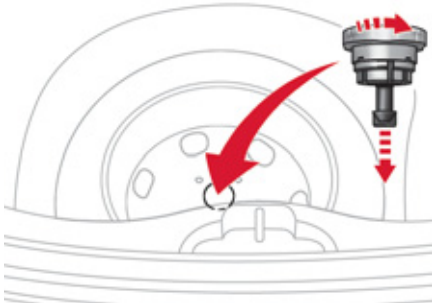

Укладка колеса на место

- ☞ Уложите колесо в нишу багажного отсека
- ☞ Отверните на несколько оборотов желтый винт, а затем установите его в центре колеса.
- ☞ Чтобы тщательно закрепить колесо, заверните винт полностью, пока не послышатся щелчки.
- ☞ В центре колеса уложите инструментальный модуль и закрепите его.
- ☞ Уложите на место пластмассовый ящик.
- ☞ Слегка согнув коврик, уложите его на дно багажника (см. рубрику "Обустройство багажного отделения").

 На автомобиле с неполноразмерным запасным колесом типа "галета" поврежденное колесо можно уложить на место колеса-"галеты", но при этом пол багажного отделения не будет ровным.

Демонтаж колеса

⚠ Меры предосторожности

Установите автомобиль в стороне от дорожного движения на твердой, нескользкой горизонтальной площадке. Включите стояночный тормоз, выключите зажигание и включите первую передачу*, чтобы заблокировать колеса.

При необходимости, подложите упор под колесо, расположенное по диагонали от заменяемого.

Убедитесь, что в автомобиле никого не осталось, а Ваши пассажиры отошли от автомобиля на безопасное расстояние. Категорически запрещается находиться под автомобилем, стоящим только на домкрате; пользуйтесь подставками.

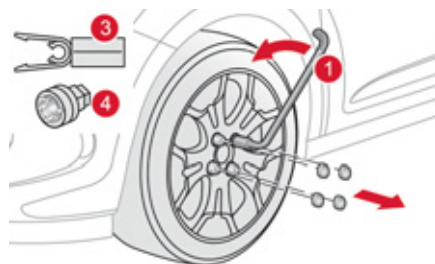

Последовательность операций

- ☞ Снимите декоративные колпачки со всех колесных болтов при помощи съемника **3** (только с алюминиевыми дисками).
- ☞ Наденьте переходник **4** на баллонный ключ **1**, чтобы отвернуть антикравный болт (если автомобиль им оснащен)
- ☞ Ослабьте затяжку других болтов при помощи только баллонного ключа **1**.

* положение **P** - на автоматической коробке передач.

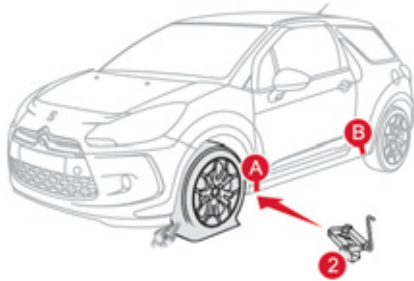

- ☞ Установите домкрат **2** под одно из двух опорных гнезд - переднее **A** или заднее **B** в нижней части кузова, расположенное ближе к снимаемому колесу.
На автомобилях с декоративными накладками порогов, зона упора домкрата промаркирована на накладке. Домкрат следует устанавливать строго по оси этой метки в зоне упора, а не под декоративной накладкой.

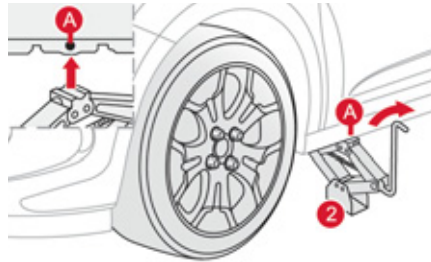

- ☞ Расправьте домкрат **2**, пока его опорная пятя не станет на землю. Убедитесь, что нижняя пятя домкрата расположена в точности под верхним опорным гнездом **A** или **B**, в которое упирается домкрат.
- ☞ Поднимите автомобиль так, чтобы под колесом образовалось пространство, достаточное для беспрепятственной установки накачанного запасного колеса.

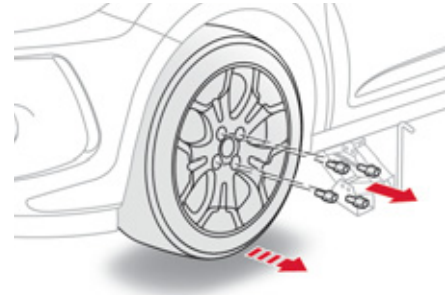

- ☞ Выньте колесные болты и сложите их в чистое место.
- ☞ Снимите колесо.

Установка колеса

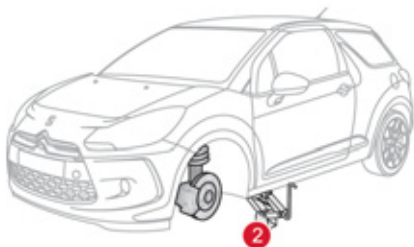

После замены колеса

Для правильной укладки проколотого колеса в багажник снимите с него колпак.



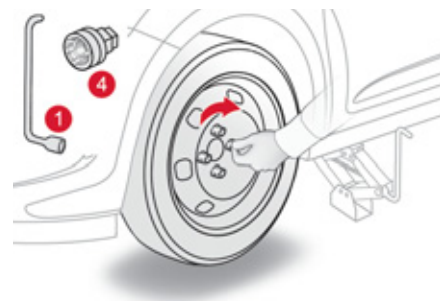

При движении на неполноразмерном колесе-"галете" не превышайте скорость 80 км/ч.

В кратчайшие сроки после замены проверьте в сервисной сети CITROËN или в специализированном техцентре затяжку колесных болтов и давление воздуха в запасном колесе.

Отремонтированное колесо следует сразу же установить на автомобиль. Разрешается вести автомобиль с использованием только одного запасного колеса.



Последовательность операций

-  Установите колесо на ступицу.
-  Заверните болты вручную до упора.
-  Осуществите предварительную затяжку им антикражного болта (если автомобиль им оснащен) при помощи баллонного ключа **1** с переходником **4**.
-  Осуществите предварительную затяжку остальных болтов при помощи баллонного ключа **1**.

Шины RACING

Использование в зимних условиях

Шины 215/40 R18 89W, изначально установленные на автомобиль на заводе, не подходят для эксплуатации в условиях сурового зимнего климата. На период сильных морозов компания "Автомобили CITROËN" рекомендует использовать специальные зимние шины.

i Для оснащения колес цепями или рукавами противоскольжения, обратитесь в сервисную сеть CITROËN, чтобы выбрать модель, рекомендованную для Вашего автомобиля.

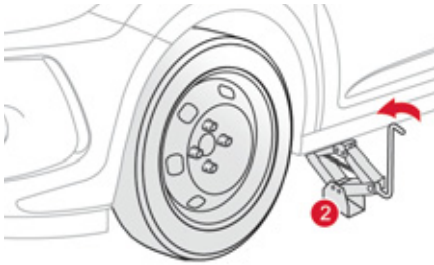

- ☞ Полностью опустите автомобиль.
- ☞ Сложите домкрат **2** и уберите его.

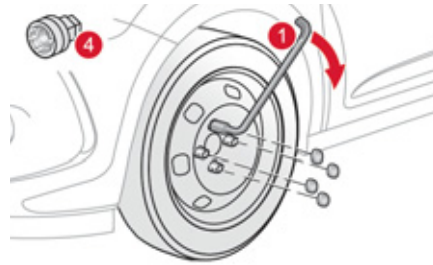

- ☞ Затяните антикражный болт (если автомобиль им оснащен) при помощи баллонного ключа **1** с переходником **4**.
- ☞ Затяните остальные болты при помощи только баллонного ключа **1**.
- ☞ Установите декоративные колпачки на все болты(только с алюминиевыми дисками)
- ☞ Сложите инструменты в предназначенный для них модуль.

Цепи противоскольжения

В зимних условиях цепи противоскольжения обеспечивают лучшую тяговитость и сохранение курсовой устойчивости автомобиля при торможениях.

i Цепи противоскольжения следует надевать только на передние колеса. Ими нельзя оборудовать неполноразмерное запасное колесо типа "галета".

i Придерживайтесь действующих в каждой стране правил пользования цепями противоскольжения и ограничений максимальных скоростных режимов.

i Избегайте вождения по очищенным от снега дорогам, чтобы не повредить свои шины и дорожное покрытие. Перед поездкой рекомендуется потренироваться в надевании цепей на колеса на сухой и ровной площадке. Если автомобиль оборудован легкосплавными дисками, следите за тем, чтобы ни цепи, ни фиксаторы не касались дисков.

Советы по монтажу цепей противоскольжения

- ☞ В случае необходимости надеть цепи во время нахождения в пути, остановитесь на горизонтальной обочине дороги.
- ☞ Затяните стояночный тормоз и, при необходимости, установите под колеса упоры, чтобы автомобиль не скатывался.
- ☞ Наденьте на колеса цепи, действуя по инструкции изготовителя.
- ☞ Несколько секунд поезжайте медленно, не превышая скорость движения 50 км/ч.
- ☞ Остановите автомобиль и убедитесь, что цепи натянуты надлежаще.

Пользуйтесь только теми цепями, которые предназначены для шин, установленных на Вашем автомобиле:

Автомобиль	Шины заводской комплектации	Размер звена, не более
DS3	185/65 R15	9 мм
	195/55 R16	
	205/45 R17	не предназначены для оборудования цепями противоскольжения
DS3 RACING	215/40 R18	не предназначены для оборудования цепями противоскольжения

За дополнительной информацией о цепях противоскольжения обращайтесь в сервисную сеть CITROËN или в специализированный техцентр.

Замена лампы

- ❗ Стекла фар изготовлены из поликарбоната и имеют защитное покрытие:
 - ☞ **запрещается очищать их от грязи сухой или абразивной тканью, а также с использованием мощных средств или растворителей,**
 - ☞ пользуйтесь смоченной в мыльной воде мягкой губкой или моющим составом с нейтральной кислотностью pH,
 - ☞ при смывании въевшейся грязи высоконапорной струей не задерживайте ее на оптических блоках, фонарях и краях их стекол, чтобы не повредить защитное лаковое покрытие и уплотнительные прокладки.

- ❗ Лампу следует заменять по истечении нескольких минут после выключения фары (во избежание серьезного ожога).
 - ☞ Не касайтесь лампы пальцами, пользуйтесь лоскутом неворсистой ткани.

В целях предохранения фар от повреждения, в них следует устанавливать только лампы с ограничением ультрафиолетового спектра излучения (UV). При замене сгоревшей лампы на новую соблюдайте ее номинал и технические характеристики.

Передние световые приборы

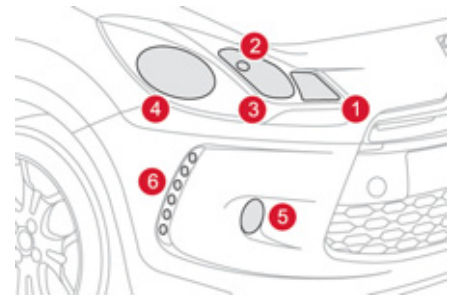

1. Указатели поворотов (PY21W, желтый цвет).
2. Габаритные фонари (W5W).
3. Фары дальнего света (H155 W).
4. Фары ближнего света (H755 W).
5. Противотуманные фары (PSX24W).
6. Светодиодные дневные ходовые огни.

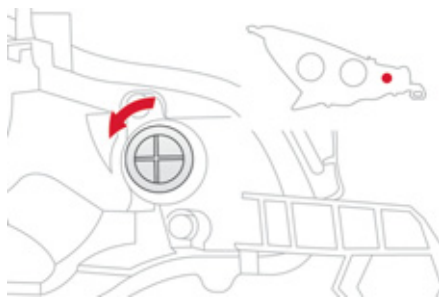

Замена лампы в указателях поворотов

i О неисправности одной из ламп на соответствующей стороне сообщит более частое мигание указателя поворота (правого или левого).

- ☞ Поверните на четверть оборота патрон с лампой и извлеките ее.
- ☞ Извлеките лампу и замените ее. Установка на место осуществляется в обратной последовательности.

i Лампы с колбами желтого цвета (используются в фарах указателей поворотов и боковых повторителях) следует заменять лампами с аналогичными техническими параметрами и колбами того же цвета.

! При обратной установке тщательно закройте защитный кожух, чтобы обеспечить герметичность светового прибора.

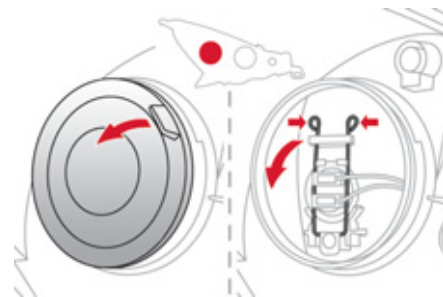

Замена лампы в фарах ближнего света

- ☞ Снимите защитный кожух, потянув для этого язычок фиксатора.
- ☞ Отсоедините от лампы разъем электрожгута.
- ☞ Разведите пружинные фиксаторы, чтобы высвободить лампу.
- ☞ Извлеките лампу и замените ее. Установка на место осуществляется в обратной последовательности.

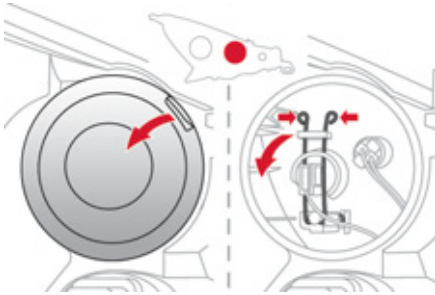

Замена лампы в фарах дальнего света

- ☞ Снимите защитный кожух, потянув для этого за язычок фиксатора.
 - ☞ Отсоедините от лампы разъем электрожгута.
 - ☞ Разожмите пружинные фиксаторы, чтобы высвободить лампу.
 - ☞ Извлеките лампу и замените ее.
- Установка на место осуществляется в обратной последовательности.

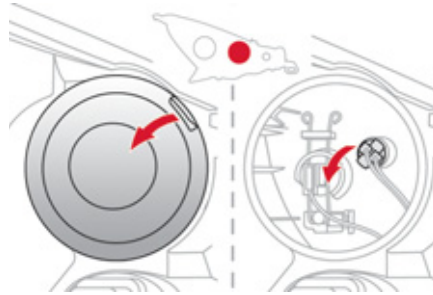

Замена лампы стояночных огней

- ☞ Снимите защитный кожух, потянув для этого за язычок фиксатора.
 - ☞ Извлеките патрон с лампой, нажав на язычки фиксатора сначала с одной стороны, затем с другой.
 - ☞ Извлеките лампу и замените ее.
- Установка на место осуществляется в обратной последовательности.

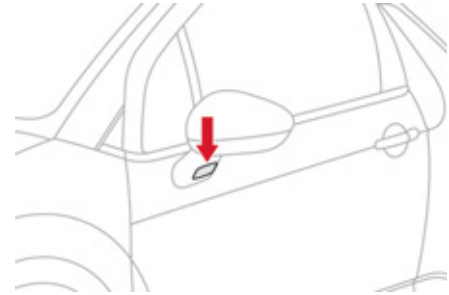

Замена бокового повторителя указателя поворота в сборе с лампой

- ☞ Подденьте повторитель отверткой, вставив ее посередине между ним и основанием зеркала.
 - ☞ Действуя отверткой как рычагом, извлеките повторитель в сборе.
 - ☞ Отсоедините от повторителя разъем электропроводки.
 - ☞ Замените модуль.
- Установка на место осуществляется в обратной последовательности.



Повторитель в сборе можно приобрести в сервисной сети CITROËN или в специализированном техцентре.

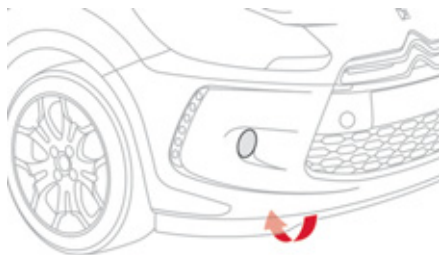

Замена ламп в противотуманных фарах

- ☞ Для доступа к неисправной противотуманной фаре используйте отверстие, расположенное под бампером.
- ☞ Отсоедините электроразъем от черного патрона лампы, нажав на верхнюю часть язычка.
- ☞ Извлеките патрон, нажав на два фиксатора (вверх и вниз).
- ☞ Замените лампу.

Установка на место осуществляется в обратной последовательности.

 Для приобретения ламп обратитесь в сервисную сеть CITROËN или в специализированный техцентр. В случае затруднений при замене этих ламп Вы также можете обратиться в сервисную сеть CITROËN или в специализированный техцентр.

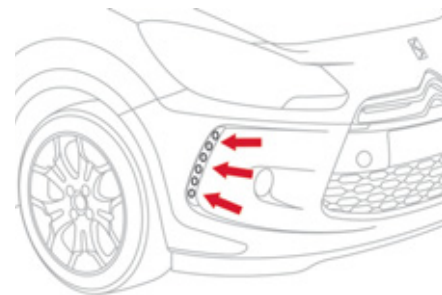

Замена светодиодных ламп дневных ходовых огней

Замену ламп, работающих на светодиодах, следует осуществлять в сервисной сети CITROËN или в специализированном техцентре.

Задние фонари

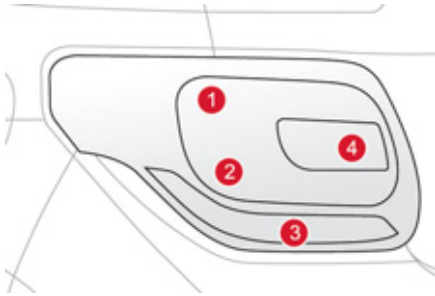

1. Стоп-сигналы / стояночные огни (P21/5W).
2. Стояночные огни (P5W).
3. Указатели поворотов (PY21W желтого цвета).
4. Противотуманный фонарь, слева (PR21W красного цвета)
Фонарь заднего хода, справа (P21W).

i Лампы желтого и красного цветов, а также указатели поворота следует заменять идентичными по цвету и характеристикам.



Замена ламп

- ☞ Откройте багажник.
- ☞ Снимите заглушку на соответствующей боковой обшивке.
- ☞ Отверните барашковую гайку крепления фонаря.
- ☞ Отсоедините от фонаря разъем электрожгута.
- ☞ Осторожно извлеките фонарь, потянув его и поворачивая наружу.

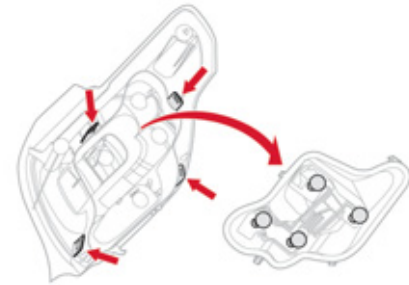

- ☞ Открепите все четыре фиксатора и извлеките плату с лампами.
- ☞ Поверните лампу на четверть оборота и замените ее.

Установку фонаря производите в обратной последовательности.

Следите за тем, чтобы фонарь перемещался по своим направляющим строго вдоль оси автомобиля.

Задние фонари 3D

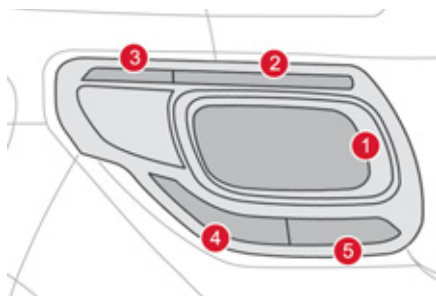

1. Стояночные светодиодные огни 3D.
2. Светодиодные стоп-сигналы / стояночные огни.
3. Светодиодные боковые стояночные огни.
4. Указатели поворотов (PY21W желтого цвета).
5. Противотуманный фонарь, слева (H21W красного цвета)
Фонарь заднего хода, справа (H21W).



Лампы желтого и красного цветов, а также указатели поворотов следует заменять идентичными по цвету и характеристикам.



Доступ к лампам

- ☞ Откройте багажник.
- ☞ Снимите заглушку на соответствующей боковой обшивке.
- ☞ Отверните барашковую гайку крепления фонаря.
- ☞ Отсоедините от фонаря разъем электропроводки.
- ☞ Осторожно извлеките фонарь, потянув его и поворачивая наружу.

Установку фонаря производите в обратной последовательности. Следите за тем, чтобы фонарь перемещался по своим направляющим строго вдоль оси автомобиля.



Замена ламп в указателях поворотов (4), противотуманном фонаре и фонаре заднего хода (5)

- ☞ Поверните лампу на четверть оборота и замените ее.

Замена ламп стояночных огней и светодиодных стоп-сигналов

Замену светодиодных ламп следует осуществлять в сервисной сети CITROËN или в специализированном техцентре.

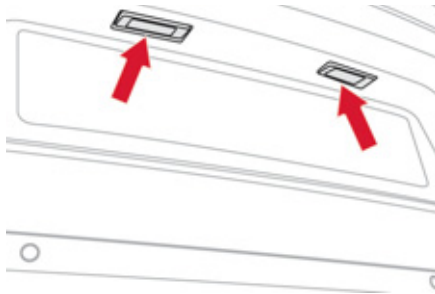

Замена ламп подсветки номерного знака (W5W)

- ☞ Вставьте тонкую отвертку в отверстие рассеивателя.
- ☞ Протолкните его наружу, чтобы снять с фиксаторов.
- ☞ Снимите рассеиватель.
- ☞ Извлеките лампу и замените ее.

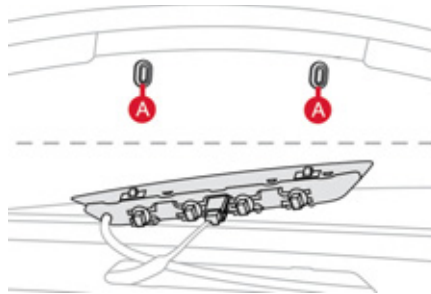

Замена третьего фонаря стоп-сигнала (4 лампы W5W)

- ☞ Откройте дверь багажного отделения.
- ☞ Отверните обе гайки крепления **A**, расположенные на обшивке.
- ☞ Нажмите на корпус фонаря, извлеките фонарь с помощью двух отверток.
- ☞ При необходимости отсоедините от фонаря разъем и шланг стеклоомывателя.
- ☞ Поверните на четверть оборота патрон сгоревшей лампы.
- ☞ Замените лампу.

Установку фонаря на место осуществляйте в обратном порядке.



Замена третьего фонаря стоп-сигнала (на светодиодах)

Для замены светодиодного фонаря необходимо обратиться в сервисную сеть CITROËN или в специализированный техцентр.

Освещение салона

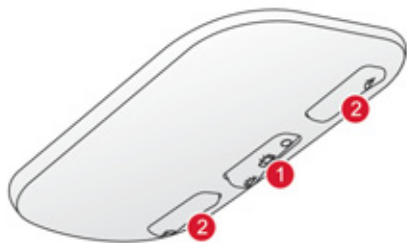

Плафон (1 / W5W)

Чтобы извлечь сгоревшую лампу, снимите с плафона рассеиватель 1, поддев его тонкой отверткой со стороны выключателя.

Плафоны индивидуального освещения (2 / W5W)

Снимите рассеиватель плафона 1. Чтобы извлечь сгоревшую лампу, уберите перегородку неисправного плафона 2.



Освещение багажного отделения (W5W)

Нажмите на цоколь сзади, чтобы снять светильник с фиксаторов.



Подсветка перчаточного ящика (W5W)

Снимите плафон с фиксаторов, чтобы извлечь лампу.

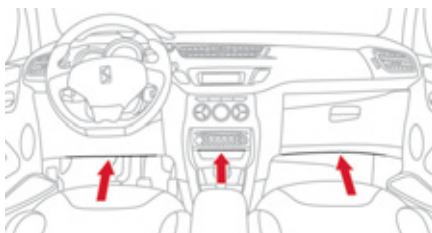

Подсветка ниши педального узла и центрального вещевого отделения (W5W)

Снимите плафон с фиксаторов, чтобы извлечь лампу.

Замена электрического предохранителя

Доступ к инструментам

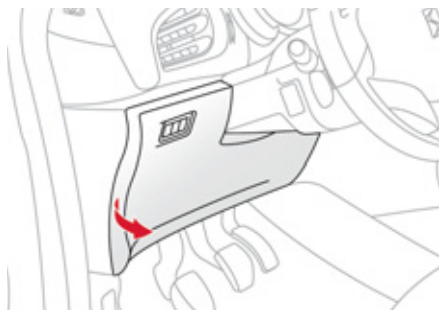

Специальный пинцет для демонтажа и места для запасных предохранителей расположены на обратной стороне крышки блока предохранителей в панели приборов.

Чтобы получить доступ к ним:

- ☞ снимите крышку с фиксаторов, потянув ее вбок,
- ☞ уберите крышку с блока,
- ☞ достаньте пинцет.

Снятие и установка предохранителя

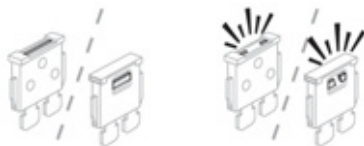

Исправный предохранитель Сгоревший предохранитель

Перед заменой перегоревшего предохранителя необходимо выяснить и устранить причину неисправности.

- ☞ Определите сгоревший предохранитель по состоянию его плавкого элемента.
- ☞ Для извлечения предохранителя пользуйтесь специальным пинцетом.
- ☞ Перегоревший предохранитель следует всегда заменять новым предохранителем точно такого же номинала.
- ☞ Проверьте соответствие номинала на блоке и на крышке и сверьтесь с нижеприведенными таблицами.

i Монтаж дополнительного электрооборудования

Система электрооборудования Вашего автомобиля рассчитана на работу как со стандартным электрооборудованием, так и с дополнительными устройствами.

Прежде чем устанавливать на свой автомобиль дополнительные электроприборы или электронные устройства, проконсультируйтесь в сервисной сети CITROËN или в специализированном техцентре.



Компания CITROËN не несет ответственности за неисправности Вашего автомобиля, вызванные установкой дополнительного электрооборудования, не изготовленного или не рекомендованного к использованию компанией CITROËN, либо установленного с нарушением ее инструкций. В особенности это относится к включенному дополнительному электрооборудованию, потребляющему ток в сумме более 10 мА.

Блок электрических предохранителей в приборной панели

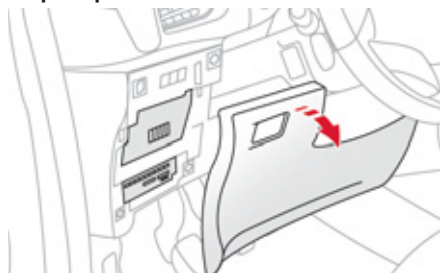

Этот блок предохранителей расположен под панелью приборов (с левой стороны).

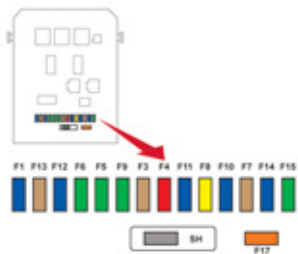

Доступ к предохранителям

☞ См. раздел "Доступ к инструментам".

Перечень предохранителей

Предохранитель №	Номинальный ток	Защищаемая цепь
FH36	5 A	Коммутационный блок прицепа.
FH37	-	Свободен.
FH38	20 A	Усилитель системы Hi-Fi.
FH39	20 A	Обогрев сидений.
FH40	40 A	Коммутационный блок прицепа.

Предохранитель №	Номинальный ток	Защищаемая цепь
F1	15 A	Очиститель заднего стекла.
F2	-	Свободен.
F3	5 A	ЭБУ подушек безопасности и пиротехнических преднатяжителей ремней.
F4	10 A	Кондиционер, контактор сцепления, антибликовое зеркало заднего вида, насос для подачи присадки в сажевый фильтр (на дизелях), диагностический разъем, датчик расхода воздуха (на дизелях).
F5	30 A	Панель выключателей стеклоподъемников, выключатель стеклоподъемника пассажира, двигатели передних стеклоподъемников.
F6	30 A	Двигатель стеклоподъемника двери водителя.
F7	5 A	Плафоны, подсветка перчаточного ящика.

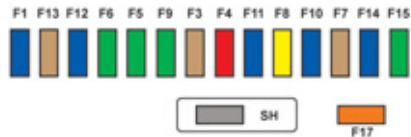

Предохранитель №	Номинальный ток	Защищаемая цепь
F8	20 A	Многофункциональный дисплей, автомагнитола, навигационная система, процессор охранной сигнализации, сирена охранной сигнализации.
F9	30 A	Розетка 12 В, электропитание на кронштейне переносной навигационной системы.
F10	15 A	Подрулевые переключатели.
F11	15 A	Замок зажигания, диагностический разъем, процессор автоматической коробки передач.
F12	15 A	Датчик дождя / освещенности, коммутационный блок прицепа.
F13	5 A	Главный контактор стоп-сигнала, коммутационный блок двигателя.
F14	15 A	Процессор системы помощи при парковке, процессор системы подушек безопасности, панель приборов, автоматический кондиционер, USB Vox, усилитель системы Hi-Fi.
F15	30 A	Запирание замков.
F16	-	Свободен.
F17	40 A	Обогрев заднего стекла и наружных зеркал заднего вида.
SH	-	Шунт PARC.

Блок электрических предохранителей в моторном отсеке

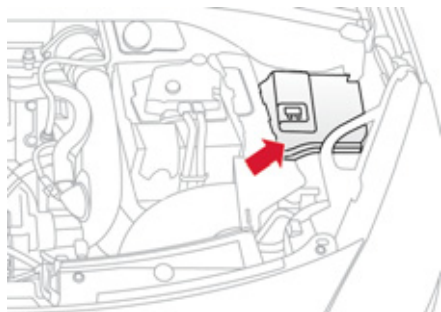

Этот блок предохранителей расположен в моторном отсеке возле аккумуляторной батареи (с левой стороны).



Все работы с предохранителями, расположенными в блоке над АКБ, должны осуществляться только в сервисной сети CITROËN или в специализированном техцентре.

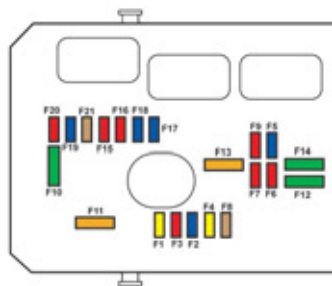

Доступ к предохранителям

- ☞ Снимите крышку с фиксаторов.
- ☞ Замените предохранитель (см. соответствующий раздел).
- ☞ После завершения работы тщательно закройте крышку блока предохранителей.



Перечень предохранителей

Предохранитель №	Номинальный ток	Защищаемая цепь
F1	20 А	Питание ЭБУ двигателя, реле управления вентилятором системы охлаждения двигателя, главное реле многофункционального блока управления двигателем, насос-форсунка (дизельного двигателя).
F2	15 А	Звуковой сигнал.
F3	10 А	Омыватель переднего и заднего стекол.
F4	20 А	Дневные ходовые огни.
F5	15 А	Подогреватель дизельного топлива, насос для подачи присадки в сажевый фильтр (на дизеле), датчик расхода воздуха (на дизеле), электромагнитный клапан EGR (на дизеле), подогреватель системы blow-by и электромагнитные клапаны (VTi).
F6	10 А	Процессор систем ABS / ESP, дублирующий контактор стоп-сигнала.
F7	10 А	Электрический усилитель рулевого управления, автоматическая коробка передач.
F8	25 А	Выключатель стартера.
F9	10 А	Блок коммутации и защиты (на дизеле).
F10	30 А	Подогреватель дизельного топлива, подогреватель системы blow-by (на дизеле), топливный насос (VTi), инжекторы и катушки зажигания (на бензиновом двигателе).
F11	40 А	Электровентилятор системы кондиционирования.

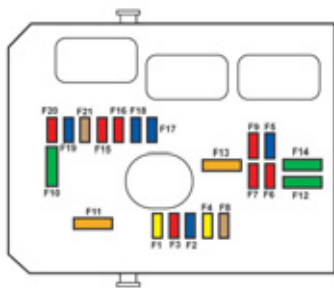

Предохранитель №	Номинальный ток	Защищаемая цепь
F12	30 A	Малая / большая скорость работы очистителя ветрового стекла.
F13	40 A	Питание интеллектуального коммутационного блока (+ от замка зажигания).
F14	30 A	Электропитание клапана Valvetronic (VTi).
F15	10 A	Правая фара дальнего света.
F16	10 A	Левая фара дальнего света.
F17	15 A	Левая фара ближнего света.
F18	15 A	Правая фара ближнего света.
F19	15 A	Кислородные датчики и электромагнитные клапаны (VTi), электромагнитные клапаны (на дизеле), электромагнитные клапаны EGR (на дизеле).
F20	10 A	Насосы, электронноуправляемый термостат (VTi), электромагнитный клапан ГРМ (THP), датчик наличия воды в дизельном топливе.
F21	5 A	Электропитание вентилятора системы охлаждения двигателя, система ABS / ESP, турбокомпрессор (THP).



Перечень предохранителей больших номиналов

Предохранитель №	Номинальный ток	Защищаемая цепь
MF1*	60 А	Электровентилятор системы охлаждения.
MF2*	30 А	Насос ABS / ESP.
MF3*	30 А	Электромагнитные клапаны систем ABS / ESP.
MF4*	60 А	Электропитание интеллектуального коммутационного блока.
MF5*	60 А	Электропитание интеллектуального коммутационного блока.
MF6*	30 А	Дополнительный вентилятор системы охлаждения двигателя (THP).
MF7*	80 А	Блок предохранителей салона.
MF8*	-	Свободен.

* Электрические предохранители, рассчитанные на большой ток, обеспечивают дополнительную защиту цепей электрооборудования. Все работы с ними должны производиться только в сервисной сети CITROËN или в специализированном техцентре.

Аккумуляторная батарея

Заряд батареи и запуск двигателя от дополнительной аккумуляторной батареи.



В данной табличке, особенно если речь идет о системе "Стоп-Старт", указывается, что на автомобиле используется 12-вольтная свинцово-кислотная аккумуляторная батарея с особыми технико-эксплуатационными характеристиками, и что ее отключение или замена должны осуществляться только в условиях сервисной сети CITROËN или специализированного техцентра. Несоблюдение этих требований может привести к снижению срока службы батареи.



После установки аккумуляторной батареи на автомобиль в сервисной сети CITROËN или в специализированном техцентре, система "Стоп-Старт" станет активной только после длительной стоянки автомобиля, продолжительность которой зависит от климатических условий и степени заряженности АКБ (около 8 часов).

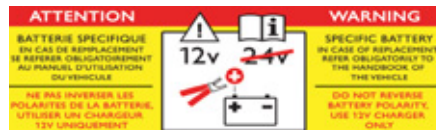

Доступ к батарее

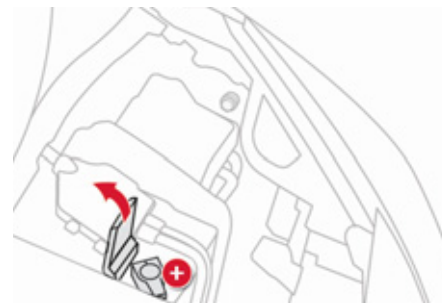

Аккумуляторная батарея расположена под капотом.

Доступ к батарее:

- ☞ отпирите замок капота из салона и откройте его,
- ☞ установите капот на упор,
- ☞ приподнимите пластмассовый кожух клеммы (+).

Запуск двигателя от дополнительной батареи

Если штатная АКБ автомобиля разряжена, двигатель можно запустить от дополнительной батареи (внешней или расположенной на другом автомобиле) при помощи стартерных кабелей.

Сначала убедитесь, что номинальное напряжение батареи-"донора" рассчитано на 12 вольт, а ее емкость - не меньше разряженной батареи.

Запрещается запускать двигатель от зарядного устройства.

Не снимайте провод (+) с вывода АКБ при работающем двигателе.

- ☞ Присоедините конец красного провода к клемме (+) истощенной батареи **A**, а другой - к клемме (+) дополнительной батареи **B**.
- ☞ Присоедините конец зеленого или черного провода к клемме (-) дополнительной батареи **B** (или к массе автомобиля-"донора").
- ☞ Присоедините другой конец зеленого или черного провода к массе **C** "разряженного" автомобиля (или к кронштейну двигателя).

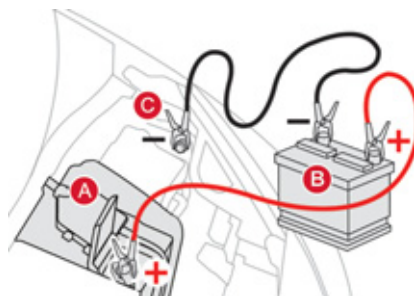



⚠ Некоторые бортовые системы не будут работать до тех пор, пока АКБ не будет достаточно заряжена.

- ☞ Запустите двигатель на автомобиле-"доноре" и дайте ему поработать несколько минут.
- ☞ Включите стартер автомобиля с неисправной батареей и дайте двигателю поработать. Если двигатель не запустился с первого раза, выключите зажигание и подождите несколько секунд перед новой попыткой.
- ☞ Дождитесь устойчивой работы двигателя на холостом ходу и снимите соединительные провода, действуя в обратной последовательности.

Заряд батареи с помощью зарядного устройства

☞ Следуйте инструкциям изготовителя зарядного устройства.

 Не отключайте АКБ от бортовой сети на время зарядки.

 В автомобильных аккумуляторных батареях содержатся вредные вещества - серная кислота и свинец. Их следует снимать с эксплуатации в соответствии с действующими правилами и ни в коем случае не смешивать с бытовыми отходами. Отслужившие элементы питания и аккумуляторные батареи следует сдавать на специализированные пункты сбора таких отходов.

 Не пытайтесь запустить двигатель "с толчка" или "с буксира", если у Вас секвентальная или автоматическая коробка передач.

 Перед началом работ с АКБ примите меры для защиты глаз и лица. Любые работы с АКБ следует проводить в проветриваемом месте, вдали от открытого огня и источников искр, чтобы не допустить взрыва или воспламенения. Не пытайтесь зарядить замерзшую батарею; сначала ее нужно отогреть, иначе она может взорваться. Если она замерзла, то, перед тем как поставить ее на зарядку, проверьте ее состояние в сервисной сети CITROËN или в специализированном техцентре - там проконтролируют ее внутренние элементы и проверят корпус на отсутствие трещин, через которые может просочиться разъедающая токсичная кислота. Не путайте полярность проводов и пользуйтесь только 12-вольтовым зарядным устройством. Запрещено отсоединять провода от батареи при работающем двигателе. При заряде батареи следует обязательно снять с нее клеммы. По окончании работ вымойте руки.

Система энергосбережения

Система, управляющая продолжительностью работы некоторых систем, чтобы поддерживать необходимый уровень заряда аккумуляторной батареи. С момента остановки двигателя такие системы и механизмы, как автомагнитола, стеклоочиститель, фары ближнего света, плафоны можно еще использовать в общей сложности в течение не более 30 минут.

 Время работы устройств может быть резко сокращено из-за слабого заряда аккумуляторной батареи.

Включение режима энергосбережения

По истечении данного времени, на дисплее появится сообщение о включении режима экономии электроэнергии, и работа указанных систем временно приостановится.

 Если в момент включения режима экономии электроэнергии бортовой телефон находился на связи, на автомобилях с аудионавигационной системой eMyWay телефон будет отключен через 10 минут.

Выключение режима энергосбережения

Функции всех перечисленных систем автоматически восстановятся при первом же запуске двигателя.

 Для немедленного восстановления работы указанных функций запустите двигатель и дайте ему поработать несколько секунд.

При этом продолжительность работы функций будет равна удвоенной продолжительности работы запущенного двигателя. Как правило, она составляет от пяти до тридцати минут.

 Если аккумуляторная батарея разряжена, запуск двигателя окажется невозможным (см. соответствующий раздел).

Система энергосбережения

Система, управляющая отключением некоторых потребителей электроэнергии с учетом степени заряженности аккумуляторной батареи.

Во время движения автомобиля автоматически приостанавливается работа некоторых систем: кондиционера, обогревателя заднего стекла и др.

Повторное включение временно отключенных систем произойдет автоматически, как только позволят условия.

Замена щетки переднего или заднего стеклоочистителя

Для установки новой щетки взамен изношенной никакого инструмента не требуется.

Перед заменой щетки на ветровом стекле

- ☞ До истечения первой минуты после выключения зажигания включите стеклоочиститель: его щетки останутся в вертикальном положении.

Это положение используется для защиты от повреждений стеклоочистителя и капота.

Установка

- ☞ При замене спереди, проверьте размер щетки, так как более короткая устанавливается со стороны пассажира.
- ☞ Установите щетку на фиксатор рычага.
- ☞ Осторожно опустите рычаг на стекло.

Снятие

- ☞ Поднимите рычаг стеклоочистителя.
- ☞ Снимите щетку с фиксатора.

После замены щетки на ветровом стекле

- ☞ Включите зажигание.
- ☞ Вновь включите стеклоочиститель, чтобы щетки встали на место.

Буксировка автомобиля

Рекомендации по буксировке своего или постороннего автомобиля с использованием механического буксировочного устройства.

Доступ к инструментам

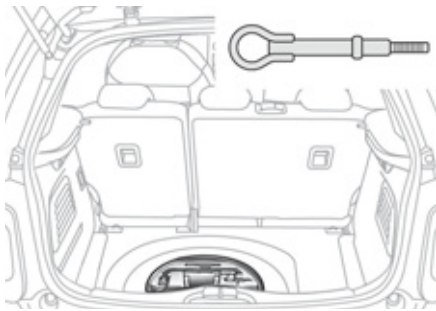

Буксировочное кольцо расположено под полом в багажном отсеке.

Чтобы достать его:

- ☞ откройте багажный отсек,
- ☞ поднимите полник,
- ☞ выньте пластиковый ящик,
- ☞ выньте буксировочное кольцо из инструментального модуля.

Общие рекомендации

Соблюдайте действующие в Вашей стране правила.

Убедитесь, что масса буксирующего автомобиля больше массы буксируемого. Водитель должен оставаться за рулем буксируемого автомобиля и иметь действующее водительское удостоверение.

Для буксировки автомобиля используйте только сертифицированную жесткую штангу; тросы, канаты и лямки категорически запрещены.

При буксировке с остановленным двигателем усилители тормозной системы и рулевого управления не работают.

Необходимо вызвать специалиста с эвакуатором в следующих случаях:

- автомобиль вышел из строя на автострате или скоростной автомагистрали,
- эвакуируется полноприводный автомобиль,
- не включается нейтральная передача, рулевая колонка не снимается с блокировки, не отпускается стояночный тормоз,
- требуется эвакуация автомобиля с опорой только на два колеса,
- нет в наличии сертифицированной буксирной штанги и др.

Буксировка Вашего автомобиля

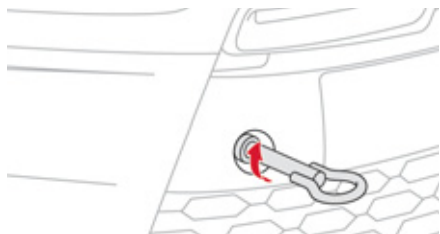

- ☞ Откройте заглушку в переднем бампере, нажав на нее снизу.
- ☞ Вверните буксировочное кольцо до упора.
- ☞ Установите буксирную штангу.
- ☞ Установите рычаг переключения передач в нейтральное положение (положение **N** в секвентальной или автоматической коробке передач).

 Несоблюдение этого требования может вывести из строя элементы тормозной системы и трансмиссии, обеспечивающие притормаживание автомобиля в момент пуска двигателя.

- ☞ Разблокируйте рулевую колонку поворотом ключа зажигания на одно положение и отпустите стояночный тормоз.
- ☞ Включите фонари аварийной сигнализации на обоих автомобилях.
- ☞ Плавно начинайте движение и медленно поезжайте на небольшое расстояние.

Буксировка другого автомобиля

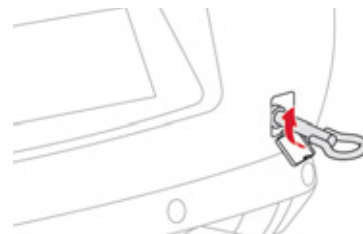

- ☞ Откройте заглушку в заднем бампере, нажав на нее снизу.
- ☞ Вверните буксировочное кольцо до упора.
- ☞ Установите буксирную штангу.
- ☞ Включите фонари аварийной сигнализации на обоих автомобилях.
- ☞ Плавно начинайте движение и медленно поезжайте на небольшое расстояние.

Буксировка прицепа



При помощи установленного на автомобиле тягово-сцепного устройства можно буксировать прицеп, оборудованный приборами освещения и световой сигнализации.

Ваш автомобиль предназначен главным образом для перевозки пассажиров и багажа, но его можно использовать и для буксировки прицепа.

i Мы рекомендуем монтировать тягово-сцепные устройства и электропроводку для прицепа только оригинального производства компании CITROËN, так как они прошли испытания и сертификацию еще на стадии разработки Вашего автомобиля. Для их монтажа следует обратиться в сервисную сеть CITROËN или в специализированный техцентр. В случае монтажа тягово-сцепного устройства и электропроводки к нему не в сервисной сети CITROËN, необходимо строго придерживаться указаний изготовителя автомобиля.

При буксировке прицепа автомобиль подвергается повышенным нагрузкам, поэтому от водителя требуется особое внимание.

Рекомендации по вождению

Размещение груза

☞ Разместите груз внутри прицепа так, чтобы наиболее тяжелые предметы располагались как можно ближе к оси и чтобы нагрузка на буксирное устройство была близка к максимально разрешенной, но ни в коем случае не превышала ее.

При подъеме в гору плотность атмосферного воздуха снижается, что приводит к снижению мощности двигателя. Необходимо уменьшить массу буксируемого прицепа на 10 % при подъеме на каждую 1 000 метров.

Параметры буксируемых масс и нагрузок на свой автомобиль см. в главе "Технические характеристики".

Боковой ветер

☞ При буксировке прицепа учитывайте повышенную восприимчивость к ветру из-за увеличившейся парусности.

Охлаждение двигателя

При буксировке прицепа увеличивается температура охлаждающей жидкости.

Вентилятор системы охлаждения двигателя приводится электродвигателем, поэтому его охлаждающая способность не зависит от режима работы двигателя.

☞ Чтобы понизить частоту вращения коленчатого вала двигателя, сбавьте скорость автомобиля.

Максимальная масса прицепа, которую можно буксировать на затяжном подъеме, зависит от крутизны подъема и температуры атмосферного воздуха.

В любом случае, внимательно следите за температурой охлаждающей жидкости.



☞ В случае загорания контрольной лампы системы охлаждения и сигнализатора **STOP** остановитесь и выключите зажигание, как только это позволят условия движения.

Тормоза

При буксировке прицепа тормозной путь автомобиля увеличивается.

Чтобы ограничить перегрев тормозов на горных спусках, рекомендуется использовать торможение двигателем.

Шины

☞ Проверьте давление воздуха в шинах автомобиля и прицепа и, при необходимости, доведите его до рекомендуемых значений.

Освещение

☞ Проверьте систему электрического освещения и сигнализации прицепа.



Система помощи при парковке отключается автоматически, если для буксировки прицепа используется оригинальное буксирное устройство компании CITROËN.

Прицеп и RACING



На Ваш автомобиль нельзя монтировать тягово-сцепное устройство для буксировки прицепа из-за больших размеров спортивного диффузора.

Рекомендации по уходу за автомобилем

Общие рекомендации по уходу за автомобилем подробно изложены в сервисно-гарантийной книжке.

Матовое декоративное покрытие

При уходе за кузовом, окрашенным бесцветным матовым лаком, строго придерживайтесь нижеизложенных предписаний, чтобы по небрежности не повредить лакокрасочное покрытие. Эти же требования касаются и ухода за дисками из легких сплавов, покрытыми матовым лаком.



Никогда не очищайте кузов без воды.

Запрещается мыть автомобиль на автоматической мойке с вращающимися щетками.

Никогда не натирайте кузов и легкосплавные диски. Это придаст блеск лакокрасочному покрытию.

Не пользуйтесь мощными, абразивными, полирующими и консервирующими веществами и составами (например, восковыми) при уходе за декоративным покрытием. Все они предназначены только для блестящих поверхностей. Их использование на матовом покрытии портит его и приводит к появлению на нем неудаляемых блестящих зон и пятен.

Не пользуйтесь высоконапорными брендспойтами с щетками – они могут поцарапать красочный слой. На мойке никогда не допускайте финишной обработки кузова горячим воском.

Мы рекомендуем мыть автомобиль под высоконапорной струей или, как минимум, моечным пистолетом с обильной подачей воды. Вымытый автомобиль рекомендуется ополоснуть деминерализованной водой.

Протирать автомобиль рекомендуется только чистым лоскутом ткани из микроволокна, мягкими, незнергичными движениями.

Осторожно удаляйте попавшие на кузов пятна горячего мягкой тряпкой, затем дайте этому месту просохнуть.

Из набора средств для ухода марки "TECHNATURE", разрешенных компанией CITROËN, пользуйтесь очистителем от насекомых и автошампунем, так как только ими допускается очищать кузов.

Очистителем от насекомых можно также удалять небольшие пятна (напр., следы от грязных рук и т.п.).

Мелкий ремонт декоративного покрытия кузова следует осуществлять только в сервисной сети CITROËN или в специализированном техцентре.

Кожа

Кожа - натуральный материал. Правильный и обязательно регулярный уход продлевает срок ее службы.



Прочтите в сервисно-гарантийной книжке своего автомобиля все рекомендации и особенности ухода за натуральной кожей.

Дополнительное оборудование

В торгово-сервисной сети CITROËN имеется широкий выбор дополнительного оборудования и оригинальных запасных частей. Все изделия проверены и одобрены фирмой на соответствие критериям надежности и безопасности. Они созданы для Вашего автомобиля и имеют артикул и гарантию CITROËN.

"Комфорт":

солнцезащитные шторы, оконные дефлекторы, минибар, пепельница, сменные картриджи для освежителя воздуха в салоне, вешалка-плечики на подголовник, передний центральный подлокотник, съемное косметическое зеркало, лампа для чтения, парктроники для парковки передним и задним ходом...

"Принадлежности для перевозки":

напольный поддон багажного отделения, прокладки для уплотнения грузов в багажном отделении, коврик багажного отделения, сетка багажного отделения, поперечные перекладины для перевозки грузов на крыше, устройства для перевозки велосипедов и лыж, кофры для перевозки багажа на крыше, тягово-сцепный устройства для буксировки прицепа, жгуты электропроводки для прицепа...



В случае монтажа тягово-сцепного устройства и электропроводки к нему не в сервисной сети CITROËN, необходимо строго придерживаться расположенных сзади заводских точек для монтажа электрооборудования и следовать предписаниям изготовителя.

"Стиль":

рулевое колесо с кожаной оплеткой, панели приборов в цвете или в стиле "carbotech", рукоятки рычага переключения передач различных цветов и с кожаной обтяжкой, алюминиевая боковая площадка для ноги, спойлер, легкосплавные колесные диски, цветные декоративные колпаки для колес, цветные колпачки колесных болтов, фирменные декоративные наклейки на кузов, комплект хромированных элементов для отделки кузова, задние светодиодные фонари...

"Безопасность":

система охранной сигнализации, антикражные колесные болты, система определения местонахождения автомобиля, алко-тестер, медицинская аптечка, знак аварийной остановки, светоотражающий жилет безопасности, кресла для перевозки детей, цепи противоскольжения, колесные чехлы противоскольжения, огнетушитель, ремень безопасности для перевозки домашних животных...

"Защита":

коврик*, брызговики, чехлы на сиденья, чехол на автомобиль, защитная накладка на бампер...

- * Чтобы ничто не мешало свободному перемещению педалей:
- правильно уложите и закрепите коврик на фиксаторах,
 - никогда не кладите под ноги уложенные один на другой коврики.

"Мультимедиа":

беспроводная гарнитура "свободные руки", автомагнитолы, полувстроенная навигационная система, переносные навигаторы, компакт-диски с обновленной картой навигации, система помощи при вождении, DVD-плеер, USB Box, громкоговорители, модуль Hi-Fi, розетка на 230 В, система "WiFi on Board", кронштейн для телефона/смартфона, кронштейн для заднего мультимедийного устройства...

В торгово-сервисной сети CITROËN Вы также можете приобрести средства для мойки и чистки кузова и салона, в том числе экологичную продукцию производства "TECHNATURE", жидкость для омывателей стекол, ретушные карандаши и аэрозольные баллончики для точного ремонта декоративного покрытия Вашего автомобиля, расходные материалы (баллончик с герметиком для заделки прокола в шине и т.п.), ...

Установка радиостанции

Перед тем как установить радиостанцию и внешнюю антенну на автомобиле, узнайте в сервисной сети CITROËN характеристики передатчиков (диапазон, максимальная выходная мощность, положение антенны, особые условия монтажа), которые разрешается устанавливать согласно директиве о нормах электромагнитного излучения автомобилей (2004/104/EC).

 В зависимости от действующих в стране правил, на автомобиле в обязательном порядке должны иметься светоотражающий жилет безопасности, знак аварийной остановки, алкотестер, сменные лампы и электрические предохранители.

 Установка любого электрооборудования или дополнительного электрического прибора, не имеющего артикула в Каталоге сертифицированной продукции CITROËN, может вывести из строя электронную систему Вашего автомобиля и повлечь повышенный расход топлива. Будем признательны, если Вы примете во внимание эту особенность и рекомендуем обратиться к официальному дилеру CITROËN, чтобы ознакомиться со всей номенклатурой изделий и дополнительного оборудования из Каталога сертифицированной продукции.

012

Технические характеристики

В данном разделе вы найдете следующую информацию:
типы двигателя и коробки передач, рабочий объем двигателя
и мощность, массы не снаряженного или снаряженного
автомобиля, массы буксиремых прицепов, габаритные размеры и
идентификационные элементы.

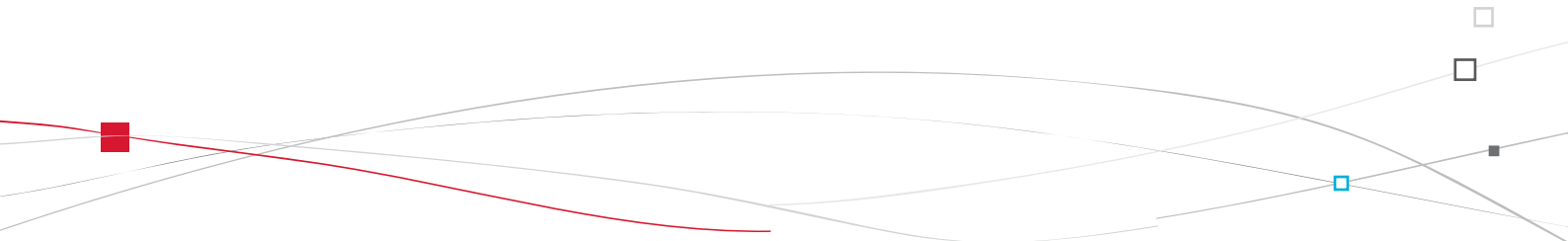



МОДИФИКАЦИИ:	ДВИГАТЕЛИ И КОРОБКИ ПЕРЕДАЧ					
Коды вариантов исполнения: SA...	HMZ0	HMZ0/PS	8FR0 8FP0	5FS0	5FS9	5FV8 5FN8* 5FM8**
БЕНЗИНОВЫЕ ДВИГАТЕЛИ	VTi 82	e-VTi 82	VTi 95	VTi 120		THP 155 THP 150* THP 160**
Рабочий объем двигателя, см ³	1 199		1 397	1 598		1 598
Диам. цилиндра x ход поршня, мм	75 x 90,5		77 x 75	77 x 85,8		77 x 85,8
Макс. мощность: по стандарту ЕЭС, кВт***	60		70	88		115 110* 120**
Частота вращения при макс. мощности, мин ⁻¹	5 750		6 000	6 000		6 000
Макс. крутящ. момент: по стандарту ЕЭС, Нм	118		136	160		240
Частота вращ. при макс. крутящем моменте, мин ⁻¹	2 750		4 000	4 250		1 400
Топливо	Неэтилир. бензин		Неэтилир. бензин	Неэтилир. бензин		Неэтилир. бензин
Каталитический нейтрализатор	Есть		Есть	Есть		Есть
КОРОБКА ПЕРЕДАЧ	Механич. (5 ступ.)	Секвент. (5 ступ.)	Секвент. (5 ступ.)	Механич. (5 ступ.)	Автомат. (4 ступ.)	Механич. (6 ступ.)
ЗАПРАВОЧНЫЕ ЕМКОСТИ, л						
Двигатель (с масл. фильтром)	3,25		4,25	4,25	4,25	4,25

* Для Бельгии и России

** Для Бразилии.

*** Максимальная мощность сертифицирована по результатам стендовых испытаний в соответствии с европейским регламентом (директива 1999/99/CE).

ДВИГАТЕЛЬ И КОРОБКА ПЕРЕДАЧ - RACING		
МОДИФИКАЦИИ: Коды вариантов исполнения: SA...	5FF8	5FD8
БЕНЗИНОВЫЙ ДВИГАТЕЛЬ		
Рабочий объем двигателя, см ³		1 598
Диам. цилиндра x ход поршня, мм		77 x 85,8
Макс. мощность: по стандарту ЕЭС, кВт*	149	152
Частота вращения при макс. мощности, мин ⁻¹		6 000
Макс. крутящ. момент: по стандарту ЕЭС, Нм		275
Частота вращ. при макс. крутящем моменте, мин ⁻¹		2 000
Топливо		Неэтилир. бензин**
Каталитический нейтрализатор		Есть
КОРОБКА ПЕРЕДАЧ		Механич. (6 ступ.)
ЕМКОСТЬ СИСТЕМЫ СМАЗКИ, л		
Двигатель (с масл. фильтром)		4,25

* Максимальная мощность сертифицирована по результатам стендовых испытаний в соответствии с европейским регламентом (директива 1999/99/CE).

 ** CITROËN® настоятельно рекомендует неэтилированный бензин марки RON98, с которым оптимальная работа двигателя гарантирована (он указан на крышке лючка топливного бака).

МАССЫ АВТОМОБИЛЕЙ И БУКСИРУЕМЫХ ПРИЦЕПОВ, кг						
Бензиновые двигатели	VTi 82	e-VTi 82	VTi 95	VTi 120		THP 155 THP 150* THP 160**
Коробка передач	Механич.	Секвент.	Секвент.	Механич.	Автомат.	Механич.
Коды вариантов исполнения: SA...	HMZ0	HMZ0/PS	8FR0 8FP0	5FS0	5FS9	5FV8 5FN8* 5FM8**
- Масса порожнего автомобиля	975	980	1 079	1 075	1 089	1 090
- Снаряженная масса автомобиля	1 050	1 055	1 154	1 150	1 164	1 165
- Макс. допустимая масса груженого автомобиля (МДМГА)	1 496	1 523	1 558	1 554	1 587	1 590
- Разрешенная максимальная масса автопоезда (PMMA) на уклоне 12%	2 296	2 323	2 458	2 454	2 487	2 490
- Максимальная масса прицепа с тормозной системой (в пределах PMMA) на уклоне 12%	800	800	900	900	900	900
- Максимальная масса прицепа с тормозной системой*** (с перераспределением массы в пределах PMMA)	1 100	1 100	1 150	1 150	1 150	1 150
- Максимальная масса прицепа без тормозной системы	520	520	570	570	570	570
- Рекомендуемая нагрузка на буксирное устройство	46	46	46	46	46	46

* Для Бельгии и России.

** Для Бразилии.

*** Масса прицепа, оборудованного тормозной системой, может быть увеличена в пределах PMMA на величину уменьшения МДМГА тягача; при этом следует помнить, что буксировка прицепа облегченным тягачом может ухудшить курсовую устойчивость автомобиля на дороге.
.../S: модификация e-VTi с функцией "стоп-старт".

Указанные величины PMMA и буксируемых масс допустимы для условий вождения на высоте над уровнем моря до 1000 метров; далее указанную массу буксируемого прицепа следует уменьшать на 10 % при подъеме на каждую последующую 1000 метров.

В случае буксировки прицепа запрещается превышать скорость 100 км/ч (придерживайтесь действующих в Вашей стране правил).

При высоких температурах окружающего воздуха некоторые эксплуатационные и рабочие характеристики автомобиля могут автоматически снижаться, чтобы предохранить двигатель от перегрузки; при температуре за бортом выше 37 °C следует уменьшить массу буксируемого прицепа.

МАССЫ - RACING, кг		
Бензиновый двигатель		
Коробка передач	Механическая	Механическая
Коды вариантов исполнения: SA...	5FF8	5FD8
- Масса порожнего автомобиля		1 165
- Снаряженная масса автомобиля		1 240
- Макс. допустимая масса груженого автомобиля (МДМГА)		1 597
- Разрешенная максимальная масса автопоезда (РММА) на уклоне 12%		1 597
- Максимальная масса прицепа с тормозной системой (в пределах РММА) на уклоне 12%		0
- Максимальная масса прицепа с тормозной системой (с перераспределением массы в пределах РММА)		0
- Максимальная масса прицепа без тормозной системы		0
- Рекомендуемая нагрузка на буксирное устройство*		0

* См. рубрику "Буксировка прицепа".

МОДЕЛИ:	ДВИГАТЕЛЬ И КОРОБКА ПЕРЕДАЧ
Коды вариантов исполнения: SA...	8FR0/GPL
ДВИГАТЕЛЬ GPL	VTi 95
Рабочий объем двигателя, см ³	1 397
Диаметр x ход поршня, мм	77 x 75
Макс. мощность по стандарту ЕЭС, кВт*	67
Частота вращения коленвала при макс. мощности, мин ⁻¹	5 700
Макс. крутящий момент по стандарту ЕЭС, Нм	133
Частота вращения коленвала при макс. крутящем моменте, мин ⁻¹	3 900
Топливо	GPL / Неэтилированный
Каталитический нейтрализатор	Да
КОРОБКА ПЕРЕДАЧ	Механическая (5-ступенчатая)
ЕМКОСТЬ СИСТЕМЫ СМАЗКИ, л	
Двигатель (с масл. фильтром)	4,25

* Максимальная мощность сертифицирована по результатам стендовых испытаний в соответствии с европейским регламентом (директива 1999/99/CE).

Подробную информацию о системах и эксплуатации автомобиля GPL читайте в приложении к комплекту бортовой документации.

МАССЫ АВТОМОБИЛЯ И БУКСИРУЕМОГО ПРИЦЕПА (кг)	
Двигатель GPL	VTi 95
Коробка передач	Механическая
Коды вариантов исполнения: SA...	8FR0/GPL
- Масса порожнего автомобиля	1 152
- Снаряженная масса автомобиля	1 227
- Макс. допустимая масса груженого автомобиля (МДМГА)	1 552
- Разрешенная максимальная масса автопоезда (РММА) на уклоне 12%	2 452
- Максимальная масса прицепа с тормозной системой (в пределах РММА) на уклоне 12%	900
- Максимальная масса прицепа с тормозной системой* (с перераспределением массы в пределах РММА)	1 150
- Максимальная масса прицепа без тормозной системы	570
- Рекомендуемая нагрузка на буксирное устройство	46

* Масса прицепа, оборудованного тормозной системой, может быть увеличена в пределах РММА на величину уменьшения МДМГА тягача; при этом следует помнить, что буксировка прицепа облегченным тягачом может ухудшить курсовую устойчивость автомобиля на дороге. Указанные величины РММА и буксируемых масс допустимы для условий вождения на высоте над уровнем моря до 1 000 метров; далее указанную массу буксируемого прицепа следует уменьшать на 10 % при подъеме на каждую последующую 1 000 метров.

В случае буксировки прицепа запрещается превышать скорость 100 км/ч (придерживаетесь действующих в Вашей стране правил).

При высоких температурах окружающего воздуха некоторые эксплуатационные и рабочие характеристики автомобиля могут автоматически снижаться, чтобы предохранить двигатель от перегрузки; при температуре за бортом выше 37 °С следует уменьшить массу буксируемого прицепа.

МОДИФИКАЦИИ:	ДВИГАТЕЛИ И КОРОБКИ ПЕРЕДАЧ				
	8HR4	8HP4/PS	9HPK/S	9HP8/PS	9HD8/S 9HR8/S
Коды вариантов исполнения: SA...					
ДИЗЕЛЬНЫЕ ДВИГАТЕЛИ	HDi 70 FAP	e-HDi 70 FAP	e-HDi 90 FAP		e-HDi 115 FAP
Рабочий объем двигателя, см ³	1 398		1 560		1 560
Диам. цилиндра x ход поршня, мм	73,7 x 82		75 x 88,3		75 x 88,3
Макс. мощность: по стандарту ЕС, кВт*	50		68		84
Частота вращения при макс. мощности, мин ⁻¹	4 000		4 000		3 600
Макс. крутящ. момент: по стандарту ЕС, Нм	160		230		270
Частота вращ. при макс. крутящем моменте, мин ⁻¹	2 000		1 750		1 750
Топливо	Диз. топливо		Диз. топливо		Диз. топливо
Каталитический нейтрализатор	Есть		Есть		Есть
Сажевый фильтр (FAP)	Есть		Есть		Есть
КОРОБКА ПЕРЕДАЧ	Механич. (5 ступ.)	Секвент. (5 ступ.)	Механич. (5 ступ.)	Секвент. (6 ступ.)	Механич. (6 ступ.)
ЗАПРАВочНЫЕ ЕМКОСТИ, л					
Двигатель (с масл. фильтром)	3,75		3,75		3,75

* Максимальная мощность сертифицирована по результатам стендовых испытаний в соответствии с европейским регламентом (директива 1999/99/CE)

.../S: модификация e-Hdi с функцией "стоп-старт"

МАССЫ АВТОМОБИЛЕЙ И БУКСИРУЕМЫХ ПРИЦЕПОВ, кг					
Дизельные двигатели	HDi 70 FAP	e-HDi 70 FAP	e-HDi 90 FAP		e-HDi 115 FAP
Коробки передач	Механич.	Секвент.	Механич.	Секвент.	Механич.
Коды вариантов исполнения: SA...	8HR4	8HP4/PS	9HPK/S	9HP8/PS	9HD8/S 9HR8/S
- Масса порожнего автомобиля	1 070	1 080	1 085	1 090	1 090
- Снаряженная масса автомобиля (CMA)	1 145	1 155	1 160	1 165	1 165
- Макс. допустимая масса груженого автомобиля (МДМГА)	1 553	1 585	1 602	1 609	1 625
- Разрешенная максимальная масса автопоезда (PMMA) на уклоне 12%	2 253	2 285	2 502	2 509	2 525
- Максимальная масса прицепа с тормозной системой (в пределах PMMA) на уклоне 12%	700	700	900	900	900
- Максимальная масса прицепа с тормозной системой* (с перераспределением массы в пределах PMMA)	950	950	1 150	1 150	1 150
- Максимальная масса прицепа без тормозной системы	570	570	570	570	570
- Рекомендуемая нагрузка на буксирное устройство	46	46	46	46	46

* Масса прицепа, оборудованного тормозной системой, может быть увеличена в пределах PMMA на величину уменьшения МДМГА тягача; при этом следует помнить, что буксировка прицепа облегченным тягачом может ухудшить курсовую устойчивость автомобиля на дороге.

Указанные величины PMMA и буксируемых масс допустимы для условий вождения на высоте над уровнем моря до 1000 метров; далее указанную массу буксируемого прицепа следует уменьшать на 10 % при подъеме на каждую последующую 1000 метров.

В случае буксировки прицепа запрещается превышать скорость 100 км/ч (придерживайтесь действующих в Вашей стране правил).

При высоких температурах окружающего воздуха некоторые эксплуатационные и рабочие характеристики автомобиля могут автоматически снижаться, чтобы предохранить двигатель от перегрузки; при температуре за бортом выше 37 °C следует уменьшить массу буксируемого прицепа.

Габаритные размеры, мм

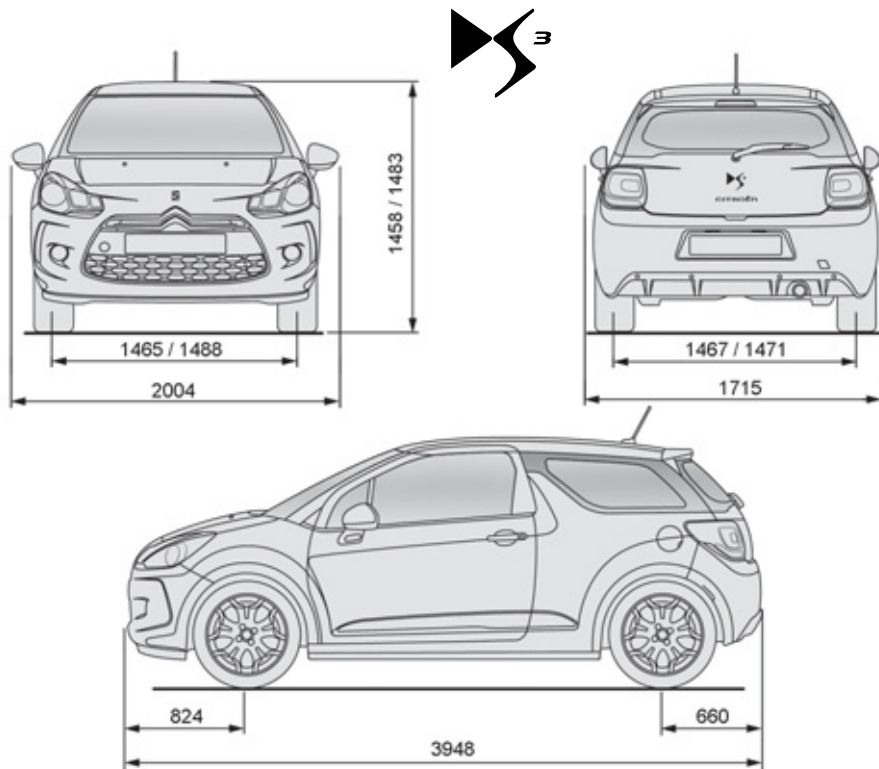

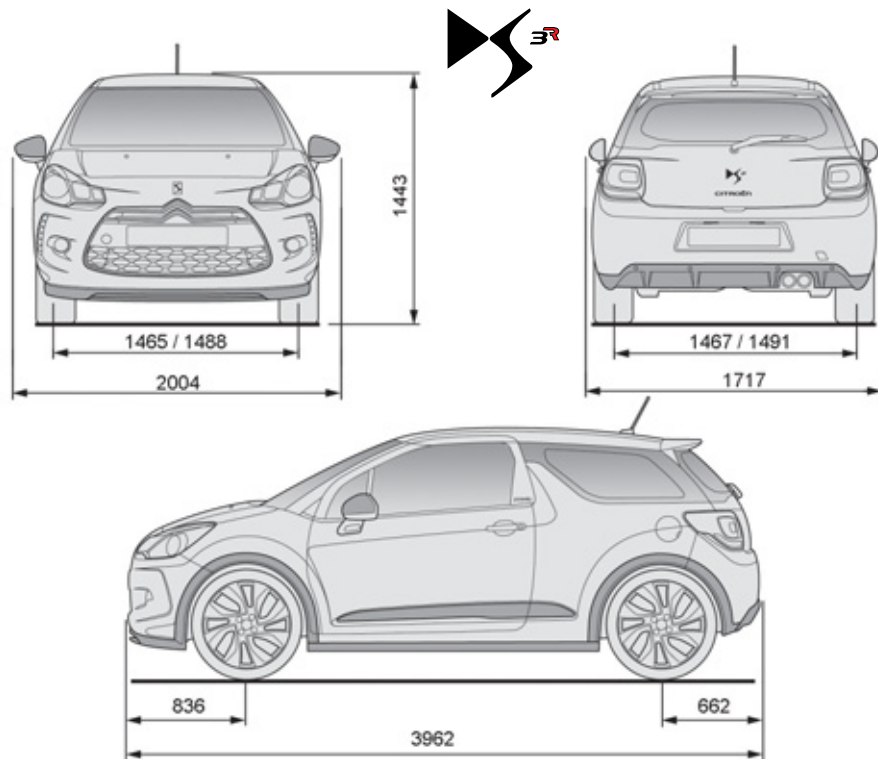

Бампер и нижняя часть кузова

У вашего автомобиля малый дорожный просвет. Будьте осторожны при передвижении по тротуарам, на подъеме, по рельсам, проезде по "лежащим полицейским", переправе вброд...

Идентификационные данные

Различные методы и способы маркировки автомобиля, служащие для его идентификации и поиска.

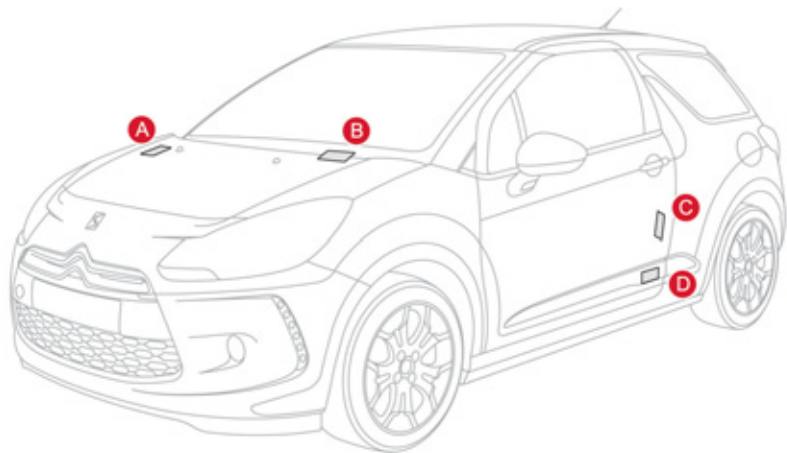

A. Серийный номер в моторном отсеке.

Этот номер выбит на панели возле фильтра салона.

B. Серийный номер на панели приборов.

Этот номер содержится на наклейочной табличке и просматривается через ветровое стекло.

C. Табличка заводских данных.

Этот номер содержится на табличке, наклейочной на центральную стойку с левой стороны.

D. Табличка шин/кода краски.

Эта табличка наклеена на центральную стойку с левой стороны.

На ней указаны:

- давление воздуха в шинах для порожнего и груженого автомобиля,
- размеры ободьев (колесных дисков) и шин,
- марки шин, рекомендованные заводом-изготовителем,
- давление воздуха в запасном колесе,
- артикул цвета декоративного покрытия кузова.



На колеса с шинами 205/45 R17 нельзя устанавливать цепи противоскольжения. За дополнительной информацией обращайтесь в сервисную сеть CITROËN или в специализированный техцентр.



Давление воздуха следует проверять на холодных шинах не реже одного раза в месяц.



Недостаточное давление воздуха в шинах ведет к перерасходу топлива.

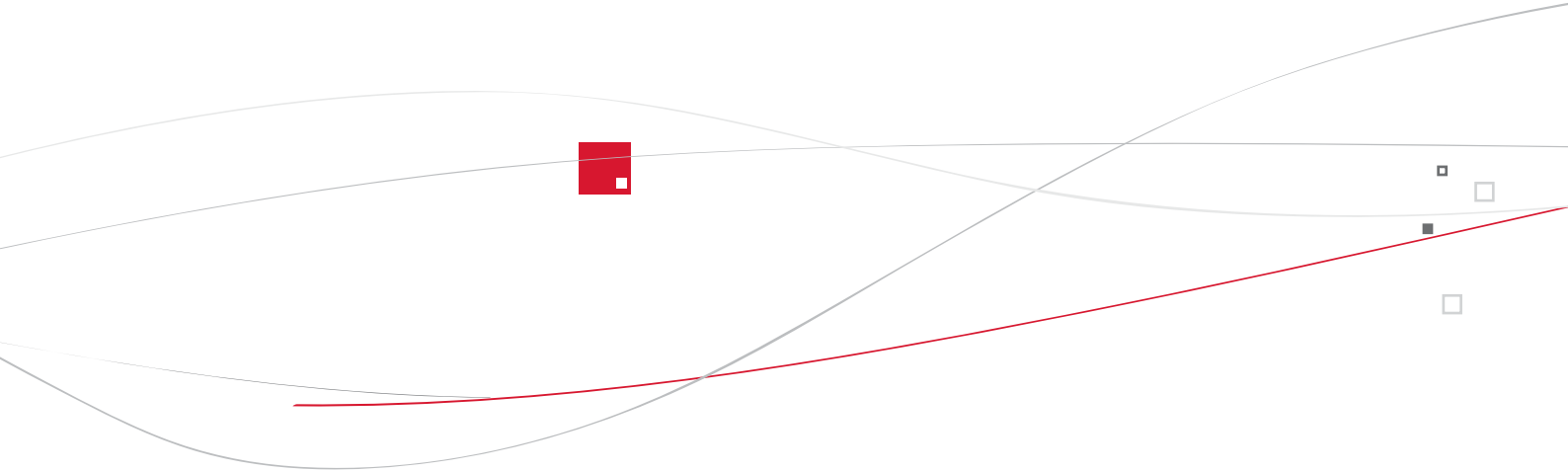

013

Аудиосистема и телематика

В данном разделе вы найдете следующую информацию:
экстренный вызов, функции радионавигационной системы,
а именно: автомагнитола, совместимая с MP3, разъем USB,
комплект с Bluetooth, система eMyWay с цветным дисплеем 16/9,
дополнительные разъемы, аудиосистема Hi-Fi.

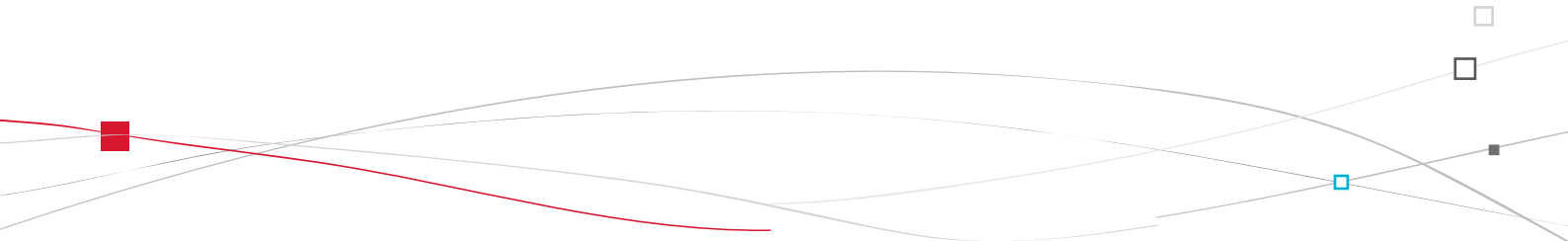



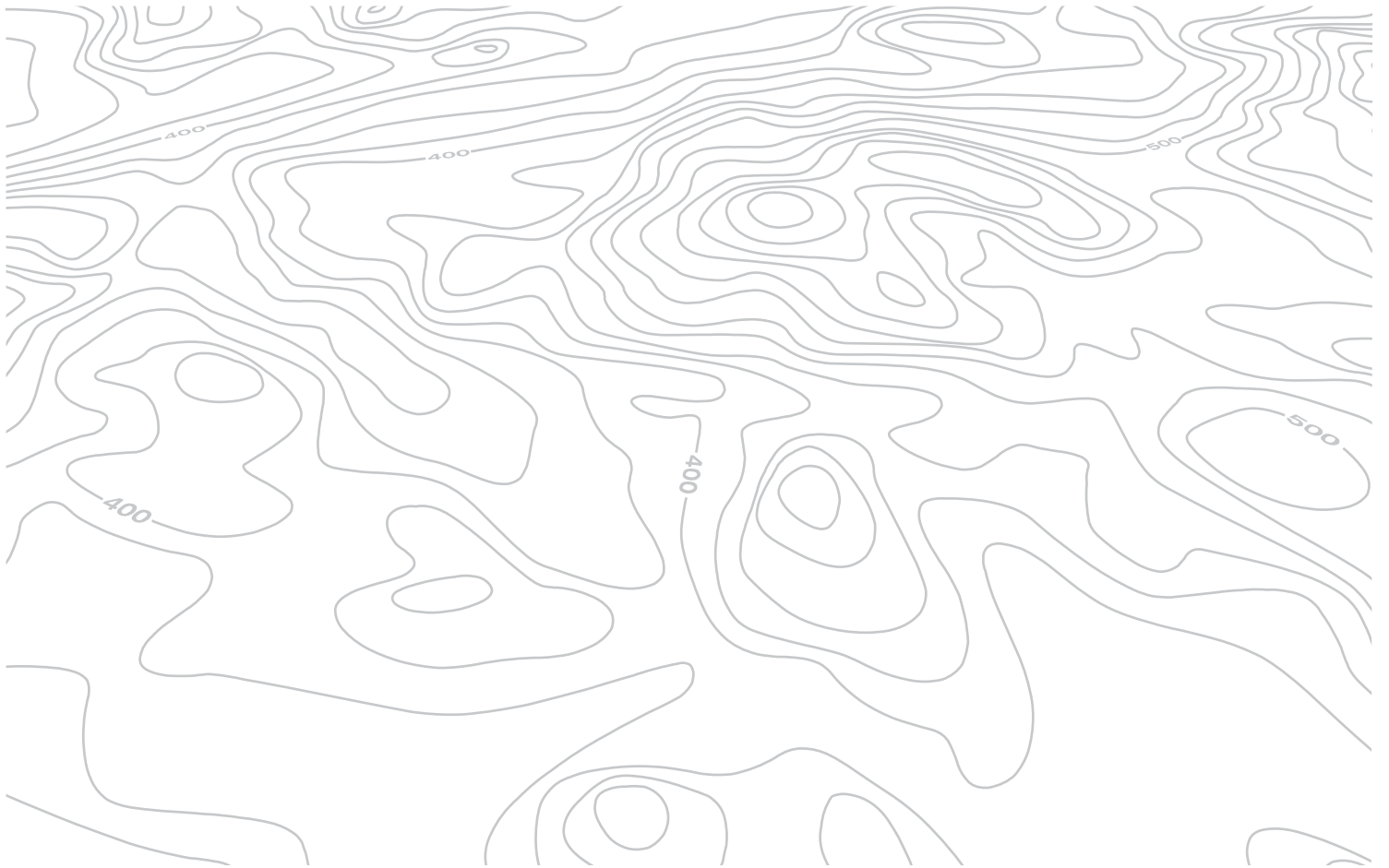



ВЫЗОВ ЭКСТРЕННОЙ ИЛИ ТЕХНИЧЕСКОЙ ПОМОЩИ

ВЫЗОВ СЛУЖБЫ ЭКСТРЕННОЙ ИЛИ ТЕХНИЧЕСКОЙ ПОМОЩИ

Локализованный вызов неотложной помощи CITROËN



В экстренной ситуации нажмите на эту кнопку и удерживайте ее более 2 секунд. Мигающий зеленый светодиод и голосовой информатор подтвердят отправку вызова в локальную службу неотложной помощи CITROËN Appel d'Urgence*.

Если сразу нажать еще раз на эту же кнопку, вызов будет отменен. Зеленый светодиод погаснет.

При нажатии на эту кнопку (в любой момент) продолжительностью более 8 секунд, вызов отменяется.

Светодиод зеленого цвета продолжит гореть (не мигая), если связь со службой установлена. Он погаснет по окончании связи.

Ваш вызов обрабатывается локальной службой неотложной помощи CITROËN Appel d'Urgence, которая получает информацию о местонахождении автомобиля и может передать ее соответствующим вспомогательным службам. В странах, где такой службы нет или от нее отказались, вызов передается службе технической помощи (112) без определения местонахождения автомобиля.

 Если датчик подушки безопасности зафиксирует удар, вызов экстренной помощи будет отправлен автоматически, независимо от возможного срабатывания подушек безопасности.

При использовании пакета услуг CITROËN eTouch, предлагаются дополнительные опции, которые можно найти на вашей персональной страничке MyCITROËN на сайте компании CITROËN вашей страны, доступном на www.citroen.com.

* Эти услуги доступны при определенных условиях и наличии технической возможности.
Обратитесь в сервисную сеть CITROËN.

Локализованный вызов технической помощи CITROËN



Нажмите на эту кнопку и удерживайте более 2 секунд, чтобы запросить техническую помощь в случае неисправности автомобиля.
Голосовое сообщение известит вас о том, что ваш звонок принят*.

Если сразу нажать еще раз на эту же кнопку, вызов будет отменен. Отмена вызова подтверждается голосовым информатором.

Работа системы



При включении зажигания загорается на три секунды зеленый светодиод, подтверждающий работоспособность системы.



Сигнализатор оранжевого цвета мигает: в системе обнаружена неисправность.
Сигнализатор оранжевого цвета горит не мигая: замените элемент питания системы вызова помощи. В обоих случаях необходимо обратиться в сервисную сеть CITROËN.

Если вы купили автомобиль не в сети CITROËN, Вам следует поинтересоваться настройками этой системы и попросить специалистов своей сети внести в них изменения. В многоязычных странах систему можно настроить на работу на официальном языке по Вашему выбору.

По техническим соображениям, в частности, в целях улучшения качества предоставляемых клиенту услуг службы телематической связи, изготовитель оставляет за собой право в любой момент осуществлять обновление бортовой телекоммуникационной системы.

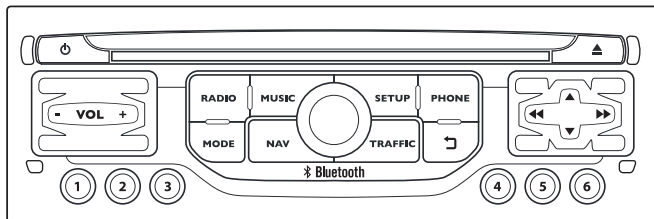

eMyWay

GPS НАВИГАЦИЯ МУЛЬТИМЕДИЙНАЯ АВТОМАГНИТОЛА И ТЕЛЕФОН BLUETOOTH



Система защищена и предназначена для работы исключительно на Вашем автомобиле.



По соображениям безопасности водитель должен осуществлять все операции, требующие особого внимания, только на остановленном автомобиле.

Если двигатель остановлен, то, в целях предупреждения ускоренного разряда аккумуляторной батареи, система автоматически отключается системой энергосбережения.

СОДЕРЖАНИЕ

01	Первые шаги - Панель управления	стр. 260
02	Рулевые переключатели	стр. 262
03	Краткое описание работы системы	стр. 263
04	Система навигации и наведения	стр. 265
05	Информация о дорожном движении	стр. 278
06	Телефон	стр. 281
07	Радиоприемник	стр. 291
08	Музыкальные медиапроигрыватели	стр. 294
09	Настройки радиоприемника	стр. 300
10	Настройки	стр. 301
11	Экранные меню	стр. 302
	Часто задаваемые вопросы	стр. 306

01 ПЕРВЫЕ ШАГИ

Маховичок для выбора функций из меню и подтверждения нажатием на кнопку ОК:

Выбор одного из экранных элементов, либо в списке, либо в меню, затем подтверждение коротким нажатием на кнопку.

Вне меню и списка, при коротком нажатии появится контекстное меню, в зависимости от индикации на дисплее.

Вращение маховичка при показе карты: увеличение/уменьшение масштаба карты.

Краткое нажатие при выключенном двигателе: включ. / выключ.

Краткое нажатие при работающем двигателе: выключение / включение источника аудиосигнала.

Настройка громкости (отдельно для каждого источника аудиосигнала, в т.ч. для сообщений о дорожном движении и для информатора навигационной системы).

Кнопка **MODE** ("Режим"): Выбор типа постоянного отображения информации на дисплее. При длительном нажатии: переход к черному экрану (DARK).

Открытие меню "**Навигация - наведение**" и просмотр последних пунктов прибытия.

Открытие меню "**Дорожная информация**" и показ текущих сообщений о дорожном движении.

Закрывание текущей операции, перемещение вверх по меню.

При длительном нажатии: возврат к постоянной индикации.

Открытие меню настроек "**Конфигурация**".

При длительном нажатии: просмотр зоны действия GPS и демонстрационный показ работы навигатора.

Выбор:

- предыдущей/следующей строки списка или меню.
- предыдущего/следующего медиасписка.
- пошаговый выбор предыдущей/следующей радиочастоты.
- предыдущего / следующего списка файлов MP3.

Перемещение вверх/вниз в режиме "**Перемещать карту**".

Выбор:

- автоматический выбор радиочастоты в нижнем/верхнем диапазонах.
- выбор предыдущей/следующей композиции CD, трека MP3 или медианосителя.
- выбор левого/правого поля на дисплее при просмотре на нем меню.

Перемещение влево/вправо в режиме "**Перемещать карту**".

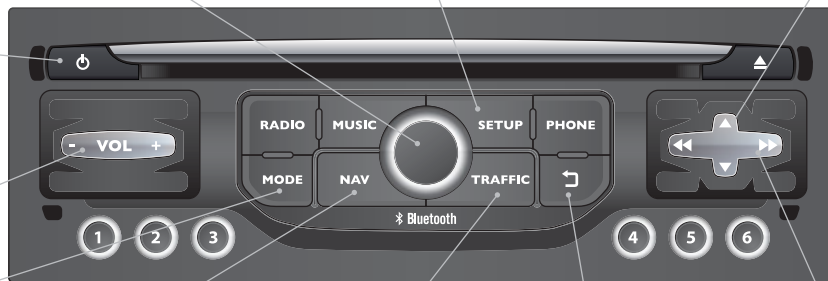

01 ПЕРВЫЕ ШАГИ

Открытие меню **"FM / AM диапазон"** и индикация списка принятых радиостанций.

При длительном нажатии: открывается панель настроек аудиосистемы для тюнера.

Открытие меню **"МУЗЫКА"** и показ треков или плей-листов на CD/MP3/плеер Apple®.

При длительном нажатии: открывается панель настроек аудиосистемы для **"МЕДИА"**-источников сигнала (CD/USB/iPod/Streaming/AUX).

Открытие меню **"Телефон"** и показ списка последних звонков либо ответ на входящий звонок.

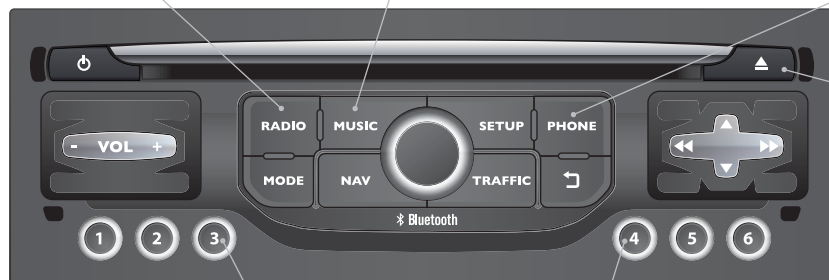

При длительном нажатии: инициализация системы.

При кратком нажатии: выбор радиостанции из памяти системы.

При длительном нажатии: внесение радиостанции в память системы.

02 БЛОК УПРАВЛЕНИЯ НА РУЛЕВОМ КОЛЕСЕ

РАДИОПРИЕМНИК: переход к следующей станции по списку.
При длительном нажатии: автоматический поиск в верхнем диапазоне.
CD: выбор следующей страницы.
CD: при длительном нажатии: быстрая прокрутка вперед.

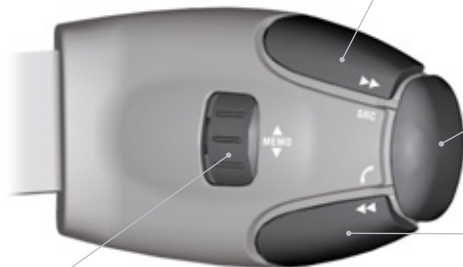

Кнопка **SRC/TEL**:
смена источника аудиосигнала.
исходящий вызов по записной книжке.
ответить/завершить разговор.
нажатие более 2 секунд: доступ к записной книжке.

РАДИОПРИЕМНИК: переход к предыдущей станции по списку.
При длительном нажатии: автоматический поиск в нижнем диапазоне.
CD: выбор предыдущей композиции.
CD: при длительном нажатии: быстрое возвращение назад.

РАДИОПРИЕМНИК: выбор из памяти предыдущей / следующей станции.
Выбор следующей позиции в записной книжке.



Повышение уровня громкости.

Понижение уровня громкости.

← Приглушение звука:
одновременным нажатием на кнопки повышения и понижения уровня громкости.
← Восстановление звука - нажатием на любую из двух кнопок уровня громкости.

03 КРАТКОЕ ОПИСАНИЕ РАБОТЫ СИСТЕМЫ

MODE

Нажимая поочередно на кнопку **MODE**, можно открывать функции:

"РАДИО"



"ТЕЛЕФОН"

(Если телефон находится на связи)

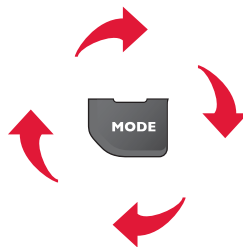

"КАРТА В ОТДЕЛЬНОМ ОКНЕ"
(Если наведение включено)



"КАРТА ВО ВСЬ ЭКРАН"

SETUP

SETUP: НАСТРОЙКИ

календарь и часы, индикация на дисплее, звуки, настройки бортовых систем.

RADIO

Смена источника аудиосигнала:

RADIO: прослушивание РАДИО.

MUSIC: прослушивание МУЗЫКИ.

MUSIC



Для ухода за дисплеем следует пользоваться не оставляющей царапин мягкой салфеткой (как для очков) и не применять чистящих и моющих составов.



Подробное содержание всех меню находится в рубрике "Экранное меню".

03 КРАТКОЕ ОПИСАНИЕ РАБОТЫ СИСТЕМЫ

Контекстные пункты меню



При нажатии на ручку настройки открываются меню быстрых настроек, соответствующие системе, отраженной на экране.

РАДИО:

- 1 Activate / Deactivate TA
Активировать / Отключить информацию о дорож. движении TA
- 1 Activate / Deactivate RDS
Активировать / Отключить RDS
- 1 Change waveband
Сменить диапазон
- 1 TA
Информация о дорож. движении TA
- 2 FM
- 2 FM
- 2 AM
- 2 AM

ТЕЛЕФОН (на связи):

- 1 Private mode
Режим "трубка"
- 1 Put call on hold
Режим ожидания

- 1 DTMF ring tones
Тональный набор
- 1 Hang up
Отбой

МУЗЫКАЛЬНЫЕ МЕДИАПЛЕЕРЫ, CD или USB (в зависимости от медиаустройства):

Режимы прослушивания:

- 1 Normal
Обычное
- 1 Random
Произвольное
- 1 Random on all media
Бесконечно произвольное
- 1 Repetition
Повторное

КАРТА ВО ВСЬ ЭКРАН ИЛИ КАРТА В ОТДЕЛЬНОМ ОКНЕ:

- 1 Stop / Restore guidance
Выключ. / Включить навигатор

- 1 Select destination
Выбрать направление

- 2 Enter an address
Задать адрес

- 2 Directory
Контакты

- 2 GPS coordinates
GPS координаты

- 1 Divert route
Отклониться от направления

- 1 Move the map
Перемещать карту

- 2 Info. on location
Информация о местонахождении

- 2 Select as destination
Задать направление

- 2 Select as stage
Выбрать остановку

- 2 Save this place (contacts)
Запомнить местонахождение (контакты)

- 2 Quit map mode
Выйти из режима карты

- 1 Guidance criteria
Критерии наведения

04 НАВИГАЦИЯ - НАВЕДЕНИЕ

Открытие меню "Навигация"



Нажмите на **NAV**.

Кратко нажав на торцевую кнопку переключателя световых приборов, можно повторить последнее указание навигатора.

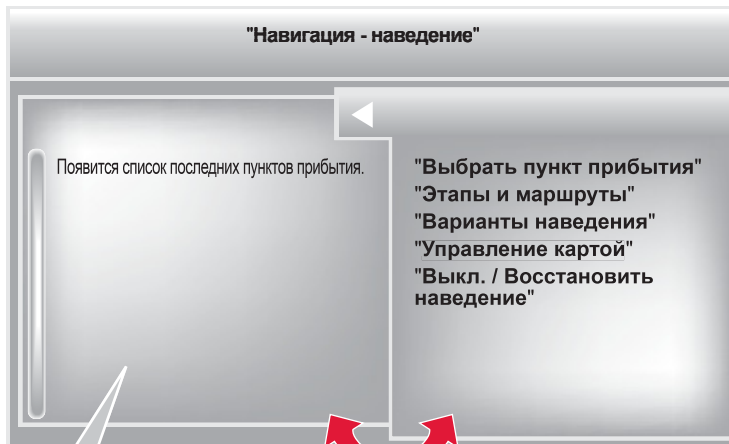

Чтобы воспользоваться всеми возможностями своей навигационной системы, регулярно обновляйте картографическую базу данных. Обратитесь в сервисную сеть CITROËN или закажите себе обновленную карту на сайте <http://citroen.navigation.com>.

Чтобы удалить последние пункты назначения, выберите **"Варианты наведения"** в меню навигации, затем выберите **"Удалить последние пункты прибытия"** и подтвердите. Выберите **"Да"** и подтвердите. Удалить только один пункт назначения невозможно.

Выйти из списка в меню (влево/вправо).



или



04 НАВИГАЦИЯ - НАВЕДЕНИЕ

Выбор пункта прибытия

Маршрут к новому пункту прибытия

1 	Нажмите на NAV ("Навигация"), чтобы открыть меню " Navigation - guidance " ("Навигация-Наведение").		6 	Из предоставленного списка выберите нужный город и подтвердите выбор. При нажатии на кнопку " Список " ("Список") на дисплее открывается список городов данной страны в виде перехватывающей подсказки, срабатывающей при наборе первых букв.	
2 	Выберите " Выбрать пункт прибытия " и подтвердите, затем выберите " Ввести адрес " и подтвердите.		7 	По возможности дополните информацию " Дорога " и " Номер /Пересечение дорог " тем же способом.	
3 	Выберите функцию " Страна ", затем подтвердите.		 Выберите " Архив ", чтобы внести заданный адрес в картотеку контактов. Картотека системы вмещает до 400 адресов.		
4 	Выберите функцию " Город " или " Почтовый индекс ", затем подтвердите.		8 	Нажмите на " ОК ", чтобы запустить поиск.	
5 	Наберите город по буквам, или почтовый индекс по цифрам, подтверждая каждую из них нажатием на ручку настройки.		9 	Выберите критерий поиска: " Самый быстрый путь ", " Самый короткий путь " или оптимизируйте по критерию " Расстояние/Время ", затем выберите более узкие критерии: " С дорожной пошлиной ", " Паром ", или " Дорожная информация ", затем нажмите на " ОК " для подтверждения выбора.	

04 НАВИГАЦИЯ - НАВЕДЕНИЕ

Маршрут к одному из последних пунктов прибытия

1



Нажмите на **NAV** ("Навигация"), чтобы открыть меню **"Navigation - guidance"** ("Навигация-Наведение").

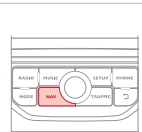

2



Выберите желаемое направление и подтвердите выбор, чтобы включить наведение.

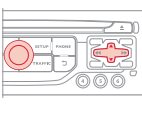

Удаление последних пунктов прибытия

1



Нажмите на **NAV** ("Навигация"), чтобы открыть меню **"Navigation - guidance"** ("Навигация-Наведение").

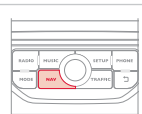

2



Выберите **"Настройки"** и подтвердите, затем выберите **"Удалить последние пункты прибытия"** и подтвердите.

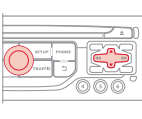

Маршрут к пункту прибытия по контакту из записной книжки

i

Навигация к пункту прибытия возможна, только если его адрес записан в систему радионавигатора.

1



Нажмите на **NAV** ("Навигация"), чтобы открыть меню **"Navigation - guidance"** ("Навигация-Наведение").



2



Выберите **"Выбрать пункт прибытия"** и подтвердите, затем выберите **"Контакты"** и подтвердите.

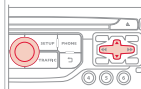

3



Выберите пункт назначения среди контактов и подтвердите, нажав на **"OK"**, чтобы включить наведение.

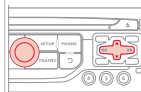

04 НАВИГАЦИЯ - НАВЕДЕНИЕ

Маршрут по GPS-координатам

1



Нажмите на **NAV** ("Навигация"), чтобы открыть меню **"Navigation - guidance"** ("Навигация-Наведение").

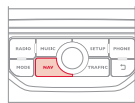

2



Выберите **"Выбор пункта прибытия"** и подтвердите, затем нажмите на **"GPS-координаты"** и вновь подтвердите.

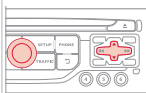

3



Введите координаты GPS и подтвердите, нажав на **"ОК"**, чтобы запустить навигатор.

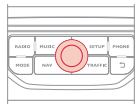

Маршрут к объекту на карте

1



После открытия карты нажмите на **ОК**, чтобы открыть меню. Выберите **"Перемещать карту"** и подтвердите выбор.

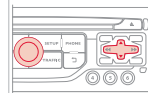

2



Перемещая курсор ручкой настройки, укажите на карте выбранный пункт прибытия.

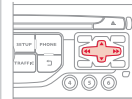

3



Нажмите на **ОК**, чтобы открыть меню режима **"Перемещать карту"**.

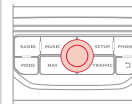

4



Выберите **"Выбрать пункт прибытия"** или **"Выбрать этап"** и подтвердите выбор.

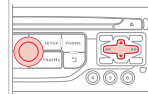

04 НАВИГАЦИЯ - НАВЕДЕНИЕ

Интересующие объекты (ИО)

Сигналы об интересующих объектах (ИО) сообщают о местах оказания услуг, расположенных недалеко (отелях, торговых точках, аэропортах и т.п.).

1



Нажмите на **NAV** ("Навигация"), чтобы открыть меню "**Navigation - guidance**" ("Навигация-Наведение").

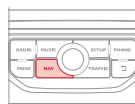

2



Выберите функцию "**Выбрать направление**" и подтвердите, затем выберите "**Ввести адрес**" и подтвердите выбор.

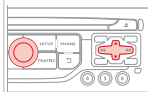

3



Чтобы выбрать ближайший интересующий объект, выберите "**ИО**" и подтвердите выбор, затем выберите "**Вблизи от меня**" и подтвердите.
Чтобы включить интересующий объект в маршрут, "**ИО**" и подтвердите, затем выберите "**На маршруте**" и подтвердите.
Чтобы назначить интересующий объект конечным пунктом прибытия, сначала обозначьте страну и город (см. параграф "Маршрут к новому пункту прибытия"), выберите "**ИО**" и подтвердите, затем выберите "**Вблизи**" и подтвердите.

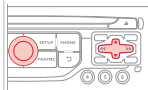

Выберите "**Поиск по названию**", чтобы найти интересующий объект по названию, а не по расстоянию до него.

4



Найдите интересующий объект в списке категорий, представленных на следующих страницах.

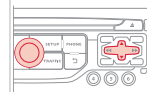

5



Выберите ИО и нажмите "**ОК**", чтобы включить наведение.

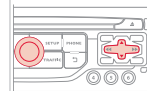

04 НАВИГАЦИЯ - НАВЕДЕНИЕ

Эта пиктограмма означает, что в зоне обнаружено несколько интересных объектов. Наведя на нее "зум", их можно просмотреть.



Список основных интересных объектов (ИО)



Автозаправка



Ремонтная автомастерская



CITROËN



Крытая стоянка



Стоянка



Зона отдыха



Отель



Ресторан



Кафе



Гостиница



Аэропорт



Ж.д. вокзал



Автовокзал



Морской вокзал



Промзона



Супермаркет



Банкомат



Спортивный комплекс, Спортивный центр, Площадка для спорта



Плав. бассейн



Лагерь для зимних видов спорта



Кинотеатр



Парк аттракционов



Больница, Аптека, Ветеринарная клиника



Пост милиции



Школа



Мэрия



Почта



Музей, Культура, Театр, Исторический памятник



Турагентство, Развлечения для туристов



Рисковые зоны / Опасные зоны*

Ежегодное обновление картографической базы данных позволяет освежить информацию о новых объектах, представляющих интерес.

Кроме того, Вы можете ежемесячно обновлять сведения о рисковых и опасных зонах.

Подробное описание см. на сайте:

<http://citroen.navigation.com>.

* Зависит от наличия в стране поставки.

04 НАВИГАЦИЯ - НАВЕДЕНИЕ

Настройка уведомлений о зонах риска / опасных зонах

1



Нажмите на NAV ("Навигация"), чтобы открыть меню "Navigation - guidance" ("Навигация-Наведение").

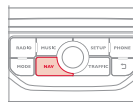

2



Выберите "Варианты наведения" и подтвердите, а затем выберите "Настроить уведомления о зонах риска" и подтвердите.

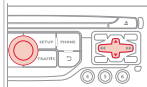

3



После этого в открывшемся меню можно задать способ получения уведомляющей информации:

- "Предупреждать визуально"
- "Предупреждать звуковым сигналом"
- "Предупреждать только в режиме наведения"
- "Предупреждать только при превышении скорости".

Выбор момента уведомления задает временной интервал до "зоны риска".

Выбрать "ОК" для подтверждения окна.

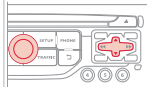

Все эти функции работают только в том случае, если зоны риска загружены в систему и проинсталлированы. Подробный порядок действий по обновлению списка рисков зон см. на сайте <http://citroen.navigation.com>.

04 НАВИГАЦИЯ - НАВЕДЕНИЕ

Добавление этапов

1	 <p>Нажмите на NAV ("Навигация"), чтобы открыть меню "Navigation - guidance" ("Навигация-Наведение").</p>	
2	 <p>Выберите "Этап и маршрут", затем подтвердите.</p>	
3	 <p>Выберите "Добавить этап", затем подтвердите. Адрес этапа запоминается, как конечный пункт прибытия, через "Ввести адрес", контакт из списка "Контакты", или по списку "Последние заданные маршруты".</p>	
4	 <p>Выберите "Вблизи" для указания места, приближенного к этапу маршрута или "Строго" для его включения в маршрут. Нажмите на "ОК", чтобы запустить наведение и задайте основное направление намеченному маршруту.</p>	

Определение этапов поездки

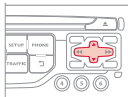
1	 <p>Для определения этапов повторите операции 1 и 2, затем выберите "Наметить/удалить этапы" и подтвердите выбор.</p>	
2	 <p>Выберите этап, который необходимо переместить в списке.</p>	
3	 <p>Выберите и подтвердите, чтобы сохранить изменения.</p>	
	Выберите "Удалить" , чтобы удалить этап.	

04 НАВИГАЦИЯ - НАВЕДЕНИЕ

Варианты наведения

Критерии прокладки маршрута

1



Нажмите на **NAV** ("Навигация"), чтобы открыть меню "**Navigation - guidance**" ("Навигация-Наведение").

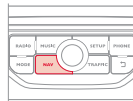

2



Выберите "**Варианты наведения**" и подтвердите.

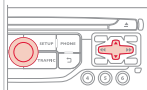

3



Выберите "**Определить критерии прокладки маршрута**" и подтвердите.

Данная функция позволяет изменить:

- критерии наведения ("**Самый быстрый путь**", "**Самый короткий путь**", "**Расстояние/Время**"),
- критерии объезда ("**С дорожной пошлиной**" или "**Паром**"),
- принятие в расчет информации о ситуации на дорогах ("**Информация о дорожном движении**").



i

Если в расчет будет включена информация о ситуации на дорогах ("**Информация о дорожном движении**"), система будет предлагать объездной путь при обнаружении помех на маршруте.

4



Выберите "**ОК**" и подтвердите изменения, чтобы сохранить их.



04 НАВИГАЦИЯ - НАВЕДЕНИЕ

Управление картой

Выбор интересующих объектов, показанных на карте

1



Нажмите на **NAV** ("Навигация"), чтобы открыть меню **"Navigation - guidance"** ("Навигация-Наведение").

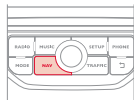

4



Выберите из открывшегося списка объекты, которые Вам нужно оставить на экране.

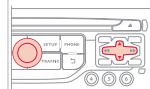

2



Выберите **"Управление картой"** и подтвердите.

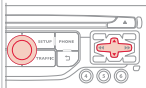

Выберите распоряжение **"По умолчанию"** если хотите, чтобы на карте показывались только **"Заправочные станции, сервисные центры" и "Зоны риска"**, если информация о них имеется в системе.

3



Выберите **"Подробности на карте"** и подтвердите.

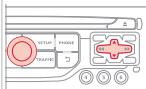

5



Выберите **"ОК"**, подтвердите и еще раз выберите **"ОК"**, затем подтвердите, чтобы сохранить изменения в настройках.

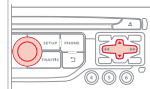

04 НАВИГАЦИЯ - НАВЕДЕНИЕ

Ориентирование по карте

1



Нажмите на **NAV** ("Навигация"), чтобы открыть меню **"Navigation - guidance"** ("Навигация-Наведение").

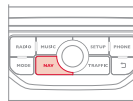

2



Выберите **"Управление картой"** и подтвердите.

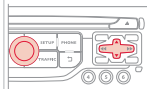

3



Выберите **"Ориентирование карты"** и подтвердите.

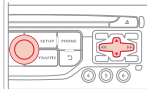

4



Выберите:

- **"На автомобиль"** - чтобы карта перемещалась за автомобилем,
- **"На Север"** - для постоянного ориентирования карты на север,
- **"На перспективу"** - для просмотра местности в перспективе.

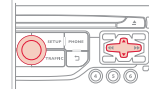

Смена цвета карты, различного в режиме дня и ночи настраивается через меню **"НАСТРОЙКИ"**.



Названия улиц видны на карте, начиная с масштаба 100 м.

04 НАВИГАЦИЯ - НАВЕДЕНИЕ

Речевой информатор навигатора

Настройка громкости/Отключение



Уровень громкости сообщений можно настраивать лишь во время передачи данных сообщений при помощи регулятора громкости.



Настройка громкости звука сообщений о навигации возможна также через меню **"НАСТРОЙКИ"** / **"Речевой информатор"**.

1



Нажмите на **NAV** ("Навигация"), чтобы открыть меню **"Navigation - guidance"** ("Навигация-Наведение").

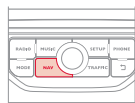

2



Выберите **"Дополнительные настройки навигатора"** и подтвердите выбор.

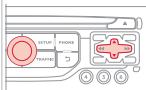

3



Выберите **"Настройка речевого информатора"** и подтвердите.

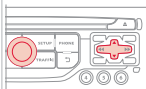

4



Выберите уровень громкости и подтвердите.

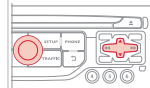

5



Настройте желаемый уровень громкости и подтвердите выбор.

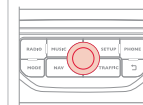

Выберите **"Отключить"** для отключения функции голосовых сообщений.

6



Выберите **OK** и подтвердите выбор.

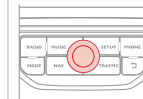

04 НАВИГАЦИЯ - НАВЕДЕНИЕ

Мужской тембр / Женский тембр

1



Нажмите на **SETUP**, чтобы открыть меню настроек.

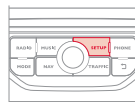

2



Выберите "**Речевой информатор**" и подтвердите выбор.

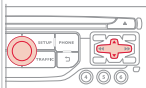

3



Выберите "**Выбрать мужской тембр**" или "**Выбрать женский тембр**", затем нажмите на "**Да**", чтобы активировать выбранный тембр голоса. После этого система перезапустится.

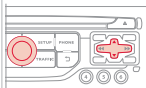

05 ИНФОРМАЦИЯ О ДОРОЖНОМ ДВИЖЕНИИ

Доступ к меню "Информация о дорожном движении"



Нажмите на "Дорожная информация".

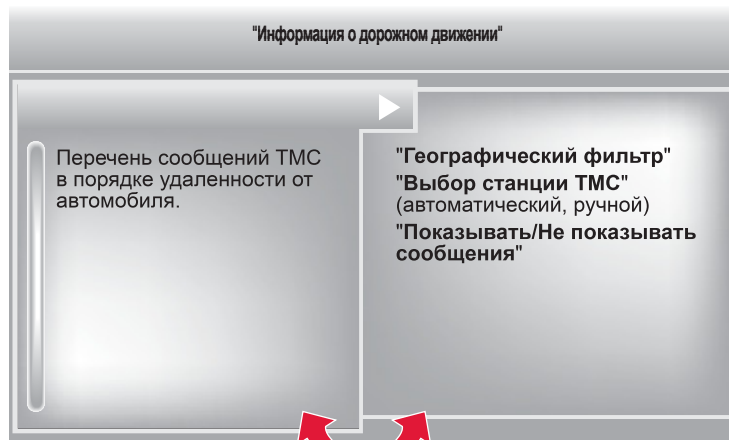

Перейти от списка к меню (влево/вправо).



или



05 ИНФОРМАЦИЯ О ДОРОЖНОМ ДВИЖЕНИИ

Настройка фильтра и индикации дорожной информации TMC

Сообщения о дорожном движении TMC (Traffic Message Channel) представляют собой информацию о ситуации на дорогах и метеорологической обстановке, передаваемой водителю в режиме реального времени в виде озвученных и визуальных сообщений на карте навигационной системы. При этом навигационная система может предлагать объездные пути.

1



Нажмите на **TRAFFIC** и откройте меню "Информация о дорожном движении".

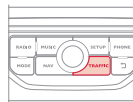

2



Выберите функцию "Географический фильтр" и подтвердите выбор.

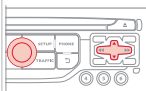

3



Система предлагает на выбор:

- "Сохранить все сообщения", или
- "Сохранить сообщения"
 - "По окрестному фильтру", (подтвердить километраж для изменения и выбора расстояния),
 - "По маршруту наведения".

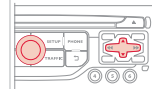

4



Нажмите на "OK" для сохранения изменений.

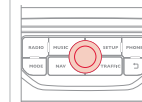

i

Мы рекомендуем:

- маршрутный фильтр и
- окрестный фильтр информации в радиусах:
 - 20 км при движении в населенных пунктах,
 - 50 км при движении по автомагистралям.



05 ИНФОРМАЦИЯ О ДОРОЖНОМ ДВИЖЕНИИ

Основные знаки дорожной информации TMC

1 Черный и голубой треугольник: основная информация, например:



2 Красный и желтый треугольник: информация по трафику, например:



Прослушать информацию о дорожном движении "ТА"

! Функция передачи дорожной информации TA (Traffic Announcement) в первую очередь предназначена для прослушивания сообщений об опасности на дороге. Для ее активации достаточно найти радиостанцию, которая сможет транслировать такого рода информацию. Во время передачи дорожной информации все работающие в это время медиаустройства (радиоприемник, CD, USB, ...) автоматически отключаются для трансляции дорожной информации. Возврат к работе включенных медиаустройств возобновится после окончания передачи сообщения.

1  Нажмите на **RADIO** чтобы открыть меню "**FM / AM-диапазон**".

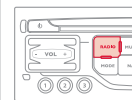

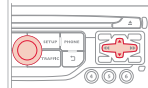

2  Выберите "**Варианты**" и подтвердите.

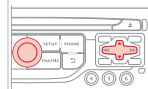

3  Выберите "**Дорожная информация TA**" и подтвердите.



! Уровень громкости дорожных сообщений TA регулируется только во время их передачи.

  Можно в любой момент включить или выключить эту функцию, нажав на кнопку. В момент передачи сообщения, нажмите на кнопку, чтобы выключить его.

06 КАК ПОЗВОНИТЬ

Открытие меню "Телефон"



Нажмите на **PHONE**.



В верхней полосе постоянного отображения информации

- Нет подключенных телефонов.
- Телефон подключен.
- Входящий вызов.
- Исходящий вызов.
- Проводится синхронизация адресной книги.
- Текущий телефонный вызов.

Чтобы позвонить, выберите номер из списка и нажмите на **"ОК"**, чтобы отправить вызов.



Подключение другого телефона удаляет список последних вызовов.

Перейти от списка к меню (влево/вправо).



или



06 КАК ПОЗВОНИТЬ

Синхронизация телефона bluetooth Первое подключение



Совместимость своего телефона Вы можете проверить на сайте www.citroen.ru (сервисные службы).

1

Активируйте функцию Bluetooth своего телефона и убедитесь, что его "видят все" (настройки телефона).



2



Нажмите на эту клавишу.

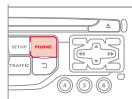

3



Выберите "**Функции Bluetooth**" ("Функции Bluetooth") и подтвердите.

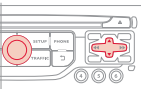

!

По соображениям безопасности и необходимости уделить особое внимание этому виду настроек, синхронизацию мобильного телефона Bluetooth с системой громкой связи автомагнитолы следует осуществлять **на остановленном автомобиле**.

4



Выберите "**Поиск внешнего устройства**" и подтвердите. На дисплее появится список распознанных внешних устройств. Дождитесь перехода кнопки "**Подключение**" в рабочий режим.

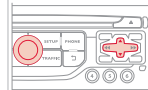

5



Выберите из списка нужное внешнее устройство, затем - "**Подключение**" и подтвердите выбор.

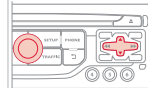

6



Система предложит подключить телефон:

- в профиле "**Громкая связь**" (только телефон),
- в профиле "**Аудио**" ("стриминг" - потоковое считывание музыкальных файлов с телефона),
- или в режиме "**Все**" (установятся оба профиля).

Выберите "**ОК**" и подтвердите.

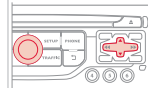

06 КАК ПОЗВОНИТЬ

! Ваш доступ к услугам зависит от сети, SIM-карты и совместимости телефонных аппаратов в режиме Bluetooth. Прочитайте в руководстве к своему телефону и поинтересуйтесь у своего оператора связи, какими услугами Вы можете воспользоваться.



Лучше предпочесть профиль **"Громкая связь"**, если у Вас нет намерения пользоваться функцией "Стриминг".



Способность системы выбирать только один профиль зависит от возможностей телефонного аппарата. Она может подключить оба профиля по умолчанию.

7



Выберите код для подключения телефона и подтвердите выбор нажатием на **"ОК"**.

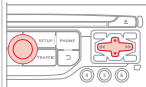

8

Наберите тот же код на телефоне и подтвердите подключение.



Затем подтвердите свое согласие на автоматическое подключение системы к телефону, чтобы он автоматически находился на связи при каждом запуске автомобиля.



В зависимости от модели и возможностей телефона, система может сделать запрос Вашего согласия или отказа на передачу Вашей записной книжки.



При посадке в автомобиль, телефон, который был подключен последним, автоматически распознается системой секунд через 30 после включения зажигания (при этом Bluetooth должен быть активен, а система должна "видеть" телефонный аппарат). Чтобы внести изменения в автоматически подключаемый профиль, отмените синхронизацию телефона и вновь проведите ее с новым профилем, определенным по своему усмотрению.

06 КАК ПОЗВОНИТЬ



Настройка "контактов" / Синхронизация с телефоном

<p>1</p>  <p>Нажмите на PHONE, выберите "Ведение контактов" и подтвердите.</p>		<p>2d</p>  <p>Выберите "Импортировать все" для импорта всех контактов с телефона и их регистрации в системе. После импорта контакт можно просмотреть независимо от подключенного телефона.</p>	
<p>2a</p>  <p>Выберите "Новый контакт" для сохранения нового контакта.</p>		<p>2e</p> <p>Выберите "Варианты синхронизации":</p> <ul style="list-style-type: none">- Нет синхронизации: только для контактов, зарегистрированных в системе (присутствующих постоянно).- Показать контакты телефона: только контакты, зарегистрированные в телефоне.- Показать контакты SIM-карты: только контакты, зарегистрированные на SIM-карте.- Показать все контакты: контакты на SIM-карте и в телефоне.	
<p>2b</p>  <p>Выберите "Сортировать по фамилии/имени", чтобы установить порядок показа на экране.</p>		<p>2f</p>  <p>Выберите "Состояние памяти для контактов" для определения числа зарегистрированных в системе или импортированных контактов и объем свободной памяти.</p>	
<p>2c</p>  <p>Выберите "Удалить все контакты" для удаления контактов, зарегистрированных в системе.</p>			

06 КАК ПОЗВОНИТЬ

Редактирование, импорт или удаление контакта

<p>1</p> 	<p>Нажмите на PHONE, выберите "Контакты" и подтвердите.</p>	
<p>2</p> 	<p>Выберите контакт и подтвердите.</p>	
<p>3а</p> 	<p>Выберите "Открыть", чтобы просмотреть контакт на телефоне или изменить зарегистрированный в системе.</p>	
<p>3б</p> 	<p>Выберите "Импорт" для копирования контакта из телефона в систему.</p>	
<p>3с</p> 	<p>Выберите "Удалить", чтобы удалить контакт из системы.</p>	

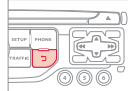
<p>i</p> <p>Невозможно изменить или удалить контакты в телефоне или на SIM-карте через подключение по Bluetooth.</p>
<p>i</p> <p>В меню "Контакты" контакты импортируются в систему и удаляются из нее по одному.</p>
<p>4</p>   <p>Выберите ОК или нажмите на кнопку возврата, чтобы выйти из этого меню.</p> 

06 КАК ПОЗВОНИТЬ

Как позвонить

Позвонить новому абоненту

1



Нажмите два раза на кнопку **PHONE**.

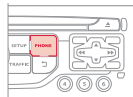

2



Выберите **"Набрать номер"** и подтвердите выбор.

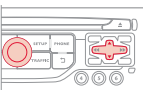

3



Наберите номер вызываемого абонента на виртуальной клавиатуре, подтверждая при этом каждую набранную цифру. Нажмите на **"OK"**, чтобы вызвать абонента.

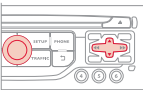

Во время вождения автомобиля телефоном лучше не пользоваться. Для этого рекомендуется безопасно припарковаться или пользоваться переключателями на рулевом колесе.

Позвонить абоненту из списка контактов

1



Нажмите один раз на кнопку **TEL** или два раза на кнопку **PHONE**.

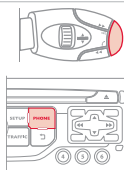

2



Выберите **"Контакты"** и подтвердите.

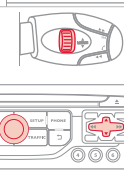

3



Выберите абонента из списка контактов и подтвердите выбор. Если доступ произведен с кнопки **PHONE**, нажмите на **"Позвонить"** и подтвердите выбор.



4



Выберите номер и подтвердите выбор для вызова абонента.

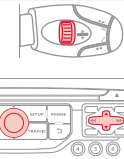

06 КАК ПОЗВОНИТЬ

Вызов абонента из последних набранных номеров

1



Нажмите на кнопку **TEL**, выберите "**Журнал звонков**" и подтвердите,

или



Нажмите на **PHONE** для просмотра журнала звонков.

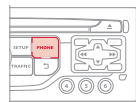

2



Выберите нужный номер и подтвердите.

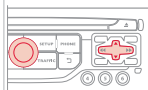

Для удаления журнала звонков, дважды нажмите на кнопку **PHONE**, выберите "**Функции телефона**" и подтвердите, затем выберите "**Удалить журнал звонков**" и подтвердите выбор.

i

Позвонить с телефона можно в любой момент, но звонить с остановленного автомобиля безопаснее.

Завершить разговор

1a



Нажмите на **PHONE**, затем на "**OK**", чтобы завершить разговор.

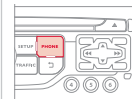

1b



Либо нажмите и удерживайте кнопку **TEL** на рулевом колесе.



1c



Либо сделайте 2 коротких нажатия на кнопку **TEL** на рулевом колесе.



1d



Либо нажмите на кнопку **MODE**, столько раз, сколько будет необходимо до появления дисплея с телефоном.



Нажмите на кнопку "**OK**", чтобы выйти в контекстное меню, затем выберите "**Отбой**" и подтвердите.

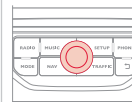

06 КАК ПОЗВОНИТЬ

Ответ на входящий звонок

1

При входящем вызове раздается звонок, а на дисплее появляется сообщение.

2



Ответ "Да" для принятия вызова установлен по умолчанию.
Нажмите на "OK", чтобы ответить на звонок.
Нажмите на "No" и подтвердите, чтобы не отвечать.

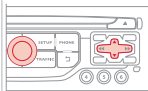

Краткое нажатие на кнопку **TEL** принимает входящий вызов.
Длительное нажатие на кнопку **TEL** отклоняет входящий вызов.



06 КАК ПОЗВОНИТЬ





Дополнительные функции телефона*

<p>1</p>    <p>Во время нахождения на связи последовательными нажатиями на кнопку MODE ("Режим") откройте страницу настроек на дисплее телефона, затем нажатием на кнопку OK откройте меню.</p> <p>Или кратко нажмите на эту кнопку.</p>	 	<p>2c</p>  <p>Выберите "Тональность DTMF", чтобы воспользоваться цифровой клавиатурой для просмотра меню интерактивного голосового сервера.</p>	
<p>2a</p>  <p>Выберите "Приватный режим" и подтвердите выбор, чтобы перевести разговор непосредственно на трубку телефона.</p> <p>Либо выберите "Громкая связь" и подтвердите выбор, чтобы перевести разговор на динамики автомобиля.</p>		<p>2d</p>  <p>Выберите "Отбой", чтобы завершить текущий вызов.</p>	
<p>2b</p>  <p>Выберите "Перевести в режим ожидания" и подтвердите выбор, чтобы перевести текущий вызов в режим ожидания.</p> <p>Либо выберите "Продолжить разговор", чтобы продолжить находившийся в режиме ожидания вызов.</p>		<p> </p> <p>Система позволяет организовать конференцию с тремя участниками, вызвав на связь двоих из них*. Для этого нужно выбрать режим "Конференция" из меню, которое открывается нажатием на эту кнопку.</p>	

* Зависят от возможностей телефона и абонируемых услуг связи.

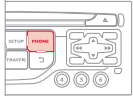
06 КАК ПОЗВОНИТЬ

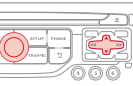
Работа с синхронизированными телефонами

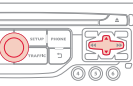
<p>1</p>  <p>Нажмите два раза на PHONE.</p>	
<p>2</p>  <p>Выберите "Функции Bluetooth".</p>	
<p>3</p>  <p>Выберите "Список распознаваемых внешних устройств" и подтвердите.</p> <p>Возможны два действия с выбранным телефоном:</p> <ul style="list-style-type: none">- "Подключить" или "Отключить",- отменить синхронизацию выбранного телефона. <p>Кроме того, можно удалить все синхронизации.</p>	

Настройка звонка

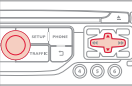
<p>1</p>  <p>Нажмите два раза на PHONE.</p>	
<p>2</p>  <p>Выберите "Функции телефона" и подтвердите ваш выбор.</p>	
<p>3</p>  <p>Выберите "Настройки звонка" и подтвердите ваш выбор.</p>	
<p>4</p>  <p>Вы можете настроить громкость и мелодию звонка.</p>	
<p>5</p>  <p>Выберите "ОК" и подтвердите выбор, чтобы запомнить изменения в настройках.</p>	

07 РАДИОПРИЕМНИК

Доступ к меню "Радио"



Нажмите на RADIO ("Радиоприемник").



Алфавитный перечень
принятых радиостанций.

"Сменить частоту" ("AM / FM")
"Guidance options" ("TA, RDS")
"Audio settings" (см. главу)
"Update radio list"



Нажмите на ▲ или на ▼ или воспользуйтесь ручкой для выбора предыдущей или следующей станции в перечне.

Переход от перечня к меню (влево/вправо).



ИЛИ



07 РАДИОПРИЕМНИК

Смена радиочастоты



Внешние препятствия (холмы, здания, туннели, гаражи, подземные сооружения...) способны ухудшить качество приема радиосигнала, в том числе и принимаемого в режиме отслеживания местных радиостанций, вещающих в стандарте RDS. Падение качества приема из-за помех - естественное явление, оно ни в коей мере не означает ухудшения качества радиоприемника.

1



Нажмите на **RADIO** или на **"OK"**, чтобы открыть контекстное меню.

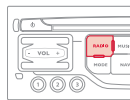

2



Выберите **"Сменить частоту"**.

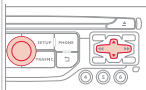

3



Выберите **"AM / FM"** и подтвердите выбор.

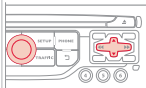

Выбор радиостанции



Качество приема обозначается количеством активных волн на этом символе.

1a



Алфавитный список радиостанций

Нажмите на **RADIO**, выберите желаемую радиостанцию и подтвердите свой выбор.

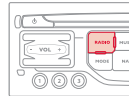

1b



Автоматический поиск в частотном диапазоне

Нажмите на **«** или **»**, чтобы включить автоматический поиск радиостанции в нижнем или верхнем частотном диапазоне.

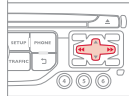

Или вращайте маховичок на рулевом колесе.

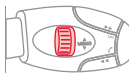

1c



Поиск радиостанции вручную

Нажимайте постепенно на **▲** или **▼** для поиска желаемой радиостанции.

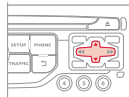

07 РАДИОПРИЕМНИК

Запоминание радиостанции

1



Выбрав радиостанцию, нажмите на клавишу цифровой клавиатуры и удерживайте ее в течение 2 секунд для запоминания прослушиваемой радиостанции.

Звуковой сигнал известит вас о выполнении запоминания.

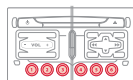
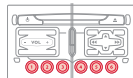

2



Нажмите на клавишу цифровой клавиатуры, чтобы активировать радиостанцию, сохраненную в памяти.

Или нажмите и поверните ручку на рулевом колесе.



Включение и отключение RDS

!

Если режим RDS активен, Вы сможете продолжать прослушивание станции, на которую настроены. Но может случиться и так, что вещающая в стандарте RDS станция перестанет прослушиваться, поскольку ее вещательная сеть не покрывает всей территории страны, по которой Вы проезжаете. Этим объясняется потеря радиоприема по мере продвижения в пути.

1



Нажмите на кнопку **RADIO**.

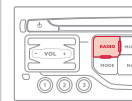

2



Выберите **"Варианты"**, затем подтвердите выбор.

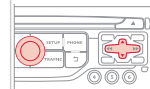

3



Выберите **"Вещание RDS"**, затем подтвердите выбор.

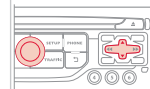

08 МУЗЫКАЛЬНЫЕ МЕДИАПЛЕЕРЫ

Доступ к меню "Музыкальные медиаплееры"



Нажмите на **MUSIC**.

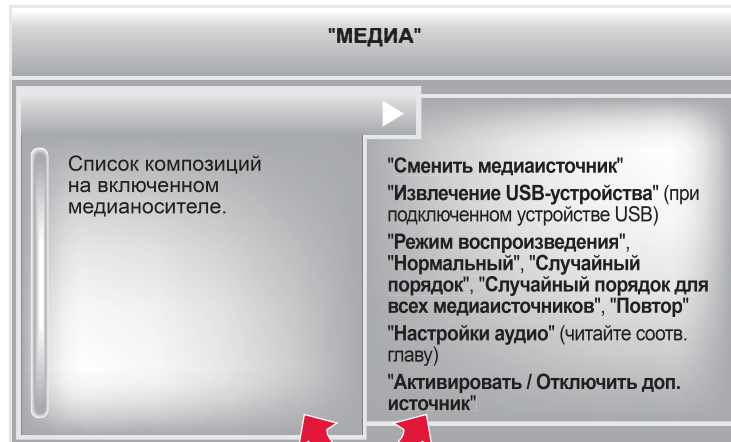

Переход от перечня к меню (влево/вправо).



или



08 МУЗЫКАЛЬНЫЕ МЕДИАПЛЕЕРЫ

CD, CD MP3, USB-плеер

Информация и советы



Магнитола читает аудиофайлы только с расширением ".wma, .aac, .flac, .ogg, .mp3" со скоростью передачи данных от 32 Кб/с до 320 Кб/с.

Кроме того, она поддерживает режим переменного битрейта VBR (Variable Bit Rate). Все остальные файлы (форматов типа .mp4, .m3u, ...) системой не проигрываются. Файлы WMA должны соответствовать типу "wma 9 standard". Поддерживаемые частоты - выше 32 КГц.



В названиях файлов должно содержаться менее 20 знаков, среди которых не должно быть графических символов и знаков пунктуации (напр.: " " ? ; ù), которые могут помешать проигрыванию композиций и их индикации на дисплее.



Для записи в формате CDR или CDRW рекомендуется пользоваться программой, отвечающей требованиям стандарта ISO 9660 уровня 1,2 или Joliet (предпочтительней).

Проигрывание дисков, записанных в каком-либо другом формате (напр., udf, ...) может оказаться невозможным или некорректным. Записи на одном диске следует осуществлять в одной стандартной программе на минимальной скорости (не более 4x) для достижения оптимальных акустических характеристик.

Для многократных записей на одном компакт-диске рекомендуется пользоваться программой, записывающей в стандарте Joliet.



Система работает с переносными плеерами USB Mass Storage или iPod, подключенными к ней через разъем USB (кабель для них в поставку не входит). На USB-устройстве, разбитом на разделы, система распознает раздел только первого уровня.

Управление внешним плеером осуществляется с панели аудиосистемы.

Количество треков не должно превышать 2000, или по 999 треков на папку.

Если ток, потребляемый USB-устройством превысит 500 мА, в системе сработает защитный режим и она отключится.

Остальные не распознанные системой плееры следует подключать через дополнительный разъем при помощи кабеля Jack (в поставку не входит).



Флеш-карта USB должна быть отформатирована под FAT 16 или 32.



Система не наделена функцией поддержки одновременной работы плеера Apple® и флеш-карты USB.



Рекомендуется пользоваться кабелями USB фирмы Apple®, чтобы система работала надлежащим образом.

08 МУЗЫКАЛЬНЫЕ МЕДИАПЛЕЕРЫ

Источники



Загрузите в дисковод аудиодиск с записью в формате CD, вставьте флеш-карту USB в USB-разъем или подключите внешнее USB устройство к разъему USB при помощи соответствующего кабеля (в поставку не входит).



Система составляет списки композиций (в буферной памяти), на создание которых при первом включении может уйти от нескольких секунд до нескольких минут.

Если уменьшить количество немзыкальных файлов и папок, можно сократить время ожидания запуска проигрывания.



Списки проигранных композиций обновляются при каждом выключении замка зажигания или подключении флеш-карты USB. При этом автомагнитола запоминает эти списки и, если они не менялись, время загрузки будет короче.

Проигрывание начинается автоматически после паузы, зависящей от емкости флеш-карты USB.

Выбор источника



Нажав на кнопку **SOURCE** на рулевом колесе возможно перейти напрямую к следующим медиа устройствам:

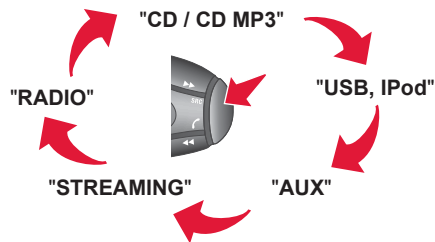

1



Нажмите на **MUSIC** для просмотра меню **"МЕДИА"**.

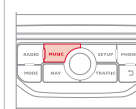

2





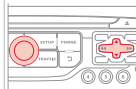







Выберите **"Следующее медиаустройство"** и подтвердите.













Продолжайте нажимать столько раз, сколько понадобится, чтобы выбрать нужное медиаустройство (кроме радио, которое можно включить нажатием на кнопку **SOURCE** или **RADIO**).

08 МУЗЫКАЛЬНЫЕ МЕДИАПЛЕЕРЫ

Выбор композиции для прослушивания

Предыдущий отрывок.	 / 
Следующий отрывок.	 / 
Предыдущее меню.	
Следующее меню.	
Перемотка вперед.	Продолжительное нажатие  / 
Перемотка назад.	Продолжительное нажатие  / 
Пауза: продолжительное нажатие на SRC .	

MUSIC: Перечень отрывков и меню USB или CD	
Перемещение вверх и вниз по перечню.	 /  / 
Подтвердить, перемещаться вниз по меню.	 /  / 
Перемещаться вверх по меню.	 +  /  / 

08 МУЗЫКАЛЬНЫЕ МЕДИАПЛЕЕРЫ

Подключение плееров APPLE®

1 Подключите плеер Apple® к разъему USB при помощи соответствующего кабеля (он в поставку автомобиля не входит). Воспроизведение начнется автоматически.

2 Настройки осуществляются через панель управления аудиосистемой.

i При проигрывании используется сортировка файлов, содержащаяся в подключенном плеере (исполнители / альбомы / жанры / плей-листы / аудиокниги / подкасты).

По умолчанию используется сортировка по исполнителям. Для смены сортировки нужно перейти на первый уровень меню, выбрать необходимый вид сортировки (например, плей-лист) и подтвердить, чтобы затем выбрать в меню необходимую композицию.

Режим "Shuffle tracks" ("Треки в случайном порядке") на iPod® соответствует режиму "Случайный порядок" на автомагнитоле.

Режим "Shuffle albums" ("Альбом в случайном порядке") на iPod® соответствует режиму "Все в случайном порядке" на автомагнитоле.

Режим "Shuffle tracks" ("Треки в случайном порядке") включается по умолчанию при подключении.

i Версия программного обеспечения автомагнитолы может оказаться несовместимой с поколением, к которому относится Ваш плеер Apple®.

Аудиостриминг



Стриминг позволяет прослушивать аудиофайлы с телефона через автомобильные динамики.

1

Подключите свой телефон: см. гл. **"КАК ПОЗВОНИТЬ"**. Выберите профиль **"Аудио"** или **"Все"**.

2

Если проигрывание аудиофайлов не включается автоматически, его следует включить с телефона.

Управление осуществляется либо с внешнего устройства, либо с панели автомагнитолы.

!

Телефон, подключенный в режиме стриминга, работает как медийный источник аудиосигнала.

На внешнем устройстве Bluetooth рекомендуется активировать режим **"Повтор"**.

08 МУЗЫКАЛЬНЫЕ МЕДИАПЛЕЕРЫ

Дополнительный вход "AUX"

Аудиокабель JACK/USB в поставку не входит

1

Подключите переносное устройство (напр., плеер MP3/WMA и др.) к аудиовходу JACK или порту USB при помощи соответствующего кабеля.

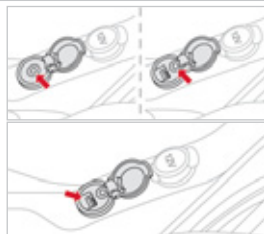

2



Нажмите на **MUSIC** для показа на дисплее меню "МУЗЫКА".

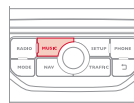

3



Выберите "Включить/Отключить AUX источник" и подтвердите.

Вначале отрегулируйте звук на своем переносном устройстве (установите повышенный уровень). Затем настройте звук на автомагнитоле.

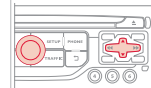

!

Управление прослушиванием записей осуществляется с переносного устройства.

09 НАСТРОЙКИ АУДИОСИСТЕМЫ

1



Открываются нажатием на кнопку **MUSIC**, расположенную на лицевой панели или продолжительным нажатием на кнопку **RADIO** в зависимости от текущего источника аудиосигнала.

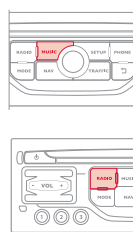

2

- **"Equalizer"** (6 типов акустического поля на выбор)
- **"Bass"** ("Низкие частоты")
- **"Treble"** ("Высокие частоты")
- **"Loudness"** ("Тонкомпенсация") (Включить/Отключить)
- **"Distribution"** ("Распределение") ("**Driver**" ("Водитель"), "**All passengers**" ("Все пассажиры"))
- **"Le-Ri balance"** (Баланс Левые/Правые динамики)
- **"Fr-Re balance"** (Баланс Передние/Задние динамики)
- **"Auto. Volume"** ("Автоматическая регулировка громкости") в зависимости от скорости движения автомобиля (Включить/Отключить)

!

Распределение (или объемное распространение системой Arkamys®) звука - это функция аудиосистемы, позволяющая привести качество звучания в соответствие с количеством пассажиров в салоне.

!

Такие настройки как **Equalizer, Bass, Treble, Loudness** ("Акустическое поле", "Низкие частоты", "Высокие частоты", "Тонкомпенсация") для каждого источника аудиосигнала осуществляются отдельно и независимо.

Регулировки распределения и баланса являются общими для всех источников аудиосигнала.

i

Бортовая аудиосистема: Sound Staging d'Arkamys®.

Аудиосистема Sound Staging воспроизводит для водителя и пассажиров "сценическое звучание", создавая эффект присутствия в концертном зале: объемный звук приближает сцену к слушателю.

Столь новое восприятие звука стало возможным благодаря программному обеспечению, обрабатывающему цифровой сигнал, поступающий в аудиосистему с любого источника аудиосигнала (радиоприемника, CD-плеера, MP3-носителя и т.д.) без вмешательства в настройки громкоговорителей. При обработке сигнала система учитывает характеристики салона, чтобы обеспечить оптимальное звучание.

Программа системы Arkamys®, установленной в автомагнитоле, предназначена для цифровой обработки аудиосигнала, поступающего со всех медиаисточников (радиоприемника, CD, MP3-плеера и др.), чтобы воспроизвести естественное сценическое звучание и обеспечить гармоничное сочетание и расстановку инструментов и вокала в пространстве прямо напротив слушателя - в зоне ветрового стекла.

10 НАСТРОЙКИ

Настройка дисплея

1



Нажмите на **SETUP** для отображения меню "Конфигурация".

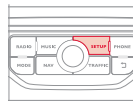

2



Выберите "Показать конфигурацию" и подтвердите.

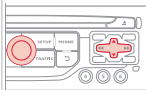

3а



Выберите "**Выбрать цвет**" и подтвердите для выбора цвета фона дисплея и режима отображения карты:

- дневной режим,
- ночной режим,
- автоматический выбор дневного/ночного режима в зависимости от включения фар.

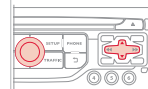

3б



Выберите "**Настроить яркость**" и подтвердите, чтобы настроить яркость дисплея.

Нажмите на "ОК" для сохранения изменений.

Настройки для дневного и ночного режимов осуществляется раздельно.

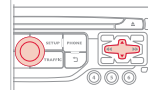

11 ЭКРАННЫЕ МЕНЮ



ОСНОВНЫЕ ФУНКЦИИ

1 Выбор А

2 Выбор А1

3 Выбор А11

1 Выбор В...

МЕНЮ "НАВИГАЦИЯ - НАВЕДЕНИЕ"

1 Select destination
Выбрать пункт прибытия

2 Enter an address
Ввести адрес

2 Directory
Контакты

2 GPS coordinates
GPS-координаты

1 Journey leg and route
Этапы и маршрут

2 Add a stage
Добавить этап

3 Enter an address
Задать адрес

3 Directory
Контакты

3 Previous destinations
Предыдущие пункты прибытия

2 Order/delete journey legs
Задать/удалить этапы

2 Divert route
Объехать участок пути

2 Chosen destination
Выбранный пункт прибытия

1 Guidance options
Варианты наведения

2 Define calculation criteria
Задать критерии расчета

3 Fastest route
Самый быстрый путь

3 Shortest route
Самый короткий путь

3 Distance/Time
Расстояние/Время

3 With tolls
С дорожной пошлиной

3 With Ferry
С паромом

3 Traffic info
Трансляция дорожной информации

2 Set speech synthesis
Настроить речевой информатор

2 Delete last destinations
Удалить последние пункты прибытия

2 Set parameters for risk areas
Настроить инфо о зонах риска

1 Map management
Управление картой

2 Map orientation
Ориентировать карту

3 Vehicle direction
На автомобиль

3 North direction
На Север

3 Perspective view
На перспективу

2 Map details
Подробности на карте

2 Move the map
Перемещать карту

2 Mapping and updating
Картография и ее обновление

2 Description of risk areas database
Описание базы рисковозных зон

1 Stop / Restore guidance
Остановить / Продолжить наведение

2 Fastest route
Самый быстрый путь

2 Shortest route
Самый короткий путь

2 Distance/Time
Расстояние/Время

2 With tolls
С дорожной пошлиной

2 With Ferry
С паромом

2 Traffic info
Трансляция дорожной информации

11 ЭКРАННЫЕ МЕНЮ

МЕНЮ "ДОРОЖНАЯ ИНФОРМАЦИЯ"

- 1 Geographic filter
Географический фильтр
- 2 Retain all the messages:
Сохранить все сообщения
- 2 Retain the messages:
Сохранить сообщения
- 3 Around the vehicle
Вблизи автомобиля
- 3 On the route
На маршруте
- 1 Select TMC station
Выбрать радиостанцию TMC
- 2 Automatic TMC
Автоматическая настройка TMC
- 2 Manual TMC
Ручная настройка TMC
- 2 List of TMC stations
Перечень радиостанций TMC
- 1 Display / Do not display messages
Получать / Не получать уведомления о трафике

МЕНЮ "ТЕЛЕФОН"

- 1 Dial
Набрать номер
- 1 Directory of contacts
Контакты

- 2 Call
Позвонить
- 2 Open
Открыть
- 2 Import
Импортировать
- 2 Delete
Удалить
- 2 Cancel
Отменить
- 1 Contacts management
Ведение контактов
- 2 New contact
Новый контакт
- 2 Sort by First name/Name
Сортировать по имени/фамилии
- 2 Delete all contacts
Удалить все контакты
- 2 Import all the entries
Импортировать все
- 2 Synchronization options
Варианты синхронизации
- 3 No synchronization
Синхронизации нет
- 3 Display telephone contacts
Показать контакты телефона
- 3 Display SIM card contacts
Показать контакты SIM-карты
- 3 Display all phone contacts
Показать все контакты
- 2 Contact mem. status
Состояние памяти для контактов

- 1 Phone functions
Функции телефона
- 2 Ring options
Варианты рингтона
- 2 Delete calls log
Удалить журнал вызовов
- 1 Bluetooth functions
Функции Bluetooth
- 2 List of the paired peripherals
Список известных внешних устройств
- 3 Connect
Подключение
- 3 Disconnect
Отключение
- 3 Delete
Удалить
- 3 Delete all
Удалить все
- 3 Cancel
Отменить
- 2 Peripherals search
Поиск внешних устройств
- 2 Rename radiotelephone
Переименовать радиотелефон
- 1 Hang up
Отбой

11 ЭКРАННЫЕ МЕНЮ

МЕНЮ "РАДИО"

- 1 Change Waveband
Сменить диапазон
- 2 AM / FM
AM / FM
- 1 Guidance options
Варианты
- 2 TA
Дорож. информация TA
- 2 RDS options
Отслеживание станций RDS
- 1 Audio settings
Настройки аудиосистемы
- 2 Equalizer
Акустическое поле
- 3 None
Нет
- 3 Classical
Классика
- 3 Jazz
Джаз
- 3 Rock
Рок
- 3 Techno
Техно
- 3 Vocal
Вокал

- 2 Bass
Низкие
- 2 Treble
Высокие
- 2 Loudness
Тонкомпенсация
- 3 Activated / Deactivated
Включено/Выключено
- 2 Distribution
Распределение
- 3 Driver
Водитель
- 3 All passengers
Все пассажиры
- 2 Le-Ri balance
Баланс левые-правые динамики
- 2 Fr-Re balance
Баланс передние-задние динамики
- 2 Auto. Volume
Автоматическая регулировка громкости
- 3 Activated / Deactivated
Включено/Выключено
- 1 Update radio list
Обновить перечень радиостанций

МЕНЮ "МУЗЫКА"

- 1 Change Media
Сменить медиаисточник
- 2 CD
CD
- 2 Bluetooth streaming
BT Streaming
- 2 USB/iPod
USB/iPod
- 2 AUX
AUX
- 1 Read mode
Режим воспроизведения
- 2 Normal
Нормальный
- 2 Random
Случайный порядок
- 2 Random on all media
Случайный порядок для всех медиаустройств
- 2 Repetition
Повтор
- 1 Audio settings
Настройки аудиосистемы
- 1 Activate / Deactivate AUX input
Включить / Отключить дополнительный источник

11 ЭКРАННЫЕ МЕНЮ

МЕНЮ "НАСТРОЙКИ"

- 1 Display configuration
Настройка дисплея
- 2 Choose colour
Выбор цвета
- 3 Harmony:
Фон
- 3 Cartography:
Картография
- 4 Day mode
Дневной режим
- 4 Night mode
Ночной режим
- 4 Auto Day/Night
Автоматический выбор дневного/ночного режима
- 2 Adjust luminosity
Настройка яркости
- 2 Set date and time
Настройка даты и времени
- 2 Select units
Выбор единиц измерения
- 1 Speech synthesis setting
Настройка речевого информатора
- 2 Guidance instructions volume
Громкость подсказок навигатора
- 2 Select male voice/Select female voice
Выбрать мужской голос/Выбрать женский голос

- 1 Select language
Выбрать язык
- 2 Français
Français
- 2 English
English
- 2 Italiano
Italiano
- 2 Portuguese
Portuguese
- 2 Español
Español
- 2 Deutsch
Deutsch
- 2 Nederlands
Nederlands
- 2 Turkish
Turkish
- 2 Polski
Polski
- 2 Русский
Русский

- 1 Define vehicle parameters
Параметры систем автомобиля*
- 2 Parking assistance
Помощь при парковке
- 2 Wiper operation
Работа стеклоочистителей
- 3 Rear wiper in reverse
Включ. задн. ст-очистит. с передачей 3.X.
- 2 Lighting configuration
Настройка световых приборов
- 3 Guide-me-home lighting time
Продолжительность сопровождающего освещения
- 3 Directional headlamps
Адаптивные фары
- 3 Mood lighting
Освещение салона
- 3 Daytime running lamps
Дневные ходовые огни
- 1 Trip computer
Бортовой компьютер
- 2 Alert log
Журнал уведомлений
- 2 Status of functions
Состояние бортовых систем

* Конфигурация зависит от модификации автомобиля.

ЧАСТО ЗАДАВАЕМЫЕ ВОПРОСЫ

В приведенной таблице собраны ответы на наиболее часто задаваемые вопросы, касающиеся работы автомагнитолы.

ВОПРОС	ОТВЕТ	ЧТО ДЕЛАТЬ
Маршрут не прокладывается.	Возможно, заданные Вами пункты наведения находятся в противоречии с условиями местности, по которой Вы проезжаете (например, система не может исключить из маршрута платную автодорогу, находясь на платной автодороге).	Проверьте пункты наведения в меню навигатора "Navigation Menu"/"Guidance options" ("Опции наведения")/"Define calculation criteria" ("Определение критериев").
Не могу записать свой почтовый код.	Система принимает почтовые коды, содержащие не более 5 знаков.	
Зоны риска не выводятся на экран.	Зоны риска не выбраны.	Выберите зоны риска из списка.
Звуковое предупреждение о зонах риска "Hazard zone" не работает.	Система звукового предупреждения не активирована.	Активируйте систему звукового предупреждения, открыв для этого меню "Navigation - guidance" ("Навигация-Наведение")/"Guidance options" ("Опции наведения")/"Set parameters for risk areas" ("Параметры зон риска").
Система не предлагает объездной путь.	Критерии наведения не соответствуют информации ТМС.	Выберите функцию "Traffic info" ("Информация о ситуации на дорогах") в списке критериев наведения.
Я получаю предупреждение о зоне риска "Accident-prone area", находящейся вне моего маршрута.	Кроме наведения, система сообщает обо всех зонах риска "Hazard zone", попадающих в веерную зону сканирования пространства перед автомобилем. В нее могут попасть и "Hazard zone", расположенные на близлежащих или параллельных дорогах.	Увеличьте масштаб карты зумом, чтобы точнее определить местоположение зоны "Accident-prone area". Выберите "On the route" ("На маршруте наведения"), чтобы больше не получать сообщения о зонах, расположенных вне маршрута или сократить временной интервал сообщений.

ЧАСТО ЗАДАВАЕМЫЕ ВОПРОСЫ

ВОПРОС	ОТВЕТ	ЧТО ДЕЛАТЬ
О некоторых автомобильных заторах на маршруте не сообщается в режиме реального времени.	Сразу после включения системы ей требуется несколько минут на поиск и сбор информации о ситуации на дорогах.	Дождитесь сбора полной информации о ситуации на дорогах (и появления на карте соответствующих пиктограмм).
	Фильтры настроены на слишком узкую зону.	Измените настройки географических фильтров ("Geographic filter").
	В некоторых странах принимается дорожная информация, относящаяся к ситуации только на самых крупных автомагистралях (автобанах).	Это не является неисправностью системы. Она принимает только ту информацию о ситуации на дорогах, которая имеется в эфире.
Высота над уровнем моря не показывается.	Инициализация системы GPS может занять до трех минут с момента ее включения чтобы установить прямую связь с четырьмя и более спутниками.	Необходимо дождаться полного выхода системы на рабочий режим. Убедитесь, что система связалась не менее, чем с четырьмя спутниками (длительно нажмите на клавишу "SETUP", а затем выберите "GPS coverage").
	В зависимости от топографической обстановки (туннели и т.п.) или метеорологических условий качество приема сигнала со спутника системы GPS может изменяться.	Это нормальное явление. Работа бортовой навигационной системы зависит от условий, в которых принимается сигнал GPS.
Почему мне не удается подключить свой телефон через Bluetooth?	Возможно, что функция Bluetooth телефона не активирована или аппарат "не виден".	<ul style="list-style-type: none"> - Проверьте, активирована ли функция Bluetooth на Вашем телефоне. - Проверьте, всем ли "виден" Ваш телефон.
	Функция Bluetooth Вашего телефона несовместима с системой.	Вы можете проверить совместимость своего телефона на сайте www.citroen.ru (сервисные службы).
Звук телефона, соединенного через систему Bluetooth не слышен.	Уровень звука зависит одновременно и от системы, и от телефона.	Увеличьте уровень звука на автомагнитоле, возможно, до максимума и прибавьте громкости телефону - если понадобится.
	Окружающий шумовой фон влияет на слышимость и восприятие звука.	Снизьте влияние окружающих источников шума (закройте окна, переключите вентилятор на пониженный режим, замедлите скорость движения и т.п.).

ЧАСТО ЗАДАВАЕМЫЕ ВОПРОСЫ

ВОПРОС	ОТВЕТ	ЧТО ДЕЛАТЬ
Телефонные контакты повторяются в списке.	Опции синхронизации контактов предлагают синхронизировать контакты с SIM-карты, телефонные контакты или те и другие контакты вместе. Во время синхронизации контактов с SIM-карты и с телефона есть вероятность повторяющихся контактов в списке.	Выберите "Display SIM card contacts" ("Показать на дисплее контакты с SIM-карты") или "Display telephone contacts" ("Показать контакты, сохраненные в телефоне").
Контакты высвечиваются не в алфавитном порядке.	Некоторые телефоны предлагают дополнительные опции. В зависимости от выбранных параметров контакты могут располагаться в особом порядке, не в алфавитном.	Изменить параметры показа на дисплее телефонного списка контактов.
Почему система не принимает SMS-сообщений?	В режиме Bluetooth передача SMS-сообщений блокируется.	
Почему компакт-диск либо систематически выбрасывается дисководом CD-плеера, либо не читается?	<p>Компакт-диск перевернут, неудобочитаем, не содержит аудиоинформации или формат записанной на нем аудиоинформации не соответствует формату, на который рассчитан CD-плеер автомагнитолы.</p> <p>CD-диск был записан в формате, не читаемом плеером (НАПР, udf и др.).</p> <p>Компакт-диск защищен системой защиты от пиратского использования, которая не распознается CD-плеером автомагнитолы.</p>	<ul style="list-style-type: none"> - Проверьте, не перевернут ли компакт-диск в дисковде. - Проверьте состояние диска: слишком поврежденный диск читаться не будет. - Если диск записан самостоятельно, см. информацию в рубрике "МУЗЫКАЛЬНЫЕ МЕДИАПЛЕЕРЫ"). - CD-плеер автомагнитолы не предназначен для проигрывания дисков DVD. - Некоторые компакт-диски не будут читаться CD-плеером в связи с их низким качеством.
Время ожидания после загрузки компакт-диска CD или подключения USB-разъема может оказаться продолжительным.	При загрузке нового медианосителя система считывает с него необходимую часть информации (список произведений, наименование, исполнитель и т.д.). Этот процесс может занять от нескольких секунд до нескольких минут.	Это - нормальное явление.
Почему качество звука CD-плеера ухудшилось?	Компакт-диск поцарапан или он низкого качества.	Пользуйтесь только высококачественными компакт-дисками и храните их в надлежащих условиях.
	Настройки автомагнитолы (высокие и низкие частоты тембра, звуковое поле) неправильны.	Установите уровень высоких или низких частот тембра на 0, при этом звуковое поле не настраивайте.

ЧАСТО ЗАДАВАЕМЫЕ ВОПРОСЫ

ВОПРОС	ОТВЕТ	ЧТО ДЕЛАТЬ
Некоторые информационные символы с медиаустройства отображаются на дисплее неверно.	Аудиосистема не может правильно отобразить символы.	Используйте стандартные символы для обозначения треков и репертуарного списка.
Не происходит считывания файлов во время стриминга.	Подключенное периферийное устройство не может запустить автоматическое считывание.	Запустите считывание с периферийного устройства.
На дисплее не отображаются названия треков и время считывания во время аудиостриминга.	Bluetooth профиль не позволяет передавать данную информацию.	
Почему качество приема радиостанции постепенно ухудшается, а внесенные в память радиостанции не работают (отсутствует звук, индицируется частота 87,5 МГц...).	Автомобиль удалился на слишком большое расстояние от передатчика интересующей Вас радиостанции, либо в географической местности, где Вы находитесь, передатчики отсутствуют вообще.	Включите функцию "RDS" при помощи меню быстрых настроек, чтобы система могла проверить, есть ли в данной географической зоне более мощные радиопередатчики.
	Внешние препятствия (холмы, здания, туннели, гаражи, подземные сооружения...) способны ухудшить качество приема радиосигнала, в том числе и принимаемого в режиме отслеживания местных радиостанций, вещающих в стандарте "RDS".	
Я не нахожу радиостанции, представленные в списке принимаемых станций.	Радиоантенна либо отсутствует, либо повреждена (например, на автоматической мойке или на подземной стоянке).	Проверьте исправность антенны в сервисной сети CITROËN.
	Больше нет приема этой станции или у нее сменилось название.	
Название радиостанции изменилось.	Некоторые радиостанции вместо своего наименования передают иную информацию (например, название песни).	
	Система воспринимает ее как название станции.	

ЧАСТО ЗАДАВАЕМЫЕ ВОПРОСЫ

ВОПРОС	ОТВЕТ	ЧТО ДЕЛАТЬ
При изменении настроек высоких и низких частот настройка акустического поля отключается.	Выбор акустического поля предполагает настройку высоких и низких частот. Невозможно отрегулировать один параметр без настройки другого.	Измените настройки высоких и низких частот или акустического поля, чтобы добиться желаемого звукового окружения.
При изменении акустического поля настройки высоких и низких частот устанавливаются на ноль.		
При смене настроек баланса, распределение звука не работает.	Выбор распределения должен осуществляться вместе с настройкой баланса. Невозможно отрегулировать один параметр без настройки другого.	Измените настройки баланса или распределение звука, чтобы добиться желаемого звукового окружения.
При смене распределения звука настройки баланса не работают.		
Как устранить расхождение в качестве звучания источников аудиосигнала (радиоприемника, CD-плеера и т.п.)?	Для оптимального звуковоспроизведения настройки аудиосистемы Volume, Bass, Treble, Equalizer, Loudness (громкость, низкий, высокий тембр, акустическое поле, тонкомпенсация) могут адаптироваться к различным источникам аудиосигнала, что ведет к разнице звучания при смене источника (радиоприемника, CD-плеера и т.п.).	Проверьте соответствие аудионастроек Volume, Bass, Treble, Equalizer, Loudness (громкости, низкого, высокого тембра, акустического поля, тонкомпенсации) каждому из источников. Так, регулировки всех функций в режиме AUDIO Le-Ri balance, Fr-Re balance, Treble, Bass (баланс левых и правых громкоговорителей, баланс передних и задних громкоговорителей, высокие и низкие частоты тембра) следует перевести в среднее положение, установить "Linear" ("Плоскую") характеристику звукового поля, а функцию тонкомпенсации установить в положение "активирована" для CD-плеера и в положение "не активирована" для радиоприемника.

ЧАСТО ЗАДАВАЕМЫЕ ВОПРОСЫ

ВОПРОС	ОТВЕТ	ЧТО ДЕЛАТЬ
<p>Почему через несколько минут после остановки двигателя система отключается?</p>	<p>Продолжительность работы системы после остановки двигателя зависит от степени заряженности аккумуляторной батареи. Отключение системы предусмотрено в ее концепции: она переходит в режим энергосбережения и отключается, чтобы не разрядить аккумуляторную батарею.</p>	<p>Запустите двигатель, чтобы зарядить батарею.</p>
<p>Начало считывания моей флеш-карты через USB-ридер очень запаздывает (задержка 2-3 минуты).</p>	<p>Некоторые записанные на флеш-карту файлы могут существенно задерживать доступ к ее содержимому (раз в 10 дольше, чем считывание из директории).</p>	<p>Удалите файлы, полученные с флеш-картой и уменьшите количество разветвлений на ней.</p>
<p>При подключении своего iPhone в режиме телефона к USB-ридеру я не могу одновременно прослушивать музыкальные файлы.</p>	<p>Когда iPhone пытается автоматически работать в режиме телефона, он принудительно включает функцию "streaming". В этом случае функция "streaming" берет верх над USB-ридером и с этого момента им воспользоваться невозможно, при этом прослушиваемая на плеере Apple® композиция в течение некоторого времени звучать не будет.</p>	<p>Отключите и вновь включите USB-соединение (в этом случае функция USB будет главенствовать над функцией "streaming").</p>
<p>При подключении плеера Apple® или BlackBerry® к разъему USB поступает сообщение об энергопотреблении порта USB.</p>	<p>Во время перезагрузки энергопотребление этих смартфонов превышает ток, на который рассчитан разъем USB, равный 500 мА.</p>	

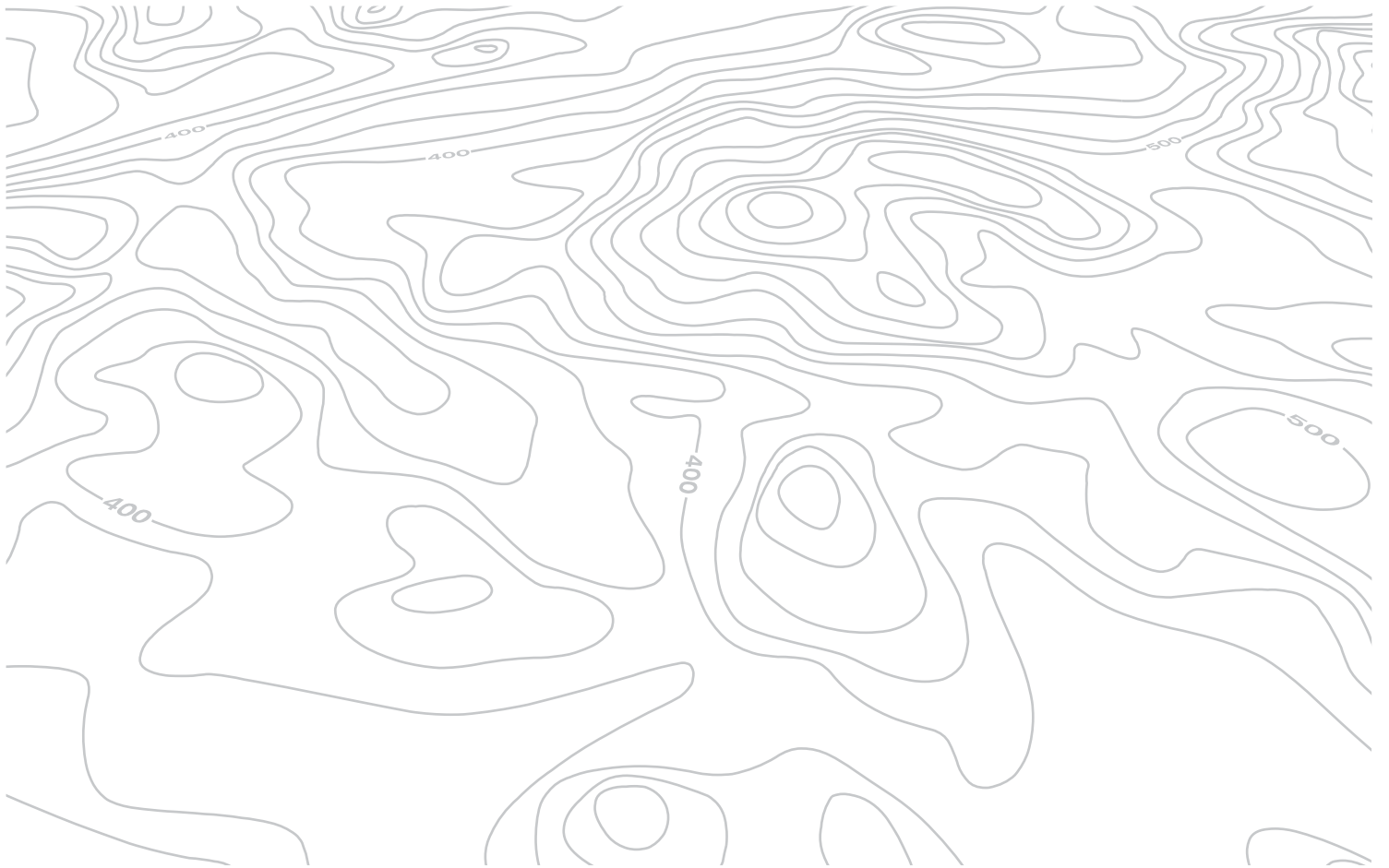

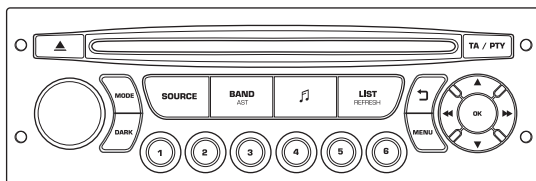

АВТОМАГНИТОЛА

АВТОМАГНИТОЛА / ГАРНИТУРА BLUETOOTH®



Автомобильная магнитола настроена на работу только с Вашим автомобилем.



По соображениям безопасности, водитель должен осуществлять все операции, требующие особого внимания, на остановленном автомобиле.

В целях предупреждения ускоренного разряда аккумуляторной батареи автомобильная магнитола может автоматически отключиться по истечении нескольких минут после остановки двигателя.

СОДЕРЖАНИЕ

01	Первое знакомство	стр. 314
02	Блок управления на рулевом колесе	стр. 315
03	Главное меню	стр. 316
04	Аудиосистема	стр. 317
05	Разъем USB	стр. 320
06	Функции Bluetooth	стр. 323
07	Экранные меню	стр. 326
	Часто задаваемые вопросы	стр. 331

01 ПЕРВЫЕ ШАГИ

Выбор источника аудиосигнала:
радиоприемник, аудио-CD/
CD MP3, USB, вход Jack,
Streaming, AUX.

Извлечение компакт-диска
CD.

Настройка индикации на
дисплее:
Дата, параметры
аудиосистемы, бортовой
компьютер, телефон.

Включ./выключ., настройка
громкости.

Клавиша DARK улучшает индикацию на дисплее в условиях ночного вождения.
1° нажатие: включается только верхняя панель.
2° нажатие: дисплей становится черным.
3° нажатие: восстанавливается стандартная индикация.

Выбор частотных диапазонов FM1, FM2, FMast и AM.

Настройки аудиосистемы:
баланс передних/задних и левых/правых громкоговорителей, настройка низких/высоких частот, функции тонкомпенсации и характеристик звукового поля.

Индикация перечня станций местного радиовещания.
Длительное нажатие: треки CD-диска или сборники MP3 (CD / USB).

Завершить текущее действие.

Вкл./Выкл. функции TA ("Дорожная информация").
Длительное нажатие: доступ к функции РТУ* (выбор радиопередачи по ее типу).

Автоматический поиск радиостанций в нижнем/верхнем частотном диапазоне.
Выбор предыдущей/следующей композиции на CD, MP3 или USB.

Подтвердить.

Показ главного меню.

Выбор нижнего/верхнего частотного диапазона.
Выбор предыдущего/следующего плей-листа MP3.
Выбор сборника / жанра / исполнителя / предыдущего / следующего плей-листа (USB).

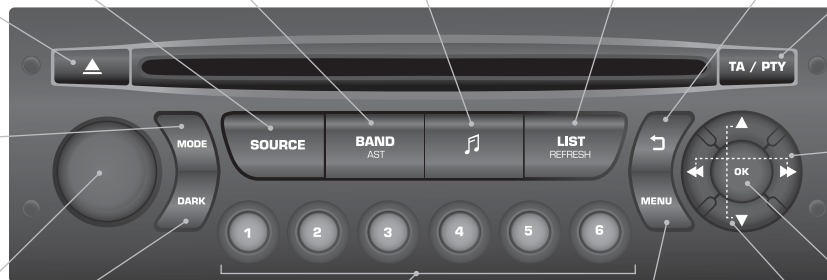

* Наличие в зависимости от комплектации.

02 БЛОК УПРАВЛЕНИЯ НА РУЛЕВОМ КОЛЕСЕ

Радиоприемник: автоматический поиск радиостанций в верхнем частотном диапазоне.

CD-плеер / MP3-плеер / USB: выбор следующей композиции.

CD-плеер / USB: постоянное нажатие: ускоренная прокрутка вперед.

Пропуск в списке.

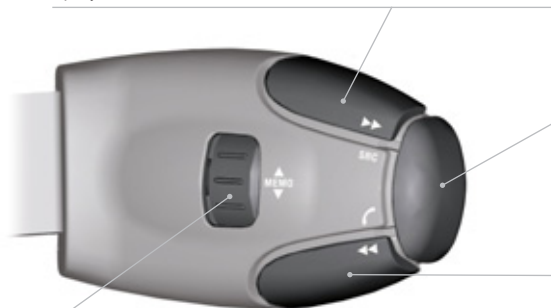

Смена источника аудиосигнала.

Подтверждение выбора.

"Снять"/"положить" трубку.

Нажатие более 2 секунд: доступ к меню телефона.

Радиоприемник: автоматический поиск радиостанций в нижнем частотном диапазоне.

CD-плеер / MP3-плеер / USB: выбор предыдущей композиции.

CD-плеер / USB: постоянное нажатие: ускоренная прокрутка назад.

Пропуск в списке.

Радиоприемник: выбор радиостанции из памяти в нижнем/верхнем частотном диапазоне.

USB: выбор жанра / исполнителя / сборника из классификационного списка.

Выбор предыдущего/следующего элемента меню.



Увеличение уровня громкости.

Уменьшение уровня громкости.

Отключение звука: осуществляется одновременным нажатием на кнопки увеличения и ограничения уровня громкости.

Восстановление звука осуществляется нажатием на одну из двух кнопок регулировки уровня.

03 ГЛАВНОЕ МЕНЮ

Дисплей С

ФУНКЦИИ АУДИОСИСТЕМЫ:
автомагнитола, CD-плеер,
USB, дополнительные
настройки.

ТЕЛЕФОН: гарнитура
"свободные руки",
совмещение и настройка
систем, управление связью.

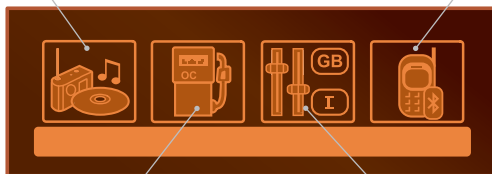

БОРТОВОЙ КОМПЬЮТЕР:
ввод расстояния, контрольные
лампы, сигнализаторы
состояния бортовых систем.

**ПЕРСОНАЛЬНЫЕ
НАСТРОЙКИ И
КОНФИГУРАЦИЯ:**
параметры систем,
индикация, язык сообщений.

Экран А







Полный перечень всех меню
приведен в рубрике "Экранное
меню" этой главы.

04 АУДИОСИСТЕМА

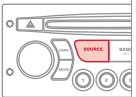

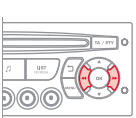
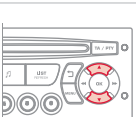
Радиоприемник Выбор радиостанции

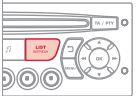
1	 <p>Последовательными нажатиями на кнопку SOURCE ("Источник аудиосигнала") выберите радиоприемник.</p>	
2	 <p>Нажмите на клавишу BAND AST для выбора одного из диапазонов: FM1, FM2, FMast, AM.</p>	
3	 <p>Кратко нажмите на одну из кнопок, чтобы запустить режим автоматической настройки на радиостанции.</p>	
4	 <p>Нажмите на одну из кнопок, чтобы провести настройки вручную в верхнем или нижнем диапазоне.</p>	
	 <p>Нажмите на кнопку LIST REFRESH, чтобы ознакомиться с перечнем местных радиостанций (не более 30). Для обновления этого перечня, удерживайте нажатие на кнопку более двух секунд.</p>	

Внешние препятствия (холмы, здания, туннели, гаражи, подземные сооружения...) способны ухудшить качество приема радиосигнала, в том числе и принимаемого в режиме отслеживания местных радиостанций, вещающих в стандарте RDS. Падение качества приема из-за помех - естественное явление, оно ни в коей мере не означает ухудшения качества радиоприемника.

RDS

1	 <p>Нажмите на клавишу MENU.</p>	
2	 <p>Выберите AUDIO FUNCTIONS и нажмите на OK.</p>	
3	 <p>Выберите функцию FM WAVEBAND PREFERENCES ("предпочитаемые станции FM-диапазона") и нажмите на OK.</p>	
4	 <p>Выберите ACTIVATE FREQUENCY FOLLOWING (RDS) ("активировать режим отслеживания частоты RDS") и нажмите на OK. На дисплее появится аббревиатура RDS.</p>	
	<p>Включите радиоприемник и нажмите на OK чтобы активировать / отключить режим RDS.</p>	
	<p>Если на дисплее отсутствует символ RDS, Вы сможете продолжать прослушивание станции, на которую настроены. Но может случиться и так, что вещающая в стандарте RDS станция перестанет прослушиваться, поскольку ее вещательная сеть не покрывает всей территории страны, по которой Вы проезжаете. Поэтому, в случае слабого приема, происходит переключение на региональную станцию.</p>	

04 АУДИОСИСТЕМА

Прослушать дорожную информацию (ТА)



Функция передачи дорожной информации ТА (Traffic Announcement) в первую очередь предназначена для прослушивания сообщений об опасности на дороге. Для ее активации достаточно найти радиостанцию, которая сможет транслировать такого рода информацию. Во время передачи дорожной информации все работающие в это время медиаустройства (радиопроектор, CD, ...) автоматически отключаются для трансляции дорожной информации. Возврат к работе включенных медиаустройств возобновится после окончания передачи сообщения.

1

TA / PTY



Нажмите на кнопку ТА для активации или дезактивации функции передачи сообщений.

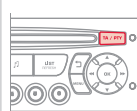

CD Прослушивание компакт-диска



В дисковод следует загружать компакт-диски только круглой формы. Некоторые системы защиты записей от пиратского использования, присутствующие на оригинальных или самостоятельно скопированных компакт-дисках, могут генерировать нарушения в работе аудиосистемы вне зависимости от качества CD-проигрывателя. Проигрывание диска или компиляции треков MP3 происходит автоматически сразу после загрузки в дисковод, не нажимая на клавишу извлечения EJECT.

1



Для прослушивания загруженного диска последовательно нажмите на клавишу SOURCE ("Источник аудиосигнала") и выберите CD-проигрыватель.

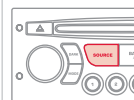

2



Нажмите на соответствующую клавишу, чтобы выбрать композицию или фрагмент.

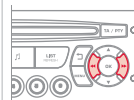

Нажмите на клавишу LIST REFRESH, чтобы вывести на дисплей список треков компакт-диска.

3



Задержите нажатие на соответствующую кнопку для быстрой прокрутки вперед или назад.

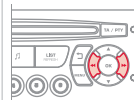

04 АУДИОСИСТЕМА

CD MP3 Прослушивание компиляции MP3



Загрузите диск с компиляцией MP3 в дисковод. Поиск музыкальных композиций может занять от нескольких мгновений до десятков секунд, прежде чем начнется их воспроизведение.



CD-плеер может прочитать до 255 файлов MP3, записанных на одном компакт-диске в восьми директориях перечня. Для более быстрого доступа к записям на компакт-диске, рекомендуется ограничиться двумя директориями. Во время прослушивания порядок папок не соблюдается. Все файлы показаны на одном и том же уровне.

1



Для прослушивания загруженного диска последовательно нажмите на клавишу SOURCE ("Источник аудиосигнала") и выберите CD-плеер.

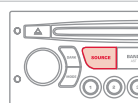

2



Нажмите на соответствующую клавишу, чтобы выбрать папку на CD-диске.
Нажмите на соответствующую клавишу, чтобы выбрать композицию на CD-диске.

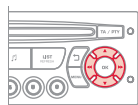

Нажмите на LIST REFRESH, чтобы просмотреть список плей-листов из компиляции MP3.

3



Для прокрутки вперед или назад нажмите и удерживайте соответствующую клавишу.

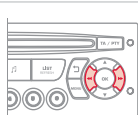

CD MP3 Информация и рекомендации



Формат MP3, представляющий собой аббревиатуру стандарта MPEG 1,2 & 2.5 Audio Layer 3, является программой сжатия аудиофайлов, позволяющей записать десятки музыкальных композиций на одном компакт-диске.



Для записи в формате CDR или CDRW рекомендуется пользоваться программой, отвечающей требованиям стандарта ISO 9660 уровня 1,2 или Joliet.

Проигрывание дисков, записанных в каком-либо другом формате, может оказаться невозможным или некорректным.

Записи на одном диске следует осуществлять в одной стандартной программе на минимальной скорости (4x максимум) для достижения оптимальных акустических характеристик.

Для многократных записей на одном компакт-диске рекомендуется пользоваться программой, записывающей в стандарте Joliet.



На магнитоле допускается проигрывать файлы только с расширением ".mp3" в диапазоне 22,05 кГц или 44,1 кГц. Все остальные файлы (типа .wma, .mp4, .m3u, ...) системой не проигрываются.



В названиях файлов должно содержаться не более 20 знаков, среди которых не должно быть графических символов и знаков пунктуации (напр.: " ? ; ù), которые могут помешать проигрыванию композиций и их индикации на дисплее.



Чистые CD-диски не распознаются и могут повредить аппаратуру.

05 USB УСТРОЙСТВО

Использование USB

1

Данное устройство состоит из USB-порта и разъема "Jack". Файлы в аудиоформате передаются с переносного устройства - с цифрового плеера или флеш-карты USB - на автомагнитолу и прослушиваются через громкоговорители автомобиля.



2

Флеш-карта USB (1.1, 1.2 и 2.0) или плеер Apple® 5-го или более нового поколения:

- флеш-карты USB должны быть отформатированы в FAT или FAT 32 (NTFS не поддерживается),
- обязателен соединительный кабель Apple®,
- навигация по списку файлов выполняется также кнопками блока управления на руле.



3

Другие плееры Apple® предыдущих поколений и устройства, использующие протокол MTP*:

- считывание только при наличии шнура Jack-Jack (не поставляется в комплекте),
- поиск по списку файлов осуществляется с переносного устройства.



Подключение флеш-карты USB

1



Вставьте флеш-карту в разъем - напрямую или через кабель. При включенной автомагнитоле флеш-карта распознается сразу. Воспроизведение начнется автоматически после короткой паузы, зависящей от памяти флеш-карты USB. При этом распознаются файлы в форматах .mp3 (только "mpeg1 layer 3") и .wma (только "standard 9", сжатие 128 кбит/сек.). Распознаются и некоторые форматы плей-листов (.m3u и др.). При подключении флеш-карты, которая прослушивалась последней, ее записи воспроизводятся автоматически.

!

Система составляет плей-листы (во временном накопителе) в течение времени, зависящего от памяти флеш-карты USB.

Во время этого процесса другие функции системы остаются доступными для пользования.

Плей-листы обновляются при каждом выключении зажигания, либо при подключении устройства USB.

Во время первого подключения дорожки распределяются по папкам. Во время повторного подключения выбранная ранее система распределения файлов сохраняется.

* Наличие зависит от варианта комплектации автомобиля.

05 USB УСТРОЙСТВО

Использование разъема USB

2

Нажмите и удерживайте клавишу LIST для доступа к различным классификациям.

Выберите Папку / Исполнителя / Жанр / Плей-лист, нажмите на ОК для выбора классификации, затем еще раз на ОК для подтверждения выбора.



- Папки: здесь собраны все папки с аудиофайлами, считанными с внешнего носителя.
- Исполнители: поиск исполнителей по именам системе ID3 Tag, расположенным в алфавитном порядке.
- Жанр: поиск по жанрам, классифицированным в ID3 Tag.
- Плей-листы: поиск по плей-листам, сохраненным в памяти USB-устройства.

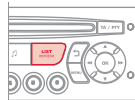

Коротко нажмите на LIST для просмотра перечня папок, выбранного ранее.

Перемещение по перечню осуществляйте при помощи кнопок "влево/вправо" и "вверх/вниз".

Подтвердите свой выбор нажатием на ОК.

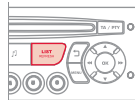

3



Нажмите на одну из этих кнопок для перехода к предыдущей / следующей дорожке воспроизводимого перечня. Удерживайте нажатой одну из кнопок для ускоренной перемотки вперед или назад.

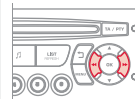

4



Нажмите на одну из этих клавиш для доступа к Жанру, Папке, Исполнителю или предыдущему / следующему отрывку в воспроизводимом перечне.

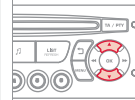

Подключение плееров Apple® к разъему USB

1

Используемые перечни: Исполнитель, Жанр и Перечень произведений (в соответствии с информацией в Apple®). "Выбор" и "Навигация" описаны в предыдущих разделах, с 1-го по 4-й.



Не подключайте к USB-разъему жесткие диски или USB-устройства, не являющиеся аудиооборудованием. Это может вывести из строя бортовую аудиосистему.

05 USB УСТРОЙСТВО

Использование дополнительного входа "AUX"

Разъем JАСK или USB (в зависимости от комплектации автомобиля)



Дополнительный вход JАСK или USB служит для подключения переносного устройства (MP3-плеера и т.п.).



Не подключайте одно и то же устройство одновременно к разъемам USB и JАСK.

1

Подключите переносное устройство (напр., MP3-плеер и т.п.) к разъему JАСK или USB при помощи соответствующего кабеля (он не поставляется в комплектации автомобиля).

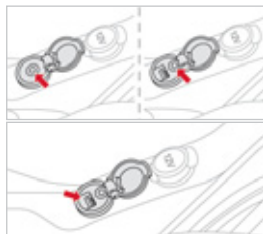

2



Последовательно нажимая на клавишу SOURCE, выберите функцию AUX.

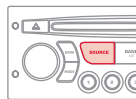

Настройка громкости переносного устройства

1

Сначала настройте уровень громкости своего переносного устройства.



2



Затем настройте громкость своей бортовой автомагнитолы.

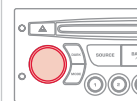

Индикация параметров и управление функциями осуществляются с переносного устройства.



06 ФУНКЦИИ BLUETOOTH



Телефон Bluetooth

Экран С

(Устанавливается в зависимости от модели и модификации)

Возможности системы зависят от сети, SIM-карты и совместимости систем Bluetooth на используемых аппаратах.

Изучите в руководстве к своему телефону и узнайте у своего оператора сотовой связи, к каким услугам Вы имеете доступ.

Синхронизация телефона / Первое подключение

! По соображениям безопасности и необходимости уделить особое внимание этому виду настроек, синхронизацию мобильного телефона Bluetooth с системой громкой связи Bluetooth автомагнитолы следует осуществлять на остановленном автомобиле, не выключая зажигания.

☀ На сайте www.citroen.ru имеется дополнительная информация (сведения о совместимости, помощь в настройках и т.д.).

1 Активируйте функцию Bluetooth телефона и убедитесь, что его "видят все" (конфигурация телефона).



2  Нажмите на клавишу MENU.

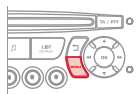

3  Выберите в меню:

- Телефон Bluetooth - Аудио
- Конфигурация Bluetooth
- Поиск Bluetooth

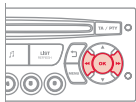

4 На экране появится сообщение о начале поиска.

5 4 первых телефона отображаются в этом окне.

! Меню ТЕЛЕФОН позволяет также выбрать следующие функции: Репертуар*, Журнал звонков, Проведение синхронизации.

* При полной совместимости вашего телефона.

6 Выберите из списка телефон для подключения. Одновременно Вы можете подключить только один телефон.

7 На экране появится виртуальная клавиатура: введите код из 4 цифр (минимум 4 цифры). Подтвердите нажатием на кнопку OK.



8 На экране выбранного телефона появится сообщение. Для синхронизации введите тот же код на другом телефоне, затем нажмите на OK.



При неудачном вводе кода число попыток не ограничивается.

9 На экране появится сообщение об успешном проведении синхронизации.

i Разрешенное автоматическое подключение возможно только после конфигурации телефона. Репертуар и журнал звонков доступны после проведения синхронизации.

06 ФУНКЦИИ BLUETOOTH



Прием входящего звонка

- 1 Входящий вызов сопровождается телефонным звонком, а на экране дисплея панели приборов появляется сообщение.

2



Пользуясь кнопками, выберите закладку YES ("Да") на дисплее и подтвердите нажатием на кнопку ОК.

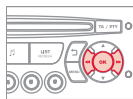

Нажмите на эту кнопку, чтобы ответить на вызов.

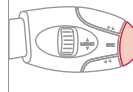

Как позвонить

- 1 Из меню "Bluetooth telephone function - Audio menu" выберите "Управление телефонными звонками", затем "Позвонить", "Журнал звонков" или "Записная книжка".

2

Нажмите более двух секунд на эту кнопку, чтобы открыть записную книжку и просмотреть ее, пользуясь ручкой настройки.

Или

Для набора номера воспользуйтесь клавиатурой своего телефона, остановив для этого автомобиль.

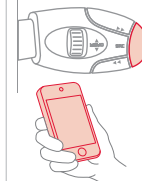

Доступ системы к записной книжке телефона зависит от его совместимости и длится на протяжении его соединения по Bluetooth.

!

С некоторых моделей телефонов, подключенных по Bluetooth, можно вносить контакты в записную книжку автомагнитолы. Внесенные таким способом контакты постоянно хранятся в записной книжке, доступной для всех, независимо от подключенного телефона. Меню записной книжки недоступно до тех пор, пока она пуста.

06 ФУНКЦИИ BLUETOOTH



Отказ от входящего звонка

1

Во время звонка нажмите более двух секунд на эту кнопку.
Подтвердите нажатием на ОК чтобы дать звонку отбой.

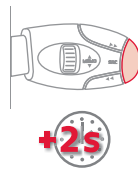

Аудиосистема стриминг Bluetooth*

!

Проигрывание музыкальных файлов, передаваемых по беспроводной связи с телефона на бортовую аудиосистему. Телефон должен обеспечивать работу с соответствующими системами Bluetooth (Системы A2DP / AVRCP).

1

Выполнить синхронизацию между телефоном и автомобилем. Синхронизация может быть выполнена через меню автомобильного телефона с клавиатуры телефона. См. этапы синхронизации телефона на предыдущих страницах. На время процедуры синхронизации автомобиль должен быть остановлен, а ключ находится в замке зажигания.



2

Выберите в телефонном меню нужный номер для соединения. Аудиосистема автоматически подключится к новому синхронизированному телефону.

3



Активируйте стриминг-источник, нажав на кнопку SOURCE**. Управлять композициями можно с клавиш лицевой панели автомагнитолы или с блока переключателей на рулевом колесе***. Контекстная информация выводится на экран.

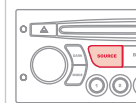

* Зависит от совместимости телефона.

** В некоторых случаях прослушивание аудиофайлов следует включать с клавиатуры.

*** Если телефон поддерживает эту функцию.

07 ЭКРАННЫЕ МЕНЮ

01:17 20°
27 MAY 2013

ДИСПЛЕЙ А



ОСНОВНЫЕ ФУНКЦИИ

- 1 **Выбор А**
- 2 Выбор А1
- 3 Выбор А11
- 1 **Выбор В...**

- 1 Radio-CD
Радио-CD
- 2 RDS options
Вещание RDS
- 2 REG mode
Режим REG
- 2 CD repeat
Повтор CD
- 2 Shuffle play
Случ. порядок

- 1 Vehicle config
Конфиг. автомоб.*
- 2 R wiper in rev
Стеклооч-ль ЗХ
- 2 Guide lighting
Сопров. освещ.

* Конфигурация зависит от модификации автомобиля.

- 1 Options
Дополнительные возможности
- 2 Diagnostic
Диагностика
- 3 View
Просмотреть
- 3 Abandon
Выйти

07 ЭКРАННЫЕ МЕНЮ



1 Units
Единицы измерения

2 Temperature: °Celsius / °Fahrenheit
Температура: по Цельсию °C / по Фаренгейту °F

2 Fuel consumption: KM/L - L/100 - MPG
Расход топлива: KM/Л - Л/100 - MPG

1 Display adjust
Настройка дисплея

2 Year
Год

2 Month
Месяц

2 Day
День

2 Hour
Час

2 Minutes
Минуты

2 12 H/24 H mode
Индикация 12 Ч/24 Ч

1 Language
Языки

2 Français
Français

2 Italiano
Italiano

2 Nederlands
Nederlands

2 Português
Português

2 Português-Brazil
Português-brasil

2 Deutsch
Deutsch

2 English
English

2 Español
Español

07 ЭКРАННЫЕ МЕНЮ



ДИСПЛЕЙ С



Нажмите на кнопку ОК для доступа в меню на экране дисплея:



РАДИО

- 1 activate / deactivate RDS
включить / выключить RDS
- 1 activate / deactivate REG mode
включить / выключить режим REG
- 1 activate / deactivate radiotext
включить / выключить радиотекст

CD / CD MP3

- 1 activate / deactivate Intro
включить / выключить "Intro"
- 1 activate / deactivate track repeat (the entire current CD for CD, the entire current folder for MP3 CD)
включить / выключить повторение треков (всего компакт-диска в формате CD; всего текущего списка, если это CD MP3)
- 1 activate / deactivate random play (the entire current CD for CD, the entire current folder for MP3 CD)
включить / отключить произвольное воспроизведение (всего компакт-диска в формате CD; всего текущего списка, если это CD MP3)

USB

- 1 activate / deactivate track repeat (of the current folder / artist / genre / playlist)
включить / отключить повторение треков (списка / исполнителя / жанра / текущего плей-листа)
- 1 activate / deactivate random play (of the current folder / artist / genre / playlist)
включить / отключить произвольное воспроизведение (списка / исполнителя / жанра / текущего плей-листа)

07 ЭКРАННЫЕ МЕНЮ



ДИСПЛЕЙ С



При нажатии на кнопку MENU на дисплей выводятся:



1 Audio functions
Функции аудиосистемы

2 FM preferences
Предпочтения в диапазоне FM

3 Alternative frequencies (RDS)
Отслеживание частоты (RDS)

4 activate / deactivate
активировать / отключить

3 Regional mode (REG)
Слежение за местными станциями (REG)

4 activate / deactivate
активировать / отключить

3 Radio-text information (RDTEXT)
Показ радиотекста (RDTEXT)

4 activate / deactivate
активировать / отключить

2 Play modes
Режимы проигрывания

3 Album repeat (RPT)
Повтор альбома (RPT)

4 activate / deactivate
активировать / отключить

3 Track random play (RDM)
Прослушивание в произвольном порядке (RDM)

4 activate / deactivate
активировать / отключить



1 Trip computer
Бортовой компьютер

2 Enter distance to destination
Внести параметр расстояния до места прибытия

3 Distance: x miles
Расстояние: x км

2 Alert log
Журнал уведомляющих сообщений

3 Diagnostics
Диагностика систем автомобиля

2 State of systems
Состояние систем*

3 Systems activated or deactivated
Активные и неактивные системы

* Конфигурация зависит от модификации автомобиля.

07 ЭКРАННЫЕ МЕНЮ



1 Personalisation-Configuration Персональные настройки и конфигурация

2 Define vehicle settings Определить параметры систем автомобиля*

2 Display configuration Конфигурация дисплея

3 Video-brightness adjustment Настройка яркости видео

4 normal video
видео норм. режим

4 inverse video
видео переключение

4 brightness (- +) adjustment
настройка яркости (- +)

3 Setting the date and time Настройка календаря и часов

4 setting day/month/year
настройка день/месяц/год

4 hour/minute adjustment
настройка час/мин

4 choice of 12 h / 24 h mode
индикация 12 ч/24 ч

3 Choice of units Выбор единиц измерения

4 l/100 km - mpg - km/l
л/100 км - мпг - км/л

4 °Celsius / °Fahrenheit
°C (по Цельсию) / F° (по Фаренгейту)

2 Choice of language Выбор языка



1 Bluetooth telephone Телефон Bluetooth

2 Bluetooth configuration Конфигурация Bluetooth

3 Connect/Disconnect an equipment
Подключить/Отключить аппарат

3 Telephone function
Функция "Телефон"

3 Audio Streaming function
Функция "Audio Streaming"

4 Consult the paired equipment
Проверить наличие второго аппарата

4 Delete a paired equipment
Удалить второй аппарат

4 Perform a Bluetooth search
Выполнить поиск Bluetooth

2 Call Позвонить

3 Calls list
Журнал звонков

4 Directory
Контакты

2 Manage the telephone call Действия с вызовом

3 Terminate the current call
Отбой текущему звонку

3 Activate secret mode
Активировать приватный режим

* Конфигурация зависит от модификации автомобиля.

ЧАСТО ЗАДАВАЕМЫЕ ВОПРОСЫ

ВОПРОС	ОТВЕТ	ЧТО ДЕЛАТЬ
<p>Как устранить расхождение в качестве звучания источников аудиосигнала (радиоприемника, CD-плеера...)?</p>	<p>Для оптимального звуковоспроизведения настройки аудиосистемы (громкость, тембр, акустическое поле, тонкомпенсация) могут адаптироваться к различным источникам аудиосигнала, что ведет к разнице звучания при смене источника (радиоприемника, CD-плеера...).</p>	<p>Проверьте соответствие аудионастроек (громкости, тембра, акустического поля, тонкомпенсации) каждому из источников. Так, регулировки всех функций в режиме AUDIO (высокие и низкие частоты тембра, баланс передних и задних громкоговорителей, баланс левых и правых громкоговорителей) следует перевести в среднее положение, установить "плоскую" характеристику звукового поля, а функцию тонкомпенсации установить в положение "активирована" для CD-плеера и в положение "не активирована" для радиоприемника.</p>
<p>Почему компакт-диск либо систематически выбрасывается дисководом CD-плеера, либо не читается?</p>	<p>Компакт-диск перевернут, неудобочитаем, не содержит аудиоинформации или формат записанной на нем аудиоинформации не соответствует формату, на который рассчитан CD-плеер автомагнитолы.</p> <p>Компакт-диск защищен системой защиты от пиратского использования, которая не распознается CD-плеером автомагнитолы.</p>	<ul style="list-style-type: none"> - Проверьте, не перевернут ли компакт-диск в дисковом. - Проверьте состояние диска: слишком поврежденный диск читаться не будет. - Если диск записан самостоятельно, см. рекомендации в разделе "Аудиосистема". - CD-плеер автомагнитолы не предназначен для проигрывания дисков DVD. - Некоторые компакт-диски не будут читаться CD-плеером в связи с их низким качеством.
<p>На экране появляется сообщение "Ошибка периферийного оборудования, подключаемого к разъему USB". Соединение с Bluetooth разорвано.</p>	<p>Недостаточный уровень заряда аккумуляторной батареи периферийного устройства.</p> <p>Флеш-карта USB не распознается. Поврежденная флеш-карта.</p>	<p>Требуется подзарядка аккумуляторной батареи периферийного оборудования.</p> <p>Отформатируйте флеш-карту.</p>

ЧАСТО ЗАДАВАЕМЫЕ ВОПРОСЫ

ВОПРОС	ОТВЕТ	ЧТО ДЕЛАТЬ
Почему я не могу открыть свою голосовую почту.	Не все телефоны или операторы обеспечивают работу этой функции.	
Почему качество звука CD-плеера ухудшилось?	Компакт-диск поцарапан или он низкого качества.	Пользуйтесь только высококачественными компакт-дисками и храните их в надлежащих условиях.
	Настройки автомагнитолы (высокие и низкие частоты тембра, звуковое поле) неправильны.	Установите уровень высоких или низких частот тембра на 0, при этом звуковое поле не настраивайте.
Почему внесенные в память радиостанции не работают (отсутствует звук, индицируется частота 87,5 МГц...)?	Неправильно выбран частотный диапазон.	Нажимая на клавишу BAND AST, найдите диапазон (AM, FM1, FM2, FMAST), в котором вещают внесенные в память станции.
Символ дорожной информации (TA) индицируется. Почему информация не поступает?	Станция, на которую настроен радиоприемник, не участвует в региональной сети, передающей дорожную информацию.	Настройтесь на ту станцию, которая передает новостные сводки о ситуации на дорогах.
Почему качество приема радиостанции постепенно ухудшается, а внесенные в память радиостанции не работают (отсутствует звук, индицируется частота 87,5 МГц...).	Автомобиль отдалился на слишком большое расстояние от передатчика интересующей Вас радиостанции, либо в географической местности, где Вы находитесь, передатчики отсутствуют вообще.	Включите функцию RDS, чтобы система могла проверить, есть ли в данной географической зоне более мощные радиопередатчики.
	Внешние препятствия (холмы, здания, туннели, гаражи, подземные сооружения...) способны ухудшить качество приема радиосигнала, в том числе и принимаемого в режиме отслеживания местных радиостанций, вещающих в стандарте RDS.	Падение качества приема из-за помех - естественное явление, оно ни в коей мере не означает ухудшения качества радиоприемника.
	Радиоантенна либо отсутствует, либо повреждена (например, на автоматической мойке или на подземной стоянке).	Проверьте исправность антенны в сервисной сети CITROËN.

ЧАСТО ЗАДАВАЕМЫЕ ВОПРОСЫ

ВОПРОС	ОТВЕТ	ЧТО ДЕЛАТЬ
Почему звук прерывается на одну-две секунды в режиме радиоприема?	В моменты прерывания звука система RDS производит поиск другой частоты, которая позволила бы улучшить качество приема радиостанции.	Отключите функцию RDS если звук прерывается слишком часто и всегда на одном и том же участке дороги.
Почему через несколько минут после остановки двигателя работающая автомагнитола отключается?	Продолжительность работы автомагнитолы после остановки двигателя зависит от степени заряженности аккумуляторной батареи. Отключение автомагнитолы предусмотрено концепцией системы: она переходит в режим энергосбережения и отключается, чтобы не разряжать аккумуляторную батарею.	Запустите двигатель, чтобы зарядить батарею.
Что означает сообщение на дисплее "перегрев аудиосистемы"?	Чтобы защитить аппаратуру от перегрева в случае чрезмерного повышения температуры окружающей среды, в автомагнитоле автоматически включается термозащитный режим, который либо понижает уровень громкости, либо блокирует работу CD-плеера.	Выключите на несколько минут аудиосистему, чтобы дать ей остыть.

Указатель

Визуальный поиск - Алфавитный указатель

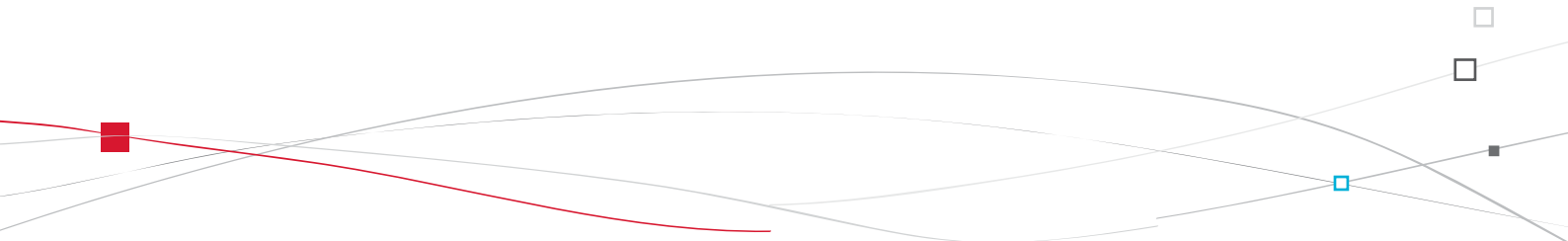

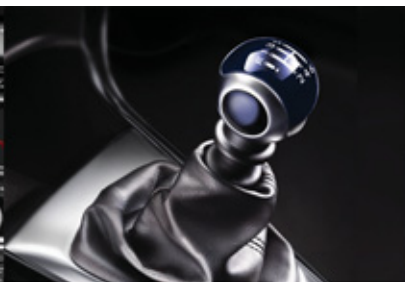

Наружное оборудование автомобиля

Ключ с пультом ДУ 90-95
 - отпирание / запирание
 - противоугонная защита
 - запуск
 - элемент питания



Дополнительное оборудование 238-239

Переключатели световых приборов 108-113
 Регулятор фар 113
 Замена ламп 213-216
 - передние световые приборы
 - противотуманные фары
 - повторители указателей поворотов

Переключатель стеклоочистителя 114-117
 Замена щетки стеклоочистителя 232

Багажное отделение 101
 Комплект принадлежностей для устранения прокола в шине 198-204
 Замена колеса 205-211
 - инструменты
 - снятие / установка колеса
 Цепи противоскольжения 212

Наружные зеркала 86

Замена ламп 217-219
 - задние световые приборы
 - задние фонари 3D
 - 3^т фонарь стоп-сигнала
 - фонари подсветки номерного знака

Двери 98-100
 - отпирание/запирание
 - центральный замок
 - аварийное отпирание замка
 Стеклоподъемники 96-97



Топливный бак 102-103
 Ограничитель горловины топливного бака 104

Помощь при трогании на уклоне 177
 Усилитель торможения 148-149
 Контроль траектории движения автомобиля 149-150
 Давление воздуха в шинах 204, 252

Система помощи при парковке задним ходом 182-183
 Буксировка прицепа 235-236
 Буксировка автомобиля 233-234

Оборудование и принадлежности салона

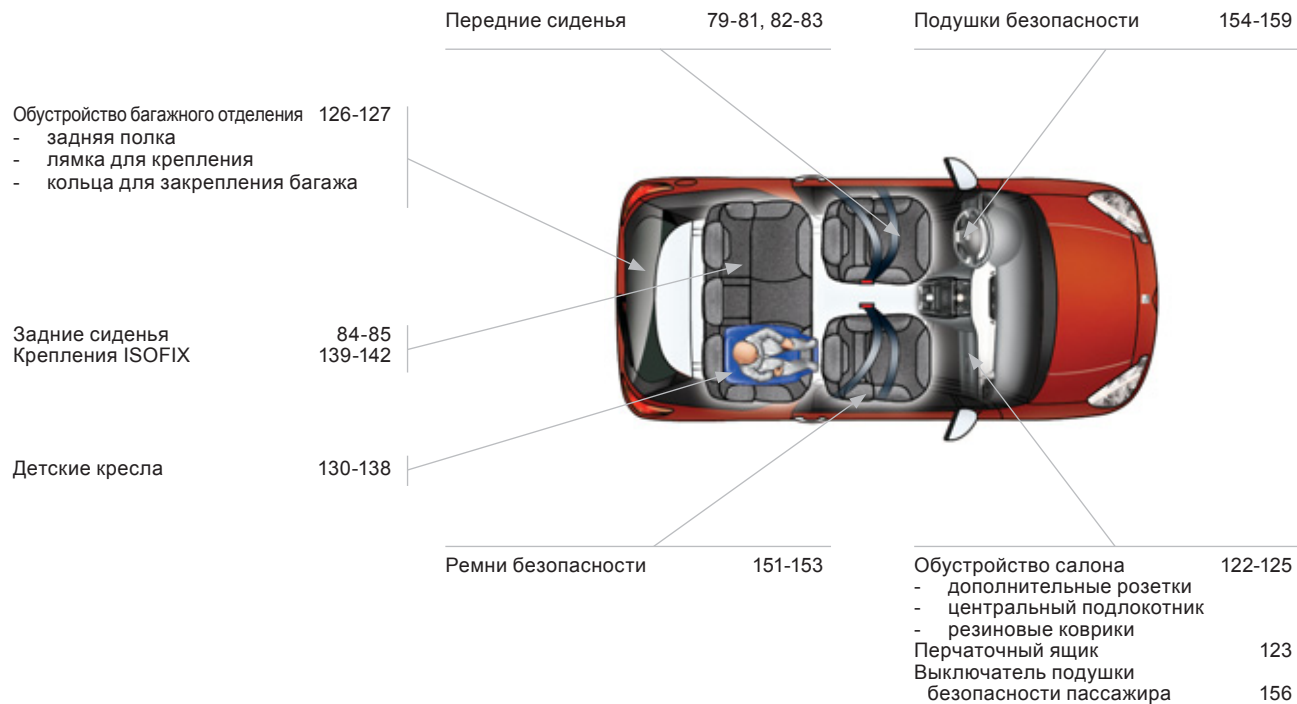

Оборудование места водителя

Панель приборов	28-29, 30-31	Ароматизатор салона	77-78	Внутрисалонное зеркало заднего вида	87
Сигнализаторы и контрольные лампы	32-41	Многофункциональные дисплеи	54-62	Противосолнечные козырьки	123
Контрольные лампы	42-45	Аварийная световая сигнализация	146-147	Переключатель стеклоочистителя	114-117
Клавиши управления системами	46-47			Бортовой компьютер	48-50
- счетчик пробега за поездку				Вентиляция салона/Обогреватель	66-72
- регулятор подсветки панели приборов / ночной режим панели приборов				Кондиционер воздуха	69-72
Переключатели световых приборов	108-113			Автоматический кондиционер воздуха	73-75
Регулировка фар	113			Обдув / Обогрев заднего стекла	76
Система "стоп-старт"	174-176			Экстренный вызов технической помощи	147, 257
Ограничитель скорости	178-179			Автомагнитола	313-333
Регулятор скорости	180-181			Настройка календаря и часов	56, 60
Наружные зеркала	86			eМуWayСистема	259-311
Стеклоподъемники	96-97			Настройка календаря и часов	62
Блок предохранителей панели приборов	221-223			Приглушенное освещение салона	119
Открытие капота	187				
Регулировка положения рулевого колеса	85	Механическая коробка передач	163		
Звуковой сигнал	147	Секвентальная коробка передач	164-168		
		Автоматическая коробка передач	169-172		
		Индикатор переключения передач	173		
		Стояночный тормоз	162		



Характеристики - Техническое обслуживание

Двигатели бензиновые	242-245
Двигатель GPL	246-247
Двигатели дизельные	248-249
Габаритные размеры	250-251
Идентификационные данные автомобиля	252

Прокачка дизельной топливной системы 188

Проверка уровней 191-193

- масла
- тормозной жидкости
- охлаждающей жидкости
- жидкости в бачке омывателя стекол
- присадки (на дизеле с сажевым фильтром)

Замена ламп 213-220

- в передних световых приборах
- в задних световых приборах
- внутри салона



Проверка сменных элементов 194-195

- аккумуляторная батарея
- воздушный / салонный фильтр
- масляный фильтр
- сажевый фильтр (на дизеле)
- тормозные колодки / тормозные диски

Блок предохранителей в моторном отсеке 221, 224-227

Капот 187-188

Расположение систем под капотом бензинового двигателя	189
Расположение систем под капотом дизельного двигателя	190

Аккумуляторная батарея 228-230

Режим энергосбережения 231

А

Аварийная световая сигнализация.....	146, 147
Автоматизированная система экстренного торможения.....	313, 326, 328
Автоматическая коробка передач... ..	169, 195, 230
Автоматический кондиционер воздуха	67, 73
Автоматическое включение световых приборов.....	109, 112
Автоматическое включение стеклоочистителя	114, 116
Автоматическое включение фонарей аварийной сигнализации.....	147
Адаптер USB.....	124, 320
Аккумуляторная батарея	194, 228
Алюминиевые диски.....	237
Антиблокировочная тормозная система ABS.....	148
Ароматизатор воздуха в салоне	77
Артикул декоративного покрытия кузова.....	252
Аудиоплеер с функцией "Streaming audio Bluetooth".....	298, 325
Аудиоразъемы.....	124, 320, 322

Б

Багажное отделение	101
Бачок омывателя ветрового стекла	192
Безопасная перевозка детей	130-132, 137, 139, 141, 142, 155
Бензиновый двигатель	103, 189, 242
Беспроводная гарнитура Bluetooth ("свободные руки")	282, 323
Блок предохранителей в моторном отсеке... ..	221
Блок предохранителей в панели приборов... ..	221

Боковые подушки безопасности	157, 159
Бортовая навигационная система.....	266
Бортовой компьютер	48-50, 57
Буксировка автомобиля	233
Буксировка прицепа	235
Бытовое накачивание (при помощи ремкомплекта).....	198

В

Вентиляционные решетки	66
Вентиляция салона	66, 67, 70
Вещевой ящик	127
Вещевые отделения.....	122, 123
Время (настройка).....	54, 57, 61
Вызов срочной помощи	147, 257, 258
Вызов техпомощи	147, 257, 258
Выключатели обогрева сидений.....	80
Выключатель световых приборов	108
Выключатель стеклоочистителя	114-116
Выключатель стеклоподъемников	96
Black panel - черная панель приборов.....	47
Bluetooth (беспроводная гарнитура "свободные руки").....	282, 323

Г

Габаритные размеры.....	250
Галогенные лампы.....	213

Гарнитура Bluetooth беспроводной связи (телефон)	282
Главное меню.....	316

Д

Давление воздуха в шинах.....	252
Двери	98
Дверные карманы для вещей	122
Движение автомобиля.....	92, 164, 169
Демонтаж колеса	208
Дети (обеспечение безопасности)	137, 139, 141, 142
Детские кресла	130-132, 136, 137
Детские кресла ISOFIX	139, 141, 142
Дизельный двигатель	103, 190, 248
Дисплей комбинации приборов.....	28, 30, 173
Домкрат.....	205
Дополнительная розетка	299, 322
Дополнительное оборудование	238
Дополнительные разъемы	320
Дополнительный вход	299, 320, 322
Доступ к задним сиденьям.....	81, 82

Е

Емкость топливного бака	102
Если топливо в баке закончилось (на дизеле)	188
eMyWay	61, 259

З

Заводской номер автомобиля	252
Заднее стекло (обогрев).....	76
Задние подголовники.....	84
Задние сиденья.....	84
Задние фонари 3D.....	218
Задний диван.....	84
Задняя полка.....	127
Закрывание багажника.....	91, 101
Закрывание дверей.....	91, 98
Замена воздушного фильтра.....	194
Замена колеса.....	205
Замена ламп.....	213, 217-219
Замена масляного фильтра.....	194
Замена салонного фильтра.....	194
Замена щетки стеклоочистителя.....	117, 232
Замена электрических предохранителей.....	221
Замена элемента питания в ключе-пульте.....	94
Замок зажигания с блокировкой рулевого колеса.....	92
Запасное колесо.....	205
Запирание замков из салона.....	99
Заправка бака топливом.....	102-104
Заряд аккумуляторной батареи.....	228
Защита от защемления оконным стеклом.....	96
Звуковой сигнал.....	147
Зеркало косметическое.....	123
Зоны риска (обновление перечня).....	270

И

Идентификационные данные автомобиля... 252
Индикатор переключения передач.....173

Индикаторы и сигнализаторы световые...32, 36, 37
Инициализация ключа-пульта..... 94
Инициализация стеклоподъемников..... 96
Инструменты.....205
Инструменты панели приборов..... 28, 30
Информация о движении на дорогах TMC ... 279
Информация о дорожном движении (ТА).....280, 293, 318
Информация о дорожном движении TMC.....279, 280

К

Календарь (настройка)..... 54, 57, 61
Капот.....187
Ключ-пульт дистанционного управления..... 90-92, 95
Коврик напольный.....125
Кожаный салон (обслуживание).....237
Кольца для закрепления багажа.....126
Комбинация приборов..... 28, 30
Компакт-диски MP3 (CD-плеер).....319
Комплект принадлежностей для временного устранения прокола в шине.... 198
Кондиционер воздуха.....24
Кондиционер воздуха с ручными регулировками.....67, 70
Контроль давления (при помощи ремкомплекта)..... 198
Контроль исправности систем и текущие проверки..... 189, 190, 194, 195
Контрольные лампы и сигнализаторы..... 32, 36

Контроль уровней эксплуатационных жидкостей..... 189-193
Корректор фар..... 113

Л

Лампы (замена, наименование)..... 213, 217-219
Лампы для чтения..... 118, 220
Люк горловины топливного бака..... 102, 104
Лямка для крепления багажа.....126

М

Масляный шуп..... 45, 191
Масса прицепа..... 242, 246, 248
Массы..... 242, 246, 248
Матовая автоэмаль..... 237
Меню быстрых настроек..... 264
Механическая коробка передач..... 163, 174, 195
Минимальный остаток топлива..... 102
Многофункциональный дисплей (с автомагнитолой)..... 54, 57, 61
Многофункциональный экран (с автомагнитолой)..... 54, 57, 61
Мойка автомобиля (рекомендации)..... 237
Монтаж колеса..... 208
Моторный отсек..... 189, 190
Музыкальные медиаплееры..... 294

Н

Навигатор	265, 266, 273
Накачивание шин	24
Наружные зеркала заднего вида	86
Настройка рулевого колеса по высоте и вылету	85
Настройка часов	54, 57, 61

О

Обеспечение безопасной перевозки детей	130-132, 137, 139, 141, 142, 155
Обновление перечня зон риска	270
Обнуление счетчика пробега за поездку	46
Оборудование и принадлежности салона	122, 123
Обустройство багажного отделения	126
Огни стояночные	108, 215, 217, 218
Ограничитель скорости	178
Омыватель заднего стекла	115
Определение местонахождения автомобиля	92
Освещение багажного отсека	119, 220
Освещение салона	118, 119, 220
Остановка автомобиля	92, 164, 169
Отключение подушки безопасности пассажира	155
Отключение энергопотребителей	232
Открытие горловины топливного бака	102
Открывание дверей	90, 98, 100
Открывание замка багажника из салона	101
Открывание замка двери аварийное	100
Открывание капота	187
Открытие крышки багажника	90, 101

Отопление	24, 70
Оттирание замков	90
Оттирание замков из салона	99
Очиститель заднего стекла	115

П

Перевозка грузов	24
Передние подголовники	80
Передние сиденья	79, 82
Передние тормозные колодки	195
Перечень электрических предохранителей	221
Перчаточный ящик	123
Плановое техническое обслуживание	24
Плафон индивидуального освещения	118
Плафоны	220
Повторители указателей поворотов	215
Подача воздуха в салон	73
Подзарядка аккумуляторной батареи	228
Подлокотник передний	123
Подрулевой блок управления автомагнитолой	315
Подсветка панели приборов	46
Подставка для банки с напитком	122
Подушки безопасности	133
Помощь при экстренном торможении AFU	148, 149
Поручни	81, 82
Предохранители электрические	221
Предохранительный клапан топливного бака	104

Приглушенный свет в салоне	119
Принадлежности для устранения прокола в шине	198
Пристегивание креплений ISOFIX	139, 142
Прицеп	235
Проверка уровней эксплуатационных жидкостей	191-193
Проверка уровня масла в двигателе	45
Проветривание	24
Проигрыватель CD MP3	319
Проигрыватель дисков CD MP3	319
Прокачка топливной системы	188
Прокол шины	198
Противобуксовочная система (ASR)	149
Противозаносная система ESP	149
Противосолнечные козырьки	123
Противотуманные фары	110, 216
Пульт дистанционного управления (ПДУ)	90, 91, 95

Р

Радиоприемник	291, 292, 317
Разъем JACK	299, 320, 322
Разъем USB	124, 299, 320, 322
Расход топлива	24
Регенерация сажевого фильтра	194
Регулировка подголовников	80
Регулировка сидений	79, 82
Регулировка температуры воздуха в салоне	73
Регулятор подсветки панели приборов	46
Регулятор скорости	180

Режим "автострада" (для указателей поворотов).....	146
Режим энергосбережения	232
Рекомендации по уходу за автомобилем.....	237
Ремень безопасности	136, 151, 153
Рециркуляция воздуха в салоне	73
Речевой информатор.....	276
Розетка электрическая 12 В	124
Рулевое колесо (регулировка).....	85
Рычаг механической коробки передач.....	163
Рычаг переключения передач	24
Рычаг секвентальной коробки передач... 164, 195	
Рычаг селектора автоматической коробки передач.....	169
С	
Салонное зеркало заднего вида	87
Светодиодные дневные ходовые огни ...113, 216	
Секвентальная коробка передач	164, 174, 195, 230
Сжиженный нефтяной газ (СНГ).....	246
Сигнализатор забытого ключа	92
Сиденья детские	136
Сиденья с подогревом.....	80
Силовые агрегаты	242, 246, 248
Синхронизация ключа-пульта ДУ	94
Система "стоп-старт"	50, 73, 102, 174, 187, 194, 228
Система помощи при парковке задним ходом	182
Система помощи при трогании на уклоне.....	177

Система помощи при экстренном торможении	149
Система экранных меню	302, 326, 328
Система экстренного торможения.....	148
Система энергосбережения	231
Системы ABS и REF	148
Системы ASR и ESP	149
Системы ESP и ASR	149
Системы экологической защиты	24, 95
Сменный картридж для освежителя воздуха... 77	
Снятие резинового коврика	125
Сопровождающее освещение.....	111, 112
Стеклоомыватель.....	115
Стеклоочиститель	114, 116
Стеклоподъемники.....	96
Счетчик общего пробега	46
Счетчик пробега	28, 30
Счетчик пробега за поездку	46
CITROËN Локализованный вызов неотложной помощи.....	258
CITROËN Локализованный вызов технической помощи	258
T	
Таблица масс	242, 246, 248
Таблица силовых агрегатов	242, 246, 248
Тахометр	28, 30
Текущее обслуживание автомобиля.....	24
Текущие и контрольные проверки систем.....	194, 195
Телефон.....	282, 286

Температура охлаждающей жидкости	42
Технические характеристики	242, 246, 248
Топливный бак.....	102, 104
Топливо	24, 103
Тормоза	195
Тормозные диски.....	195
Тормоз стояночный	162, 195
Третий стоп-сигнал.....	219

У

Уведомляющие индикаторы и сигнализаторы.....	37
Удаление инея со стекол	70, 76
Удаление конденсата со стекол	70, 73
Указатели поворотов	146, 217, 218
Указатель пробега до планового технического обслуживания.....	43
Указатель температуры охлаждающей жидкости.....	42
Указатель уровня масла в двигателе.....	45, 191
Указатель уровня топлива	102
Универсальный медиаридер USB Vox.....	124
Уровень жидкости в омывателе стекол	192
Уровень масла.....	45, 191
Уровень охлаждающей жидкости.....	42, 192
Уровень присадки к дизтопливу	193
Уровень тормозной жидкости	191
Установка на ноль указателя техобслуживания	44
Установка текущей даты	54, 57, 61
Уход за автомобилем (рекомендации)	237

Ф

Фары ближнего света	108, 214
Фары дальнего света	108, 215
Фары и фонари передние	213
Фильтр воздушный	194
Фильтр масляный	194
Фильтр сажевый	192-194
Фильтр салонный	194
Фонари аварийной световой сигнализации	146, 147
Фонари задние	217
Фонари освещения номерного знака	217, 218
Фонари стоп-сигнала	217, 218
Фонари указателей поворотов	146
Фонарь заднего хода	217, 218
Фонарь противотуманный задний ...	110, 217, 218
Фронтальные подушки безопасности	155, 159

Ц

Цветной дисплей 16/9	61
Цветной картографический дисплей DT	263, 302
Центральный электрический замок	91, 99
Цепи противоскольжения	212

Ч

Черно-белый дисплей	316, 326, 328
Чистка автомобиля (рекомендации)	237

Ш

Шины	24
Шторные подушки безопасности	158, 159

Щ

Щетки стеклоочистителя (замена)	117, 232
---------------------------------------	----------

Э

Эко-вождение	24
Эко-вождение (рекомендации)	24
Экономичное вождение	24
Экономия электроэнергии	231
Электронная блокировка пуска двигателя ...	92, 95
Электронный регулятор тормозных сил REF	148
Элемент питания ключа-пульта ДУ	94, 95
Этикетки с идентификационными данными автомобиля	252

Г

G.P.S. Навигационная система	268
------------------------------------	-----

И

ISOFIX	141
ISOFIX (крепления)	139, 142









A series of horizontal lines for writing, consisting of two lines at the top and ten lines below, providing a template for text.



A	
A/C	Кондиционер воздуха
ABS	ABS
AIRBAG	Подушка безопасности
AIRBAG PASS	Подушка безопасности пассажира
AM	Диапазон радиоволн AM
AUTO	АВТО - автоматический режим работы системы
AUX	AUX - вход для внешнего аудиоустройства
B	
BAND	Диапазон радиоволн
BLUETOOTH	Технология BLUETOOTH, обеспечивающая беспроводное соединение малой мощности между мобильными устройствами
C	
C (Celsius)	°C - температура в градусах по шкале Цельсия
CD	CD - компакт-диск
CHARGE MAXI*	МАКС. НАГРУЗКА* - максимальный вес, который выдерживает полка
CHECK	CHECK - режим самодиагностики бортовых систем автомобиля
CLASSIQUE	Музыкальный жанр: классическая музыка
CRUISE	Круиз-контроль - устройство, поддерживающее постоянную скорость автомобиля, автоматически прибавляя её при снижении заданного водителем скоростного режима и уменьшая её при увеличении без участия водителя.
CRYSTAL SYMPHONY	Музыкальный жанр: "кристальная симфония"
D	
DAB	DAB - цифровое звуковое радиовещание высокого качества
DX	Настройка радиоприемника на самые слабые и удаленные радиостанции.
E	
ECO	ЭКО - экологичное и экономичное вождение

F	
FAP	Сажевый фильтр - предназначен для снижения выброса сажевых частиц в атмосферу с отработавшими газами
FM	Диапазон радиоволн FM
H	
HI	Микроклимат: максимальная температура воздуха в салоне
I	
INFO	INFO - меню "Информация", служащее для просмотра и настройки функций отдельных систем автомобиля
INT	Интерьер
J	
JAZZ-BLUES	Музыкальный жанр: джаз-блюз
JUNGLE FANTASY	Музыкальный жанр: джангл-фэнтэзи
K	
KG	Кг - килограмм
KM	Км - километр
KM/H	Км/ч - единица измерения скорости
L	
L (Litre)	Л - литр
L/KM	Л/КМ - расход топлива в литрах на 1 км пробега
LIMIT	Ограничитель скорости
LO	LO - нормальная скорость работы стеклоочистителя
M	
MAX	МАКС. - максимум
MEDIA	Медиаустройства
MEM	Системная память
MIN	МИН. - минимум
Min	Мин. - минуты
MODE	РЕЖИМ - режим, в котором работает система
MONO	МОНО - работа аудиосистемы в монофоническом режиме

гlossарий

M	
MP3	MP3 - популярный формат цифрового кодирования звуковой информации
MUSIC	МУЗЫКА
MUTE	MUTE - режим, в котором звук отключается и переводится в "спящий" режим
N	
NAV	НАВИГАТОР
O	
ODO	Одометр
OFF	OFF - выключено
OK	OK - подтверждение произведенного действия
ON	ON - включено
P	
PASSENGER AIRBAG	Подушка безопасности пассажира
PAUSE	ПАУЗА - приостановка действия или работы системы
PHONE	ТЕЛЕФОН
PM	Полупудни
POP/ROCK	Музыкальный жанр: поп/рок
POWER (HY)	Мощность гибридного привода
P/S	ГУР -гидроусилитель руля
PTY	PTY - функция поиска радиостанции по типу программы
R	
RADIO	Радиоприемник
RDM	Воспроизведение файлов в случайном порядке
RDS	RDS - многоцелевой стандарт, предназначенный для передачи информационных сообщений по каналам ЧМ-радиовещания в диапазоне УКВ
REAR (HY)	Подача воздуха к задним сиденьям
REST	Восстановить настройки по умолчанию
ROLLOVER PROTECTION	Защитные дуги для защиты привязанных ремнями безопасности водителя и пассажиров в случае опрокидывания автомобиля в ДТП
RPT	Повторить

S	
S (Seconde)	Секунда
START	Старт - системная команда на пуск двигателя
STOP	Стоп - системная команда на останов двигателя
STOP and START SYSTEM	Система "стоп-старт" - предназначена для экономии топлива, снижения вредных выбросов и шума за счет сокращения времени работы двигателя на холостом ходу
T	
TA	TA - радиосообщения о дорожном движении
TECHNO	Музыкальный жанр: "техно"
TMC	TMC - информация о транспортных потоках и метеорологических условиях на дорогах
TOP	БЕРХ
TOP TETHER	TOP TETHER - торговая марка устройства для крепления детских кресел
TRIP	Выбор источника информации для бортового компьютера
TWIN AIRBAG	Сдвоенные боковые подушки безопасности
U	
URBAN RYTHMIK	Музыкальный жанр: "ритмик-урбан"
V	
V (Volt)	В - Вольт
VOCALE	Вокал, голос
VSC	VSC - система динамической стабилизации
W/X/Y	
WD (4WD-2WD)	WD (4WD-2WD) - колесная формула автомобиля: 4x4; 4x2;
ZERO EMISSION (HY)	Нулевой выхлоп (на гибридном приводе)
ZEV (HY)	Гибридный автомобиль с нулевым выхлопом

В настоящем руководстве представлено все оборудование, которым могут комплектоваться автомобили данной модели.

На Вашем автомобиле установлена часть оборудования, описанного в руководстве - в зависимости от варианта исполнения, уровней комплектации и характеристик автомобиля, предназначенных для страны, в которую он поставляется.

Описания и рисунки даны без принятия на себя каких-либо обязательств. Компания CITROËN оставляет за собой право вносить изменения в свои модели и их оборудование, не указывая их в настоящем руководстве.

Данное руководство является неотъемлемой частью Вашего автомобиля. Не забудьте передать его новому владельцу при перепродаже автомобиля.

По поводу устранения любых неисправностей на своем автомобиле, обращайтесь в специализированные техцентры, имеющие техническую информацию, компетенцию и необходимое оборудование - то, что компания "Автомобили CITROËN" способна предложить Вам.

Компания CITROËN свидетельствует, что, во исполнение Правил Европейского Сообщества (Директива ЕЭС 2000/53) в части, касающейся вышедших из употребления транспортных средств, она отвечает предписанным этим документом задачам, и что в производстве реализуемой ею продукции используются материалы вторичной переработки.

Перепечатка и перевод руководства в полном объеме или его части без письменного разрешения компании CITROËN запрещены.

Отпечатано в России
Russe

05-13

Automobiles CITROËN

Siège social : 6 rue Fructidor - 75835 Paris Cedex 17 - France

TÉL. : +33 (0) 1 58 79 79 79 - www.citroën.fr

S.A. au capital de 159 000 000 € - R.C.S. Paris 642 050 199 - Siret 642 050 199 00 990 - APE 741 J

4Dconcept
Diadeis
Edipro



13DS3.0180
Russe