



РУКОВОДСТВО ПО ЭКСПЛУАТАЦИИ

CITROËN DS5



РУКОВОДСТВО ПО ЭКСПЛУАТАЦИИ В СЕТИ ИНТЕРНЕТ!

CITROËN SERVICE
<http://service.citroen.com>

CITROEN предлагает вам бесплатно просматривать информацию по бортовой документации в режиме on-line. У вас всегда есть возможность просмотреть последние обновления информации.

Зайдите на сайт <http://service.citroen.com>:

- 1 | выберите язык,
- 2 | нажмите на ссылку в зоне "Доступ для частных лиц", затем на "Бортовая документация". В открытом окне вы сможете выбрать информацию по документации для вашей модели автомобиля,
- 3 | выберите интересующую вас модель, тип кузова, найдите интересующую дату выпуска руководства,
- 4 | затем нажмите на раздел, который вас интересует.

Обратите внимание!

На ваш автомобиль установлена часть оборудования, представленного в данном руководстве - в зависимости от уровня комплектации, версии и характеристик автомобиля, а также от страны, в которую он поставляется.

Установка на автомобиль любого электрооборудования или дополнительного электроприбора, не имеющего артикула в Каталоге сертифицированной продукции компании CITROËN может вывести из строя Вашу бортовую электронную систему. Примите во внимание эту особенность и обратитесь к нашему официальному дилеру, чтобы ознакомиться со всей номенклатурой изделий и дополнительного оборудования из Каталога сертифицированной продукции CITROËN.

CITROËN представляет на всех континентах широкую гамму версий, сочетающую передовые технологии, а также новый, современный и креативный подход в создании автомобиля. Благодарим вас за покупку и поздравляем с правильным выбором.

За рулем вашего нового автомобиля знание каждого устройства, каждого органа управления и регулировки поможет вам сделать ваши поездки и путешествия более комфортными и приятными.

Желаем Вам счастливого пути!

Содержание

Экспликация

 обратите внимание

 дополнительная информация

 защита окружающей среды

 программирование функции в меню конфигурации

 см. указанную страницу

6 КРАТКОЕ
ЗНАКОМСТВО
С АВТОМОБИЛЕМ

334 АЛФАВИТНЫЙ
УКАЗАТЕЛЬ

339 ВИЗУАЛЬНЫЙ
ПОИСК



001 КОНТРОЛЬНЫЕ ПРИБОРЫ, ИНДИКАТОРЫ И СИГНАЛИЗАТОРЫ

- 28 Комбинация приборов
- 29 Контрольные лампы
- 38 Контрольные приборы
- 42 Кнопки настроек
- 43 Часы
- 44 Бортовой компьютер



002 ОТКРЫВАЮЩИЕСЯ ЭЛЕМЕНТЫ КУЗОВА

- 48 Электронный ключ с пультом ДУ
- 56 Багажное отделение
- 57 Охранная сигнализация
- 59 Электрические стеклоподъемники
- 61 Фонарь "Сокрит"
- 63 Топливный бак
- 64 Ограничитель заливного патрубка бака (на дизельных модификациях)

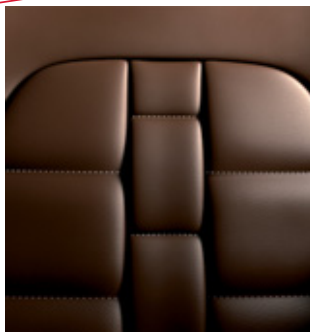

003 КОМФОРТ

- 68 Передние сиденья
- 73 Задние сиденья
- 76 Зеркала заднего вида
- 77 Регулировка положения рулевого колеса
- 78 Оборудование салона
- 82 Обустройство багажного отделения
- 83 Знак аварийной остановки (укладка)
- 84 Отопление и вентиляция
- 86 Автоматический двухзонный кондиционер воздуха
- 90 Обдув и обогрев заднего стекла



004 ВОЖДЕНИЕ АВТОМОБИЛЯ

- 94 Пуск/останов двигателя
- 97 Электрический стояночный тормоз
- 105 Система помощи при трогании на уклоне
- 106 Механическая коробка передач
- 107 Индикатор выбора передач
- 108 Автоматическая коробка передач
- 112 6-ступенчатая секвентальная коробка передач
- 116 Система "стоп-старт"
- 119 Система предупреждения о пересечении дорожной разметки
- 120 Индикация на выдвигном экране
- 123 Ограничитель скорости
- 125 Регулятор скорости
- 127 Помощь при парковке
- 129 Видеокамера заднего обзора



005 ОБЕСПЕЧЕНИЕ ОБЗОРА

- 132 Переключатель световых приборов
- 135 Дневные ходовые огни
- 136 Автоматическое включение световых приборов
- 137 Автоматическое включение дальнего света
- 140 Регулировка фар
- 141 Направленное светораспределение
- 143 Переключатель режимов стеклоочистителя
- 145 Автомаическая работа стеклоочистителя
- 147 Плафоны
- 148 Приглушенное освещение салона

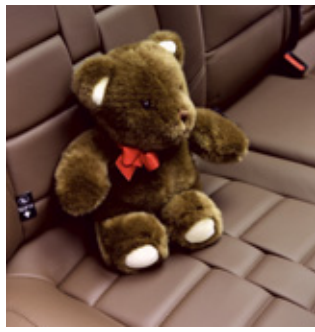

006 БЕЗОПАСНОСТЬ ДЕТЕЙ

- 152 Детские кресла
- 158 Детские кресла с креплениями ISOFIX
- 161 "Детская" блокировка замков



007 БЕЗОПАСНОСТЬ

- 164 Указатели поворотов
- 165 Вызов технической или неотложной помощи
- 165 Звуковой сигнал
- 166 Бортовая система контроля давления воздуха в шинах
- 167 Система ESC
- 170 Ремни безопасности
- 173 Подушки безопасности



008 ПРАКТИЧЕСКАЯ ИНФОРМАЦИЯ

- 180 Комплект принадлежностей для временного устранения прокола шины
- 186 Замена колеса
- 193 Замена лампы
- 201 Замена электрического предохранителя
- 204 Аккумуляторная батарея 12 В
- 207 Режим энергосбережения
- 208 Замена щетки стеклоочистителя
- 209 Буксировка автомобиля
- 210 Буксировка прицепа
- 212 Установка багажных дуг
- 213 Дополнительное оборудование



009 ТЕКУЩИЕ ПРОВЕРКИ

- 219 Открывание капота
- 220 Бензиновые двигатели
- 221 Дизельные двигатели
- 222 Если топливо в баке закончилось (на дизельной модификации)
- 223 Проверка уровней
- 226 Контрольные проверки



010 ТЕХНИЧЕСКИЕ ХАРАКТЕРИСТИКИ

- 232 Бензиновые двигатели
- 233 Массы автомобилей с бензиновым двигателем
- 235 Дизельные двигатели
- 236 Массы автомобилей с дизельным двигателем
- 238 Габаритные размеры
- 239 Идентификационные данные



011 АУДИОСИСТЕМА И ТЕЛЕМАТИКА

- 242 Неотложная или техническая помощь
- 245 eMyWay
- 299 Автомагнитола

Краткое знакомство с автомобилем

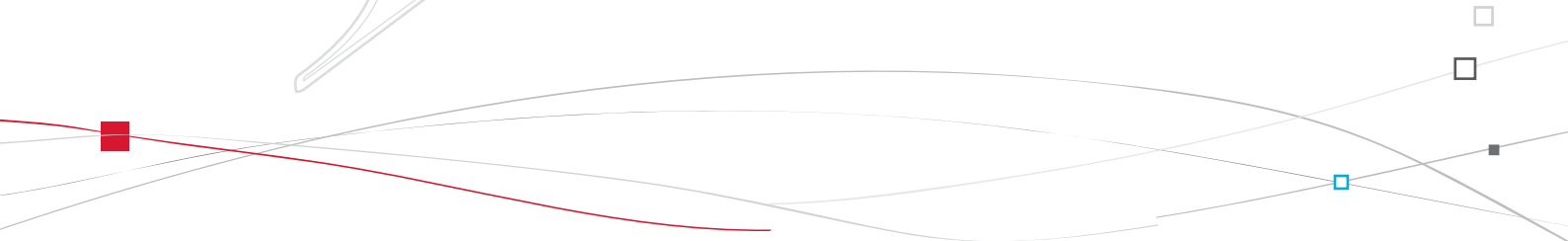



Внешнее оборудование автомобиля

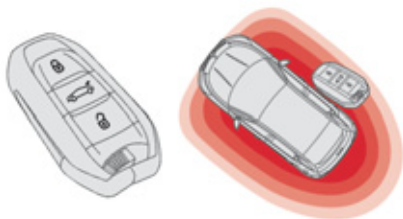

Электронный ключ: дистанционное отпирание замков и пуск двигателя

Такая система позволяет отпирать, запираять и запускать двигатель автомобиля, имея при себе электронный ключ и находясь при этом в определенной зоне.

▶ 48, 94

Система "стоп-старт"

Эта система служит для выключения двигателя на время остановок дорожного движения (у светофоров, в пробках и т.д.) и его пуска, как только водитель решит продолжить путь. Система "стоп-старт" способствует уменьшению расхода топлива, сокращению выбросов отработавших газов и снижению шумности в моменты остановок.

▶ 116

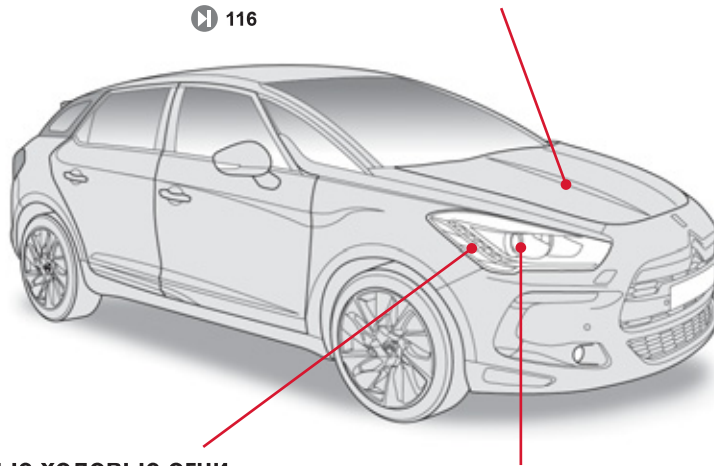

Дневные ходовые огни

Дневные ходовые огни автоматически включаются при пуске двигателя, чтобы автомобиль был заметнее для других участников дорожного движения.

▶ 135

Адаптивные фары

Адаптивные фары с автоматической подсветкой поворота служат для улучшения видимости при прохождении виражей.

▶ 141

Внешнее оборудование автомобиля

Автоматическое включение дальнего света

Эта система автоматически переключает дальний свет фар на ближний и наоборот в зависимости от обстановки на дороге, определяемой видеодатчиком на салонном зеркале заднего вида.

▶ 137

Видеокамера заднего обзора

Эта система работает только с навигатором, она активируется автоматически при включении передачи заднего хода, передавая изображение на цветной дисплей.

▶ 129

Комплект принадлежностей для временного устранения прокола в шине

В комплект входят компрессор и флакон с герметиком для временного устранения прокола в шине.

▶ 180

Система помощи при парковке передним и задним ходом

Эта система служит для предупреждения водителя о препятствиях, которые могут оказаться перед автомобилем или за ним во время маневрирования передним или задним ходом.

▶ 127



Замки

Электронный ключ

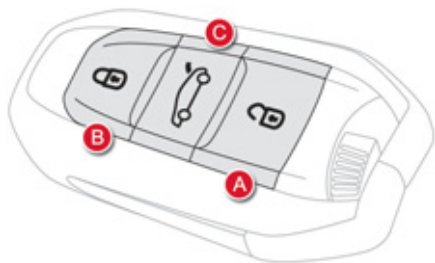

- A. Отпирание замков автомобиля.
- B. Запирание автомобиля.
- C. Отпирание багажника.

▶ 48

Дистанционный ключ-пульт



Отпирание

Имея при себе электронный ключ, расположенный в определенной зоне A, возьмитесь за дверную ручку и потяните ее, чтобы открыть дверь.

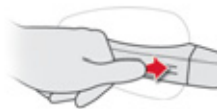

Запирание

Имея при себе электронный ключ, расположенный в определенной зоне A, нажмите пальцем на дверную ручку (в зоне меток), чтобы запереть автомобиль.

▶ 49

Топливный бак

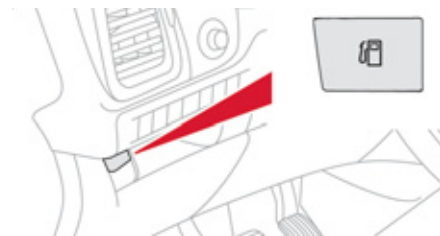

1. Открывание лючка топливного бака. Емкость топливного бака: около 60 литров.

▶ 63

Багажник

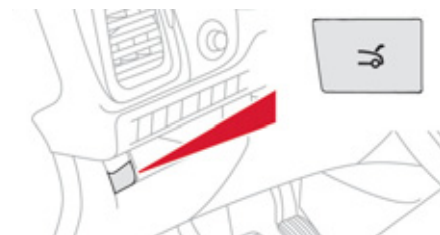

1. Открывание багажника (удерживайте нажатие, пока не послышится щелчок открытого замка).

▶ 56

Оборудование и обустройство салона

Индикация на выдвижном экране

Эта система проецирует информацию о скорости движения автомобиля и данные круиз-контроля на затемненный выдвижной экран, расположенный на уровне взора водителя, позволяя ему не отрывать взгляда от дороги.

▶ 120

Массаж поясницы

Функция массажа поясницы работает около 60 минут. За это время проводится 6 сеансов продолжительностью по 10 минут каждый.

▶ 72

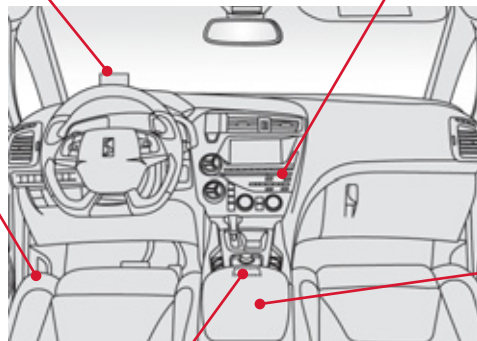

Электрический стояночный тормоз

Тормоз включается автоматически при остановке двигателя и выключается автоматически, как только автомобиль начнет движение. Тормоз можно включать и выключать вручную.

▶ 97

Системы аудиооборудования и связи

Установленное на автомобиле оборудование современно и высокотехнологично: совместимая с форматом MP3 автомагнитола, USB-ридер, беспроводная гарнитура Bluetooth, система навигации с цветным дисплеем, дополнительные разъемы, аудиосистема Hi-Fi и т.д.

eMyWay

▶ 245

Автомагнитола

▶ 299

Центральный вещевой ящик и его оборудование







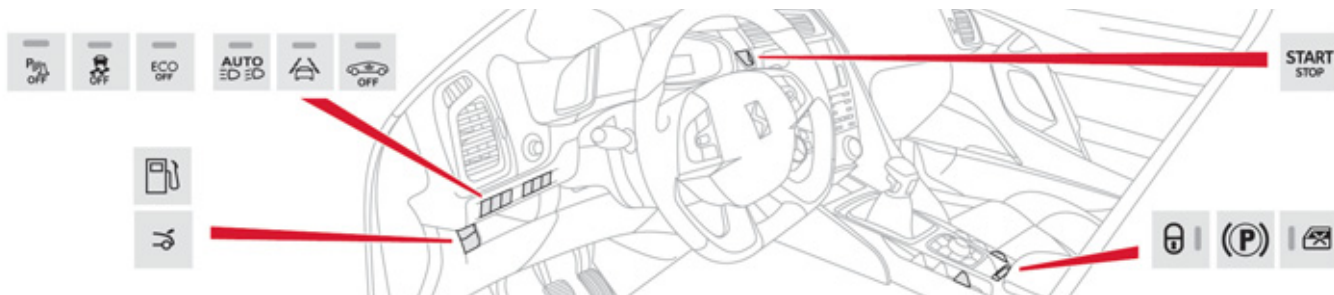



В ящике имеется подсветка, в него подается холодный воздух, в нем можно хранить вещи, подключать переносные приборы (USB устройство, разместить полулитровую бутылку и т.п.).

▶ 78

Блоки контрольных ламп



Включение контрольной лампы свидетельствует о состоянии соответствующей системы.

 <p>Выключение системы помощи при парковке.</p> <p>▶ 128</p>	 <p>Активирование системы предупреждения о случайном пересечении линии дорожной разметки.</p> <p>▶ 119</p>	 <p>Импульсный пуск/останов.</p> <p>▶ 94</p>
 <p>Отключение системы CDS/ASR.</p> <p>▶ 169</p>	 <p>Отключение системы охранной сигнализации.</p> <p>▶ 57</p>	 <p>Запирание/отпирание салона.</p> <p>▶ 55</p>
 <p>Выключение системы "стоп-старт".</p> <p>▶ 117</p>	 <p>Открытие люка топливного бака.</p> <p>▶ 63</p>	 <p>Электрический стояночный тормоз активирован.</p> <p>▶ 97</p>
 <p>Активирование автоматического включения дальнего света.</p> <p>▶ 137</p>	 <p>Открытие багажника.</p> <p>▶ 48, 56</p>	 <p>"Детская" блокировка дверных замков.</p> <p>▶ 161</p>

Подготовка к комфортному вождению

Передние сиденья

С ручными настройками

1. Настройка высоты и наклона подголовника.
2. Настройка наклона спинки.
3. Настройка высоты подушки сиденья.
4. Продольная регулировка сиденья.
5. Настройка поясничной зоны **водителя**.

▶ 68

С электрическими настройками

1. Настройка наклона, высоты подушки и продольного положения сиденья.
2. Настройка наклона спинки.
3. Настройка поясничной зоны **водителя**.
4. Ручная настройка положения подушки сиденья.

▶ 69



Оборудование места водителя

1. Рукоятка для отпирания замка капота.
2. Регулятор фар.
3. Боковые вентиляционные решетки с регулировкой и заслонкой.
4. Сопла обдува стекол передних боковых окон.
5. Сопла обдува малых оконных стекол.
6. Выдвижной экран.
7. Сопло обдува ветрового стекла.
8. Место расположения подушки безопасности пассажира.
9. Перчаточный ящик/Выключатель подушки безопасности пассажира (в ящике).
10. Розетка 12 В.
11. Выключатели задних стеклоподъемников.
12. Центральный подлокотник с ящиками. Разъемы USB/Jack.
13. Электрический стояночный тормоз.
14. Выключатели стеклоподъемников/ "детская" блокировка замков/ центральный замок.
15. Выключатель eMyWay.
16. Рычаг переключения передач.
17. Панель управления системой отопления/системой кондиционирования воздуха.
18. Автомагнитола.
19. Аварийная сигнализация.
20. Многофункциональный дисплей.
21. Центральные вентиляционные решетки с регулировкой и заслонкой.
22. Часы.
23. Кнопка пуска "START/STOP".
24. Ридер электронного ключа.
25. Выключатели стеклоочистителя/ стеклоомывателя/бортового компьютера.
26. Переключатель автомагнитолы на рулевом колесе.
27. Место расположения подушки безопасности водителя. Звуковой сигнал.
28. Выключатели регулятора скорости/ ограничителя скорости.
29. Блок контрольных ламп (см. на предыдущей странице).
30. Регулировка наружных зеркал.
31. Переключатели световых приборов и указателей поворотов.
32. Панель приборов.
33. Контрольные лампы ремней и подушек безопасности.
34. Плафон.
35. Управление настройками индикации на выдвижном экране.
36. Управление шторкой "фонаря cockpit".
37. CITROËN - локализованный вызов неотложной помощи - CITROËN - локализованный вызов технической помощи.

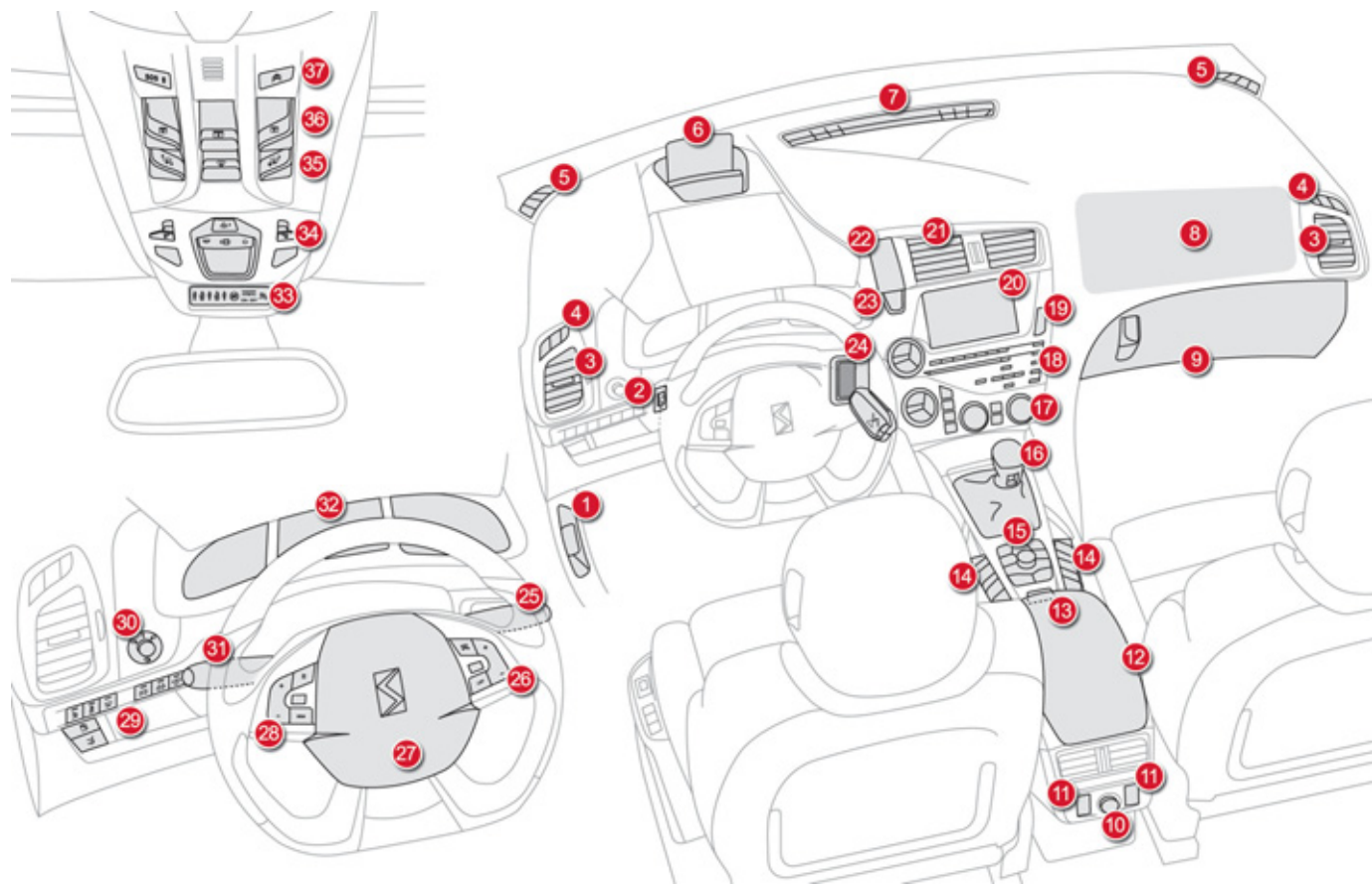

Подготовка к комфортному вождению

Регулировка положения подголовника



Чтобы опустить подголовник, нажмите одновременно на выступ фиксатора **A** и на подголовник.

Чтобы поднять, потяните и поднимите его на необходимую высоту.

Чтобы наклонить, сместите его нижнюю часть вперед или назад.

▶ 71

Регулировка положения рулевого колеса

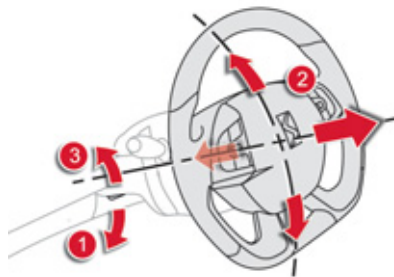

1. Освободите фиксатор.
2. Отрегулируйте по высоте и вылету.
3. Зафиксируйте.



По соображениям безопасности эти операции следует осуществлять только на остановленном автомобиле.

▶ 77

Выключатель подогрева сидений

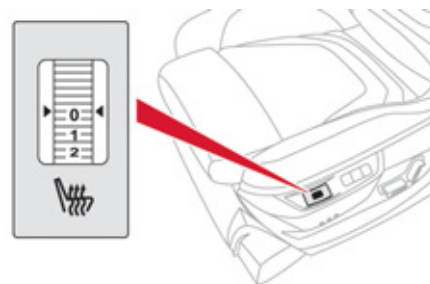

0: выключен.

1: слабый.

2: средний.

3: сильный.

▶ 72

Подготовка к комфортному вождению

Настройка наружных зеркал заднего вида

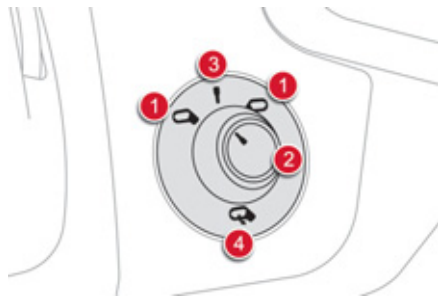

Настройка

1. Выбор зеркала с левой или правой стороны.
2. Настройка положения стекла зеркала.
3. Снятие выбора зеркала.
4. Складывание зеркала.

▶ 76

Внутрисалонное зеркало заднего вида

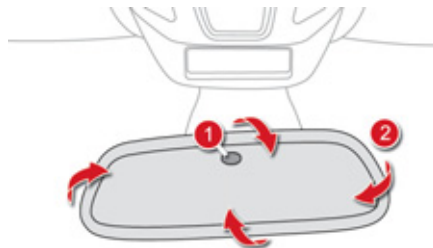

1. Автоматический выбор режима "день"/"ночь".
2. Выбор положения зеркала заднего вида.

▶ 77

Передние ремни безопасности

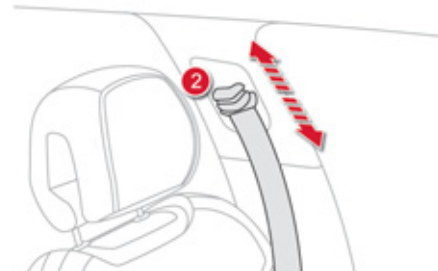

1. Блокировка замка.
2. Регулировка по высоте.

▶ 170

Системы обеспечения обзорности

Световые приборы

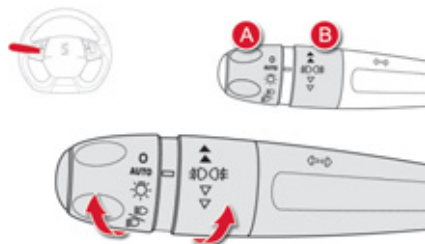

Кольцевой выключатель A



- 0 Фары и фонари погашены.
- AUTO Автоматическое включение световых приборов.
- ☀ Стояночные огни.
- 1/2 Включены фары ближнего/дальнего света.

Кольцевой выключатель B



- ↑ Включены передние и задние противотуманные фары и фонари.

▶ 133

Стеклоочиститель

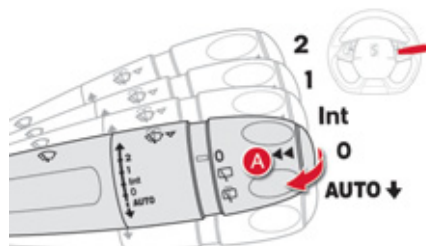

Переключатель A: очиститель ветрового стекла

- 2. Быстрая скорость.
- 1. Медленная скорость.
- Int. Прерывистый режим.
- 0. Выключено.
- AUTO Автоматический режим.
- ↓ Включение на один цикл: кратко потяните за ручку к себе.

Омыватель стекла: чтобы включить, потяните за ручку к себе.

▶ 143

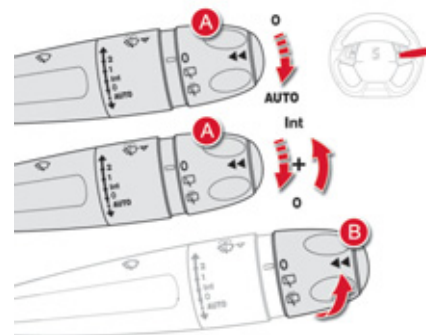

Активирование режима "AUTO"

- ☞ Кратко нажмите на ручку книзу.

Отключение режима "AUTO"

- ☞ Еще раз кратко нажмите на ручку книзу или переведите ее в другое положение (Int, 1 или 2).

▶ 145

Кольцевой выключатель B: очиститель заднего стекла



- 0 Выключено.
- ↑ Прерывистый режим.
- ↓ Стеклоомыватель.

▶ 144

Бортовые системы контроля

Панель приборов



При включении зажигания стрелки приборов перемещаются в крайнее положение, затем устанавливаются на "0".

- A.** При включенном зажигании деления показывают уровень топлива, оставшегося в баке.
- B.** При запуске двигателя сигнализатор аварийного остатка топлива должен погаснуть.



- C.** При включенном зажигании указатель на панели приборов показывает уровень масла в двигателе. Если уровни недостаточны, их следует пополнить.

▶ 28

Контрольные лампы



1. При включении зажигания загораются сигнализаторы аварийных состояний оранжевого и красного цветов.
 2. При запуске двигателя эти сигнализаторы должны погаснуть.
- Если какие-либо из них продолжают гореть, читайте информацию на соответствующей странице.

▶ 29

Система обеспечения безопасности пассажиров

Подушка безопасности переднего пассажира

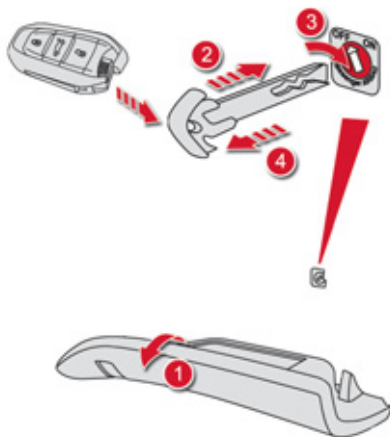

1. Откройте перчаточный ящик.
2. Вставьте ключ (он объединен с электронным ключом).
3. Поверните его в положение:
"ON" (активировать систему), если на переднем сиденье везете пассажира или ребенка в кресле "лицом вперед",
"OFF" (отключить систему), если перевозите ребенка в кресле "спинкой вперед".
4. Извлеките ключ.

Передние ремни безопасности и передняя подушка безопасности пассажира

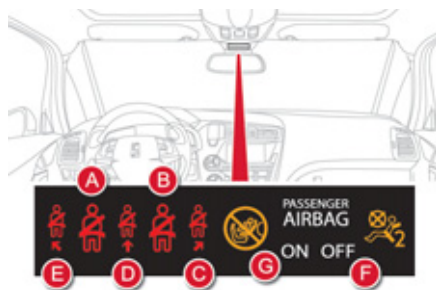

- A. Сигнализатор непристегнутого/отстегнутого переднего левого ремня безопасности.
- B. Сигнализатор непристегнутого/отстегнутого переднего правого ремня безопасности.
- C. Сигнализатор непристегнутого/отстегнутого заднего правого ремня безопасности.
- D. Сигнализатор непристегнутого/отстегнутого заднего среднего ремня безопасности.

- E. Сигнализатор непристегнутого/отстегнутого заднего левого ремня безопасности.
- F. Сигнализатор отключенной подушки безопасности переднего пассажира.
- G. Сигнализатор активированной подушки безопасности пассажира.

Системы обеспечения комфортного вождения

Электрический стояночный тормоз

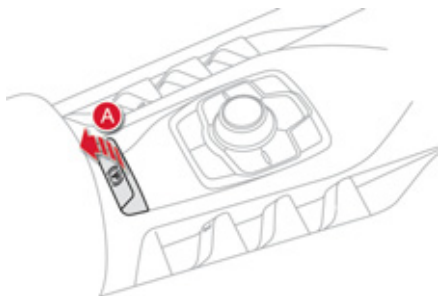

Затягивание/отпускание вручную

Стояночный тормоз можно **затянуть вручную, потянув** за ручку **A**. Если электропитание включено, то, чтобы **отпустить стояночный тормоз вручную**, необходимо сначала **потянуть**, а затем **отпустить** ручку **A**, при этом необходимо **удерживать нажатие на педаль тормоза**.

H Если, при работающем двигателе и открывании двери раздается звуковой сигнал, затяните стояночный тормоз вручную. Не оставляйте ребенка в автомобиле без присмотра: при оставленном в замке зажигания ключе он может снять машину с ручного тормоза.

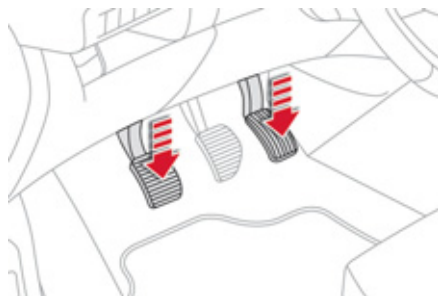

Автоматическое затягивание/отпускание*

Нажмите на акселератор и на педаль сцепления (на автомобиле с механической коробкой передач). Как только автомобиль придет в движение, стояночный тормоз автоматически начнет плавно отпускаться. На остановленном автомобиле стояночный тормоз включается автоматически сразу после выключения двигателя.



Если на панели приборов горит эта контрольная лампа, значит автоматическое **затягивание/отпускание** стояночного тормоза **отключено**. В таких случаях пользуйтесь **ручным** приводом стояночного тормоза.

* В зависимости от страны поставки автомобиля.



Перед тем, как выйти из кабины, убедитесь, что контрольная лампа тормозной системы и индикатор **P**, расположенный на ручке **A**, включены и **горят, не мигая**.



При буксировании прицепа, или если автомобиль находится на площадке с непостоянным углом уклона (например, на палубе паромов, на платформе полуприцепа или на тягаче автовоза), стояночный тормоз нужно поставить вручную на максимальную затяжку - потяните за рычаг **A** и задержите усилие на некоторое время, чтобы исключить качение автомобиля.

Системы обеспечения комфортного вождения

Ограничитель скорости "LIMIT"

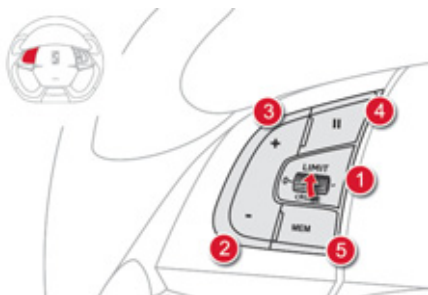

1. Выбор системы ограничения скоростного режима.
2. Уменьшение параметра скорости.
3. Увеличение параметра скорости.
4. Временная остановка/возобновление ограничения скорости (пауза).
5. Индикация списка внесенных в память скоростных режимов (в меню автомагнитолы).

Эти настройки следует осуществлять при работающем двигателе.

▶ 123

Регулятор скорости "CRUISE"

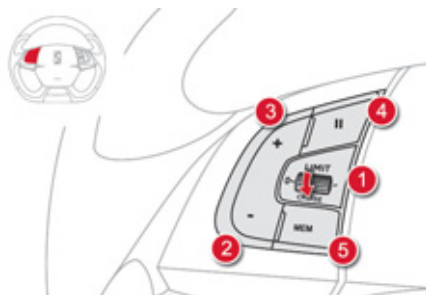

1. Выбор системы регулирования скоростного режима.
2. Настройка скоростного режима/ Уменьшение параметра скорости.
3. Настройка скоростного режима/ Увеличение параметра скорости.
4. Временная остановка/возобновление регулирования скорости (пауза).
5. Индикация списка внесенных в память скоростных режимов (в меню автомагнитолы).

Система запоминает скорость и активируется, только если автомобиль движется со скоростью более 40 км/ч и не менее, чем на 4й передаче с механической коробкой передач (на 2й передаче - если коробка секвентальная или автоматическая).

▶ 125

Индикация на панели приборов



При активировании работы регулятора или ограничителя скорости на панели приборов загорается соответствующая контрольная лампа.



Регулятор скорости включен



Ограничитель скорости включен

Системы обеспечения комфортного вождения

Система "стоп-старт"

Переход двигателя в режим STOP

ECO На панели приборов загорается символ "ECO", и двигатель переходит в "спящий" режим. На автомобиле с **секвентальной коробкой**, замедлив движение до скорости ниже 8 км/ч, нажмите на педаль тормоза или переведите рычаг селектора в положение **N**. В отдельных случаях режим STOP может быть не срабатывать; при этом индикатор "ECO" мигает несколько секунд, затем гаснет.

▶ 116

Индикатор переключения передач



В какой-то момент система может предложить Вам перейти на высшую передачу.

▶ 107

Переход двигателя в режим START

ECO Символ "ECO" гаснет, двигатель начинает работать. На автомобиле с **секвентальной коробкой**:

- переведите рычаг селектора в положение **A** или **M** и отпустите педаль тормоза,
- или, если рычаг селектора находится в положении **N** при опущенной педали тормоза, переведите его в положение **A** или **M**,
- либо включите передачу заднего хода.

В отдельных случаях режим START может отключаться автоматически; при этом индикатор "ECO" несколько секунд мигает и затем гаснет.

▶ 117

Отключение/Повторное включение

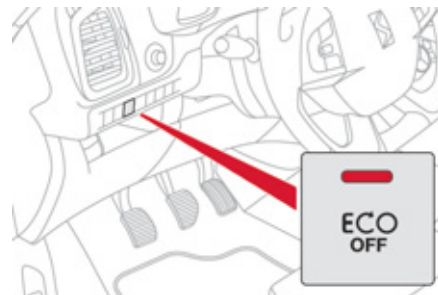

Вы можете в любой момент отключить систему, нажав на кнопку "ECO OFF"; при этом загорится световой сигнализатор кнопки.

i Система вновь активируется автоматически при каждом запуске кнопкой "START/STOP".

! Перед заправкой бака топливом и перед тем, как приступить к любым работам под капотом, обязательно выключите электропитание, нажав на кнопку "START/STOP".

▶ 117



Эко-вождение

Эко-вождение - это повседневная практика управления автомобилем, способствующая оптимизации расхода топлива и уменьшению выбросов CO₂.

Оптимизируйте обращение с коробкой передач

На автомобилях с механической коробкой передач трогайтесь плавно, не запаздывайте с переходом на высшие передачи, переключайте их своевременно. При наличии на панели приборов индикатора передач, Вам будет подсказываться момент, когда нужно перейти на высшую передачу - следуйте этим подсказкам.

На автомобилях с автоматической или секвентальной коробкой передач оставайтесь в режиме "D" ("Drive" - "Вождение") или "A" ("Auto" - "Автомат") - в зависимости от типа селектора, при этом избегайте сильных и резких нажатий на педаль акселератора.

Придерживайтесь плавного стиля вождения

Соблюдайте безопасные интервалы между автомобилями, тормозить лучше двигателем, а не педалью тормоза, плавно нажимайте на педаль сцепления. Такой стиль вождения содействует экономии топлива, сокращению выбросов CO₂ и снижению шумового фона на дороге.

Если дорожное движение не стеснено, то, при наличии в комплектации автомобиля системы круиз-контроля, включите регулятор скорости, как только превысите 40 км/ч.

Умеренно пользуйтесь бортовым электрическим оборудованием

Если перед поездкой в салоне слишком жарко, проветрите его - опустите стекла и откройте вентиляцию, прежде чем включить кондиционер.

По достижении скорости более 50 км/ч поднимите стекла и оставьте вентиляцию открытой.

Пользуйтесь дополнительными средствами регулирования температуры в салоне (заслонкой потолочного люка, шторами и т.п.). Выключите кондиционер, если это не климат-контроль, как только в салоне установится комфортный микроклимат.

Выключите обдув и обогрев стекол, если эти функции работают не в автоматическом режиме. Как можно раньше выключайте подогрев сидений.

Выключайте фары и противотуманные приборы, если видимость на дороге достаточна.

Не нужно прогревать двигатель на месте, особенно зимой, перед началом поездки; в движении автомобиль прогревается быстрее.

Если Вы - пассажир, не перегружайте бортовую электросеть мультимедийными приборами (киноприставками, аудиоплеерами, видеоиграми и т.д.) - так экономится электроэнергия, а значит и топливо. Покидая автомобиль, выключайте переносные приборы.

Ограничьте причины перерасхода топлива

Равномерно распределяйте груз в автомобиле; тяжелые предметы укладывайте в глубине багажного отделения, поближе к задним сиденьям.

Ограничивайте загрузку автомобиля и снижайте его аэродинамическое сопротивление (уберите с крыши дуги, багажник, велобагажник, отцепите прицеп и т.п.). Предпочтите кофр для перевозки багажа на крыше.

Своевременно снимайте с крыши дуги и багажник, если они больше не понадобятся.

По окончании зимнего сезона замените зимние шины летними.

Соблюдайте требования технического обслуживания

Регулярно контролируйте давление воздуха на холодных шинах, оно должно соответствовать указанному на этикетке в дверном проеме со стороны водителя.

Особенно давление воздуха в шинах следует проверять:

- перед длительной поездкой,
- в межсезонье,
- после длительного хранения.

Не забывайте проверять давление в запасном колесе и на прицепе.

Своевременно проводите техническое обслуживание автомобиля (замену масла, масляного и воздушного фильтров и т.д.) и придерживайтесь графика операций, рекомендованных его изготовителем.

При заправке бака не продолжайте попытки долить топливо после третьего отключения заправочного пистолета - это позволит избежать перелива.

Уже после первых трех тысяч километров пробега на новом автомобиле Вы начнете замечать, что его средний расход топлива постепенно становится стабильным.

001

Органы управления и контрольные приборы

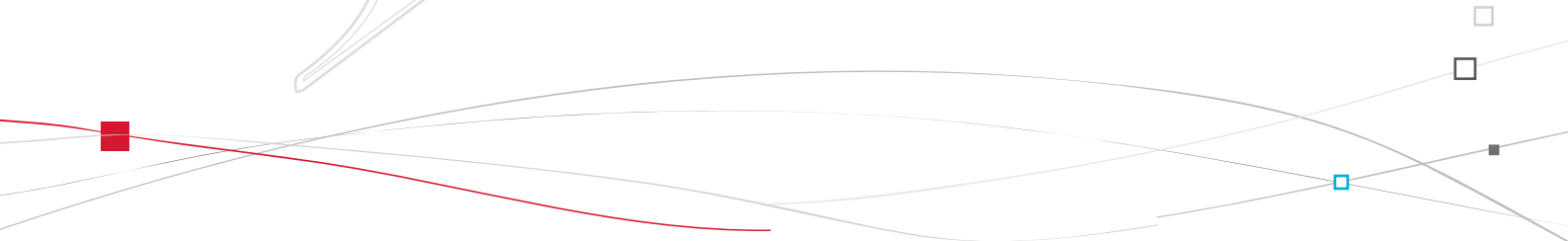



PAUSE
0 km/h
D
130 km/h
4.6 min
3.56 km

Комбинация приборов на модификациях с бензиновым или дизельным двигателем



Контрольные приборы и дисплеи

1. Тахометр (x 1 000 об/мин или грт), цена деления зависит от силового агрегата (бензиновый или дизель).
2. Указатель уровня топлива.
3. Указатель температуры охлаждающей жидкости.
4. Спидометр (км/ч или миль/ч).
5. Параметры заданной скорости регулятора или ограничителя скоростного режима.
6. Индикатор включенной передачи в механической коробке передач или положения селектора и передачи в секвентальной или автоматической коробке передач.
7. Дисплей панели приборов: счетчик пробега за поездку, сообщения о состоянии или работе бортовых систем (напр., давления масла, зарядке АКБ, незакрытой двери и т.п.), бортовой компьютер, медиаоборудование, навигатор.
8. Электронный указатель пробега (км или миль).

Управление настройками

- A. Настройка подсветки органов управления и общего освещения.
- B. - При последовательных кратких нажатиях: контроль давления воздуха в шинах, напоминание о предстоящем ТО, журнал записи сообщений о сбоях.
- При длительных нажатиях: обнуление выбранной функции (указателя ТО или счетчика пробега за поездку).

Контрольные лампы

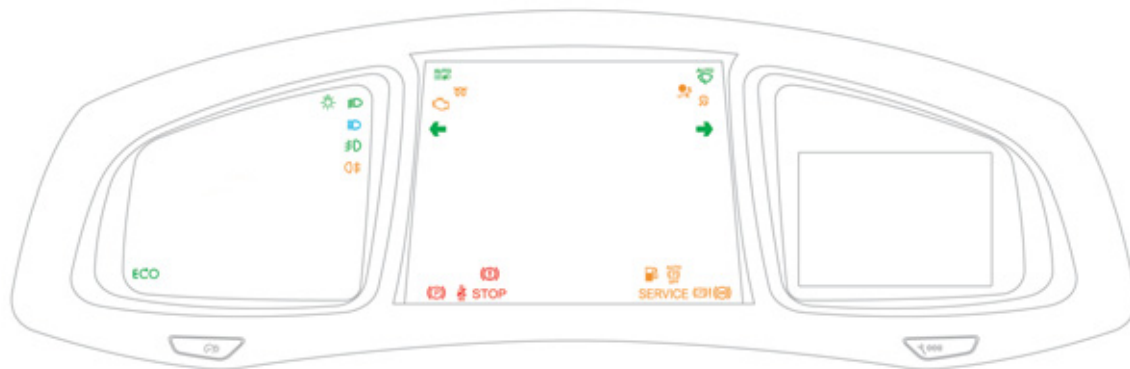

Это визуально воспринимаемые сигналы, предназначенные для информирования водителя о работе систем (индикаторы включенного или выключенного состояния) или о появлении неисправности (уведомляющие сигнализаторы).

При включении зажигания

Уведомляющие сигнализаторы загораются на несколько секунд при включении зажигания на автомобиле - на панели приборов и/или на ее дисплее.

С запуском двигателя они должны погаснуть. Если сигнализатор продолжает гореть, выясните причину прежде чем тронуться в путь.

Сопутствующие уведомления

Некоторые сигнализаторы могут загораться в сопровождении звукового сигнала и сообщения на дисплее панели приборов. Сигнализатор может гореть либо не мигая, либо в мигающем режиме.



Некоторые сигнализаторы могут работать в обоих режимах: и мигать, и гореть, не мигая. Лишь сопоставив режим сигнализатора с поведением автомобиля, можно судить, исправны его системы или речь действительно идет о появлении неисправности. За более подробной информацией обращайтесь к размещенным ниже таблицам.

Контрольные лампы активного состояния систем

Загорание нижеуказанных контрольных ламп - на панели приборов и/или на ее дисплее - свидетельствует о том, что соответствующая система включена.

Сигнализатор	Состояние	Причина	Что делать/Примечания
 Указатель левого поворота	Мигает с зуммером.	Выключатель света переведен в нижнее положение.	
 Указатель правого поворота	Мигает с зуммером.	Выключатель света переведен в верхнее положение.	
 Стояночные огни	Горит постоянно.	Выключатель света переведен в положение "Стояночные огни".	
 Фары ближнего света	Горит постоянно.	Выключатель света переведен в положение "Фары ближнего света".	
 Фары дальнего света	Горит постоянно.	Водитель переместил выключатель света на себя.	Переместите выключатель света от себя, чтобы перейти на ближний свет.
 Автоматическое включение дальнего света	Горит постоянно.	Выключатель света переведен в вашу сторону, а кнопка (на руле слева) включена. Ее контрольная лампа горит.	Камера, расположенная на внутреннем зеркале заднего вида, поочередно управляет переходом с дальнего света на ближний и наоборот - в зависимости от внешней освещенности и условий дорожного движения. Потяните за рычаг переключателя, чтобы перейти на ближний свет.
 Противотуманные фары	Горит постоянно.	Противотуманные фары включены.	Для выключения противотуманных фар поверните два раза выключатель назад.



Подробную информацию об управлении световыми приборами см. в гл. "Обзорность".



Сигнализатор		Состояние	Причина	Что делать/Примечания
	Задние противотуманные фонари	Горит постоянно.	Задние противотуманные фонари включены.	Для выключения противотуманных фонарей поверните выключатель назад.
	Предварительный подогрев свечей накаливания на дизеле	Горит постоянно.	Нажата кнопка пуска "START/STOP" ("Зажигание включено").	Дождитесь выключения контрольной лампы, прежде чем запустить двигатель*. Продолжительность предподогрева зависит от погодных условий (до 30 секунд в условиях суровых холодов). Если двигатель не запускается, вновь включите зажигание, дождитесь выключения контрольной лампы предподогрева и затем запустите двигатель.
	Электрический стояночный тормоз	Горит постоянно.	Электрический стояночный тормоз включен.	Выключите электрический стояночный тормоз, при этом его контрольная лампа погаснет: удерживая ногу на педали тормоза, потяните за рукоятку электротормоза. Соблюдайте меры безопасности. Дополнительную информацию об электрическом тормозе см. в гл. "Вождение".
	Отключение автоматического режима работы электрического стояночного тормоза	Горит постоянно.	Функции "автоматическое включение" (при остановке двигателя) и "автоматическое выключение" отключены, либо не работают.	Активируйте функцию (в зависимости от страны поставки) при помощи команды в меню настроек или обратитесь в сервисную сеть CITROËN или в специализированный техцентр, если автоматическое включение и автоматическое выключение больше не работают. Тормоз можно отпустить вручную путем его аварийного снятия с блокировки. Подробную информацию об электрическом стояночном тормозе см. в гл. "Вождение автомобиля".

* Если в комплектации Вашего автомобиля имеется дистанционный ключ-пульт, контрольная лампа погаснет сразу. Если нет - удерживайте нажатие на педаль тормоза, пока лампа не погаснет.

Сигнализатор		Состояние	Причина	Что делать/Примечания
	Сигнализатор автоматической работы стеклоочистителя	Горит постоянно.	Ручка очистителя ветрового стекла опущена вниз.	Режим автоматического включения очистителя ветрового стекла активирован. Чтобы отключить автоматическое включение, нажмите на выключатель книзу или переведите его в какое-либо иное положение.
	Система подушки безопасности пассажира	Горит постоянно на панели контрольных ламп ремня и фронтальной подушки безопасности пассажира.	Выключатель подушки, расположенный в перчаточном ящике находится в положении "ON". Фронтальная подушка пассажира активна. В таком случае на сиденье нельзя устанавливать детское кресло "спинкой вперед".	Установите выключатель в положение "OFF", чтобы отключить фронтальную подушку пассажира. В таком случае на сиденье можно установить детское кресло "спинкой вперед".
	"Стоп-Старт"	Горит постоянно.	На остановившемся автомобиле (у светофора, знака обязательной остановки, в дорожном заторе и т.п.) система "Стоп-Старт" перевела двигатель в режим STOP.	Сигнализатор погаснет, а двигатель автоматически заведется в режиме START, как только Вы решите тронуться с места.
		Мигает несколько секунд, затем гаснет.	Режим STOP временно не срабатывает. или Режим START автоматически отключается.	Читайте в гл. "Вождение - § Стоп -Старт" об отдельных случаях в работе режимов STOP и START.

Контрольные лампы отключенного состояния

Загорание одного из указанных сигнализаторов свидетельствует о том, что Вы сами отключили соответствующую систему. Оно сопровождается звуковым сигналом и сообщением на дисплее панели приборов.

Сигнализатор		Состояние	Причина	Что делать/Примечания
	Подушка безопасности пассажира	Горит постоянно на панели приборов и/или на панели ламп ремней и фронтальной подушки безопасности переднего пассажира.	Выключатель, расположенный в перчаточном ящике, находится в положении OFF . Фронтальная подушка безопасности пассажира отключена.	Переведите выключатель в положение ON , чтобы активировать переднюю подушку безопасности пассажира. В этом случае не устанавливайте детское кресло в положение "спинкой к дороге".
	CDS/ASR	Горит постоянно.	Кнопка выключателя слева внизу на панели приборов нажата. Ее контрольная лампа горит. Это означает, что система CDS/ASR отключена. CDS: контроль динамической стабилизации. ASR: противобуксовочная система.	Нажмите на кнопку выключателя, чтобы активировать систему CDS/ASR. При этом его контрольная лампа погаснет. Система CDS/ASR становится активной при запуске двигателя. Если система не активна, то, по достижении скорости движения около 50 км/ч, она автоматически активируется.



Уведомляющие индикаторы и сигнализаторы





Горящий или мигающий при работающем двигателе сигнализатор свидетельствует о неисправности в соответствующей системе, требующей вмешательства водителя.

Любые неисправности, сопровождаемые загоранием уведомляющего сигнализатора, должны быть определены с использованием средств диагностики и с учетом содержания сообщения на дисплее панели приборов.



В случае каких-либо проблем обратитесь в сервисную сеть CITROËN или в специализированный техцентр.

Сигнализатор		Состояние	Причина	Что делать/Примечания
STOP	STOP	Горит постоянно, одновременно с другим сигнализатором неисправности в сопровождении звукового сигнала и сообщения на дисплее.	Сигнализатор связан с проколотым колесом, тормозной системой, рулевым управлением с усилителем, давлением масла в двигателе, температурой охлаждающей жидкости, либо с существенным сбоем в работе бортовой электрической сети.	Немедленно остановитесь, соблюдая при этом правила и необходимые меры предосторожности на дороге, так как двигатель может внезапно заглохнуть. Припаркуйте автомобиль, выключите зажигание и обратитесь в сервисную сеть CITROËN или в специализированный техцентр.
SERVICE	Service	Горит временно.	Несущественные сбои в системах, не имеющих собственного сигнализатора.	Прочтите сообщение о сбое, появившееся на дисплее - это могут быть: <ul style="list-style-type: none"> - неплотно закрытые двери, багажник или капот, - ненадлежащий уровень масла в двигателе, - недостаточный уровень жидкости в бачке омывателя стекол, - истощившийся элемент питания в ключе-пульте ДУ, - давление воздуха в шинах, - переполнение сажевого фильтра (на версиях с дизельным двигателем), - ... В остальных случаях следует обратиться в сервисную сеть CITROËN или в специализированный техцентр.
		Горит постоянно.	Существенные сбои в системах, не имеющих собственного сигнализатора.	Прочтите сообщение о сбое, появившееся на дисплее и обязательно обратитесь в сервисную сеть CITROËN или в специализированный техцентр.
	(FAP: сажевый фильтр на дизельных версиях)	Горит постоянно, на некоторое время появляется предупреждение о скором закупоривании сажевого фильтра FAP.	Это свидетельствует о начале закупоривания сажевого фильтра.	Как только условия дорожного движения позволят, прочистите фильтр, разогнав для этого автомобиль до скорости выше 60 км/ч, которую нужно удерживать до тех пор, пока сигнализатор общего назначения не погаснет.
		Горит постоянно.	Это свидетельствует о минимальном уровне присадки к дизельному топливу.	Срочно заправьте бачок для присадки в сервисной сети CITROËN или в специализированном техцентре.

Сигнализатор		Состояние	Причина	Что делать/Примечания
	Электрический стояночный тормоз	Мигает.	Не срабатывает автоматическое затягивание электрического стояночного тормоза. Механизм затягивания и отпускания тормоза неисправен.	Немедленно остановитесь, соблюдая при этом правила и все необходимые меры предосторожности на дороге. Припаркуйте автомобиль на плоской (горизонтальной) площадке, выключите зажигание и обратитесь в сервисную сеть CITROËN или в специализированный техцентр.
	Сбой в работе электрического стояночного тормоза	Горит постоянно.	Электрический стояночный тормоз неисправен.	Срочно обратитесь в сервисную сеть CITROËN или в специализированный техцентр. Тормоз можно отпустить вручную. Подробную информацию об электрическом тормозе см. в главе "Вождение".
	Отключение автоматического режима работы электрического стояночного тормоза	Горит постоянно.	Функции "автоматическое включение" (при остановке двигателя) и "автоматическое выключение" отключены, либо не работают.	Активируйте функцию (в зависимости от страны поставки) при помощи команды в меню настроек или обратитесь в сервисную сеть CITROËN или в специализированный техцентр, если автоматическое включение и автоматическое выключение больше не работают. Тормоз можно отпустить вручную путем его аварийного снятия с блокировки. Подробную информацию об электрическом стояночном тормозе см. в гл. "Вождение автомобиля".
	Тормозная система	Горит постоянно.	Значительное падение уровня тормозной жидкости в системе.	Немедленно остановитесь, соблюдая при этом правила и все необходимые меры предосторожности на дороге. Пополните уровень рекомендованной жидкостью с артикулом CITROËN. При возникновении проблемы проверьте тормозную систему в сервисной сети CITROËN или в специализированном техцентре.
		Горит постоянно, вместе с символом ABS.	Электронный регулятор тормозных сил REF неисправен.	Немедленно остановитесь, соблюдая при этом правила и все необходимые меры предосторожности на дороге. Проверьте тормозную систему в сервисной сети CITROËN или в специализированном техцентре.

Сигнализатор		Состояние	Причина	Что делать/Примечания
	Антиблокировочная система ABS	Горит постоянно.	Антиблокировочная тормозная система неисправна.	Тормозная система продолжает работать в штатном режиме. Осторожно продолжайте движение на умеренной скорости и срочно обратитесь в сервисную сеть CITROËN или в специализированный техцентр.
	Система динамической стабилизации CDS/ASR	Мигает.	Система CDS/ASR работает в активном режиме.	Система оптимизирует тяговитость и улучшает курсовую устойчивость автомобиля.
		Горит постоянно.	Если система CDS/ASR не отключена (нажатием на кнопку, при этом должна гореть ее контрольная лампа), значит, она неисправна.	Обратитесь в сервисную сеть CITROËN или в специализированный техцентр.
	Автоматическая бортовая система диагностики двигателя	Мигает.	Система управления двигателем неисправна.	Опасность повреждения катализатора. Обратитесь в сервисную сеть CITROËN или в специализированный техцентр.
		Горит постоянно.	Система снижения токсичности отработавших газов неисправна.	Сигнализатор должен погаснуть с запуском двигателя. Если он не гаснет, срочно обратитесь в сервисную сеть CITROËN или в специализированный техцентр.
	Минимальный остаток топлива в баке	Горит постоянно, два последних сектора мигают.	С момента его первого загорания у Вас в баке остается еще около 6 литров топлива .	Срочно заправьте бак топливом, чтобы избежать поломки двигателя. Данный индикатор будет загораться каждый раз при включении зажигания, пока уровень топлива в баке не будет достаточным. Емкость бака: около 60 литров. Никогда не допускайте полной выработки топлива в баке - это может вывести из строя систему снижения токсичности отработавших газов и систему впрыска топлива.



Сигнализатор		Состояние	Причина	Что делать/Примечания
	Ремень (ремни) безопасности не пристегнут(-ы)/отстегнут(-ы)	Горит постоянно или мигает в сопровождении звучащего зуммера.	Ремень не пристегнут, либо его отстегнули.	Вытяните лямку и вставьте язычок в замок ремня безопасности.
	Подушки безопасности	Горит временно.	Он должен загораться на несколько секунд и затем гаснуть после поворота ключа в положение "ON".	Сигнализатор должен погаснуть с запуском двигателя. Если он не гаснет, обратитесь в сервисную сеть CITROËN или в специализированный техцентр.
		Горит постоянно.	Неисправна система одной из подушек безопасности или преднатяжителя одного из ремней безопасности.	Обратитесь в сервисную сеть CITROËN или в специализированный техцентр.
	Адаптивные фары	Мигает.	Система адаптивных фар неисправна.	Обратитесь в сервисную сеть CITROËN или в специализированный техцентр.

Указатель температуры охлаждающей жидкости

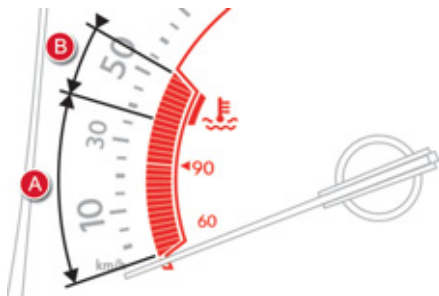

Если при работающем двигателе:

- стрелка в зоне **A**, значит температура в норме,
- стрелка в зоне **B**, значит температура слишком высока; при этом загорается центральный сигнализатор неисправности **STOP** в сопровождении зуммера и сообщения на дисплее панели приборов.

Немедленно остановитесь, соблюдая при этом правила и все необходимые меры предосторожности на дороге.

Подождите несколько минут, прежде чем заглушить двигатель.

Проконсультируйтесь в сервисной сети CITROËN или в специализированном техцентре.

На движущемся автомобиле температура и давление в системе охлаждения двигателя поднимаются за несколько минут с начала движения.

Чтобы пополнить уровень:

- ☞ дождитесь охлаждения двигателя,
- ☞ отверните крышку на два оборота и дождитесь снижения давления,
- ☞ после того, как давление упадет, снимите крышку,
- ☞ долейте охлаждающую жидкость до метки "MAXI".

 Будьте внимательны при доливке охлаждающей жидкости, чтобы не обжечься. Не превышайте максимальный уровень (он отмечен на бачке).

Указатель пробега до планового технического обслуживания

Бортовая система, информирующая водителя о пробеге, который осталось пройти автомобилю до очередного технического обслуживания в соответствии с регламентом, разработанным изготовителем.

Отсчет пробега начинается с момента последнего обнуления указателя. При этом протяженность пробега определяется по двум параметрам:

- по общему пробегу автомобиля,
- по времени, истекшему с момента прохождения последнего техобслуживания.



Если до технического обслуживания осталось больше 3 000 км

После включения зажигания на дисплей не выводится никакой информации о техническом обслуживании.

Если до технического обслуживания осталось от 1 000 км до 3 000 км

После включения зажигания загорается на 5 секунд символ гаечного ключа. На дисплее счетчика общего пробега показывается количество километров, оставшихся до очередного технического обслуживания.

Пример: до ближайшего очередного технического обслуживания автомобилю осталось пройти 2 800 км.

После включения зажигания в течение 5 секунд дисплей показывает:

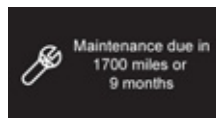

5 секунд спустя после включения зажигания **символ гаечного ключа погаснет**; счетчик пробега продолжит работать в обычном режиме. На дисплее счетчика будут показываться общий и суточный пробеги.

Если до технического обслуживания осталось меньше 1 000 км

Пример: до ближайшего очередного технического обслуживания автомобилю осталось пройти 900 км.

После включения зажигания в течение 5 секунд дисплей показывает:

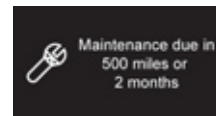

5 секунд спустя после включения зажигания счетчик пробега продолжит работать в обычном режиме. **Символ гаечного ключа останется гореть**, чтобы вы знали о приближающемся техническом обслуживании.

i Загоревшийся символ гаечного ключа сопровождается сообщением на дисплее панели приборов.

Если срок очередного технического обслуживания пропущен

При каждом включении зажигания в течение 5 секунд будет мигать **символ гаечного ключа** чтобы напомнить о необходимости срочно пройти техническое обслуживание.

Пример: автомобиль прошел 300 км после пропущенного технического обслуживания. После включения зажигания в течение 5 секунд дисплей показывает:



5 секунд спустя после включения зажигания счетчик пробега продолжит работать в обычном режиме. **Символ гаечного ключа останется гореть.**



Недостающий пробег может быть дополнен фактором времени - в зависимости от манеры использования автомобиля владельцем. Гаечный ключ может также загораться и в случаях, когда истек двухлетний срок прохождения техобслуживания.

Установка на ноль указателя планового технического обслуживания



После прохождения очередного планового технического обслуживания счетчик указателя следует вновь установить на ноль. Для этого необходимо выполнить следующие действия:

- ☞ выключите зажигание,
- ☞ нажмите и удерживайте нажатой кнопку установки на ноль счетчика дневного пробега,
- ☞ включите зажигание; счетчик пробега начнет обратный отсчет,
- ☞ когда на дисплее высветится "**=0**", отпустите кнопку; символ гаечного ключа при этом погаснет.



Если по окончании этой операции Вы решили отключить аккумуляторную батарею, сначала закройте автомобиль и выждите не менее пяти минут, чтобы проведенная установка на ноль зафиксировалась в памяти компьютера.

Информация о плановом ТО

Вы можете в любой момент узнать, сколько километров вам еще осталось проехать до наступления необходимости пройти плановое техническое обслуживание.

- ☞ Нажмите на кнопку обнуления счетчика пробега за поездку.

При этом параметр пробега, оставшегося до планового технического обслуживания, появится на несколько секунд и исчезнет.

Индикатор уровня масла в двигателе

Система, информирующая водителя о допустимом уровне масла в двигателе.

Индикатор показывает в течение нескольких секунд уровень масла в системе смазки двигателя при включении зажигания, сразу после информации о предстоящем плановом техническом обслуживании.

i Показания индикатора уровня масла будут верны, только если автомобиль установлен на горизонтальной площадке и после остановки двигателя прошло более 30 минут.

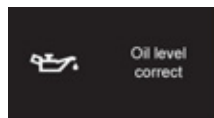

Нормальный уровень масла

О нормальном уровне свидетельствует сообщение на дисплее панели приборов.

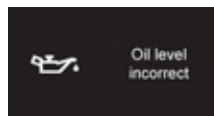

Недостаточный уровень масла

О ненормальном уровне свидетельствует сообщение на дисплее панели приборов. Если недостаток масла подтверждается проверкой при помощи ручного щупа, обязательно доведите его уровень до нормы во избежание разрушения двигателя.



Неисправная работа датчика уровня масла

О неисправности датчика уровня масла свидетельствует сообщение на дисплее панели приборов. Обратитесь в сервисную сеть CITROËN или в специализированный техцентр.

Масляный щуп

См. главу "Проверки", в которой указано расположение ручного щупа и маслозаправочной горловины на Вашем двигателе.

На щупе имеется две метки:

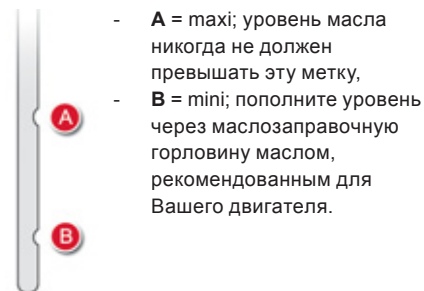

- **A** = max; уровень масла никогда не должен превышать эту метку,
- **B** = min; пополните уровень через маслозаправочную горловину маслом, рекомендованным для Вашего двигателя.

Счетчик пробега



Прибор для измерения расстояния, пройденного автомобилем на протяжении всего срока эксплуатации.

Общий пробег и расстояние, пройденное за поездку, отображаются на дисплее в течение 30 секунд при выключении зажигания, при открывании двери водителя, а также при запираии и отпираии автомобиля.



Чтобы не нарушить действующие местные правила, смените в меню настроек единицу измерения (км или мили) на время поездки по пересекаемой Вами стране.

Счетчик пробега за поездку



Прибор для измерения расстояния, пройденного в течение дня или за поездку с момента его установки водителем на ноль.

- ☞ Включите зажигание, нажмите и удерживайте кнопку вплоть до появления нулей.

Регулятор подсветки панели управления

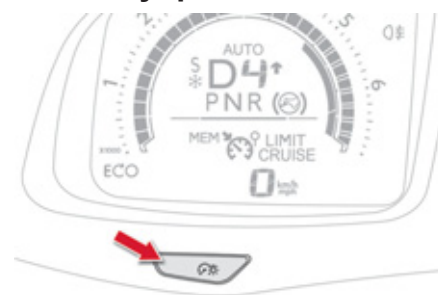

Устройство ручной регулировки яркости подсветки панели управления в зависимости от интенсивности внешнего освещения.

Включение

При включенных световых приборах:

- ☞ нажмите на кнопку, чтобы яркость подсветки приборной панели начала изменяться,
- ☞ когда яркость подсветки достигнет желаемой интенсивности, отпустите кнопку.

Отключение

При выключенных световых приборах или при включенных фарах дневного движения, если автомобиль ими оборудован, регулятор подсветки не работает.

Ночной режим панели приборов (черный экран) eMyWay



Данная система позволяет погасить некоторые дисплеи во время движения в ночное время (только при наличии в комплектации системы eMyWay). На панели приборов сохраняется индикация скорости, роботизированной механической коробки передач с электронным управлением, а также информация ограничителя скорости или круиз-контроля, если эти функции активированы и при необходимости индикация уровня топлива. При появлении предупреждающих сигналов, смены функций или при проведении регулировок ночной режим отключается.

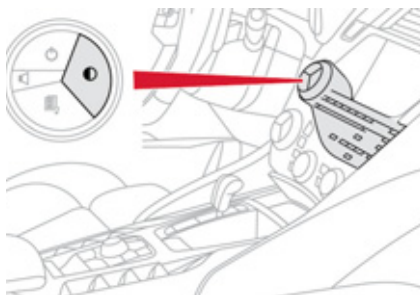

 Дополнительную информацию читайте в гл. "Аудиосистема и система телематики", раздел eMyWay.

Часы

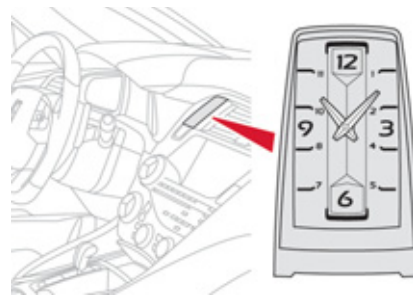

Стрелочные часы не снабжены ручными регулировками. Порядок их настройки дан в разделе, содержащем описание меню настроек дисплея (автомагнитолы). Часы синхронизированы со временем, показываемым на дисплее; как только Вы подтвердите свои настройки дисплея, стрелки автоматически переведутся на установленное Вами время и будут подводиться при каждом включении зажигания.

Бортовой компьютер

Система предоставляет Вам информацию о пробеге (об автономности-запасе хода по топливу, расходе топлива...).

Дисплей панели приборов



Вывод на дисплей параметров

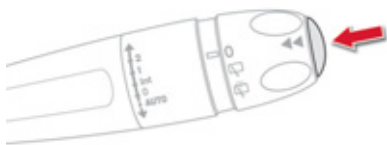

☞ Нажимая на торцевую кнопку переключателя стеклоочистителя, можно открывать одну за другой вкладки.



- Мгновенная информация:
 - о запасе хода без дозаправки,
 - о текущем расходе топлива,
 - счетчик времени системы "стоп-старт".



- Параметры участка пути "1" с информацией:
 - о средней скорости движения, для первого участка пути.
 - о среднем расходе топлива.



- Параметры участка пути "2" с информацией:
 - о средней скорости движения, для второго участка пути.
 - о среднем расходе топлива.

- Радиоприемник или медиаоборудование.
- Навигатор.

Установка на ноль участка пути

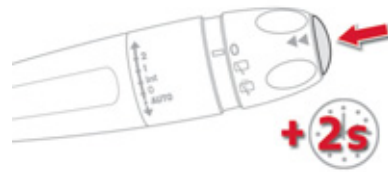

☞ Выберите нужный участок пути и нажмите более двух секунд на торцевую кнопку стеклоочистителя. Участки пути "1" и "2" не зависят один от другого и идентичны по назначению. Участок пути "1" можно использовать, например, для ежедневных расчетов, а участок пути "2" - для ежемесячных.

Определение некоторых понятий



Запас хода по топливу ("автономность")

(в км или милях)

Позволяет судить о количестве километров, которые еще можно проехать с топливом, оставшимся в баке в зависимости от среднего расхода, подсчитанного системой за последние несколько километров.

i Данная величина может меняться в зависимости от стиля вождения или дорожного рельефа, которые способны оказать существенное влияние на текущий расход топлива.

Как только автономность окажется менее 30 км, на дисплее загорится ряд прочерков. После заправки не менее 5 литров топлива система вновь пересчитывает автономность и выводит ее на дисплей, если она составляет более 100 км.

i Если в течение долгого времени на движущемся автомобиле прочерки не заменяются индикацией автономности, обратитесь в сервисную сеть CITROËN или в специализированный техцентр.



Текущий расход топлива

(в л/100 км, или км/л, или миль/галлон)

Это величина, которая определяется в течение последних нескольких секунд.



Данная функция работает при скоростях не менее 30 км/ч.



Средний расход топлива

(в л/100 км, или км/л, или миль/галлон)

Он определяется как отношение количества израсходованного топлива к расстоянию, пройденному автомобилем после последнего обнуления показаний бортового компьютера.



Средняя скорость

(в км/ч или в миль/ч)

Она определяется, начиная с момента последнего обнуления показаний бортового компьютера (при включенном зажигании).



Счетчик времени системы "Стоп-Старт"

(минуты/секунды или часы/минуты)

При наличии в комплектации автомобиля системы "Стоп-Старт", продолжительность всех остановок в режиме STOP будет суммироваться счетчиком времени на всем протяжении пути.

При каждом включении питания нажатием на кнопку START/STOP, счетчик автоматически обнуляется.

002

Открывающиеся элементы кузова

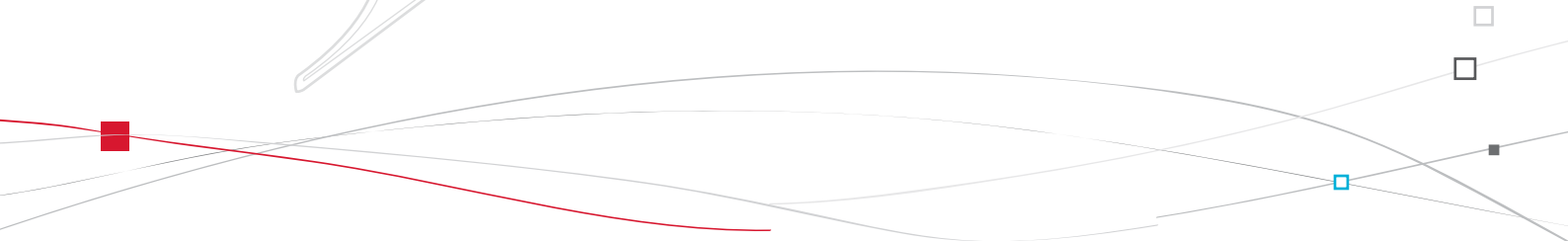



Электронный ключ пульт дистанционного управления

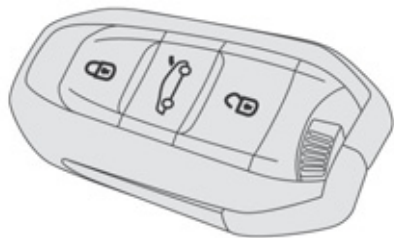

Такая система позволяет отпирать и запирают автомобиль, вставив ключ в замок, либо с некоторого расстояния. С помощью такого ключа можно определять местонахождение автомобиля на стоянке, запускать двигатель а также включать противоугонную защиту.

Отпирание автомобиля

Отпирание всех замков



- ☞ Нажмите на символ открытого замка, чтобы отпереть автомобиль.

Выборочное отпирание замков



Эта функция настраивается в меню настроек на дисплее панели приборов. В продажу автомобиль поступает с настройкой отпирания всех замков одновременно.



- ☞ При первом нажатии на кнопку с символом открытого замка отпирается только дверь водителя.

- ☞ Чтобы отпереть остальные двери, еще раз нажмите на кнопку с символом открытого замка.



Отпирание подтверждается быстрым миганием фонарей указателей поворотов в течение двух секунд. Одновременно, в зависимости от комплектации автомобиля, разворачиваются в рабочее положение зеркала заднего вида.

Открытие багажника



- ☞ Нажмите на эту кнопку, при этом послышится звук открывшегося замка багажника.

Запирание автомобиля



- ☞ Нажмите на кнопку с символом закрытого замка, чтобы запереть все замки автомобиля. Удерживайте нажатие на эту кнопку вплоть до полного поднятия стекол.



Запирание замков подтверждается загоранием фонарей указателей поворотов примерно на две секунды. Одновременно зеркала заднего вида складываются.

Не выпускайте из внимания детей во время работы стеклоподъемников.

Система "Дистанционный ключ-пульт"

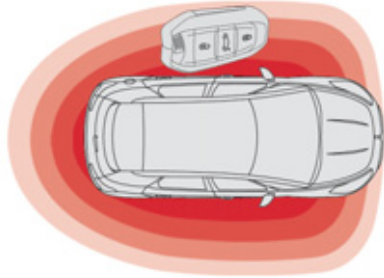

Такая система позволяет отпирать, запирать и запускать автомобиль с электронным ключом при себе. Может использоваться как пульт дистанционного управления, см. главу "Пульт дистанционного управления".

Отпирание автомобиля

Отпирание всех замков

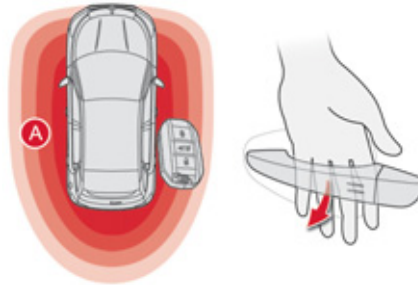

- ☞ Имея при себе электронный ключ, расположенный в определенной зоне **A**, просто потяните за дверную ручку и откройте дверь. Ваши пассажиры тоже могут открыть двери, если электронный ключ расположен в заданной зоне.

Выборочное отпирание замков

Эта функция настраивается в меню настроек на дисплее панели приборов. В продажу автомобиль поступает с настройкой отпирания всех замков одновременно.

- ☞ Чтобы отпереть только дверь водителя с электронным ключом при Вас, возьмитесь за ручку этой двери и, потянув, откройте ее.
- ☞ Чтобы отпереть все двери автомобиля, возьмитесь за ручку любой двери для пассажиров со стороны местонахождения электронного ключа и, потянув, откройте ее.

i Отпирание замков автоматически подтверждается быстрым миганием фонарей указателей поворотов в течение около двух секунд. Одновременно разворачиваются в рабочее положение зеркала заднего вида. Если система охранной сигнализации находится в активном режиме, то сработавшая при открывании двери электронным ключом (встроенным в ПДУ) сирена выключится при пуске двигателя.

Запирание автомобиля

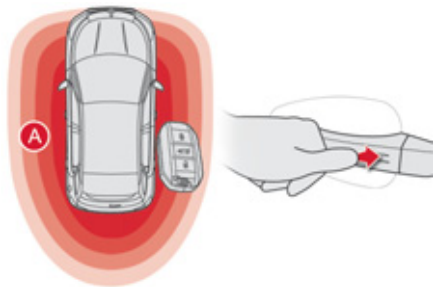

Имея при себе электронный ключ, который должен располагаться в зоне **A**, нажмите пальцем на любую дверную ручку (в зоне меток), чтобы запереть автомобиль. Продолжайте нажимать до тех пор, пока стекла не поднимутся до самого верха.

Запирание замков подтверждается загоранием фонарей указателей поворотов примерно на две секунды. Одновременно зеркала заднего вида складываются.

Следите за тем, чтобы никто не препятствовал свободному движению стекол вверх. Не выпускайте из внимания детей во время работы стеклоподъемников.

Если какая-либо дверь или багажник остались не закрыты, или если дистанционный ключ-пульт оставлен в салоне автомобиля, центральный замок не сработает. При случайном отпирании запортого автомобиля, его замки автоматически запрутся примерно через 30 секунд, если после отпирания замков ни одна дверь не будет открыта. Функцию складывания и открывания наружных зеркал заднего вида при помощи пульта ДУ можно отключить в сервисной сети CITROËN или в специализированном техцентре.

В целях обеспечения безопасности (например, детей, оставленных в автомобиле) не отходите от машины без дистанционного ключа-пульта, даже если Вы отлучаетесь на короткое время. Помните об опасности хищений, когда Ваш дистанционный ключ-пульт находится в зоне действия автомобиля с открытыми дверями. При продолжительном нахождении автомобиля на стоянке часть функций ключа подавляется, чтобы не разряжать аккумуляторную батарею. В таких случаях автомобиль можно отпереть, воспользовавшись ключом как пультом дистанционного управления.

Включение электропитания без пуска двигателя (положение "дополнительное оборудование")

Имея при себе в салоне электронный ключ или дистанционный ключ-пульт, нажмите на кнопку "START/STOP" и не нажимайте на педали - так можно включить или выключить бортовую сеть и активировать работу дополнительного оборудования.

**START
STOP**

- ☞ Нажмите на кнопку "START/STOP", при этом комбинация приборов активируется, но двигатель не запускается.
- ☞ Еще раз нажмите на кнопку, чтобы выключить питание и запереть автомобиль на замок.



Вы рискуете "посадить" аккумуляторную батарею в случае длительного пользования дополнительным электрооборудованием.

Суперблокировка



Суперблокировка не позволяет открывать двери ни из салона, ни снаружи.

При этом блокируется также и работа кнопки центрального замка.

По этой причине нельзя никого оставлять в салоне автомобиля, замки которого находятся в режиме суперблокировки.

При помощи пульта ДУ



- ☞ Нажмите на кнопку с символом закрытого замка, чтобы запереть все замки автомобиля. Задержите нажатие на него, чтобы закрыть еще и окна.
- ☞ До истечения пяти секунд нажмите еще раз на кнопку с символом закрытого замка, чтобы включить суперблокировку.



Убедитесь, что свободному движению стекла никто не препятствует. Не выпускайте из внимания детей во время работы стеклоподъемников.

При помощи дистанционного ключа-пульта

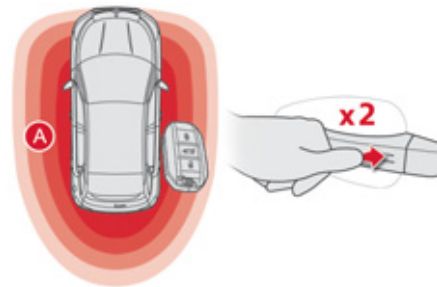

На дверях:

- ☞ Имея при себе электронный ключ, расположенный в определенной зоне **A**, нажмите пальцем на дверную ручку (в зоне меток), чтобы запереть автомобиль.
- ☞ До истечения пяти секунд нажмите еще раз на ручку, чтобы включить суперблокировку замков автомобиля.

Аварийная процедура

Аварийное открывание и закрывание встроенным ключом

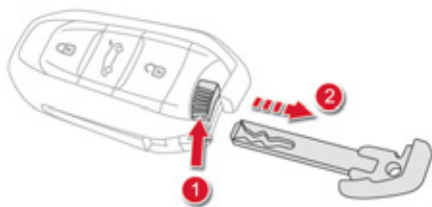

Встроенный ключ служит для запирания и отпирания автомобиля, когда электронный ключ не действует:

- из-за истощенного элемента питания, разряженной или отключенной АКБ и т.п.,
 - из-за нахождения автомобиля в зоне мощного электромагнитного излучения.
- ☞ Удерживайте нажатой кнопку **1**, чтобы извлечь встроенный ключ **2**.

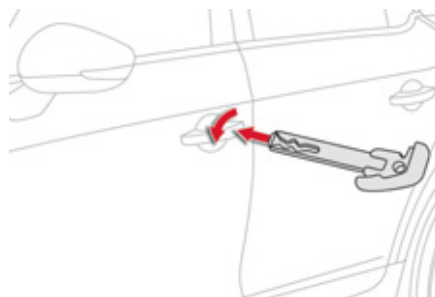

Отпирание всех замков

- ☞ Поверните ключ вперед, чтобы отпереть автомобиль.

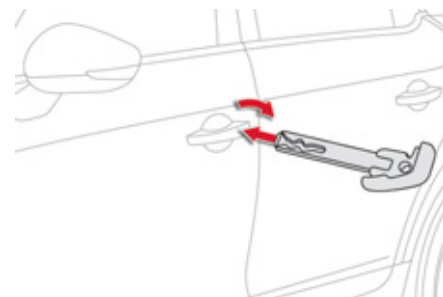

Простое запираение

- ☞ Поверните ключ назад, чтобы запереть все замки автомобиля.

Суперблокировка

- ☞ Поверните ключ назад в замке двери водителя, чтобы запереть все замки автомобиля.
- ☞ До истечения пяти секунд еще раз поверните ключ назад, чтобы включить суперблокировку замков автомобиля.

Неисправность и инициализация пульта дистанционного управления

После отключения аккумуляторной батареи, замены элемента питания в пульте или в случае сбоя в его работе становится невозможным открыть, закрыть или локализовать автомобиль.

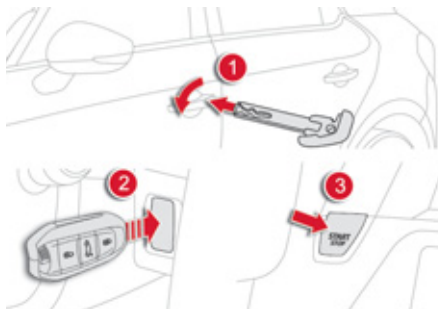

- ☞ Вставьте ключ (встроенный в ПДУ) в замочную щель, чтобы отпереть автомобиль.
- ☞ Вставьте электронный ключ в ридер.
- ☞ Включите зажигание, нажав на "START/STOP".

Электронный ключ вновь готов к работе. Если проблема не устранилась, срочно обратитесь в сервисную сеть CITROËN или в специализированный техцентр.

Замена элемента питания в электронном ключе

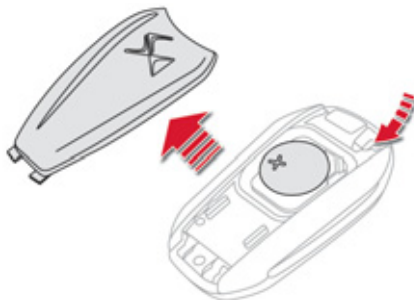

Артикул элемента питания: CR2032/3 вольта. Такой элемент питания можно приобрести в сервисной сети CITROËN или в специализированном техцентре. Об истощенном элементе питания Вас известит сообщение на дисплее панели приборов.

- ☞ Отверните крышку пульта, вставив в паз конец небольшой отвертки.
- ☞ Снимите крышку.
- ☞ Извлеките старую батарейку из гнезда.
- ☞ Установите новый элемент питания в гнездо с соблюдением прежней полярности.
- ☞ Закрепите крышку на пульте.



Не выбрасывайте отслужившие элементы питания ключа-пульта, так как в них содержатся вещества, загрязняющие окружающую среду. Их следует сдавать на специализированные пункты сбора таких отходов.



Если электронный ключ потерян

Обратитесь в сервисную сеть CITROËN, захватив с собой технический паспорт автомобиля и документ, удостоверяющий Вашу личность. Сотрудник сети CITROËN установит код ключа и транспондера и закажет для Вас новый.

Электронный ключ

Электронный ключ представляет собой весьма восприимчивый высокочастотный передатчик, поэтому следует избегать случайных нажатий на него, когда он находится в Вашем кармане - это может привести к произвольному отпиранию замков, которого Вы можете не заметить.

Запрещается бесцельно "теребить" кнопки ключа, находясь вдали от автомобиля. Это может сбить настройки и его придется вновь инициализировать.

Пока электронный ключ находится в картридере и пока зажигание включено, он не будет работать в режиме пульта дистанционного управления.

Запирание замков

Включенная при вождении блокировка дверных замков может осложнить спасателям доступ в автомобиль в случае необходимости. В целях обеспечения безопасности (если в автомобиле остаются дети), забирайте с собой электронный ключ-пульт, даже если Вы отлучаетесь на короткое время.

Электромагнитные помехи

Работа электронного ключа-пульта может оказаться нарушенной, если он окажется в поле какого-либо электронного прибора - телефона, ноутбука, мощного магнитного поля, и т.п.

Противоугонная защита

Запрещается вносить какие-либо изменения в электронную противоугонную систему автомобиля, так как это может вывести ее из строя. Не забывайте повернуть рулевое колесо, чтобы включить блокировку рулевой колонки.

При покупке подержанного автомобиля

Рекомендуется изменить код ключей, обратившись в сервисную сеть CITROËN; в этом случае Вы будете уверены, что Ваши ключи - единственные, которые позволяют запустить двигатель Вашего автомобиля.

Отпирание и запираение замков из салона

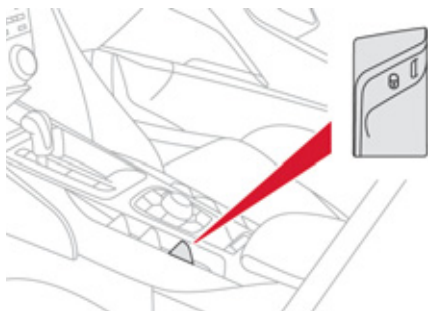

☞ Нажмите на кнопку. С ее помощью можно запираеть и отпирать замки всех дверей и крышки багажника.

⚠ При включенной полной блокировке всех замков кнопка не работает. В этом случае для отпирания необходимо воспользоваться пультом дистанционного управления.

Автоматическое срабатывание центрального замка

Центральный замок может автоматически запираеть замки дверей на движущемся автомобиле (если его скорость превысила 10 км/ч). Чтобы активировать или отключить эту функцию (активную по умолчанию):



☞ Нажмите на эту кнопку и дождитесь появления сообщения на дисплее панели приборов.



Вождение автомобиля с запертыми замками дверей может серьезно затруднить доступ в автомобиль службам спасения в случае необходимости.

Поиск автомобиля на стоянке



☞ Нажмите на кнопку с изображением закрытого замка, чтобы быстро отыскать свой автомобиль на стоянке.

При этом загорятся плафоны, а фонари указателей поворотов будут мигать в течение нескольких секунд.

Багажное отделение

Открытие из салона

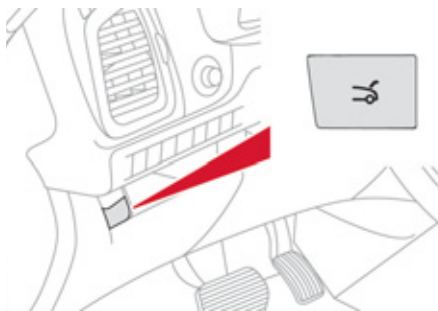

- ☞ Нажмите на эту кнопку, при этом должен послышаться звук сработавшего замка крышки багажника.

Закрывание

- ☞ Опустите крышку багажника, потянув ее за ручку, расположенную с внутренней стороны.

Если крышка багажника закрыта неплотно, то **при работающем двигателе** или **на движущемся автомобиле** (со скоростью выше 10 км/ч) на дисплее панели приборов на несколько секунд появится сообщение.

Экстренное открывание багажника из салона

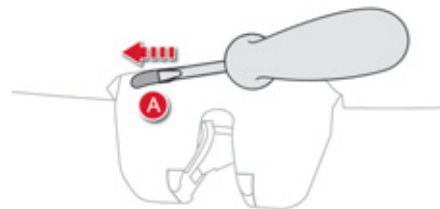

Система, позволяющая отпереть замок дверцы задка механическим способом в случае выхода из строя аккумуляторной батареи либо центрального замка автомобиля.

Отпирание замка

- ☞ Сложите заднее сиденье, чтобы получить доступ к замку изнутри багажного отсека.
- ☞ Вставьте небольшую отвертку в отверстие **A** замка, чтобы открыть багажник.

Охранная сигнализация

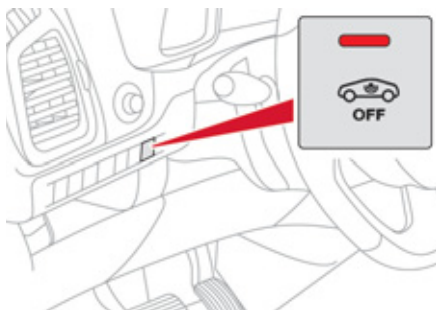

Система охранной сигнализации срабатывает при попытке хищения или взлома. Она контролирует периметр и пространство салона автомобиля.

- Контроль периметра

Система срабатывает при открывании автомобиля. При попытке несанкционированного открытия двери, багажника или капота включается сирена.

- Контроль пространства салона

Система срабатывает в случае нарушения объемного пространства в салоне. В случае разбивания стекла, проникания в салон или при каких-либо перемещениях по нему включается сирена.

- Датчик положения кузова

Система контролирует все изменения положения кузова. Охранная сигнализация срабатывает в случае поднятия, перемещения или удара автомобиля.



Самозащита системы

Система наделена функцией самозащиты от попыток вывести ее компоненты из строя. Сигнализация срабатывает при любой попытке отключить или вывести из строя аккумуляторную батарею, выключатель или проводку сирены. Все работы с системой охранной сигнализации следует осуществлять в сервисной сети CITROËN или в специализированном техцентре.

Постановка автомобиля на полную охрану

Активирование системы

☞ Выключите зажигание и выйдите из автомобиля.



☞ Нажмите на кнопку запирания замков на пульте дистанционного управления или запирайте при помощи дистанционного ключа-пульта.

Система активирована, при этом контрольная лампа кнопки будет ежесекундно мигать.

Контроль периметра салона активируется спустя 5 секунд после нажатия на кнопку запирания замков на пульте ДУ или на дистанционном ключе-пульте, контроль пространства салона - через 45 секунд, а контроль положения кузова - через полторы минуты.

Если какой-либо из открывающихся элементов кузова (дверь, багажник и т.п.) неплотно закрыт, запираения замков не происходит, но контроль периметра станет активным спустя 45 секунд.

Выключение системы контроля пространства салона



☞ Нажмите на кнопку отпираания замков на пульте дистанционного управления или отпирите при помощи дистанционного ключа-пульта.



При этом контроль пространства салона отключается, а лампа кнопки гаснет.

Включение только функции контроля периметра автомобиля

Чтобы сигнализация случайно не сработала, необходимо отключить контроль объема салона и положения кузова, если:

- автомобиль оставлен с приоткрытым окном,
- автомобиль отправляется на мойку,
- на автомобиле меняется колесо,
- автомобиль берется на буксир,
- автомобиль перевозит катер.

Отключение контроля пространства салона и положения кузова



- ☞ Выключите зажигание и, до истечения 10 секунд, нажмите на эту кнопку, при этом контрольная лампа должна загореться и гореть постоянно.
- ☞ Выйдите из автомобиля.



- ☞ Немедленно нажмите на кнопку запираения замков на пульте дистанционного управления или запирайте при помощи дистанционного ключа-пульта.

Активной остается только функция контроля периметра автомобиля, при этом лампа кнопки ежесекундно мигает.

Эту процедуру следует проделывать, выключив зажигание, каждый раз, когда Вам нужно отключить контроль пространства салона и положения кузова.

Включение контроля пространства салона и положения кузова



- ☞ Нажмите на кнопку отпираения замков на пульте дистанционного управления или отпирите при помощи дистанционного ключа-пульта, чтобы отключить контроль периметра кузова.



- ☞ Нажмите на кнопку запираения замков на пульте дистанционного управления или запирайте при помощи дистанционного ключа-пульта, чтобы активировать всю систему охраны.



При этом лампа кнопки вновь будет ежесекундно мигать.

Срабатывание системы

При срабатывании охранной сигнализации раздается звук sireны, а указатели поворотов мигают в течение 30 секунд. Система остается активной вплоть до одиннадцатого срабатывания подряд.



Если при отпираии автомобиля пультом ДУ или при помощи дистанционного ключа-пульта контрольная лампа кнопки мигает с ускоренной частотой, значит охранная сигнализация сработала в Ваше отсутствие. При включении зажигания мигание мгновенно прекратится.

Если пульт дистанционного управления неисправен

Чтобы снять автомобиль с охранной сигнализации:

- ☞ Отпирите автомобиль поворотом ключа (с пультом ДУ) в дверном замке со стороны водителя.
- ☞ Откройте дверь, при этом зазвучит сирена.
- ☞ Включите зажигание и сирена отключится. Контрольная лампа кнопки погаснет.

Блокировка автомобиля без постановки на охранную сигнализацию

- ☞ Поворотом ключа (с пультом ДУ) в двери водителя закройте автомобиль с блокировкой или суперблокировкой замков.

Контроль исправности

Если, при включении зажигания, контрольная лампа кнопки постоянно горит и не гаснет, значит система неисправна.

Проверьте систему в сервисной сети CITROËN или в специализированном техцентре.

Автоматическое активирование системы*

Две минуты спустя после закрытия последней двери или багажника система охранной сигнализации сама приходит в активное состояние.

- ☞ Во избежание случайного срабатывания системы, перед тем, как войти в автомобиль, нажмите на кнопку отпираения замков на пульте дистанционного управления или отпирите систему при помощи дистанционного ключа-пульта.

* В зависимости от страны поставки автомобиля.

Электрические стеклоподъемники

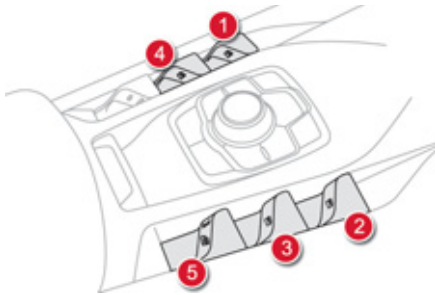

1. Выключатель стеклоподъемника передней левой двери.
2. Выключатель стеклоподъемника передней правой двери.
3. Выключатель стеклоподъемника правой задней двери.



4. Выключатель стеклоподъемника левой задней двери.
5. Кнопка блокировки выключателей стеклоподъемников задних дверей, запирающие замки задних дверей (для безопасности детей).

Ручной режим работы

Чтобы открыть или закрыть окно, нажмите на клавишу или потяните ее, не преодолевая точку сопротивления. Стекло остановится, как только Вы отпустите клавишу.

Автоматический режим работы

Чтобы открыть или закрыть окно, нажмите на клавишу, преодолев точку упора. Стекло полностью открывается или закрывается при отпущенной клавише. Повторное нажатие на клавишу останавливает стекло. Клавишами стеклоподъемников можно пользоваться еще около 45 секунд после выключения зажигания.

По истечении этого времени все клавиши стеклоподъемников автоматически отключаются. Чтобы их вновь активировать, необходимо вновь включить зажигание.

Автоматическая защита от заземления стеклом

Если во время подъема стекло наталкивается на препятствие, оно останавливается и сразу же частично опускается.

При самопроизвольном опускании стекла во время его подъема нажмите и удерживайте клавишу выключателя до тех пор, пока стекло полностью не опустится, а затем вновь потяните ее до полного закрытия окна. После закрытия не отпускайте клавишу еще примерно в течение одной секунды. Во время выполнения этой операции активирования функции защита от заземления не работает.

Блокировка выключателей стеклоподъемников задних дверей



Для обеспечения безопасности Ваших детей нажмите на кнопку 5, чтобы отключить выключатели задних стеклоподъемников при любом положении стекол.

В выключателе загорится контрольная лампа, а на дисплее появится сообщение об активном состоянии системы. Пока она активна, лампа горит.

При этом внутренние ручки задних дверей тоже блокируются.

При этом двери по-прежнему можно открывать с внешней стороны и управлять задними стеклоподъемниками с места водителя.

Инициализация стеклоподъемников

После подключения аккумуляторной батареи Вы должны инициализировать функцию автоматической защиты от заземления. Во время выполнения инициализации функция защиты от заземления не работает:

- опустите полностью стекло, а затем поднимите его: оно будет подниматься на несколько сантиметров при каждом нажатии на клавишу. Прodelайте эту операцию, пока окно не закроется полностью,
- продолжайте нажимать на клавишу еще не менее одной секунды после закрытия окна.



В случае заземления поднимающимся стеклом немедленно включите обратный ход, нажав на соответствующую клавишу. Если водитель включает стеклоподъемники со стороны пассажиров, ему следует проследить за тем, чтобы в этот момент никто не препятствовал свободному движению стекла вверх. Водитель обязан следить за тем, чтобы пассажиры правильно пользовались стеклоподъемниками. Не выпускайте из внимания детей во время работы стеклоподъемников. Будьте внимательны к пассажирам и всем присутствующим на борту при закрывании окон электронным ключом или дистанционным ключом-пультом.

Фонарь "Соскрит"

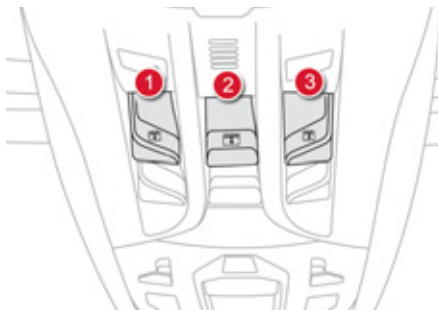

Ваш автомобиль оборудован панорамной крышей, выполненной из тонированного стекла, способствующего улучшению освещенности и зрительного комфорта в салоне автомобиля. Стекланный потолок закрывается трехстворчатой шторкой с электрическим приводом, способствующей улучшению микроклимата и акустики в салоне автомобиля.

Шторка с электрическим приводом

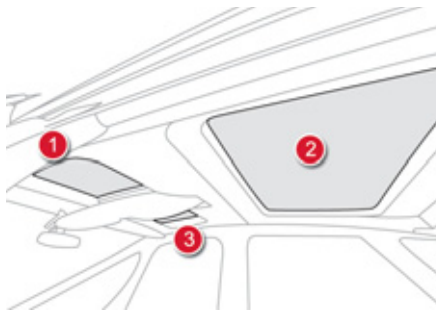

Шторку можно открывать и закрывать двумя способами:

- ☞ Потяните, либо нажмите на выключатель, не преодолевая при этом точку сопротивления (вперед - чтобы закрыть, или назад - чтобы открыть). Как только Вы отпустите выключатель, шторка пройдет еще около 2 см и остановится.
- ☞ Потяните, либо нажмите на выключатель, преодолев точку сопротивления. При одном нажатии шторка полностью откроется или закроется. При повторном нажатии шторка пройдет еще около 2 см и остановится.

Автоматическая защита от заземления

Если при закрывании в автоматическом режиме, либо в конце хода шторка встречает препятствие, она останавливается и частично отходит назад.

Инициализация

В случае перебоя питания привода шторки во время ее движения необходимо инициализировать функцию автоматической защиты от заземления:

- ☞ нажмите и не отпускайте выключатель вплоть до полного закрытия шторки,
- ☞ удерживайте нажатие не менее 3 секунд. После этого слегка ощутимое движение шторки будет означать, что инициализация проведена успешно.

В случае самопроизвольного открывания люка во время его закрывания, необходимо, как только он остановится, проделать следующее:

- ☞ нажмите и не отпускайте выключатель вплоть до полного открытия шторки,
- ☞ затем нажмите и не отпускайте выключатель вплоть до полного закрытия шторки.

Во время выполнения этих операций функция защиты от заземления не работает.



В случае заземления перемещающейся шторкой, немедленно включите ее обратный ход, нажав на соответствующую клавишу.

Если водитель включает привод шторки, ему следует проследить за тем, чтобы в этот момент никто не препятствовал ее свободному перемещению.

Водитель обязан следить за тем, чтобы пассажиры правильно пользовались шторкой вентиляционного люка. Не выпускайте из внимания детей во время перемещения шторки.

Топливный бак

Объем бака: около 60 литров

Открывание



- ☞ Нажмите на кнопку. После выключения зажигания данная кнопка будет активна еще несколько минут. При необходимости, включите зажигание заново для ее активации.



При наличии системы "Стоп-Старт" никогда не заправляйтесь топливом, если двигатель находится в режиме STOP; обязательно выключите зажигание, нажав на "START/STOP".

Заправка

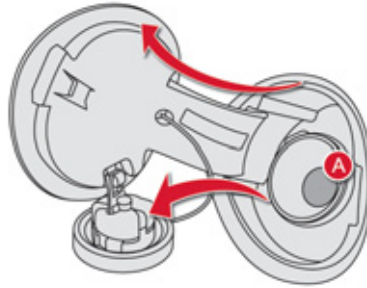

Датчик уровня топлива определит уровень только при дозаправке не менее 5 литров. При открывании крышки горловины бака слышится шум всасываемого в бак воздуха. Это нормальное явление, которое связано с тем, что топливная система герметична и находится под разрежением.

- ☞ Определите пиктограмму автозаправки с обозначением топлива, соответствующего двигателю вашего автомобиля (см. этикетку на обратной стороне крышки лючка).
- ☞ Откройте горловину топливного бака, повернув крышку на 1/4 оборота влево.
- ☞ Снимите крышку и повесьте ее на специальный крючок (на крышке лючка).

- ☞ Вставьте заправочный пистолет до упора (нажимая при этом на металлический клапан **A**, если двигатель бензиновый).
- ☞ Заправьте бак топливом (не продолжайте попытки долить топливо после третьего отключения заправочного пистолета; это может привести к сбоям в работе некоторых систем).
- ☞ Закройте горловину топливного бака, повернув крышку на 1/4 оборота вправо.
- ☞ Нажмите на крышку лючка, чтобы закрыть его.

Ваш автомобиль оборудован каталитическим нейтрализатором, снижающим содержание вредных веществ в выхлопных газах. Отверстие заправочной горловины бака – более узкое, в него вставляется только пистолет для бензина.

Для бензинового двигателя следует использовать только неэтилированный бензин.



В случае заливки топлива, не соответствующего силовому агрегату Вашего автомобиля, необходимо полностью слить его из топливного бака, прежде чем вновь запустить двигатель.

Минимальный остаток топлива в баке



Когда количество топлива в баке снижается до минимально допустимого уровня, на панели приборов загорается этот сигнализатор в сопровождении звукового сигнала и сообщения на дисплее. С момента его первого загорания у Вас в баке остается еще около 6 литров топлива. Во избежание неожиданной остановки, срочно заправьте бак топливом.

Устройство блокировки подачи топлива

Ваш автомобиль оборудован устройством, перекрывающим подачу топлива в двигатель в случае дорожно-транспортного происшествия.

Ограничитель заливного патрубка бака (на дизельных модификациях)*

На автомобилях с дизельным двигателем горловина топливного бака снабжена устройством, мешающим залить в него бензин. Это позволяет избежать случайной заправки бака ненадлежащим топливом и, как следствие, - выхода двигателя из строя. Расположенный на входе в бак ограничитель срабатывает при снятии крышки с горловины.

Принцип действия ограничителя

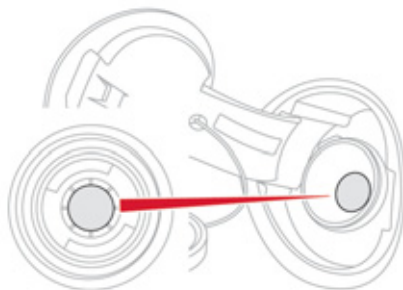

При попытке залить бензин в бак для дизельного топлива, пистолет упрется в ограничитель. Вход в горловину блокируется и заправка бензином становится невозможной. **В таком случае не пытайтесь вставить пистолет силой: воспользуйтесь пистолетом для дизельного топлива.**

i Возможно использование канистры для медленной заправки топливного бака. Чтобы топливо вытекало свободно, поднесите патрубок канистры поближе к ограничителю, не касаясь его заслонки.

Зарубежные поездки

За рубежом заправочные пистолеты для дизельного топлива могут быть иными, поэтому заправка может оказаться невозможной из-за ограничителя на входе в горловину Вашего бака. Перед поездкой за рубеж, узнайте в сервисной сети CITROËN, совместима ли заправочная система Вашего автомобиля с заправочными автоматами в стране, в которую Вы направляетесь.

* В зависимости от страны поставки автомобиля.

Качественные характеристики топлива для бензиновых двигателей

Бензиновые двигатели вполне могут работать на бензине с биодобавками марки E10 или E24 (содержащем 10% или 24% этанола), отвечающих требованиям европейских стандартов EN 228 и EN 15376. Топливные смеси марки E85 (с содержанием 85% этанола) предназначены только для тех автомобилей, которые рассчитаны на работу с этим видом топлива (двигатели "BioFlex"). При этом качество этанола должно соответствовать европейскому стандарту EN 15293. Лишь в Бразилию поставляются автомобили, созданные специально для работы на топливе, содержащем до 100% этанола (марка E100).

SP95
E10

SP95
E24

SP98

DIESEL

Качественные характеристики топлива для дизельных двигателей

Дизельные двигатели вполне могут работать на биотопливе, отвечающем требованиям современных и перспективных европейских стандартов (смесь дизельного топлива, соответствующего стандарту EN 590 с биотопливом, отвечающим стандарту EN 14214), реализуемом через сеть автозаправочных станций (с допустимым содержанием диметилэфира 0... 7%). Некоторые дизельные двигатели могут работать на биотопливе B30, но лишь при условии строгого соблюдения особо оговоренных правил технического обслуживания. Обратитесь в сервисную сеть CITROËN или в специализированный техцентр. Категорически запрещается заправлять автомобиль какими-либо иными видами топлива или биодобавок (хоть чистыми, хоть разбавленными маслами растительного либо животного происхождения, бытовыми сортами топлива и т.п.) - это может привести к выходу из строя двигателя и его системы питания.

003
Комфорт

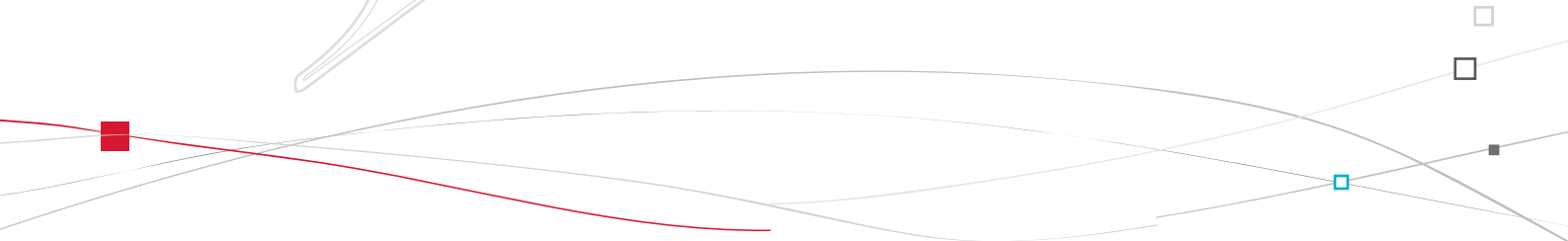



Передние сиденья

С механическими регулировками

1. Регулировка подголовников по высоте и углу наклона

Чтобы поднять подголовник, вытяните его вверх.

Чтобы опустить, нажмите одновременно на кнопку и на подголовник.

2. Регулировка наклона спинки сиденья

Вращая ручку регулятора, установите наклон спинки.

3. Регулировка высоты подушки сиденья

Поднимите или опустите ручку необходимого количество раз для достижения желаемого положения.

4. Продольная регулировка сиденья

Приподнимите ручку и переместите сиденье вперед или назад.

5. Регулировка поясничного валика на сиденье водителя

Вращая регулятор, установите желаемое положение поясничного валика.

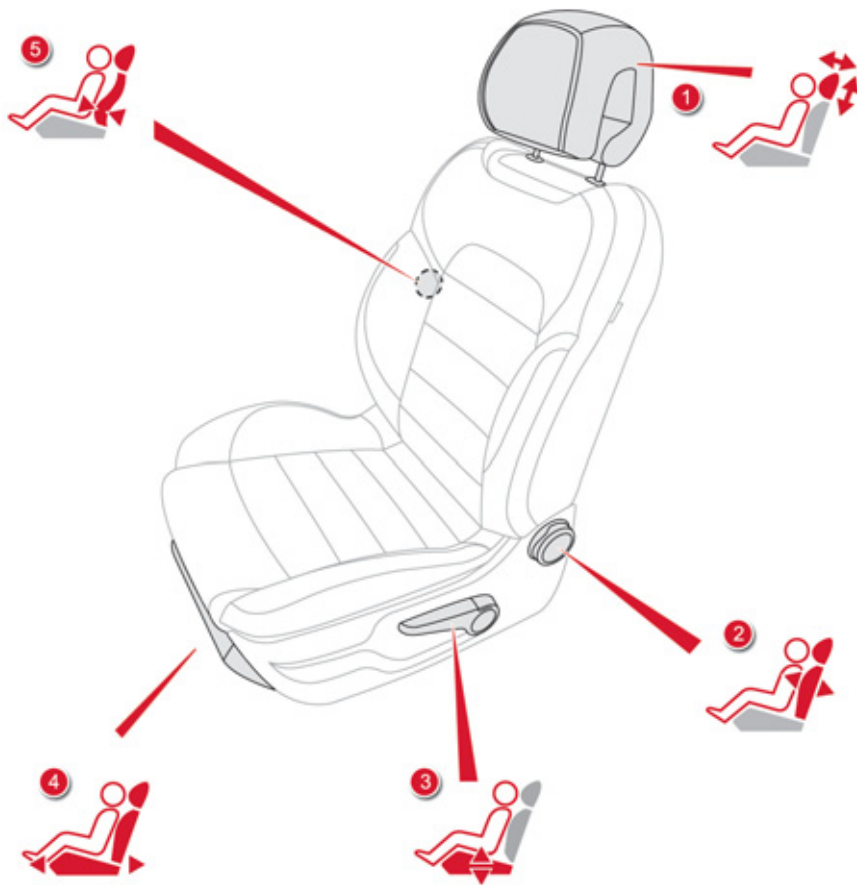

С электрическими приводами

1. Изменение наклона и высоты сиденья и продольная регулировка

- ☞ Поднимите или опустите переднюю часть ручки, чтобы отрегулировать наклон сиденья.
- ☞ Поднимите или опустите заднюю часть ручки, чтобы поднять или опустить сиденье.
- ☞ Поднимите или опустите одновременно переднюю и заднюю часть ручки, чтобы поднять или опустить сиденье.

2. Регулировка наклона спинки сиденья

Нажмите на ручку вперед или назад, чтобы отрегулировать наклон спинки.

3. Регулировка поясничного валика на сиденье водителя

Пользуясь регуляторами, установите желаемое положение поясничного валика.

4. Ручная регулировка подушки сиденья

Потяните за ручку и отрегулируйте положение подушки в продольном направлении.

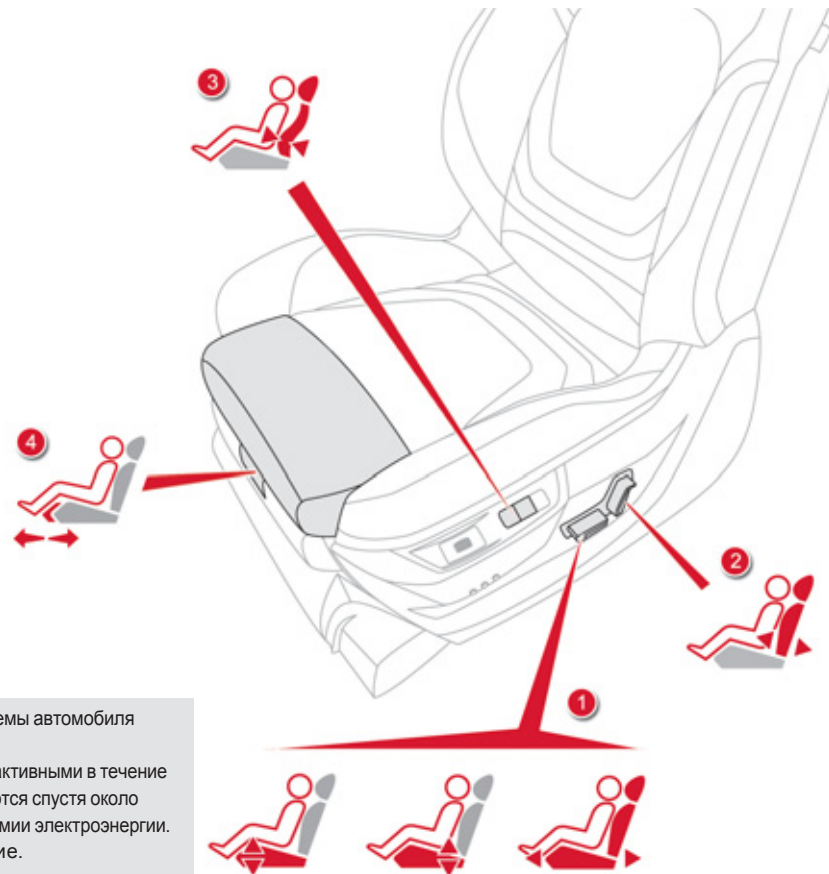

- i** Включите зажигание или запустите двигатель, если системы автомобиля перешли в режим экономии электроэнергии. Электрические регулировки сиденья водителя остаются активными в течение 45 секунд после открытия передней двери. Они отключаются спустя около 45 секунд после выключения зажигания и в режиме экономии электроэнергии. Чтобы вновь активировать их, включите зажигание.

Запоминание настроек водительского сиденья

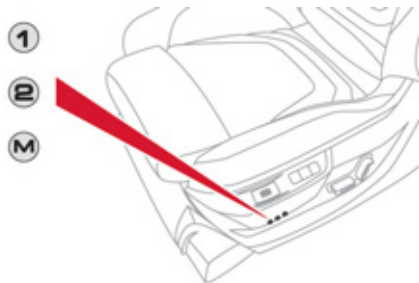

Эта система предназначена для внесения в память отрегулированного положения сиденья водителя и настроек индикации на выдвижном экране. В память можно внести два положения сиденья при помощи регуляторов, расположенных сбоку сиденья водителя.

Внесение настроек в память при помощи кнопок M/1/2

- ☞ Включите зажигание.
- ☞ Отрегулируйте положение своего сиденья и индикацию на выдвижном экране.
- ☞ Нажмите на кнопку **M**, а затем на кнопку **1** или **2** до истечения четырех секунд.
Внесение настроек в память подтверждается звуковым сигналом.

При внесении в память новых настроек предыдущие автоматически аннулируются.

Восстановление настроек

- ☞ Кратко нажмите на кнопку **1** или **2** и сиденье займет соответствующее положение, внесенное в память. Об окончании настройки Вас известит зуммер.

i Вы можете прервать регулировку положения сиденья, нажав на кнопку **M**, **1** или **2** или используя ручку регулировки сиденья. Настройка сиденья во время движения автомобиля невозможна. Функция настройки положения сиденья отключится примерно через 45 секунд после выключения зажигания.



Регулировка подголовника по высоте и наклону

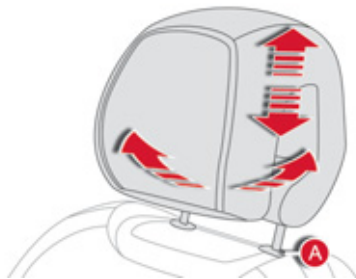

- ☞ Чтобы его поднять, потяните подголовник вверх.
- ☞ Чтобы его снять, нажмите на фиксатор **A** и потяните кверху.
- ☞ Чтобы установить его на место, вставьте стержни подголовника в отверстия строго параллельно вертикальной плоскости спинки.
- ☞ Чтобы опустить его, нажмите одновременно на фиксатор **A** и на подголовник.
- ☞ Чтобы наклонить его, потяните за нижнюю часть подголовника вперед или назад.

 Подголовник имеет направляющие стержни с зубчатыми прорезями-фиксаторами, которые препятствуют его самопроизвольному опусканию (устройство безопасности на случай аварии).

При правильной регулировке верхний край подголовника должен находиться на уровне макушки головы.

Не водите автомобиль со снятыми подголовниками, они всегда должны быть установлены и правильно отрегулированы.

Выключатель подогрева сидений

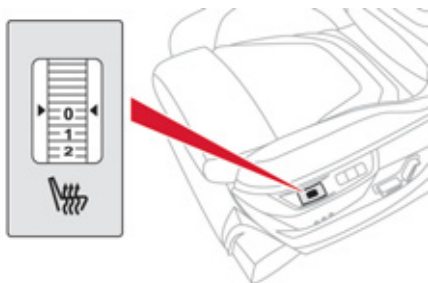

Подогрев работает при запущенном двигателе, при этом сиденья можно подогревать раздельно.

☞ Пользуйтесь регулятором для включения и регулирования подогрева:

- 0: Выключен.
- 1: Слабый.
- 2: Средний.
- 3: Сильный.

Функция "массаж"

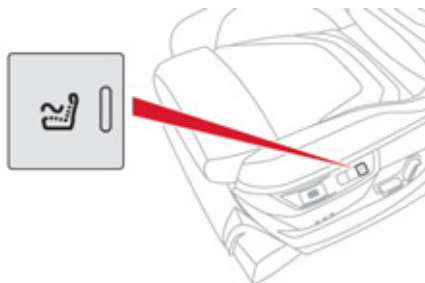

Данная функция обеспечивает массаж поясничной зоны водителя и работает только при включенном двигателе и режиме STOP системы "Стоп-Старт".

Включение



☞ Нажмите на эту клавишу.

При этом загорается контрольная лампа и функция "массаж" активируется на один час. На протяжении этого времени происходит 6 циклов массажа по 10 минут каждый (6 минут - работа, затем - 4-минутная пауза). Час спустя, функция выключается, и контрольная лампа гаснет.

Выключение



Вы можете в любой момент выключить функцию "массаж", нажав на эту клавишу.

Задние сиденья

Заднее сиденье с подушкой и складывающейся спинкой слева на (2/3) или справа на (1/3), позволяет трансформировать загрузочное пространство багажного отсека.

Складывание подушки и спинки

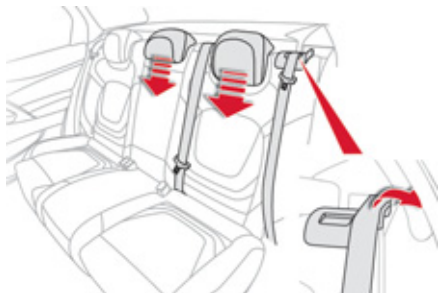

- ☞ При необходимости, сдвиньте соответствующий модуль вперед.
- ☞ Опустите подголовники в нижнее положение или снимите их.
- ☞ Вытяните ремень из направляющего паза.



- ☞ Поднимите подушку 1, взявшись за нее с задней стороны.

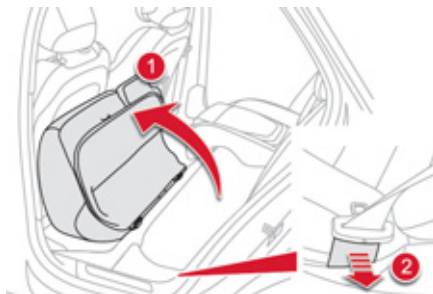

- ☞ Полностью отведите подушку 1 к переднему сиденью.
- ☞ Прижмите направляющий паз ремня 2 к автомобилю.

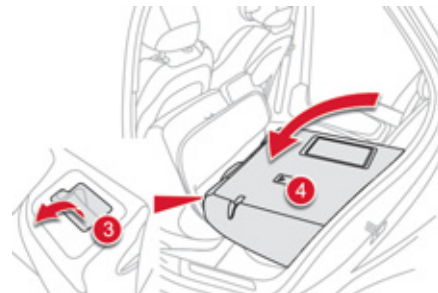

- ☞ Потяните вперед за рычаг 3, чтобы снять спинку 4 с фиксаторов.
- ☞ Опустите спинку 4.

Установка спинки и подушки на место

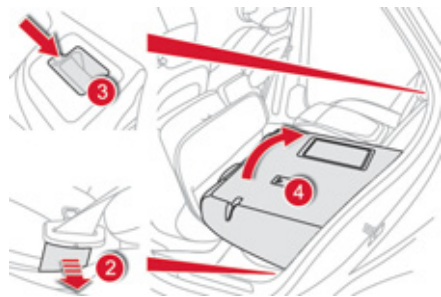

- ☞ Прижмите направляющий паз ремня **2** к автомобилю, чтобы не зажать ремень при установке подушки на место.
- ☞ Поднимите спинку **4**, вернув подголовники на место и зафиксируйте ее.
- ☞ Убедитесь, что красный индикатор, расположенный на уровне ручки **3**, больше не горит.

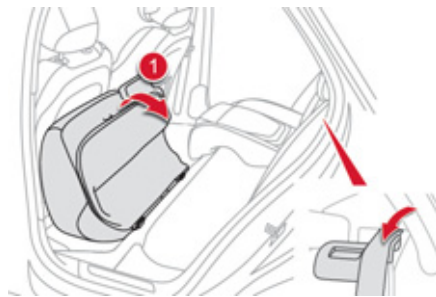

- ☞ Установите подушку **1**.
- ☞ Отпустите направляющий паз ремня **2**.
- ☞ Уложите ремень безопасности в направляющий паз.

i При установке спинки на место проверьте, не зажаты ли ремни.



Как убрать подушку сиденья

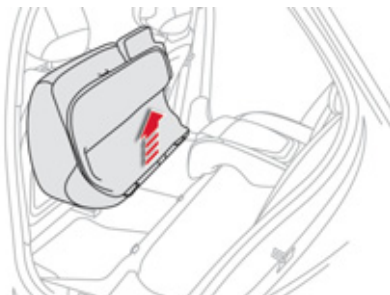

- ☞ Снимите подушку **1** с фиксаторов, потянув за нее вверх.

Установка подушки сиденья на место

- ☞ Удерживая подушку **1** вертикально, установите ее на фиксаторы.

Задние подголовники

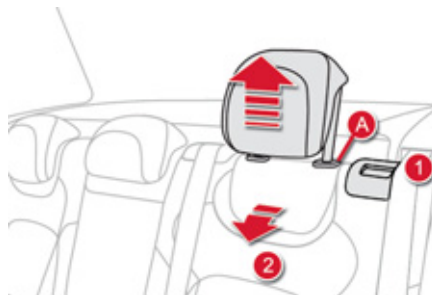

Устанавливаются только в верхнее (рабочее) и нижнее (сложенное) положение. Подголовники можно снимать.

Чтобы снять подголовник:

- ☞ снимите спинку с фиксатора при помощи ручки **1**,
- ☞ слегка наклоните спинку **2** вперед,
- ☞ потяните за подголовник вверх и поднимите его до упора,
- ☞ затем нажмите на фиксатор **A**.



Не ездите со снятыми подголовниками; они всегда должны быть установлены и правильно отрегулированы.

Зеркала заднего вида

Наружные зеркала заднего вида

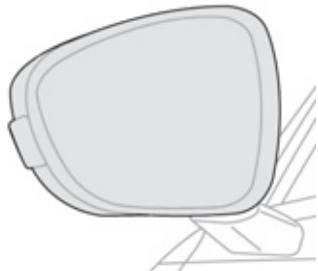

Зеркала настраиваются так, чтобы обеспечивался боковой обзор обстановки сзади при обгоне или при заезде на стоянку. Кроме того, зеркала можно складывать при парковке в тесном месте.

Обогрев зеркал



Обогрев наружных зеркал заднего вида включается при работающем двигателе нажатием на выключатель обогрева заднего стекла (см. параграф "Обогрев - Удаление инея и конденсата с заднего стекла").



Настройка

- ☞ Выберите переключателем **A** левое или правое зеркало заднего вида.
- ☞ Перемещая рукоятку **A** в четырех направлениях, отрегулируйте положение выбранного зеркала.
- ☞ Верните переключатель **A** в исходное центральное положение.

i Объекты, наблюдаемые в зеркалах заднего вида водителя и пассажира кажутся более удаленными, чем они есть на самом деле. Необходимо это учитывать для правильной оценки расстояния до движущихся сзади автомобилей.

Складывание зеркал

- Автоматическое: запирайте автомобиль при помощи электронного ключа.
- Ручное: включите зажигание и поверните ручку **A** книзу.



i Если зеркала были сложены при помощи ручки **A**, они не станут в рабочее положение при отпирании автомобиля.

Разворачивание в рабочее положение

- Автоматическое: отпирите автомобиль при помощи электронного ключа.
- Ручное: включите зажигание и поверните ручку **A** вверх.



i Функцию складывания и разворачивания зеркал в рабочее положение при помощи электронного ключа можно отключить, обратившись в сервисную сеть CITROËN или в специализированный техцентр. Перед отправкой автомобиля на автоматическую мойку сложите зеркала.

Салонное зеркало заднего вида

Регулируемое зеркало заднего вида для обеспечения водителю обзора сзади по центру.

Затемненное зеркало позволяет водителю избежать ослепления фарами сзади идущих автомобилей, солнца...

Зеркало заднего вида с автоматической регулировкой "день"/"ночь"

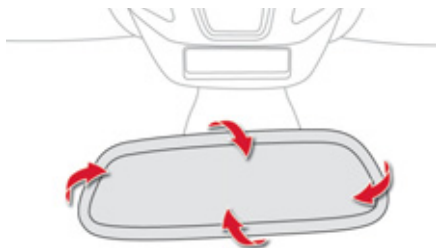

В автомобиле имеется датчик, определяющий уровень освещенности в задней части автомобиля, благодаря которому в нутрисалонное зеркало заднего вида обеспечивает автоматический плавный переход от дневного к ночному режиму работы.

Системы обеспечения обзорности

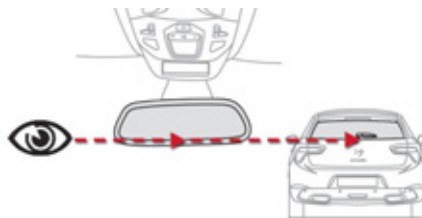

Задний обзор станет лучше, если совместить нижнюю кромку салонного зеркала заднего вида с нижней кромкой заднего стекла.



Чтобы обеспечить оптимальную видимость при маневрировании автомобиля, поверхность зеркала автоматически осветляется при включении передачи заднего хода.



В целях безопасности отрегулируйте зеркала так, чтобы сократить "мертвые зоны".

Регулировка положения рулевого колеса

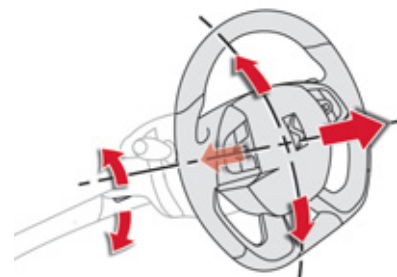

- ☞ **На неподвижном автомобиле** поднимите рычаг блокировки, чтобы освободить рулевое колесо.
- ☞ Установите рулевое колесо в удобное для Вас положение по высоте и вылету.
- ☞ Опустите рычаг блокировки для фиксации рулевого колеса в этом положении.



В целях безопасности производите регулировку только на неподвижном автомобиле.

Оборудование салона

- 1. Перчаточный ящик с охлаждением**
В перчаточном ящике имеется место для бутылки 0,5 л.
- 2. Отделение для вещей**
- 3. Отделение для вещей (наличие зависит от варианта исполнения)**
- 4. Карман для карт (наличие зависит от варианта исполнения)**
- 5. Извлекаемая пепельница/розетка 12 В (120 Вт)**
Нажмите на крышку, чтобы открыть пепельницу.
Чтобы опорожнить пепельницу, извлеките лоток с пеплом, потянув его вверх.
- 6. Передний подлокотник**
В нем есть подсветка, охлаждаемый контейнер и места для вещей (напр., для бутылки 0,5 л).
- 7. USB-ридер**
- 8. Розетка 12 В (120 Вт)**
Помните о потребляемой мощности, чтобы не повредить включаемый прибор.
- 9. Держатель для банок в кармане дверной панели**

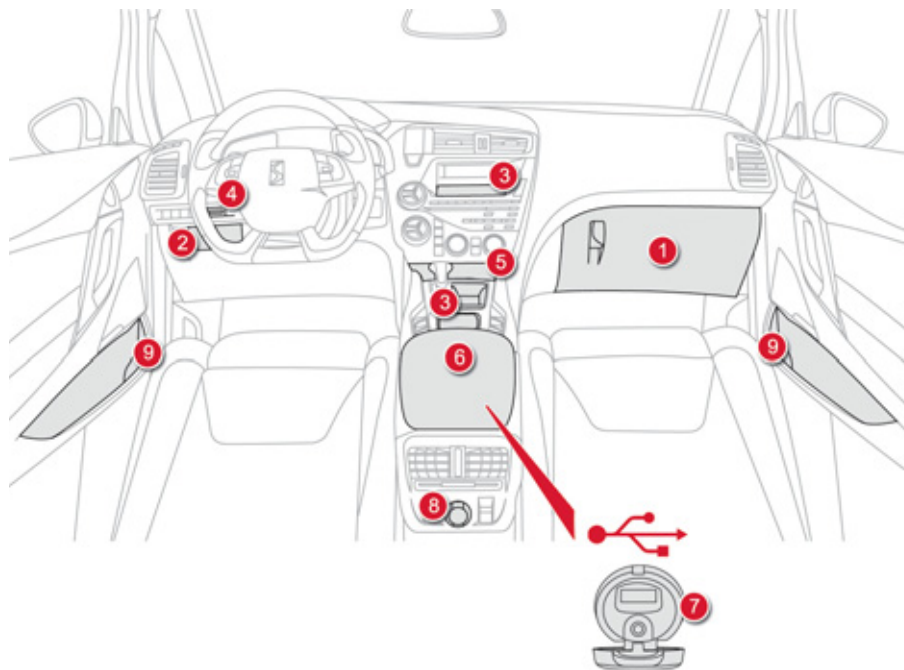

Прикуриватель/ Розетка 12 В

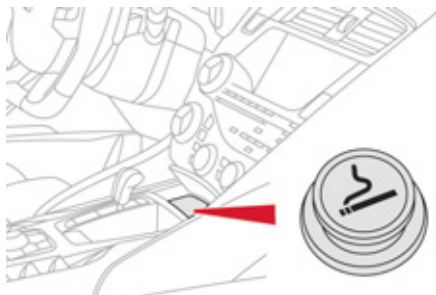

- ☞ Нажмите на прикуриватель и дождитесь его автоматического возврата через несколько секунд в исходное положение.
- ☞ Чтобы подключить к прикуривателю электрический прибор, работающий от напряжения 12 В (мощностью не более 120 Вт), извлеките из розетки прикуриватель и вставьте на его место соответствующий штепсель прибора.

Резиновый коврик

Это дополнительный предмет интерьера, служащий для защиты коврового покрытия пола.

Укладка коврика

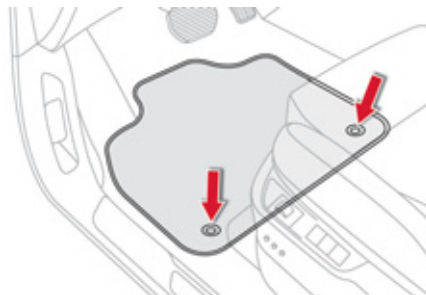

- ☞ отведите сиденье в крайнее заднее положение,
- ☞ положите коврик.
- ☞ нажатиями закрепите его на фиксаторах.

Снятие коврика

Чтобы снять коврик водителя:

- ☞ отведите сиденье в крайнее заднее положение,
- ☞ снимите коврик с фиксаторов, придерживая их выступы на коврике,
- ☞ уберите коврик.

Повторная укладка

Чтобы уложить коврик водителя:

- ☞ придайте коврику правильное направление,
- ☞ закрепите его, нажав на фиксаторы,
- ☞ убедитесь, что коврик закреплен прочно.



Чтобы ничто не мешало свободному перемещению педалей:

- используйте только ту модель коврика, которая в точности становится на имеющиеся в автомобиле фиксаторы. Эти фиксаторы следует использовать в обязательном порядке,
- никогда не кладите под ноги уложенные один на другой коврики.

Коврик, не сертифицированный компанией "Автомобили CITROËN", может стеснять доступ к педалям и мешать работе регулятора/ограничителя скорости.

Центральный подлокотник

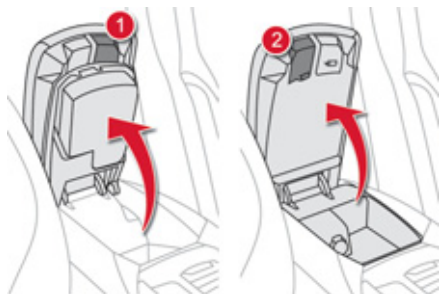

Предназначен для использования водителем и пассажиром, находящимся на переднем сиденье.

Лотки

- ☞ Для доступа к большому лотку нажмите на кнопку **1**, а затем поднимите крышку.
- ☞ Для доступа к малому лотку (под крышкой подлокотника) нажмите на кнопку **2**, затем поднимите крышку.

Лотки предназначены для хранения переносных устройств (напр., телефона, MP3 плеера и др.), которые можно подключить к разъемам USB/Jack. Через регулируемое вентиляционное сопло в большой лоток подается охлажденный воздух.

USB-ридер



Данный блок подключения представляет собой разъемы JACK и USB и расположен под крышкой в переднем подлокотнике. Через него можно подсоединять к бортовой аудиосистеме внешние устройства - например, цифровой плеер типа iPod® или флеш-карту USB. Он прочитывает аудиофайлы и передает их через автомагнитолу на бортовые громкоговорители. Файлами можно управлять с переключателей, расположенных на руле или с лицевой панели автомагнитолы, их можно просматривать на дисплее.

Внешнее устройство, подключенное к разъему USB, автоматически подзаряжается.

 Подробности об этой системе читайте в гл. "Аудиосистема и телематика".



Задний подлокотник



☞ Опустите подлокотник, с ним Вам будет комфортнее.

В нем может иметься подставка для стаканов, а за ним открывается люк для перевозки лыж.

Люк для перевозки лыж

Устройство, позволяющее перевозить длинномерные предметы.



Как открыть люк

- ☞ Опустите подлокотник.
- ☞ Нажмите на ручку открывания крышки люка.
- ☞ Опустите крышку.
- ☞ Предметы следует укладывать со стороны багажного отделения.

Обустройство багажного отделения

1. Задние полки

Задние полки можно снимать при перевозке громоздких предметов.

2. Крючки для пакетов и сумок

3. Кольца для закрепления грузов и багажа

4. Лямки для закрепления знака аварийной остановки

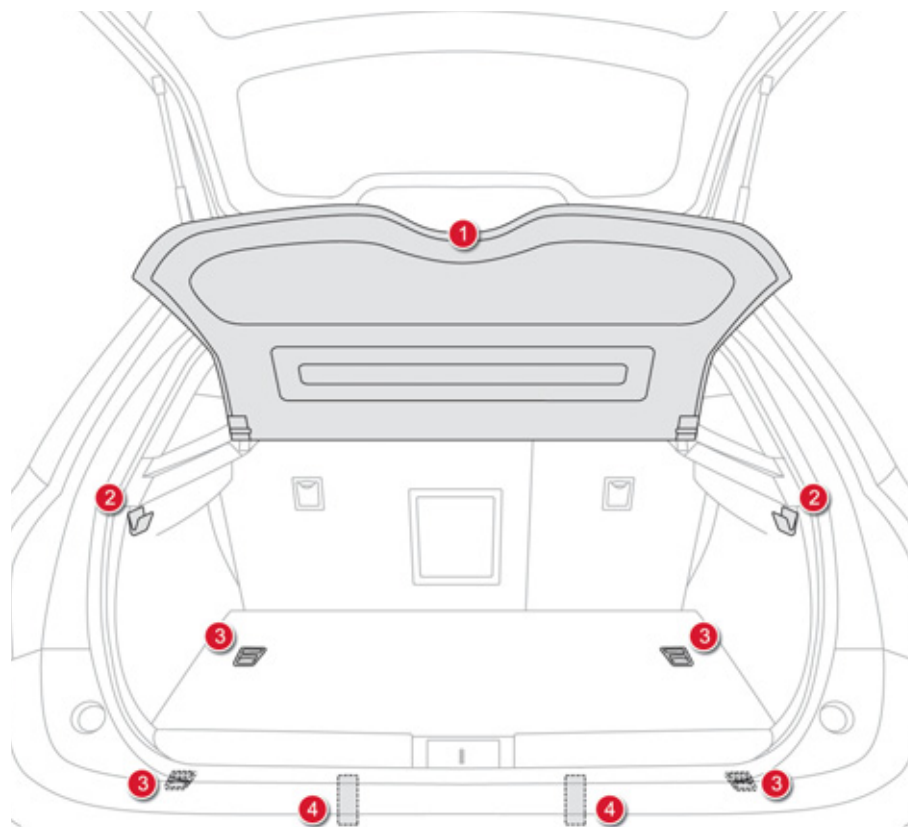

Знак аварийной остановки (укладка)

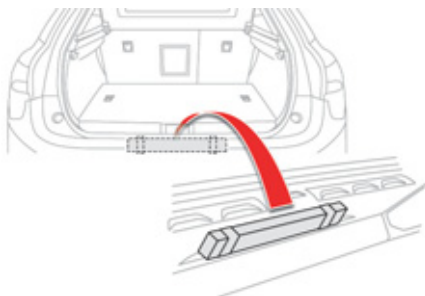

Для укладки и хранения знака аварийной остановки или его футляра пользуйтесь лямками, расположенными на обивке багажника.

! Перед тем как выйти из автомобиля чтобы установить знак аварийной остановки, наденьте жилет безопасности.



Указания по использованию знака аварийной остановки читайте в инструкции изготовителя.

Установка знака аварийной остановки на дороге

☞ Установите знак позади автомобиля, как показано ниже, в зависимости от характеристик проезжей части и ее освещенности.

Устанавливается на расстоянии от автомобиля, м		
На автодороге		На автомагистрали
Днем	Ночью	
50 м	80 м	150 м

i Указанные расстояния отвечают требованиям международных нормативов. Вы должны устанавливать знак в соответствии с требованиями действующих в Вашей стране правил дорожного движения.

Знак аварийной остановки продается как дополнительное оборудование; обращайтесь в сервисную сеть CITROËN или в специализированный техцентр.

Отопление и вентиляция

Система, служащая для создания и поддержания комфортного микроклимата и обзорности в салоне автомобиля.

Управление системой

По выбору водителя, переднего и задних пассажиров воздух может подаваться в салон различными путями.

Система управления температурой позволяет регулировать тепловой комфорт в салоне по собственному усмотрению путем перемешивания различных воздушных потоков.

Система распределения воздушных потоков позволяет направлять воздух в различные точки салона путем сочетания различных элементов управления.

Система управления подачей воздуха позволяет увеличивать или уменьшать скорость вентилятора, подающего воздух в салон.

Органы управления расположены на лицевой панели **A** центральной консоли.

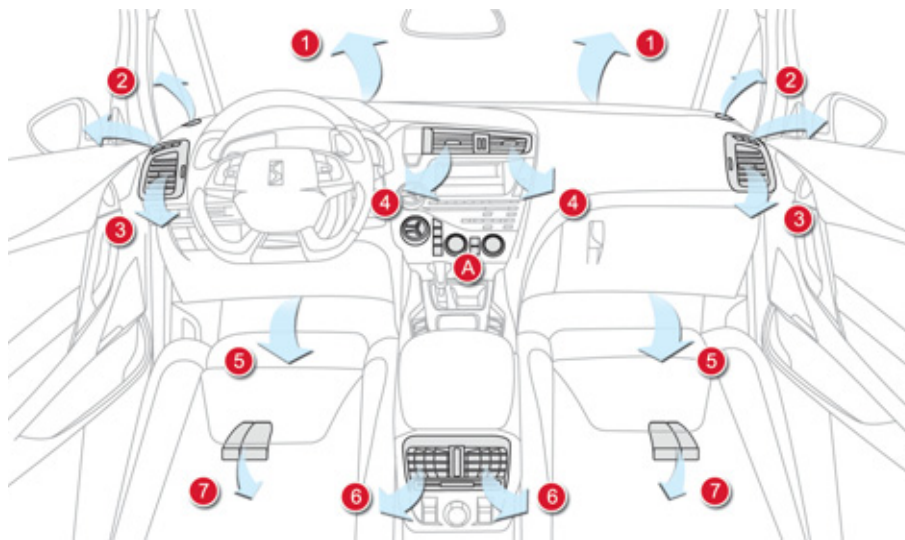

Распределение воздуха по салону

1. Сопла обдува ветрового стекла для удаления инея или конденсата.
2. Сопла обдува передних боковых стекол для удаления инея или конденсата.
3. Боковые вентиляционные решетки с заслонкой и регулятором направления воздушного потока.
4. Центральные вентиляционные решетки с заслонкой и регулятором направления воздушного потока.
5. Подача воздуха к ногам передних пассажиров.
6. Вентиляционные решетки с регулируемыми заслонками для задних пассажиров.
7. Подача воздуха к ногам задних пассажиров.

Рекомендации по использованию систем вентиляции и кондиционирования воздуха

- i** Для обеспечения надлежащей работы этих систем рекомендуется соблюдать следующие правила:
- ☞ Чтобы воздушные потоки распределялись по салону равномерно, следите за чистотой наружных воздухозаборных решеток, находящихся под ветровым стеклом и не перекрывайте сопла, вентиляционные решетки и воздуховоды, а также вытяжные каналы, расположенные в багажном отсеке.
 - ☞ Не закрывайте от света датчик освещенности, расположенный на панели приборов; он работает в системе автоматического кондиционирования воздуха.
 - ☞ Чтобы обеспечить долгую и безотказную работу кондиционера воздуха, включайте его хотя бы на 5-10 минут не реже одного-двух раз в месяц.
 - ☞ Следите за чистотой салонного фильтра и систематически заменяйте все фильтрующие элементы (см. главу "Проверки").
Рекомендуется отдать предпочтение салонному фильтру комбинированного типа. В его конструкции имеется присадка с активными компонентами, предназначенными для очищения воздуха и поддержания чистоты в салоне (фильтр удаляет всевозможные аллергены, устраняет неприятные запахи и препятствует оседанию жировых пятен).
 - ☞ Кроме того, мы рекомендуем систематически показывать систему кондиционирования воздуха специалистам в соответствии с предписаниями, приводимыми в сервисной книжке.
 - ☞ Если кондиционер перестал охлаждать воздух, выключите его и обратитесь в сервисную сеть CITROËN или в специализированный техцентр.
- Кондиционер можно выключить (нажать на кнопку AC), оставив его работать в автоматическом режиме, чтобы уменьшить расход топлива. При появлении в этом режиме конденсата на стеклах, можно вновь включить только кондиционер, чтобы удалить конденсат. В случае буксирования прицепа с максимальной массой в гору при высокой температуре окружающего воздуха отключение кондиционера воздуха позволяет облегчить нагрузку на двигатель и, таким образом, сохранить его тяговые возможности.

- i** Если в результате длительного пребывания на солнце температура в салоне автомобиля остается слишком высокой, вы можете без колебаний открыть его на несколько секунд, чтобы проветрить. Установите регулятор расхода топлива в режим, достаточный для обеспечения эффективного проветривания салона. В системе кондиционирования воздуха не содержится хлоросодержащих компонентов, представляющих угрозу озоновому слою земной атмосферы.

- i** При работе кондиционера на стоянке происходит естественное выделение водяного конденсата, стекающего под автомобиль.

Для создания температурного комфорта в салоне необходимо запустить или не глушить двигатель и нажать на ECO OFF.

Автоматический двухзонный кондиционер воздуха

Система кондиционирования воздуха работает при включенном двигателе.

Автоматический режим работы

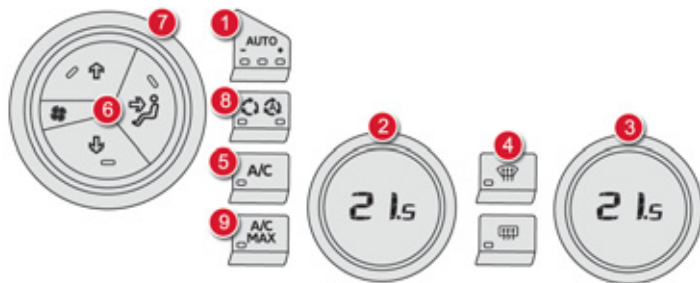

i Когда двигатель не прогрет, подача воздуха происходит с постепенным нарастанием до оптимального уровня с учетом внешних климатических условий и заданных значений комфорта, чтобы ослабить подачу холодного воздуха в салон. Если, садясь в автомобиль, Вы обнаружите, что температура воздуха в его салоне намного ниже или выше комфортной, не пытайтесь изменить ее регулятором - это бесполезно. В любое время года, при любой погоде и при закрытых окнах, система сама за короткое время доведет температуру до комфортного уровня.

1. Программа автоматического поддержания комфорта



Мы рекомендуем использовать один из трех режимов AUTO: они оптимально регулируют температуру воздуха в салоне в зависимости от выбранного Вами уровня комфорта.

Эти режимы автоматически поддерживают комфортную атмосферу в салоне на заданном уровне.

- ☞ Нажмите на клавишу "AUTO".
 - горит первая контрольная лампа; выбран "легкий" режим,
 - горит вторая контрольная лампа; выбран "средний" режим,
 - горит третья контрольная лампа; выбран "мощный" режим.

Для поддержания комфортной атмосферы в зоне задних сидений рекомендуется включать режимы "средний" и "мощный".

Данная система предназначена для эффективной работы в любых климатических условиях при закрытых окнах.

2-3. Регулировки в зоне водителя и пассажира



Водитель и передний пассажир могут регулировать температуру воздуха каждый в своей зоне.

Величина, указанная на дисплее, соответствует уровню комфортности микроклимата, а не температуре воздуха в салоне в градусах Цельсия или Фаренгейта.

- ☞ Вращая ручку регулятора **2** или **3** влево или вправо, можно, соответственно, уменьшить или увеличить эту величину.

При установке регулятора в районе величины **21** в салоне обеспечивается оптимальный микроклимат. Однако, Вы можете по собственному усмотрению изменять его в диапазоне от **18** до **24**. Для сохранения оптимальной комфортной атмосферы рекомендуется, чтобы разница между регулировками левой и правой зон не превышала **3**.

4. Программа автоматического обеспечения прозрачности стекол



См. раздел "Удаление конденсата и инея с передних стекол".

-  На автомобилях с системой "стоп-старт" режим СТОП отключается на время работы системы удаления конденсата со стекол.

Работа в режиме ручных регулировок

Вы можете по собственному усмотрению вручную изменять и устанавливать регулировки, отличающиеся от тех, которые выбирает система. Сигнализаторы кнопки **"AUTO"** гаснут; в то же время остальные функции продолжат работать в автоматическом режиме - кроме кондиционера.

- ☞ Нажмите на клавишу **"AUTO"**, чтобы вернуть систему в полностью автоматический режим работы.

-  Для максимального охлаждения или прогрева салона можно выйти за пределы наименьшего значения **14** и наибольшего **28**.
 - ☞ Поверните ручку **2** или **3** влево до появления символа **"LO"** или вправо до появления символа **"HI"**.

5. Выключатель кондиционера воздуха



- ☞ Нажатием на эту клавишу выключится охлаждение воздуха.

С выключением кондиционера атмосфера в салоне может ухудшиться (повысится влажность, стекла покроются конденсатом).

- ☞ Нажмите вновь на эту клавишу чтобы вернуть систему к автоматическому режиму работы. При этом загорится контрольная лампа "A/C".

6. Регулятор распределения воздуха по салону



- ☞ Пользуясь клавишами панели управления, можно направлять потоки воздуха:

- к ветровому и боковым стеклам,
- к боковым и центральным вентиляционным решеткам,
- к ногам пассажиров.

Направления потоков можно комбинировать, чтобы распределить воздух по своему усмотрению.

7. Регулятор расхода воздуха



- ☞ Вращая эту ручку влево или вправо, можно, соответственно, уменьшать или увеличивать подачу воздуха в салон.

При этом контрольные лампы между символами вентиляторов будут постепенно изменять свою яркость в зависимости от Вашей регулировки.

8. Подача наружного воздуха и рециркуляция воздуха в салоне

В режиме рециркуляции можно изолировать салон от наружных неприятных запахов и дыма, если обнаружится, что окружающая атмосфера загрязнена (при наличии на автомобиле датчика грязной атмосферы). Рециркуляция активируется автоматически при включении омывателя стекла. Она не активируется, если температура за бортом автомобиля ниже 5 °С, чтобы предотвратить запотевание стекол.



- Горящая справа контрольная лампа свидетельствует о том, что рециркуляция работает в автоматическом режиме.
- Горящая слева контрольная лампа свидетельствует о том, что рециркуляция включена принудительно вручную.
- Погашенные контрольные лампы свидетельствуют о том, что рециркуляция работает в автоматическом режиме без учета загрязненности.

Если нет датчика грязной атмосферы



Если на автомобиле нет датчика грязной атмосферы, нажмите на эту кнопку, чтобы принудительно включить рециркуляцию воздуха.



9. Максимальный режим кондиционирования воздуха



- ☞ Для быстрого освежения воздуха в салоне нажмите на эту клавишу, при этом появится символ "LO".

Для возврата к прежним настройкам нужно вновь нажать на эту же клавишу.

ОТКЛЮЧЕНИЕ СИСТЕМЫ



- ☞ Поверните ручку регулятора расхода воздуха влево так, чтобы все контрольные лампы погасли.

Это приведет к отключению систем кондиционирования и вентиляции. С этого момента тепловой комфорт в салоне не обеспечивается. Тем не менее, легкое перемещение воздуха по салону во время движения автомобиля ощущаться будет.

- ☞ Измените одну из настроек (температура, расход или распределение воздуха) или нажмите на клавишу "AUTO" чтобы включить систему вновь, сохранив настройки, действовавшие до момента выключения.



Старайтесь не включать режим рециркуляции воздуха надолго или надолго выключать его во время движения (во избежание запотевания стекол и ухудшения атмосферы в салоне).

Удаление конденсата и инея с передних стекол

Программа автоматического обеспечения прозрачности стекол



- ☞ Выберите эту программу, чтобы ускорить удаление конденсата или инея с ветрового и боковых стекол.

Система автоматически управляет работой кондиционера, количеством, подачей и распределением воздуха и оптимизирует потоки, подаваемые на ветровое и боковые стекла.

- ☞ Чтобы ее выключить, еще раз нажмите на клавишу **"обзорность"** или на **"AUTO"**, при этом контрольная лампа клавиши погаснет, а лампа клавиши **"AUTO"** загорится.

При последующем включении системы сохраняются ее последние настройки.



На автомобилях с системой "стоп-старт" режим СТОП отключается на время работы системы удаления конденсата со стекол.

Обдув и обогрев заднего стекла и зеркал

Включение обогрева

Обдув-обогрев заднего стекла работает только при запущенном двигателе.



- ☞ Нажмите на эту кнопку (расположенную на лицевой панели кондиционера), чтобы включить обогрев заднего стекла и наружных зеркал. При этом в выключателе загорится контрольная лампа обогревателя.

Выключение обогрева

Обогрев выключается автоматически, чтобы избежать лишнего расхода электроэнергии.



- ☞ Обогрев можно выключить до того, как он отключится автоматически, нажав для этого еще раз на кнопку выключателя. Контрольная лампа при этом погаснет.



- ☞ Выключайте обогрев стекла и зеркал, как только необходимость в нем отпадет, так как снижение расхода электроэнергии ведет к экономии топлива.



0004

Вождение автомобиля

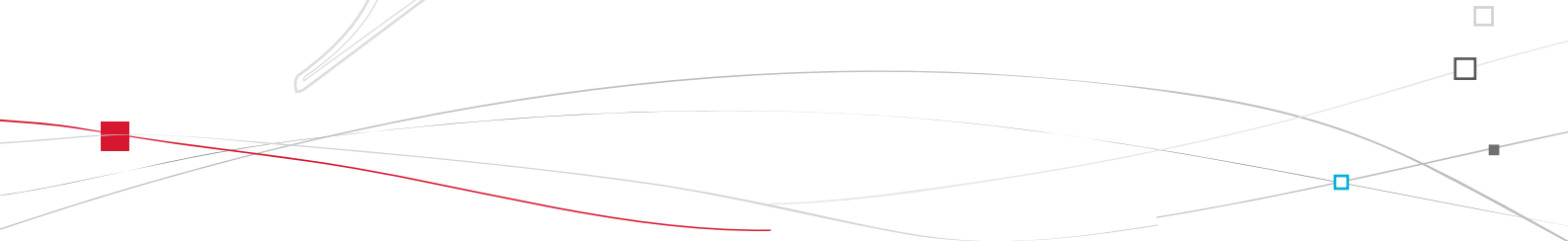



Пуск/останов двигателя

На моделях с **механической коробкой передач** нужно включить нейтральную передачу.

На моделях с **секвентальной коробкой передач** нужно установить рычаг на **N**.

На моделях с **автоматической коробкой передач** нужно перевести селектор на **P** или **N**.

Запуск двигателя электронным ключом

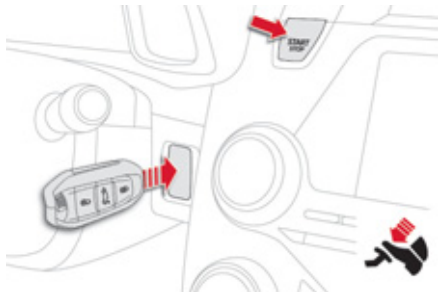

- ☞ Вставьте электронный ключ в ридер.
- ☞ Нажмите на педаль тормоза, если у Вас автоматическая или секвентальная коробка передач, или до конца нажмите на педаль сцепления, если - механическая.
- ☞ Нажмите на кнопку **"START/STOP"**. Двигатель зпущится.

**START
STOP**

Пуск при помощи дистанционного ключа-пульта

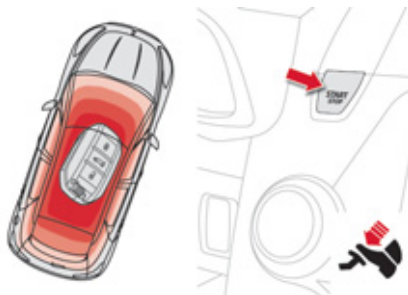

- ☞ При запуске двигателя электронный ключ должен находиться в автомобиле (не обязательно в ридере). Нажмите на педаль тормоза, если у Вас автоматическая или секвентальная коробка передач, или до конца нажмите на педаль сцепления, если - механическая.
- ☞ Нажмите на кнопку **"START/STOP"**. Двигатель запустится.

**START
STOP**

i В случае несоблюдения хотя бы одного из условий, необходимых для пуска, на панели приборов появится напоминание. Иногда нужно покачать рулевым колесом, нажимая на кнопку **"START/STOP"**, чтобы снять с блокировки рулевую колонку - об этом Вам напомнит сообщение. Присутствие дистанционного ключа-пульта в определенной зоне строго обязательно. По соображениям безопасности, не покидайте эту зону, если Ваш двигатель запущен.



Пуск дизельного двигателя в морозную погоду станет возможным только после того, как погаснет контрольная лампа системы предподогрева. Если эта контрольная лампа загорится после нажатия на **"START/STOP"**, удерживайте нажатие на педаль тормоза, пока лампа не погаснет.

Выключение двигателя электронным ключом

☞ Остановите автомобиль.

START STOP ☞ Нажмите на кнопку "START/STOP". Двигатель остановится, при этом включится блокировка рулевой колонки.

☞ Выньте электронный ключ из ридера.

i Сигнализатор забытого ключа

О забытом в ридере электронном ключе при открывании двери водителя известит сообщение.

Выключение двигателя при помощи дистанционного ключа-пульта

☞ Остановите автомобиль.

START STOP ☞ Электронный ключ должен находиться в автомобиле. Нажмите на кнопку "START/STOP". Двигатель остановится, при этом включится блокировка рулевой колонки.

i Если автомобиль не остановлен, двигатель не выключится.

Включение электропитания без пуска двигателя (положение "дополнительное оборудование")

Имея при себе в салоне электронный ключ или дистанционный ключ-пульт, нажмите на кнопку "START/STOP" и не нажимайте на педали - так можно включить или выключить бортовую сеть и активировать работу дополнительного оборудования.

START STOP ☞ Нажмите на кнопку "START/STOP", при этом комбинация приборов активируется, но двигатель не запускается.
☞ Еще раз нажмите на кнопку, чтобы выключить питание и запереть автомобиль на замок.

i Вы рискуете "посадить" аккумуляторную батарею в случае длительного пользования дополнительным электрооборудованием.

Противоугонная защита

Электронная блокировка запуска двигателя

В ключи встроена интегральная микросхема с секретным кодом. При включении зажигания он распознается противоугонной системой и запуск двигателя становится возможным. Сразу после выключения зажигания система электронной блокировки запирает электронный блок управления двигателем, исключая его несанкционированный запуск. В случае неисправности системы на дисплее панели приборов появится сообщение.

При этом запуск двигателя окажется невозможным. Срочно обратитесь в сервисную сеть CITROËN.

Аварийный пуск дистанционным ключом-пультом

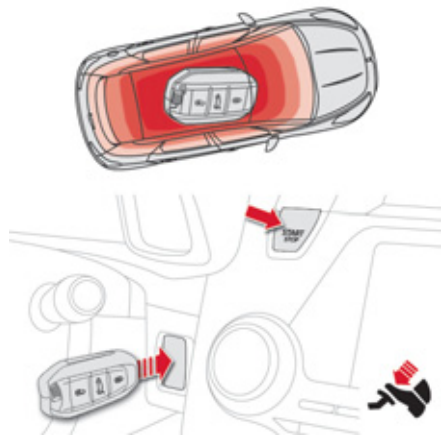

Если электронный ключ находится в надлежущей зоне, но автомобиль не заводится при нажатии на кнопку "START/STOP":

- ☞ Вставьте электронный ключ в ридер.
- ☞ Нажмите на педаль тормоза, если у Вас автоматическая или секвентальная коробка передач, или до конца нажмите на педаль сцепления, если - механическая.
- ☞ Нажмите на кнопку "START/STOP". Двигатель запустится.

Аварийный останов двигателя



Только в чрезвычайной ситуации двигатель можно остановить без соблюдения правил. Для этого нужно удерживать около трех секунд нажатие на кнопку "START/STOP". При этом рулевая колонка заблокируется сама, как только автомобиль остановится.

Если дистанционный ключ-пульт не распознается системой



Если электронная карта больше не находится в надлежущей зоне в момент, когда Вы едете или пытаетесь заглушить двигатель, на панели приборов появится сообщение.



- ☞ Нажмите примерно на три секунды на кнопку "START/STOP", если хотите принудительно заглушить двигатель (помните, что его повторный пуск без ключа окажется невозможным).

Электрический стояночный тормоз

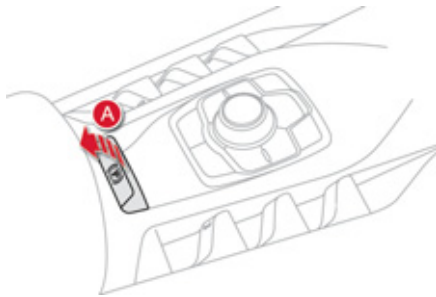

Электрический стояночный тормоз может работать в двух режимах:

- **Автоматическое включение и выключение**
Тормоз включается автоматически при остановке двигателя и выключается автоматически, как только автомобиль начнет движение (эти режимы активированы по умолчанию),
- **Ручное включение и выключение**
Для затягивания стояночного тормоза вручную нужно потянуть рукоятку **A**. Чтобы отпустить стояночный тормоз вручную, необходимо сначала **потянуть**, а затем отпустить рукоятку, при этом необходимо удерживать нажатие на педаль тормоза. При открытии двери водителя раздастся сигнал зуммера и появится сообщение, если стояночный тормоз окажется не затянут.

Настройка автоматического режима работы стояночного тормоза

В зависимости от страны, куда поставляется автомобиль, система автоматического срабатывания стояночного тормоза при остановке двигателя и в начале движения автомобиля может быть отключена. Вы можете обратиться в сервисную сеть CITROËN или в специализированный техцентр, чтобы ее активировать.



В этом случае настройка системы осуществляется через меню настроек конфигурации.



Если система отключена, стояночный тормоз нужно включать и выключать вручную. Если на панели приборов горит эта контрольная лампа, значит система автоматического срабатывания отключена.

Этикетка на дверной панели



Рекомендуется не затягивать стояночный тормоз в сильные морозы и при буксировке автомобиля или прицепа. В таких случаях следует сначала вручную отпустить стояночный тормоз, а потом, перед тем, как выключить зажигание:

- ☞ на автомобиле с **механической коробкой передач**: включить первую или заднюю передачу;
- ☞ на автомобиле с **секвентальной коробкой передач**: перевести селектор в положение **A** или **R**;
- ☞ на автомобиле с **автоматической коробкой передач**: перевести селектор в положение **P** или **R**.



Выходя из автомобиля, обязательно убедитесь, что он поставлен на стояночный тормоз.



Этот сигнализатор должен гореть, не мигая.

Затягивание тормоза вручную

Чтобы поставить остановленный автомобиль на стояночный тормоз при работающем или выключенном двигателе, **потяните** за рукоятку **А**.

При постановке автомобиля на стояночный тормоз:

- загорается контрольная лампа стояночного тормоза и сигнализатор **Р** на рукоятке **А**,
- появляется сообщение "Parking brake applied" ("Стояночный тормоз затянут").

При открывании двери водителя при работающем двигателе, раздастся звуковой сигнал и появится сообщение, если стояночный тормоз не затянут. Это не касается случаев с автоматической коробкой передач, у которой селектор установлен в положение **Р** (Park).



Перед тем как выйти из автомобиля, убедитесь, что расположенные на панели приборов и на рукоятке **А** контрольные лампы стояночного тормоза горят, не мигая.

Снятие со стояночного тормоза вручную

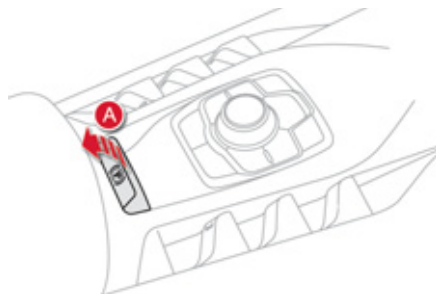

Включив зажигание или запустив двигатель, **удерживайте нажатой педаль тормоза и потяните**, а затем **отпустите** рукоятку **А**.

При снятии автомобиля со стояночного тормоза:

- гаснут контрольная лампа стояночного тормоза и сигнализатор **Р** на рукоятке **А**,
- появляется сообщение "Parking brake released" ("Стояночный тормоз отпущен").

Отпускание рукоятки **А** без нажатия на педаль не приведет к снятию автомобиля со стояночного тормоза, а на панели приборов появится сообщение.

Затяжка стояночного тормоза с максимальным усилием

В случае необходимости стояночный тормоз можно поставить на максимальную затяжку. Для этого нужно **потянуть и удерживать** рукоятку **А** до тех пор, пока не появится сообщение "Parking brake applied" ("Стояночный тормоз максимально затянут") в сопровождении зуммера.

Затяжка стояночного тормоза с максимальным усилием обязательна в следующих случаях:

- если на тягаче с прицепом активирована функция автоматического управления стояночным тормозом, но Вам требуется затянуть его вручную,
- если поставленный на стояночный тормоз автомобиль находится на площадке с непостоянным углом уклона (например, на палубе парома, на платформе полуприцепа, на тягаче-автовозе).



При буксировке автомобиля, при его высокой загрузке, а также при парковке на крутом уклоне, с силой затяните стояночный тормоз, поверните его колеса в сторону бордюра и включите передачу на время стоянки. Следует учесть, что для снятия стояночного тормоза с максимальной затяжки потребуется больше времени.

Автоматическое включение стояночного тормоза после остановки двигателя

На остановленном автомобиле стояночный тормоз **включается автоматически сразу после выключения двигателя.**

При постановке автомобиля на стояночный тормоз:



- загорается контрольная лампа стояночного тормоза и сигнализатор **P** на рукоятке **A**,
- появляется сообщение "Parking brake applied" ("Стояночный тормоз затянут").



Перед тем как выйти из автомобиля, убедитесь, что расположенные на панели приборов и на рукоятке **A** контрольные лампы стояночного тормоза горят, не мигая. Не оставляйте ребенка в автомобиле без присмотра: при оставленном в замке зажигания ключе он может снять машину с ручного тормоза.

Автоматическое отпусканье стояночного тормоза

Стояночный тормоз **плавно отпускается автоматически, как только автомобиль придет в движение:**

- ☞ **На автомобиле с механической коробкой передач:** нажмите до конца на педаль сцепления, включите 1^ю передачу или задний ход; нажмите на педаль акселератора и отпустите педаль сцепления - стояночный тормоз отпустится.
- ☞ **На автомобиле с секвентальной коробкой передач:** переведите селектор на **A**, **M** или **R**, а затем нажмите на педаль акселератора.
- ☞ **На автомобиле с автоматической коробкой передач:** переведите селектор на **D**, **M** или **R**, а затем нажмите на педаль акселератора.

При полном снятии автомобиля со стояночного тормоза:



- гаснут контрольная лампа стояночного тормоза и сигнализатор **P** на рукоятке **A**,
- появляется сообщение "Parking brake released" ("Стояночный тормоз отпущен").



Не нажимайте на акселератор без надобности на стоящем автомобиле при работающем двигателе - это может привести к случайному снятию автомобиля со стояночного тормоза.

Постановка автомобиля на стояночный тормоз при работающем двигателе

Остановленный автомобиль с работающим двигателем следует обязательно поставить на стояночный тормоз **вручную, потянув за рукоятку A.**

При постановке автомобиля на стояночный тормоз:



- загорается контрольная лампа стояночного тормоза и сигнализатор **P** на рукоятке **A**,
- появляется сообщение "Parking brake applied" ("Стояночный тормоз затянут").

При открывании двери водителя при работающем двигателе, раздается звуковой сигнал и появляется сообщение, если стояночный тормоз не затянут. Это не касается случаев с автоматической коробкой передач, у которой селектор установлен в положение **P** (Park).



Перед тем как выйти из автомобиля, убедитесь, что расположенные на панели приборов и на рукоятке **A** контрольные лампы стояночного тормоза горят, не мигая.

Экстренное торможение

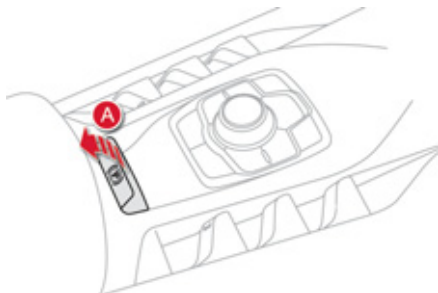

В случае отказа тормозов при нажатии на педаль, а также в непредвиденной ситуации (напр., при внезапном недомогании водителя, учебном вождении и т.п.) автомобиль можно остановить, длительно потянув за рукоятку **A**. Система динамической стабилизации CDS обеспечивает устойчивое положение автомобиля на дороге при экстренном торможении. В случае неисправности системы экстренного торможения, появится сообщение "Неисправен стояночный тормоз".



В случае выхода из строя системы CDS, при котором загорается этот сигнализатор, курсовая устойчивость автомобиля при

торможении может оказаться нарушенной. В такой ситуации сохранение устойчивости должен взять на себя водитель, многократно затягивая и отпуская рукоятку **A**.

Аварийное снятие тормоза с блокировки

Если электрический тормоз не отпускается из-за поломки или из-за истощившейся аккумуляторной батареи, его можно отпустить вручную при помощи специального устройства.

- ☞ Обеспечьте неподвижность автомобиля:
 - включите первую передачу (в механической коробке передач),
 - запустите двигатель и переведите селектор в положение **P** (в автоматической коробке передач) либо в положение **M** или **R** (в секвентальной коробке передач).
- ☞ Заглушите двигатель и оставьте зажигание включенным. Если при этом неподвижность автомобиля не обеспечивается, не включайте стояночный тормоз и срочно обратитесь в сервисную сеть CITROËN или в специализированный техцентр.

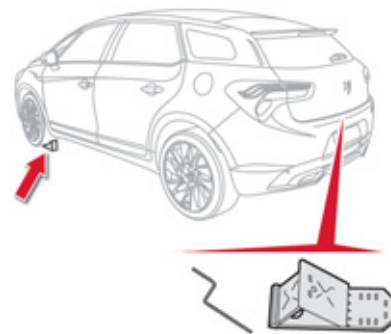

- ☞ Достаньте из пола багажника противооткатные упоры и приспособление для разблокирования стояночного тормоза.
- ☞ Если автомобиль стоит на уклоне, подложите под передние колеса противооткатные упоры спереди и/или сзади колес с учетом направления уклона.



К экстренному торможению допускается прибегать только в чрезвычайных ситуациях.

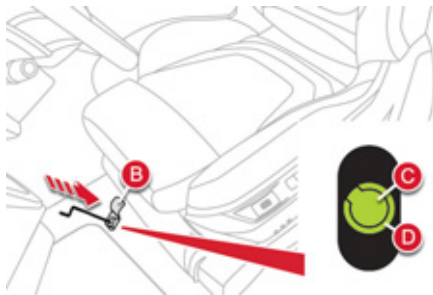

Отведите переднее левое сиденье в крайнее заднее положение.

- ☞ Отведите переднее левое сиденье в крайнее заднее положение.
- ☞ Поднимите надрезанный край коврика **B** под сиденьем.
- ☞ Проткните крышку **C** трубки **D** концом приспособления для разблокирования (находится в багажнике).
- ☞ Вставьте приспособление в трубку **D**.
- ☞ Вращайте его в трубке по **часовой стрелке**, сделав несколько десятков оборотов.

По соображениям безопасности, эту операцию следует **обязательно** довести до конца, т.е. до отказа. Это будет означать, что разблокирование произошло и стояночный тормоз опущен.

- ☞ Выньте приспособление из трубки (уберите его).
- ☞ Дальнейшая инициализация стояночного тормоза произойдет после выключения и повторного включения зажигания. Если инициализация тормоза окажется по какой-либо причине невозможна, обратитесь в сервисную сеть CITROËN или в специализированный техцентр.
- ☞ После аварийного снятия с блокировки продолжительности срабатывания механизма стояночного тормоза может увеличиться в сравнении с обычной, т.е. штатной.







Для обеспечения дальнейшей безопасной эксплуатации автомобиля, срочно обратитесь в сервисную сеть CITROËN, чтобы заменить крышку. Оберегайте закрытое крышкой отверстие для разблокирования от попадания в него пыли и влаги. Как только приспособление для аварийного разблокирования будет внедрено в механизм стояночного тормоза, обеспечение неподвижности автомобиля станет невозможным. Не пользуйтесь ручкой **A** и не производите действий с пуском и остановкой двигателя, когда приспособление для разблокирования находится в механизме стояночного тормоза. Чтобы вновь включить электрический стояночный тормоз (после устранения неисправности или восстановления батареи), длительно потяните за ручку **A** и дождитесь мигания пиктограммы стояночного тормоза на панели приборов, затем еще раз длительно потяните за ручку, чтобы пиктограмма продолжала гореть, не мигая.

Контроль исправности системы

В случае загорания сигнализатора неисправности электрического стояночного тормоза и одной или нескольких контрольных ламп, перечисленных в приведенных здесь таблицах, необходимо установить автомобиль в безопасном месте (на ровной площадке, включив передачу) и срочно обратиться в сервисную сеть CITROËN или в специализированный техцентр.

Что происходит	Что это значит и что делать
<p>Появляется сообщение "Неисправен стояночный тормоз" и загораются сигнализаторы:</p> 	<ul style="list-style-type: none">- Автоматические режимы отключены.- Система помощи при трогании на уклоне не работает.- Электрический стояночный тормоз работает только в ручном режиме.
<p>Появляется сообщение "Неисправен стояночный тормоз" и загораются сигнализаторы:</p> 	<ul style="list-style-type: none">- Электрический стояночный тормоз отпускается, только если нажать на педаль акселератора, потянув за рукоятку привода.- Система помощи при трогании на уклоне не работает.- Автоматические режимы и затягивание вручную продолжают работать.
<p>Появляется сообщение "Неисправен стояночный тормоз" и загораются сигнализаторы:</p> 	<ul style="list-style-type: none">- Автоматические режимы отключены.- Система помощи при трогании на уклоне не работает.

Что происходит	Что это значит и что делать
<p>и, возможно</p>  <p>и, возможно</p>  <p>мигает.</p>	<p>Чтобы затянуть электрический стояночный тормоз:</p> <ul style="list-style-type: none"> ☞ остановите автомобиль и выключите зажигание. ☞ потяните за рукоятку в течение 5 секунд или до завершения затягивания тормоза. ☞ включите зажигание и проверьте работу контрольных ламп электрического стояночного тормоза. <p>Затягивание происходит медленнее, чем обычно.</p> <p>Чтобы отпустить электрический стояночный тормоз:</p> <ul style="list-style-type: none"> ☞ включите зажигание. ☞ потяните за рукоятку и удерживайте ее примерно 3 секунды, затем отпустите. <p>Если контрольная лампа тормоза мигает, или если сигнализаторы не загораются при включении зажигания, эти функции не работают. Установите автомобиль на ровной площадке и обратитесь в сервисную сеть CITROËN или в специализированный техцентр.</p>
<p>Появляется сообщение "Неисправен стояночный тормоз" и загораются сигнализаторы:</p>  <p>и, возможно</p> <p>мигает.</p>	<ul style="list-style-type: none"> - Работают только режимы автоматического включения тормоза при остановке двигателя и автоматического выключения тормоза при разгоне автомобиля. - Не работают режимы ручного включения и выключения электрического стояночного тормоза и функция экстренного торможения.
<p>Появляется сообщение "Неисправна аккумуляторная батарея".</p> 	<ul style="list-style-type: none"> - Необходимо немедленно остановиться с учетом дорожного движения. Остановившись, обеспечьте неподвижность автомобиля (при необходимости подложите под колесо противооткатный упор). - Затяните электрический стояночный тормоз перед тем, как выключить двигатель.

Частные ситуации

В некоторых случаях (например, при запуске двигателя и др.) система может автоматически регулировать усилие затяжки стояночного тормоза. Это нормальное рабочее явление.

Чтобы подвинуть автомобиль на несколько сантиметров без запуска двигателя, включите зажигание, затем нажмите на педаль тормоза и отпустите стояночный тормоз - сначала **потянув**, а затем **отпустив** рукоятку **A**. При снятии автомобиля со стояночного тормоза гаснут контрольная лампа и сигнализатор на рукоятке **A** и появляется сообщение "Handbrake off". ("Стояночный тормоз отпущен").

Если **затянутый тормоз не отпускается** из-за его неисправности или из-за истощившейся аккумуляторной батареи, возможность отпустить его имеется всегда.

В целях обеспечения гарантированно исправной работы тормоза, а значит - и Вашей безопасности, количество затягиваний/отпусканий стояночного тормоза ограничено восемью разами подряд. В случае превышения допустимого количества затягиваний/отпусканий подряд, появится сообщение "Parking brake faulty" ("Неисправен стояночный тормоз") и загорится мигающий сигнализатор.

Система помощи при трогании на уклоне

Автомобиль оборудован системой, на короткое мгновение (около 2 с) удерживающей его на месте, чтобы облегчить водителю трогание на уклоне в момент переноса ноги с педали тормоза на педаль акселератора.

Эта функция срабатывает только в следующих условиях:

- автомобиль удерживается на месте нажатием на педаль тормоза,
- характеристики уклона отвечают определенным требованиям,
- дверь водителя закрыта.

Система помощи при трогании на уклоне отключению не подлежит.

Работа системы

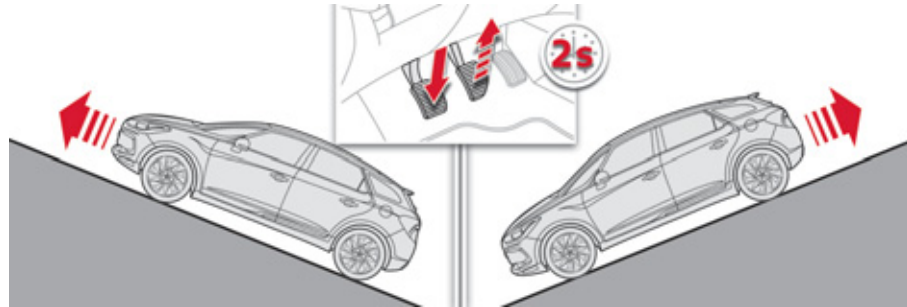

При трогании в гору, автомобиль на мгновение удерживается на месте после отпущания педали тормоза при следующих условиях:

- включена первая или нейтральная передача в механической коробке передач,
- включена передача **A** или **M** в секвентальной коробке передач,
- включена передача **D** или **M** в автоматической коробке передач.

При трогании под гору автомобиля, стоящего на задней передаче, он на мгновение удерживается на месте после отпущания педали тормоза.

Контроль исправности системы



SERVICE

В случае неисправности системы, загорятся эти контрольные лампы. Обратитесь в сервисную сеть CITROËN или в специализированный техцентр для проверки ее работы.



Не выходите из автомобиля в момент срабатывания системы помощи при трогании на уклоне. В случае необходимости покинуть автомобиль с работающим двигателем, поставьте его на стояночный тормоз вручную. При этом убедитесь, что контрольная лампа стояночного тормоза и индикатор **P** на переключателе электрического тормоза горят не мигая.

6-ступенчатая механическая коробка передач

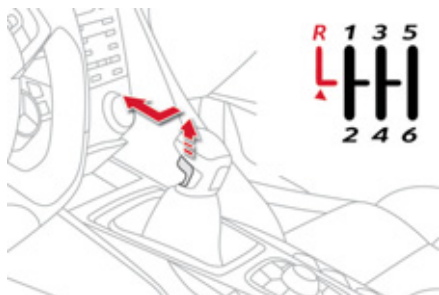

Включение 5^й или 6^й передачи

- ☞ Переведите рычаг коробки передач в крайнее правое положение, чтобы включить 5^ю или 6^ю передачу.

Включение передачи заднего хода

- ☞ Поднимите блокировочный рычажок под рукояткой и переведите рычаг переключения передач влево-вперед.



Передачу заднего хода следует включать только на остановленном автомобиле в режиме холостого хода двигателя.



Для исключения непредвиденных ситуаций и для облегчения пуска двигателя, всегда включайте нейтральную передачу.

Индикатор выбора передач*

Эта система способствует снижению расхода топлива, помогая водителю своевременно переходить на высшие передачи на автомобилях с механической коробкой передач.

Работа системы

Система действует только в режиме экономичного вождения.

В зависимости от той или иной ситуации и с учетом комплектации автомобиля, система может давать Вам рекомендации пропустить одну или несколько передач. Вы можете следовать им и пропускать промежуточные передачи.

Выдаваемые системой рекомендации не следует воспринимать как обязывающие.

В реальной ситуации профиль дороги, плотность дорожного движения и безопасное вождение остаются решающими факторами при выборе оптимальной передачи. За водителем остается право решать, что делать с указаниями системы.

Отключение данной функции в системе не предусмотрено.

Пример работы системы:



- Вы движетесь на третьей передаче.

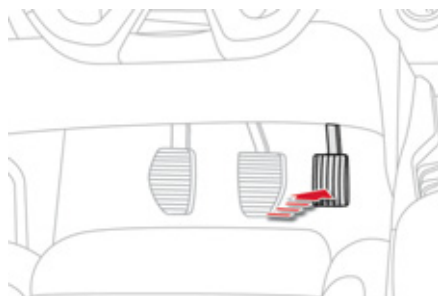

- Вы умеренно нажимаете на педаль акселератора.



- В какой-то момент система может предложить Вам перейти на высшую передачу.

Эта информация появляется на панели приборов в виде стрелки с указанием рекомендованной передачи.

- i** При вождении с интенсивным использованием мощностей двигателя (например, при резком нажатии на педаль акселератора для обгона и проч.), система не будет давать рекомендаций сменить передачу. Кроме того, система никогда не предложит:
- включить первую передачу,
 - включить передачу заднего хода,
 - перейти на пониженную передачу.

* В зависимости от силового агрегата.

Автоматическая коробка передач

Шестиступенчатая автоматическая коробка передач позволяет выбрать комфортный "полностью автоматический" режим, дополненный программами "спортивное вождение" и "вождение по снегу" и возможностью ручного переключения передач. Коробка работает в четырех режимах:

- **автоматическом**, когда передачи переключаются электронной системой управления,
- в режиме **"спортивное вождение"**, обеспечивающем более динамичный стиль вождения,
- в режиме **"вождение по снегу"**, облегчающем трогание с места и вождение при недостаточном сцеплении колес с дорожным полотном,
- в режиме **"ручного переключения"** передач, позволяющем водителю самому переключать передачи.

Рычаг селектора

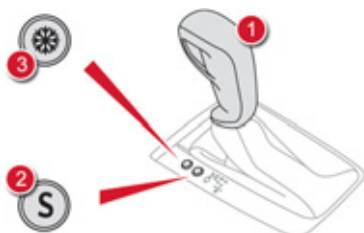

1. Рычаг селектора.
2. Клавиша программы "S" ("спорт").
3. Клавиша программы "*" ("вождение по снегу").

Панель коробки передач



P. Стоянка.

- Используется для исключения качения автомобиля на стоянке, при этом стояночный тормоз может быть включен или выключен.
- Используется при запуске двигателя.

R. Передача заднего хода.

- Используется для движения задним ходом: включать только после полной остановки автомобиля, при работе двигателя на холостом ходу.

N. Нейтральная передача.

- Используется для исключения качения автомобиля на стоянке, при этом стояночный тормоз должен быть включен.
- Используется при запуске двигателя.

D. Используется для вождения в автоматическом режиме.

M. +/- Работа в режиме ручного переключения всех шести передач.

- ☞ Переведите рычаг селектора вперед для перехода на высшую передачу.

или

- ☞ Переведите рычаг селектора назад для перехода на низшую передачу.

Индикация передач на панели приборов



При перемещении селектора выбранный режим появляется на дисплее приборной панели.

P Parking (стоянка)

R Reverse (задний ход)

N Neutral (нейтральная передача)

D Drive (вождение в автоматическом режиме)

S Программа **спортивного** вождения

* Программа вождения **по снегу**

1 ... 6 Включение передачи в ручном режиме

- Индикация неверно выбранной передачи в ручном режиме

Движение автомобиля

- ☞ Поставьте ногу на педаль тормоза и переведите рычаг селектора в положение **P** или **N**.
- ☞ Запустите двигатель.

В случае несоблюдения указанного порядка действий раздастся звуковой сигнал, а на дисплее панели приборов появится сообщение.

- ☞ Запустив двигатель, нажмите на педаль тормоза.
- ☞ Отпустите стояночный тормоз, если он не поставлен в автоматический режим.
- ☞ Переведите рычаг селектора в положение **R**, **D** или **M**.
- ☞ Постепенно отпускайте педаль тормоза. Автомобиль начнет приходить в движение.

 Если, находясь в движении, Вы случайно перевели рычаг селектора в положение **N**, дайте двигателю сбавить обороты, прежде чем включить режим **D** и вновь разогнаться.

 При работающем в режиме холостого хода двигателе, отпущенных тормозах и рычаге селектора в положении **R**, **D** или **M** автомобиль может начать движение без нажатия на педаль акселератора. Поэтому не оставляйте детей без присмотра в автомобиле при работающем двигателе. Если необходимо проводить работы с автомобилем при работающем двигателе, включите стояночный тормоз и переведите селектор переключения режимов в положение **P**.

Автоматический режим работы

- ☞ Переместите рычаг селектора в положение **D**, чтобы перейти к **автоматическому** переключению шести передач.

Коробка передач начнет работать в автоадаптивном режиме без участия водителя. Она будет автоматически выбирать передачу в зависимости от стиля вождения, профиля дороги и загрузки автомобиля. Чтобы быстро обеспечить максимальное ускорение при разгоне, не трогая рычаг селектора, нажмите до упора на педаль акселератора (режим "kick down"). Коробка передач автоматически переключится на низшую передачу, или выберет ту, при которой двигатель развивает максимальную мощность. При длительном торможении коробка передач автоматически переключается на низшую передачу для более эффективного торможения двигателем. Если Вы резко отпускаете педаль акселератора, коробка передач не переключится на высшую передачу. Это служит повышению безопасности вождения.

 Никогда не переводите рычаг селектора в положение **N**, если автомобиль еще катится. Никогда не переводите рычаг селектора в положение **P** или **R**, если автомобиль не остановлен.

Программы "Спортивное вождение" и "Вождение по снегу"

Обе эти программы предназначены для вождения автомобиля в режимах, существенно отличающихся от автоматического.

Программа "спортивное вождение" "S"

☞ Нажмите на клавишу "S" сразу после запуска двигателя.

Коробка передач автоматически начнет обеспечивать более быстрые разгоны.



"S" загорится на панели приборов.

Программа "вождение по снегу" "❄"

☞ Нажмите на клавишу "❄" сразу после запуска двигателя.

В этом режиме обеспечивается плавная езда по скользким дорогам.

Эта программа облегчает троганье с места и улучшает тяговое усилие, когда сцепление с дорожным полотном затруднено.



"❄" загорится на панели приборов.

Возврат к автоматическому режиму

☞ В любой момент Вы можете нажать на выбранную клавишу и вновь вернуться к автоадаптивной программе.

Ручное переключение передач

- ☞ Установите рычаг селектора в положение **M** для перехода к **секвентальному** переключению шести передач.
- ☞ Отведите рычаг селектора в сторону символа "+" для перехода на высшую передачу.
- ☞ Отведите рычаг селектора в сторону символа "-" для перехода на низшую передачу.

Переключение с одной передачи на другую в ручном режиме происходит только тогда, когда скорость движения автомобиля соответствует частоте вращения коленчатого вала двигателя - в противном случае коробка передач мгновенно перейдет в автоматический режим работы.



При этом индикатор **D** сменяется последовательной индикацией реально включенных передач.

Как на высоких, так и на низких оборотах, выбранная передача мигает несколько секунд, а затем индицируется истинная передача. Переход с режима **D** (автоматический) в режим **M** (ручной) можно осуществлять в любой момент.

Во время остановки или движения автомобиля на очень низкой скорости коробка передач автоматически переходит на передачу **1**.

При переходе в режим ручного переключения передач программы спортивного вождения и вождения по снегу не действуют.

Сигнализатор неправильно выбранной передачи



Появляется, когда передача не включена четко (рычаг селектора в промежуточном положении).

Как останавливать автомобиль

Перед тем, как выключить двигатель, переведите рычаг селектора в положение **P** или **N**, чтобы включить нейтральную передачу. В обоих случаях следует затянуть стояночный тормоз (если он не поставлен в автоматический режим), чтобы исключить качение автомобиля.



Если рычаг селектора не установлен в положение **P**, то, при открывании двери водителя или примерно через 45 секунд после выключения зажигания, раздастся звуковой сигнал и появится сообщение.

Переведите рычаг на **P**. Звучание зуммера прекратится и сообщение исчезнет.

Контроль исправности коробки передач

При включении зажигания, о неисправности коробки передач свидетельствует сообщение на дисплее панели приборов.

В этом случае коробка начинает работать в аварийном режиме (только на 3-й передаче). При этом можно почувствовать ощутимый толчок при включении задней передачи из положения **P** в положение **R** или из **N** в **R** (это не грозит поломкой коробки передач).

Во время движения не превышайте скорость 100 км/час (соблюдайте ограничения действующих Правил дорожного движения).

Проверьте коробку в сервисной сети CITROËN или в специализированном техцентре.



Коробка передач может выйти из строя:

- при одновременном нажатии на педали акселератора и тормоза,
- в случае форсированных попыток перевести рычаг селектора из положения **P** в любое иное при неисправной аккумуляторной батарее.



В целях экономии топлива в моменты продолжительных остановок при работающем двигателе (например, в дорожных пробках), переведите рычаг селектора в положение **N** и включите стояночный тормоз, если он не поставлен в автоматический режим.

6-ступенчатая секвентальная коробка передач

Шестиступенчатая секвентальная коробка передач может работать как в автоматическом режиме, так и в режиме ручного переключения передач. Вы можете выбирать по своему усмотрению любой из двух режимов вождения:

- **автоматический**, при котором переключение передач осуществляется системой,
- **секвентальный**, позволяющий водителю переключать передачи вручную.

Кроме того, для обоих режимов вождения предусмотрена функция динамичного вождения **Sport**.

В автоматическом режиме постоянно сохраняется возможность изменить передачу, правильно пользуясь переключателями на руле - например, для выполнения обгона.

Положения рычага селектора

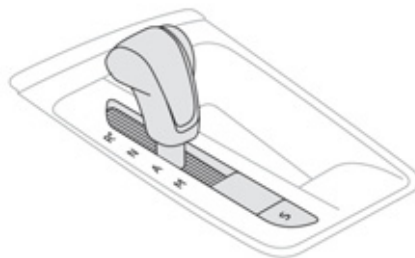

- R.** Передача заднего хода
 - ☞ Нажимая на педаль тормоза, поднимите и переведите рычаг селектора вперед.
- N.** Нейтральная передача.
 - ☞ Нажимая на педаль тормоза, переведите рычаг селектора в это положение перед тем, как начать трогаться.
- A.** Автоматический режим переключения передач.
 - ☞ Переведите рычаг селектора назад, чтобы включить этот режим.
- M.** Секвентальный режим с переключением передач водителем.
 - ☞ Приподнимите рычаг селектора и переведите на себя, чтобы выбрать этот режим, затем используйте переключатели на рулевом колесе для выбора передач.
- S.** Режим Sport.
 - ☞ Нажмите на кнопку, чтобы активировать или отключить его.

Переключатели на рулевом колесе

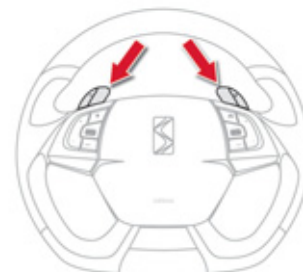

- +** Управление переходом на повышенную передачу с правой стороны рулевого колеса.
 - ☞ Нажмите на переключатель "+" для перехода на повышенную передачу.
- Управление переходом на пониженную передачу с левой стороны рулевого колеса.
 - ☞ Нажмите на переключатель "-" для перехода на пониженную передачу.



Переключатели на рулевом колесе не предназначены для перехода на нейтральную передачу и включения или выключения передачи заднего хода.

Индикация на панели приборов

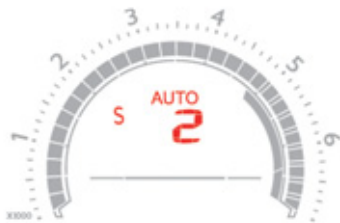

N Нейтральное положение.

R Задний ход.

1, 2, 3, 4, 5, 6. Передачи, включаемые вручную.

AUTO Загорается при выборе автоматического режима. Гаснет при переходе в ручной режим переключения передач.

S Sport (Режим Sport).



- ☞ Поставьте **ногу на педаль тормоза**, когда на дисплее панели приборов появится сообщение.

- ☞ При включении передачи заднего хода звучит сигнал.

Движение автомобиля

- ☞ Переведите рычаг селектора в положение **N**.
- ☞ Нажмите до упора на педаль тормоза.
- ☞ Запустите двигатель.



На панели приборов загорится символ **N**.

- ☞ Если рычаг селектора не переведен в положение **N** при запуске двигателя, символ **N** будет мигать в сопровождении зуммера и сообщения на дисплее панели приборов. Символ **"нога на педали тормоза"** будет мигать в сопровождении зуммера и сообщения на дисплее панели приборов, если педаль тормоза не нажата при запуске двигателя.

- ☞ Включите передачу (положение **M** или **A**), либо передачу заднего хода (положение **R**).
- ☞ Отпустите стояночный тормоз, если он не установлен в автоматический режим.
- ☞ Уберите ногу с педали тормоза и начинайте ускорение.



Символы **AUTO** и **1** или **R** загорятся на дисплее панели приборов.

- ☞ При работающем в режиме холостого хода двигателе, отпущенных тормозах и рычаге селектора в положении **R**, **A** или **M**, автомобиль может начать движение без нажатия на педаль акселератора.

Автоадаптивный режим

- ☞ Для перехода в автоадаптивный режим после включения зажигания необходимо перевести рычаг селектора в положение **A**.



На дисплее панели приборов загорится символ **AUTO** и покажется работающая в данный момент передача.

Отныне передачи будут переключаться автоматически, без участия водителя. При этом коробка сама будет выбирать передачи, соответствующие условиям движения с учетом таких критериев, как:

- стиль вождения водителя,
- рельеф и состояние дорожного полотна.

- ☞ Для достижения максимального ускорения, например, для обгона, с силой нажмите на педаль акселератора, чтобы преодолеть точку сопротивления ее перемещению.

Переключение передач вручную

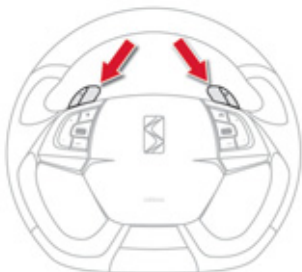

Правильный выбор передачи вручную позволяет, например, совершить обгон, сохраняя при этом работу коробки передач в автоматическом режиме.

- ☞ Воспользуйтесь переключателями + или -.

Коробка переключится на затребованную водителем передачу, если режим, в котором работает в данный момент двигатель, соответствует ей. При этом символ **AUTO** продолжит гореть на панели приборов. Если больше не предпринимать никаких действий, несколько секунд спустя коробка вновь вернется в автоматический режим.

Ручной режим переключения передач

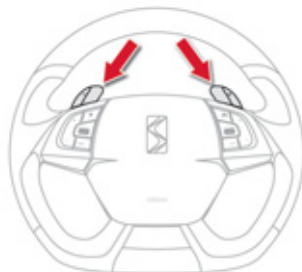

- ☞ Начав движение, переведите рычаг селектора в положение **M**, чтобы перейти к ручному переключению передач.
- ☞ Ручное переключение осуществляется переключателями на рулевой колонке + или -.



Символ **AUTO** при этом погаснет, а на дисплее панели приборов будут показываться работающие в данный момент передачи.

Переключение передач происходит лишь тогда, когда они соответствуют режиму, в котором работает в данный момент двигатель. При переключении передач отпускать педаль акселератора не нужно.

В режимах торможения или замедления коробка передач автоматически переходит на низшую передачу, что позволяет вновь разогнать автомобиль с верно выбранной передачи.



Если, во время движения даже на очень малой скорости, перейти на передачу заднего хода, ее включение произойдет только после полной остановки автомобиля (нажмите на тормоз). При этом на панели приборов загорится сигнализатор.



При резком наборе скорости в секвентальном режиме коробка не переключится на высшую передачу, если водитель сам не сделает этого при помощи переключателей на рулевом колесе. Никогда не переходите на нейтральную передачу **N** на движущемся автомобиле. Заднюю передачу **R** включайте только после полной остановки автомобиля, удерживая его на месте педалью тормоза.



Режим Sport



☞ Выбрав секвентальный или автоматический режим, нажмите на кнопку **S** чтобы активировать режим Sport, обеспечивающий более динамичный стиль вождения. Рядом с указателем включенной передачи на панели приборов появится символ **S**.

☞ Чтобы выключить режим, еще раз нажмите на кнопку **S**.

При этом символ **S** погаснет на панели приборов.

Режим Sport отключается каждый раз при выключении зажигания.

Остановка автомобиля

Выключая зажигание, Вы можете:

- перевести рычаг селектора в положение **N** и остаться на нейтрالي,
- оставить автомобиль на передаче; в этом случае его невозможно будет сдвинуть с места.

В обоих случаях следует затянуть стояночный тормоз, чтобы исключить качение автомобиля, если он не настроен на автоматический режим.



Для обеспечения неподвижности автомобиля с незаглушенным двигателем необходимо обязательно перевести рычаг селектора в нейтральное положение **N**. Перед тем как приступить к работам под капотом, убедитесь в том, что рычаг селектора находится в нейтральном положении **N**, а стояночный тормоз затянут.

Контроль исправности

SERVICE

Если при включенном зажигании мигает эта контрольная лампа, звучит зуммер, а на дисплее

панели приборов появляется сообщение, значит коробка передач неисправна. Обратитесь в сервисную сеть CITROËN или в специализированный техцентр.



При запуске двигателя обязательно удерживайте автомобиль на месте, нажав на педаль тормоза. Оставляя автомобиль на стоянке, обязательно обеспечьте неподвижность автомобиля, затянув стояночный тормоз, если он не настроен на автоматическое включение.

Система "стоп-старт"

Система "стоп-старт" служит для кратковременного перевода двигателя в "спящий" режим STOP на остановках у светофоров, в дорожных заторах и т.п. При трогании с места двигатель автоматически переходит в режим самозапуска START, как только Вы решите продолжить движение. При этом он перезапускается мгновенно, без сбоев и шума.

Система "стоп-старт" идеально подходит для вождения в условиях города, так как способствует уменьшению расхода топлива, сокращению выбросов обработанных газов и снижению шумности в моменты остановок.

Работа системы

Переход двигателя в режим STOP



На панели приборов загорается символ "ECO", и двигатель переходит в "спящий" режим:

- **на автомобиле с секвентальной коробкой передач**, замедлившем движение до скорости ниже 8 км/ч, нажмите на педаль тормоза или переведите рычаг селектора в положение N.

При наличии в комплектации автомобиля счетчика времени, будет суммироваться продолжительность всех остановок в режиме STOP на протяжении всего пути. Счетчик автоматически обнуляется при каждом нажатии на кнопку "START/STOP".



Для облегчения маневрирования на стоянке, переход в режим STOP приостанавливается на несколько секунд после выключения передачи заднего хода. "Спящий" режим STOP не нарушает рабочих функций бортовых систем автомобиля - таких, как, например, тормозная система, усилитель рулевого управления и другие.



Никогда не заправляйте автомобиль топливом, если его двигатель находится в режиме STOP; необходимо обязательно выключить зажигание, нажав на "START/STOP".

Отдельные случаи в работе системы: режим STOP не срабатывает

Режим STOP не активируется, если:

- дверь водителя открыта,
- ремень безопасности водителя отстегнут,
- скорость движения автомобиля не превышала 10 км/ч с момента последнего запуска (кнопкой "START/STOP"),
- электрический стояночный тормоз затянут или затягивается в данный момент,
- требуется поддержать комфортный микроклимат в салоне автомобиля,
- включена функция удаления конденсата со стекол,
- определенные обстоятельства (состояние аккумуляторной батареи, ненадлежащая температура двигателя, система экстренного торможения, температура за бортом) требуют этого для контроля и обеспечения работы систем.



Во всех этих случаях символ "ECO" мигает несколько секунд, а затем гаснет.

Такова совершенно нормальная работа системы.

Переход двигателя в режим START

ECO

На панели приборов гаснет символ "ECO", и двигатель запускается; на автомобиле с секвентальной коробкой передач:

- переведите рычаг селектора в положение **A** или **M** и отпустите педаль тормоза,
- либо переведите рычаг селектора в положение **N**, отпустите педаль тормоза и переведите рычаг селектора в положение **A** или **M**,
- либо включите передачу заднего хода.

Отдельные случаи в работе системы: автоматическое отключение режима START

Режим START автоматически отключается, если:

- дверь водителя открыта,
- ремень безопасности водителя отстегнут,
- автомобиль с секвентальной коробкой передач движется со скоростью выше 11 км/ч,
- электрический стояночный тормоз в данный момент затягивается,
- определенные обстоятельства (состояние аккумуляторной батареи, ненадлежащая температура двигателя, система экстренного торможения, работа системы кондиционирования воздуха и т.п.) требуют этого для обеспечения работы систем или автомобиля.

Во всех этих случаях символ **ECO** "ECO" мигает несколько секунд, а затем гаснет.

Такова совершенно нормальная работа системы.

Отключение системы

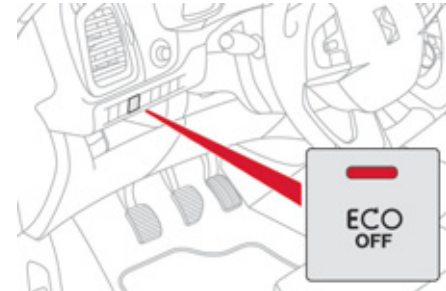

Систему можно отключить в любой момент, нажав на кнопку "ECO OFF".

При этом загорится подсветка кнопки, а на дисплее появится сообщение.



При отключении системы в режиме STOP двигатель мгновенно самозапустится.

Активирование системы

Нажмите вновь на кнопку **"ECO OFF"**. Система активируется, при этом подсветка кнопки погаснет, а с дисплея удалится сообщение.

i В дальнейшем система автоматически становится активной при каждом запуске двигателя кнопкой **"START/STOP"**.

Контроль исправности

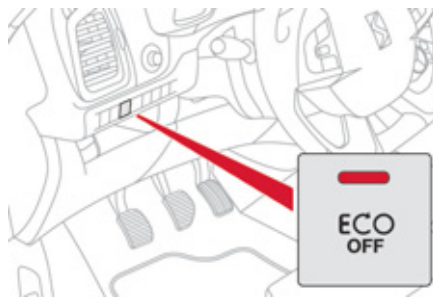

В случае выхода из строя системы, подсветка клавиши **"ECO OFF"** будет мигать, а затем будет гореть постоянно. Обратитесь в сервисную сеть CITROËN или в специализированный техцентр. При неисправности в режиме STOP, двигатель может заглохнуть. В этом случае следует выключить зажигание, а затем повторно завести двигатель кнопкой **"START/STOP"**.

Техническое обслуживание

! Перед тем как начать что-либо делать в моторном отсеке, отключите систему "стоп-старт", чтобы исключить риск получения травмы, связанный с ее автоматической работой в режиме START.



Для этой системы требуется 12-вольтовая аккумуляторная батарея с особыми техническими характеристиками (ее артикульный номер можно узнать в сервисной сети CITROËN). Установка аккумуляторной батареи, не сертифицированной компанией "Автомобили CITROËN", может повлечь за собой сбой в работе системы. Для ее зарядки пользуйтесь 12-вольтным зарядным устройством и не путайте полярность проводов.

! В системе "стоп-старт" используются самые новые технологии. По поводу устранения любых неисправностей на своем автомобиле, обращайтесь в специализированные техцентры, имеющие техническую информацию, компетенцию и необходимое оборудование - то, что компания "Автомобили CITROËN" способна предложить Вам.

Система предупреждения о пересечении дорожной разметки

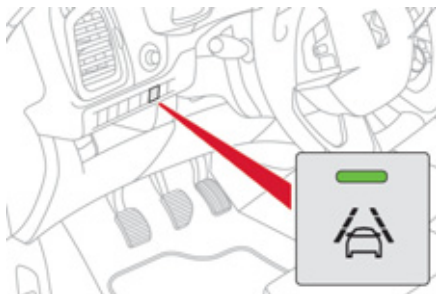

Эта система оборудована камерой слежения, распознающей сплошные и прерывистые линии, и срабатывает при случайном пересечении продольной линии дорожной разметки.

Она предназначена для обеспечения безопасного вождения - видеочамера постоянно отслеживает изображение и, в случае снижения внимания у водителя, подает ему сигнал об отклонении автомобиля (если он движется со скоростью выше 80 км/ч). Такая система особенно эффективна на скоростных магистралях и автострадах.



Наличие на автомобиле системы предупреждения о случайном наезде на линию дорожной разметки ни при каких обстоятельствах не освобождает водителя от необходимости сохранять бдительность и нести ответственность за свои действия на дороге.

Включение системы



Нажмите на эту кнопку, при этом загорится сигнализатор.

Работа системы - сигнал уведомления

При срабатывании системы сиденье водителя начинает вибрировать:

- с правой стороны подушки, если линия разметки пересечена справа,
- с левой стороны подушки, если линия разметки пересечена слева.

Система не будет срабатывать до тех пор, пока будет включен указатель поворота; она начнет вновь работать секунд через 20 после его выключения.

Отключение системы



Нажмите вновь на эту кнопку, при этом контрольная лампа погаснет.

Состояние системы остается в памяти и при выключенном зажигании.

Неисправности

В случае неисправности загорится и будет мигать контрольная лампа кнопки. Обратитесь в сервисную сеть CITROËN или в специализированный техцентр.



Система может не срабатывать в следующих случаях:

- если дорожная разметка истерта,
- если линии разметки и дорожное покрытие недостаточно контрастируют,
- если ветровое стекло загрязнено,
- в чрезвычайно сложных метеорологических условиях: в случае тумана, ливня, снегопада, яркого солнца или попадания в прямые солнечные лучи (когда солнце находится на уровне дороги, на выходе из туннеля и т.п.) или в густую тень.

Индикация на выдвигном экране

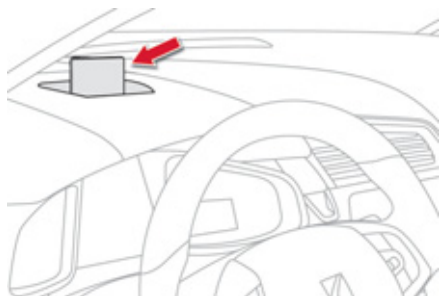

Эта система предназначена для проецирования части информации на прозрачный экран, расположенный перед взором водителя так, чтобы он не прекращал визуально контролировать обстановку на дороге. Система работает при включенном двигателе и сохраняет все настройки после выключения зажигания.

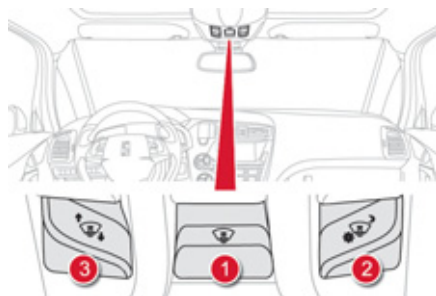
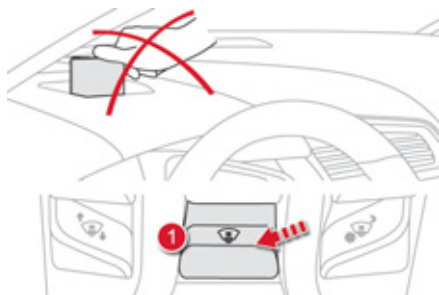

1. Включение/выключение выдвигного экрана.
2. Регулятор экрана по высоте.
3. Настройка яркости.

Какая информация выводится на экран

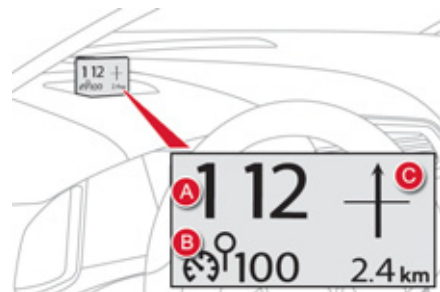

Активированная система обеспечивает обзор "с поднятой головой" следующей информации:

- A.** Скорость движения Вашего автомобиля.
- B.** Параметры работы регулятора/ограничителя скорости ("круиз-контроль").
- C.** Информация системы навигации (в зависимости от комплектации).

 Подробную информацию о системе навигации читайте в главе "Аудиосистема и телематика".

Активирование/Отключение Регулировка яркости

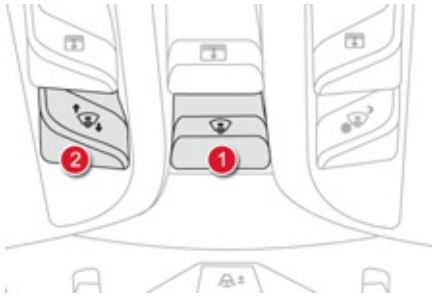

☞ Запустите двигатель и нажмите на выключатель 1. После остановки двигателя активное и отключенное состояние системы сохраняется при его новом запуске.

Экран автоматически убирается спустя около 3 секунд после выключения двигателя, если он не находится в автоматическом режиме STOP, включенном системой "Стоп-Старт".

Регулировка по высоте

- ☞ Запустив двигатель, можно установить экран на нужную высоту при помощи регулятора 2:
- перемещением назад - поднять экран,
 - перемещением вперед - опустить экран.

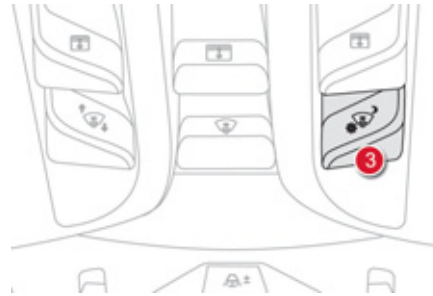

- ☞ Запустив двигатель, можно отрегулировать яркость изображения на экране при помощи регулятора 3:
- перемещением назад - повысить яркость,
 - перемещением вперед - понизить яркость.

! Все настройки рекомендуется осуществлять только на остановленном автомобиле. Не размещайте никаких предметов возле выдвижного экрана (а также на его крышке), чтобы они не мешали его работе и просмотру информации.

i При неблагоприятных погодных условиях (дождь, снег, яркое солнце и т.п.) просмотр информации на экране может быть затруднен и даже на короткое время пропасть. Некоторые модели солнцезащитных очков могут ухудшить визуальное восприятие информации на экране. Для ухода за выдвижным экраном следует пользоваться чистой и не оставляющей царапин мягкой салфеткой (как для очков или из микроволокна). Не следует применять сухую или абразивную ветошь, а также моющие и растворяющие средства - они могут поцарапать экран и повредить нанесенное на него антибликовое покрытие.

Внесение скоростных режимов в память системы

Параметры скоростей вносятся в память системы круиз-контроля как в режиме ограничения, так и в режиме регулирования скорости движения автомобиля.

Работа системы

В память системы можно внести до пяти скоростных параметров.

Несколько параметров содержатся в памяти системы по умолчанию.



По соображениям безопасности, водитель должен осуществлять эти настройки только на остановленном автомобиле, пользуясь дисплеем автомагнитолы.

На автомагнитоле

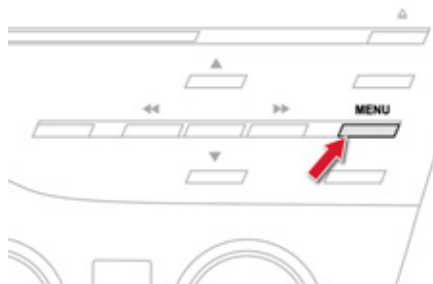

- ☞ Откройте главное, нажав на кнопку **"MENU"**.
- ☞ Выберите меню **"Personalisation-configuration"** ("Персональные настройки-Конфигурация") и подтвердите.
- ☞ Выберите меню **"Vehicle parameters"** ("Настройка параметров систем автомобиля") и подтвердите.
- ☞ Выберите строку **"Driving assistance"** ("Помощь при вождении") и подтвердите.
- ☞ Выберите строку **"Speeds memorised"** ("Скоростные режимы в памяти") и подтвердите.
- ☞ Измените скорость.
- ☞ Выберите **"OK"** и подтвердите, чтобы сохранить изменения.

На eMyWay



- ☞ Откройте главное меню, нажав на кнопку **"SET UP"**.
- ☞ Выберите меню **"Configuration"** и подтвердите.
- ☞ Выберите меню **"Vehicle parameters"** и подтвердите.
- ☞ Выберите строку **"Driving assistance"** и подтвердите.
- ☞ Выберите строку **"Speeds memorised"** и подтвердите.
- ☞ Настройте скорость.
- ☞ Выберите **"OK"** и подтвердите, чтобы сохранить внесенные изменения.

Ограничитель скорости

Система, не позволяющая превышать заданную водителем скорость автомобиля. При разгоне до предельной скорости, дальнейшее нажатие на педаль акселератора окажется безрезультатным.

Принцип работы

Программирование ограничителя

осуществляется вручную: его можно запрограммировать на скорость не менее 30 км/ч.

Отключается ограничитель нажатием на клавишу выключателя.

С силой нажав на педаль акселератора, после прохождения точки упора можно на короткое время превысить запрограммированную скорость.

Чтобы вернуться к запрограммированной скорости, достаточно отпустить педаль акселератора.

Запрограммированный параметр скорости остается в памяти системы и после выключения зажигания.



Регулятор скорости не избавляет водителя от обязанности соблюдать ограничения скоростных режимов, сохранять бдительность на дороге и нести ответственность за свои действия.

Переключатель на рулевом колесе

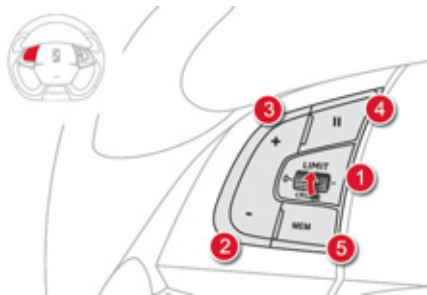

Управление функциями системы осуществляется рулевым переключателем.

1. Регулятор выбора режима ограничителя.
2. Кнопка уменьшения параметра запрограммированной скорости.
3. Кнопка увеличения параметра запрограммированной скорости.
4. Кнопка включения/выключения ограничения.
5. Кнопка отображения перечня сохраненных ранее скоростей. (см. раздел "Внесение скоростных режимов в память системы")

Индикация на панели приборов

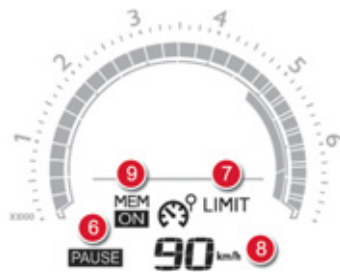

Вся запрограммированная информация отражается на дисплее панели приборов.

6. Контрольная лампа режима: ограничение включено/выключено.
7. Контрольная лампа активного состояния ограничителя.
8. Параметр запрограммированной скорости.
9. Выбор сохраненной в памяти скорости. (см. раздел "Внесение скоростных режимов в память системы")



Эта информация также передается на панель в зоне обзора водителя. Подробности об информации, поступающей на панель, читайте в разделе данной главы "Вождение".



Настройка скоростного режима

- ☞ Поверните регулятор **1** в положение **"LIMIT"**: с этого момента ограничитель будет активирован, но еще не включен (Pause). Необходимо включить его, чтобы система начала регулировать скоростной режим.
- ☞ Установите параметр скорости нажатием на кнопку **2** или **3** (напр.: 90 км/ч).

В дальнейшем вы можете изменять задаваемый Вами параметр скорости, пользуясь кнопками **2** и **3**:

- с интервалом + или - 1 км/ч = краткими нажатиями,
- с шагом + или - 5 км/ч = непрерывным нажатием.

Если на Вашем автомобиле функция запоминания скоростных параметров активна, то задаваемая Вами скорость приблизится, но не превысит ближайший к ней параметр, хранящийся в памяти системы; подробности читайте в соответствующем параграфе.

- ☞ Включайте ограничитель нажатием на кнопку **4**.
- ☞ Выключайте ограничитель нажатием на кнопку **4**: это подтвердится на дисплее ("Pause").
- ☞ Включение ограничителя осуществляется повторным нажатием на кнопку **4**.

Превышение заданной скорости

Нажатие на акселератор с тем, чтобы превысить заданную скорость, останется без результата, за исключением случая, когда вы **резко нажмете** на педаль, преодолев **точку упора**.

Действие ограничителя мгновенно прекратится, а на дисплее начнет мигать заданный параметр скорости.

Со снижением скорости и возвратом к движению с заданной скоростью мигание прекратится.



Выход из режима ограничения

- ☞ Поверните регулятор **1** в положение **"0"**: с этого момента ограничитель будет отключен. Его работа больше не будет показываться на дисплее.

Контроль исправности системы

В случае выхода ограничителя из строя, вместо параметра скорости появится ряд мигающих тире. Для проверки системы обратитесь в сервисную сеть CITROËN или в специализированный техцентр.



- ⚠ Система круиз-контроля не наделена способностью выдерживать заданную скорость на крутых спусках и при резких ускорениях: автомобиль может превысить ее. Чтобы исключить помехи, препятствующие свободному перемещению педалей:

- правильно уложите и закрепите коврик на фиксаторах,
- никогда не кладите под ноги уложенные один на другой коврики.

Регулятор скорости

Система, автоматически поддерживающая заданную водителем скорость автомобиля без нажатия на педаль акселератора.

Принцип работы

Включение регулятора осуществляется вручную: при этом скорость движения автомобиля должна составлять не менее 40 км/ч, а в коробке передач должна быть включена:

- четвертая передача в механической,
- вторая передача в ручном режиме секвентальной коробки или автоматической коробки передач,
- передача **A** в секвентальной коробке, либо режим **D** в автоматической.

По соображениям безопасности, **отключение регулятора** осуществляется вручную или нажатием на педали тормоза или сцепления, или же при срабатывании системы динамической стабилизации. Нажав на педаль акселератора, можно на короткое время превысить заданную скорость.

Чтобы вернуться к заданной скорости, достаточно отпустить педаль сцепления. При выключении зажигания заданная скорость удаляется из памяти системы.

Переключатель на рулевом колесе

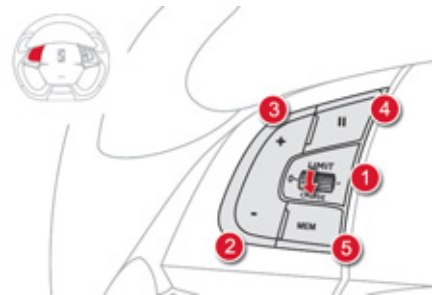

Работа системы управляется переключателем на руле.

1. Переключатель режимов регулятора.
2. Клавиша настройки параметра скорости/уменьшения параметра
3. Клавиша настройки параметра скорости/увеличения параметра.
4. Кнопка выключения/возобновления работы регулятора.
5. Кнопка отображения перечня скоростей, сохраненных в памяти. (см. раздел "Внесение скоростных режимов в память системы")



Регулятор скорости не избавляет водителя от обязанности соблюдать ограничения скоростных режимов, сохранять бдительность на дороге и нести ответственность за свои действия. Ноги всегда должны находиться вблизи педалей.

Индикация на панели приборов

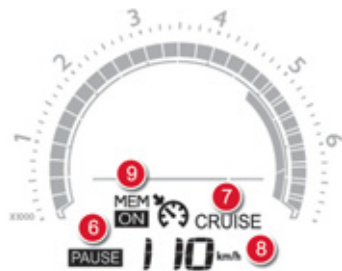

Вся внесенная в память системы информация отражается на дисплее панели приборов.

6. Контрольная лампа режима: регулятор выключен/включен.
7. Контрольная лампа активного состояния регулятора.
8. Параметр заданной скорости.
9. Выбор скорости, сохраненной в памяти. (см. раздел "Внесение скоростных режимов в память системы")



Эта информация также передается на панель в зоне обзора водителя. Подробности об информации, поступающей на панель, читайте в разделе данной главы "Вождение".



Настройка параметра скорости

- ☞ Поверните регулятор **1** в положение **"CRUISE"**: с этого момента регулятор активирован, но еще не включен (Pause).
- ☞ Установите параметр скорости, разогнав автомобиль до желаемой, а затем нажмите на кнопку **2** или **3** (напр.: 110 км/ч); регулятор скорости активирован (ON).

В дальнейшем вы можете изменять задаваемый Вами параметр скорости, пользуясь кнопками **2** и **3**:

- с интервалом + или - 1 км/ч = краткими нажатиями,
- с шагом + или - 5 км/ч = непрерывным нажатием.

Если на Вашем автомобиле функция запоминания скоростных параметров активна, то задаваемая Вами скорость приблизится, но не превысит ближайший к ней параметр, хранящийся в памяти системы; подробности читайте в соответствующем параграфе.

- ☞ Выключайте регулятор нажатием на кнопку **4**: это подтвердится на дисплее (Pause).
- ☞ Включение регулятора осуществляется повторным нажатием на кнопку **4**.

Превышение заданной скорости

Превышение заданной скорости, как преднамеренное, так и случайное, приведет к миганию заданного параметра скорости на дисплее. Со снижением скорости и возвратом к движению с заданной скоростью мигание прекратится.

Выключение регулятора

- ☞ Поверните регулятор **1** в положение **"0"**: с этого момента регулятор будет отключен. Его работа больше не показывается на дисплее.



Контроль исправности

В случае выхода регулятора из строя, вместо параметра скорости появится ряд мигающих тире.

Обратитесь в сервисную сеть CITROËN или в специализированный техцентр.

- ⚠ Сохраняйте бдительность за рулем, так как в момент корректирования заданной скорости длительным нажатием скорость автомобиля может резко возрасти или упасть. Запрещается пользоваться системой круиз-контроля на скользкой дороге или находясь в плотном потоке транспорта. Система круиз-контроля не наделена способностью выдерживать заданную скорость на крутых спусках и при резких ускорениях: автомобиль может превысить ее. На крутых подъемах или при буксировке автомобиль может не достигать или не выдерживать заданную скорость. Чтобы ничто не мешало свободному перемещению педалей:
 - правильно уложите и закрепите коврик на фиксаторах,
 - никогда не кладите под ноги уложенные один на другой коврики.

Помощь при парковке

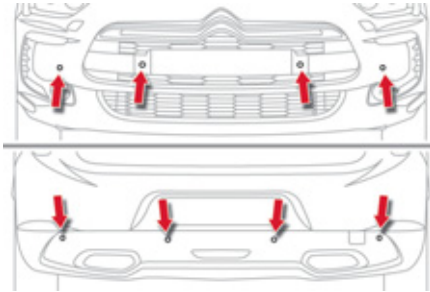

Система состоит из вмонтированных в бампер датчиков приближения к любому препятствию (пешеходу, автомобилю, дереву, изгороди и т.п.), оказавшемуся в зоне обнаружения.

Некоторые препятствия, обнаруженные в начале маневра (столбцы, веги и т.п.), могут "потеряться из вида", если они окажутся в "слепой зоне".



Наличие системы помощи при парковке ни при каких обстоятельствах не снимает с водителя ответственности за его действия.

Помощь при парковке задним ходом

Система активируется с включением передачи заднего хода. При этом звучит сигнал зуммера.

Работа системы прекратится, как только будет выключена передача заднего хода.



BIP... BIP... BIP...



Звуковое сопровождение маневра

О приближении к препятствию свидетельствует звуковой сигнал, частота которого возрастает с приближением автомобиля к препятствию.

Местоположение препятствия определяется по звуку, исходящему от динамиков (правого или левого).

Когда расстояние от автомобиля до препятствия составит менее 30 см, сигнал начнет звучать непрерывно.



Визуальное сопровождение маневра

В дополнение к звуковому сигналу на многофункциональный дисплей выводится графический индикатор, на котором деления графика учащаются с приближением автомобиля к препятствию. При максимальном приближении к нему на дисплее появится символ "Опасно!".

Помощь при парковке передним ходом

Функция помощи при парковке передним ходом активируется при обнаружении датчиками препятствия перед автомобилем, если он движется со скоростью менее 10 км/ч.

Функция помощи при парковке передним ходом отключится, как только движущийся вперёд автомобиль простоит более трех секунд, либо перед ним не останется препятствий, либо его скорость превысит 10 км/ч.



Местоположение препятствия определяется по звуку, исходящему от динамиков (переднего или заднего).

Отключение и включение системы помощи при парковке

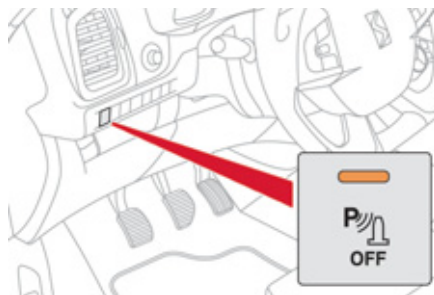

Система отключается нажатием на эту кнопку. При этом в кнопке загорится контрольная лампа.

При повторном нажатии на кнопку система вновь станет активной. Контрольная лампа в кнопке погаснет.



Функция отключается автоматически при буксировке прицепа или монтаже устройства для перевозки велосипедов (устройство для перевозки велосипедов и тягово-сцепное устройство для буксировки прицепа должны иметь рекомендацию компании CITROËN).

Контроль исправности системы

SERVICE

В случае неисправности системы, при включении передачи заднего хода на панели приборов загорится этот сигнализатор и/или на дисплее появится сообщение и прозвучит короткий звуковой сигнал.

Обратитесь в сервисную сеть CITROËN или в специализированный техцентр.



В пасмурную погоду или в зимнее время следите за тем, чтобы датчики не закрывались слоем грязи, инеем или снегом. При включении передачи заднего хода продолжительный сигнал зуммера будет свидетельствовать о загрязнении датчиков. При движении со скоростью менее 10 км/ч, парктроник может реагировать на некоторые источники шума (мотоцикл, грузовик, отбойный молоток и т.п.), при этом будут срабатывать звуковые сигналы системы помощи при парковке.

Видеокамера заднего обзора

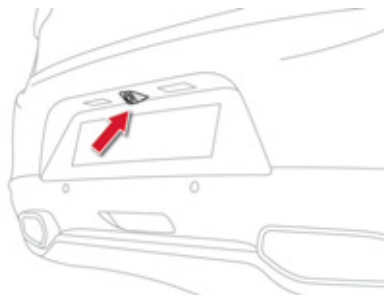

Видеокамера заднего обзора автоматически активируется при включении передачи заднего хода. Изображение обстановки за автомобилем передается на цветной дисплей навигатора.



Зелеными штрихами обозначено направление движения автомобиля.

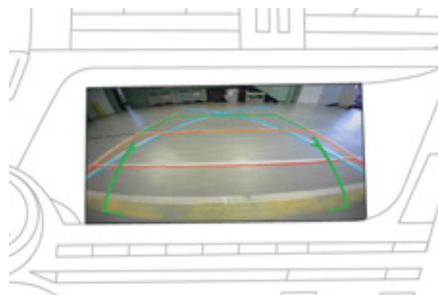

Красными штрихами обозначена 30-сантиметровая зона за задним бампером Вашего автомобиля. При въезде в эту зону сигнал зуммера становится непрерывным. Голубыми штрихами обозначен максимальный радиус поворота.



Видеокамеру заднего обзора необходимо систематически протирать губкой или мягкой тряпкой.

005
Обзорность

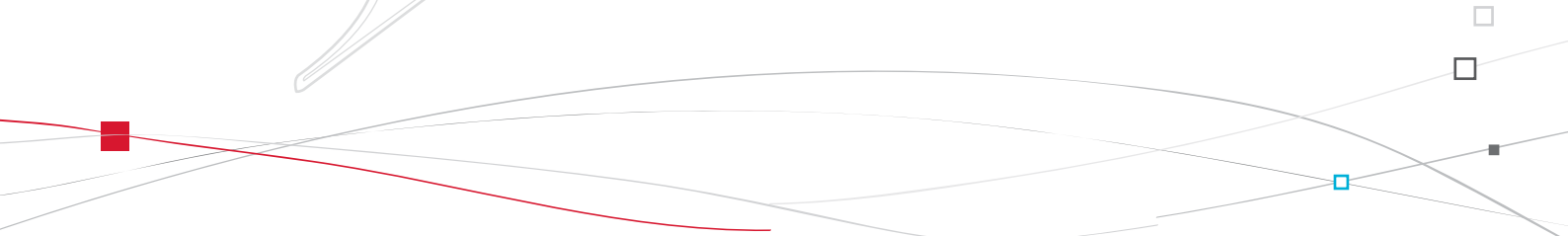



Переключатель световых приборов

Комбинированное устройство, служащее для управления системами освещения и световой сигнализации автомобиля.

Основные световые приборы

На автомобиле имеются:

- стояночные огни, обеспечивающие лучшую видимость автомобиля,
- фары ближнего света, служащие для освещения дороги, не ослепляя остальных водителей,
- фары дальнего света - для улучшения видимости и обзора дороги, если она свободна от других участников движения,
- фары с направленным светораспределением (адаптивные) - для лучшего освещения дороги в поворотах.

Дополнительные световые приборы

Остальные световые приборы используются для обеспечения видимости и светосигнализации в существующих условиях движения:

- задние противотуманные фонари - чтобы Ваш автомобиль был лучше виден в туманную погоду,
- передние противотуманные фары - чтобы улучшить обзор дороги в туманную погоду и обеспечить оптимальное освещение перекрестков и мест парковки,
- дневные ходовые огни - чтобы Ваш автомобиль был заметнее для других участников дорожного движения в светлое время суток.

Автоматическое освещение

В зависимости от комплектации автомобиля, на нем можно настраивать автоматическую работу следующих функций:

- задержка выключения фар,
- адаптивные фары,
- дистанционное включение световых приборов,
- дневные ходовые огни,
- автоматическое включение световых приборов,
- "Автоматическое включение дальнего света".

Кольцевой переключатель основных световых приборов

Вращая кольцо, установите соответствующий символ напротив метки.

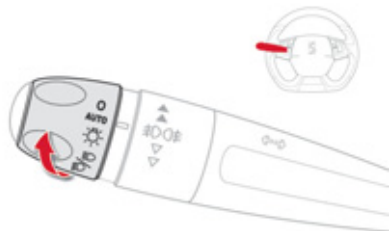

Фары и фонари выключены.

Световые приборы работают в автоматическом режиме.

Включены только стояночные огни.

Включены фары ближнего и дальнего света.

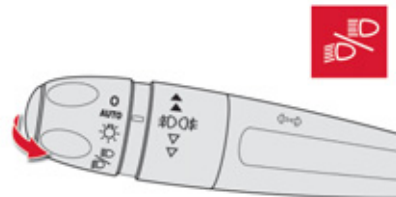

Ручка переключателя света фар

Потяните ее, чтобы переключить ближний и дальний свет.

В режиме выключенных световых приборов и включенных стояночных огней водитель может включить фары дальнего света, потянув рычаг переключателя на себя (как при подаче проблескового сигнала) - они будут гореть, пока переключатель не будет отпущен.

Контрольные лампы и сигнализаторы

Работа включенных световых приборов подтверждается загоранием соответствующей контрольной лампы на приборной панели.

Кольцевой переключатель противотуманных световых приборов

Они загораются вместе с фарами ближнего и дальнего света.

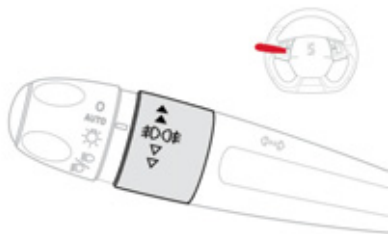

Передние противотуманные фары и задний противотуманный фонарь

Поверните кольцевой переключатель:

- ☞ для включения передних противотуманных фар: вперед на одну позицию,
- ☞ для включения задних противотуманных фонарей: вперед на две позиции,
- ☞ для выключения задних противотуманных фонарей: назад на одну позицию,
- ☞ для выключения передних противотуманных фар: назад на две позиции.

При автоматическом выключении световых приборов (на автомобилях с функцией AUTO) или при ручном выключении фар ближнего света противотуманные световые приборы и стояночные огни продолжают гореть.

- ☞ Для выключения противотуманных световых приборов поверните кольцевой переключатель назад, при этом стояночные огни продолжают гореть.



В ясную или дождливую погоду, как днем, так и ночью, пользование передними противотуманными фарами и задним противотуманным фонарем запрещено. При таких погодных условиях они могут оказывать ослепляющее действие на других участников дорожного движения. Они должны использоваться только во время тумана или снегопада. В данных климатических условиях включайте ручную противотуманные фонари и фары ближнего света, т.к. датчик освещенности может определять световое освещение как недостаточное. Не забывайте выключать противотуманные фары и задний противотуманный фонарь, как только их необходимость отпадет.

Сигнализатор невыключенного освещения

Если водитель не выключил световые приборы, находящиеся в ручном режиме переключения, его известит об этом звуковой сигнал, как только он выключит зажигание и откроет свою дверь. С выключением световых приборов звучание сигнала прекратится.

Если, после выключения зажигания, фары ближнего света продолжают гореть, бортовая сеть автомобиля перейдет в энергосберегающий режим "ECO", чтобы аккумуляторная батарея не разряжалась. Световые приборы гаснут при выключении зажигания, но их в любой момент можно включить поворотом ручки переключателя.

В определенных погодных-климатических условиях (например, при низкой температуре, высокой влажности и т.д.) на внутренней поверхности стекол фар и задних фонарей на короткое время может оседать конденсат - это обычное явление; он исчезает в течение нескольких минут после включения фар.

Дневные ходовые огни (на светодиодах)

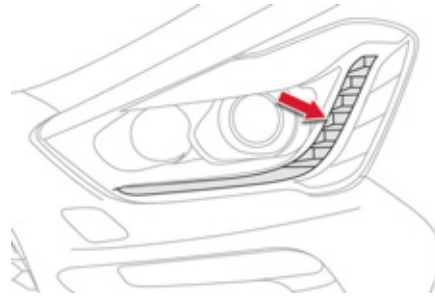

Дневные ходовые огни включаются сразу при пуске двигателя.

В зависимости от страны назначения, где они обязательны, они используются:

- как дневные ходовые огни при вождении днем и как стояночные огни - ночью (в режиме "ходовые огни" они горят ярче),
- либо
- как габаритные огни при дневном и ночном вождении.



Дневные ходовые огни можно активировать или отключить при помощи меню настроек систем автомобиля.

Автоматическое включение световых приборов

Габаритные фонари и ближний свет фар включаются автоматически в случае слабого наружного освещения или в некоторых случаях при включенном стеклоочистителе.

Они выключаются, как только наружное освещение приходит в норму, или стеклоочиститель выключен.

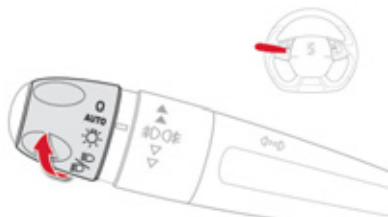

Включение

- ☞ Поверните кольцевой выключатель в положение "АУТО". Автоматическое включение активируется около 1 минуты и подтверждается сообщением на дисплее.

Выключение

- ☞ Поверните кольцевой выключатель в другое положение. Автоматическое выключение подтверждается сообщением на дисплее.

Объединение с функцией автоматической задержки выключения фар

Объединение функции "световая дорожка" с системой автоматического включения фар обеспечивает ей дополнительные возможности:

- установку длительности освещения "световой дорожки" на 15, 30 или 60 секунд путем настройки параметров в меню конфигурации автомобиля,
- автоматическое включение "световой дорожки", если система автоматического включения приборов освещения активирована.

Неисправности в работе

SERVICE

В случае неисправности датчика освещенности включаются фары, на панели приборов загорается этот сигнализатор и/или на дисплее появляется сообщение, сопровождаемое звуковым сигналом. Обратитесь в сервисную сеть CITROËN или в специализированный техцентр.



В туманную погоду или в метель датчик наружного освещения может определить уровень освещенности как достаточный. Это значит, что автоматическое включение приборов освещения и световой сигнализации может не сработать. Не закрывайте датчик освещенности, расположенный вместе с датчиком дождя в центре ветрового стекла за зеркалом заднего вида, иначе он не сможет выполнять возложенные на него функции.

Автоматическое включение дальнего света

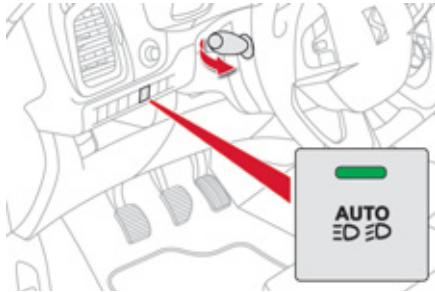

Эта система автоматически переключает дальний свет фар на ближний и наоборот в зависимости от обстановки на дороге, определяемой камерой на салонном зеркале заднего вида.

! Система автоматического переключения света фар является вспомогательной. Водитель несет ответственность за свои действия со световыми приборами, обеспечивающие его адаптированность к условиям освещенности, обзорности и дорожной обстановки, а также за соблюдение правил дорожного движения.

Включение системы



☞ Переведите кольцо переключателя световых приборов в положение "AUTO".



☞ Нажмите на кнопку, при этом загорится ее контрольная лампа.

Активирование системы



☞ Подайте проблесковый сигнал фарами - за ним последует смена режимов световых приборов, при этом загорится контрольная лампа активного состояния системы.



Система начнет работать по достижении скорости выше 25 км/ч. При замедлении движения до скорости менее 15 км/ч, система включит фары ближнего света.

Выключение системы



☞ Нажмите на кнопку, при этом ее контрольная лампа погаснет, а фары останутся в текущем режиме.

Пауза

В случае необходимости изменить режим работы фар, водитель может вмешаться в работу системы в любой момент:



☞ Подайте проблесковый сигнал фарами, чтобы на короткую паузу приостановить работу системы - при этом станут активными фары ближнего света.



☞ Подайте проблесковый сигнал фарами, чтобы восстановить работу системы.



Система может работать со сбоями или не обеспечивать адекватное освещение:

- в условиях плохой видимости (напр., при движении в снегопад, по проливному дождю или густому туману, ...),
- если ветровое стекло загрязнено, покрылось конденсатом или закрыто каким-либо предметом (напр., наклейкой) перед камерой,
- если перед автомобилем расположены панно с высокими отражающими свойствами.

Система не способна обнаруживать:

- участников дорожного движения, не имеющих освещения, например, пешеходов,
- участников дорожного движения, у которых свет фар скрыт, например, за дорожным ограждением (к примеру, на автострадах),
- участников дорожного движения, находящихся наверху или внизу крутого спуска, на извилистых участках дороги, на крестообразных перекрестках.

Включение сопровождающего освещения вручную

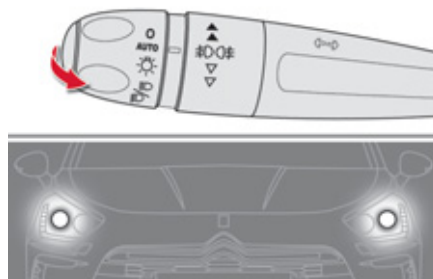

Задержка выключения световых приборов служит для поддержания фар ближнего света во включенном состоянии в течение некоторого времени после выключения зажигания с тем, чтобы осветить водителю или пассажирам путь при выходе из автомобиля в условиях слабой освещенности.

Включение функции

- ☞ До истечения первой минуты после выключения зажигания подайте краткий "проблесковый сигнал" дальним светом фар при помощи выключателя световых приборов.
- ☞ Повторный "проблеск" останавливает действие функции.

Выключение функции

По истечении заданного промежутка времени освещение выключается автоматически (продолжительность освещения можно задать при помощи меню настройки бортовых систем).

Стояночные огни

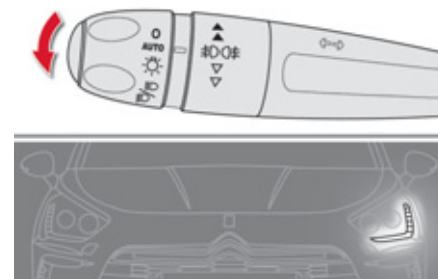

На автомобиле, припаркованном у обочины, стояночные огни загораются только со стороны проезжей части дороги.

- ☞ До истечения первой минуты после выключения зажигания переведите ручку переключателя световых приборов вверх или вниз - в зависимости от стороны, с которой находится проезжая часть (если, например, автомобиль припаркован справа, переведите переключатель вниз, чтобы включить стояночные огни слева).

При включении стояночных огней прозвучит звуковой сигнал, а на панели приборов загорится контрольная лампа соответствующего указателя поворота. Чтобы выключить стояночные огни, переведите переключатель световых приборов в положение "0" или включите зажигание.

Дистанционное включение внешних световых приборов

Включение внешних световых приборов с некоторого расстояния облегчает подход к автомобилю в условиях слабой освещенности. Эта система активируется в зависимости от уровня освещенности, определяемой датчиком.

Включение функции



Нажмите на кнопку с символом открытого замка на пульте дистанционного управления или потяните за дверную ручку, имея при себе дистанционный ключ-пульт.

При этом фары ближнего света и стояночные огни загорятся и одновременно произойдет отпирание замков.

Выключение функции

Включенные при помощи ПДУ световые приборы автоматически гаснут по истечении заданного времени, при включении зажигания или при запираии автомобиля.

Настройка системы



Выбор продолжительности включения световых приборов осуществляется при помощи меню настройки систем автомобиля.



Работа функции дистанционного включения световых приборов и ее продолжительность увязаны с работой функции "световая дорожка".

Плафоны боковых зеркал

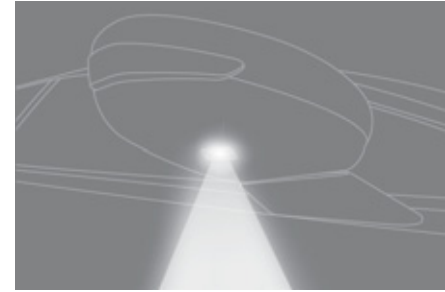

Для облегчения подхода к автомобилю они подсвечивают:

- зоны перед дверями водителя и пассажира,
- зоны перед зеркалом заднего вида и за передними дверями.

Включение плафонов

Плафоны включаются:

- при отпирании замков,
- при извлечении электронного ключа из картридера,
- при открывании двери,
- при нажатии клавиши локализации автомобиля на пульте ДУ.

Выключение

Плафоны гаснут по истечении времени, заданного таймером.

Ручная регулировка фар с галогенными лампами

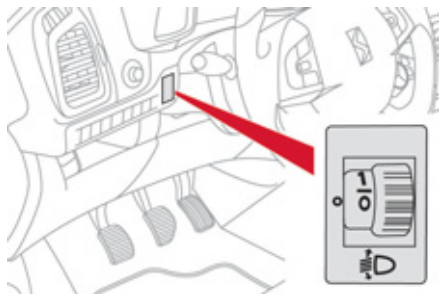

Чтобы не ослеплять других участников дорожного движения, необходимо отрегулировать угол наклона световых пучков фар с галогенными лампами в зависимости от загрузки автомобиля.

0. 1 или 2 человека на передних сиденьях.
 - Среднее положение.
1. 5 человек + разрешенный максимальный груз.
 - Среднее положение.
2. Водитель + разрешенный максимальный груз.
 - Среднее положение.
3. 5 человек + разрешенный максимальный груз в багажнике.



Начальное положение регулятора: "0".

Автоматическая корректировка угла наклона ксеноновых фар

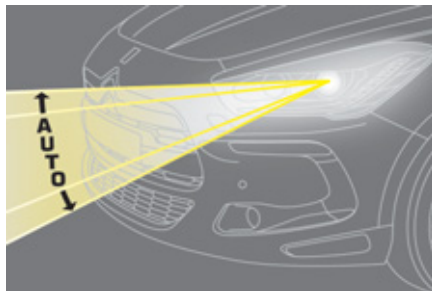

Чтобы не ослеплять других участников дорожного движения, автоматический регулятор корректирует на остановленном автомобиле угол наклона световых пучков ксеноновых фар в зависимости от загрузки автомобиля.

SERVICE

В случае выхода регулятора из строя, на приборной панели загорится этот индикатор в сопровождении звукового сигнала и сообщения на дисплее. При этом регулятор автоматически переведет фары в фиксированное нижнее положение.



В случае неисправности не прикасайтесь к ксеноновым лампам. Обратитесь в сервисную сеть CITROËN или в специализированный техцентр.

Направленное светораспределение

При включенном ближнем или дальнем свете эта функция предназначена для освещения дороги при движении автомобиля по любым траекториям. Предназначенная для работы только с ксеноновыми фарами и для бокового статического освещения, эта система существенно улучшает водителю обзорность при преодолении виражей.

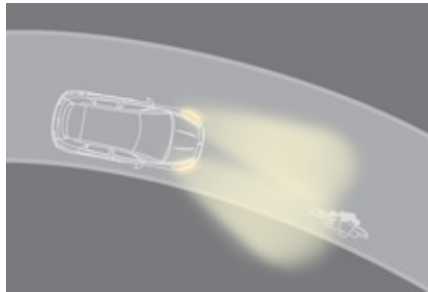

Направленное светораспределение включено

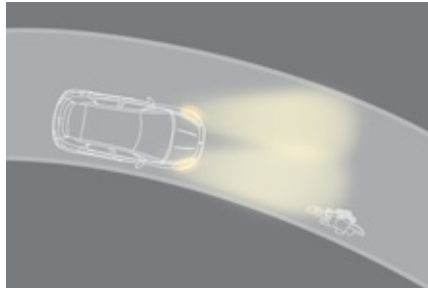

Направленное светораспределение выключено



Данная функция не работает:

- при нулевой или очень маленькой скорости,
- во время включенной задней передачи.

Настройка системы



Включение или отключение функции производится через меню настроек автомобиля.

Эта функция включена по умолчанию. При выключении зажигания настройки функции сохраняются в памяти.

Контроль исправности системы



В случае выхода системы из строя на панели приборов будет мигать этот сигнализатор, а на дисплее появится сообщение.

Обратитесь в сервисную сеть CITROËN или в специализированный техцентр.

Боковое статическое освещение

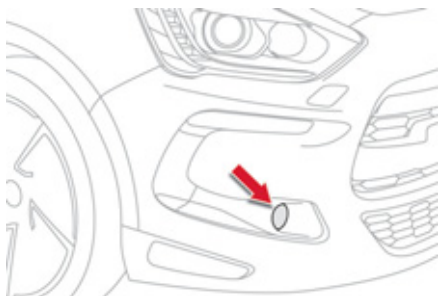

При включенном ближнем или дальнем свете данная функция позволяет световому пучку переднего противотуманного фонаря осветить внутреннюю часть виража, если скорость автомобиля выше 40 км/ч (вождение по городу, извилистая дорога, пересечение дорог, на парковке...).



с боковым статическим освещением

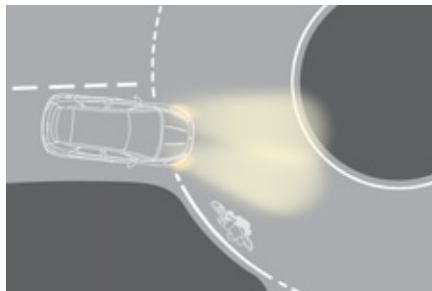

с боковым статическим освещением

Запуск

Данное освещение работает:

- при включении соответствующего указателя поворота, или
- при определенном угле поворота рулевого колеса.

Остановка работы функции

Эта функция не работает:

- при определенном угле поворота рулевого колеса,
- при скорости движения более 40 км/ч,
- при включении заднего хода автомобиля,

Программирование



Активация или отключение функции выполняется через меню настроек автомобиля. Данная функция активирована по умолчанию.

Переключатель режимов стеклоочистителя

Передний и задний стеклоочистители позволяют водителю адаптироваться к условиям видимости на дороге в зависимости от погодных условий.

Настраиваемые системы

В зависимости от комплектации автомобиля, на нем можно настраивать автоматическую работу следующих функций:

- автоматическое включение очистителя ветрового стекла,
- автоматическое включение очистителя заднего стекла при включении передачи заднего хода.

Ручные переключатели

Включение и выключение стеклоочистителей осуществляется самим водителем.

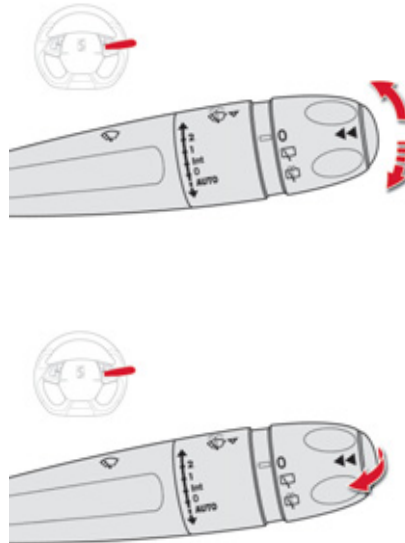

Очиститель ветрового стекла

Режимы работы стеклоочистителя:

2	быстрый (при интенсивных осадках),
1	нормальный (при умеренном дожде),
Int	прерывистый (в зависимости от скорости автомобиля),
0	выключен,
AUTO ↓	автоматический (нажмите вниз и отпустите),

однократное включение (кратко потяните ручку на себя).

Очиститель заднего стекла

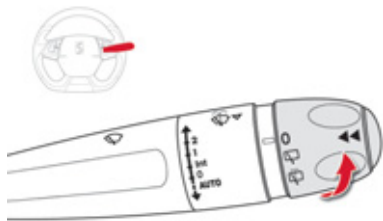

При обильном снегопаде или интенсивном обледенении, а также при установке устройства для перевозки велосипедов на дверце багажника отключите режим автоматического включения очистителя заднего стекла, воспользовавшись для этого меню настройки бортовых систем.

Кольцевой выключатель очистителя заднего стекла:

0

выключен,



включен прерывистый режим,



работа одновременно с омывателем
(с заданной продолжительностью).

При движении задним ходом

При включении передачи заднего хода очиститель заднего стекла включится автоматически, если при этом включен очиститель ветрового стекла.

Настройка



Активирование и отключение этой функции осуществляется при помощи меню настройки бортовых систем. Автомобиль поступает в продажу с функцией, активированной по умолчанию.

Омыватель ветрового стекла и омыватель фар

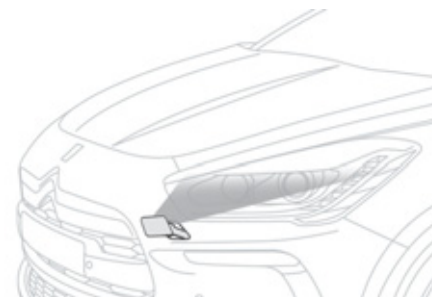

Для включения омывателя ветрового стекла потяните за рычаг к себе. При этом на определенный промежуток времени включится стеклоомыватель и сразу вслед за ним - стеклоочиститель. Омыватели фар работают только при включенных фарах ближнего света.

Автоматическая работа переднего стеклоочистителя

Очиститель ветрового стекла включается автоматически, т.е. без вмешательства водителя, в случае дождя (датчик дождя расположен за внутрисалонным зеркалом заднего вида), при этом частота взмахов щеток автоматически регулируется в зависимости от интенсивности осадков.

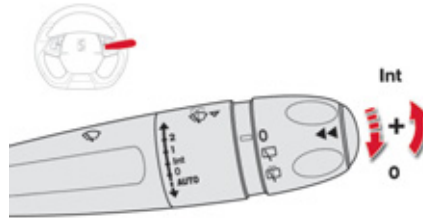
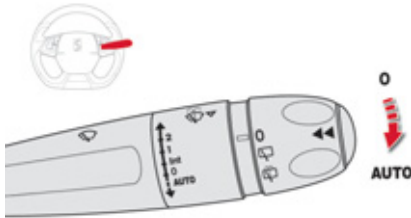

Активирование



Кратко нажмите снизу на выключатель.

На панели приборов загорится световой индикатор и появится сообщение.

Отключение



Еще раз кратко нажмите снизу на выключатель или переведите его в иное положение (Int, 1 или 2).

При этом на панели приборов погаснет световой индикатор и появится сообщение.



После каждого выключения зажигания более чем на одну минуту, функцию автоматического включения стеклоочистителя необходимо активировать вновь, кратко нажав снизу на выключатель.

Если функция неисправна

В случае неисправности автоматической функции стеклоочиститель будет работать в прерывистом режиме.

Проверьте систему в сервисной сети CITROËN или в специализированном техцентре.



Не закрывайте датчик дождя, совмещенный с датчиком освещенности и расположенный на ветровом стекле за зеркалом заднего вида. Перед отправкой автомобиля в автоматическую моечную установку необходимо выключить автоматический режим стеклоочистителя. Зимой, перед тем как включить автоматический режим стеклоочистителя, необходимо сначала дождаться полного оттаивания ветрового стекла.

Установка щеток стеклоочистителя в поднятое положение



В этом положении щетки очистителя ветрового стекла можно поднять. Это необходимо для того, чтобы очистить щетки от грязи, либо заменить их. В зимнее время их можно приподнять над стеклом, чтобы не они примерзали.

- ☞ Сразу после выключения зажигания переведите рычаг включения стеклоочистителя в любой режим: щетки стеклоочистителя займут положение посередине ветрового стекла и останутся.
- ☞ Чтобы уложить щетки в исходное положение, включите зажигание, а затем - стеклоочиститель.



Для обеспечения эффективной и надежной работы плоских щеток "flat-blade" рекомендуется:

- бережно обращаться с ними,
- систематически промывать их в мыльной воде,
- не использовать их для прижатия листа картона к ветровому стеклу,
- заменять их при первых признаках износа.

Плафоны

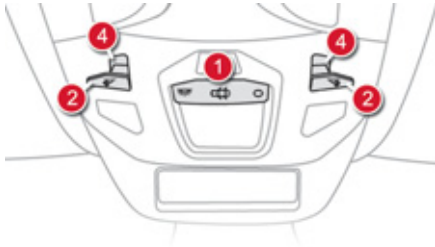

1. Передний и задний плафоны общего освещения
2. Передние плафоны индивидуального освещения
3. Задние плафоны индивидуального освещения
4. Светодиодные лампы для подсветки салона

Передний и задний плафоны



В данном положении происходит постепенное увеличение яркости плафона:

- при отпирании автомобиля,
- при извлечении электронного ключа из замка зажигания,
- при открывании двери,
- при нажатии на пульте дистанционного управления на кнопку определения местонахождения автомобиля.

Плафон постепенно гаснет:

- при запертии автомобиля,
- при включении зажигания,
- 30 секунд спустя после закрывания последней двери.



Выключен.



Включен.



В режиме "Включен" время горения имеет различную продолжительность:

- при выключенном зажигании: около 10 минут,
- в режиме экономии электроэнергии: около 30 секунд,
- при работающем двигателе: без ограничения.

Передние и задние плафоны индивидуального освещения

Включите зажигание и нажмите на соответствующий выключатель.



Следите за тем, чтобы никакие предметы не прикасались к плафонам.

Приглушенное освещение салона

Мягкое освещение салона улучшает визуальный комфорт в автомобиле в условиях недостаточной общей освещенности.



Включение функции

В темное время суток приглушенная подсветка салона включается автоматически при включении стояночных огней (например, расположенный на потолочной консоли источник света подсвечивает середину центральной консоли).

Выключение функции

Плафоны приглушенного освещения автоматически гаснут при выключении стояночных огней.

- ☞ Включите световые приборы и нажмите несколько раз на кнопку, чтобы постепенно приглушить яркость вплоть до выключения подсветки.

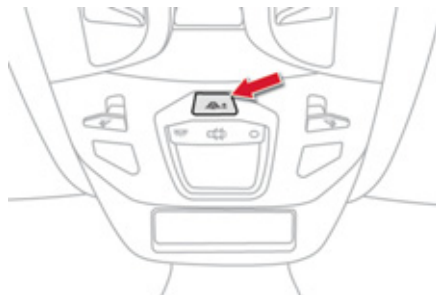

Регулировка яркости плафона

- ☞ Включите световые приборы и нажмите несколько раз на кнопку, чтобы отрегулировать яркость подсветки.

Подсветка ниши pedalного узла



Приглушенное освещение ниши pedalного узла облегчает посадку в автомобиль в условиях недостаточной общей освещенности.

Включение подсветки

Освещение ниши включается так же, как и у плафонов. При открывании одной из дверей загорается подсветка pedalного узла.

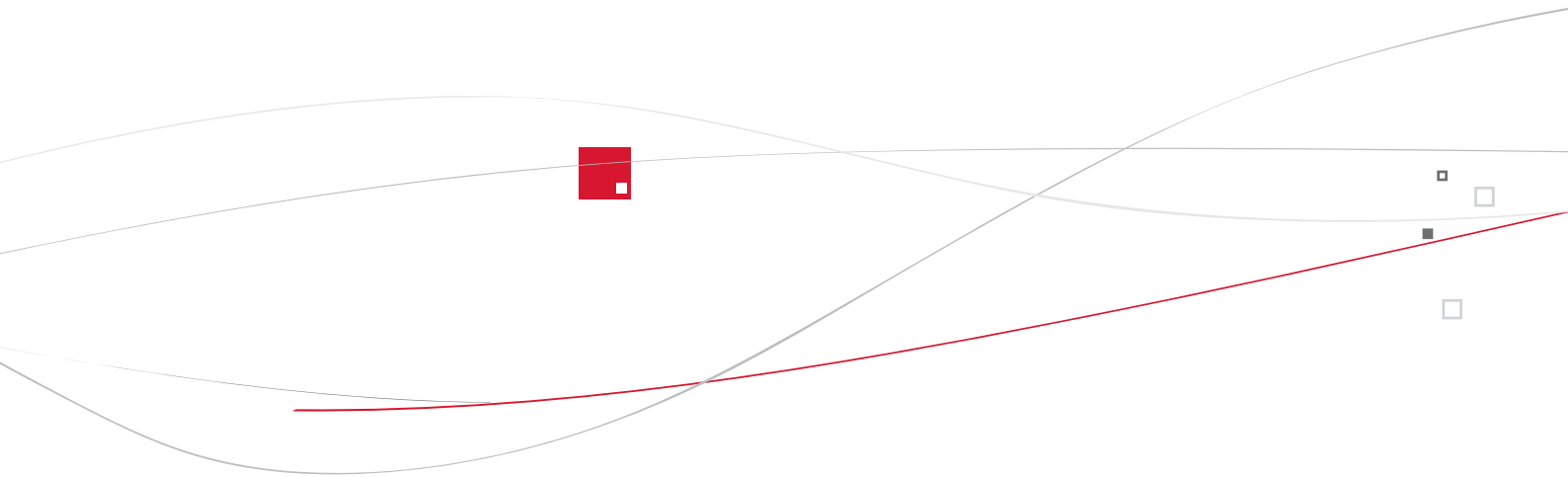

006 Безопасность детей

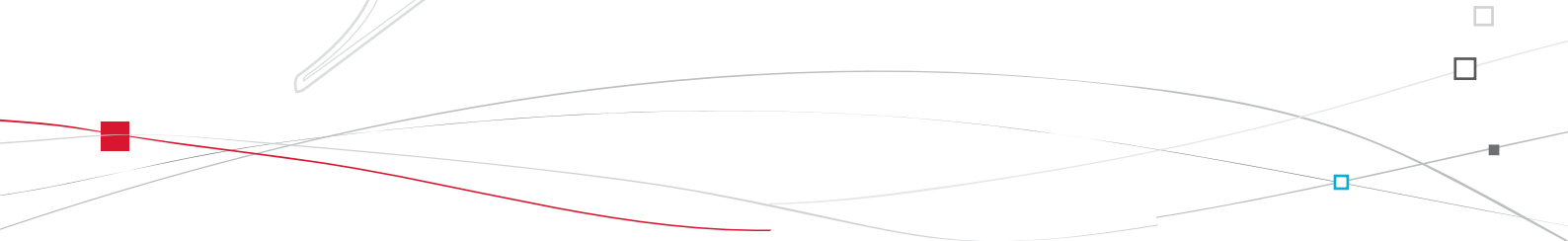



SOFIX

Общая информация о детских креслах

При разработке автомобиля специалисты CITROËN уделили много внимания проблеме безопасной перевозки детей, но безопасность Ваших детей также зависит и от Вас.

Для надлежащего обеспечения безопасности детей соблюдайте следующие рекомендации:

- в соответствии с европейским законодательством, **все дети моложе 12 лет, либо ростом менее 1 м 50 см должны перевозиться в специальных детских креслах, прошедших сертификацию на соответствие нормам безопасности, учитывающих их весовые показатели** и устанавливаемых на сиденьях, оборудованных ремнями безопасности или креплениями ISOFIX*,
- по статистике, для безопасной перевозки детей лучше использовать задние сиденья автомобиля,
- детей весом менее 9 кг перевозите только в положении "спинкой вперед" как на переднем сиденье, так и на заднем.



Специалисты CITROËN рекомендуют размещать детей на задних боковых сиденьях автомобиля:

- "спинкой вперед" до достижения ими 2-летнего возраста,
- "лицом вперед" после достижения ими 2-летнего возраста.

* В каждой стране перевозка детей в автомобиле регламентируется действующим в ней собственным законодательством. Читайте правила, принятые в Вашей стране.

Установка детского кресла на переднем сиденье



"Спинкой вперед"

При установке детского кресла для перевозки ребенка "спинкой вперед" **на сиденье переднего пассажира**, подушку безопасности пассажира следует обязательно отключать. Иначе **надувшаяся подушка безопасности может привести к тяжелому травмированию или гибели ребенка.**



"Лицом вперед"

При установке детского кресла для перевозки ребенка "лицом вперед" **на сиденье переднего пассажира**, это сиденье следует сдвинуть максимально назад, привести его в верхнее положение, выпрямить спинку и оставить включенной подушку безопасности переднего пассажира.

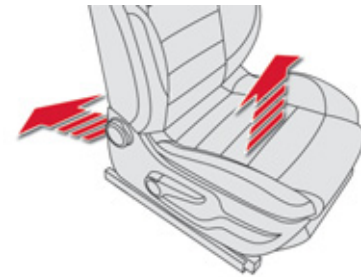

Сиденье пассажира в крайнем верхнем положении и максимально отодвинуто назад.

i Убедитесь, что ремень безопасности надлежаще натянут.



Отключение подушки безопасности пассажира ("OFF")

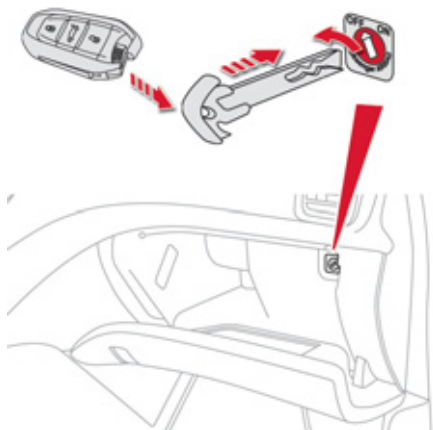

i Подробнее об отключении подушки безопасности читайте в гл. "Безопасность на борту автомобиля" и "Подушки безопасности".



Читайте указания на этикетке, наклеенной с обеих сторон на противосолнечный козырек пассажира.

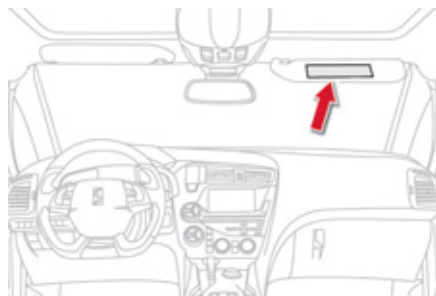

! Чтобы обеспечить безопасность своего ребенка, обязательно отключайте подушку безопасности переднего пассажира при установке на его сиденье детского кресла "спинкой вперед". В противном случае, надувшаяся подушка безопасности может травмировать или повлечь гибель ребенка.

Детские сиденья, рекомендованные CITROËN

Компания CITROËN предлагает широкий выбор детских кресел из своего каталога, которые можно закреплять при помощи **трехточечного ремня безопасности**:

Группа 0+: от новорожденных до 13 кг



L1

Кресло "RÖMER Baby-Safe Plus"
Устанавливается "спинкой вперед".

Группы 2 и 3: от 15 до 36 кг



L3
Кресло "RECARO
Start"



L4
Кресло "KLIPPAN
Optima"
С возраста 6 лет
(около 22 кг) следует
использовать только
сиденье с высокой
подушкой.



L5
"RÖMER KIDFIX"
Может фиксироваться при помощи креплений ISOFIX.
Ребенок пристегнут ремнем безопасности.

Установка детских кресел, закрепляемых ремнем безопасности

В соответствии с европейской регламентацией, приведенная таблица дает представление о возможности размещения детских кресел, закрепляемых ремнем безопасности и сертифицированных как "универсальные" (а) в зависимости от весовой группы ребенка и места установки в салоне автомобиля:

Весовая группа и примерный возраст					
Место		Менее 13 кг (Группы 0 (b) и 0+) От рождения до ≈ 1 года	От 9 до 18 кг (Группа 1) От 1 года до ≈ 3 лет	От 15 до 25 кг (Группа 2) От 3 до ≈ 6 лет	От 22 до 36 кг (Группа 3) От 6 до ≈ 10 лет
Сиденье переднего пассажира (с) с регулировкой по высоте		U (R)	U (R)	U (R)	U (R)
Задние боковые сиденья		U	U	U	U
Заднее среднее сиденье		X	X	X	X

а: универсальное детское кресло, которое может устанавливаться в любом автомобиле с использованием ремня безопасности.

b: группа 0, от рождения до 10 кг. Не допускается устанавливать колыбели и "автокроватки" на сиденье переднего пассажира.

с: перед тем, как разместить ребенка на этом месте, ознакомьтесь с правилами, действующими в Вашей стране.

U: сиденье, адаптированное под установку детского кресла при помощи ремня безопасности и сертифицированного как универсальное для перевозки "спинкой вперед" и/или "лицом вперед".

U (R): то же, что и **U**, устанавливается на сиденье пассажира, которое следует поднять на максимальную высоту и отодвинуть в крайнее заднее положение.

X: сиденье, не приспособленное для установки детского кресла указанной весовой категории.

Рекомендации по правильной установке детского кресла

 Небрежная установка детского кресла в автомобиле снижает надежность защиты ребенка в случае столкновения. Не забывайте пристегивать ремни безопасности или лямки детского кресла так, чтобы они плотно прилегали к его телу, даже при переездах на короткие расстояния. Закрепляя детское кресло при помощи ремня безопасности, убедитесь, что ремень плотно прилегает к нему и надежно удерживает его на штатном сиденье автомобиля. Если пассажирское сиденье, на котором Вы сидите, регулируется, передвиньте его, если понадобится, вперед. Для оптимальной установки детского кресла проверьте, чтобы спинка кресла опиралась на спинку штатного сиденья автомобиля, а подголовник сиденья не мешал креслу занять правильное положение. Если подголовник приходится снять, примите меры, чтобы он был убран в надежное место или закреплен так, чтобы не превратиться в стремительно летящий "снаряд" в случае резкого торможения.

Не следует перевозить на переднем сиденье детей в возрасте до 10 лет в положении "лицом вперед" за исключением случаев, когда задние сиденья заняты другими детьми или если задние сиденья сняты или сложены. Отключайте подушку безопасности переднего пассажира сразу при установке на его сиденье детского кресла "спинкой вперед". Если этого не сделать, надувшаяся в случае аварии подушка может привести к тяжелому травмированию или гибели ребенка.

Установка кресла с подушкой-бустером

Верхняя ветвь ремня должна проходить по плечу ребенка, не затрагивая область шеи. Убедитесь, что нижняя ветвь ремня безопасности расположена на бедрах ребенка. Специалисты CITROËN рекомендуют Вам воспользоваться сиденьем-бустером со спинкой, оборудованной пазом, правильно направляющим ленту ремня на уровне плеча.

В целях безопасности, не оставляйте:

- ребенка или детей в автомобиле одних без присмотра,
- ребенка или животное в автомобиле с закрытыми окнами, если он стоит на солнце,
- ключи в автомобиле в доступном для детей месте.

Во избежание случайного открывания детьми задних дверей и окон задних дверей пользуйтесь устройством блокировки дверных замков.

Не следует опускать стекла окон задних дверей более, чем на треть.

Для защиты детей от солнечных лучей установите на задних боковых окнах шторки.

Крепления "ISOFIX"

Ваш автомобиль сертифицирован в соответствии с **последними нормативами**, предъявляемыми к системе ISOFIX.

Сиденья, представленные ниже, оборудованы креплениями ISOFIX, отвечающими требованиям этих нормативов:

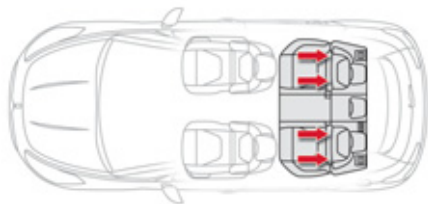

Конструктивно они состоят из трех проушин, имеющихся на каждом сиденье:

- двух проушин **A**, расположенных между спинкой и подушкой штатного сиденья автомобиля и помеченных этикетками,

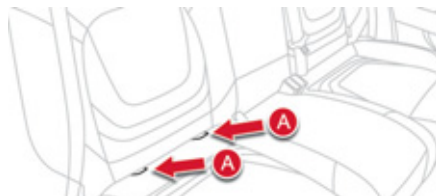

- расположенной за сиденьем проушины **B**, называемой "**TOP TETHER**", служащей для закрепления верхней лямки.



Конструкция замков "ISOFIX" обеспечивает надежную, прочную и быструю установку кресла для перевозки ребенка в Вашем автомобиле.

Детские кресла "ISOFIX" оборудованы двумя замками, легко входящими в зацепление с двумя проушинами **A**.

Некоторые из них оборудованы также **верхней лямкой**, которая крепится к проушине **B**.

Чтобы ее закрепить, приподнимите подголовник и протяните под ним крюк лямки. Затем зацепите крюк за проушину **B** и натяните верхнюю лямку.

 Небрежная установка детского кресла в автомобиле снижает надежность защиты ребенка в случае столкновения.

О детских креслах "ISOFIX", сертифицированных для установки в Вашем автомобиле, читайте в сводной таблице размещения детских кресел "ISOFIX".

Сертифицированное детское кресло ISOFIX, рекомендованное CITROËN для вашего автомобиля

"RÖMER Duo Plus ISOFIX" (типоразмер B1)

Группа 1: от 9 до 18 кг



Для перевозки ребенка только "лицом вперед".
Оборудовано верхней лямкой, прикрепляемой к верхней проушине **B**, называемой TOP TETHER.
Устанавливается для перевозки в трех положениях: сидячем, полулежачем и положении лежа.



- ☞ Отодвиньте переднее сиденье автомобиля так, чтобы ноги ребенка не касались его спинки.

! Это кресло можно устанавливать и на сиденьях, не оборудованных креплениями ISOFIX. В этом случае его следует обязательно прикреплять к штатному сиденью автомобиля трехточечным ремнем безопасности.
Следуйте указаниям по установке детских кресел, содержащимся в инструкциях изготовителя.

Сводная таблица размещения детских кресел ISOFIX

В соответствии с европейской регламентацией, приведенная здесь таблица дает представление о возможности размещения детских кресел ISOFIX на штатных сиденьях автомобиля, оборудованных замками ISOFIX.

Типоразмер универсальных и полууниверсальных детских кресел ISOFIX, обозначаемый буквами от **A** до **G**, указывается на самом кресле рядом с логотипом ISOFIX.

	Вес ребенка/примерный возраст									
	Менее 10 кг (группа 0) До 6 месяцев		Менее 10 кг (группа 0) Менее 13 кг (группа 0+) До 1 года			От 9 до 18 кг (группа 1) От 1 до 3 лет				
Тип кресла ISOFIX	Колыбель*		"спинкой вперед"			"спинкой вперед"		"лицом вперед"		
Типоразмер ISOFIX	F	G	C	D	E	C	D	A	B	B1
Переднее пассажирское сиденье 	Не "isofix"									
Задние боковые сиденья 	IL-SU**		IL-SU			IL-SU		IUF IL-SU		
Заднее среднее сиденье 	Не "isofix"									

IUF: сиденье, адаптированное под установку универсального детского кресла "Isofix Universe" для перевозки "лицом вперед", оборудованное верхней лямкой.

IL-SU: сиденье, адаптированное под установку полууниверсального детского кресла "Isofix Semi-Universal":

- для перевозки ребенка в положении "лицом вперед" с опорной стойкой или "спинкой вперед" с верхней лямкой,
- "лицом вперед" с опорной стойкой,
- в колыбели с верхней лямкой или с опорной стойкой.

Крепление кресла при помощи верхней лямки описано в разделе "Крепления Isofix".

X: сиденье, не адаптированное для установки на нем детского кресла или колыбели, относящихся к указанной весовой группе.

* Не допускается устанавливать колыбели и "автолюльки" на сиденье переднего пассажира.

** Колыбель ISOFIX, закрепленная на нижних креплениях сиденья ISOFIX, полностью занимает задний диван.

"Детская" блокировка замков с электроприводом

Система дистанционной блокировки замков и стеклоподъемников предназначена для предотвращения случайного отпирания задних дверей и открывания окон из салона.

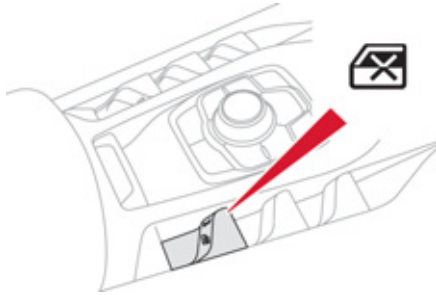

Включение



☞ Включите зажигание и нажмите на эту кнопку.

При этом контрольная лампа кнопки загорится одновременно с сообщением, подтверждающим включение системы. Она будет гореть до тех пор, пока "детская блокировка" будет оставаться включенной. При этом двери по-прежнему можно открывать с внешней стороны и управлять задними стеклоподъемниками с места водителя.

Отключение



☞ Включите зажигание и еще раз нажмите на эту кнопку.

При этом контрольная лампа кнопки погаснет одновременно с сообщением, подтверждающим отключение системы. Она не будет гореть до тех пор, пока "детская блокировка" будет оставаться отключенной.



Любое иное состояние контрольной лампы будет свидетельствовать о неисправности электронной системы "детской" блокировки замков. Проверьте систему в сервисной сети CITROËN или в специализированном техцентре.



Данная система работает независимо от системы центрального замка и никогда не заменяет его. Проверяйте исправность "детской" блокировки замков всякий раз, как включаете зажигание. Выходя из автомобиля, никогда не оставляйте ключ в замке зажигания, даже если отлучаетесь ненадолго. При сильном ударе в ДТП электронная блокировка замков автоматически снимается, чтобы не препятствовать покиданию автомобиля пассажирами задних сидений.

007

Системы обеспечения безопасности

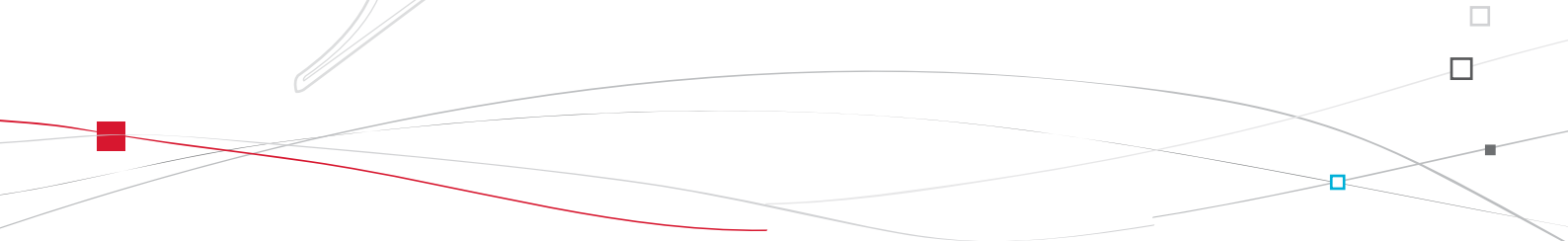



Указатели поворотов

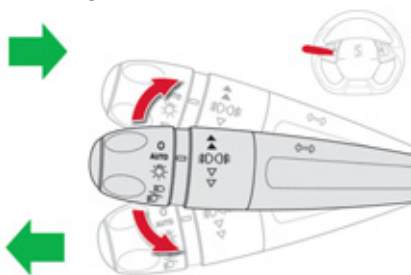

- ☞ Опустите в крайнее положение переключатель, чтобы включить указатель левого поворота.
- ☞ Поднимите в крайнее положение переключатель, чтобы включить указатель правого поворота.

i Если указатель поворота остается невыключенным более 20 секунд, громкость зуммера будет возрастать с увеличением скорости движения автомобиля выше 60 км/ч.

Функция "скоростная автодорога"

Коротко нажмите на ручку управления освещением вверх или вниз, без прохождения центрального фиксированного положения, соответствующие указатели поворота сработают три раза.

Аварийная световая сигнализация

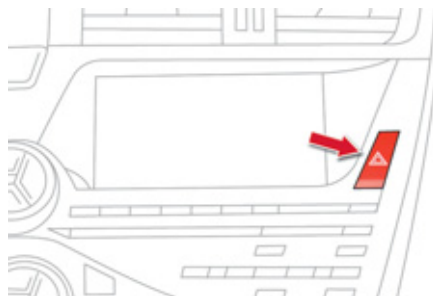

Нажмите на выключатель. При этом все фонари указателей поворотов начнут мигать. Аварийная световая сигнализация может работать и при выключенном зажигании.

Автоматическое включение аварийной световой сигнализации

В случае экстренного торможения и в зависимости от скорости замедления, а также при срабатывании ABS или в случае столкновения, автоматически загораются фонари аварийной сигнализации. При первом же нажатии на педаль акселератора они гаснут.

- ☞ При необходимости их можно погасить, нажав на кнопку.

Вызов технической или неотложной помощи

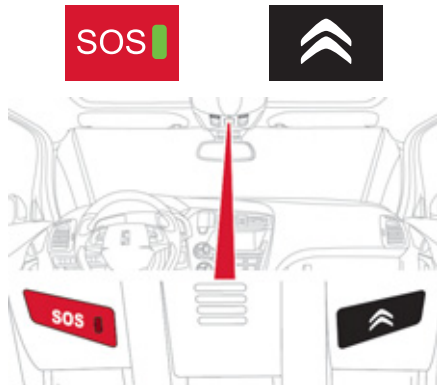

Пользуясь данной системой, Вы можете вызвать неотложную помощь, обратившись в службу технического содействия или в специальное подразделение CITROËN.

i Подробную информацию об этой функции см. в гл. "Аудиосистема и система телематики".

Звуковой сигнал

Система звукового оповещения предназначена для предупреждения других участников дороги об угрожающей опасности.

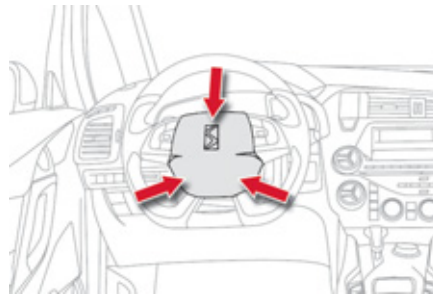

☞ Нажмите на центральную часть рулевого колеса.

i Используйте звуковой сигнал только в следующих случаях:

- непосредственная опасность,
- обгон велосипедиста или пешехода,
- приближение к плохо просматриваемому участку дороги.

Бортовая система контроля давления воздуха в шинах

Система предназначена для автоматического контроля давления воздуха в шинах на находящемся в движении автомобиле.



Во время движения специальные вмонтированные в вентили датчики включают соответствующий сигнализатор при падении давления ниже нормы (на скорости выше 20 км/ч).

Запасное колесо датчиком давления не оснащается.

i Система контроля давления воздуха в шинах является вспомогательной и не освобождает водителя от необходимости оставаться бдительным и ответственно относиться к автомобилю.

Сигнализатор спущенного колеса

На дисплее панели приборов появляется сообщение, уточняющее, какое колесо неисправно, и звучит зуммер.

☞ Срочно проверьте давление воздуха в шинах. Контроль давления следует осуществлять на холодных шинах.

Сигнализатор прокола шины



Этот сигнализатор и символ **STOP** загораются на панели приборов в сопровождении зуммера и сообщения на ее дисплее, уточняющего, какое колесо неисправно.

- ☞ Немедленно остановитесь, стараясь избегать резких поворотов руля и экстренных торможений.
- ☞ Замените поврежденное колесо и, при первой же возможности, проверьте давление во всех шинах.

Сигнализатор отсутствующего датчика давления

На дисплее панели приборов появляется в сопровождении зуммера сообщение о том, какие колеса система не обнаружила или о неисправности в системе.

Обратитесь в сервисную сеть CITROËN или в специализированный техцентр для замены вышедших из строя датчиков.

i Данный сигнализатор загорается также в случае, когда колесо действительно снято с автомобиля, например, для ремонта, или на автомобиль установлены одно или несколько колес, не оборудованных датчиками давления воздуха.

! Все виды ремонта, а также замена шин на колесах, оборудованных датчиками контроля давления, должны осуществляться только в сервисной сети CITROËN или в специализированном техцентре. Если автомобиль не обнаруживает установленное на него колесо (например при установке ошипованных шин), на котором Вы заменили шину, Вам необходимо провести инициализацию системы в сервисной сети CITROËN или в специализированном техцентре.

i Система не освобождает от необходимости регулярно проверять давление воздуха в шинах (см. раздел "Идентификационные данные") с тем, чтобы убедиться, что поведение автомобиля на дороге остается оптимальным и избежать преждевременного износа шин, особенно в жестких условиях эксплуатации (при тяжелой загрузке, движении с очень высокой скоростью и т.д.). Давление воздуха следует проверять на холодных шинах не реже одного раза в месяц. Не забывайте контролировать давление и в запасном колесе. В работе системы могут происходить мимолетные сбои, вызванные источниками радиоволн с аналогичными частотными параметрами.

Система динамической стабилизации ESC

В комплексную систему электронного управления динамикой автомобиля (ESC: Electronic Stability Control) входят:

- антиблокировочная система ABS и электронный регулятор тормозных сил REF,
- усилитель экстренного торможения AFU,
- противобуксовочная система ASR,
- система динамической стабилизации CDS.

Понятия и определения

Антиблокировочная система ABS и электронный регулятор тормозных сил REF

Эти системы повышают устойчивость и управляемость автомобиля в режиме торможения и предохраняют от заносов на виражах, особенно на разбитых и скользких дорогах.

Система ABS предотвращает блокировку колес в случае экстренного торможения. Система REF регулирует силу торможения на каждом колесе в отдельности.

Усилитель экстренного торможения AFU

В случае экстренного торможения эта система позволяет быстрее развить оптимальное давление в тормозной системе, способствуя сокращению тормозного пути.

Система автоматически реагирует на скорость нажатия на педаль тормоза. При этом педаль становится несколько мягче, чем обычно, а эффективность торможения возрастает.

Противобуксовочная система ASR

Система ASR оптимизирует распределение тягового усилия между колесами, чтобы исключить их пробуксовку путем воздействия на тормозные механизмы ведущих колес и на работу двигателя. Она также помогает улучшить курсовую устойчивость автомобиля при разгоне.

Система динамической стабилизации CDS

В случае значительного отклонения действительной траектории от той, которую задает водитель, система автоматически воздействует на тормозные механизмы одного или нескольких колес и на работу двигателя, чтобы вернуть автомобиль к движению по заданной траектории, если она не противоречит законам физики.

Помощь при движении по снегу (интеллектуальная противобуксовочная система "Intelligent Traction Control")

Ваш автомобиль оснащен системой помощи при движении по снегу: **Intelligent Traction Control**. Она автоматически обнаруживает в постоянном режиме слабое сцепление колес с дорогой, затрудняющее трогание автомобиля с места и его движение по глубокому или укатанному снегу. В таких ситуациях, **Intelligent Traction Control** ограничивает проскальзывание передних колес, чтобы обеспечить тяговое усилие на них и сохранить курсовую устойчивость. При движении в особо сложных условиях (по глубокому снегу, грязи и т.п.) может оказаться необходимым отключить в нужный момент системы **динамической стабилизации и противобуксовочную** с тем, чтобы буксующие колеса быстрее обрели сцепление с дорогой. При первой же возможности необходимо включить системы вновь. Для езды по дорогам, не обеспечивающим достаточного сцепления с колесами, настоятельно рекомендуются зимние шины.

Работа систем

Антиблокировочная система ABS и электронный регулятор тормозных сил REF



Загорание контрольной лампы, сопровождаемое звуковым сигнализатором и сообщением на дисплее, свидетельствует о неисправности антиблокировочной системы, которая может привести к потере курсовой устойчивости автомобиля при торможении.



Загорание контрольной лампы одновременно с сигнализатором "STOP", а также звуковым сигналом и сообщением на дисплее свидетельствует о неисправности электронного регулятора тормозных сил REF, которая может привести к потере курсовой устойчивости автомобиля при торможении. **Срочно остановите автомобиль.** В обоих случаях Вам следует проконсультироваться в сервисной сети CITROËN или в специализированном техцентре.



При замене колес допускается устанавливать только сертифицированные для Вашей модели автомобиля колесные диски и шины. Нормальная работа антиблокировочной системы ABS может проявляться в легкой вибрации тормозной педали при торможении.



В случае экстренного торможения, резко нажмите до упора на тормозную педаль, не ослабляя усилия.

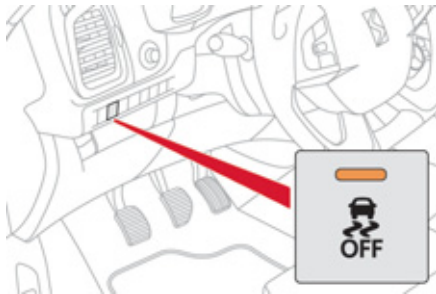

Система динамической стабилизации CDS

Активирование системы

Система активируется автоматически при каждом запуске двигателя.

В случае проскальзывания шин или потери траектории движения, система включается в работу.



В момент ее срабатывания на панели приборов начинает мигать этот сигнализатор.

Отключение

В особо тяжелых условиях вождения (торможение по грязи, застревание в снегу, езда по зыбкому грунту и т.д.) возникает необходимость отключить систему CDS, чтобы колеса, буксуя, обеспечивали автомобилю сцепление с дорогой.

При первой же возможности систему рекомендуется включить вновь.



☞ Нажмите на кнопку.



При этом загорится контрольная лампа кнопки, свидетельствующая о том, что система ESP отключена.

Повторное включение системы

Система активируется автоматически после каждого выключения зажигания или по достижении скорости движения 50 км/ч.



☞ Еще раз нажмите на кнопку, чтобы активировать систему принудительно.

Если система неисправна



Загорание этого сигнализатора в сопровождении зуммера и сообщения на дисплее панели приборов свидетельствует о неисправности системы.

Обратитесь в сервисную сеть CITROËN или в специализированный техцентр, чтобы проверить исправность системы.



Система CDS способна обеспечивать дополнительную безопасность при условии соблюдения нормального стиля вождения, но ее наличие в комплектации автомобиля не должно побуждать водителя идти на неоправданные риски и разгонять автомобиль до чрезмерных скоростей. Нормальная работа системы основана на обязательном соблюдении требований производителя, предъявляемых к качеству шин и колесных дисков, компонентов тормозной системы, к бортовой электронике и качеству сборочных работ и технического обслуживания в сервисной сети CITROËN. Если Ваш автомобиль побывал в столкновении, обратитесь в сервисную сеть CITROËN или в специализированный техцентр, чтобы проверить исправность системы.

Ремни безопасности

Ремни безопасности передних сидений



Передние ремни безопасности оборудованы пиротехническими натяжителями и ограничителями усилия натяжения. Такая система эффективно защищает водителя и переднего пассажира в момент фронтальных и боковых столкновений в ДТП. При достаточно сильном ударе натяжители мгновенно затягивают ремни безопасности и плотно прижимают тела водителя и пассажира к спинкам сидений. Система пиротехнических натяжителей ремней безопасности работает только при включенном зажигании. Ограничитель натяжения уменьшает давление ремня на тело, оптимизируя защиту.

Ремни безопасности задних сидений

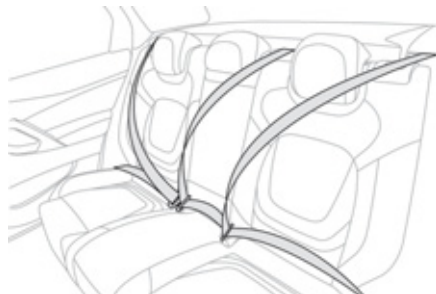

Каждое из задних сидений оборудовано отдельным трехточечным ремнем безопасности с инерционной катушкой и ограничителем усилия натяжения (кроме среднего).



Пристегивание ремня

- ☞ Потяните за ляжку и вставьте скобу в паз замка.
- ☞ Потяните за ляжку чтобы убедиться, что ремень пристегнулся.

Отстегивание ремня

- ☞ Нажмите на красную клавишу замка.
- ☞ Придерживайте ремень при его сматывании.

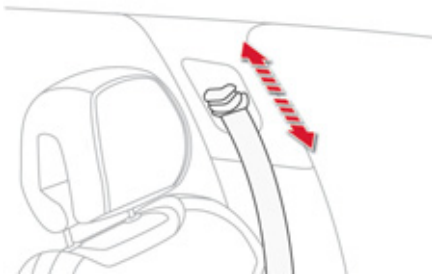

Регулировка ремня по высоте спереди

- Чтобы отрегулировать положение язычка на ремне, сожмите фиксатор и передвиньте его до точки фиксации.

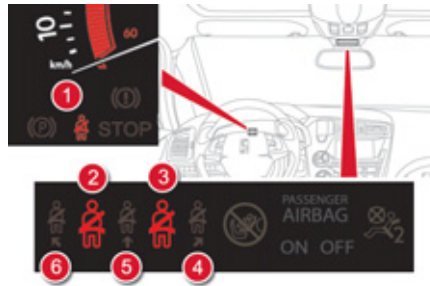

Сигнализаторы непристегнутых/отстегнутых ремней безопасности*

1. Сигнализатор непристегнутых/отстегнутых передних и/или задних ремней на панели приборов.
2. Сигнализатор переднего левого ремня.
3. Сигнализатор переднего правого ремня.
4. Сигнализатор заднего правого ремня.
5. Сигнализатор заднего среднего ремня.
6. Сигнализатор заднего левого ремня.



По достижении скорости выше 20 км/ч сигнализатор (-ы) начнет (-ут) мигать в сопровождении зуммера в течение 2 минут. По истечении двух минут сигнализатор (-ы) продолжит (-ат) гореть до тех пор, пока водитель или пассажир (-ы) не пристегнутся.

Сигнализатор (-ы) переднего (-их) ремня (-ей) безопасности



При включении зажигания, на панели приборов загорится сигнализатор 1, а на панели сигнализаторов загорится соответствующая красная лампа 2 и/или 3, контролирующая ремень и фронтальную подушку безопасности, если ремень окажется непристегнутым.

Сигнализатор (-ы) заднего (-их) ремня (-ей) безопасности



При включении зажигания загорятся соответствующие красные контрольные лампы 4, 5 и 6 примерно на 30 секунд, если ремень безопасности не пристегнут. При движении со скоростью выше 20 км/ч загорятся соответствующие красные сигнализаторы 4, 5 или 6 в сопровождении звукового сигнала и сообщения на дисплее панели приборов, если находящийся на заднем сиденье пассажир отстегнет свой ремень.

* В зависимости от варианта исполнения и/или страны поставки автомобиля.



Водитель обязан убедиться, что пассажиры правильно пользуются ремнями безопасности и что все они пристегнулись перед началом поездки.

Независимо от Вашего местонахождения в автомобиле всегда пристегивайтесь ремнем безопасности, даже при поездках на короткие расстояния.

Не путайте запорные скобы и замки ремней, иначе они не выполняют своих защитных функций.

Ремни оборудованы инерционной катушкой с автоматической подгонкой длины лямки по Вашей фигуре. При отстегивании ремня за ненадобностью его лямка автоматически сматывается на катушку.

Пристегиваясь и отстегиваясь, следите за тем, чтобы ремень правильно сматывался на катушку.

Тазовая лямка ремня должна располагаться как можно ниже на бедрах.

Плечевая лямка должна располагаться на плече у основания шеи.

Инерционные катушки оборудованы механизмом автоматической блокировки ремней на случай дорожно-транспортного происшествия, экстренного торможения или опрокидывания автомобиля. Вы можете разблокировать ремень, потянув за лямку и затем отпустив ее, чтобы она сматалась.

Чтобы эффективно выполнять свою защитную функцию, ремень безопасности:

- должен прилегать к телу как можно плотнее,
- не должен подвергаться систематическому вытягиванию для проверки не скручена ли лямка,
- должен использоваться для пристегивания одного человека,
- не должен иметь надрывов или следов износа,
- не должен подвергаться конструктивным изменениям или переделкам, чтобы не нарушить его надежность и прочность.

В соответствии с действующими требованиями безопасности, все работы, касающиеся вашего автомобиля, должны осуществляться компетентными специалистами в специализированном техническом центре, где имеется оборудование марки CITROËN.

Ремни безопасности следует периодически проверять в сервисной сети CITROËN или в специализированном техцентре, особенно при обнаружении на них признаков повреждения. Для чистки лямок ремней безопасности пользуйтесь водным раствором мыла или специальным составом для очистки тканевых поверхностей, имеющимся в продаже в сервисной сети CITROËN.

После складывания или перемещения сиденья или заднего дивана убедитесь, что ремень безопасности занимает правильное положение и смотан на катушку.

Перевозка детей

Используйте соответствующее детское кресло, если ребенку менее 12 лет или его рост не превышает 1 м 50 см. Запрещается пристегивать более одного пассажира одним ремнем безопасности. Никогда не перевозите ребенка на своих коленях.

В случае столкновения

В зависимости от характера и силы столкновения автомобиля пиротехнический преднатяжитель ремня может сработать до и независимо от срабатывания модуля надувных подушек безопасности. Срабатывание преднатяжителей сопровождается детонационным хлопком с одновременным выделением безвредного дыма воспламенителем пиротехнического патрона, встроенного в систему. В любом случае на панели приборов загорится сигнализатор неисправности системы подушек безопасности.

После любого дорожно-транспортного происшествия необходимо проверить, а возможно и заменить ремни безопасности в сервисной сети CITROËN или в специализированном техцентре.

Подушки безопасности

Надувные подушки безопасности предназначены для дополнительной защиты водителя и пассажиров (кроме пассажира, расположенного сзади на среднем сиденье) в случае попадания автомобиля в ДТП. Они дополняют защитное действие ремней безопасности, оборудованных преднатяжителями (не касается пассажира, расположенного сзади на среднем сиденье). В случае столкновения электронные датчики удара регистрируют и мгновенно анализируют силу фронтальных и боковых ударов в зонах их расположения:

- при резком ударе подушки безопасности мгновенно выбрасываются и надуваются, защищая находящихся в салоне людей (за исключением пассажира, расположенного сзади на среднем сиденье); сразу после удара подушки быстро уменьшаются в объеме, чтобы не закрывать видимость и не препятствовать возможности покинуть автомобиль,
- при менее сильных ударах, при наезде на автомобиль сзади и иногда при его опрокидывании подушки безопасности не срабатывают; в таких случаях для обеспечения оптимальной защиты оказывается достаточно ремней безопасности.



Подушки безопасности не работают при выключенном зажигании.

Система подушек безопасности срабатывает только единожды. При повторном столкновении (в данном ДТП или в последующем) подушка безопасности больше не работает.

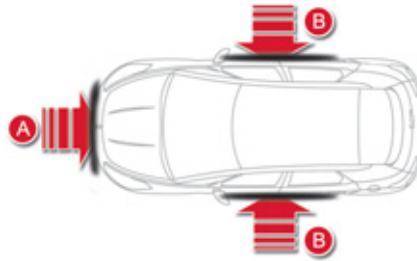

Зоны расположения датчиков удара

- A. Зона фронтального удара.
- B. Зона бокового удара.



Срабатывание пиротехнической системы подушек безопасности сопровождается негромким хлопком и выделением небольшого количества безвредного газа.

Этот газ не влияет на здоровье, но в некоторых случаях может оказать незначительное раздражающее воздействие на людей с повышенной чувствительностью.

Хлопок сработавшего патрона может на короткое время слегка заложить уши.

Фронтальные подушки безопасности



Данная система служит для защиты головы и грудной клетки водителя и переднего пассажира и их предохранения от травм в случае сильного фронтального столкновения автомобиля в ДТП. Подушка безопасности водителя встроена в ступицу рулевого колеса, а переднего пассажира - в панель над перчаточным ящиком.

Срабатывание подушек

Обе подушки срабатывают одновременно, за исключением случаев, когда передняя подушка безопасности пассажира отключена. Срабатывание происходит при резком фронтальном ударе, направленном горизонтально в направлении от передней части автомобиля к задней и приходящемся либо на всю зону A, либо на ее часть.

В момент срабатывания передняя подушка безопасности надувается, располагаясь между грудной клеткой и головой переднего пассажира и рулем, со стороны водителя, и панелью приборов со стороны пассажира, чтобы смягчить удар водителя и переднего пассажира о панель приборов.

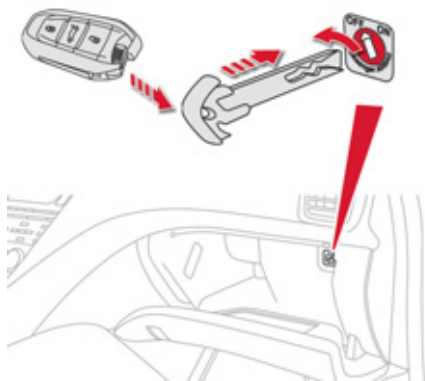

Отключение подушки безопасности

Отключать можно только фронтальную подушку безопасности пассажира:

- ☞ **выключите зажигание** и вставьте ключ в щель выключателя подушки безопасности пассажира,
- ☞ поверните его в положение **"OFF"**,
- ☞ выньте его из этого положения.

 В зависимости от варианта исполнения автомобиля, при включении зажигания, пока подушка будет оставаться отключенной эта контрольная лампа будет гореть либо на панели приборов, либо на панели сигнализаторов ремней безопасности и подушки безопасности переднего пассажира.

 Для безопасной перевозки ребенка обязательно отключайте подушку безопасности переднего пассажира, если устанавливаете на его место детское кресло "спинкой вперед". В противном случае, резкий выброс подушки при ее срабатывании может привести к ранению или гибели ребенка.

Восстановление активного состояния подушки

Убрав с сиденья детское кресло, **выключите зажигание** и поверните выключатель в положение **"ON"**, чтобы вновь активировать подушку безопасности и обеспечить защиту переднего пассажира в случае аварии.



При включении зажигания эта контрольная лампа будет гореть на панели сигнализаторов ремней безопасности и подушки безопасности переднего пассажира около одной минуты, если подушка безопасности переднего пассажира находится в активном состоянии.

Контроль исправности



В случае загорания этого сигнализатора на панели приборов в сопровождении зуммера и сообщения на многофункциональном дисплее, обратитесь в сервисную сеть CITROËN или в специализированный техцентр для проверки системы. Может случиться так, что подушки не сработают от резкого удара при попадании автомобиля в ДТП.



Если этот сигнализатор мигает, обратитесь в сервисную сеть CITROËN или в специализированный техцентр. Иначе может случиться так, что подушка безопасности переднего пассажира не сработает в случае резкого удара при попадании автомобиля в ДТП.



Если хотя бы один из двух сигнализаторов подушек безопасности горит и не гаснет, не устанавливайте детское кресло на сиденье переднего пассажира. Проверьте систему в сервисной сети CITROËN или в специализированном техцентре.

Боковые подушки безопасности

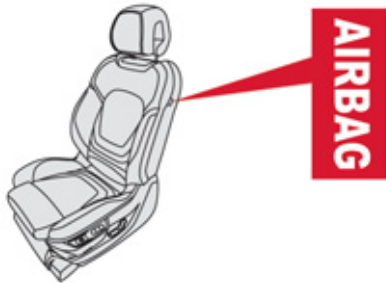

Боковые подушки безопасности предназначены для защиты водителя и пассажира переднего сиденья от травм грудной клетки, между тазобедренным суставом и плечом. Обе подушки встроены в каркас спинки сиденья со стороны двери.

Срабатывание подушек

Они срабатывают независимо одна от другой в случае сильного бокового удара извне в зону **В**, направленного внутрь автомобиля перпендикулярно к продольной оси в горизонтальной плоскости. Боковая подушка заполняет пространство между тазобедренным суставом и плечом пассажира переднего сиденья и соответствующей дверной панелью.

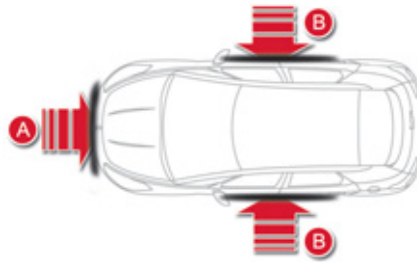

Зоны расположения датчиков удара

- А.** Зона фронтального удара.
- В.** Зона бокового удара.

Оконные подушки-шторы

Оконные подушки безопасности срабатывают в случае сильного бокового удара, защищая водителя и пассажиров (кроме пассажира, расположенного сзади на среднем сиденье) и снижая при этом риск получить травму головы. Подушки-шторы встроены в стойки и в верхнюю часть потолка.

Срабатывание подушек

Каждая подушка срабатывает одновременно с соответствующей боковой подушкой в случае сильного бокового удара извне в зону **В**, направленного перпендикулярно к продольной оси в горизонтальной плоскости. Надувная штора заполняет пространство между расположенными на передних или задних сиденьях пассажирами и окнами.

Контроль исправности боковых подушек



Если этот сигнализатор загорелся в сопровождении зуммера и сообщения на дисплее панели приборов, обратитесь в сервисную сеть CITROËN или в специализированный техцентр для проверки системы. Может случиться так, что подушки не сработают от резкого удара при попадании автомобиля в ДТП.



При незначительных боковых касаниях, а также при опрокидываниях, подушка может не сработать. При фронтальных столкновениях и ударах сзади подушка-штора не должна срабатывать.



Для обеспечения наибольшей эффективности подушек безопасности необходимо выполнять следующие правила:

Сесть, приняв естественное вертикальное положение.

Пристегнуться своим ремнем безопасности, который должен быть правильно отрегулирован. Ничего не размещать между людьми, сидящими на передних сиденьях, и подушками безопасности (детей, животных, предметы и т.п.). Они могут помешать работе подушек или поранить людей, сидящих на передних сиденьях.

После аварии или угона автомобиля необходимо обязательно проверить систему подушек безопасности.

Работы с системами подушек безопасности проводить нужно в сервисной сети CITROËN или в специализированном техцентре.

Даже при соблюдении перечисленных правил сохраняется риск получить травму или легкие ожоги верхней части тела и головы в случае срабатывания подушки безопасности. Следует помнить, что она раскрывается практически мгновенно (за тысячные доли секунды), после чего она сразу же начинает сдуваться - при этом через предусмотренные в ней клапаны из нее выпускается горячий газ.

Фронтальные подушки безопасности

Не водите автомобиль, удерживая рулевое колесо за спицы, и не кладите руки на ступицу рулевого колеса. Пассажиру запрещается класть ноги на панель управления.

По возможности откажитесь от курения, поскольку при надувании подушек безопасности это может привести к ожогам или ранениям сигаретой или трубкой.

Запрещается снимать и протыкать ступицу рулевого колеса, в которой находится подушка, или подвергать ее сильным ударам.

Боковые подушки безопасности

На сиденья допускается надевать только сертифицированные чехлы, не мешающие срабатыванию боковых подушек безопасности. Чтобы узнать, какие чехлы предназначены для Вашего автомобиля, обратитесь за консультацией в сервисную сеть CITROËN (см. главу "Практическая информация - § Аксессуары").

Запрещается привинчивать или приклеивать какие-либо предметы к спинкам сидений (напр., для одежды и т.п.). Это может привести к травмированию грудной клетки и рук в случае срабатывания боковых подушек безопасности.

Не приближайтесь к двери ближе, чем это необходимо.

Надувные оконные подушки-шторы

Запрещается прикреплять или приклеивать какие-либо предметы к потолку салона. Это может привести к травмированию головы в случае срабатывания подушки-шторы.

При наличии на автомобиле потолочных поручней, запрещается отвинчивать их, так как ими же прикреплены к потолку и подушки-шторы.



0008

Практическая информация

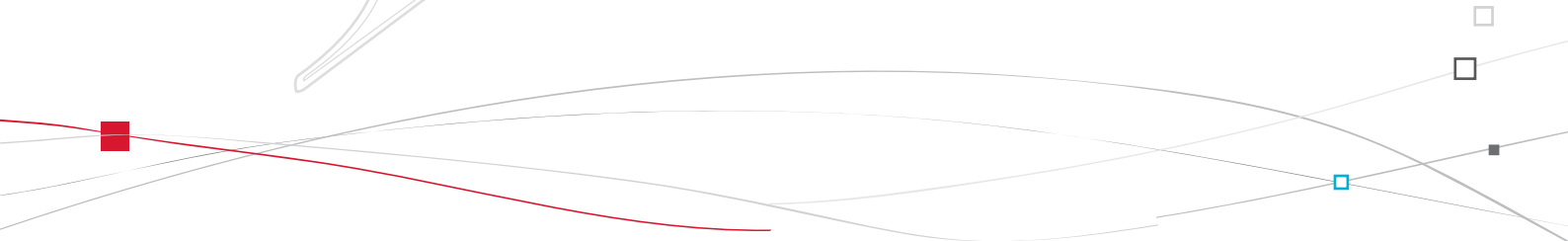



CITROËN

Комплект принадлежностей для временного устранения прокола шины

В комплект входят компрессор и флакон с герметиком для заделки проколов, при помощи которого можно отремонтировать шину **на короткое время**, чтобы доехать до ближайшей мастерской.

С его помощью можно заделать большинство проколов, способных ввести колесо из строя, расположенных либо по центру протектора, либо на его боковине.

Местонахождение ремкомплекта

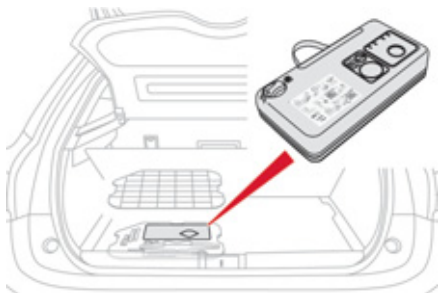

Комплект находится в специальном футляре под полом багажного отсека.

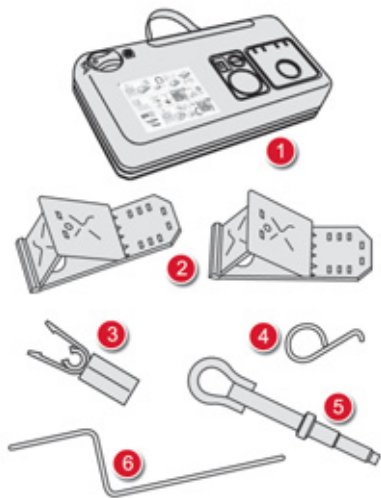

Перечень инструментов

Все перечисленные здесь инструменты предназначены только для Вашего автомобиля, а их набор зависит от комплектации автомобиля. Не используйте их для других целей.

1. Компрессор 12 вольт.
Содержит емкость с герметиком для временной заделки прокола и поддержания надлежащего давления воздуха в шине.
2. Противооткатные упоры* для установки под колеса автомобиля.
3. Съёмник декоративных колпачков* с колесных болтов.
Служит для снятия защитных колпачков с винтов крепления алюминиевых дисков.
4. Съёмник декоративных колесных колпачков.
Служит для снятия колпачков с алюминиевых дисков.
5. Съёмная проушина для буксировки.
См. параграф "Буксировка автомобиля".
6. Аварийный выключатель электрического тормоза.
См. параграф "Электрический стояночный тормоз" и раздел "Экстренное торможение".

* В зависимости от страны поставки или комплектации автомобиля.

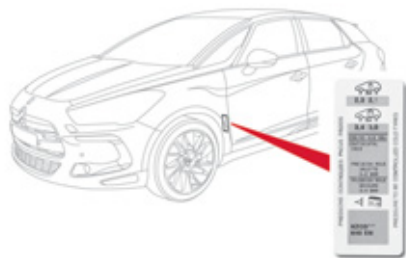

Давление воздуха в шинах указано в этой табличке.

Описание комплекта



- A.** Переключатель режимов "Ремонт" и "Накачивание".
- B.** Выключатель: "включено" "I"/ "выключено" "O".
- C.** Кнопка для выпуска воздуха из шины.
- D.** Манометр (градуировка: бар или psi).
- E.** Отделение, в которое складываются:
 - электрошнур с адаптером для включения в розетку 12 В,
 - различные переходники и насадки для бытового накачивания мячей, велосипин и т.п.

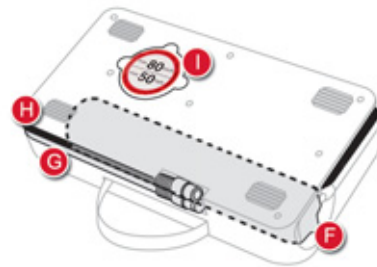

- F.** Флакон с герметиком.
- G.** Белый шланг с заглушкой для ремонта шины.
- H.** Черный шланг для накачивания.
- I.** Самоклеящаяся табличка с напоминанием о необходимости ограничивать скорость.

i Самоклеящуюся табличку I необходимо наклеить на руль чтобы не забыть, что вы едете на временном колесе. Во время движения на колесе, отремонтированном с помощью такого ремкомплекта, не превышайте скорость 80 км/час.

Порядок действий при ремонте колеса

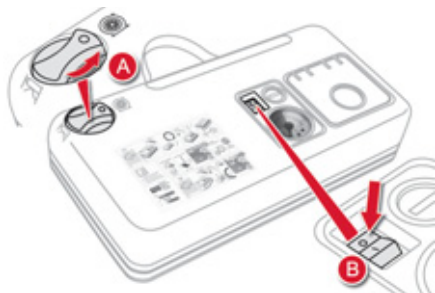

1. Заделка прокола в шине при помощи герметика

- ☞ Выключите зажигание.
- ☞ Поверните ручку **A** в положение "Ремонт".
- ☞ Убедитесь, что выключатель **B** находится в положении "0".



i При заделке прокола постарайтесь не извлекать застрявшее в шине инородное тело.

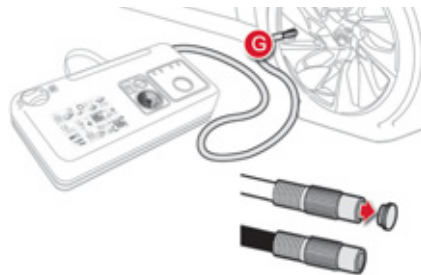

- ☞ Вытяните во всю длину белый шланг **G**.
- ☞ Отверните заглушку белого шланга.
- ☞ Соедините белый шланг с вентилем проколотого колеса.

! Будьте осторожны в обращении с герметиком - в нем содержатся этиленгликоль, канифоль и др. вещества, раздражающие слизистую дыхательных путей и глаз. Его следует хранить в местах, недосягаемых для детей.

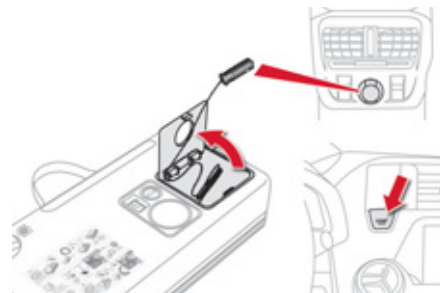

- ☞ Вставьте электрощуп компрессора в бортовую розетку 12 В.
- ☞ Запустите двигатель и оставьте его работать.

i Не включайте компрессор, если его белый шланг не подсоединен к вентилю колеса: иначе герметик прольется на пол.

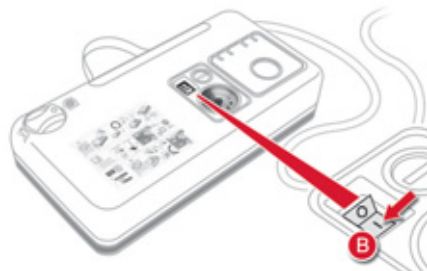

- ☞ Переведите кнопку выключателя **В** в положение "I", чтобы включить компрессор и накачайте колесо до достижения давления в нем 2,0 бар. Герметик подается под давлением в шину; не снимайте шланг с вентиля во время накачивания (чтобы не испачкаться брызгами).

i Если через пять-семь минут давление в шине не достигнет этого параметра, значит она не подлежит ремонту; обратитесь в сервисную сеть CITROËN или в специализированный техцентр, где Ваш автомобиль отремонтируют.

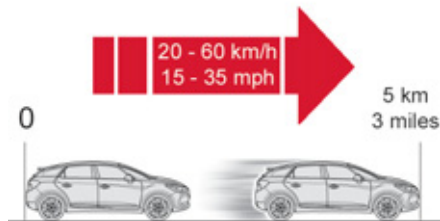

- ☞ Уберите комплект и закройте белый шланг заглушкой. Примите меры, чтобы не испачкать автомобиль пятнами герметика. Комплект держите на всякий случай неподалеку.
- ☞ Поезжайте сразу же, при этом около пяти километров следует проехать на медленной скорости (20... 60 км/ч), чтобы дать составу закрыть прокол.
- ☞ Сделайте остановку, чтобы проверить состояние шины и давление в ней, используя комплект для ремонта шин.

i Бортовая система контроля давления воздуха в шинах

Если на автомобиле имеется бортовая система контроля давления воздуха в шинах, контрольная лампа давления будет постоянно гореть после ремонта колеса до тех пор, пока не будет проведена реинициализация системы в сервисной сети CITROËN или в специализированном техцентре.

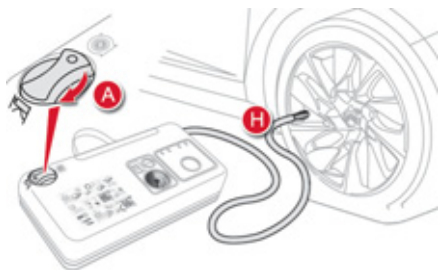

2. Накачивание

- ☞ Поверните переключатель **A** в положение "Накачивание".
- ☞ Вытяните во всю длину черный шланг **H**.
- ☞ Подсоедините черный шланг к вентилю отремонтированного колеса.

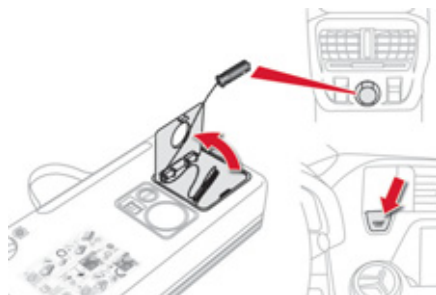

- ☞ Подключите электрошнур компрессора к бортовой розетке 12 В.
- ☞ Еще раз запустите двигатель и оставьте его работать.



☞ При первой же возможности обратитесь в сервисную сеть CITROËN или в специализированный техцентр. Обязательно сообщите мастеру о том, что Вы воспользовались ремкомплект. Он проверит шину и вынесет решение о возможности ремонта или необходимости замены поврежденной шины.



- ☞ Отрегулируйте давление воздуха в шине при помощи компрессора (чтобы подкачать: переведите выключатель **B** в положение "I"; чтобы спустить: переведите выключатель **B** в положение "O" и нажмите на кнопку "C") до рекомендованного для Вашего автомобиля параметра, указанного на этикетке в проеме двери водителя. Если после этого давление будет падать, значит прокол не устранен. Обратитесь в сервисную сеть CITROËN или в специализированный техцентр для устранения неисправности.
- ☞ Отсоедините комплект и уберите его на место.
- ☞ Ведите автомобиль на умеренной скорости (не более 80 км/ч), при этом пробег следует ограничить расстоянием не более 200 км.

Извлечение флакона



- ☞ Уберите черный шланг.
- ☞ Высвободите отогнутый вбок белый шланг.
- ☞ Держите компрессор вертикально.
- ☞ Отверните флакон, держа его за нижнюю часть.

! Не испачкайтесь вытекающими остатками герметика. Срок хранения герметика указан на флаконе. Флакон с герметиком предназначен для одноразового использования; даже если он был слегка начат, его следует заменить. Не выбрасывайте использованный флакон куда попало, сдайте его в сервисную сеть CITROËN или отнесите на пункт сбора отходов. Не забудьте купить новый флакон с герметиком для ремонта шин в сервисной сети CITROËN или в специализированном техцентре.

Контрольная проверка давления/ Подкачивание и накачивание в быту

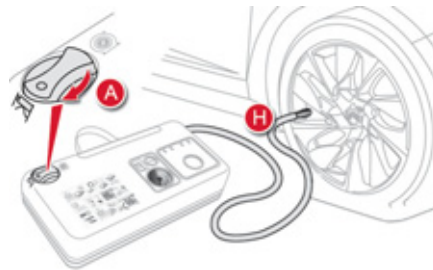

Компрессор также можно использовать без подачи герметика:

- для контроля давления и подкачивания шин,
- для накачивания различных предметов (шаров, шин велосипеда...)

- ☞ Поверните переключатель **A** в положение "Накачивание".
 - ☞ Вытяните во всю длину черный шланг **H**.
 - ☞ Подсоедините черный шланг к вентилю колеса или предмету, который нужно накачать.
- При необходимости, наденьте на шланг соответствующий переходник, имеющийся в комплекте.

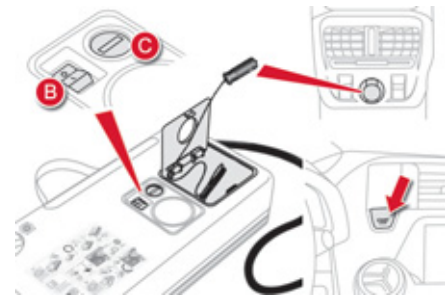

- ☞ Включите шнур компрессора в бортовую розетку автомобиля 12 В.
- ☞ Запустите двигатель и оставьте его работать.
- ☞ Отрегулируйте давление воздуха при помощи компрессора (чтобы подкачать: переведите выключатель **B** в положение "I"; чтобы спустить: переведите выключатель **B** в положение "O" и нажмите на кнопку **C**) до рекомендованного для Вашего автомобиля или накачиваемого предмета параметра.
- ☞ Отсоедините шланг и уберите весь комплект.

Замена колеса

Порядок действий при замене проколотого колеса запасным с использованием штатного комплекта инструментов.

Доступ к инструментам

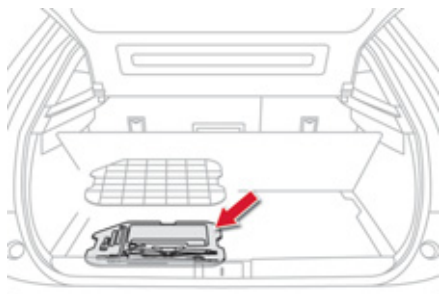

Комплект инструментов расположен под полом багажного отсека.

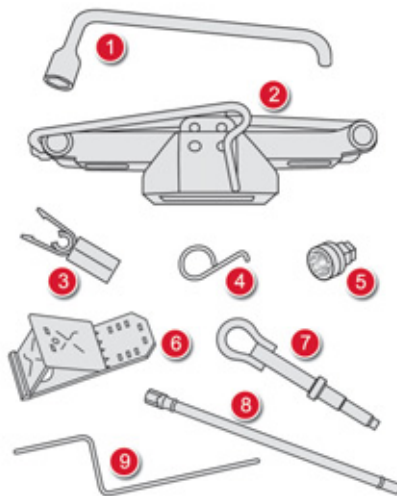

Перечень инструментов

Все перечисленные здесь инструменты предназначены только для Вашего автомобиля и могут быть различными в зависимости от комплектации автомобиля. Не используйте их для других целей.

1. Баллонный ключ.
Служит для снятия колпака и отворачивания болтов крепления колеса.
2. Домкрат с рукояткой в сборе.
Служит для поднятия автомобиля.
3. Съёмник декоративных колпачков.
Служит для снятия декоративных колпачков с колесных болтов на алюминиевом диске.
4. Съёмник декоративных колесных колпачков.
Служит для снятия колпачков с алюминиевых дисков.
5. Втулка для "антикражных" болтов (в перчаточном ящике)
Используется в качестве переходника для отворачивания "антикражных" болтов баллонным ключом.
6. Противооткатные упоры для установки под колеса, чтобы зафиксировать автомобиль на месте.
7. Буксирное кольцо.
См. параграф "Буксировка автомобиля".
8. Удлинитель ключа.
Служит для отворачивания/заворачивания гайки механизма держателя колеса.
9. Аварийный выключатель электрического тормоза.
См. параграф "Электрический стояночный тормоз" и раздел "Экстренное торможение".

Датчик падения давления воздуха в колесе

Запасное колесо не оснащено датчиком падения давления воздуха. Проколотое колесо следует отремонтировать в сервисной сети CITROËN или в специализированном техцентре.

Доступ к запасному колесу

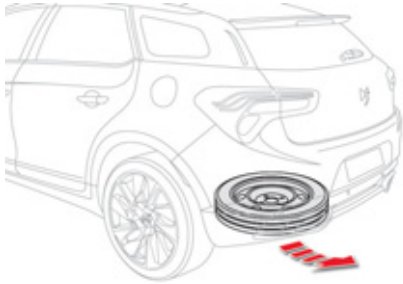

Запасное колесо находится в держателе под днищем автомобиля.

Извлечение колеса

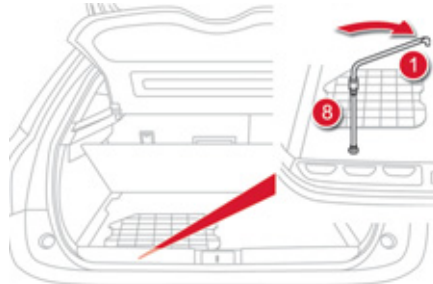

- ☞ Приподнимите пол багажника, чтобы вставить ключ для вращения гайки механизма держателя колеса.
- ☞ Вращая гайку **по часовой стрелке** до упора баллонным ключом **1** с удлинителем **8**, размотайте трос механизма держателя.

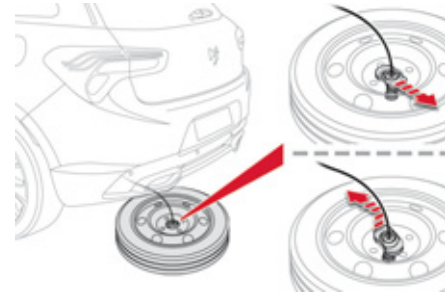

- ☞ Извлеките колесо, действуя сзади автомобиля.
- ☞ Извлеките крюк с кронштейном, чтобы высвободить колесо, как показано на рисунке.
- ☞ Достаньте колесо.

Укладка колеса на место

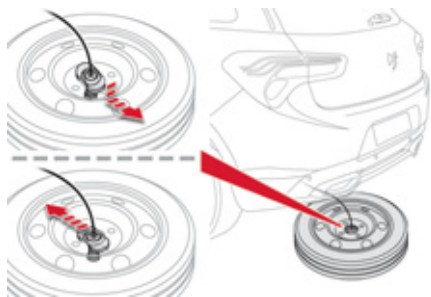

☞ Протяните крюк с кронштейном через колесо, как показано на рисунке.



☞ Вращая гайку **против часовой стрелки** при помощи баллонного ключа **1** с удлинителем **8**, подтяните колесо к полу автомобиля.

☞ Затяните до конца и убедитесь, что колесо плотно прилегло к полу всей своей плоскостью.

Демонтаж колеса

i Меры предосторожности

Установите автомобиль так, чтобы он не мешал движению транспорта: при этом площадка должна быть, по возможности, твердой, горизонтальной и нескользкой. Включите стояночный тормоз, если он не находится в автоматическом режиме, выключите зажигание и включите первую передачу*, чтобы заблокировать колеса.

Проверьте, загорается ли контрольная лампа тормоза и индикатор **P** на рычаге стояночного тормоза.

Убедитесь, что в автомобиле никого не осталось, а Ваши пассажиры отошли от автомобиля на безопасное расстояние. Категорически запрещается находиться под автомобилем, стоящим только на домкрате; пользуйтесь подставками.

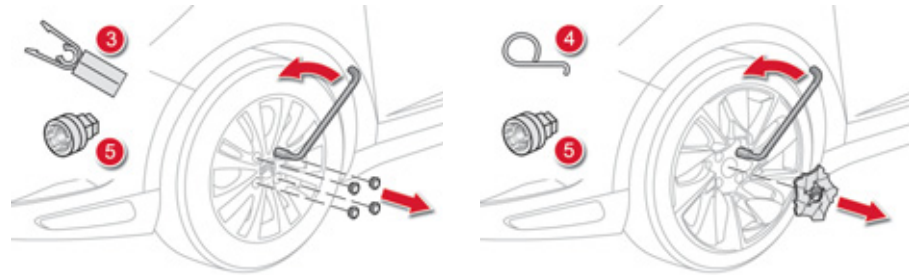

Последовательность операций

- ☞ При наличии в комплектации, снимите колпачок с каждого колесного болта при помощи съемника **3**, либо снимите центральный колпачок при помощи съемника **4**.
- ☞ Наденьте переходник **5** на баллонный ключ **1**, чтобы отвернуть антикражный болт (при наличии в комплектации).
- ☞ Ослабьте натяжку остальных болтов (не более чем на 1/4 оборота) при помощи только баллонного ключа **1**.

* В положение **R** на секвентальной коробке;
в положение **P** - на автоматической
коробке передач.

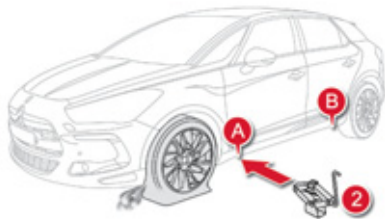

- ☞ Установите домкрат **2** под одно из двух опорных гнезд - переднее **A** или заднее **B** в нижней части кузова, расположенное ближе к снимаемому колесу.

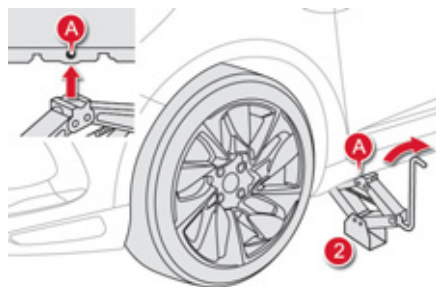

- ☞ Расправьте домкрат **2**, пока его опорная пята не станет на землю. Убедитесь, что нижняя пята домкрата расположена в точности под верхним опорным гнездом **A** или **B**, в которое упирается домкрат.



- ☞ Поднимите автомобиль так, чтобы под колесом образовалось пространство, достаточное для беспрепятственной установки накачанного запасного колеса.
- ☞ Выньте колесные болты и сложите их в чистое место.
- ☞ Снимите колесо.

Установка колеса



Установка запасного колеса-"галеты"

Если на Вашем автомобиле установлены колеса на алюминиевых дисках, то при установке запасного колеса-"галеты" Вы обнаружите, что головки болтов не доходят до его обода. Это нормально, так как оно удерживается коническими фасками болтов.

После замены колеса



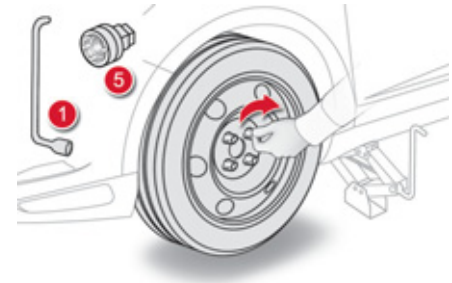

Для правильной укладки проколотого колеса в багажник

(не в нишу для неполноразмерного колеса) снимите с него колпак.

При движении на неполноразмерном колесе не превышайте скорость 80 км/ч. В кратчайшие сроки после замены проверьте затяжку колесных болтов и давление воздуха в запасном колесе в сервисной сети CITROËN или в специализированном техцентре. Отремонтированное колесо следует сразу же установить на автомобиль.



Последовательность операций

-  Установите колесо на ступицу.
-  Заверните болты вручную до упора.
-  Сделайте предварительную затяжку антикрадного болта баллонным ключом **1** с переходником **5**.
-  Сделайте предварительную затяжку остальных болтов баллонным ключом **1**.

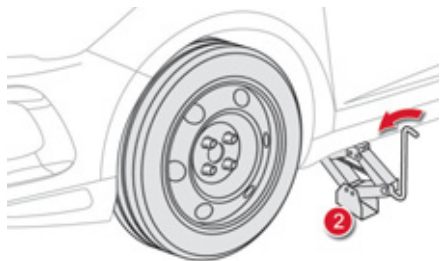

- ☞ Полностью опустите автомобиль.
- ☞ Сложите домкрат **2** и уберите его.

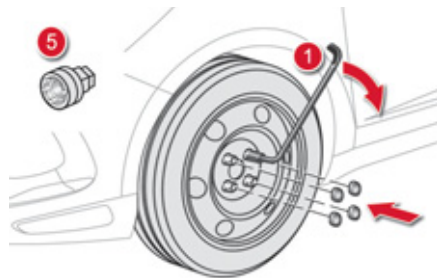

- ☞ Затяните антикражный болт баллонным ключом **1** с переходником **5**.
- ☞ Затяните остальные болты при помощи только баллонного ключа **1**.
- ☞ Установите колпачки на все болты (при наличии в комплектации).
- ☞ Сложите инструменты в предназначенный для них модуль.

Замена лампы

Передние световые приборы

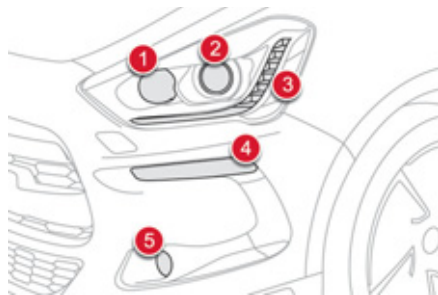

На моделях с ксеноновыми лампами

1. Фары дальнего света (H1-35W).
2. Адаптивные фары ближнего света (D1S-35 W).
3. Дневные ходовые огни/стояночные огни (на светодиодах LED).
4. Указатели поворотов (HУ21-21W).
5. Адаптивные противотуманные фары (H11).

На моделях с галогенными лампами

1. Фары дальнего света (H1-55W).
2. Фары ближнего света (H7-55W).
3. Дневные ходовые огни/стояночные огни (Светодиоды-LED).
4. Указатели поворотов (HУ21-21W).
5. Адаптивные противотуманные фары (H11).

Внимание! Высокое напряжение!

Ксеноновые лампы (D1S-35W) следует заменять только в сервисной сети CITROËN или в специализированном техцентре.

i Следите за правильной установкой цоколя ламп типа H7..., так как от этого зависит качество освещения.

В определенных погодных-климатических условиях (например, при низкой температуре, высокой влажности и т.д.) на внутренней поверхности стекол фар и задних фонарей на короткое время может оседать конденсат - это обычное явление; он исчезает в течение нескольких минут после включения фар.



Стекла фар изготовлены из поликарбоната и имеют защитное покрытие:

- ☞ **запрещается очищать их от грязи сухой или абразивной тканью, а также с использованием моющих средств или растворителей,**
- ☞ пользуйтесь смоченной в мыльной воде мягкой губкой,
- ☞ при отмывании въевшейся грязи высоконапорной струей не направляйте ее на оптические блоки, на фонари и на края их стекол, чтобы не повредить защитное лаковое покрытие и уплотнительные прокладки.
- ☞ Не касайтесь лампы пальцами, пользуйтесь лоскутом неворсистой ткани.

Лампу следует заменять по истечении нескольких минут после выключения фары (во избежание серьезного ожога). В целях предохранения фар от повреждения, в них следует устанавливать только лампы с ограничением ультрафиолетового спектра излучения (UV). При замене сторевшей лампы на новую соблюдайте номинал и технические характеристики.

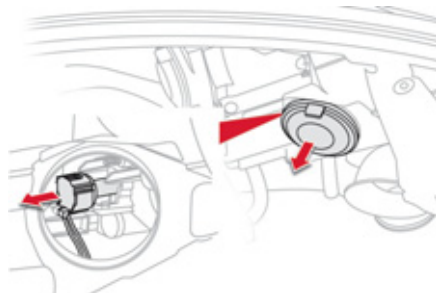

Фары дальнего света (ксеноновые)

- ☞ Снимите защитный пластиковый кожух, потянув для этого за язычок фиксатора.
- ☞ Выньте разъем электрожгута вместе с лампой, нажав на расположенный снизу выступ.
- ☞ Извлеките лампу и замените ее.

Установка на место осуществляется в обратной последовательности.

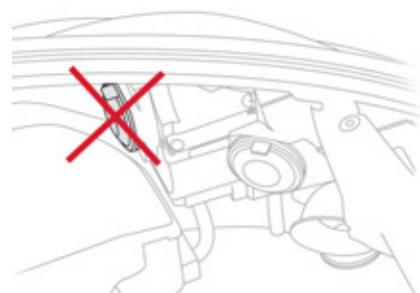

⚠ Фары ближнего света (ксеноновые)

Ксеноновые лампы D1S следует заменять только в сервисной сети CITROËN или в специализированном техцентре, так как существует риск получить удар током.

Лампы D1S рекомендуется заменять попарно, даже если из строя выйдет лишь одна из них.

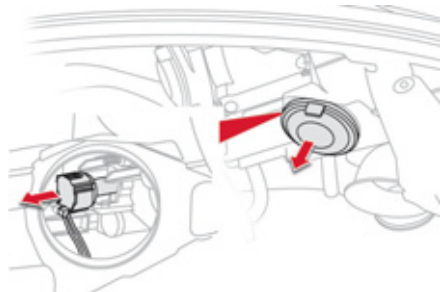

Фары дальнего света (галогенные)

- ☞ Снимите защитный пластиковый кожух, потянув для этого за язычок фиксатора.
- ☞ Выньте разъем электрожгута вместе с лампой, нажав на нижний выступ.
- ☞ Извлеките лампу и замените ее.

Установка на место осуществляется в обратной последовательности.

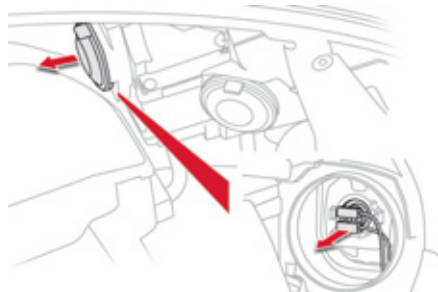

Фары ближнего света (галогенные)

- ☞ Снимите защитный пластиковый кожух, потянув для этого за язычок фиксатора.

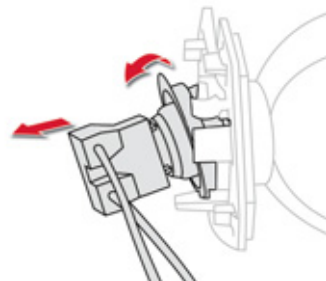

- ☞ Нажмите сверху на разъем и протяните весь узел книзу.
- ☞ Извлеките разъем вместе с лампой.
- ☞ Выньте лампу и замените ее.

Установка на место осуществляется в обратной последовательности, при этом начинать нужно с низа лампы.

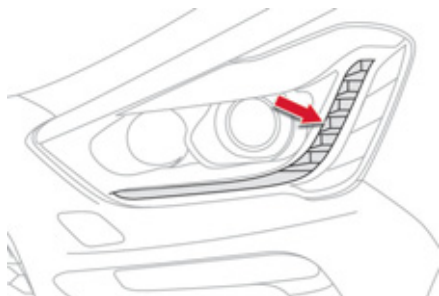

Дневные ходовые/стояночные огни

Для замены светодиодных ламп, а также светосигнальных приборов, обращайтесь в сервисную сеть CITROËN или в специализированный техцентр. В торгово-сервисной сети CITROËN можно приобрести комплекты запасных светодиодных LED-ламп.

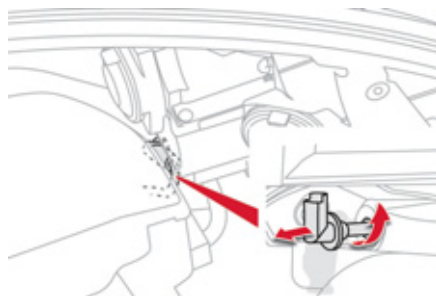

Указатели поворотов

 Ускоренное мигание контрольной лампы указателя поворотов (правого или левого) свидетельствует о выходе из строя лампы соответствующего указателя поворотов.

Лампа указателя поворотов расположена под передней фарой.

- ☞ Поверните на четверть оборота держатель лампы и извлеките его.
- ☞ Замените неисправную лампу.

Установка на место осуществляется в обратной последовательности. Для замены этих ламп Вы можете обратиться в сервисную сеть CITROËN или в специализированный техцентр.



Плафоны боковых зеркал

Для замены светодиодов необходимо обращаться в сервисную сеть CITROËN или в специализированный техцентр.

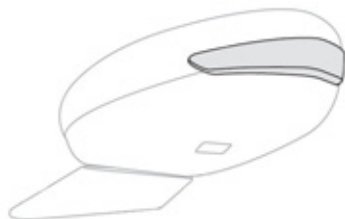

Боковые повторители указателей поворотов в сборе с лампой

Для замены этих ламп Вы должны обратиться в сервисную сеть CITROËN или в специализированный техцентр.

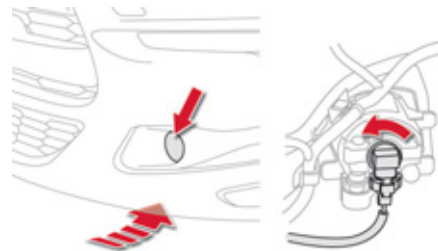

В противотуманных фарах

- ⌘ Выньте из-под кузова фару.
- ⌘ Отсоедините электроразъем от лампы.
- ⌘ Поверните лампу на четверть оборота и замените ее.

Установка на место осуществляется в обратной последовательности.

По поводу замены этих ламп Вы также можете обратиться в сервисную сеть CITROËN или в специализированный техцентр.

Задние фонари

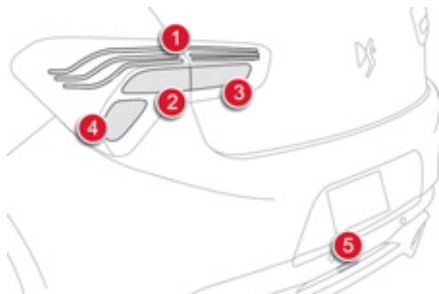

1. Стояночные огни (светодиоды - LED).
2. Указатели поворотов (PY21W - желтые).
3. Фонари заднего хода (P21W).
4. Стоп-сигналы (P21W).
5. Противотуманные фонари (P21W).

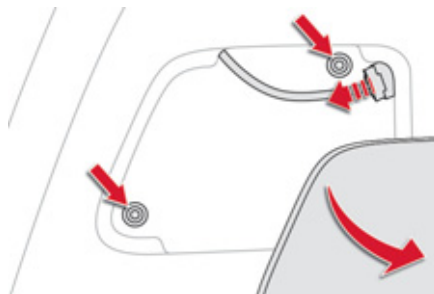

Указатели поворотов и стоп-сигналы (на крыльях)

- ☞ Откройте багажник и снимите заглушку, закрывающую доступ к фонарю.
- ☞ Отсоедините от фонаря разъем электрожгута.
- ☞ Отверните две гайки крепления фонаря.

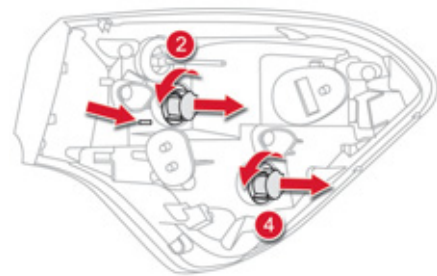

- ☞ Осторожно извлеките фонарь наружу. Удерживающие его фиксаторы отпускаются сами.
 - ☞ Поверните на четверть оборота патрон с лампой и замените ее.
- Установку фонаря производите в обратной последовательности.



Замена светодиодных ламп

Замену ламп следует осуществлять в сервисной сети CITROËN или в специализированном техцентре.

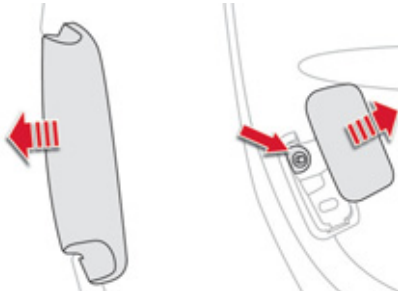

Фонарь заднего хода (на крышке багажника)

- ☞ Поднимите крышку багажника.
- ☞ Снимите с фиксаторов крышку фонаря.
- ☞ Уберите крышку лючка в сторону и отверните гайку крепления фонаря.

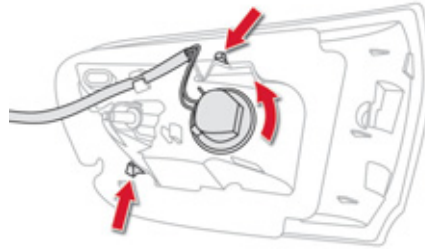

- ☞ Осторожно извлеките фонарь наружу. Удерживающий его фиксатор отпускается сам.
- ☞ Поверните держатель лампы на четверть оборота и замените ее.

Установку фонаря производите в обратной последовательности.

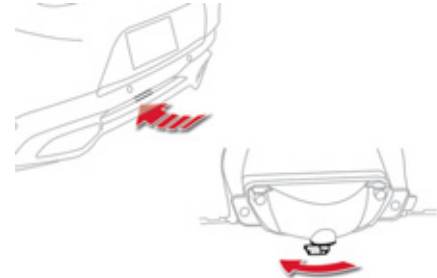

Противотуманный фонарь

Для доступа к фонарю нужно протянуть под бампером руку.

- ☞ Поверните патрон на четверть оборота и извлеките его.
- ☞ Замените лампу.

Установка на место осуществляется в обратной последовательности.

По поводу замены этих ламп Вы также можете обратиться в сервисную сеть CITROËN или в специализированный техцентр.

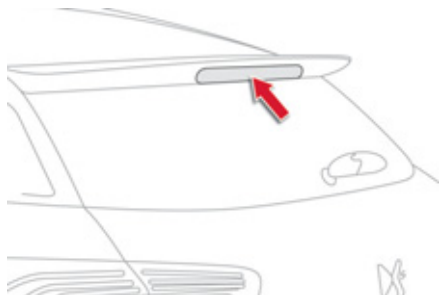

Третий фонарь стоп-сигнала (светодиодные лампы)

Обратитесь в сервисную сеть CITROËN или в специализированный техцентр.

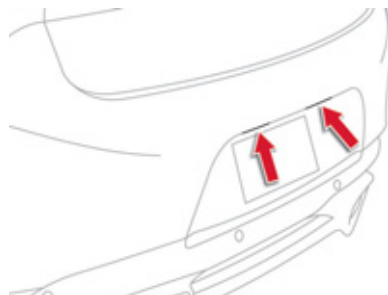

Фонарь подсветки номерного знака

- ☞ Вставьте тонкую отвертку в щель рассеивателя.
- ☞ Протолкните его наружу, чтобы снять с фиксаторов.
- ☞ Снимите рассеиватель.
- ☞ Извлеките лампу и замените ее.

Замена электрического предохранителя

Порядок действий при замене сгоревшего предохранителя новым для восстановления работы соответствующей функции.

Доступ к инструментам

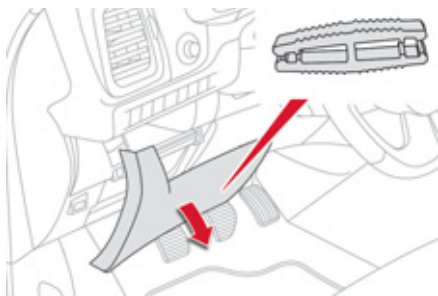

Пинцет для демонтажа предохранителя находится с обратной стороны крышки блока предохранителей в панели приборов. Чтобы достать его:

- ☞ полностью снимите крышку,
- ☞ достаньте пинцет.

Снятие и установка предохранителя



Исправный предохранитель



Сгоревший предохранитель

Перед заменой перегоревшего предохранителя необходимо выяснить и устранить причину неисправности.

- ☞ Определите сгоревший предохранитель по состоянию его плавкого элемента.
- ☞ Для извлечения предохранителя пользуйтесь специальным пинцетом.
- ☞ Перегоревший предохранитель следует всегда заменять новым предохранителем точно такого же номинала.
- ☞ Проверьте соответствие номинала нанесенному на блок и на крышку и сверьтесь с нижеприведенными таблицами.

Монтаж дополнительного электрооборудования

Система электрооборудования Вашего автомобиля рассчитана на работу как со стандартным электрооборудованием, так и с дополнительными устройствами.

Прежде чем устанавливать на свой автомобиль дополнительные электроприборы или электронные устройства, проконсультируйтесь в сервисной сети CITROËN или в специализированном техцентре.



Компания "Автомобили CITROËN" не несет ответственности за неисправности Вашего автомобиля, вызванные установкой дополнительного электрооборудования, не изготовленного или не рекомендованного к использованию компанией "Автомобили CITROËN", либо установленного с нарушением ее инструкций. В особенности это относится к включенному дополнительному электрооборудованию, потребляющему ток в сумме более 10 мА.

Блок электрических предохранителей в приборной панели

Блок предохранителей расположен под панелью приборов (с левой стороны).

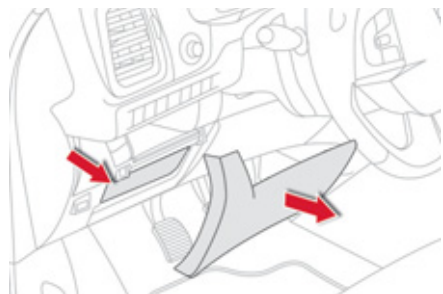

Доступ к предохранителям

☞ Потяните за крышку.

Предохранитель №	Номинальный ток, А	Защищаемая цепь
F6 A или B	15	Автомобильная магнитола.
F8	3	Охранная сигнализация.
F13	10	Передний прикуриватель, передняя розетка 12 В.
F14	10	Задняя розетка 12 В.
F16	3	Индивидуальные светильники.
F17	3	Косметическое зеркало.
F28 A или B	15	Автомобильная магнитола.
F30	20	Очиститель заднего стекла.
F32	10	Усилитель аудиосистемы.



Блок электрических предохранителей в моторном отсеке

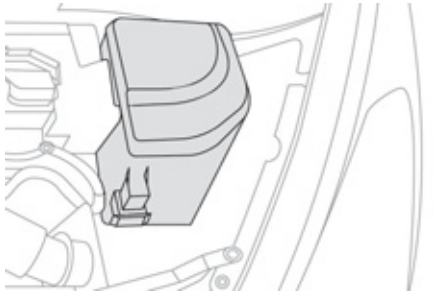

Блок предохранителей расположен в моторном отсеке возле аккумуляторной батареи.

Доступ к предохранителям

- ☞ Снимите крышку с фиксаторов.
- ☞ Замените предохранитель (см. соответствующий раздел).
- ☞ После завершения работы тщательно закройте крышку блока предохранителей.

Предохранитель №	Номинальный ток, А	Защищаемая цепь
F20	15	Насос омывателя переднего и заднего стекол.
F21	20	Насос омывателя фар.
F22	15	Звуковой сигнал.
F23	15	Правая фара дальнего света.
F24	15	Левая фара дальнего света.
F27	5	Управление левой фарой.
F28	5	Управление правой фарой.

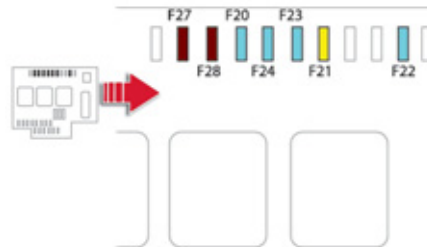

Аккумуляторная батарея 12 В

Заряд батареи и запуск двигателя от дополнительной аккумуляторной батареи.

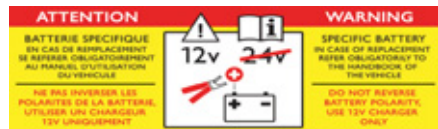

В данной табличке указывается, что на автомобиле используется 12-вольтная свинцово-кислотная аккумуляторная батарея с особыми технико-эксплуатационными характеристиками, и что ее отключение или замена должны осуществляться только в условиях сервисной сети CITROËN или в специализированном техцентре. Несоблюдение этих требований может привести к снижению срока службы батареи.

Доступ к батарее

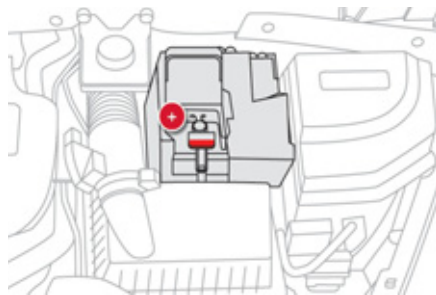

Аккумуляторная батарея расположена под капотом.

Доступ к батарее:

- ☞ отпирите замок капота из салона и откройте его,
- ☞ снимите с батареи пластмассовый кожух, закрывающий ее выводы,
- ☞ снимите с фиксаторов блок предохранителей если понадобится извлечь аккумуляторную батарею.

Отсоединение проводов

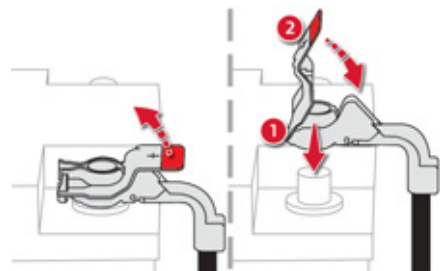

- ☞ Снимите и отведите крышку подальше.

Подсоединение проводов

- ☞ Наденьте разведенную клемму 1 провода на вывод (+) батареи.
- ☞ Нажмите сверху на клемму 1 так, чтобы она опустилась поближе к поверхности батареи.
- ☞ Зафиксируйте клемму, отведя направляющий выступ, и закройте крышкой 2.



Не нажимайте слишком сильно на крышку клеммы, так как в случае ее перекоса крышка не встанет на место; в таком случае переустановите крышку.

Запуск двигателя от дополнительной батареи

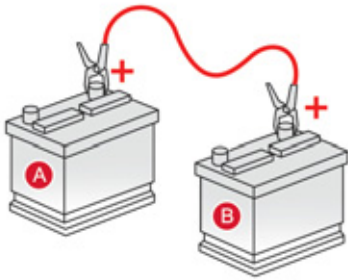

- ☞ Присоедините один конец красного провода к выводу (+) неисправной батареи **A**, а другой к клемме (+) дополнительной батареи **B**.

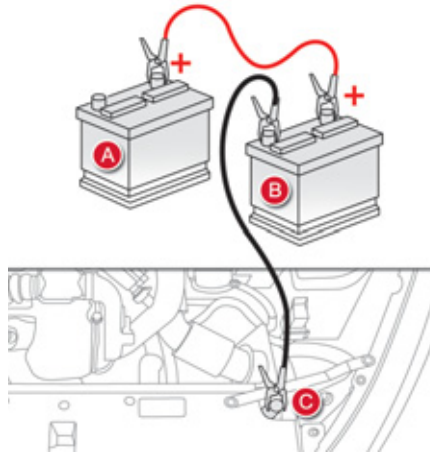

- ☞ Присоедините один конец зеленого или черного провода к выводу (-) дополнительной батареи **B**.
- ☞ Присоедините другой конец зеленого или черного провода к массе **C** своего автомобиля (напр., к кронштейну двигателя).
- ☞ Включите стартер и запустите двигатель.
- ☞ Дождитесь устойчивой работы двигателя на холостом ходу и снимите соединительные провода.

Заряд батареи с помощью зарядного устройства

i Заряд аккумуляторной батареи системы "стоп-старт" осуществляется без отключения АКБ.

- ☞ Отсоедините наконечники проводов от выводов батареи.
- ☞ Следуйте инструкциям изготовителя зарядного устройства.
- ☞ Присоедините наконечники проводов к выводам батареи, начиная с провода (-).
- ☞ Позаботьтесь, чтобы наконечники проводов и выводы батареи были чистыми. В случае их сульфатации (присутствие белого или зеленоватого налета) отсоедините провода от батареи и очистите их наконечники и выводы батареи.

i После установки аккумуляторной батареи на автомобиль, система "стоп-старт" станет активной только через несколько часов - в зависимости от от климатических условий и степени заряженности АКБ (примерно через 8 часов).



Автомобильные аккумуляторные батареи содержат вредные вещества - серную кислоту и свинец. Их следует снимать с эксплуатации в соответствии с действующими правилами и ни в коем случае не смешивать с бытовыми отходами. Отслужившие элементы питания и аккумуляторные батареи следует сдавать на специализированные пункты сбора таких отходов.



Если предполагается не эксплуатировать автомобиль более одного месяца, рекомендуется отключить аккумуляторную батарею от его бортовой сети.



Не пытайте полярность проводов и пользуйтесь только 12-вольтовым зарядным устройством. Запрещается отсоединять провода от батареи при работающем двигателе. При заряде батареи следует обязательно отсоединить от нее провода. Не пытайтесь запустить двигатель "с толчка" или "с буксира", если автомобиль оборудован шестиступенчатой секвентальной коробкой передач или автоматической.

Перед тем, как отсоединить батарею

Прежде чем отсоединить провода от батареи, необходимо выждать 2 минуты после выключения зажигания. Поднимите стекла и закройте все двери перед тем, как отсоединить батарею.

После присоединения батареи

Каждый раз после присоединения батареи включите зажигание и подождите 1 минуту перед тем, как запускать двигатель. Это необходимо для инициализации электронных систем. При обнаружении каких-либо нарушений в работе электрооборудования после установки аккумуляторной батареи следует обратиться в сервисную сеть CITROËN или в специализированный техцентр.

Следуя рекомендациям, изложенным в соответствующих главах, сами проведите инициализацию:

- ключа-пульта,
- привода шторки панорамной крыши,
- бортовой навигационной системы GPS.

Разгрузка электросети

Система, управляющая отключением некоторых потребителей электроэнергии с учетом степени заряженности аккумуляторной батареи.

Во время движения автомобиля автоматически приостанавливается работа некоторых систем: кондиционера, обогревателя заднего стекла и др. Повторное включение временно отключенных систем произойдет автоматически, как только позволят условия.

Режим энергосбережения

На автомобиле предусмотрен режим, управляющий продолжительностью работы некоторых систем, чтобы поддерживать необходимый уровень заряда аккумуляторной батареи.

С момента остановки двигателя такие системы и механизмы, как аудиосистема, телематика, стеклоочиститель, фары ближнего света, плафоны можно еще использовать в общей сложности в течение не более 30 минут.

Включение режима энергосбережения

После этого на дисплее появится сообщение о включении режима экономии электроэнергии, и активные системы перейдут в спящий режим.

Если в момент включения режима экономии электроэнергии бортовой телефон находился на связи, она будет еще поддерживаться в течение 10 минут благодаря беспроводной системе связи автомагнитолы.

Выключение режима энергосбережения

Функции всех перечисленных систем автоматически восстановятся при первом же запуске двигателя.

☞ Для немедленного восстановления работы указанных функций запустите двигатель и дайте ему поработать:

- до 10 минут, чтобы обеспечить работу бортовых систем еще минут на пять,
- более 10 минут, чтобы продлить работу бортовых систем еще минут на тридцать.

Соблюдайте продолжительность работы двигателя для достаточной подзарядки батареи.

Не злоупотребляйте частыми запусками двигателя для подзарядки батареи.

Если аккумуляторная батарея разряжена, запуск двигателя окажется невозможным (см. раздел "Аккумуляторная батарея").

Замена щетки стеклоочистителя

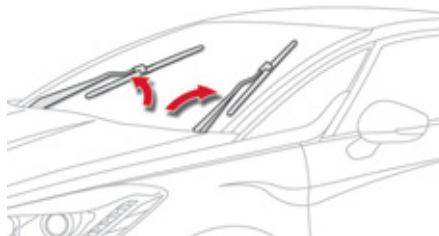

Замена щетки на ветровом стекле

- ☞ До истечения первой минуты после выключения зажигания включите стеклоочиститель: его щетки остановятся посередине ветрового стекла.

Снятие щетки

- ☞ Поднимите рычаг стеклоочистителя.
- ☞ Снимите щетку с фиксатора.

Установка щетки

- ☞ Установите щетку на фиксатор рычага.
- ☞ Осторожно опустите рычаг на стекло.

После замены щетки на ветровом стекле

- ☞ Включите зажигание.
- ☞ Вновь включите стеклоочиститель, чтобы щетки стали на место.

Буксировка автомобиля

Рекомендации по буксировке своего или постороннего автомобиля с использованием механического буксировочного устройства.

Доступ к инструментам

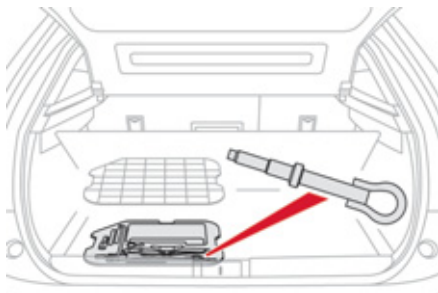

Буксирное кольцо расположено под полом в багажном отсеке.

Чтобы достать его:

- ☞ откройте багажник,
- ☞ выньте буксирное кольцо из коробки с инструментом.

Буксировка Вашего автомобиля

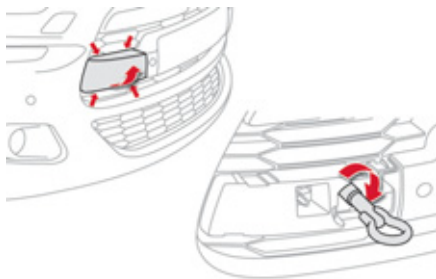

- ☞ Откройте заглушку в переднем бампере, нажав на нее снизу, чтобы извлечь выступы.
- ☞ Вверните буксировочное кольцо до упора.
- ☞ Установите буксирную штангу.
- ☞ Включите фонари аварийной сигнализации на буксируемом автомобиле.



☞ Установите рычаг переключения передач в нейтральное положение (положение **N** в секвентальной коробке передач или автоматической). Несоблюдение этого требования может вывести из строя элементы тормозной системы, обеспечивающие притормаживание автомобиля в момент пуска двигателя.

Буксировка другого автомобиля

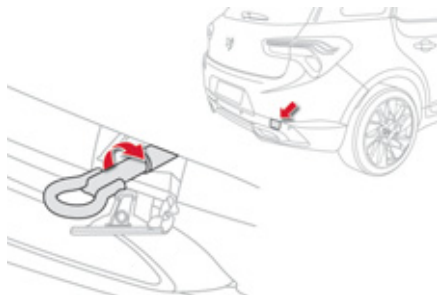

- ☞ Откройте заглушку в заднем бампере, поддев ее слева буксировочным кольцом.
- ☞ Вверните буксировочное кольцо до упора.
- ☞ Установите буксирную штангу.
- ☞ Включите фонари аварийной сигнализации на буксируемом автомобиле.



Для буксировки автомобиля с опорой на все колеса следует использовать буксирную штангу. При буксировке автомобиля с двумя поднятыми колесами вывешивать автомобиль необходимо только при помощи специально предназначенного для этого подъемного средства. При буксировке автомобиля с выключенным двигателем усилители тормозов и рулевого управления не работают.

Буксировка грузового, жилого прицепа...



Буксировка прицепа осуществляется при помощи механического устройства, позволяющего подсоединить к бортовой сети автомобиля дополнительные приборы освещения и световой сигнализации. Ваш автомобиль предназначен главным образом для перевозки пассажиров и багажа, однако он также может использоваться для буксировки прицепа.

i Перед поездкой на автомобиле без прицепа, снимите быстросъемную шаровую опору, чтобы она не перекрывала задний фонарь.

i Мы рекомендуем устанавливать тягово-сцепные устройства и жгуты электропроводки прицепа только оригинального производства компании CITROËN, которые были испытаны на прочность еще на стадии разработки Вашего автомобиля. Для их монтажа следует обратиться в сервисную сеть CITROËN или в специализированный техцентр. В случае монтажа тягово-сцепного устройства и электропроводки к нему не в сервисной сети CITROËN, необходимо строго придерживаться указаний изготовителя.

! При буксировке прицепа автомобиль подвергается повышенным нагрузкам, поэтому от водителя требуется особое внимание.

Рекомендации по вождению

Размещение груза

- ☞ Размещайте груз внутри прицепа так, чтобы наиболее тяжелые предметы располагались как можно ближе к оси и чтобы нагрузка на буксирное устройство была близка к максимально разрешенной, но ни в коем случае не превышала ее.

При подъеме в гору плотность воздуха снижается, что приводит к падению мощности двигателя. Необходимо уменьшать массу буксируемого прицепа на 10 % при подъеме на каждую 1 000 метров. Параметры буксируемых масс и нагрузок на свой автомобиль см. в главе "Технические характеристики".

Боковой ветер

- ☞ При буксировке прицепа учитывайте повышенную восприимчивость к ветру из-за увеличившейся парусности.

Охлаждение двигателя

При буксировке прицепа увеличивается температура охлаждающей жидкости. Вентилятор системы охлаждения двигателя приводится электродвигателем, поэтому его охлаждающая способность не зависит от режима работы двигателя.

- ☞ Чтобы понизить частоту вращения коленчатого вала двигателя, сбавьте скорость автомобиля. Максимальный вес прицепа, который можно буксировать на затяжном подъеме, зависит от крутизны подъема и температуры атмосферного воздуха. В любом случае, внимательно следите за температурой охлаждающей жидкости.



- ☞ В случае загорания контрольной лампы системы охлаждения и сигнализатора **STOP** остановитесь и выключите зажигание, как только это позволят условия движения.

Тормоза

При буксировке прицепа тормозной путь автомобиля увеличивается. Чтобы ограничить перегрев тормозов на горных спусках, рекомендуется использовать торможение двигателем.

Шины

- ☞ Проверьте давление воздуха в шинах автомобиля и прицепа и, при необходимости, доведите его до рекомендуемых значений.

Освещение

- ☞ Проверьте систему электрического освещения и сигнализации прицепа.



Система помощи при парковке отключается автоматически, если для буксировки прицепа используется оригинальное буксирное устройство компании CITROËN.

Установка багажных дуг

При установке поперечных багажных дуг на крыше ориентируйтесь на посадочные места:

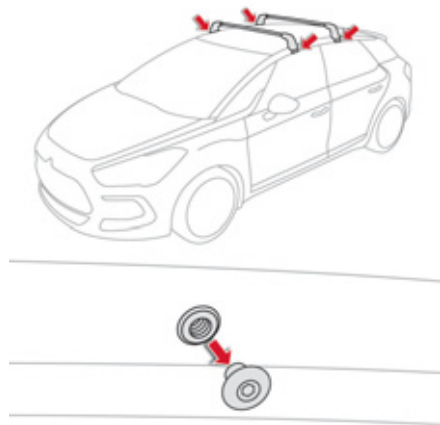

- ☞ Уберите заглушки при помощи специального ключа "Allen™".
- ☞ Установите на их место дуги и закрепите винтами.

Используйте только те изделия, которые сертифицированы компанией "Автомобили CITROËN" и соблюдайте указания производителя, содержащиеся в руководстве по монтажу, чтобы не повредить кузов (во избежание деформаций, царапин и т.п.).

Максимальная масса груза, которую можно перевозить на верхнем багажнике, если высота груза не превышает 40 см (кроме устройств для перевозки велосипедов): **70 кг**. Если высота груза превышает 40 см, необходимо соразмерять скоростной режим с рельефом и состоянием дорожного полотна, чтобы не погнуть багажные дуги и не повредить их фиксаторы. Соблюдайте действующие в Вашей стране правила, регламентирующие перевозку грузов, длина которых выходит за габариты автомобиля.

Дополнительное оборудование

В сети компании CITROËN имеется широкий выбор дополнительного оборудования и оригинальных запасных частей.

Все изделия проверены и одобрены фирмой на соответствие критериям надежности и безопасности. Они созданы для Вашего автомобиля и имеют артикул и гарантию CITROËN.

"Комфорт":

дефлекторы дверей, боковые оконные шторы, задняя шторка, мини-бар, вешалка для установки на подголовнике, лампа для чтения, зеркало заднего вида для жилого прицепа, система помощи при парковке...

"Принадлежности для перевозки":

коврик багажного отделения, ящик багажного отделения, сетка багажного отделения, прокладки для уплотнения грузов в багажнике, поперечные багажные дуги для перевозки грузов на крыше, багажник для велосипеда, устройство для перевозки лыж, кофры для перевозки багажа на крыше, тягово-сцепные устройства для прицепов, электрические жгуты...

Установка любого тягово-сцепного оборудования и электрических жгутов вне сервисной сети CITROËN должна производиться только с использованием предустановленной на автомобиле заводской электропроводки при строгом соблюдении рекомендаций автопроизводителя.

"Декоративное оборудование":

рукоятки для рычага переключения передач, алюминиевая боковая площадка для ноги, алюминиевые колесные диски, хромированные корпуса зеркал заднего вида, хромированные молдинги для дверей...

"Средства для обеспечения безопасности":

охранная сигнализация, блок защиты от подъема, система определения угнанного автомобиля, детские сиденья, алко-тестер, медицинская аптечка, огнетушитель, знак аварийной остановки, светоотражающий жилет безопасности, противоголосная система колеса, цепи противоскольжения, колесные чехлы противоскольжения...

"Принадлежности для обеспечения сохранности и защиты":

коврики*, чехлы сидений, не мешающие срабатыванию боковых подушек безопасности, брызговики, защитные накладки для дверей, защитные накладки для бампера, защитный чехол для автомобиля...

Конструктивные особенности элементов задней части кузова предохраняют от выбросов из-под колес.

- * Чтобы ничто не мешало свободному перемещению педалей:
- правильно уложите и закрепите коврик на фиксаторах,
 - никогда не кладите под ноги уложенные один на другой коврики.

"Мультимедийное оборудование":

автоматизированные переключатели автомагнитолы, громкоговорители, модуль Hi-Fi, гарнитура Bluetooth, портативные навигационные системы, кронштейн для портативной навигационной системы, радар-детектор, USB Box, видеокамера для обзора при движении задним ходом, портативный видеодисплей, кронштейн для портативного видеодисплея, розетка на 230 В/50 Гц, сетевой адаптер 230 В/12 В, бортовая система Wi-Fi...

В торгово-сервисной сети CITROËN Вы также можете приобрести средства для мойки и чистки кузова и салона, в том числе экологичную продукцию производства "TECHNATURE", жидкость для омывателей стекол, ретушные карандаши и аэрозольные баллончики для точного ремонта декоративного покрытия Вашего автомобиля, расходные материалы (баллончик с герметиком для заделки прокола в шине и т.п.), ...

Установка радиостанции

Перед тем, как установить радиостанцию с внешней антенной на автомобиле, обратитесь в сервисную сеть CITROËN, где вы сможете получить информацию по техническим характеристикам радиостанций (диапазон действия, выходная мощность, установка антенны, особые условия пользования), которые могут устанавливаться согласно директиве о нормах электромагнитного излучения автомобилями (2004/104/EC).

 В зависимости от законодательства страны, автомобиль может быть укомплектован светоотражающим жилетом безопасности, знаком аварийной остановки, сменными лампами и предохранителями.

 Установка любого электрооборудования или дополнительного электроприбора, не имеющего артикула в Каталоге сертифицированной продукции CITROËN, может вывести из строя электронную систему Вашего автомобиля и увеличить расходные характеристики. Будем признательны, если Вы примете во внимание эту особенность; также рекомендуем обратиться к официальному дилеру CITROËN, чтобы ознакомиться со всей номенклатурой изделий и дополнительного оборудования из Каталога сертифицированной продукции.

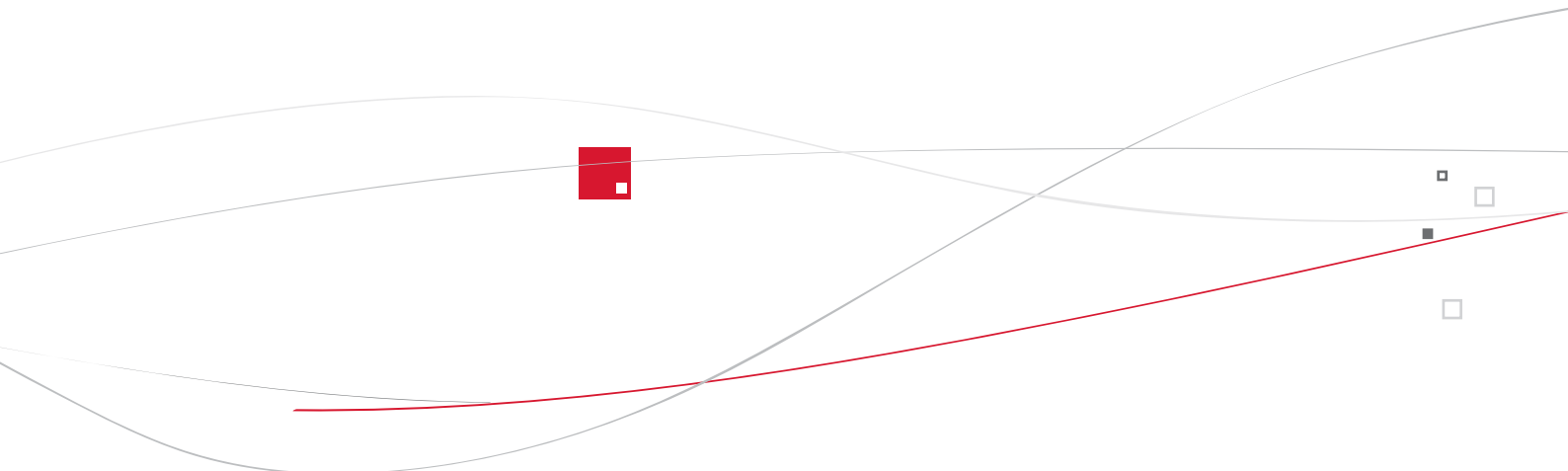

0009

Текущие проверки

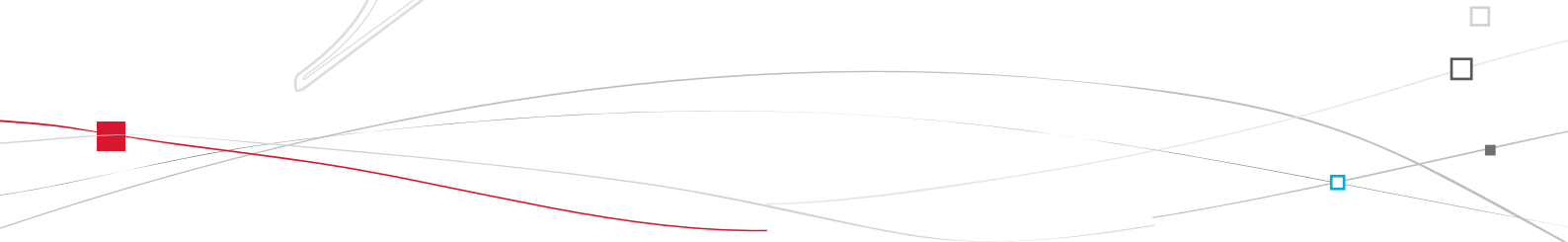





40 лет вместе

Успехи сотрудничества компаний TOTAL и CITROËN особенно заметны в автомобильном спорте. Со времени ралли в Марокко-1969 вплоть до завоевания двух Чемпионских титулов на чемпионате мира по Ралли-2009 командой TEAM CITROËN TOTAL вместе с Себастьяном Лебом и Даниелем Элена, гонщики обеих марок пополняли впечатляющий список наград, полученных в невероятных гоночных эпопеях. Чрезвычайные условия, в которых проводятся такие соревнования, позволяют проверить на практике высокие качества масел TOTAL, гарантирующих высокие технико-эксплуатационные характеристики автомобилей CITROËN.



CITROËN préfère TOTAL



Открытие капота

 Перед любыми работами в моторном отсеке выключите систему "Стоп-Старт", чтобы избежать травм при случайном срабатывании автоматической команды START.

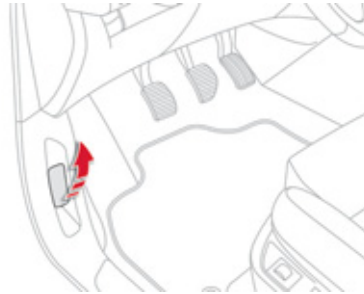

Открытие

- ☞ **В салоне:** потяните к себе рычаг, расположенный слева под панелью приборов.

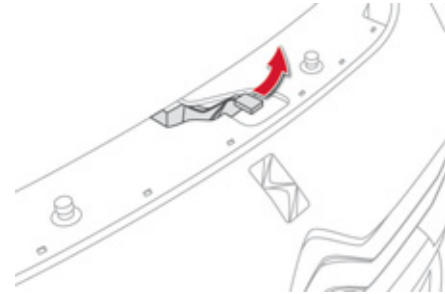

- ☞ **Снаружи:** потяните вверх за рычажок и поднимите капот. При этом сервоцилиндр облегчает открытие капота и удерживает его в открытом положении.

Закрывание

- ☞ Опустите капот на небольшую высоту и отпустите его.
- ☞ Проверьте надежность фиксации капота замком.

Бензиновые двигатели

На двигателе необходимо регулярно проверять уровни эксплуатационных жидкостей, а также периодически заменять некоторые элементы.

1. Бачок гидроусилителя рулевого управления.
2. Бачок омывателей ветрового стекла и фар.
3. Горловина бачка для доливки охлаждающей жидкости.
4. Горловина бачка для доливки тормозной жидкости.
5. Аккумуляторная батарея/
Электрические предохранители.
6. Блок предохранителей.
7. Воздушный фильтр.
8. Щуп для проверки уровня масла в двигателе.
9. Горловина для заправки двигателя маслом.

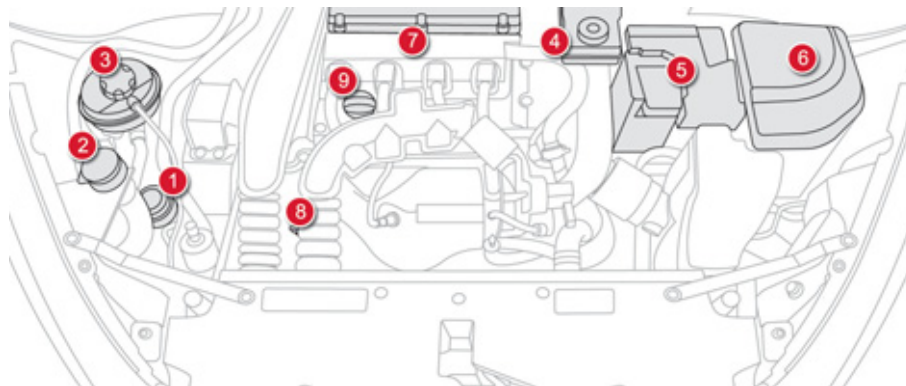

THP 155 BVA6
THP 200 BVM6

Дизельные двигатели

На двигателе необходимо регулярно проверять уровни эксплуатационных жидкостей, периодически заменять некоторые элементы, здесь же расположена система прокачки топливоподдачи.

1. Бачок гидроусилителя рулевого управления.
2. Бачок омывателей ветрового стекла и фар.
3. Горловина бачка для доливки охлаждающей жидкости.
4. Горловина бачка для доливки тормозной жидкости.
5. Аккумуляторная батарея/
Электрические предохранители.
6. Блок предохранителей.
7. Воздушный фильтр.
8. Щуп для проверки уровня масла в двигателе.
9. Горловина для заправки двигателя маслом.
10. Насос для прокачки топливной системы*.
11. Винт клапана отвода воздуха из топливной системы*.

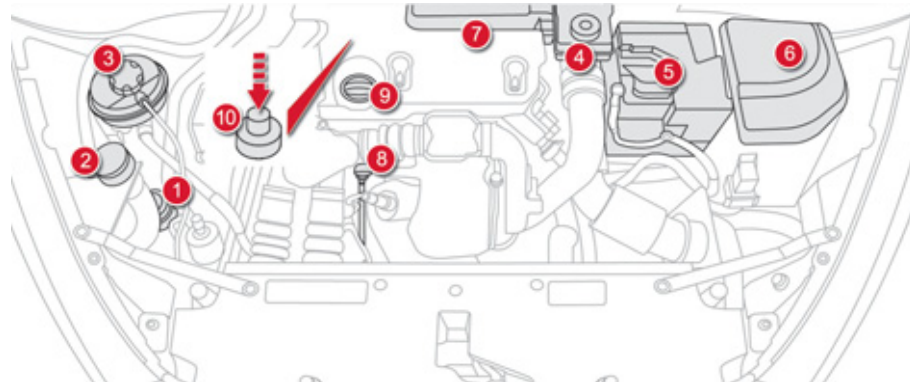

e-HDi 110 BMP6

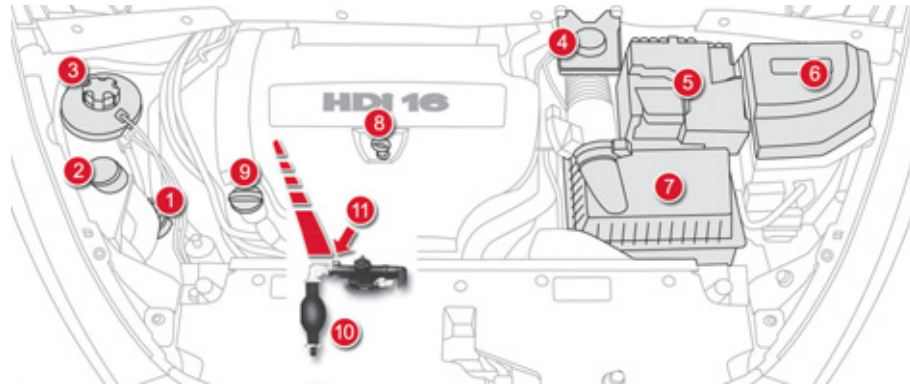

HDi 160 FAP BVM6/HDi 160 FAP BVA6

* В зависимости от силового агрегата.

Если топливо в баке закончилось (на дизельной модификации)

В случае полной выработки топлива в баке на автомобилях с двигателем HDi необходимо вновь заполнить систему подачи топлива в двигатель; см. соответствующий рисунок моторного отсека в параграфе "Дизельные двигатели".

i Если горловина топливного бака снабжена ограничителем, читайте гл. "Открывающиеся элементы кузова - § Ограничитель горловины топливного бака (дизельные модификации)".

! Не настаивайте, если двигатель не запускается с первого раза; проведите всю процедуру еще раз.

Двигатель 1,6 л HDi



- ☞ Залейте в топливный бак не менее 5 литров дизельного топлива.
- ☞ Откройте капот.
- ☞ При необходимости, снимите кожух, чтобы открыть доступ к насосу для подкачивания топлива.
- ☞ Сделайте несколько качков рычагом подкачивающего насоса вплоть до появления ощутимого сопротивления (первое нажатие на рычаг может быть жестким).
- ☞ Включите стартер и запустите двигатель (если двигатель не запустится с первой попытки, подождите около 15 секунд и повторите ее).
- ☞ После нескольких безуспешных попыток вновь подкачайте топливо насосом и запустите двигатель.
- ☞ Установите на место и закрепите защитный кожух.
- ☞ Закройте капот.

Двигатель 2 л HDi



- ☞ Залейте в топливный бак не менее 5 литров дизельного топлива.
- ☞ Откройте капот.
- ☞ Открепите и снимите кожух, чтобы открыть доступ к насосу для подкачивания топлива.
- ☞ Отверните винт клапана отвода воздуха.
- ☞ Нажимайте на рычаг подкачивающего насоса вплоть до появления топлива в прозрачном шланге с зеленым штуцером.
- ☞ Заверните винт клапана отвода воздуха.
- ☞ Включите стартер и запустите двигатель.
- ☞ Установите на место и закрепите кожух, проверьте надежность его крепления.
- ☞ Закройте капот.

Проверка уровней

Регулярно проверяйте все эти уровни и, при необходимости, пополняйте их, если не дано иных указаний.

В случае существенного падения уровня в какой-либо системе, ее следует проверить в сервисной сети CITROËN или в специализированном техцентре.



Будьте внимательны при работе в моторном отсеке, в нем имеются раскаленные участки, о которые можно обжечься.

Уровень масла



Проверять уровень можно либо при включении зажигания по показаниям датчика на панели приборов, либо при помощи масляного щупа.

Проверка масляным щупом будет достоверной, только если автомобиль установлен на горизонтальной площадке, а после остановки двигателя прошло не менее 30 минут. После доливки масла контроль его уровня при включении зажигания по показаниям датчика на панели приборов будет верным только по истечении 30 минут после пополнения.



Пополнение уровня масла в межсервисный период - это нормальная необходимость. Компания "Автомобили CITROËN" рекомендует проверять уровень масла и, при необходимости, пополнять его через каждые 5 000 км пробега.

Замена масла в двигателе

Периодичность этой операции см. в Сервисной книжке.

Чтобы уберечь двигатель и систему нейтрализации отработавших газов от выхода из строя, не пользуйтесь присадками к моторному маслу.

Характеристики моторного масла

Выбранное моторное масло должно соответствовать особенностям Вашего двигателя и требованиям изготовителя автомобиля.

Уровень тормозной жидкости



Уровень тормозной жидкости должен находиться в зоне метки "MAXI". Если он ниже, проверьте износ тормозных колодок.

Замена тормозной жидкости

Периодичность этой операции см. в Сервисной книжке.

Характеристики тормозной жидкости

Тормозная жидкость должна соответствовать рекомендациям изготовителя автомобиля и требованиям стандарта DOT4.

Уровень в бачке гидроусилителя рулевого управления



Уровень рабочей жидкости в бачке всегда должен находиться близко к метке "MAXI". На холодном двигателе откройте бачок и проверьте уровень в нем.

Уровень охлаждающей жидкости



Уровень охлаждающей жидкости должен находиться в зоне метки "MAXI", но никогда не превышать ее. На горячем двигателе

температура охлаждающей жидкости регулируется электрическим вентилятором. Он может самостоятельно включиться даже при выключенном зажигании.

На автомобилях с сажевым фильтром электровентилятор может включиться на остановке, даже если двигатель остыл.



Кроме того, система охлаждения двигателя находится под высоким давлением, поэтому дайте ему остыть в течение не менее одного часа, прежде чем пополнить уровень охлаждающей жидкости. Во избежание ожога, перед снятием крышки расширительного бачка отверните ее сначала на два оборота, чтобы снизить давление в системе охлаждения. После снижения давления снимите крышку и долейте охлаждающую жидкость.

Замена охлаждающей жидкости

Для охлаждающей жидкости замены не требуется.

Характеристики охлаждающей жидкости

Охлаждающая жидкость должна соответствовать рекомендациям изготовителя автомобиля.

Уровень жидкости в бачке омывателей стекол и фар



На автомобилях с омывателем фар, о низком уровне омывающей жидкости Вас известят звучащий зуммер и сообщение на дисплее.

Пополните его на ближайшей остановке автомобиля.

Характеристики жидкости омывателя

В целях сохранения оптимальных моющих свойств и во избежание замерзания моющей жидкости не следует пополнять ее уровень или заменять ее водой.

Уровень присадки к дизтопливу (дизельный двигатель с сажевым фильтром)

SERVICE

О падении уровня присадки до минимума информирует сигнализатор общего назначения, который загорается в сопровождении звукового сигнала и сообщения на дисплее панели приборов.

Заправка

Заправку бачка присадкой следует осуществлять в кратчайшие сроки и только в сервисной сети CITROËN или в специализированный техцентр.

Отработанные нефтепродукты



Избегайте продолжительного контакта отработанного масла и технических жидкостей с открытыми участками тела. Большинство этих жидкостей токсичны и обладают повышенной разъедающей способностью.



Запрещено выливать отработанное масло, тормозную жидкость или охлаждающую жидкость в канализацию или на землю. Их следует собирать в специальные контейнеры, имеющиеся в сервисной сети CITROËN или специализированном цехе.

Контрольные проверки

Если нет иных указаний, осуществляйте контрольные проверки согласно сервисной книжке и в соответствии с силовым агрегатом Вашего автомобиля. Их также можно поручить специалистам сервисной сети CITROËN или специализированного цеха.

Аккумуляторная батарея



Для аккумуляторной батареи обслуживания не требуется.

Тем не менее, проверяйте состояние клемм и затяжку

наконечников проводов на них, особенно в периоды летней и зимней эксплуатации. В случае каких-либо работ на батарее, прочтите главу "Практические советы", в которой содержатся рекомендации по мерам предосторожности при отключении и подключении аккумуляторной батареи.

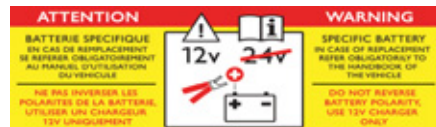

Наличие данной этикетки, в частности при использовании функции "Стоп-Старт", указывает на использование свинцовой аккумуляторной батареи 12 В с особыми техническими характеристиками, что требует в случае замены или отключения вмешательства специалистов сервисной сети CITROËN или специализированного технического центра. Несоблюдение данных значений может повлечь преждевременный износ аккумуляторной батареи.

Воздушный и салонный фильтры



Информацию о периодичности замены этих элементов читайте в сервисной книжке.

В зависимости от окружающих условий (пыльная среда и т.п.) и условий эксплуатации автомобиля (вождение в городе и т.п.) **заменяйте их, если нужно, в два раза чаще** (см. раздел "Двигатели"). Загрязнившийся салонный фильтр может ухудшить работу системы кондиционирования воздуха и сам стать источником посторонних запахов.

Масляный фильтр



Масляный фильтр следует менять при каждой замене масла в двигателе.

Информацию о периодичности замены этого элемента читайте в сервисной книжке.

Сажевый фильтр (на дизелях)

SERVICE

О начале насыщения сажевого фильтра свидетельствует кратковременное загорание этой лампы и сообщение на многофункциональном дисплее.



Как только условия на дороге позволяют, прочистите фильтр, разогнавшись до скорости выше 60 км/ч и удерживая ее до тех пор, пока лампа не погаснет. Если контрольная лампа не гаснет, значит запас присадки недостаточен; см. параграф "Уровень присадки к дизтопливу".

Первые операции по регенерации сажевого фильтра на новых автомобилях могут сопровождаться запахом "горения" - это нормальное явление.

Иногда, после продолжительного движения автомобиля на малой скорости или в результате длительной работы двигателя в режиме холостого хода, в отработавших газах может содержаться повышенное количество водяных паров, особенно заметных в режиме ускорения. Они не оказывают влияния на работу двигателя и не наносят вреда окружающей среде.

Механическая коробка передач



Для коробки передач обслуживания не требуется (замена масла в ней не производится).

Информацию о периодичности проверки уровня масла в ней читайте в сервисной книжке.

Секвентальная 6-ступенчатая коробка передач



Для коробки передач обслуживания не требуется (замена рабочей жидкости в ней не производится).

Информацию о периодичности контрольных проверок коробки читайте в сервисной книжке.

Автоматическая коробка передач



Для коробки передач обслуживания не требуется (замена рабочей жидкости в ней не производится).

Информацию о периодичности контрольных проверок коробки читайте в сервисной книжке.

Передние тормозные колодки



Износ тормозов зависит от стиля вождения - в частности, это касается автомобилей, которые эксплуатируются в городских условиях движения, характеризующихся частыми короткими перемещениями. Проверка состояния тормозной системы может оказаться необходимой даже в интервале между очередными техническими обслуживаниями автомобиля.

Если в системе не обнаружено течи, падение уровня тормозной жидкости свидетельствует об износе тормозных колодок.

Контроль износа тормозных дисков



Проверку износа тормозных дисков следует осуществлять в сервисной сети CITROËN или в специализированном техцентре.

Электрический стояночный тормоз



Данная система не требует никакого контроля. Тем не менее, в случае возникновения проблемы (см. раздел "Вождение - Электрический стояночный тормоз - § Неисправности в работе"), обратитесь в сервисную сеть CITROËN или в специализированный техцентр для проверки системы. Подробную информацию см. в главе "Вождение - Электрический стояночный тормоз - § Нарушения в работе".



Используйте только те технические жидкости, которые рекомендованы компанией "Автомобили CITROËN" или такие, которые обладают таким же качеством и аналогичными характеристиками.

Для обеспечения эффективности работы таких важных узлов и систем, как тормозная система, компания "Автомобили CITROËN" разработала и предлагает рабочие жидкости, созданные специально для изготавливаемых ею автомобилей. Во избежание выхода из строя электронных систем строго **запрещено** мыть моторный отсек и двигатель струей под высоким давлением.

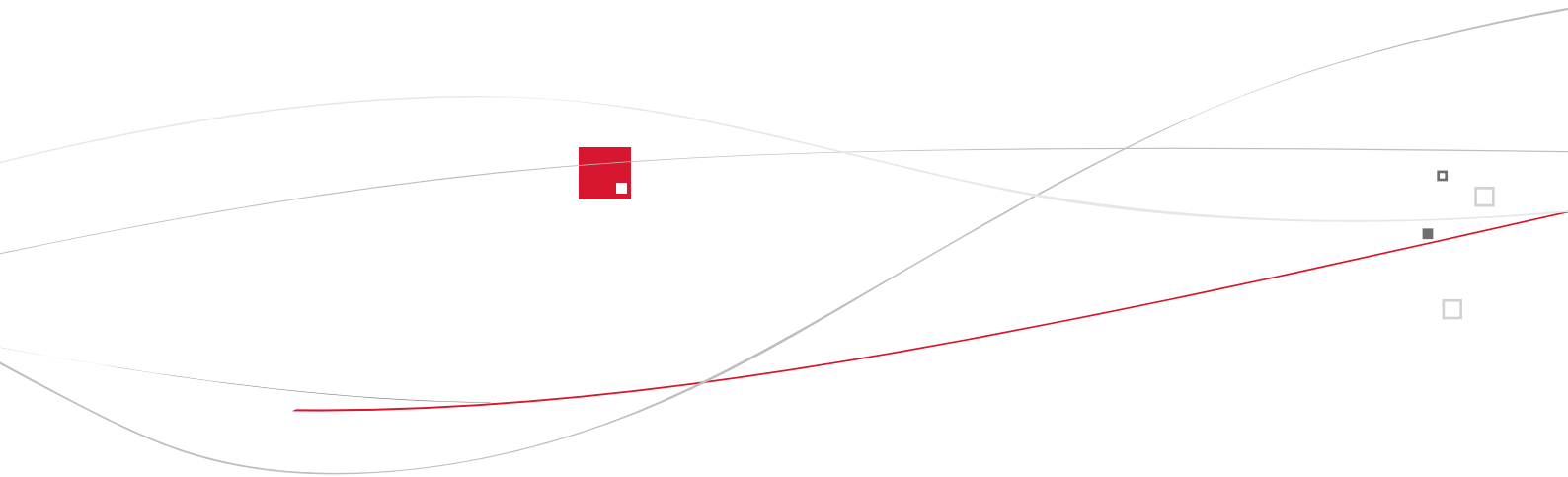

010

Технические характеристики

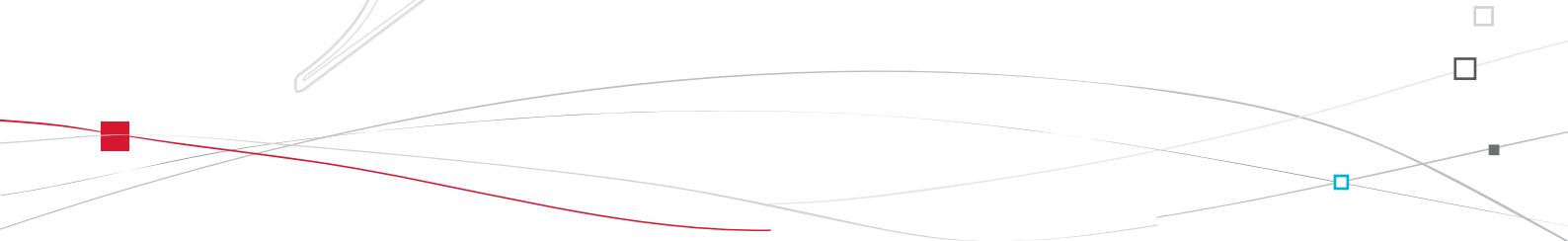



ДВИГАТЕЛИ И КОРОБКИ ПЕРЕДАЧ

Бензиновые двигатели	ТНР 155 BVA6	ТНР 200 BVM6
Коробка передач	Автомат. (6 ступ.)	Механич. (6 ступ.)
Коды вариантов исполнения	5FV	5FU
Рабочий объем двигателя, см ³	1 598	1 598
Диам. цилиндра x ход поршня, мм	77 x 85,8	77 x 85,8
Макс. мощность: по стандарту ЕС, кВт	115	147
Частота вращения при макс. мощности, мин ⁻¹	6 000	5 800
Макс. крутящ. момент: по стандарту ЕС, Нм	240	275
Частота вращ. при макс. крутящем моменте, мин ⁻¹	1 400	1 700
Топливо	Неэтилир. бензин	Неэтилир. бензин
Каталитический нейтрализатор	есть	есть
Заправочная емкость, л		
Двигатель (с масл. фильтром)	-	-

МАССЫ АВТОМОБИЛЕЙ И БУКСИРУЕМЫХ ПРИЦЕПОВ, кг		
Бензиновые двигатели	ТНР 155 BVA6	ТНР 200 BVM6
Коробка передач	Автомат. (6 ступ.)	Механич. (6 ступ.)
Коды вариантов исполнения	5FV	5FU
- Масса порожнего автомобиля	-	-
- Снаряженная масса автомобиля (СМА)*	1 495	1 505
- Макс. допустимая масса груженого автомобиля (МДМГА)	2 035	2 050
- Разрешенная максимальная масса автопоезда (РММА) на уклоне 12 %	3 335	2 800
- Максимальная масса прицепа с тормозной системой (в пределах РММА) на уклоне 10 % или 12 %	-	-
- Максимальная масса прицепа с тормозной системой** (с перераспределением массы в пределах РММА)	1 500	1 050
- Максимальная масса прицепа без тормозной системы	745	750
- Рекомендуемая нагрузка на буксирное устройство	75	75

* Снаряженная масса автомобиля включает в себя массу порожнего автомобиля и массу водителя (75 кг).

** Масса прицепа, оборудованного тормозной системой, может быть увеличена в пределах РММА на величину уменьшения МДМГА тягача; при этом следует помнить, что буксировка прицепа облегченным тягачом может ухудшить курсовую устойчивость автомобиля на дороге.

Указанные величины РММА и буксируемых масс допустимы для условий вождения на высоте над уровнем моря до 1 000 метров; далее указанную массу буксируемого прицепа следует уменьшать на 10 % при подъеме на каждую последующую 1 000 метров.

В случае буксировки прицепа запрещается превышать скорость 100 км/ч (придерживайтесь действующих в Вашей стране правил).

При высоких температурах окружающего воздуха некоторые эксплуатационные и рабочие характеристики автомобиля могут автоматически снижаться, чтобы предохранить двигатель от перегрузки; при температуре за бортом выше 37 °С следует уменьшить массу буксируемого прицепа.

МАССЫ АВТОМОБИЛЕЙ И БУКСИРУЕМЫХ ПРИЦЕПОВ, кг - ПО ВЕРСИИ №1

Бензиновые двигатели	ТНР 155 BVA6	ТНР 200 BVM6
Коробка передач	Автомат. (6 ступ.)	Механич. (6 ступ.)
Коды вариантов исполнения	5FV	5FU
- Масса порожнего автомобиля	-	-
- Снаряженная масса автомобиля (СМА)*	1 495	1 505
- Макс. допустимая масса груженого автомобиля (МДМГА)	2 170	2 195
- Разрешенная максимальная масса автопоезда (РММА) на уклоне 12%	3 320	2 795
- Максимальная масса прицепа с тормозной системой (в пределах РММА) на уклоне 10% или 12%	1 150	600
- Максимальная масса прицепа без тормозной системы	745	600
- Рекомендуемая нагрузка на буксирное устройство	75	75

* Снаряженная масса автомобиля включает в себя массу порожнего автомобиля и массу водителя (75 кг).

Указанные величины РММА и буксируемых масс допустимы для условий вождения на высоте над уровнем моря до 1 000 метров; далее указанную массу буксируемого прицепа следует уменьшать на 10 % при подъеме на каждую последующую 1 000 метров. В случае буксировки прицепа запрещается превышать скорость 80 км/ч (придерживайтесь действующих в Вашей стране правил). При высоких температурах окружающего воздуха некоторые эксплуатационные и рабочие характеристики автомобиля могут автоматически снижаться, чтобы предохранить двигатель от перегрузки; при температуре за бортом выше 37 °С следует уменьшить массу буксируемого прицепа.



ДВИГАТЕЛИ И КОРОБКИ ПЕРЕДАЧ			
Дизельные двигатели	e-HDi 110 BWP6	HDi 160 FAP BVM6	HDi 160 FAP BVA6
Коробка передач	Секвент. (6 ступ.)	Механич. (6 ступ.)	Автомат. (6 ступ.)
Коды вариантов исполнения	9HR	RHH	
Рабочий объем двигателя, см ³	1 560	1 997	
Диам. цилиндра x ход поршня, мм	75 x 88,3	85 x 88	
Макс. мощность: по стандарту ЕС, кВт	82	110	120
Частота вращения при макс. мощности, мин ⁻¹	3 600	3 750	
Макс. крутящ. момент: по стандарту ЕС, Нм	270	340	
Частота вращ. при макс. крутящем моменте, мин ⁻¹	1 750	2 000	
Топливо		Диз. топливо	
Каталитический нейтрализатор		есть	
Сажевый фильтр	-	есть	
Заправочная емкость, л			
Двигатель (с масл. фильтром)	-	-	-

МАССЫ АВТОМОБИЛЕЙ И БУКСИРУЕМЫХ ПРИЦЕПОВ, кг			
Дизельные двигатели	e-HDi 110 BHP6	HDi 160 FAP BVM6	HDi 160 FAP BVA6
Коробка передач	Секвент. (6 ступ.)	Механич. (6 ступ.)	Автомат. (6 ступ.)
Коды вариантов исполнения	9HR	RHH	
- Масса порожнего автомобиля	-	-	-
- Снаряженная масса автомобиля (CMA)*	1 495	1 605	1 615
- Макс. допустимая масса груженого автомобиля (МДМГА)	2 020	2 130	2 125
- Разрешенная максимальная масса автопоезда (PMMA) на уклоне 12%	3 120	3 330	3 325
- Максимальная масса прицепа с тормозной системой (в пределах PMMA) на уклоне 10% или 12%	-	-	-
- Максимальная масса прицепа с тормозной системой** (с перераспределением массы в пределах PMMA)	1 400	1 500	1 500
- Максимальная масса прицепа без тормозной системы	745	750	
- Рекомендуемая нагрузка на буксирное устройство		75	

* Снаряженная масса автомобиля включает в себя массу порожнего автомобиля и массу водителя (75 кг).

** Масса прицепа, оборудованного тормозной системой, может быть увеличена в пределах PMMA на величину уменьшения МДМГА тягача; при этом следует помнить, что буксировка прицепа облегченным тягачом может ухудшить курсовую устойчивость автомобиля на дороге.

Указанные величины PMMA и буксируемых масс допустимы для условий вождения на высоте над уровнем моря до 1 000 метров; далее указанную массу буксируемого прицепа следует уменьшать на 10 % при подъеме на каждую последующую 1 000 метров.

В случае буксировки прицепа запрещается превышать скорость 100 км/ч (придерживайтесь действующих в Вашей стране правил).

При высоких температурах окружающего воздуха некоторые эксплуатационные и рабочие характеристики автомобиля могут автоматически снижаться, чтобы предохранить двигатель от перегрузки; при температуре за бортом выше 37 °C следует уменьшить массу буксируемого прицепа.

МАССЫ АВТОМОБИЛЕЙ И БУКСИРУЕМЫХ ПРИЦЕПОВ, кг - ПО ВЕРСИИ №1			
Дизельные двигатели	e-HDi 110 BWP6	HDi 160 FAP BVM6	HDi 160 FAP BVA6
Коробка передач	Секвент. (6 ступ.)	Механич. (6 ступ.)	Автомат. (6 ступ.)
Коды вариантов исполнения	9HR	RHH	
- Масса порожнего автомобиля	-	-	-
- Снаряженная масса автомобиля (СМА)*	1 495	1 605	1 615
- Макс. допустимая масса груженого автомобиля (МДМГА)	2 150	2 265	2 255
- Разрешенная максимальная масса автопоезда (РММА) на уклоне 12%	3 150	3 315	3 305
- Максимальная масса прицепа с тормозной системой (в пределах РММА) на уклоне 10% или 12%	1 000	1 050	1 050
- Максимальная масса прицепа без тормозной системы	745		750
- Рекомендуемая нагрузка на буксирное устройство		75	

* Снаряженная масса автомобиля включает в себя массу порожнего автомобиля и массу водителя (75 кг).

Указанные величины РММА и буксируемых масс допустимы для условий вождения на высоте над уровнем моря до 1 000 метров; далее указанную массу буксируемого прицепа следует уменьшать на 10 % при подъеме на каждую последующую 1 000 метров. В случае буксировки прицепа запрещается превышать скорость 80 км/ч (придерживайтесь действующих в Вашей стране правил). При высоких температурах окружающего воздуха некоторые эксплуатационные и рабочие характеристики автомобиля могут автоматически снижаться, чтобы предохранить двигатель от перегрузки; при температуре за бортом выше 37 °С следует уменьшить массу буксируемого прицепа.

Габаритные размеры, мм

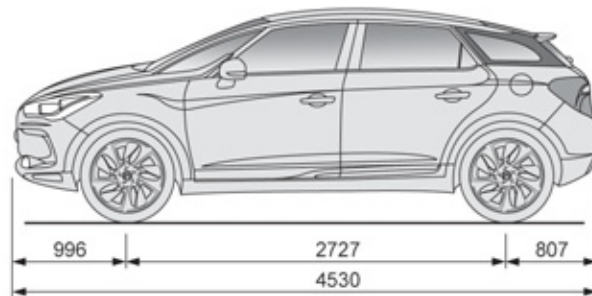
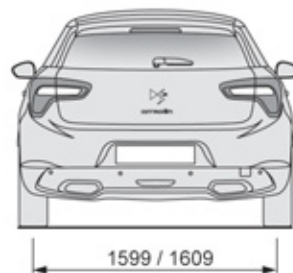
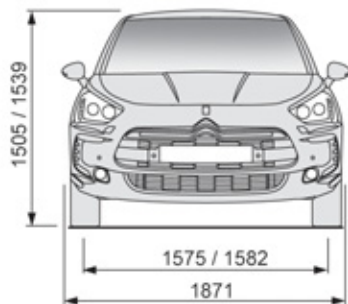

Идентификационные данные

Различные средства маркировки для идентификации и поиска автомобиля.

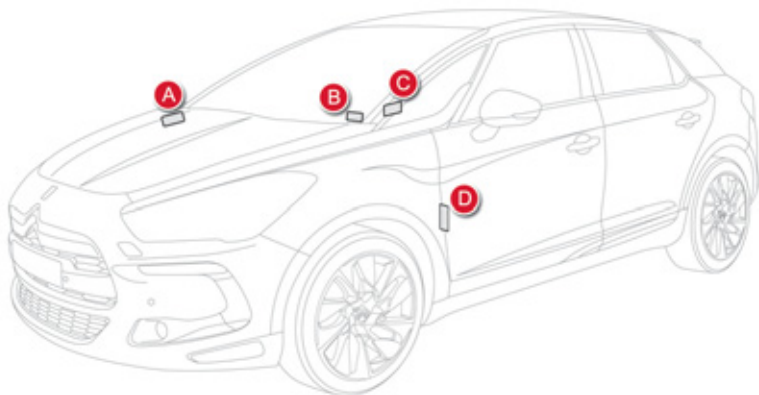

A. Серийный номер в моторном отсеке.

Этот номер выбит на кузове возле верхней опоры стойки подвески.

C. Табличка с заводским номером.

Этот номер содержится в табличке, наклеенной на дверную стойку со стороны пассажира.

B. Серийный номер на нижней поперечине рамы ветрового стекла.

Этот номер содержится на наклеенной табличке и просматривается через ветровое стекло.

D. Бирка с данными шин и декоративного покрытия.

Эта табличка наклеена на дверной стойке со стороны водителя.

На ней указаны:

- давление для порожнего и нагруженного автомобиля,
- размеры ободьев и шин,
- марки шин, рекомендованные заводом-изготовителем,
- давление воздуха в запасном колесе,
- артикул цвета декоративного покрытия кузова.



Давление воздуха следует проверять на холодных шинах не реже одного раза в месяц.



Недостаточное давление воздуха в шинах ведет к перерасходу топлива.

011

Аудиосистема и телематика

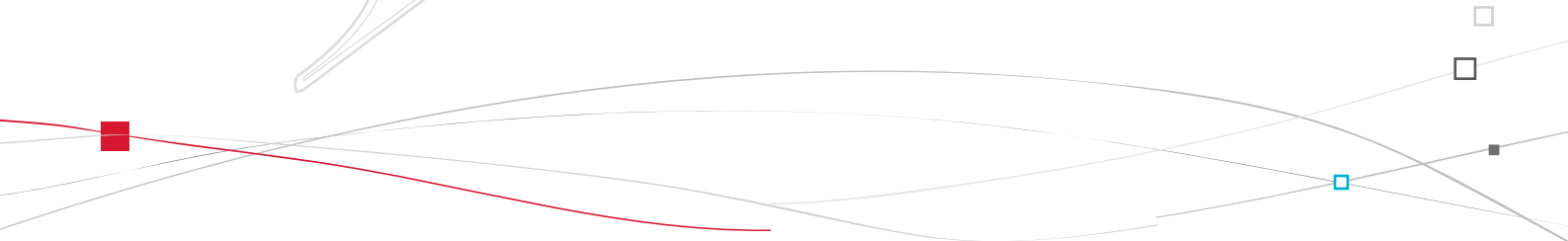





ВЫЗОВ ТЕХНИЧЕСКОЙ ИЛИ НЕОТЛОЖНОЙ ПОМОЩИ

ВЫЗОВ СЛУЖБЫ ЭКСТРЕННОЙ ИЛИ ТЕХНИЧЕСКОЙ ПОМОЩИ

СИТРОЁН ЛОКАЛИЗОВАННЫЙ ВЫЗОВ НЕОТЛОЖНОЙ ПОМОЩИ



В экстренной ситуации нажмите на эту кнопку и удерживайте ее более 2 секунд. Мигающий зеленый светодиод и голосовой информатор подтвердят отправку вызова службе экстренной помощи СИТРОЁН*.

Если сразу нажать еще раз на эту же кнопку, вызов будет отменен. Зеленый светодиод погаснет.

Если нажать (в любое время) на эту кнопку и подержать более 8 секунд, вызов будет отменен.

Светодиод зеленого цвета продолжить гореть (не мигая), если связь со службой установлена. Он погаснет по окончании связи.

Ваш вызов обрабатывается службой экстренной помощи СИТРОЁН, которая получает информацию о местонахождении автомобиля и может передать ее соответствующим вспомогательным службам. В странах, где такой службы нет или от нее отказались, вызов передается службе технической помощи (112) без определения местонахождения автомобиля.

! Если датчик подушки безопасности зафиксирует удар, вызов экстренной помощи будет отправлен автоматически, независимо от возможного срабатывания подушек безопасности.

При использовании пакета услуг СИТРОЁН eTouch, предлагаются дополнительные опции, которые можно найти на вашей персональной страничке MyCITROEN на сайте компании СИТРОЁН вашей страны, доступном на www.citroen.com.

* Эти услуги доступны при определенных условиях и наличии технической возможности. Обратитесь в сервисную сеть СИТРОЁН.

СИТРОЁН ЛОКАЛИЗОВАННЫЙ ВЫЗОВ ТЕХНИЧЕСКОЙ ПОМОЩИ



Нажмите на эту кнопку и удерживайте более 2 секунд, чтобы запросить техническую помощь в случае неисправности автомобиля. Голосовое сообщение известит вас о том, что ваш звонок принят*.

Если сразу нажать еще раз на эту же кнопку, вызов будет отменен. Отмена вызова подтверждается голосовым информатором.

РАБОТА СИСТЕМЫ



При включении зажигания загорается на три секунды зеленый светодиод, что подтверждает работоспособность системы.



Сигнализатор оранжевого цвета мигает: в системе обнаружена неисправность. Сигнализатор оранжевого цвета горит не мигая: замените элемент питания системы вызова помощи. В обоих случаях необходимо обратиться в сервисную сеть СИТРОЁН.

Если вы купили автомобиль не в сети СИТРОЁН, вы можете обратиться туда и проверить конфигурацию услуг, а также попросить изменить ее. В многоязычных странах конфигурация возможна на официальном языке по вашему выбору.

По техническим причинам, особенно для улучшения качества услуг службы телематической связи, предоставляемых клиенту, изготовитель оставляет за собой право в любой момент проводить обновление бортовой телекоммуникационной системы.

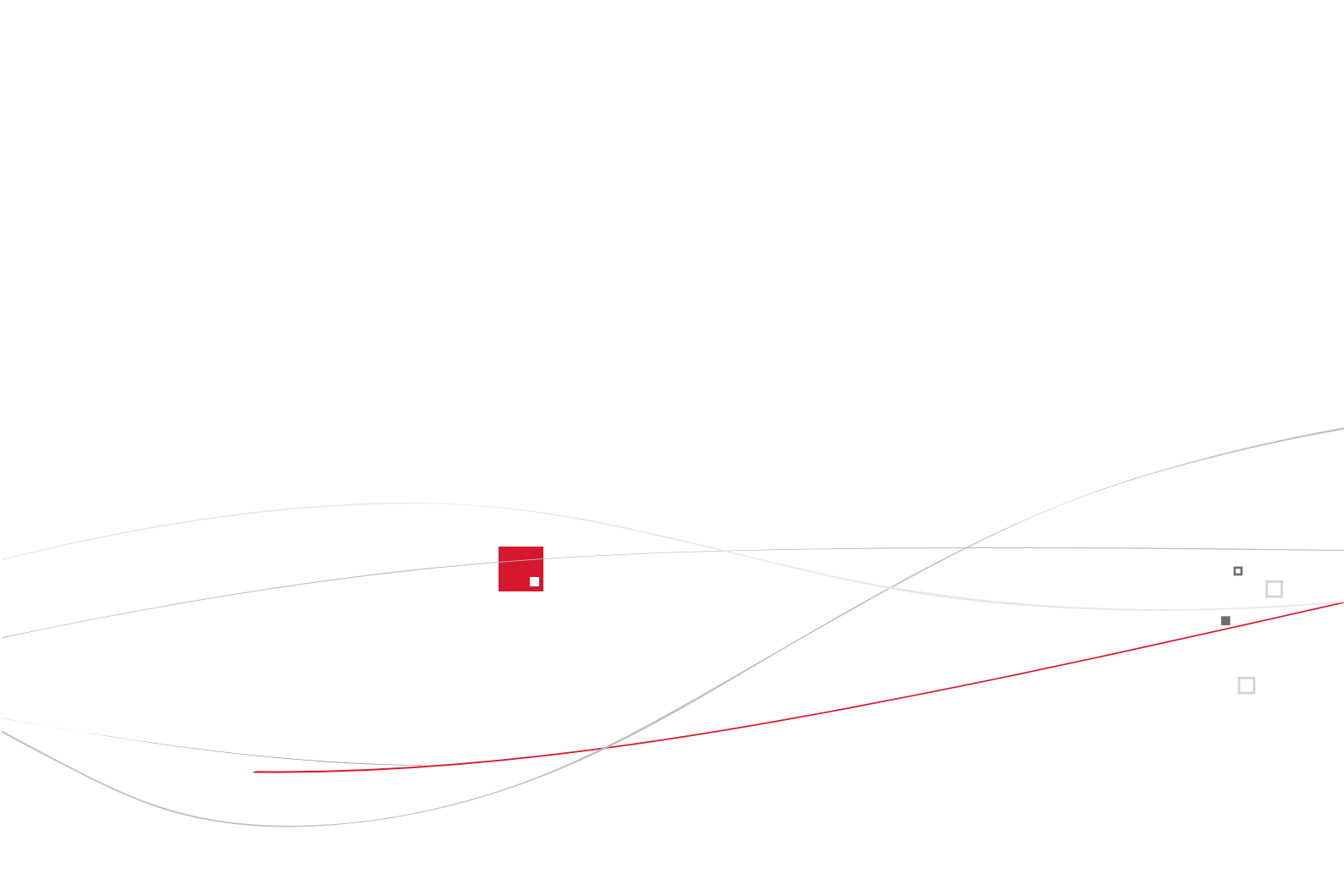

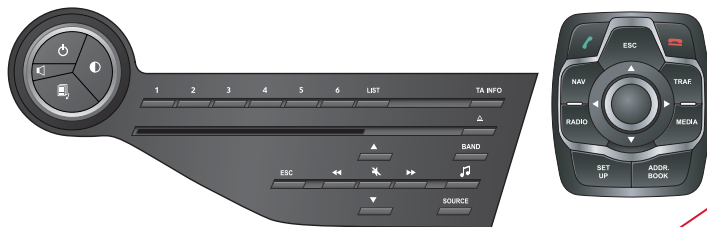

eMyWay

GPS НАВИГАЦИЯ МУЛЬТИМЕДИЙНАЯ АВТОМАГНИТОЛА И ТЕЛЕФОН BLUETOOTH

СОДЕРЖАНИЕ

01	Первое знакомство - Передняя панель	стр. 246
02	Переключатели на рулевом колесе	стр. 248
03	Краткое описание работы системы	стр. 249
04	Система навигации и наведения	стр. 251
05	Информация о дорожном движении	стр. 264
06	Телефон	стр. 267
07	Записная книжка - ADDR BOOK	стр. 275
08	Радиоприемник	стр. 278
09	Музыкальные медиапроигрыватели	стр. 281
10	Настройки радиоприемника	стр. 287
11	Настройки	стр. 288
12	Экранное меню	стр. 290
	Часто задаваемые вопросы	стр. 293



Система защищена и предназначена для работы исключительно на Вашем автомобиле.



По соображениям безопасности водитель должен осуществлять все операции, требующие особого внимания, только на остановленном автомобиле. Если двигатель остановлен, то, в целях предупреждения ускоренного разряда аккумуляторной батареи, система автоматически отключается при срабатывании режима энергосбережения.

01 ПЕРВЫЕ ШАГИ

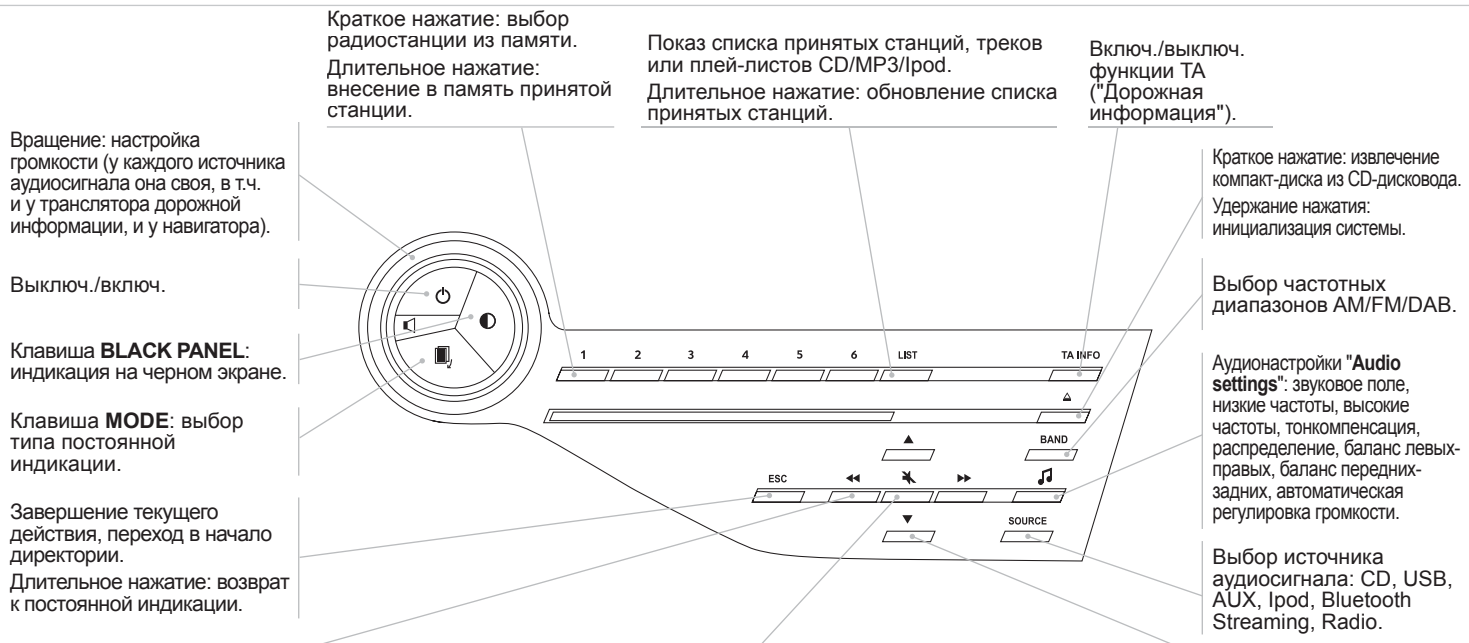

Выбор:

- автоматической настройки радиоприемника на частоту в нижнем/верхнем диапазоне.
- предыдущего/следующего CD-трека, MP3-композиции или медиафайла.

Выключение/
восстановление звука.

Выбор:

- предыдущей/следующей строки из списка или меню.
- предыдущего/следующего плей-листа с медиаустройства.
- пошаговая настройка на частоту предыдущей/следующей радиостанции.
- предыдущего/следующего плей-листа MP3.

Перемещение карты вверх/вниз, в режиме "Move the map" ("Переместить карту").

01 ПЕРВЫЕ ШАГИ

Завершение текущего действия,
переход в начало директории.

Длительное нажатие: возврат к
постоянной индикации.

Открытие меню **"Telephone"** и
показ списка последних вызовов
или принятие входящего звонка.

Отказ от входящего звонка или
отбой текущего разговора.

Открытие меню **"Navigation -
guidance"** и показ последних
маршрутов.

Открытие меню **"Traffic
information"** и показ текущих
уведомлений о дорожном
движении.

Источник - радиоприемник,
открытие меню **"FM/AM band"** и
показ списка принятых станций.

Источник-медианоситель,
открытие меню **"MEDIA"** и показ
списка композиций.

Открытие меню **"Configuration"**.
Длительное нажатие: показ
зоны действия GPS и
демонстрационный режим
навигатора.

Ручка для выбора и подтверждения своих
действий - ОК:
Выбор элемента на экране или в списке или в
меню, затем - подтверждение кратким нажатием.

Помимо меню и списков, кратким нажатием
можно открывать контекстные меню из
присутствующих на экране.

Вращение при показе на экране карты:
увеличение/уменьшение масштаба карты.

Показ списка контактов/
Открытие меню **"Directory of
contacts"** ("Контакты").

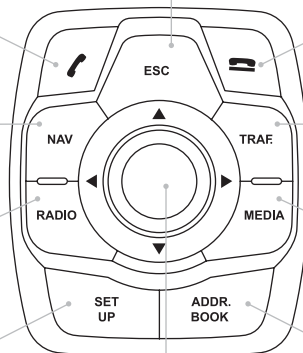

02 КЛАВИШИ УПРАВЛЕНИЯ НА РУЛЕВОМ КОЛЕСЕ

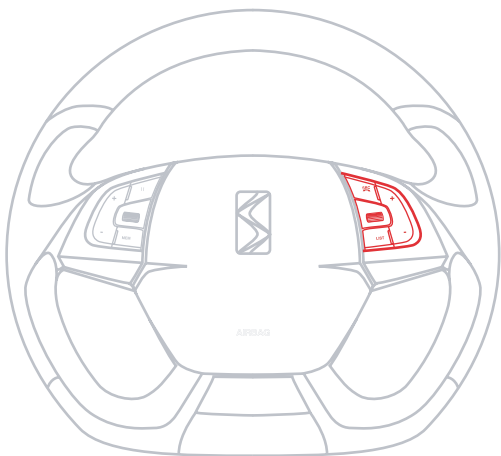

- При вращении ручки.
Радио: автоматический выбор радиостанции в нижнем/верхнем диапазоне.
Медианоситель: предыдущая/следующая композиция.
- При нажатии, а затем вращении: доступ к 6 станциям, сохраненным в памяти.



- Смена источника аудиосигнала.
- Кнопка TEL: (краткое нажатие):
Ответить на входящий звонок.
Во время разговора: доступ к меню телефона: завершение текущего разговора, конфиденциальный режим, режим громкой связи.
- Кнопка TEL (при длительном нажатии):
Отказ от ответа на входящий звонок или завершение текущего разговора.
Не во время разговора, доступ к меню телефона (набор номера, контакты, журнал звонков, автоответчик).



- Увеличить громкость.
- Уменьшить громкость.



- Радио: показ на дисплее списка радиостанций.
Медианоситель: показ на дисплее списка композиций.



03 ОБЩЕЕ ОПИСАНИЕ РАБОТЫ



Нажимая поочередно на кнопку **MODE**, можно открывать функции:

RADIO/MEDIA

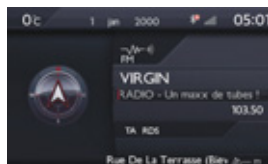

"ТЕЛЕФОН"

(Во время разговора)

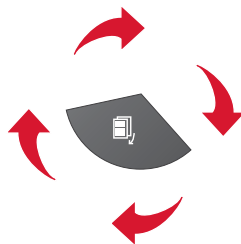
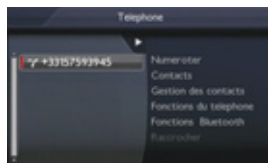

"КАРТА НА ВЕСЬ ЭКРАН"



"КАРТА В ОТДЕЛЬНОМ ОКНЕ"

(Если наведение включено)



SETUP: НАСТРОЙКИ

календарь и часы, индикация на дисплее, звук.



Смена источника аудиосигнала:

RADIO: прослушивание РАДИО.

MUSIC: прослушивание МЕДИА устройств.



Для ухода за дисплеем следует пользоваться не оставляющей царапин мягкой салфеткой (как для очков) и не применять чистящих и моющих составов.



Подробное содержание всех меню находится в главе "Экранные меню".

03 ОБЩЕЕ ОПИСАНИЕ РАБОТЫ КОНТЕКСТНЫЕ ПУНКТЫ МЕНЮ



При нажатии на ручку настройки ОК открываются меню быстрых настроек, соответствующие системе, отраженной на экране.

РАДИО:

1 Activate/Deactivate TA
Активировать/Отключить информацию о дорож. движении (TA)

1 Activate/Deactivate RDS
Активировать/Отключить RDS

ТЕЛЕФОН (подключен):

1 Private mode
Режим "Трубка"

1 Put call on hold
Режим ожидания

1 DTMF ring tones
Тональный набор

1 Hang up
Отбой

МУЗЫКАЛЬНЫЕ МЕДИАПЛЕЕРЫ, CD или USB (в зависимости от медиаустройства):

Режимы считывания:

1 Normal
Обычный

1 Random
Случайный

1 Random on all media
Случайный со всех медиаустройств

1 Repetition
Повторяющийся

КАРТА ВО ВСЬ ЭКРАН ИЛИ КАРТА В ОТДЕЛЬНОМ ОКНЕ:

1 Stop/Restore guidance
Выкл./Повтор. вкл. навигатора

1 Select destination
Выбор направления

2 Enter an address
Ввести адрес

2 Directory
Репертуар

2 GPS coordinates
GPS координаты

1 Divert route
Отклониться от направления

1 Move the map
Перемещать карту

2 Info. on location
Информация по местонахождению

2 Select as destination
Задать направление

2 Select as stage
Выбрать, как остановку

2 Save this place (contacts)
Запомнить местонахождение (контакты)

2 Quit map mode
Выйти из режима карты

1 Guidance criteria
Критерии навигатора

04 НАВИГАЦИЯ - ВЫБОР МАРШРУТА

Открытие меню "НАВИГАЦИЯ"



Нажмите на **NAV** ("Навигация").

Длительно нажав на торцевую кнопку переключателя световых приборов, можно повторить последнее указание навигатора.

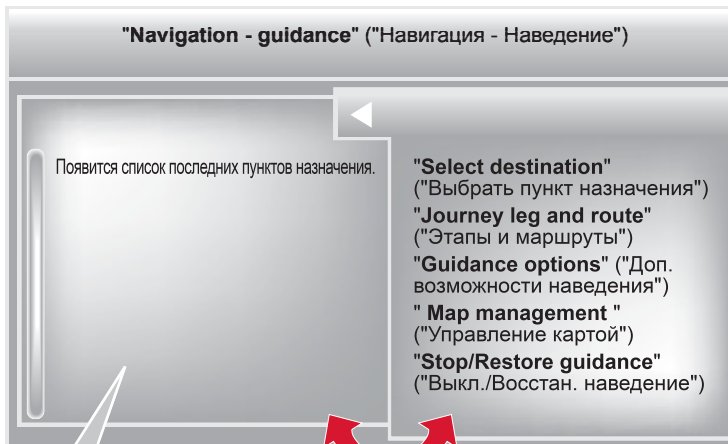

Обратитесь в сервисную сеть CITROËN за обновленными картографическими данными.

Чтобы удалить последние пункты назначения, выберите "**Guidance options**" в меню навигации, затем выберите "**Delete last destinations**" ("Удалить последние пункты назначения") и подтвердите. Выберите "**Yes**" и подтвердите.

Удалить только один пункт назначения невозможно.

Выйти из списка в меню (влево/вправо).



или



04 НАВИГАЦИЯ - ВЫБОР МАРШРУТА

ВЫБОР КОНЕЧНОГО ПУНКТА

ВЫБОР НОВОГО НАПРАВЛЕНИЯ

1		Нажмите на NAV ("Навигация"), чтобы открыть меню "Navigation - guidance" ("Навигация-Наведение").	
2		Выберите "Select destination" ("Выбрать направление") и подтвердите, затем выберите "Enter an address" ("Ввести адрес") и подтвердите.	
3		Выберите функцию "Country" ("Страна"), затем подтвердите.	
4		выберите функцию "Town" ("Город"), затем подтвердите, чтобы зарегистрировать город назначения.	
5		Наберите город по буквам, подтверждая каждую из них нажатием на ручку настройки.	

6		Из предоставленного списка выберите нужный город и подтвердите выбор. При нажатии на кнопку "List" ("Список") на дисплее открывается список городов данной страны в виде переключающейся подсказки, срабатывающей при наборе первых букв.	
7		Вращая ручку настройки, выберите "OK" , затем подтвердите.	
8		По возможности дополните информацию "Road:" ("Дорога") и "Номер/Пересечение дорог" тем же способом.	
		Выберите "Archive" ("Архив") для запоминания введенного адреса в контактной строке. Система позволяет внести до 400 адресов.	
9		Нажмите на "OK" , чтобы запустить поиск.	
10		Выберите критерий поиска: "Fastest route" ("Более быстрый путь"), "Shortest route" ("Ближайший путь") или оптимизируйте "Distance/Time" ("Расстояние/Время"), затем выберите более узкие критерии: "With tolls" ("С дорожной пошлиной"), "With Ferry" ("Паром"), или "Traffic info" ("Дорожная информация"), затем нажмите на "OK" для подтверждения выбора.	

04 НАВИГАЦИЯ - ВЫБОР МАРШРУТА

ВЫБОР НАПРАВЛЕНИЯ

ОДНО ИЗ ПОСЛЕДНИХ ВЫБРАННЫХ НАПРАВЛЕНИЙ

1



Нажмите два раза на **NAV** ("Навигация"), чтобы просмотреть перечень последних выбранных направлений.

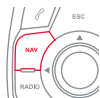

2



Выберите желаемое направление и подтвердите свой выбор для запуска навигатора.

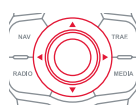

ПУНКТ НАЗНАЧЕНИЯ ИЗ МЕНЮ ТЕЛЕФОНА

i

Навигация к пункту назначения, взятому из контактов телефона возможна только, если адрес совместим с системой.

1



Нажмите на **NAV** ("Навигация"), чтобы открыть меню "**Navigation - guidance**" ("Навигация-Наведение").

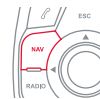

2



Выберите "**Select destination**" и подтвердите, затем выберите "**Directory**" и подтвердите.

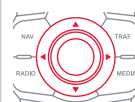

3



Выберите пункт назначения среди контактов и подтвердите, нажав на "**OK**", чтобы запустить наведение.

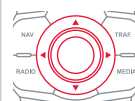

04 НАВИГАЦИЯ - ВЫБОР МАРШРУТА

GPS КООРДИНАТЫ

1	 <p>Нажмите на NAV ("Навигация"), чтобы открыть меню "Navigation - guidance" ("Навигация-Наведение").</p>	
2	 <p>Выберите "Select destination" ("Выбрать направление") и подтвердите, затем нажмите на "GPS coordinates" ("GPS координаты") и подтвердите ваш выбор.</p>	
3	 <p>Введите координаты GPS и подтвердите "OK", чтобы запустить навигатор.</p>	

ДВИЖЕНИЕ К ОПРЕДЕЛЕННОЙ ТОЧКЕ НА КАРТЕ

1	 <p>После открытия карты нажмите на OK, чтобы открыть меню. Выберите "Move the map" ("Перемещать карту") и подтвердите выбор.</p>	
2	 <p>Перемещая курсор ручкой настройки, укажите на карте выбранный пункт назначения.</p>	
3	 <p>Нажмите на OK, чтобы открыть меню режима "Move the map" ("Перемещать карту").</p>	
4	 <p>Выберите "Select as destination" ("Выбрать пункт назначения") или "Select as stage" ("Выбрать этап") и подтвердите выбор.</p>	

04 НАВИГАЦИЯ - ВЫБОР МАРШРУТА

ПУНКТЫ ОБСЛУЖИВАНИЯ (POI)

Сигналы о пунктах обслуживания (POI) относятся к тем местам оказания услуг, которые расположены в непосредственной близости от автомобиля (отели, торговые точки, аэропорты и т.п.).

1



Нажмите на **NAV** ("Навигация"), чтобы открыть меню **"Navigation - guidance"** ("Навигация-Наведение").



Выберите **"Search by Name"** ("Поиск по названию"), чтобы найти пункт назначения по названию, а не по расстоянию до него.

2



Выберите функцию **"Select destination"** ("Выбрать направление") и подтвердите, затем выберите **"Enter an address"** ("Введите адрес") и подтвердите ваш выбор.

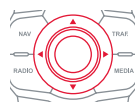

4



Найдите пункт назначения POI в списке категорий, представленных на следующих страницах.

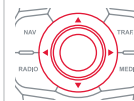

3



Для того, чтобы выбрать ближайший от вашего местонахождения пункт обслуживания POI, выберите **"POI"** ("Пункт назначения") и подтвердите выбор, затем выберите **"Around the current place"** ("Рядом с моим местонахождением") и подтвердите.

Для того, чтобы выбрать пункт назначения как этап, до которого нужно доехать, выберите **"POI"** и подтвердите, затем выберите **"On the route"** ("На маршруте") и подтвердите.

Для того, чтобы выбрать пункт назначения, как конечный пункт назначения, введите сначала страну и город (см. раздел "Новое направление"), выберите **"POI"** и подтвердите, затем выберите **"Near"** ("Ближайший пункт") и подтвердите.

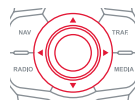

5



Выберите POI и нажмите **"OK"**, чтобы запустить наведение.

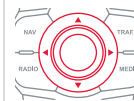

04 НАВИГАЦИЯ - ВЫБОР МАРШРУТА

Эта пиктограмма означает, что в зоне обнаружено несколько пунктов обслуживания POI. Наведя на нее "зум", можно просмотреть все эти пункты.



СПИСОК ПУНКТОВ ОБСЛУЖИВАНИЯ (POI)



Автозаправка



Ремонтная автомастерская



CITROËN



Автомобильная сеть



Крытая стоянка



Стоянка



Зона отдыха



Отель



Ресторан



Кафе



Гостиница



Аэропорт



Ж.д. вокзал



Автовокзал



Морской вокзал



Промзона



Супермаркет



Банк



Банкомат



Спортивный комплекс, Спортивный центр, Площадка для спорта



Плав. бассейн



Лагерь для зимних видов спорта



Спектакли, выставки



Кинотеатр



Парк аттракционов



Больница, Аптека, Ветеринарная клиника



Пост милиции



Школа



Университет



Мэрия



Почта



Музей, Культура, Театр, Исторический памятник



Турагентство, Развлечения для туристов



Автомат. радар*



Радар на светофоре*



Рисковая зона*

Подробное описание порядка обновления Наиболее посещаемых пунктов (POI) и Зон риска приводится на сайте ["citroen.navigation.com"](http://citroen.navigation.com).

* Зависит от наличия в стране поставки.

04 НАВИГАЦИЯ - ВЫБОР МАРШРУТА

НАСТРОЙКА ИНФОРМИРОВАНИЯ О ЗОНАХ РИСКА

1



Нажмите на **NAV** чтобы открыть меню **"Navigation - guidance"** ("Навигационная система").



!

Все эти функции работают только в том случае, если зоны риска загружены в систему и проинсталлированы. Подробный порядок действий по обновлению списка рисков зон имеется в сервисной сети CITROËN.

2



Выберите **"Guidance options"** ("Дополнительные настройки навигатора") и подтвердите, а затем выберите **"Set parameters for risk areas"** ("Настройка информирования о зонах риска") и подтвердите.

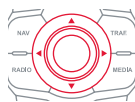

3



После этого в открывшемся меню можно задать способ получения предупреждающей информации:

- "Предупреждать визуально"
- "Предупреждать звуковым сигналом"
- "Предупреждать только в режиме наведения"
- "Предупреждать только при превышении скорости".

Настройка момента поступления предупреждений позволяет получать их с опережением сообщений радар-детектора. Выбрать **"OK"** для подтверждения окна.

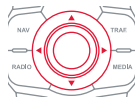

04 НАВИГАЦИЯ - ВЫБОР МАРШРУТА

ДОБАВЛЕНИЕ ЭТАПОВ

1



Нажмите на **NAV** ("Навигация"), чтобы открыть меню **"Navigation - guidance"** ("Навигация-Наведение").



2



Выберите **"Journey leg and route"** ("Этап и маршрут"), затем подтвердите.

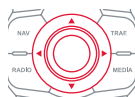

3



Выберите **"Add a stage"** ("Добавить этап"), затем подтвердите. Адрес этапа запоминается, как пункт назначения, через **"Enter an address"** ("Ввести адрес"), контакт из **"Directory"** ("Репертуар"), или **"Previous destinations"** ("Последние заданные маршруты").

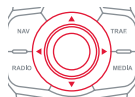

4



Выберите **"Close to"** ("Близость") для указания приближенного к этапу маршрута или **"Strict"** ("Четкость") для перехода к этапу. Нажмите на **"OK"**, чтобы запустить наведение и задайте основное направление маршрута наведения.

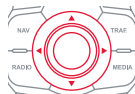

ОПРЕДЕЛЕНИЕ ЭТАПОВ ПОЕЗДКИ

1



Для определения этапов повторите операции 1 и 2, затем выберите **"Order/delete journey legs"** ("Упорядочить/Удалить этапы") и подтвердите выбор.

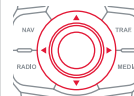

2



Выберите этап, который необходимо переместить в списке.

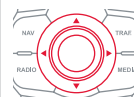

3



Выберите и подтвердите, чтобы сохранить изменения.

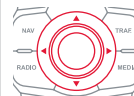

Выберите **"Delete"** ("Удалить"), чтобы удалить этап.

04 НАВИГАЦИЯ - ВЫБОР МАРШРУТА

ВАРИАНТЫ НАВЕДЕНИЯ

КРИТЕРИИ ПРОКЛАДКИ МАРШРУТА

1



Нажмите на **NAV** ("Навигация"), чтобы открыть меню "**Navigation - guidance**" ("Навигация-Наведение").



2



Выберите "**Guidance options**" ("Дополнительные возможности наведения") и подтвердите.

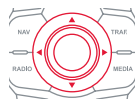

3



Выберите "**Define calculation criteria**" ("Определить критерии прокладки маршрута") и подтвердите.

Данная функция позволяет изменить:

- критерии наведения "**Fastest route**" ("Самый быстрый путь"), "**Shortest route**" ("Самый короткий путь"), "**Distance/Time**" ("Расстояние/Время"),
- критерии объезда "**With tolls**" ("Дорожная пошлина") или "**With Ferry**" ("Паромом"),
- принятие в расчет информации о ситуации на дорогах "**Traffic info**" ("Информация о дорожном движении").

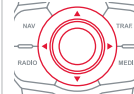

i

Если в расчет будет включена информация о ситуации на дорогах ("**Traffic info**"), система будет предлагать объездной путь при обнаружении помех на маршруте.

4



Выберите "**OK**" и подтвердите изменения, чтобы сохранить их.

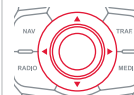

04 НАВИГАЦИЯ - ВЫБОР МАРШРУТА

РАБОТА С КАРТОЙ

ВЫБОР ИНТЕРЕСУЮЩИХ ПУНКТОВ, ПОКАЗАННЫХ НА КАРТЕ

1



Нажмите на **NAV** ("Навигация"), чтобы открыть меню **"Navigation - guidance"** ("Навигация-Наведение").



2



Выберите **"Map management"** ("Управление картой") и подтвердите.

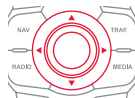

3



Выберите **"Map details"** ("Подробности на карте") и подтвердите.

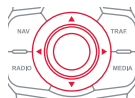

4



Выберите из открывшегося списка пункты, которые Вам нужно оставить на экране.

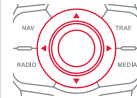

Выберите распоряжение **"By default"** ("По умолчанию") если хотите, чтобы на карте показывались только заправочные станции, сервисные центры ("**Oil stations, garages**") и зоны риска ("**Accident-prone area**"), если информация о них имеется в системе.

5



Выберите **"OK"**, подтвердите и еще раз выберите **"OK"**, затем подтвердите, чтобы сохранить изменения в настройках.

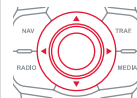

04 НАВИГАЦИЯ - ВЫБОР МАРШРУТА

ОРИЕНТИРОВАНИЕ ПО КАРТЕ

1



Нажмите на **NAV** ("Навигация"), чтобы открыть меню **"Navigation - guidance"** ("Навигация-Наведение").

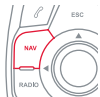

2



Выберите **"Map management"** ("Управление картой") и подтвердите.

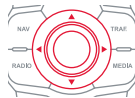

3



Выберите **"Map orientation"** ("Ориентирование карты") и подтвердите.

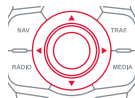

4



Выберите:

- **"Vehicle direction"** - чтобы карта перемещалась за автомобилем,
- **"North direction"** - для постоянного ориентирования карты на север,
- **"Perspective view"** - для просмотра местности в перспективе.

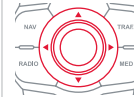

Смена цвета карты, различного в режиме дня и ночи настраивается через меню **"SETUP"**.



Названия улиц видны на карте, начиная с масштаба 100 м.

04 НАВИГАЦИЯ - ВЫБОР МАРШРУТА

РЕЧЕВОЙ ИНФОРМАТОР НАВИГАТОРА

НАСТРОЙКА ГРОМКОСТИ/ОТКЛЮЧЕНИЕ

Настройка громкости звука сообщений о навигации возможна также через меню "SETUP"/"Voice synthesis".



Уровень громкости сообщений можно настраивать лишь во время передачи данных сообщений при помощи регулятора громкости.

1



Нажмите на **NAV** ("Навигация"), чтобы открыть меню "**Navigation - Наведение**".



2



Выберите "**Guidance options**" ("Дополнительные настройки навигатора") и подтвердите выбор.

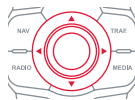

3



Выберите "**Set speech synthesis**" ("Настройка речевого информатора") и подтвердите.

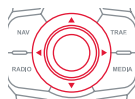

4



Выберите уровень громкости и подтвердите.

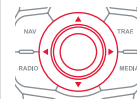

5



Настройте желаемый уровень громкости и подтвердите выбор.

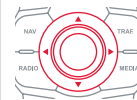

Выберите "**Отключить**" для отключения функции голосовых сообщений.

6



Выберите **OK** и подтвердите выбор.

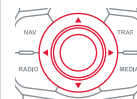

04 НАВИГАЦИЯ - ВЫБОР МАРШРУТА

МУЖСКОЙ ТЕМБР/ЖЕНСКИЙ ТЕМБР

1



Нажмите на **SETUP**, чтобы открыть меню настроек.



2



Выберите "**Voice synthesis**" ("Речевой информатор") и подтвердите выбор.

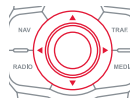

3



Выберите "**Select male voice**" ("Выбрать мужской тембр") или "**Select female voice**" ("Выбрать женский тембр"), затем нажмите на "**Yes**", чтобы активировать выбранный тембр голоса. После этого система перезапустится.

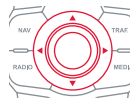

05 ИНФОРМАЦИЯ О ДОРОЖНОМ ДВИЖЕНИИ

Доступ в меню "INFORMATIONS TRAFIC" ("Информация о дорожном движении")



Нажать на "TRAFFIC"
("Дорожная информация").



Перейти от перечня к меню (лево/право).



или



05 ИНФОРМАЦИЯ О ДОРОЖНОМ ДВИЖЕНИИ

НАСТРОЙКА ФИЛЬТРА И ИНДИКАЦИИ ДОРОЖНОЙ ИНФОРМАЦИИ

Сообщения о дорожном движении TMC (Traffic Message Channel) представляют собой информацию о ситуации на дорогах и метеорологической обстановке, передаваемой водителю в режиме реального времени в виде озвученных и визуальных сообщений на карте навигационной системы.

При этом навигационная система может предлагать объездные пути.

1



Нажмите на **TRAFFIC** и откройте меню **"Traffic information"** ("Информация о дорожном движении").



2



Выберите функцию **"Geographic filter"** ("Географический фильтр") и подтвердите выбор.

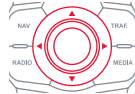

i

Мы рекомендуем:

- маршрутный фильтр и
- окрестный фильтр информации в радиусах:
 - 20 км при движении в населенных пунктах,
 - 50 км при движении по автомагистралям.

3



Система предлагает на выбор:

- **"Retain all the messages"** ("Сохранить все сообщения"),

или

- **"Retain the messages:"** ("Сохранить сообщения")
 - **"Around the vehicle"** ("по Окрестному фильтру"), (подтвердить километраж для изменения и выбора расстояния),
 - **"On the route"** ("по Маршруту наведения").

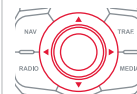

4



Нажмите на **"OK"** для сохранения изменений.

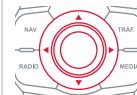

05 ИНФОРМАЦИЯ О ДОРОЖНОМ ДВИЖЕНИИ

ОСНОВНАЯ ДОРОЖНАЯ ИНФОРМАЦИЯ

1 Черный и голубой треугольник: основная информация, например:



2 Красный и желтый треугольник: информация по трафику, например:



ПРОСЛУШАТЬ ДОРОЖНУЮ ИНФОРМАЦИЮ (ТА)

! Функция передачи дорожной информации TA (Traffic Announcement) в первую очередь предназначена для прослушивания сообщений об опасности на дороге. Для ее активации достаточно найти радиостанцию, которая сможет транслировать такого рода информацию. Во время передачи дорожной информации все работающие в это время медиаустройства (радиоприемник, CD, USB, ...) автоматически отключаются для трансляции дорожной информации. Возврат к работе включенных медиаустройств возобновится после окончания передачи сообщения.

1



Нажмите на **RADIO** для просмотра меню "**FM/AM band/DAB**".

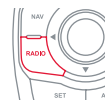

2



Выберите "**Guidance options**" ("Опции наведения"), затем подтвердите.

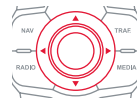

3



Выберите "**Activate/Deactivate TA**" ("Выкл./Вкл. TA"), затем подтвердите.

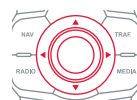

! Уровень громкости дорожных сообщений TA регулируется только во время их передачи.



Можно в любой момент включить или выключить эту функцию, нажав на кнопку. В момент передачи сообщения, нажмите на кнопку, чтобы выключить его.

06 ЗНАКОМСТВО С ТЕЛЕФОНОМ

Открытие меню "TELEPHONE"



Нажмите на эту кнопку.



Чтобы позвонить, выберите номер из списка и нажмите на "OK", чтобы отправить вызов.

Подключение другого телефона удаляет список последних вызовов.

В верхней полосе постоянного отображения информации

- Нет подключенных телефонов.
- Телефон подключен.
- Входящий вызов.
- Исходящий вызов.
- Проводится синхронизация адресной книги.
- Текущий телефонный вызов.

Перейти от списка к меню (влево/вправо).



или



06 ЗНАКОМСТВО С ТЕЛЕФОНОМ

СИНХРОНИЗАЦИЯ ТЕЛЕФОНА BLUETOOTH ПЕРВОЕ ПОДКЛЮЧЕНИЕ

! По соображениям безопасности и необходимости уделить особое внимание этому виду настроек, синхронизацию мобильного телефона Bluetooth с системой громкой связи автомагнитолы следует осуществлять **на остановленном автомобиле**.



Зайдите на сайт www.citroen.ru за дополнительной информацией (о совместимости, дополнительной помощи и т.д.).

1



Активируйте функцию Bluetooth своего телефона и убедитесь, что его "видят все" (настройки телефона).



2



Нажмите на эту клавишу.



3



Выберите "**Bluetooth functions**" ("Функции Bluetooth") и подтвердите.

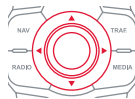

4



Выберите "**Peripherals search**" ("Поиск периферийного устройства") и подтвердите.

На дисплее появится список распознанных периферийных устройств. Дождитесь, чтобы кнопка "**Connect**" ("Подключение") стала рабочей.

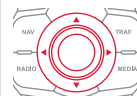

5



Выберите из предложенного списка желаемое периферийное устройство, затем выберите "**Connect**" ("Подключиться") и подтвердите свой выбор.

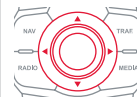

6



Система предложит подключить телефон:

- в профиле "**Hands-free mode**" ("Режим громкой связи Hands-free" - только телефон),
- в профиле "**Audio**" ("стриминг" - потоковое считывание музыкальных файлов с телефона),
- или в "**All**" ("Все" - устанавливаются оба профиля).

Выберите "**OK**" и подтвердите.

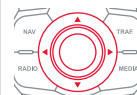

06 ЗНАКОМСТВО С ТЕЛЕФОНОМ



Ваш доступ к услугам зависит от сети, SIM-карты и совместимости телефонных аппаратов в режиме Bluetooth. Прочитайте в руководстве к своему телефону и поинтересуйтесь у своего оператора связи, какими услугами Вы можете воспользоваться.



Лучше предпочесть профиль "**Hands-free mode**", если у Вас нет намерения пользоваться функцией "Streaming".



Способность системы выбирать только один профиль зависит от возможностей телефонного аппарата. Она может подключить оба профиля по умолчанию.

7



Выберите код для подключения телефона и подтвердите выбор нажатием на "OK".

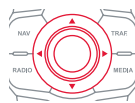

8

Наберите тот же код на телефоне и подтвердите подключение.



Затем подтвердите свое согласие на автоматическое подключение системы к телефону, чтобы он автоматически находился на связи при каждом запуске автомобиля.



В зависимости от модели и возможностей телефона, система может сделать запрос Вашего согласия или отказа на передачу Вашей записной книжки.



При посадке в автомобиль, телефон, который был подключен последним, автоматически распознается системой секунд через 30 после включения зажигания (при этом Bluetooth должен быть активен, а система должна "видеть" телефонный аппарат). Чтобы внести изменения в автоматически подключаемый профиль, отмените синхронизацию телефона и вновь проведите ее с новым профилем, определенным по своему усмотрению.

06 ЗНАКОМСТВО С ТЕЛЕФОНОМ

КАК ПОЗВОНИТЬ

Во время вождения автомобиля пользоваться телефоном не рекомендуется. Для этого лучше безопасно припарковаться или воспользоваться переключателями на руле.

ВЫЗОВ НОВОГО АБОНЕНТА

1



Нажмите на эту кнопку.



2



Выберите "Dial" ("Набрать номер") и подтвердите выбор.

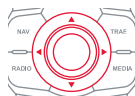

3



Наберите номер вызываемого абонента на клавиатуре, подтверждая при этом каждую выбранную цифру. Нажмите на "OK", чтобы вызвать абонента.

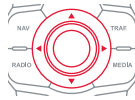

ВЫЗОВ АБОНЕНТА ИЗ СПИСКА КОНТАКТОВ

1



Нажмите на эту кнопку или длительно нажмите на **SRC/TEL** на рулевом колесе.



2



Выберите "Directory of contacts" ("Контакты") и подтвердите выбор.

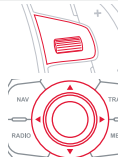

3



Выберите абонента из списка контактов и подтвердите выбор.

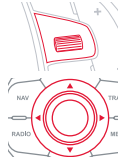

4



Выберите номер и подтвердите выбор, чтобы отправить вызов.



06 ЗНАКОМСТВО С ТЕЛЕФОНОМ

ВЫЗОВ АБОНЕНТА ИЗ ПОСЛЕДНИХ НАБРАННЫХ НОМЕРОВ

1



Нажмите на эту кнопку или длительно нажмите на **SRC/TEL**, выберите "**Call list**" ("Журнал звонков") и подтвердите выбор.



2



Выберите нужный Вам номер и подтвердите.

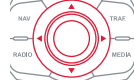
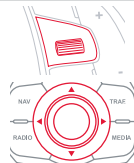

Чтобы удалить записи из журнала звонков, нажмите на кнопку **PHONE**, выберите "**Функции телефона**" и подтвердите выбор, а затем выберите "**Delete calls log**" ("Удалить записи звонков") и подтвердите выбор.

i

В этом случае тоже можно звонить с телефонного аппарата, но, в целях безопасности, это допускается делать, остановив автомобиль.

ЗАВЕРШЕНИЕ РАЗГОВОРА

1



Нажмите на **RACCROCHER** ("Завершить разговор").



или



Длительно нажмите на кнопку **SRC/TEL** блока управления на рулевом колесе.



06 ЗНАКОМСТВО С ТЕЛЕФОНОМ

ПРИЕМ ТЕЛЕФОННОГО ВЫЗОВА

1

При входящем вызове раздается звонок, а на дисплее появляется сообщение.

2



Нажмите на **"Yes"** ("Да"), чтобы принять вызов.
Нажмите на **"OK"**, чтобы принять вызов.
Выберите **"No"** и подтвердите выбор, чтобы отклонить вызов.

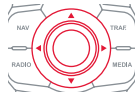

Кратким нажатием на эту кнопку или на **SRC/TEL** входящий вызов принимается.



Длительным нажатием на эту кнопку или на **SRC/TEL** либо нажатием на **RACCROCHER** ("Отбой") входящий вызов отклоняется.



06 ЗНАКОМСТВО С ТЕЛЕФОНОМ

ДОПОЛНИТЕЛЬНЫЕ ФУНКЦИИ ТЕЛЕФОНА*

1



Во время нахождения на связи последовательными нажатиями на кнопку **MODE** ("Режим") откройте страницу настроек на дисплее телефона, затем нажатием на кнопку "OK" откройте меню.



В нем кратко нажмите на **SRC/TEL**.

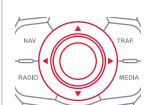
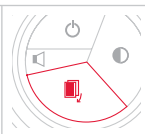

2c



Выберите **"DTMF ring tones"** ("Тональность DTMF"), чтобы воспользоваться цифровой клавиатурой для просмотра меню интерактивного голосового сервера.

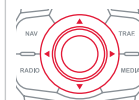

2d



Выберите **"Hang up"** ("Отбой"), чтобы завершить текущий вызов.

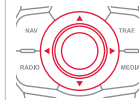

2a



Выберите **"Private mode"** ("Конфиденциальный режим") и подтвердите выбор, чтобы перевести разговор непосредственно на трубку телефона. Либо выберите **"Hands-free mode"** ("Режим свободные руки") и подтвердите выбор, чтобы перевести разговор на динамики автомобиля.



2b



Выберите **"Put call on hold"** ("Перевести в режим ожидания") и подтвердите выбор, чтобы перевести текущий вызов в режим ожидания. Либо выберите **"Resume the call"** ("Продолжить разговор"), чтобы продолжить находившийся в режиме ожидания вызов.

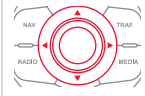





Система позволяет организовать конференцию с тремя участниками, вызвав на связь двоих из них*. Для этого нужно выбрать режим **"Conference"** ("Конференция") из меню, которое открывается нажатием на кнопку **SRC/TEL** на рулевом колесе.





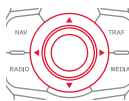

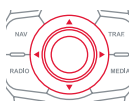

* Зависят от возможностей телефона и абонируемых услуг связи.

06 ЗНАКОМСТВО С ТЕЛЕФОНОМ

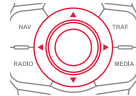
УПРАВЛЕНИЕ синхронизированными телефонами

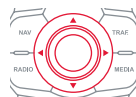
<p>1</p>  <p>Нажмите на эту клавишу.</p>	
<p>2</p>  <p>Выберите Bluetooth functions ("Функции Bluetooth").</p>	
<p>3</p>  <p>Выберите List of the paired peripherals ("Перечень распознаваемых периферийных устройств") и подтвердите выбор.</p> <p>Вы можете:</p> <ul style="list-style-type: none">- Connect ("Подключить") или Disconnect ("Отключить") выбранный телефон,- аннулировать синхронизацию выбранного телефона. <p>Можно также удалить все синхронизации.</p>	

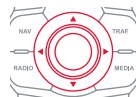
НАСТРОЙКА РИНГТОНА

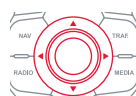
<p>1</p>  <p>Нажмите на эту кнопку.</p>	
<p>2</p>  <p>Выберите "Функции телефона" и подтвердите выбор.</p>	
<p>3</p>  <p>Выберите "Ring options" ("Настройки рингтона") и подтвердите выбор.</p>	
<p>4</p>  <p>Вы можете настроить громкость и выбрать мелодию звонка.</p>	
<p>5</p>  <p>Выберите "OK" и подтвердите выбор, чтобы сохранить настройки.</p>	

07 АДРЕСНАЯ КНИГА - ADDR BOOK

Открытие меню "КОНТАКТЫ"



Нажмите на **ADDR BOOK**.

i Сортировка контактов в списке зависит от модели Вашего телефонного аппарата.

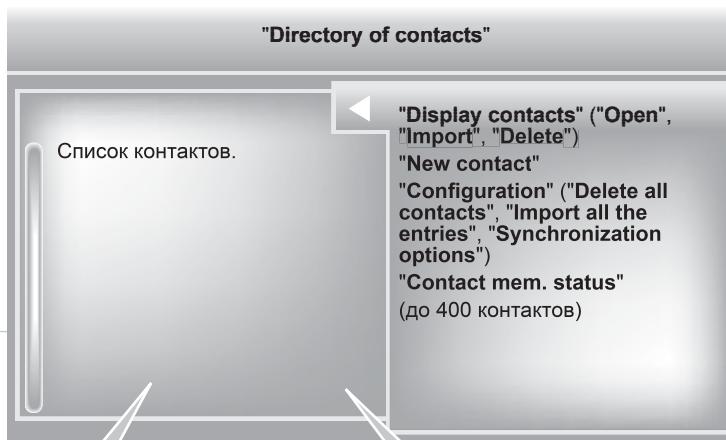

Контакты для выбора направления:

- содержащиеся в записной книжке мобильного телефона и на его SIM-карте (зависит от возможностей синхронизации в меню Bluetooth и совместимости телефона),
- внесенные в память системы.

Выберите контакт и подтвердите выбор.
Затем выберите **"Guide"** и подтвердите.



Телефонные контакты:

- из записной книжки мобильного телефона и его SIM-карты (зависит от возможностей синхронизации в меню Bluetooth и совместимости телефона),
- внесенные в память системы.

Выберите телефонный контакт и подтвердите выбор, чтобы вызвать абонента.

07 АДРЕСНАЯ КНИГА - ADDR BOOK

МЕНЮ/СИНХРОНИЗАЦИЯ КОНТАКТОВ

1



Нажмите два раза на **ADDR BOOK** и выберите **"New contact"** ("Новый контакт") чтобы сохранить номер нового контакта.



2



Нажмите два раза на **ADDR BOOK**, выберите **"Configuration"** и подтвердите выбор.



3a



Выберите **"Delete all contacts"** ("Удалить все контакты") чтобы стереть все контакты из памяти системы.

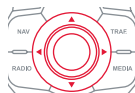

3b



Выбрать **"Import all the entries"** ("Импорт всего") для импорта всех контактов с телефона и их регистрации в системе.

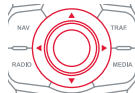

3c



Выберите **"Synchronization options"** ("Дополнительные возможности синхронизации"):

- No synchronization ("Синхронизация не требуется"): касается только контактов, содержащихся в памяти системы (находящихся в ней постоянно).
- Display telephone contacts ("Показать контакты телефона"): касается только контактов, содержащихся в записной книжке телефона.
- Display SIM card contacts ("Показать контакты SIM-карты"): касается только контактов, содержащихся на SIM-карте.
- Display all phone contacts ("Показать все контакты"): касается контактов, содержащихся на SIM-карте и в телефоне.

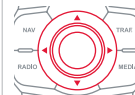

4



Нажмите два раза на **ADDR BOOK** и выберите **"Contact mem. status"** ("Состояние памяти для контактов") чтобы увидеть количество контактов, содержащихся в памяти системы или импортированных в нее и узнать объем свободной памяти.



07 АДРЕСНАЯ КНИГА - ADDR BOOK

УПРАВЛЕНИЕ КОНТАКТАМИ

1



Нажмите два раза на **ADDR BOOK**, выберите **"Display contacts"** и подтвердите выбор.



2



Выберите контакт и подтвердите.

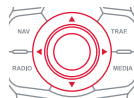

3



Выберите **"Open"** ("Открыть") чтобы вывести на дисплей внешний контакт или изменить содержащийся в памяти системы.

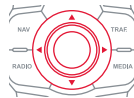

i

Чтобы внести изменения во внешний контакт, его необходимо импортировать в систему. При этом он будет внесен в память системы. Изменение или удаление контактов в телефоне или на SIM-карте через подключение Bluetooth не возможно.

4



Выберите **"Import"**, чтобы скопировать один контакт в память системы.

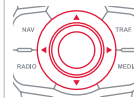

5



Выберите **"Delete"**, чтобы удалить контакт из памяти системы.

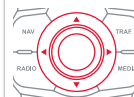

6



Выберите **OK** или **ESC**, чтобы закрыть это меню.

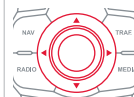

08 РАДИО

Доступ в меню "RADIO" ("Радиоприемник")



Нажать на **RADIO** ("Радиоприемник").



Продолжительное нажатие на **LIST** ("Перечень") обновляет перечень принимаемых радиостанций.



Нажать на **▲** или на **▼** или использовать ручку для выбора предыдущей или последующей станции в перечне.



Этот перечень открывается также при нажатии на кнопку **LIST** ("Перечень") на рулевом колесе.

Переход от перечня к меню (влево/вправо).



или



08 РАДИО

ВЫБОР РАДИОСТАНЦИИ



Внешние препятствия (холмы, здания, туннели, гаражи, подземные сооружения...) способны ухудшить качество приема радиосигнала, в том числе и принимаемого в режиме отслеживания местных радиостанций, вещающих в стандарте RDS. Падение качества приема из-за помех - естественное явление, оно ни в коей мере не означает ухудшения качеств радиоприемника.



Качество приема обозначается количеством активных волн на этом символе.

1a



Алфавитный список радиостанций

Нажмите на **RADIO** или на **LIST**, выберите желаемую радиостанцию и подтвердите ваш выбор.

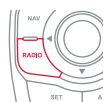

1b

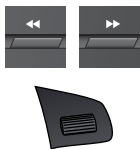

Автоматический поиск в частотном диапазоне

Нажмите на «**◀**» или «**▶**», чтобы включить автоматический поиск радиостанции в нижнем или верхнем частотном диапазоне.

Или вращайте маховичок на рулевом колесе.



1c



Поиск радиостанции вручную

Нажимайте постепенно на **▲** или **▼** для поиска желаемой радиостанции.



ЗАПОМИНАНИЕ РАДИОСТАНЦИИ

1



Нажмите на клавишу цифровой клавиатуры и удерживайте ее в течение 2 секунд для запоминания прослушиваемой радиостанции. Звуковой сигнал известит вас о выполнении запоминания.



2



Нажмите на клавишу цифровой клавиатуры, чтобы активировать радиостанцию, сохраненную в памяти.

Или нажмите и поверните ручку на рулевом колесе.

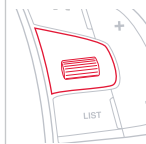

08 РАДИО

ВКЛЮЧЕНИЕ И ОТКЛЮЧЕНИЕ RDS

! Если режим RDS активен, Вы сможете продолжать прослушивание станции, на которую настроены. Но может случиться и так, что вещающая в стандарте RDS станция перестанет прослушиваться, поскольку ее вещательная сеть не покрывает всей территории страны, по которой Вы проезжаете. Этим объясняется потеря радиоприема по мере продвижения в пути.

1  Нажмите на кнопку **RADIO**.

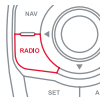

2  Выберите **"Guidance options"** и подтвердите выбор.

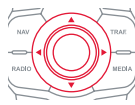

3  Выберите **"Activate/Deactivate RDS"** и подтвердите выбор.

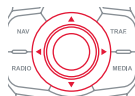

! При появлении на дисплее радионастроек, нажмите на **"OK"**, чтобы показать контекстное меню на дисплее.
Выберите **"Activate/Deactivate RDS"**.

DAB* (Digital Audio Broadcasting) ЦИФРОВОЕ РАДИОВЕЩАНИЕ

! Цифровое радиовещание обеспечивает высококачественный прием аудиосигнала и графической информации от передающих новостные программы радиостанций при выборе режима "Mode vidéo" из директории "Radio favourites" ("Избранные станции").
На многих каналах можно найти алфавитный список таких радиостанций.

1  Нажмите на **"RADIO"**.

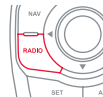

2  Выберите **"Changer de bande"** ("Сменить диапазон") и подтвердите.

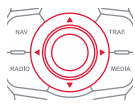

3  Выберите **"DAB"** и подтвердите.

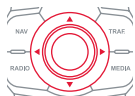

! Функция DAB/FM auto tracking ("DAB/FM диапазон") позволяет прослушивать ту же станцию, с временным переходом на аналоговое радио до возобновления приема стабильного цифрового сигнала.

* Будет устанавливаться в текущем году.

09 МУЗЫКАЛЬНЫЕ МЕДИАПЛЕЕРЫ

Доступ в меню "LECTEURS MÉDIAS MUSICAUX" ("МУЗЫКАЛЬНЫЕ МЕДИАПЛЕЕРЫ")



Нажмите на **MEDIA**.



"MEDIA" ("МЕДИА")

Перечень композиций
текущего медиаисточника.

"Change media" ("Следующий
медиаисточник")

"Read mode" ("Режим воспроизведения")

"Normal" ("Нормальный"), "Random"
("Случайный порядок"), "Random on
all media" ("Случайный порядок для
всех медиаисточников"), "Repetition"
("Повтор")

"Audio settings" "егулировка аудио"
(см. раздел)

"Activate/Deactivate AUX input"
("Активировать/Отключить доп. источник")



Переход от перечня к меню (лево/право).



Этот перечень открывается также при
нажатии на кнопку **LIST** ("ПЕРЕЧЕНЬ") на
рулевом колесе.



ИЛИ



09 МУЗЫКАЛЬНЫЕ МЕДИАПЛЕЕРЫ

CD, CD MP3, ФЛЕШ-КАРТА USB

ИНФОРМАЦИЯ И СОВЕТЫ



Магнитола читает аудиофайлы только с расширением ".m4a, .wma, .m4b, .aac, .flac, .ogg, .mp3" со скоростью передачи данных от 32 Кб/с до 320 Кб/с.

Кроме того, она поддерживает режим переменного битрейта VBR (Variable Bit Rate).

Все остальные файлы (форматов типа .mp4, .m3u, ...) системой не проигрываются.

Файлы WMA должны соответствовать типу "wma 9 standard".

Поддерживаемые частоты: 11, 22, 44 et 48 КГц.



В названиях файлов должно содержаться менее 20 знаков, среди которых не должно быть графических символов и знаков пунктуации (напр.: " " ? ; ù), которые могут помешать проигрыванию композиций и их индикации на дисплее.



Для записи в формате CDR или CDRW рекомендуется пользоваться программой, отвечающей требованиям стандарта ISO 9660 уровня 1, 2 или Joliet (предпочтительней).

Проигрывание дисков, записанных в каком-либо другом формате, может оказаться невозможным или некорректным.

Записи на одном диске следует осуществлять в одной стандартной программе на минимальной скорости (не более 4x) для достижения оптимальных акустических характеристик.

Для многократных записей на одном компакт-диске рекомендуется пользоваться программой, записывающей в стандарте Joliet.



Система поддерживает связь с переносными USB Mass Storage устройствами или iPod через USB разъем (адаптированный кабель в комплекте не поставляется).

Работа периферических устройств осуществляется при помощи клавиш аудиосистемы.

Другие, не распознанные во время подключения системой периферические устройства должны подключаться посредством дополнительного разъема при помощи кабеля Jack (в поставку не входит).



Флеш-карта USB должна быть отформатирована под FAT 16 или 32.

09 МУЗЫКАЛЬНЫЕ МЕДИАПЛЕЕРЫ

CD, CD MP3, ФЛЕШ-КАРТА USB



Загрузите в дисковод аудиодиск с записью в формате CD, вставьте флеш-карту USB в USB разъем или подключите периферическое USB устройство к разъему USB при помощи соответствующего кабеля (в поставку не входит).

Система составляет списки композиций (в буферной памяти), на создание которых при первом включении может уйти от нескольких секунд до нескольких минут.

Если уменьшить количество немusикальных файлов и папок, можно сократить время ожидания запуска проигрывания.

Списки проигранных композиций обновляются при каждом выключении замка зажигания или подключении флеш-карты USB. При этом автомагнитола запоминает эти списки и, если они не менялись, время загрузки будет короче. Проигрывание начинается автоматически после паузы, зависящей от емкости флеш-карты USB.

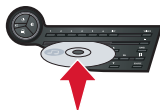

ВЫБОР ИСТОЧНИКА



Нажав на кнопку **SOURCE** на рулевом колесе, можно перейти напрямую к следующим медиаустройствам:

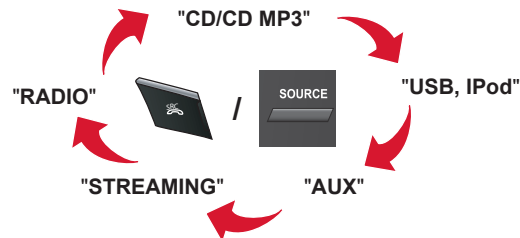

1



Нажмите на **MEDIA** для просмотра меню "MEDIA".

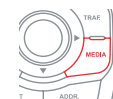

2





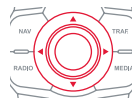















Выберите "Следующее медиа устройство" и подтвердите.



09 МУЗЫКАЛЬНЫЕ МЕДИАПЛЕЕРЫ

ВЫБОР КОМПОЗИЦИИ ДЛЯ ПРОСЛУШИВАНИЯ

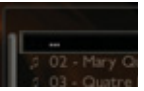
Предыдущая композиция.	 /  
Следующая композиция.	 /  
Предыдущий плей-лист.	
Следующий плей-лист.	
Быстрая прокрутка вперед.	Продолжительное нажатие 
Быстрая прокрутка назад.	Продолжительное нажатие 
Пауза: двойное нажатие на кнопку Vol+/Vol- на рулевом колесе или Mute на лицевой панели.	 / 

LIST: Список композиций и плей-листов на USB-носителе или CD-диске	
Перемещение вверх и вниз по списку.	 /   / 
Подтверждение, перемещение вниз по меню.	  /   / 
Перемещение вверх по меню.	  +  / 
	 / 

09 МУЗЫКАЛЬНЫЕ МЕДИАПЛЕЕРЫ

IPOD/IPHONE

1

Подключите iPod или iPhone к разъему USB при помощи соответствующего шнура (не входит в комплект поставки). Воспроизведение начнется автоматически.

2

Настройки осуществляются через панель управления аудиосистемой.

i

При проигрывании используется сортировка файлов, содержащаяся в подключенном плеере (исполнители/альбомы/жанры/плей-листы/аудиокниги/темы).

По умолчанию используется сортировка по исполнителям. Для смены сортировки нужно перейти на первый уровень меню, выбрать необходимый вид сортировки (например, плей-лист) и подтвердить, чтобы затем выбрать в меню необходимую композицию.

!

Версия программного обеспечения автомагнитолы может оказаться несовместимой с поколением, к которому относится Ваш iPod® или iPhone.

Перечень совместимых с системой устройств и обновление программного обеспечения можно получить в торгово-сервисной сети CITROËN.

АУДИО СТРИМИНГ



Стриминг позволяет прослушивать аудиофайлы с телефона через автомобильные динамики.

1

Подключите свой телефон: см. гл. "СДЕЛАТЬ ЗВОНОК". Выберите профиль "**Audio**" ("Аудио") или "**All**" ("Все").

2

Если проигрывание аудиофайлов не включается автоматически, его следует включить с телефона.

Управление осуществляется либо с периферийного устройства, либо с панели автомагнитолы.

!

Телефон, подключенный в режиме стриминга, работает как медийный источник аудиосигнала.

На периферийном устройстве Bluetooth рекомендуется активировать режим "**Repetition**" ("Повторение").

09 МУЗЫКАЛЬНЫЕ МЕДИАПЛЕЕРЫ

ДОПОЛНИТЕЛЬНЫЙ РАЗЪЕМ (AUX) Аудиокабель не поставляется

1

Подключите переносное устройство (напр., плеер MP3 и др.) к разъему JACK при помощи аудиокабеля.



2



Нажмите на **MEDIA** для просмотра меню "**MEDIA**".

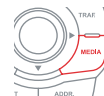

3



Выберите "**Activate/Deactivate AUX input**" ("Включить/Отключить AUX источник") и подтвердите.

Вначале отрегулируйте звук на Вашем переносном устройстве (установите повышенный уровень). Затем настройте звук на автомагнитоле.

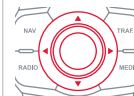

!

Управление прослушиванием записей осуществляется с переносного устройства.

10 НАСТРОЙКИ АУДИОСИСТЕМЫ

1



Открываются нажатием на кнопку **MUSIC**, расположенную на лицевой панели или продолжительным нажатием на кнопку **RADIO** или **MEDIA** в зависимости от текущего источника аудиосигнала.

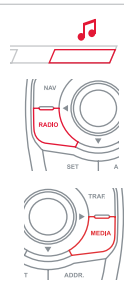

i

Arkamys©: качество звука в салоне автомобиля часто страдает из-за физических помех и ограничений, связанных со стандартами безопасности и обеспечением оптимального комфорта для пассажиров. Громкоговорители размещаются в дверях, что приводит к чрезмерному смещению звука в сторону - "слишком вправо" или "слишком влево".

Программа системы Arkamys©, установленной в автомагнитоле, предназначена для цифровой обработки аудиосигнала, поступающего со всех медиаисточников (радиоприемника, CD, MP3-плеера, ...), чтобы воспроизвести естественное сценическое звучание и обеспечить гармоничное сочетание и расстановку инструментов и вокала в пространстве прямо напротив слушателя - в зоне ветрового стекла.

2

- "Equalizer" (6 типов акустического поля на выбор)
- "Bass" ("Низкие частоты")
- "Treble" ("Высокие частоты")
- "Loudness" ("Тонкомпенсация") (Включить/Отключить)
- "Distribution" ("Распределение") ("Driver" ("Водитель"), "All passengers" ("Все пассажиры"))
- "Le-Ri balance" (Баланс Левые/Правые динамики)
- "Fr-Re balance" (Баланс Передние/Задние динамики)
- "Auto. Volume" ("Автоматическая регулировка громкости") в зависимости от скорости движения автомобиля (Включить/Отключить)

!







Распределение (или объемное распространение системой Arkamys©) звука - это функция аудиосистемы, позволяющая привести качество звучания в соответствие с количеством пассажиров в салоне.

!

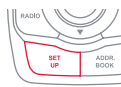
Такие настройки как **Equalizer**, **Bass**, **Treble**, **Loudness** ("Акустическое поле", "Низкие частоты", "Высокие частоты", "Тонкомпенсация") для каждого источника аудиосигнала осуществляются отдельно и независимо. Регулировки распределения и баланса являются общими для всех источников аудиосигнала.

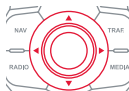
11 КОНФИГУРАЦИЯ

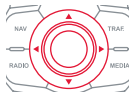
КОНФИГУРАЦИЯ ДИСПЛЕЯ

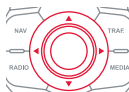
<p>1</p>  <p>Нажать на SETUP для отображения меню "Configuration" ("Конфигурация").</p>	
<p>2</p>  <p>Выбрать "Display configuration" ("Показать конфигурацию") и подтвердить.</p>	
<p>3a</p>  <p>Выбрать "Adjust luminosity" ("Регулировка подсветки") и подтвердить для регулировки яркости дисплея. Нажать на "OK" для сохранения изменений.</p> <p>Регулировка для дневного и для ночного движения осуществляется независимо.</p>	
<p>3b</p>  <p>Выбрать "Choose colour" ("Смена цвета") и подтвердить для выбора цвета фона дисплея и режима отображения карты:</p> <ul style="list-style-type: none">- дневной режим,- ночной режим,- автоматический выбор дневного/ночного режима в зависимости от включения фар.	

НАСТРОЙКА КАЛЕНДАРЯ И ЧАСОВ

<p>1</p>  <p>Нажмите на SETUP для перехода в меню "Configuration" ("Настройки").</p>	
<p>2</p>  <p>Выберите "Display configuration" ("Показать настройки") и подтвердите.</p>	
<p>3</p>  <p>Выберите "Set date and time" ("Настройка календаря и часов") и подтвердите.</p>	
 <p>Выберите "Синхронизировать минуты на GPS" для автоматической настройки минут.</p>	
<p>4</p>  <p>Выберите параметр, который следует настроить. Подтвердите выбор, нажав на кнопку OK, затем измените следующий параметр и подтвердите его заново.</p> <p>Настройте каждый параметр. Затем выберите "OK" на экране, затем подтвердите, чтобы сохранить настройки.</p>	
  <p>Часы на панели приборов работают синхронно с часами дисплея. Время, показываемое на дисплее, автоматически подводится при его настройке в меню "SETUP" и при включении зажигания.</p>	

11 КОНФИГУРАЦИЯ

НАСТРОЙКА БОРТОВЫХ СИСТЕМ

1



Нажмите на **SETUP** для перехода в меню "Configuration" ("Настройки").



2



Выберите "**Параметры бортовых систем**" и подтвердите.

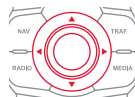

2a



Настройте каждый параметр. Затем выберите "**ОК**" на экране и подтвердите, чтобы сохранить настройки.

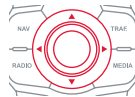

МЕНЮ "SETUP"

1

Vehicle parameters
Параметры бортовых систем

2

Driving aids
Вспомогательные бортовые системы

3

Rear wiper with reverse gear
Очистление заднего стекла при движении назад

3

Automatic parking brake
Автоматический стояночный тормоз

3

Speeds stored
Запоминание скоростных режимов

2

Vehicle access
Доступ в автомобиль

3

Driver openings selectivity
Селективное управление замками

2

Driving lighting
Внешние световые приборы

3

Daytime running lamps
Дневные ходовые огни

3

Directional headlamps
Адаптивные фары

2

Comfort lighting
Комфортная подсветка

3

Welcome lighting
Встречное освещение

3

Guide me home lighting
Сопровождающее освещение

12 ЭКРАННЫЕ МЕНЮ



ОСНОВНЫЕ ФУНКЦИИ

1 ВЫБОР А

2 выбор А1

2 выбор А2

1 ВЫБОР В...

Меню "Навигационная система"

1 Select destination
Выбор пункта назначения

2 Enter an address
Задать адрес

2 Directory
Записная книжка

2 GPS coordinates (Archive)
Координаты GPS (архив)

1 Journey leg and route
Этапы и маршрут

2 Add a stage
Добавить этап

3 Enter an address
Задать адрес

3 Directory
Записная книжка

3 Previous destinations
Последние поездки

2 Order/delete journey legs
Упорядочить/удалить этапы

2 Divert route
Объездной путь

2 Chosen destination
Выбранный конечный пункт

1 Guidance options
Дополнительные настройки навигатора

2 Define calculation criteria
Определение критериев расчета маршрута

2 Set speech synthesis
Настроить речевой информатор

2 Delete last destinations
Удалить последние пункты назначения

2 Set parameters for risk areas
Настроить информирование о зонах риска

1 Map management
Управление картой

2 Map orientation
Ориентирование карты

2 Map details
Подробности на карте

2 Move the map/"Vehicle monitoring"
Перемещать карту/Перемещать автомобиль

2 Mapping and updating
Загрузка и обновление карты

2 Description of risk areas database
База данных по зонам риска

1 Stop/Restore guidance
Остановить/Продолжить наведение

Меню "Дорожная информация"

1 Geographic filter
Географический фильтр

2 Retain all the messages
Принимать все сообщения

2 Retain the messages
Принимать сообщения

3 Around the vehicle
В зоне нахождения автомобиля

3 On the route
На всем маршруте следования

1 Select TMC station
Выбрать радиостанцию TMC

2 Automatic TMC
Автоматическая настройка на станцию TMC

2 Manual TMC
Ручная настройка на станцию TMC

2 List of TMC stations
Список станций TMC

1 Display/Do not display messages
Показывать/Не показывать сообщения

12 ЭКРАННЫЕ МЕНЮ

Меню "Телефон"

- 1 Dial
Набрать номер
- 1 Directory of contacts
Контакты
- 1 Telephone options
Функции телефона
- 2 Ring options
Дополнительные настройки звонков
- 1 Bluetooth functions
Функции Bluetooth
- 2 List of the paired peripherals
Список аппаратов, знакомых системе
- 3 Connect
Подключить
- 3 Disconnect
Отключить
- 3 Delete
Удалить
- 3 Delete all
Удалить все
- 2 Peripherals search
Поиск подключаемого аппарата
- 2 Rename radiotelephone
Переименовать телефон

МЕНЮ "Контакты"

- 1 Display contacts
Показать контакты
- 2 Open
Открыть
- 2 Import
Импортировать
- 2 Delete
Удалить
- 1 New contact
Новый контакт
- 1 Configuration
Настройка
- 2 Delete all contacts
Удалить все контакты
- 2 Import all the entries
Импортировать все
- 2 Synchronization options
Дополнительные настройки синхронизации
- 3 No synchronization
Не синхронизировать
- 3 Display telephone contacts
Показать контакты телефона
- 3 Display SIM card contacts
Показать контакты SIM-карты
- 3 Display all phone contacts
Показать контакты всех телефонов
- 1 Contact mem. status
Состояние памяти для контактов

Меню "Радио"

- 1 Following waveband
Следующий диапазон
- 1 Options
Дополнительные настройки
- 2 Activate/Deactivate TA
Включить/Отключить TA
- 2 Activate/Deactivate RDS
Включить/Отключить RDS
- 1 Audio settings
Настройки аудиосистемы
- 2 Equalizer
Эквалайзер
- 3 None
Нейтральная настройка
- 3 Classical
Классика
- 3 Jazz
Джаз
- 3 Rock
Рок
- 3 Techno
Техно
- 3 Vocal
Вокал

12 ЭКРАННЫЕ МЕНЮ

- 2 Bass
Низкие частоты
- 2 Treble
Высокие частоты
- 2 Loudness
Тонкомпенсация
- 2 Distribution
Распределение звука
 - 3 Driver
Для водителя
 - 3 All passengers
Для всех пассажиров
- 2 Le-Ri balance
Баланс левых-правых динамиков
- 2 Fr-Re balance
Баланс передних-задних динамиков
- 2 Auto. Volume
Автоматическая регулировка громкости
- 1 Update radio list
Обновить список радиостанций

Меню "Медиаисточники"

- 1 Following media source
Следующий медиаисточник
- 1 Eject USB support
Извлечь устройство USB
- 1 Read mode
Режим воспроизведения
 - 2 Normal
Нормальный
 - 2 Random
В случайном порядке
 - 2 Random on all media
В случайном порядке на всем медиаисточнике
 - 2 Repetition
Повторить воспроизведение
- 1 Audio settings (idem RADIO)
Настройки аудиосистемы (идентичны для радиоприемника)
- 1 Activate/Deactivate AUX input
Активировать/Отключить вход "AUX" для дополнительного источника

Меню "Настройки"

- 1 Display configuration
Настройка дисплея
- 2 Choose colour
Выбор цветового фона
 - 3 Harmony
Выбор цветности
 - 3 Cartography
Настройка карты навигатора
 - 4 Day mode
Дневной режим
 - 4 Night mode
Ночной режим
 - 4 Auto Day/Night
Автоматический выбор дневного/ночного режима
- 2 Adjust luminosity
Настройка контрастности
- 2 Set date and time
Установка даты и времени
- 1 Voice synthesis
Речевой информатор
- 2 Guidance instructions volume
Настройка громкости сообщений навигатора
- 2 Select male voice/Select female voice
Выбрать мужской тембр/Выбрать женский тембр
- 1 Vehicle parameters
Параметры бортовых систем
Параметры бортовых систем зависят от версии и комплектации Вашего автомобиля (см. гл. "Конфигурация").

ЧАСТО ЗАДАВАЕМЫЕ ВОПРОСЫ

В приведенной ниже таблице собраны ответы на наиболее часто задаваемые вопросы, касающиеся работы автомагнитолы.

ВОПРОС	ОТВЕТ	ЧТО ДЕЛАТЬ
Маршрут не прокладывается.	Возможно, заданные Вами пункты наведения находятся в противоречии с условиями местности, по которой Вы проезжаете (например, система не может исключить из маршрута платную автодорогу, находясь на платной автодороге).	Проверьте пункты наведения в меню навигатора "Navigation Menu"/"Guidance options" ("Опции наведения")/"Define calculation criteria" ("Определение критериев").
Зоны риска Accident-prone area не выводятся на экран.	Не выбраны зоны риска "Accident-prone area" ("Зоны риска").	Выберите зоны риска Accident-prone area из списка.
	Зоны риска Accident-prone area не загружены на карту.	Скачайте зоны риска Accident-prone area с сайта "citroen.navigation.com".
Звуковое предупреждение о радаре не работает.	Система звукового предупреждения не активирована.	Активируйте систему звукового предупреждения, открыв для этого меню "Navigation - guidance" ("Навигация-Наведение")/"Guidance options" ("Опции наведения")/"Set parameters for risk areas" ("Параметры зон риска").
Система не предлагает объездной путь.	Критерии наведения не соответствуют информации TMC.	Выберите функцию "Traffic info" ("Информация о ситуации на дорогах") в списке критериев наведения.
Я получаю предупреждения о радаре, находящемся вне моего маршрута.	Кроме наведения, система сообщает обо всех радаре, попадающих в веерную зону сканирования пространства перед автомобилем. В нее могут попасть и радары, расположенные на близлежащих или параллельных дорогах.	Увеличьте масштаб карты зумом, чтобы точнее определить местоположение радара. Выберите "On the route" ("На маршруте наведения"), чтобы больше не получать сообщения о радаре, расположенных вне маршрута или приблизить к радару момент получения сообщения о нем.

ЧАСТО ЗАДАВАЕМЫЕ ВОПРОСЫ

ВОПРОС	ОТВЕТ	ЧТО ДЕЛАТЬ
О некоторых автомобильных заторах на маршруте не сообщается в режиме реального времени.	Сразу после включения системы ей требуется несколько минут на поиск и сбор информации о ситуации на дорогах.	Дождитесь сбора полной информации о ситуации на дорогах (и появления на карте соответствующих пиктограмм).
	Фильтры настроены на слишком узкую зону.	Измените настройки географических фильтров ("Geographic filter").
	В некоторых странах принимается дорожная информация, относящаяся к ситуации только на самых крупных автомагистралях (автобанах).	Это не является неисправностью системы. Она принимает только ту информацию о ситуации на дорогах, которая имеется в эфире.
Высота над уровнем моря не показывается.	Инициализация системы GPS может занять до трех минут с момента ее включения чтобы установить прямую связь с четырьмя и более спутниками.	Необходимо дождаться полного выхода системы на рабочий режим. Убедитесь, что система связалась не менее, чем с четырьмя спутниками (длительно нажмите на клавишу "SETUP", а затем выберите "GPS coverage").
	В зависимости от топографической обстановки (туннели и т.п.) или метеорологических условий качество приема сигнала со спутника системы GPS может изменяться.	Это нормальное явление. Работа бортовой навигационной системы зависит от условий, в которых принимается сигнал GPS.
Почему мне не удается подключить свой телефон через Bluetooth?	Возможно, что функция Bluetooth телефона не активирована или аппарат "не виден".	<ul style="list-style-type: none">- Проверьте, активирована ли функция Bluetooth на Вашем телефоне.- Проверьте, всем ли "виден" Ваш телефон.
	Функция Bluetooth Вашего телефона несовместима с системой.	Список мобильных телефонов с совместимой функцией Bluetooth имеется в нашей сети.
Звук телефона, соединенного через систему Bluetooth не слышен.	Уровень звука зависит одновременно и от системы, и от телефона.	Увеличьте уровень звука на автомагнитоле, возможно, до максимума и прибавьте громкости телефону - если понадобится.
	Окружающий шумовой фон влияет на слышимость и восприятие звука.	Снизьте влияние окружающих источников шума (закройте окна, переключите вентилятор на пониженный режим, замедлите скорость движения и т.п.).

ЧАСТО ЗАДАВАЕМЫЕ ВОПРОСЫ

ВОПРОС	ОТВЕТ	ЧТО ДЕЛАТЬ
Телефонные контакты повторяются в списке.	Опции синхронизации контактов предлагают синхронизировать контакты с SIM-карты, телефонные контакты или и те и другие контакты вместе. Во время синхронизации контактов с SIM-карты и с телефона есть вероятность повторяющихся контактов в списке.	Выберите "Display SIM card contacts" ("Показать на дисплее контакты с SIM-карты") или "Display telephone contacts" ("Показать контакты, сохраненные в телефоне").
Контакты высвечиваются не в алфавитном порядке.	Некоторые телефоны предлагают дополнительные опции. В зависимости от выбранных параметров контакты могут располагаться в особом порядке, не в алфавитном.	Изменить параметры показа на дисплее телефонного списка контактов.
Почему система не принимает SMS-сообщений?	В режиме Bluetooth передача SMS-сообщений блокируется.	
Почему компакт-диск либо систематически выбрасывается диском CD-плеера, либо не читается?	Компакт-диск перевернут, неудобочитаем, не содержит аудиоинформации или формат записанной на нем аудиоинформации не соответствует формату, на который рассчитан CD-плеер автомагнитолы. CD-диск был записан в формате, не совмещенном с плеером. Компакт-диск защищен системой защиты от пиратского использования, которая не распознается CD-плеером автомагнитолы.	<ul style="list-style-type: none"> - Проверьте, не перевернут ли компакт-диск в дисковом. - Проверьте состояние диска: слишком поврежденный диск читаться не будет. - Если диск записан самостоятельно, см. рекомендации в разделе "Аудиосистема". - CD-плеер автомагнитолы не предназначен для проигрывания дисков DVD. - Некоторые компакт-диски не будут читаться CD-плеером в связи с их низким качеством.
Время ожидания после загрузки компакт-диска CD или подключения USB-разъема может оказаться	При загрузке нового медианосителя система считывает с него необходимую часть информации (список произведений, наименование, исполнитель и т.д.). Этот процесс может занять от нескольких секунд до нескольких минут.	Это - нормальное явление.
Почему качество звука CD-плеера ухудшилось?	Компакт-диск поцарапан или он низкого качества.	Пользуйтесь только высококачественными компакт-дисками и храните их в надлежащих условиях.
	Настройки автомагнитолы (высокие и низкие частоты тембра, звуковое поле) неправильны.	Установите уровень высоких или низких частот тембра на 0, при этом звуковое поле не настраивайте.

ЧАСТО ЗАДАВАЕМЫЕ ВОПРОСЫ

ВОПРОС	ОТВЕТ	ЧТО ДЕЛАТЬ
Некоторые информационные символы с медиаустройства отображаются на дисплее неверно.	Аудиосистема не может правильно отобразить символы.	Используйте стандартные символы для обозначения треков и репертуарного списка.
Не происходит считывания файлов во время стриминга.	Подключенное периферийное устройство не может запустить автоматическое считывание.	Запустите считывание с периферийного устройства.
На дисплее не отображаются названия треков и время считывания во время аудиостриминга.	Bluetooth профиль не позволяет передавать данную информацию.	
Почему качество приема радиостанции постепенно ухудшается, а внесенные в память радиостанции не работают (отсутствует звук, индицируется частота 87,5 МГц...).	Автомобиль удалился на слишком большое расстояние от передатчика интересующей Вас радиостанции, либо в географической местности, где Вы находитесь, передатчики отсутствуют вообще.	Включите функцию "RDS" при помощи меню быстрых настроек, чтобы система могла проверить, есть ли в данной географической зоне более мощные радиопередатчики.
	Внешние препятствия (холмы, здания, туннели, гаражи, подземные сооружения...) способны ухудшить качество приема радиосигнала, в том числе и принимаемого в режиме отслеживания местных радиостанций, вещающих в стандарте "RDS".	Падение качества приема из-за помех - естественное явление, оно ни в коей мере не означает ухудшения качества радиоприемника.
	Радиоантенна либо отсутствует, либо повреждена (например, на автоматической мойке или на подземной стоянке).	Проверьте исправность антенны в сервисной сети CITROËN.
Я не нахожу радиостанции, представленные в списке принимаемых станций.	Больше нет приема этой станции или у нее сменилось название.	
	Некоторые радиостанции вместо своего наименования передают иную информацию (например, название песни).	
Название радиостанции изменилось.	Система воспринимает ее как название станции.	

ЧАСТО ЗАДАВАЕМЫЕ ВОПРОСЫ

ВОПРОС	ОТВЕТ	ЧТО ДЕЛАТЬ
<p>При изменении настроек высоких и низких частот настройка акустического поля отключается.</p> <p>При изменении акустического поля настройки высоких и низких частот устанавливаются на ноль.</p>	<p>Выбор акустического поля предполагает настройку высоких и низких частот.</p> <p>Невозможно отрегулировать один параметр без настройки другого.</p>	<p>Измените настройки высоких и низких частот или акустического поля, чтобы добиться желаемого звукового окружения.</p>
<p>При смене настроек баланса, распределение звука не работает.</p> <p>При смене распределения звука настройки баланса не работают.</p>	<p>Выбор распределения должен осуществляться вместе с настройкой баланса.</p> <p>Невозможно отрегулировать один параметр без настройки другого.</p>	<p>Измените настройки баланса или распределение звука, чтобы добиться желаемого звукового окружения.</p>
<p>Как устранить расхождение в качестве звучания источников аудиосигнала (радиоприемника, CD-плеера и т.п.)?</p>	<p>Для оптимального звуковоспроизведения настройки аудиосистемы Loudness, Equalizer, Treble, Bass, Volume (громкость, тембр, акустическое поле, тонкомпенсация) могут адаптироваться к различным источникам аудиосигнала, что ведет к разнице звучания при смене источника (радиоприемника, CD-плеера и т.п.).</p>	<p>Проверьте соответствие аудионастроек Loudness, Equalizer, Treble, Bass, Volume (громкости, тембра, акустического поля, тонкомпенсации) каждому из источников. Так, регулировки всех функций в режиме AUDIO Le-Ri balance, Fr-Re balance, Treble, Bass (высокие и низкие частоты тембра, баланс передних и задних громкоговорителей, баланс левых и правых громкоговорителей) следует перевести в среднее положение, установить "Linear" ("Плоскую") характеристику звукового поля, а функцию тонкомпенсации установить в положение "активирована" для CD-плеера и в положение "не активирована" для радиоприемника.</p>

ЧАСТО ЗАДАВАЕМЫЕ ВОПРОСЫ

ВОПРОС	ОТВЕТ	ЧТО ДЕЛАТЬ
Почему через несколько минут после остановки двигателя система отключается?	Продолжительность работы системы после остановки двигателя зависит от степени заряженности аккумуляторной батареи. Отключение системы предусмотрено в ее концепции: она переходит в режим энергосбережения и отключается, чтобы не разряжать аккумуляторную батарею.	Запустите двигатель, чтобы зарядить батарею.
Начало считывания моей флеш-карты через USB-ридер очень запаздывает (задержка 2-3 минуты).	Некоторые записанные на флеш-карту файлы могут существенно задерживать доступ к ее содержимому (раз в 10 дольше, чем считывание из директории).	Удалите файлы, полученные с флеш-картой и уменьшите количество разветвлений на ней.
При подключении своего iPhone в режиме телефона к USB-ридеру я не могу одновременно прослушивать музыкальные файлы.	Когда iPhone пытается автоматически работать в режиме телефона, он принудительно включает функцию "streaming". В этом случае функция "streaming" берет верх над USB-ридером и с этого момента им воспользоваться невозможно.	Существует два решения (в зависимости от модели iPhones): <ul style="list-style-type: none">- отключить и вновь включить USB-соединение (в этом случае функция USB будет главенствовать над функцией "streaming").

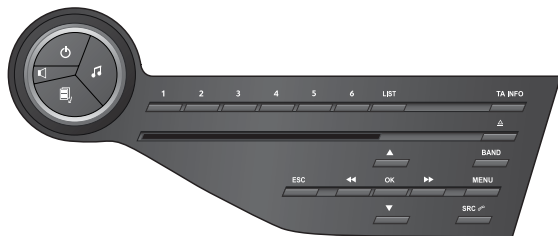

АВТОМАГНИТОЛА/БЕСПРОВОДНАЯ ГАРНИТУРА BLUETOOTH



Эта система настроена на работу только с Вашим автомобилем.



По соображениям безопасности, водитель должен осуществлять все операции, требующие особого внимания, на остановленном автомобиле.

В целях предупреждения ускоренного разряда аккумуляторной батареи автомагнитола может автоматически отключиться по истечении нескольких минут после остановки двигателя.

СОДЕРЖАНИЕ

01	Первое знакомство	стр. 300
02	Переключатели на рулевом колесе	стр. 301
03	Главное меню	стр. 302
04	Аудиосистема	стр. 303
05	Позвонить по телефону	стр. 313
06	Настройки аудиосистемы	стр. 322
07	Конфигурация	стр. 323
08	Бортовой компьютер	стр. 324
09	Экранное меню	стр. 325
	Часто задаваемые вопросы	стр. 327

01 ПЕРВЫЕ ШАГИ

Включ/Выключ.
Выбор индикации на дисплее:
Во весь экран: Аудио (или телефон, если он в данный момент на связи)/
С окнами на экране: Аудио (или телефон, если он в данный момент на связи) -
Время или Trip computer.
Длительное нажатие:
выключить экран (DARK).

Настройка громкости.
Настройка функций аудиосистемы:
акустическое поле, высокие частоты, низкие частоты, тонкомпенсация, распределение звука, баланс левые/правые, баланс передние/задние, автоматическая настройка громкости.

Выбор станции из памяти.
Длительное нажатие: внесение станции в память.

Показ списка принятых станций, треков или плей-листов CD/MP3.
Длительное нажатие:
классификация файлов MP3/WMA/
обновление списка принятых станций.

Включ./Выключ. функции TA ("Дорожная информация").
Длительное нажатие: доступ к типу информации.

Выбор частотных диапазонов FM1, FM2, DAB и AM.

Открытие главного меню.

Прекратить текущее действие.
Просмотр директории (меню или плей-листа).

Автоматический поиск радиостанции в нижнем/верхнем диапазоне.
Выбор трека на CD, USB, стриминг предыдущий/следующий.
Навигатор в списке.

Ручной поиск радиостанций в нижнем/верхнем диапазоне.
Выбор плей-листа MP3 предыдущего/следующего.
Выбор записной книжки/жанра/исполнителя/предыдущего/следующего плей-листа с USB-ридера.
Навигатор в списке.

Подтверждение или показ контекстного меню.

Выбор источника аудиосигнала:
Radio, CD, AUX, USB, Streaming.
Прием входящего телефонного звонка.

1 2 3 4 5 6 LIST TA INFO
BAND MENU SRC
ESC OK

02 КЛАВИШИ УПРАВЛЕНИЯ НА РУЛЕВОМ КОЛЕСЕ

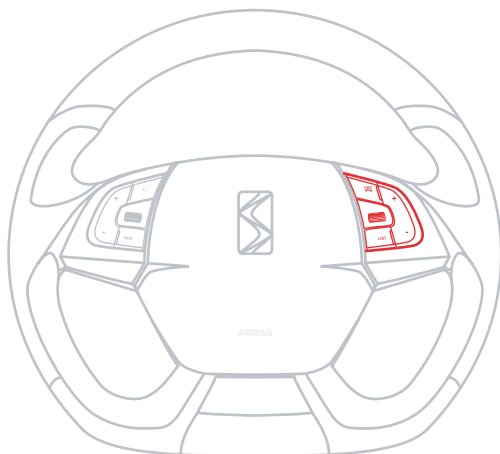

		<ul style="list-style-type: none"> - При вращении ручки. Радио: автоматический выбор радиостанции в нижнем/верхнем диапазоне. Медианоситель: предыдущая/следующая композиция. - При нажатии, а затем вращении: доступ к 6 станциям, сохраненным в памяти.
		<ul style="list-style-type: none"> - Смена источника аудиосигнала. - Кнопка TEL: (краткое нажатие): Ответить на входящий звонок. Во время разговора: доступ к меню телефона: завершение текущего разговора, конфиденциальный режим, режим громкой связи. - Кнопка TEL (при длительном нажатии): Отказ от ответа на входящий звонок или завершение текущего разговора. Не во время разговора, доступ к меню телефона (набор номера, контакты, журнал звонков, автоответчик).
		<ul style="list-style-type: none"> - Увеличить громкость. - Уменьшить громкость.
		<ul style="list-style-type: none"> - Радио: показ на дисплее списка радиостанций. Медианоситель: показ на дисплее списка композиций.

03 ОСНОВНОЕ МЕНЮ

> ДИСПЛЕЙ С

"Multimedia" ("Мультимедийное устройство"): Media parameters ("Медиа параметры"), Radio parameters ("Радио параметры").

"Bluetooth connection" ("Подключение через Bluetooth"): Connections management ("Работа с подключениями"), Search for a device ("Поиск периферийного устройства").

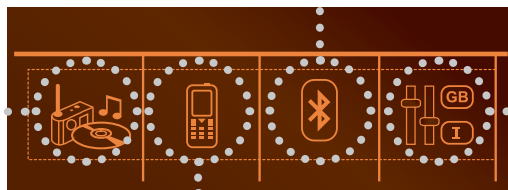

"Telephone" ("Телефон"): "Hang up" ("Снять трубку"), "Telephone management" ("Работа с телефоном"), "Directory management" ("Работа с папками"), "Call" ("Сделать звонок").

Personalisation-configuration ("Персональные настройки и конфигурация"): Date and time adjustment ("Настройка календаря и часов"), Choice of units ("Выбор единиц измерения"), Display configuration ("Настройка дисплея"), Choice of language ("Выбор языка"), Define the vehicle parameters ("Настройка параметров систем автомобиля").



Полный перечень всех меню приведен в разделе "Система экранных меню" данной главы.

04 АУДИО

РАДИОПРИЕМНИК

ВЫБОР РАДИОСТАНЦИИ



Внешнее окружение (холмистая поверхность, жилые дома, туннель, парковка, подвал...) может помешать приему радиостанций, в том числе и в режиме RDS. Данный феномен является нормой при передаче радиоволн и не является неисправностью вашей автомагнитолы.

1



Последовательными нажатиями на кнопку **SOURCE** ("Источник аудиосигнала") выберите радиоприемник.

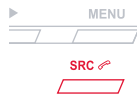

2



Нажмите на клавишу **BAND** для выбора одного из диапазонов: FM1, FM2, DAB (цифровое радио), AM.



Нажмите на кнопку **LIST**, чтобы ознакомиться с перечнем местных радиостанций, расположенных в алфавитном порядке.



Выберите желаемую радиостанцию и подтвердите выбор, нажав на **OK**.



Нажатием на кнопку можно переходить на следующую букву (напр. А, В, D, F, G, J, K, ...) или на предыдущую букву.



1



Нажмите и удерживайте кнопку **LIST** для создания или активации перечня станций, при этом работа автомагнитолы незамедлительно прекратится.



04 АУДИО

RDS

i Если на дисплее индицируется RDS, Вы сможете продолжать прослушивание станции, на которую настроены. Но может случиться и так, что вещающая в стандарте RDS станция перестанет прослушиваться, поскольку ее вещательная сеть не покрывает всей территории страны, по которой Вы проезжаете.

1



Если информация с радио выведена на экран, нажмите на **OK**, чтобы показать на дисплее контекстное меню.



2



Выберите "RDS" или "DAB/FM auto tracking" и подтвердите, чтобы сохранить настройки. "RDS" или "DAB/FM" отображается на дисплее.

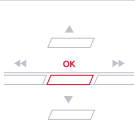

ЦИФРОВОЕ РАДИО - DAB/FM ДИАПАЗОН

i Функция DAB/FM auto tracking ("DAB/FM диапазон") позволяет прослушивать ту же станцию, с временным переходом на аналоговое радио до возобновления приема стабильного цифрового сигнала.

ПРОСЛУШАТЬ ДОРОЖНУЮ ИНФОРМАЦИЮ (ТА)

i Функция передачи дорожной информации TA (Traffic Announcement) в первую очередь предназначена для прослушивания сообщений об опасности на дороге. Для ее активации достаточно найти радиостанцию, которая сможет транслировать такого рода информацию. Во время передачи дорожной информации все работающие в это время медиаустройства (радиоприемник, CD, USB, ...) автоматически отключаются для трансляции дорожной информации. Возврат к работе включенных медиаустройств возобновится после окончания передачи сообщения.

1



Нажмите на **TA INFO** для включения или отключения приема информационных дорожных сообщений (ТА).



ЦИФРОВОЕ РАДИОВЕЩАНИЕ - ПРИЕМ СООБЩЕНИЙ

i Функция INFO обеспечивает первоочередное поступление уведомляющих сообщений ("ТА"). Она активируется только при качественном приеме радиостанций, передающих такую информацию. В момент поступления сообщения текущий источник аудиосигнала (радиоприемник, CD-плеер, USB, и т.п.) автоматически отключается, чтобы обеспечить прослушивание новостной информации. По окончании информационного выпуска работа прерванного источника аудиосигнала автоматически возобновляется.

1



Нажмите и удерживайте кнопку **TA INFO** для вывода на дисплей списка категорий передач.



2



Выберите одну или несколько категорий для активации или отключения приема соответствующих сообщений.



04 АУДИО

РАДИОТЕКСТ НА ДИСПЛЕЕ



Радиотекст - это текстовая информация о программе или композиции, передаваемая на дисплей приемника принятой в данный момент радиостанцией.

ДИСПЛЕЙ С

1



Если на дисплее присутствует символ радиоприемника, нажмите на **OK** и откройте контекстное меню.



2



Выберите "**RadioText (TXT) display**" ("Показ на дисплее текстовой информации TXT") и подтвердите нажатием на **OK** для сохранения настройки.



04 АУДИО

АУДИО CD

ПРОСЛУШИВАНИЕ КОМПАКТ-ДИСКА



В дисковод следует устанавливать компакт-диски только круглой формы диаметром 12 см.

Некоторые системы защиты записей от пиратского использования, присутствующие на оригинальных или самостоятельно скопированных компакт-дисках, могут генерировать нарушения в работе аудиосистемы вне зависимости от качества CD-проигрывателя.

Проигрывание диска происходит автоматически сразу после загрузки в дисковод, не нажимая на клавишу извлечения **EJECT**.

1



Для прослушивания загруженного диска последовательно нажмите на клавишу **SOURCE** ("Источник аудиосигнала") и выберите CD-проигрыватель.



2



Нажмите на соответствующую клавишу, чтобы выбрать композицию или фрагмент.



!



Нажмите на клавишу **LIST**, чтобы вывести на дисплей список треков компакт-диска.

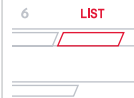

3



Удерживайте нажатой одну из кнопок для быстрого перехода или возврата к треку.



04 АУДИО

СИСТЕМА CD, USB

ИНФОРМАЦИЯ И РЕКОМЕНДАЦИИ



На магнитоле допускается проигрывать файлы только с расширением ".mp3 или .wma" с постоянным сжатием или в диапазоне 32 Кбит/с - 320 Кбит/с.



В названиях файлов должно содержаться не более 20 знаков, среди которых не должно быть графических символов и знаков пунктуации (напр.: " ? ; ù), которые могут помешать проигрыванию композиций и их индикации на дисплее.



Допускается проигрывание файлов в формате .m3u и .pls. Количество файлов может достигать 5 000 в 500 перечнях максимально в 8 директориях.



CD-проигрыватель может прочитать до 255 файлов MP3, записанных на одном компакт-диске в 8 директориях перечня. Для более быстрого доступа к записям на компакт-диске рекомендуется ограничиться двумя директориями. Во время прослушивания порядок папок не соблюдается.



Для записи в формате CDR или CDRW рекомендуется пользоваться программой, отвечающей требованиям стандарта ISO 9660 уровня 1, 2 или Joliet.

Проигрывание дисков, записанных в каком-либо другом формате, может оказаться невозможным или некорректным.

Записи на одном диске следует осуществлять в одной стандартной программе на минимальной скорости (4x максимум) для достижения оптимальных акустических характеристик.

Для многократных записей на одном компакт-диске рекомендуется пользоваться программой, записывающей в стандарте Joliet.



Не подключайте жесткий диск или другие USB-устройства в USB-разъем, кроме аудиооборудования. Это может повредить систему.

04 АУДИО

CD, USB

ПРОСЛУШИВАНИЕ КОМПИЛЯЦИИ



Загрузите диск с компиляцией MP3 в CD дисковод или подключите флеш-карту в USB разъем напрямую или через кабель.



Система состоит из списка файлов (временная память), загрузка которого может составлять от нескольких секунд до нескольких минут.

Списки с записями обновляются при каждом выключении зажигания или при подключении USB флеш-карты.

Считывание происходит автоматически после загрузки, время которой зависит от емкости USB флеш-карты.



Во время первичного подключения предлагаемая классификация файлов - классификация по папкам. Во время повторного подключения избранная ранее система выбора файлов сохраняется и воспроизводится.

1



Для прослушивания загруженного диска или файлов с флеш-карты последовательно нажмите на клавишу **SOURCE** ("Источник аудиосигнала") и выберите "**CD**" или "**USB**".

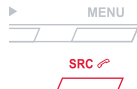

2



Нажмите на соответствующую клавишу, чтобы выбрать предыдущую или последующую дорожку.

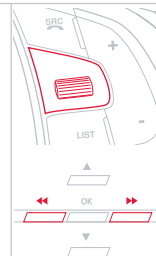

3



Нажмите на одну из клавиш для выбора предыдущего или последующего трека в выбранной классификации.



4



При длительном нажатии на одну из клавиш можно быстро пролистывать треки или быстро вернуться в список треков.

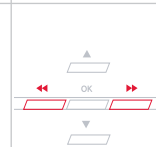







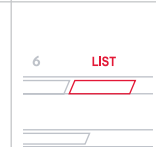

5

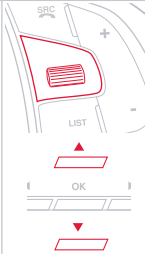

Нажмите на клавишу "**LIST**" ("Список"), чтобы вывести на дисплей список треков записанной на компакт-диск компиляции.

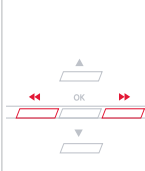

04 АУДИО

<p>6</p>   	<p>Выберите дорожку из списка.</p> 
<p>7</p> 	<p>Выберите диапазон проигрывания или папку.</p> 
<p>8</p> 	<p>Перейдите заново в список папок.</p> 
<p>9</p>  	<p>Перейдите на другую страницу.</p> 

ФЛЕШ-КАРТА USB - КЛАССИФИКАЦИЯ ФАЙЛОВ

<p>1</p> 	<p>Нажмите и удерживайте клавишу LIST или нажмите на MENU, затем выберите "Multimedia", затем "Media parameters" и затем "Choice of track listing" для доступа к различным классификациям.</p> 
<p>2</p>   	<p>После выбора желаемой классификации By folders ("По папкам"), By artists ("По исполнителям"), By genres ("По жанру"), By playlists ("По плей-листу") нажмите на OK. Затем нажмите на OK, чтобы сохранить изменения.</p> <ul style="list-style-type: none"> - By folders: поиск в папках, содержащих читаемые аудиоустройствами файлы, расположенные в алфавитном порядке без взаимосвязи. - By artists: поиск исполнителей по именам в системе ID3 Tag, расположенным в алфавитном порядке. - By genres: поиск по жанрам, классифицированным в ID3 Tag. - By playlists: поиск по плей-листам, сохраненным в памяти USB-устройства. 

04 АУДИО

IPOD® или ВНЕШНИЙ ПЛЕЕР



Аудиофайлы с внешнего плеера Mass Storage* можно прослушивать через бортовую аудиосистему, подключив его к разъему USB (кабель не поставляется).



Настройка сигнала, поступающего с внешнего плеера, осуществляются с панели управления аудиосистемой.



Если разъем USB не распознает внешний плеер, подключите его к разъему Jack.



Для обеспечения качественного соединения рекомендуется регулярно обновлять программное обеспечение Ipod®.



Перечень проигрываемых файлов берется с Ipod®.



Ipod® должен быть 5-го или последующего поколения.

* См. инструкцию по эксплуатации своего плеера.

04 АУДИО

ДОПОЛНИТЕЛЬНЫЙ ВХОД (AUX)

РАЗЪЕМ JACK



Дополнительный вход Jack служит для подключения переносных устройств, кроме работающих в стандарте Mass Storage; к нему можно подключить и iPod, если его не распознал интерфейс USB.



Переносное устройство не следует включать в разъемы USB и Jack одновременно.

1

Переносное устройство подключается к системе через вход Jack при помощи соответствующего кабеля (он не поставляется в комплекте автомобиля).



2



Последовательными нажатиями на кнопку **SOURCE** выберите функцию **"AUX"**.



3

Сначала настройте уровень громкости на переносном устройстве.



4



Затем настройте громкость автомагнитолы.

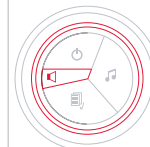

Вывод на дисплей и управление настройками осуществляются с переносного устройства.



04 АУДИО

СТРИМИНГ - ПРОСЛУШИВАНИЕ АУДИОФАЙЛОВ ЧЕРЕЗ BLUETOOTH



В зависимости от совместимости телефона



Стриминг обеспечивает прослушивание музыкальных файлов телефона через динамики автомобиля. Телефон должен обеспечивать работу с соответствующими системами Bluetooth (Системы A2DP/AVRCP).

1



Синхронизировать/подключить телефон: см. главу ИСПОЛЬЗОВАНИЕ ТЕЛЕФОНА.

2



Активируйте источник стриминга, нажав на **SOURCE**. Аудионастройки осуществляются с панели управления автомагнитолой. Относящаяся к работе системы информация может выводиться на экран.



В некоторых случаях включение прослушивания аудиофайлов должно осуществляться с телефона.



Качество звучания зависит от качества передачи телефона.

РЕЖИМ ПРОИГРЫВАНИЯ



Доступны следующие режимы считывания:

- Normal ("Нормальный"): дорожки проигрываются по порядку, в зависимости от выбранной классификации файлов.
- Random ("Случайный"): дорожки проигрываются в случайном порядке из выбранного альбома или периферийного устройства.
- Random all ("Случайно с подключенных медиаустройств"): дорожки проигрываются в случайном порядке с любых подключенных медиаустройств.
- Repeat ("Повтор"): повтор звуковых дорожек (из альбома или из проигрываемого в данный момент репертуара).

1



Нажмите на **OK** для доступа в контекстное меню, либо нажмите на **MENU**.



2



Выберите **"Multimedia"** и подтвердите.



3



Выберите **"Media parameters"** и подтвердите.



4



Выберите **"Read mode"** и подтвердите.



5



Выберите желаемый режим проигрывания и нажмите на **OK**, чтобы сохранить изменения.



05 ЗНАКОМСТВО С ТЕЛЕФОНОМ

СИНХРОНИЗАЦИЯ ТЕЛЕФОНА ПЕРВОЕ ПОДКЛЮЧЕНИЕ



Возможности системы зависят от сети, SIM-карты и совместимости систем Bluetooth на используемых аппаратах. Изучите в Руководстве к своему телефону и узнайте у своего оператора сотовой связи, к каким услугам Вы имеете доступ.



По соображениям безопасности и необходимости уделить особое внимание этому виду настроек, синхронизацию мобильного телефона Bluetooth с системой громкой связи Bluetooth Вашей автомагнитолы следует осуществлять **на остановленном автомобиле**, не выключая зажигания. Зайдите на сайт www.citroen.ru за дополнительной информацией (о совместимости, дополнительной помощи и т.д.).

1

Активируйте функцию Bluetooth телефона и убедитесь, что его "видят все" (см. руководство к своему телефону).



4



Выберите "**Search for a device**" ("Поиск периферийного устройства").



2



Нажмите на **MENU**.



5

На экране появится сообщение "**Search in progress...**" ("Ведется поиск...").

3



Выберите "**Bluetooth connection**" ("Подключение через Bluetooth") и подтвердите.



6



Выберите из списка телефон для подключения и подтвердите свой выбор. За один раз можно подключить только один телефон.



05 ЗНАКОМСТВО С ТЕЛЕФОНОМ



В некоторых случаях вместо наименования телефона на экран выводится его артикульный код или адрес Bluetooth.

7



На экране появится клавиатура: наберите код не менее чем из 4 цифр и подтвердите, нажав на **OK**.



8

На экране телефона появится сообщение: наберите на нем тот же код и подтвердите.



В случае ошибочного набора, число повторных попыток не ограничивается.

9

Подтвердите подключение на телефоне.

10

Успешно выполненное подключение подтверждается сообщением на экране.



Синхронизация может также быть выполнена с телефона путем поиска устройств с функцией Bluetooth.



Адресная книжка и журнал звонков становятся доступны после проведения синхронизации (если телефон совместим). Необходимо настроить автоматическое подключение в телефоне, чтобы он всегда включался при пуске двигателя.

СТРИМИНГ - ПРОСЛУШИВАНИЕ АУДИОФАЙЛОВ ЧЕРЕЗ BLUETOOTH

1

Синхронизировать/подключить телефон и прослушивать файлы: см. главу АУДИОСИСТЕМА.

05 ЗНАКОМСТВО С ТЕЛЕФОНОМ

СОСТОЯНИЕ ТЕЛЕФОНА

1



Чтобы узнать о состоянии телефона, нажмите на **MENU**.



2



Выберите "**Telephone**" ("Телефон") и подтвердите.



3



Выберите "**Telephone management**" ("Управление телефоном") и подтвердите.



4



Выберите "**Telephone status**" ("Состояние телефона") и подтвердите.



На дисплее появляется следующая информация: наименование телефона, наименование сети, качество приема сети, подтверждение соединения Bluetooth и соединение "Streaming".

05 ЗНАКОМСТВО С ТЕЛЕФОНОМ

ПОДКЛЮЧЕНИЕ ТЕЛЕФОНА

i Подключение телефона предполагает автоматическую установку беспроводной связи и функции передачи аудиопотока "Стриминг". Способность системы к подключению только одной из этих функций зависит от возможностей телефона. Обе они могут установиться по умолчанию.

1  Нажмите на **MENU**.



2  Выберите "**Bluetooth connection**" ("Подключение по Bluetooth") и подтвердите.



3  Выберите "**Connections management**" ("Подключение телефона") и подтвердите. На дисплее появится перечень телефонов.



  Указывает, что есть соединение с устройством.

 Указывает на подключение функции передачи аудиопотока "Стриминг".

 Указывает на подключение беспроводной гарнитуры.

4  Выберите телефон и подтвердите.



5  Затем выберите и подтвердите:

- "**Connect telephone**" ("Подключить телефон")/
"**Disconnect telephone**" ("Отключить телефон"): для подключения/отключения телефона или беспроводной гарнитуры.
- "**Connect media player**" ("Подключить медиаплеер")/
"**Disconnect media player**" ("Отключить медиаплеер"): для подключения/отключения режима "Стриминг".
- "**Connect telephone + media player**" ("Подключить телефон + медиаплеер")/
"**Disconnect telephone + media player**" ("Отключить телефон + медиаплеер"): для подключения/отключения телефона (беспроводная гарнитура и "Стриминг").
- "**Delete connection**" ("Удалить подключение"): для удаления синхронизации.



















05 ЗНАКОМСТВО С ТЕЛЕФОНОМ

КАК ПОЗВОНИТЬ - НАБРАТЬ НОМЕР ТЕЛЕФОНА

1	 	<p>Для показа на дисплее меню "ТЕЛЕФОН":</p> <ul style="list-style-type: none"> - Нажмите и удерживайте кнопку SOURCE. - Либо нажмите на OK, чтобы вывести на дисплей контекстное меню. - Выберите "Call" и подтвердите. - Либо нажмите на MENU, выберите "Telephone" и подтвердите. - Выберите "Call" и подтвердите. 	 
2	  	<p>Выберите "Dial", чтобы набрать номер и подтвердите.</p>	  
3	  	<p>При помощи клавиш « и » последовательно выберите нужные цифры и подтвердите.</p>	  
	<p>Если вам нужно удалить неправильно выбранную цифру, это можно сделать также последовательно.</p>		
4	  	<p>Выберите OK и подтвердите ваш выбор, чтобы начать звонок.</p>	  



























КАК ПОЗВОНИТЬ - ПОСЛЕДНИЕ НАБРАННЫЕ НОМЕРА*

1		<p>Повторите предыдущий этап 1 для просмотра меню "TELEPHONE".</p>	 
2	  	<p>Выберите "Calls list" ("Журнал звонков") и подтвердите.</p>	  
3	  	<p>Выберите нужный номер и подтвердите, чтобы отправить вызов.</p>	  
	<p>В журнале звонков содержатся вызовы, отправленные и принятые на борту автомобиля через установленный на нем телефон.</p>		
	<p>Можно звонить и с телефонного аппарата, но, в целях безопасности, это допускается делать, остановив автомобиль.</p>		

* В зависимости от совместимости телефона.

05 ЗНАКОМСТВО С ТЕЛЕФОНОМ

КАК ПОЗВОНИТЬ- ВЫБРАТЬ НОМЕР ИЗ СПИСКА

<p>1</p> 	<p>Повторите предыдущий этап 1 для показа на дисплее меню "TELEPHONE".</p>  
<p>2</p>   	<p>Выберите "Directory" ("Список контактов") и подтвердите.</p>    
<p>3</p>   	<p>Выберите нужный контакт и подтвердите выбор.</p>  Дом  Работа  Мобильный (в зависимости от имеющейся информации в контактных данных подключенного телефона).    
<p>4</p>   	<p>Выберите номер и подтвердите ваш выбор.</p>    

ПРИЕМ ТЕЛЕФОННОГО ВЫЗОВА

<p>1</p> <p>При входящем вызове раздается звонок, а на многофункциональном дисплее появляется сообщение.</p>	
<p>2</p> <p>Ответ "Да" для приема вызова установлен по умолчанию. Нужно нажать на OK, чтобы принять звонок.</p> <p>Чтобы отклонить звонок, выберите "NO" ("НЕТ") и подтвердите выбор. или Нажмите на SOURCE или SRC, чтобы принять звонок.</p> 	
<p> ESC</p> <p> SRC</p> <p>Длительное нажатие на ESC или на SOURCE позволит также отклонить входящий вызов.</p> 	   

05 ЗНАКОМСТВО С ТЕЛЕФОНОМ

УПРАВЛЕНИЕ ЗВОНКАМИ

1



Во время разговора, нажмите на **OK**, чтобы вывести на дисплей контекстное меню.



2a Завершить вызов



Чтобы завершить вызов, выберите **"Hang up"** ("Отбой") в контекстном меню.



Длительным нажатием на **SOURCE** или **TEL** Вы также завершите разговор.

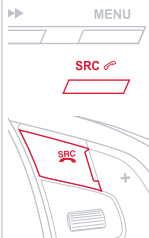

2b

Отключение микрофона

(чтобы собеседник вас не слышал)



Из контекстного меню:

- отметить галочкой **"Micro OFF"** для отключения микрофона.
- убрать галочку на **"Micro OFF"** для возобновления работы микрофона.



2c

Режим "телефон в руке"

(можно выйти из автомобиля с трубкой, не прерывая разговора)



Из контекстного меню:

- отметить галочкой **"Telephone mode"** ("телефон в руке"), чтобы перевести соединение на телефон.
- убрать галочку на **"Telephone mode"**, чтобы перевести соединение с мобильного на бортовой телефон.



В некоторых случаях режим "телефон в руке" должен активироваться с телефона.

Если бортовая электрическая сеть выключилась, то, после ее включения по возвращении в автомобиль соединение Bluetooth автоматически активируется (в зависимости от возможностей телефона).

05 ЗНАКОМСТВО С ТЕЛЕФОНОМ

2d Голосовой сервер



Чтобы воспользоваться меню интерактивного голосового сервера, выберите из контекстного меню **"DTMF tones"** ("Тональности DTMF") и подтвердите - после этого можно использовать цифровую клавиатуру.



2e Звонок по параллельной линии



Чтобы ответить на вызов, ожидающий ответа по параллельной линии, выберите из контекстного меню **"Switch"** ("Сменить") и подтвердите выбор.



05 ЗНАКОМСТВО С ТЕЛЕФОНОМ

ЗАПИСНАЯ КНИЖКА



Записная книжка с телефона переносится в систему, в зависимости от его совместимости с системой.



Содержание записной книжки носит временный характер и зависит от соединения bluetooth.



Контакты, переданные с телефона в память автомагнитолы сохраняются в ней и видны всем, независимо от того, какой телефон подключен.

1



Для доступа к записям в памяти нажмите и удерживайте кнопку **SOURCE** либо нажмите на **OK** и выберите "**Call**", затем подтвердите.



2



Выберите "**Directory**" для просмотра списка контактов.

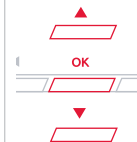

3



Для изменения сохраненных контактов в системе, нажмите на **MENU**, затем выберите "**Telephone**" и подтвердите.

Выберите "**Directory management**" и подтвердите.

Вы можете:

- "**Consult an entry**" ("Просмотреть файл"),
- "**Delete an entry**" ("Удалить файл"),
- "**Delete all entries**" ("Удалить файлы").



06 НАСТРОЙКИ АУДИОСИСТЕМЫ

ДИСПЛЕЙ С



1



Нажмите на , чтобы вывести на экран меню аудионастроек.



2

Доступные настройки:

- Ambiente ("Акустическое поле"),
- Bass ("Низкие частоты"),
- Treble ("Высокие частоты"),
- Loudness ("Тонкомпенсация"),
- Distribution ("Распределение"): Personalised ("Персональные") или Driver ("Настройки водителя"),
- Left/right balance ("Баланс левого/правого динамика"),
- Fader (front/rear balance) ("Федер - баланс переднего/заднего динамика"),
- Auto. volume ("Автоматическая настройка звука").

3



Выберите и подтвердите **"Other settings..."** ("Другие настройки"), чтобы вывести на экран продолжение списка доступных настроек.



Распределение (или объемное распространение системой Arkamys®) звука - это функция аудиосистемы, позволяющая привести качество звучания в соответствие с выбранными настройками, соответствующими местонахождению пассажиров в салоне автомобиля.



Такие настройки как Ambiente, Treble и Bass ("Акустическое поле" "Высокие частоты" и "Низкие частоты") для каждого источника аудиосигнала осуществляются отдельно и независимо.













Arkamys®: качество звука в салоне автомобиля часто страдает из-за физических помех и ограничений, связанных со стандартами безопасности и обеспечением оптимального комфорта для пассажиров. Громкоговорители размещаются в дверях, что приводит к чрезмерному смещению звука в сторону - "слишком вправо" или "слишком влево".

Программа системы Arkamys®, установленной в автомагнитоле, предназначена для цифровой обработки аудиосигнала, поступающего со всех медиаисточников (радиоприемника, CD, MP3-плеера, ...), чтобы воспроизвести естественное сценическое звучание и обеспечить гармоничное сочетание и расстановку инструментов и вокала в пространстве прямо напротив слушателя - в зоне ветрового стекла.

07 КОНФИГУРАЦИЯ

НАСТРОЙКА КАЛЕНДАРЯ И ЧАСОВ

ДИСПЛЕЙ С

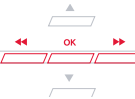
<p>1</p>  <p>Нажмите на MENU ("Меню").</p>		<p>4</p>  <p>Нажимая на стрелки, выберите функцию Date and time adjustment ("Настройка календаря и часов") и подтвердите.</p>	
<p>2</p>  <p>Нажимая на стрелки, выберите функцию Personalisation-configuration ("Персональные настройки и конфигурация") и подтвердите.</p>		<p>5</p>  <p>Выберите параметр, который следует изменить. Подтвердите свой выбор, нажав на кнопку OK, затем измените параметр и подтвердите заново для сохранения изменений.</p>	
<p>3</p>  <p>Нажимая на стрелки, выберите функцию Display configuration ("Настройка дисплея") и подтвердите.</p>		<p>6</p>  <p>Настройте поочередно все параметры и подтвердите нажатием на OK. Затем выберите на дисплее закладку OK и подтвердите выбор для выхода из меню Date and time adjustment ("Настройки даты и времени").</p>	

08 БОРТОВОЙ КОМПЬЮТЕР



При каждом нажатии на торцевую кнопку выключателя стеклоочистителя последовательно индицируется информация бортового компьютера - в зависимости от дисплея.

- закладка "автомобиль", содержащая:
 - сведения об автономности, текущем расходе топлива и остатке пробега до пункта назначения или счетчике времени системы "стоп-старт",
- закладка "1" (1-й участок пробега), содержащая:
 - сведения о средней скорости пробега, среднем расходе топлива и пройденном пути на участке пробега "1",
- закладка "2" (2-й участок пробега), содержащая такую же информацию по второму участку пробега.



Установка на ноль
Выведите индикацию нужного участка пробега и нажмите на кнопку более двух секунд.



НЕКОТОРЫЕ ОПРЕДЕЛЕНИЯ

Автономность: показывает количество километров, которое может быть еще пройдено с оставшимся в баке запасом топлива из расчета среднего расхода топлива, определенного системой по пробегу нескольких последних километров.

Этот параметр может существенно изменяться в зависимости от изменившихся условий и стиля вождения или рельефа пути. Как только автономность составит менее 30 км, загорятся "прочерки". После дозаправки не менее 5 литров система пересчитывает параметр автономности и он вновь покажется, как только автономность превысит 100 км.

Если на движущемся автомобиле "прочерки" горят слишком долго вместо цифр, обратитесь в сервисную сеть CITROËN.

Текущий расход топлива: данная функция работает только при движении со скоростью выше 30 км/ч.

Средний расход топлива: это усредненное количество топлива, израсходованного с момента последнего обнуления счетчика на компьютере.

Пройденный путь: это расстояние, пройденное с момента последнего обнуления показаний бортового компьютера.

Расстояние, оставшееся до пункта назначения: это расстояние, остающееся до заданного водителем пункта назначения. Оно мгновенно подсчитывается навигационной системой, если она включена.

Средняя скорость: это скорость, подсчитанная с момента последнего обнуления показаний бортового компьютера (при включенном зажигании).

Счетчик времени системы "стоп-старт"

(минуты/секунды или часы/минуты)

Если ваш автомобиль оборудован системой "стоп-старт", счетчик времени суммирует общую продолжительность пребывания в режиме "СТОП" за время поездки.

Он обнуляется при каждом повороте ключа зажигания.

09 ЭКРАННЫЕ МЕНЮ

ДИСПЛЕЙ С

ОСНОВНЫЕ ФУНКЦИИ

1 ВЫБОР А

2 Выбор А1

2 Выбор А2

1 ВЫБОР В

3 By folders
По папкам

3 By artists
По артистам

3 By genres
По жанрам

3 By playlists
По порядку

1 Radio parameters
Настройки радио

1 Directory management
Настройки списка контактов

2 Consult an entry
Посмотреть запись

2 Delete an entry
Удалить запись

2 Delete all entries
Удалить все записи

1 Telephone management
Настройки телефона

2 Telephone status
Состояние телефона

1 Hang up
Отбой

Мультимедиа

1 Media parameters
Медиа настройки

2 Choice of playback mode
Выбор режима воспроизведения

3 Normal
Обычное

3 Random
Произвольное

3 Random all
Бесконечное произвольное

3 Repeat
Повторное

2 Choice of track listing
Выбор воспроизведения треков

Телефон

1 Call
Вызов

2 Dial
Набор номера

2 Directory
Список контактов

2 Calls list
Список вызовов

2 Voice mail box
Голосовой почтовый ящик

Подключение Bluetooth

1 Connections management
Настройки подключения

1 Search for a device
Поиск подключаемого аппарата

09 ЭКРАННЫЕ МЕНЮ

Персональные настройки

1 Define the vehicle parameters
Определение параметров автомобиля

2 Access to the vehicle
Доступ к автомобилю

3 Flip action
Нажатие на пульт ДУ

3 Driving position setting
Удобное положение водителя

3 Unlocking boot only
Отпирание только дверцы багажника

2 Driving assistance
Помощь при вождении

3 Rear wiper in reverse gear
Задний стеклоочиститель при движении задним ходом

3 Parking brake automatic
Автоматический стояночный тормоз

3 Speeds memorised
Внесение скоростных режимов в память системы

2 Vehicle lighting
Освещение при вождении

3 Daytime lights
Дневные ходовые огни

3 Directional headlamps
Адаптивное освещение

2 Interior lighting
Освещение салона

3 Welcome lighting
Подсветка автомобиля при приближении водителя

3 Follow-me-home headlamps
Сопровождающее освещение

1 Choice of language
Выбор языка

1 Display configuration
Настройка дисплея

2 Choice of units
Выбор единиц измерения

2 Date and time adjustment
Настройка календаря и часов

2 Display parameters
Настройки дисплея

2 Brightness
Освещенность

1 Choice of sounds
Выбор звука

ЧАСТО ЗАДАВАЕМЫЕ ВОПРОСЫ

В приведенной ниже таблице собраны ответы на наиболее часто задаваемые вопросы.

ВОПРОС	ОТВЕТ	ЧТО ДЕЛАТЬ
<p>Как устранить расхождение в качестве звучания источников аудиосигнала (радиоприемника, CD-плеера...)?</p>	<p>Для оптимального звуковоспроизведения настройки аудиосистемы (громкость, тембр, акустическое поле, тонкомпенсация) могут адаптироваться к различным источникам аудиосигнала, что ведет к разнице звучания при смене источника (радиоприемника, CD-плеера...).</p>	<p>Проверьте соответствие аудионастроек (громкости, тембра, акустического поля, тонкомпенсации) каждому из источников. Так, регулировки всех функций в режиме AUDIO (высокие и низкие частоты тембра, баланс передних и задних громкоговорителей, баланс левых и правых громкоговорителей) следует перевести в среднее положение, установить "плоскую" характеристику звукового поля, а функцию тонкомпенсации установить в положение "активирована" для CD-плеера и в положение "не активирована" для радиоприемника.</p>
<p>При смене настроек высоких и низких частот акустическое поле не выбрано. При смене акустического поля настройки высоких и низких частот устанавливаются на ноль.</p>	<p>Выбор акустического поля предполагает настройку высоких и низких частот. Невозможно произвести одни настройки, не выполнив другие.</p>	<p>Измените настройки высоких и низких частот, либо настройки акустического поля, чтобы достичь желаемого звучания.</p>
<p>Изменяя регулировку баланса, отменяется распределение звука.</p>	<p>Выбор распределения звука по динамикам предполагает регулировку баланса звука. Невозможно произвести одни настройки, не выполнив другие.</p>	<p>Измените настройку баланса звука или настройку звука по динамикам, чтобы достичь желаемого звучания.</p>

ЧАСТО ЗАДАВАЕМЫЕ ВОПРОСЫ

ВОПРОС	ОТВЕТ	ЧТО ДЕЛАТЬ
Почему качество приема радиостанции постепенно ухудшается, а внесенные в память радиостанции не работают (отсутствует звук, индицируется частота 87,5 МГц...).	Автомобиль удалился на слишком большое расстояние от передатчика интересующей Вас радиостанции, либо в географической местности, где Вы находитесь, передатчики отсутствуют вообще.	Включите функцию RDS, чтобы система могла проверить, есть ли в данной географической зоне более мощные радиопередатчики.
	Внешние препятствия (холмы, здания, туннели, гаражи, подземные сооружения...) способны ухудшить качество приема радиосигнала, в том числе и принимаемого в режиме отслеживания местных радиостанций, вещающих в стандарте RDS.	Падение качества приема из-за помех - естественное явление, оно ни в коей мере не означает ухудшения качества радиоприемника.
	Радиоантенна либо отсутствует, либо повреждена (например, на автоматической мойке или на подземной стоянке).	Проверьте исправность антенны в сервисной сети CITROËN.
Почему звук прерывается на одну-две секунды в режиме радиоприема?	В моменты прерывания звука система RDS производит поиск другой частоты, которая позволила бы улучшить качество приема радиостанции.	Отключите функцию RDS если звук прерывается слишком часто и всегда на одном и том же участке дороги.
Символ дорожной информации (TA) индицируется. Почему информация не поступает?	Станция, на которую настроен радиоприемник, не передает дорожную информацию.	Настройтесь на ту станцию, которая передает новостные сводки о ситуации на дорогах.
Почему внесенные в память радиостанции не работают (отсутствует звук, индицируется частота 87,5 МГц...)?	Неправильно выбран частотный диапазон.	Нажимая на клавишу BAND, найдите диапазон (AM, FM1, FM2, DAB*), в котором вещают внесенные в память станции.

* Digital Audio Broadcasting (Цифровое звуковое радиовещание).

ЧАСТО ЗАДАВАЕМЫЕ ВОПРОСЫ

ВОПРОС	ОТВЕТ	ЧТО ДЕЛАТЬ
<p>Почему компакт-диск либо систематически выбрасывается дисководом CD-плеера, либо не читается?</p>	<p>Компакт-диск перевернут, неудобочитаем, не содержит аудиоинформации или формат записанной на нем аудиоинформации не соответствует формату, на который рассчитан CD-плеер автомагнитолы.</p> <p>Компакт-диск защищен системой защиты от пиратского использования, которая не распознается CD-плеером автомагнитолы.</p>	<ul style="list-style-type: none"> - Проверьте, не перевернут ли компакт-диск в дисковом. - Проверьте состояние диска: слишком поврежденный диск читаться не будет. - Если диск записан самостоятельно, см. рекомендации в разделе "Аудиосистема". - CD-плеер автомагнитолы не предназначен для проигрывания дисков DVD. - Некоторые компакт-диски не будут читаться CD-плеером в связи с их низким качеством.
<p>Почему качество звука CD-плеера ухудшилось?</p>	<p>Компакт-диск поцарапан или он низкого качества.</p>	<p>Пользуйтесь только высококачественными компакт-дисками и храните их в надлежащих условиях.</p>
<p>Соединение с Bluetooth разорвано.</p>	<p>Недостаточный уровень заряда аккумуляторной батареи периферийного устройства.</p>	<p>Требуется подзарядка аккумуляторной батареи периферийного оборудования.</p>
<p>На экране появляется сообщение "Ошибка периферийного оборудования, подключаемого к разъему USB" или "Периферийное устройство не найдено".</p>	<p>Флеш-карта USB не распознается.</p> <p>Поврежденная флеш-карта.</p>	<p>Отформатируйте флеш-карту (FAT32).</p>

ЧАСТО ЗАДАВАЕМЫЕ ВОПРОСЫ

ВОПРОС	ОТВЕТ	ЧТО ДЕЛАТЬ
Телефон подключается автоматически, отключив другой телефон.	Автоматическое подключение опережает подключение вручную.	Измените настройки телефона, чтобы удалить автоматическое подключение.
iPod не распознается системой во время подключения к USB-разъему.	iPod не совместим с USB.	Подключите iPod к разъему AUX Jack при помощи кабеля (в поставку не входит).
Жесткий диск или периферийное устройство не распознается во время подключения к USB-разъему.	Некоторые жесткие диски или периферийные устройства требуют дополнительного источника электропитания.	Подключите периферийное устройство к разъему 230 В, разъему 12 В или к внешнему источнику питания. Внимание: убедитесь, что напряжение вашего периферийного устройства не превышает 5 В (риск поломки системы).
Во время считывания файлов в режиме "Streaming" на короткое время отключается звук.	Для некоторых телефонов предпочтительнее использовать профиль "Hands Free".	Удалите подключение профиля "Hands Free" для наилучшего прослушивания считывания в режиме "Streaming".
Во время считывания дорожек в режиме "Random all" не все дорожки считываются.	Во время считывания дорожек в режиме "Random all" система не может считать все 999 дорожек.	
Почему через несколько минут после остановки двигателя работающая автомагнитола отключается?	Продолжительность работы автомагнитолы после остановки двигателя зависит от степени заряженности аккумуляторной батареи. Отключение автомагнитолы предусмотрено концепцией системы: она переходит в режим энергосбережения и отключается, чтобы не разряжать аккумуляторную батарею.	Запустите двигатель, чтобы зарядить батарею.
Что означает сообщение на дисплее "перегрев аудиосистемы"?	Чтобы защитить аппаратуру от перегрева в случае чрезмерного повышения температуры окружающей среды, в автомагнитоле автоматически включается термозащитный режим, который либо понижает уровень громкости, либо блокирует работу CD-плеера.	Выключите на несколько минут аудиосистему, чтобы дать ей остыть.

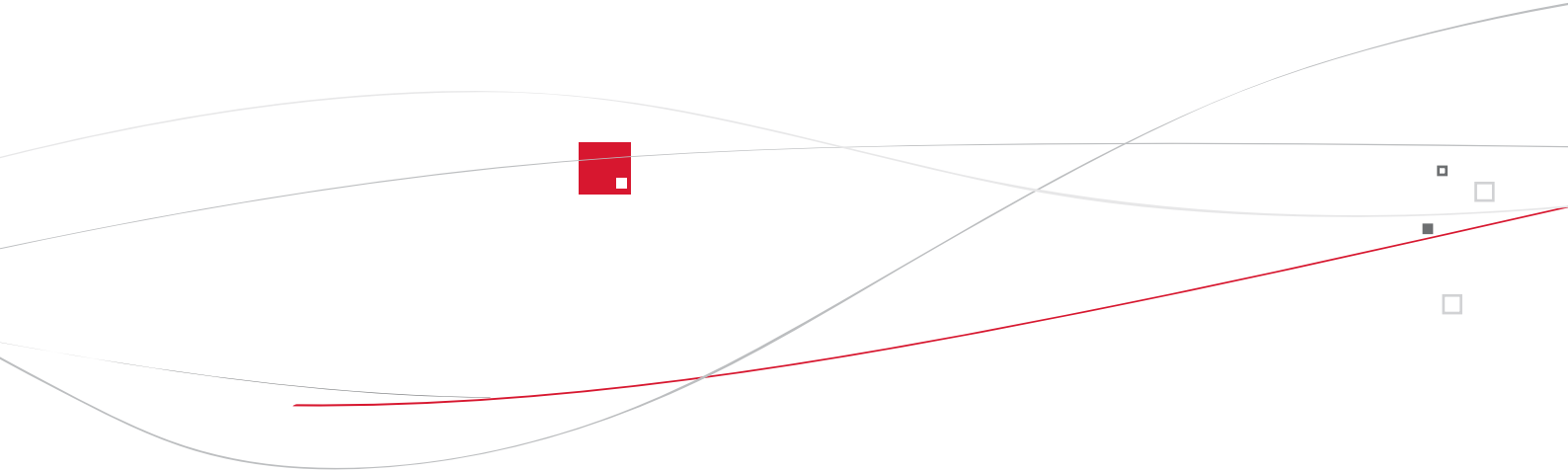

Указатель

Алфавитный указатель - Визуальный поиск

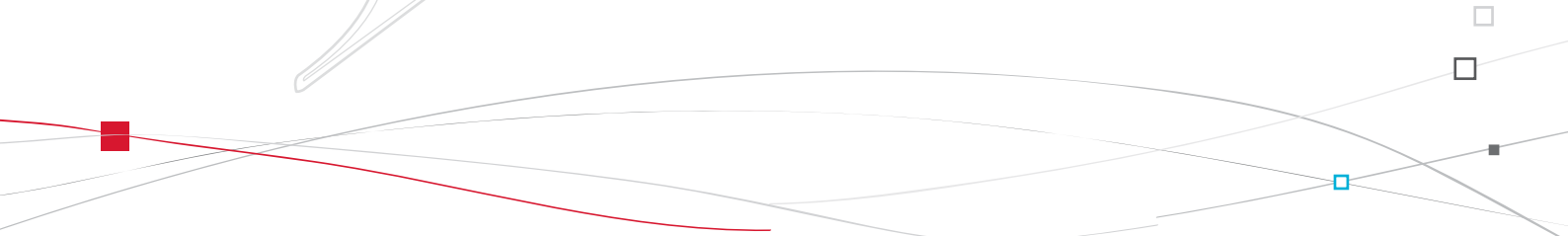



А

Аварийная световая сигнализация	83, 164
Автомагнитола	299
Автоматическая коробка передач	108, 228
Автоматический кондиционер воздуха	85, 86
Автоматическое включение дальнего света	30, 137
Автоматическое включение световых приборов	133, 136
Автоматическое включение стеклоочистителя	143, 145
Автоматическое включение фонарей аварийной сигнализации	164
Адаптер USB	80
Адаптивные фары с подсветкой поворота	141, 193
Аккумуляторная батарея	204, 226
Артикул декоративного покрытия кузова	239
Аудиоплеер с функцией "Streaming audio Bluetooth"	285, 312, 314
Аудиоразъемы	80, 309, 311

Б

Багажник (открытие)	48
Багажные дуги на крыше	212
Багажный отсек	56
Бачок омывателя ветрового стекла	223
Бачок омывателя фар	223
Безопасная перевозка детей	152, 156, 159-161, 173

Бензиновый двигатель	65, 220, 232
Беспроводная гарнитура Bluetooth ("свободные руки")	268, 313
Блок предохранителей в моторном отсеке	201
Блок предохранителей в панели приборов	201
Боковые плафоны	139
Боковые подушки безопасности	175, 176
Боковые светильники	139, 197
Бортовая навигационная система	252
Бортовой компьютер	44, 45
Буксировка автомобиля	209
Буксировка прицепа	210
Бытовое накачивание (при помощи ремкомплекта)	180

В

Вентиляционные решетки	84
Вентиляция	24
Вентиляция салона	84, 85
Вещевые отделения	78, 80-82
Видеокамера заднего обзора	129
Включение зажигания	51, 95
Внесение в память настроек сиденья	70
Внесение в память настройки сиденья	70
Время (индикация)	288, 289
Время (настройка)	43, 288, 289
Вызов срочной помощи	165, 243
Вызов техпомощи	165, 243

Выключатели обогрева сидений	72
Выключатель световых приборов	132, 138
Выключатель стеклоочистителя	143-145

Г

Габаритные размеры	238
Галогенные лампы	193
Гарнитура беспроводной громкой связи (телефон)	268
Главное меню	302

Д

Давление воздуха в шинах	24, 181, 239
Датчики падения давления воздуха в шинах	166
Движение автомобиля	94, 96, 108, 112
Демонтаж колеса	189
Дети (обеспечение безопасности)	156, 159, 160
Детские кресла	152, 155, 157
Детские кресла ISOFIX	158-160
Дизельный двигатель	65, 221, 222, 235
Дисплей комбинации приборов	107
Дисплей панели приборов	44
Дистанционное включение световых приборов	139
Дистанционный ключ-пульт	31, 49, 54
Дневные ходовые огни	193, 196, 197

Домкрат	186
Дополнительное оборудование	51, 95, 213
Дополнительный вход	311
Дополнительный разъем	311

Е

Емкость топливного бака	63
Если топливо в баке закончилось (на дизеле)	222
eMyWay	43, 245
ESC/ASR	167

З

Заводские таблички	239
Заводской номер автомобиля	239
Заднее стекло (оттаивание)	90
Задние подголовники	75
Задние сиденья	73, 75
Задний диван	73, 75
Замена воздушного фильтра	226
Замена колеса	186
Замена ламп	193, 198, 200
Замена масляного фильтра	226
Замена сажевого фильтра	227
Замена салонного фильтра	226
Замена щетки стеклоочистителя	146, 208

Замена электрических предохранителей	201
Замена элемента питания в ключе-пульте	53
Замок зажигания	51, 95
Замок зажигания с блокировкой рулевого колеса	95
Запасное колесо	186
Запирание замка багажника	56
Запирание замков	55
Запирание замков дверей	48, 50
Запирание замков из салона	55
Заправка бака топливом	63-65
Заряд аккумуляторной батареи	204
Защита от защемления стеклом	61
Звуковой сигнал	165
Знак аварийной остановки	83

И

Идентификационные данные автомобиля	239
Индикатор переключения передач	107
Инициализация ключа-пульта	53
Инструменты	186
Интеллектуальная противобуксовочная система	168

Информация о дорожном движении (ТА)	266, 280, 304
Информация о дорожном движении ТМС	265, 266

К

Ключ	48-50, 53, 54
Ключ-пульт дистанционного управления	95
Коврик напольный	79
Кольца для закрепления багажа	82
Комбинации приборов	28
Компакт-диски MP3 (CD-плеер)	307, 308
Комплект принадлежностей для устранения прокола	180
Кондиционер воздуха	24
Кондиционер воздуха с ручными регулировками	85
Контроль давления (при помощи ремкомплекта)	180
Контроль исправности систем и текущие проверки	220, 221, 226, 228
Контрольные лампы и сигнализаторы	29, 31, 33, 35
Контроль падения давления воздуха в шинах	166

Контроль уровней эксплуатационных жидкостей.....	220, 221, 223, 225
Корректировка угла наклона фар.....	140
Крепления ISOFIX.....	158
Крышка горловины топливного бака.....	63
Ксеноновые лампы.....	193

Л

Лампы (замена).....	193, 198, 200
Локализованный вызов неотложной помощи.....	243
Локализованный вызов технической помощи.....	243
Люк горловины топливного бака.....	63, 64
Люк для лыж.....	81
Лямка для крепления багажа.....	82

М

Масса прицепа.....	233, 236
Массы.....	233, 236
Меню быстрых настроек.....	250
Механическая коробка передач.....	106, 107, 116, 228
Минимальный остаток топлива.....	63
Многофункциональный дисплей (с автомагнитолой).....	302
Монтаж колеса.....	189
Моторный отсек.....	220, 221
Музыкальные медиаплееры.....	281

Н

Навигатор.....	252, 259
Навигационная система.....	251, 252
Навигационная система G.P.S.....	254
Наружные зеркала заднего вида.....	76
Настройка даты.....	288, 289, 323
Настройка часов.....	43, 288, 289, 323
Ночной режим панели приборов.....	43

О

Обеспечение безопасной перевозки детей.....	152, 156, 158-160, 173
Обзор "с поднятой головой".....	120, 123, 125
Обзорность.....	90
Обнуление счетчика пробега за поездку.....	42
Оборудование и принадлежности салона.....	78
Обустройство багажного отсека.....	82
Огни стояночные.....	132, 135, 138, 193, 195-198
Ограничитель скорости.....	122, 123
Омыватель ветрового стекла.....	144
Омыватель заднего стекла.....	144
Омыватель фар.....	144
Открытие крышки багажника.....	48, 49, 56
Определение местонахождения автомобиля.....	55
Освещение салона.....	147, 148
Остановка автомобиля.....	94, 96, 108, 112
Отключение подушки безопасности пассажира.....	173
Отключение системы ESP.....	169

Отключение энергопотребителей.....	206
Открытие дверей.....	48, 49
Открытие замка багажника из салона.....	56
Отопление.....	24
Отпирание дверных замков.....	55
Отпирание замка багажника.....	48
Отпирание замков.....	48, 49
Отпирание замков из салона.....	55
Охранная сигнализация.....	57
Очиститель заднего стекла.....	144

П

Пепельница.....	78
Перевозка грузов.....	24, 212
Перевозка длинномерных предметов.....	81
Передние подголовники.....	68, 71
Передние сиденья.....	68-70
Передние тормозные колодки.....	228
Перечень электрических предохранителей.....	201
Плановое техническое обслуживание.....	24
Плафоны.....	147
Плафоны индивидуального освещения.....	147
Поворотные фары.....	141, 142
Повторители указателей поворотов.....	197
Подлокотник.....	78
Подлокотник задний.....	81
Подлокотник передний.....	80
Подрулевой блок управления автомагнитолой.....	248, 301

Подсветка панели приборов	42
Подставка для банки с напитком	78
Подушки безопасности	37
Положение "Дополнительные приборы"	51, 95
Предохранители электрические	201
Предохранительный клапан топливного бака	64
Приглушенный свет в салоне	148
Прикуриватель	79
Проверка уровней эксплуатационных жидкостей	223, 225
Проигрыватель дисков CD MP3	307, 308
Проигрыватель компакт-дисков	306
Прокачка топливной системы	222
Прокол шины	180
Противобуксовочная система (ASR)	33, 36, 169
Противозаносная система ESP	169
Противотуманные фары	134, 142, 193, 197, 199
Противотуманный фонарь	193
Пульт дистанционного управления	48-50, 54

Р

Радиоприемник	278, 279, 303
Разъем JACK	80, 311
Разъем USB	80, 309
Расход топлива	24
Регулировка подголовников	68, 71

Регулировка положения рулевого колеса	77
Регулировка ремней безопасности по высоте	171
Регулировка сидений	68, 69
Регулятор подсветки панели приборов	42
Регулятор скорости	122, 125
Режим "автострада" (для указателей поворотов)	164
Режим экстренного торможения	97, 100, 102
Режим энергосбережения	206
Ремни безопасности	170-172
Речевой информатор	262
Розетка электрическая 12 В	78, 79
Рулевое колесо (регулировка)	77
Рычаг автоматической коробки передач	108
Рычаг механической коробки передач	106
Рычаг переключения передач	24
Рычаг секвентальной коробки передач	112

С

Салонное зеркало заднего вида	77
Световые индикаторы и сигнализаторы	29, 33, 34
Световые приборы	148
Секвентальная коробка передач	112, 116, 228

Сигнализатор невыключенных световых приборов	134
Сигнализатор системы контроля дорожной разметки "AFIL"	119
Сиденья детские	155, 156
Сиденья с подогревом	72
Силовые агрегаты	232, 235
Система "стоп-старт"	45, 63, 87, 90, 116, 204, 219, 226, 324
Система динамической стабилизации CDS	33, 36
Система динамической стабилизации ESC	167
Система помощи при трогании на уклоне	105
Система предупреждения при парковке задним ходом	127
Система предупреждения при парковке передним ходом	128
Система экранных меню	290, 325
Система энергосбережения	207
Системы ASR и ESP	169
Системы экологической защиты	24, 53
Складывание и разворачивание зеркал заднего вида	76
Снятие резинового коврика	79
Стеклоочиститель	32, 143, 145
Стеклоподъемники	59
Суперблокировка замков	51, 52
Счетчик пробега	42

Т

Таблица масс.....	233, 236
Таблица силовых агрегатов.....	232, 235
Текущие и контрольные проверки систем.....	226, 228
Телефон.....	268, 270, 315
Температура охлаждающей жидкости.....	38
Технические характеристики.....	232, 233, 235, 236
Топливный бак.....	63, 64
Топливо.....	24, 65
Тормозная система.....	228
Тормозные диски.....	228
Тормоз стояночный.....	228
Третий стоп-сигнал.....	200

У

Уведомляющие индикаторы и сигнализаторы.....	31, 34, 35
Угол наклона фар (регулировка).....	140
Удаление инея со стекол.....	90
Удаление конденсата со стекол.....	90
Указатели поворотов.....	138, 164, 193, 196, 198
Указатель пробега до планового технического обслуживания.....	39
Указатель температуры охлаждающей жидкости.....	38
Указатель уровня масла в двигателе.....	41, 223
Указатель уровня топлива.....	63
Уровень жидкости в омывателе стекол.....	223
Уровень жидкости в омывателе фар.....	223

Уровень масла.....	41, 223
Уровень масла в двигателе.....	41, 223
Уровень охлаждающей жидкости.....	38, 223
Уровень присадки к дизтопливу.....	225
Уровень рабочей жидкости в усилителе руля.....	223
Уровень тормозной жидкости.....	223
Установка багажных дуг на крыше.....	212
Установка на ноль указателя техобслуживания.....	40
Уход за автомобилем.....	24

Ф

Фары ближнего света.....	30, 132, 193, 194
Фары дальнего света.....	30, 132, 193-195, 197
Фильтр воздушный.....	226
Фильтр масляный.....	226
Фильтр сажевый.....	225, 227
Фильтр салонный.....	226
Фонари аварийной световой сигнализации.....	83, 164
Фонари освещения заднего номерного знака.....	200
Фонари стоп-сигнала.....	198
Фонари стояночные.....	138
Фонари указателей поворотов.....	138, 164
Фонарь заднего хода.....	198
Фонарь противотуманный задний.....	134, 198
Фронтальные подушки безопасности.....	173, 176
Функция "световая дорожка".....	136, 138
Функция массажа.....	72

Ц

Цветной картографический дисплей DT.....	249
Центральный электрический замок.....	48, 50

Ч

Часы.....	43, 288, 323
Черно-белый дисплей.....	302, 325

Ш

Шины.....	24
Шторные подушки безопасности.....	175, 176

Э

Эко-вождение.....	24
Экономичное вождение.....	24
Экономия электроэнергии.....	207
Электрический стояночный тормоз.....	97, 100, 102
Электронная блокировка запуска двигателя.....	54, 95
Электронный ключ.....	48-50, 52
Элемент питания ключа-пульты.....	53, 54

И

ISOFIX (крепления).....	158
-------------------------	-----

Внешнее оборудование

Дистанционное включение световых приборов	139
Адаптивные фары	141
Адаптивные саморегулирующиеся фары	142
Регулировка фар	140
Замена ламп	193-197
- в передних световых приборах	
- в противотуманных фарах	
- в боковых указателях поворотов	

Зеркала заднего вида наружные	76
Плафоны на боковых зеркалах	139

Двери	48-52, 55
- Дистанционный ключ-пульт	
- отпирание/запирание замков	
- центральный замок	
- механизм аварийного отпирания	
Охранная сигнализация	57-58

Топливный бак, ограничитель заливного патрубка бака	63-65
---	-------

Фонарь "Соскрит"	61-62
Багажные дуги на крыше	212
Дополнительное оборудование	213-214

Системы ESC: ABS, AFU, ASR, CDS	167-169
Контроль падения давления воздуха в шинах	166
Давление воздуха в шинах	239
Замена колеса	186-192
- инструменты	
- снятие/установка	
Комплект для устранения прокола в шине	180-185



Электронный ключ/Дистанционный ключ-пульт	48-54, 94-95
- отпирание/запирание замков	
- противоугонная защита	
- элемент питания пульта ДУ	
- замок зажигания	

Стеклоочиститель	143-145
Замена щетки стеклоочистителя	146, 208

Багажник	48, 56
- отпирание/запирание	
- механизм аварийного отпирания	

Замена ламп	198-200
- в задних фонарях	
- в 3-ем стоп-сигнале	
- в фонарях номерного знака	
- в противотуманных фарах	

Помощь при парковке	127-128
Буксировка автомобиля	209
Буксировка прицепа	210-211

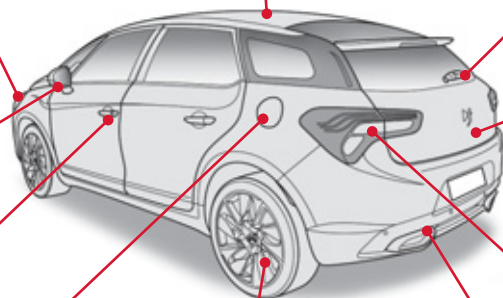

Оборудование места водителя

Наружные зеркала заднего вида 76



Блок предохранителей в панели приборов 201-202

Открытие капота 219

Коробка передач механическая 6-ступенчатая 106
 Индикатор выбора передач 107
 Коробка передач автоматическая 108-111
 Коробка передач секвентальная 112-115
 Система помощи при трогании на уклоне 105

Плафоны 147
 Сигнализатор ремня/подушки безопасности пассажира 171, 174
 Внутреннее зеркало заднего вида 77
 Фонарь "Соскріт" 61-62
 Управление настройками индикации на выдвижном экране 120-121
 Вызов неотложной или технической помощи 165

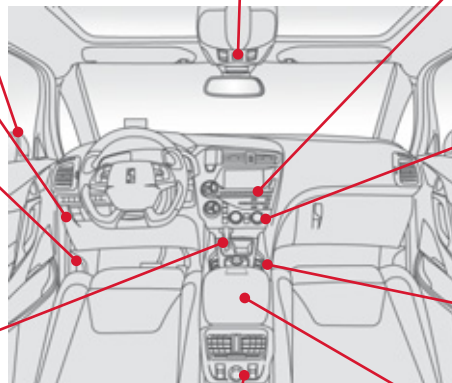

Задние стеклоподъемники 59
 Розетка для дополнительных электроприборов 78, 79

 
 Система eMyWay 245-298
 Настройка календаря/часов 288



 Автомагнитола 299-330
 Настройка календаря/часов 323

Отопление и вентиляция салона 84-85
 Кондиционер воздуха с автоматическими настройками 86-89
 Удаление со стекол конденсата/инея 90

Стеклоподъемники, блокировка 59-60

Система USB-ридер/разъем Jack 80

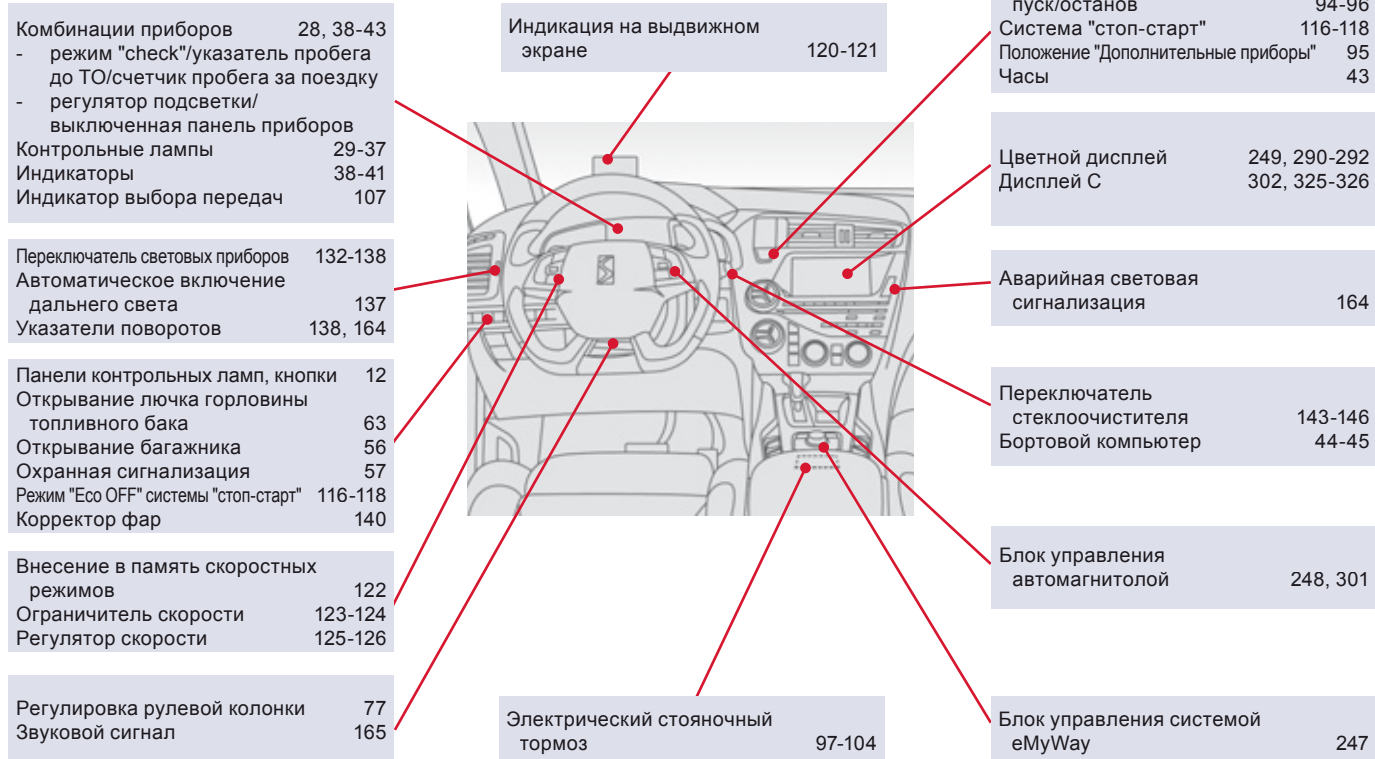
Оборудование места водителя (продолжение)



Оборудование и принадлежности салона

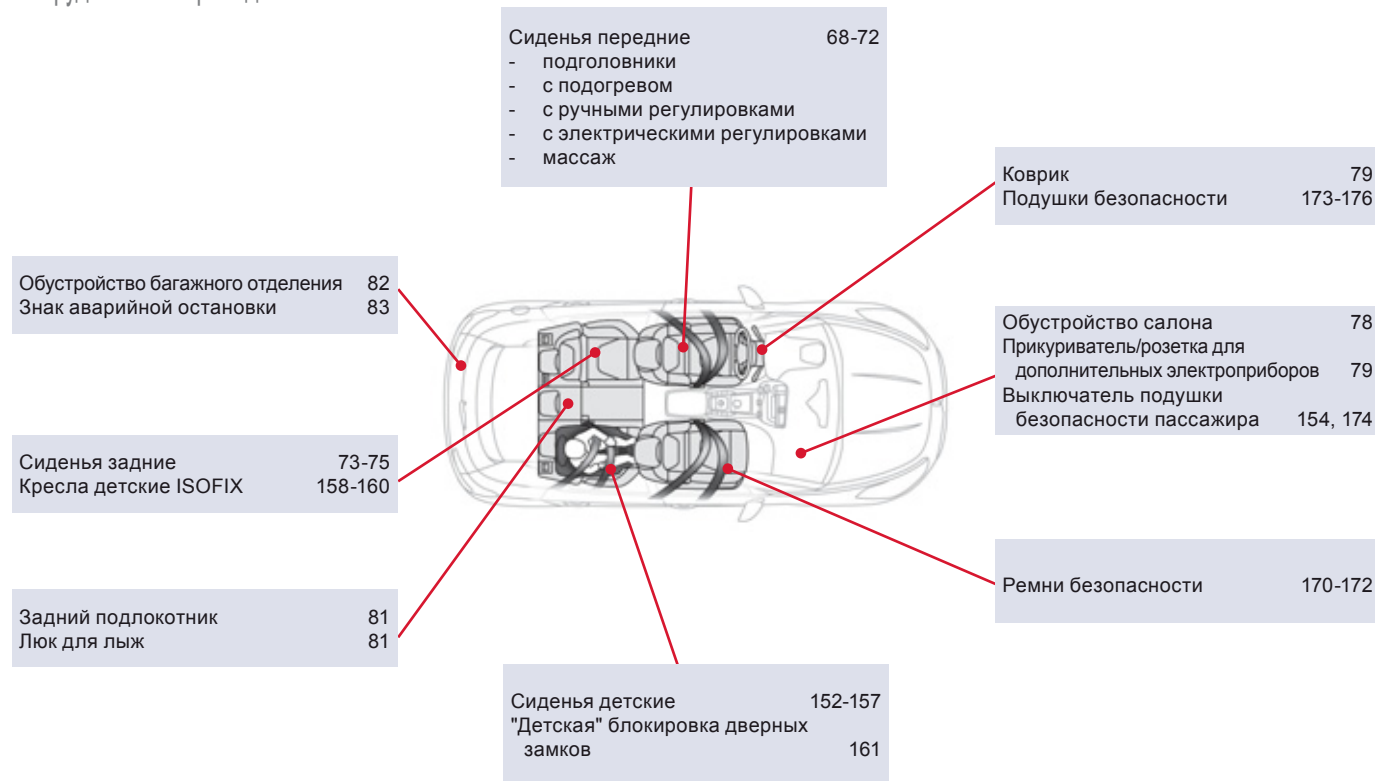

Обслуживание автомобиля - Технические характеристики

Проверка уровней	223-225
- масла	
- тормозной жидкости	
- рабочей жидкости ГУР	
- охлаждающей жидкости	
- жидкости омывателей стекол/фар	
Контроль элементов систем	226-228
- воздушного фильтра	
- салонного фильтра	
- масляного фильтра	
- электрического стояночного тормоза	
- тормозных колодок/тормозных дисков	

Если топливо в баке закончилось (дизельные модификации)	222
---	-----

Замена ламп	193-200
- в передних световых приборах	
- в задних фонарях	

Аккумуляторная батарея 12 В	204-206
Энергосберегающий режим	206, 207
Блок предохранителей в моторном отсеке	201, 203

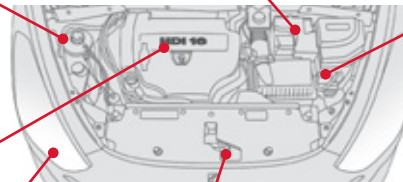

Открытие капота	219
-----------------	-----

Моторный отсек бензинового двигателя	220
Моторный отсек дизельного двигателя	221
Бензиновые двигатели	232
Дизельные двигатели	235

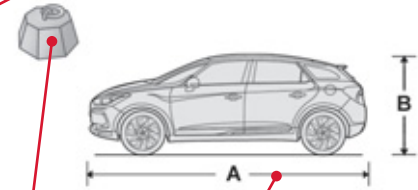

Габаритные размеры	238
Идентификационные данные	239

Массы для бензиновых модификаций	233-234
Массы для дизельных модификаций	236-237

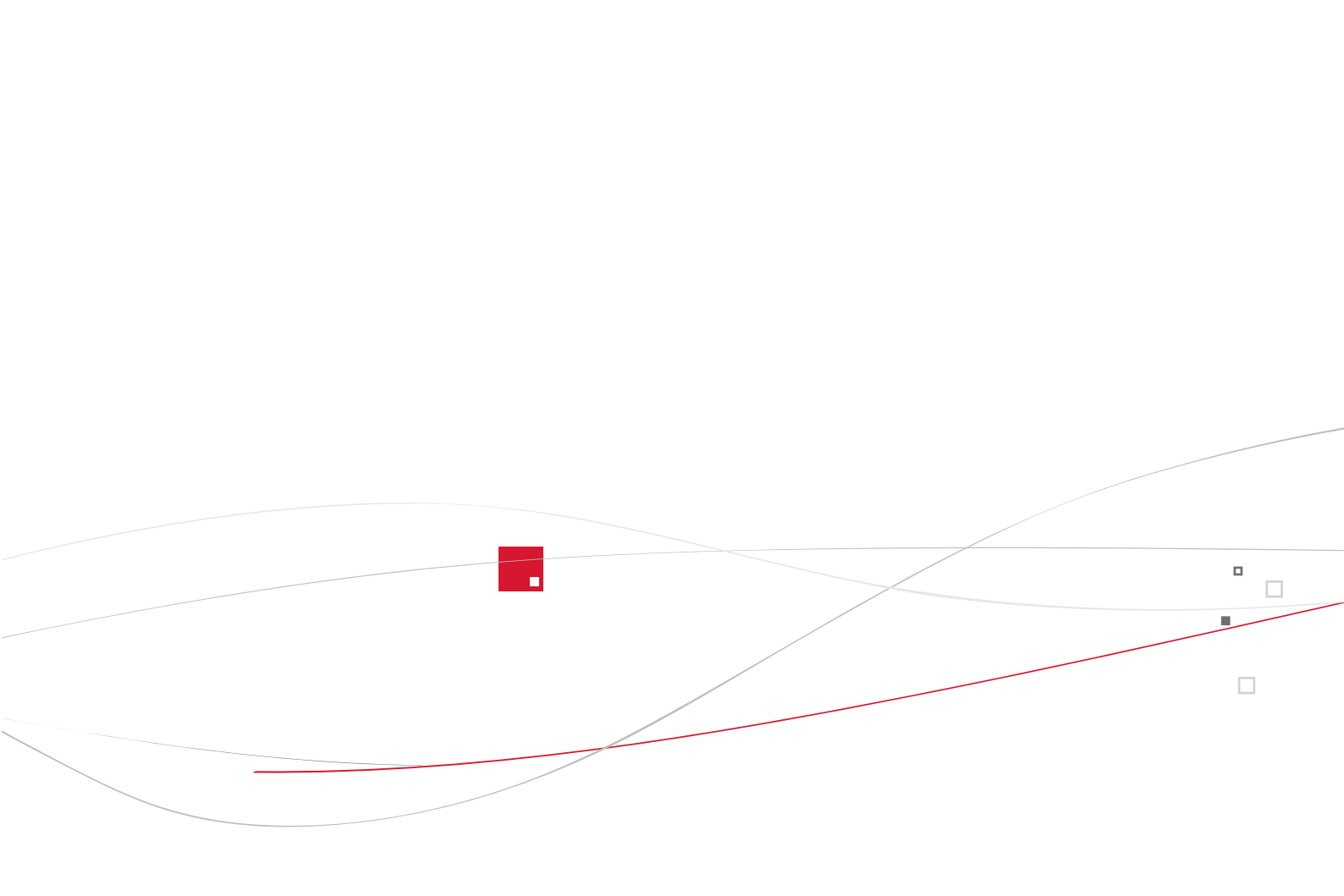

В данном руководстве представлена самая полная комплектация всего модельного ряда.

На Вашем автомобиле установлена часть оборудования, описанного в руководстве - в зависимости от варианта исполнения, уровней комплектации и характеристик автомобиля, предназначенных для страны, в которую он поставляется.

Описания и рисунки даны без принятия на себя каких-либо обязательств. Компания CITROËN оставляет за собой право вносить изменения в свои модели и их оборудование, не указывая их в настоящем руководстве.

Данное руководство является неотъемлемой частью Вашего автомобиля. Не забудьте передать его новому владельцу при перепродаже автомобиля.

Компания CITROËN свидетельствует, что, во исполнение Правил Европейского Сообщества (Директива ЕЭС 2000/53) в части, касающейся вышедших из употребления транспортных средств, она отвечает предписанным этим документом задачам, и что в производстве реализуемой ею продукции используются материалы вторичной переработки. Перепечатка и перевод руководства в полном объеме или его части без письменного разрешения компании CITROËN запрещены.

По поводу устранения любых неисправностей на своем автомобиле, обращайтесь в специализированные техцентры, имеющие техническую информацию, компетенцию и необходимое оборудование - то, что компания "Автомобили CITROËN" способна предложить Вам.

Отпечатано в России
Russe

03-11

Automobiles CITROËN

Siège social : 6 rue Fructidor - 75835 Paris Cedex 17 - France

TÉL. : +33 (0) 1 58 79 79 79 - www.citroën.fr

S.A. au capital de 16 000 000 € - R.C.S. Paris 642 050 199 - Siret 642 050 199 00 990 - APE 741 J



11DS5.0180

Russe

2011 – DOCUMENTATION DE BORD

4Dconcept
Diadeis
Dride