

РУКОВОДСТВО ПО ЭКСПЛУАТАЦИИ



CITROËN JUMPER



РУКОВОДСТВО ПО ЭКСПЛУАТАЦИИ В СЕТИ ИНТЕРНЕТ!

CITROËN предлагает вам бесплатно просматривать информацию по бортовой документации в режиме on-line. У вас всегда есть возможность просмотреть последние обновления информации.

CITROËN SERVICE
<http://service.citroen.com>

Зайдите на сайт <http://service.citroen.com>:

- 1 | выберите язык,
- 2 | нажмите на ссылку в зоне "Доступ для частных лиц", затем на "Бортовая документация". В открытом окне вы сможете выбрать информацию по документации для вашей модели автомобиля,
- 3 | выберите интересующую вас модель, тип кузова, найдите интересующую дату выпуска руководства,
- 4 | затем нажмите на раздел, который вас интересует.

Обратите внимание!

На ваш автомобиль установлена часть оборудования, представленного в данном руководстве - в зависимости от уровня комплектации, версии и характеристик автомобиля, а также от страны, в которую он поставляется.

Установка на автомобиль любого электрооборудования или дополнительного электроприбора, не имеющего артикула в Каталоге сертифицированной продукции компании CITROËN может вывести из строя Вашу бортовую электронную систему. Примите во внимание эту особенность и обратитесь к нашему официальному дилеру, чтобы ознакомиться со всей номенклатурой изделий и дополнительного оборудования из Каталога сертифицированной продукции CITROËN.

По поводу устранения любых неисправностей на своем автомобиле, обращайтесь в специализированные техцентры, имеющие техническую информацию, компетенцию и необходимое оборудование - то, что компания "Автомобили CITROËN" способна предложить Вам.

CITROËN представляет

на всех континентах широкую гамму версий, сочетающую передовые технологии, а также новый, современный и креативный подход в создании автомобиля.

Благодарим вас за покупку и поздравляем с правильным выбором.

За рулем вашего нового автомобиля

знание каждого устройства,

каждого органа управления и

регулировки поможет вам сделать ваши поездки

и путешествия более комфортными и приятными.

Желаем Вам счастливого пути!

Содержание

1. КРАТКОЕ ЗНАКОМСТВО С АВТОМОБИЛЕМ 4-19		2. ГОТОВНОСТЬ К ДВИЖЕНИЮ 20-40		3. ЭРГОНОМИКА И КОМФОРТ 41-73		4. ОБОРУДОВАНИЕ САЛОНА 74-110	
О Руководстве	4	Пульт дистанционного управления	20	Выключатель световых приборов	42	Бортовой компьютер	74
Внешнее оборудование	5	Ключ	22	Выключатель стеклоочистителя	45	Меню "Mode"	75
Открывающиеся элементы кузова	6	Карта с конфиденциальным кодом	23	Регулятор скорости	46	Система помощи при парковке	78
Оборудование и принадлежности салона	8	Охранная сигнализация	24	Удаление инея и конденсата со стекол	49	Видеокамера заднего обзора	79
Подготовка к комфортному вождению	10	Передние и задние двери	25	Система отопления и кондиционирования с ручными настройками	51	Пневмоадаптивная подвеска	81
Системы обеспечения обзорности	12	Грузовое отделение	27	Автоматический кондиционер воздуха	53	Хронотахограф	83
Обеспечение комфортного микроклимата	14	Комбинации приборов	28	Системы дополнительного подогрева	55	Автоматизированный Bluetooth	84
Бортовые системы контроля безопасности пассажиров	15	Контрольные лампы	29	Обогрев/Микроклимат в зоне задних сидений	55		93
Система безопасности пассажиров	16	Указатель уровня топлива	36	Система программируемого обогрева	57		
Системы обеспечения комфортного вождения	17	Указатель температуры охлаждающей жидкости	36	Передние сиденья	60		
Эко-вождение	18	Указатель планового технического обслуживания	37	Переднее сиденье	62		
		Регулятор подсветки панели приборов	37	Задние сиденья	63		
		Коробка передач и рулевое колесо	38	Двойная кабина	65		
		Пуск и остановка двигателя	39	Обустройство передней части салона	66		
		Трогание на уклоне	40	Обустройство задней части салона	70		
				Зеркала заднего вида	72		
				Электрические стеклоподъемники	73		

	Данная пиктограмма обозначает, что модель "combi" укомплектована специфичным оборудованием.
	Сдвижные боковые стекла. Отопление/охлаждение задней части салона. Задние сиденья/диван.

5. БЕЗОПАСНОСТЬ 111-129		6. ДОПОЛНИТЕЛЬНОЕ ОБОРУДОВАНИЕ 130-133		8. ЭКСТРЕННАЯ ПОМОЩЬ 142-158		10. ОПРЕДЕЛЕНИЕ МЕСТОПОЛОЖЕНИЯ 173-180	
Стояночный тормоз	111	Буксировка прицепа	130	Аккумуляторная батарея	142	Внешнее оборудование автомобиля	173
Аварийная световая сигнализация	111	Багажник на крыше	132	Замена колеса	144	Оборудование места водителя	174
Звуковой сигнал	112	Дополнительное оборудование	132	Комплект для устранения прокола	147	Оборудование и принадлежности салона	176
ABS	112			Замена лампы	149	Технические характеристики и обслуживание автомобиля	177
Система экстренного торможения AFU	112			Замена электрического предохранителя	153		
ASR и ESP	113			Замена щетки стеклоочистителя	157		
Фиксированный ограничитель скорости	115			Буксировка Вашего автомобиля	158		
Ремни безопасности	116	7. ТЕКУЩИЕ ПРОВЕРКИ 134-141		9. ТЕХНИЧЕСКИЕ ХАРАКТЕРИСТИКИ 159-172			
Подушки безопасности	119	Открывание капота	134	Габаритные размеры	160		
Отключение подушки безопасности переднего пассажира	120	Расположение систем под капотом	135	Силовые агрегаты	167		
Детские сиденья	122	Уровни	136	Массы	168		
Кресла ISOFIX	124	Контрольные проверки	138	Идентификационные данные	172		
		Топливо	141				
		Детские сиденья сзади.					

О РУКОВОДСТВЕ

Данное руководство по эксплуатации составлено таким образом, чтобы облегчить изучение нового автомобиля с момента первого знакомства с ним и дать описание практического назначения его основных функций и систем.

Руководство легко читается, так как изложенная в нем информация состоит из 10 быстро отыскиваемых разделов, каждый из которых помечен отдельным цветом. Составные части разделов посвящены описанию всех систем и функциональных возможностей автомобиля в самой полной комплектации.

В разделе 9 Вы найдете все технические характеристики своего автомобиля. А в конце расположены иллюстрации, на которых показаны внешний вид и интерьер автомобиля, по которым Вы сможете быстро определить интересующее Вас оборудование и страницу, на которой дано его описание.

Внутри разделов специальные знаки должны привлечь Ваше внимание к информации, изложенной в порядке возрастания важности:



этот знак отсылает Вас к разделу и главе с более подробным описанием функции,



этим знаком отмечена важная информация по правильному пользованию системами,



этот знак обращает Ваше внимание на необходимость обеспечить безопасность людей и используемого оборудования на борту автомобиля.

ВНЕШНЕЕ ОБОРУДОВАНИЕ

Видеокамера заднего обзора

Видеокамера автоматически активируется при включении передачи заднего хода, а изображение с нее передаётся на дисплей, установленный на месте внутрисалонного зеркала заднего вида.

4 ▶ 79



Сопровождающее освещение ("световая дорожка")

После того как Вы выключите зажигание и покинете автомобиль, передние фары продолжают гореть в течение небольшого времени.

3 ▶ 43

Открытие задних дверей на 180°

После отпирания замков двери можно распахнуть на 180°, чтобы легче манипулировать грузами.

2 ▶ 26



Помощь при парковке задним ходом

Эта система служит для предупреждения водителя о препятствиях, обнаруженных позади автомобиля при включении передачи заднего хода.



4 ▶ 78

ОТКРЫВАЮЩИЕСЯ ЭЛЕМЕНТЫ КУЗОВА





Ключ-пульт



2 кнопки



-  Раскрытие ключа/Складывание ключа.
-  Отпирание замков.
-  Запирание замков.

3 кнопки

-  Раскрытие ключа/Складывание ключа.
-  Отпирание кабины.
-  Отпирание грузового отделения.
-  Запирание автомобиля.

Управление центральным замком



-  Запирание автомобиля.
-  Отпирание автомобиля.
-  Запирание/Отпирание грузового отделения.

Боковая сдвижная дверь



Открытие двери

Потяните за ручку сначала к себе, затем назад.

Следите за тем, чтобы в дверном проеме не было посторонних предметов, мешающих свободному перемещению двери.

Дверь следует открывать до конца - так, чтобы она стала на нижний фиксатор.

Запрещается водить автомобиль с незакрытой сдвижной дверью.

ОТКРЫВАЮЩИЕСЯ ЭЛЕМЕНТЫ КУЗОВА

Задние двери

**Открытие**

Потяните за ручку к себе.

Закрывание

Сначала следует закрыть левую створку, а затем - правую.

Открытие на 180°



Нажмите на расположенную на дверной панели кнопку, чтобы увеличить угол открывания двери.

Топливный бак



Открытие лючка топливного бака.
Крючок для крышки горловины.
Емкость топливного бака: около 90 литров.

ОБОРУДОВАНИЕ И ПРИНАДЛЕЖНОСТИ САОНА



Оборудование места водителя

1. Блок предохранителей.
2. Регулятор системы отопления.
3. Выключатель регулятора скорости.

4. РЕЖИМ, общие и персональные настройки/регулятор подсветки панели приборов/регулятор фар.
5. Переключатель световых приборов и указателей поворотов.
6. Панель приборов с дисплеем.

7. Выключатели стеклоочистителя/стеклоомывателя/бортового компьютера.
8. Замок зажигания.
9. Место расположения подушки безопасности водителя/звуковой сигнал.



Центральная консоль

1. Лоток для мелких предметов между вентиляционными решетками.
2. Автомагнитола.
3. Кондиционер с ручными регулировками.
4. Переносная пепельница.
5. Прикуриватель.
6. Розетка для электроприборов на 12 В (не более 180 Вт).
7. Система динамической стабилизации ASR/Интеллектуальная противобуксовочная система.
8. Центральный замок дверей и грузового отделения.
9. Центральный замок/светодиод охранной сигнализации.
10. Аварийная световая сигнализация.
11. Задние противотуманные фонари.
12. Передние противотуманные фары.
13. Удаление инея/удаление конденсата со стекол.
14. Рычаг переключения передач.

ПОДГОТОВКА К КОМФОРТНОМУ ВОЖДЕНИЮ

Регулировка сиденья водителя



В продольном направлении



Высота сиденья



Наклон спинки



Поясничная поддержка

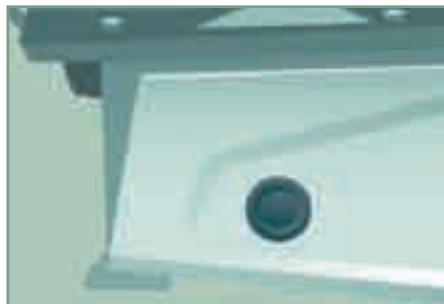

Подогрев сиденья



Регулятор жесткости сиденья

ПОДГОТОВКА К КОМФОРТНОМУ ВОЖДЕНИЮ

Регулировка рулевого колеса по высоте



1. Снятие блокировки рулевой колонки.
2. Включение блокировки рулевой колонки.
3. Регулировка рулевого колеса по высоте.

2 ▶ 38

Регулировка наружных зеркал

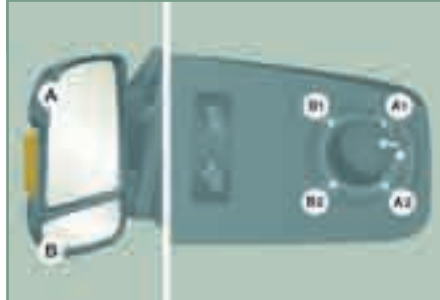

Зеркала разделены на две зоны: А и В.

1. Левое зеркало:

A1- Регулировка верхней зоны.

B1- Регулировка нижней зоны.

2. Правое зеркало:

A2- Регулировка верхней зоны.

B2- Регулировка нижней зоны.

3 ▶ 72

Передний ремень безопасности



Присоединение ремня.

5 ▶ 116



Регулировка по высоте.

5 ▶ 116

ПОДГОТОВКА К КОМФОРТНОМУ ВОЖДЕНИЮ

Замок зажигания





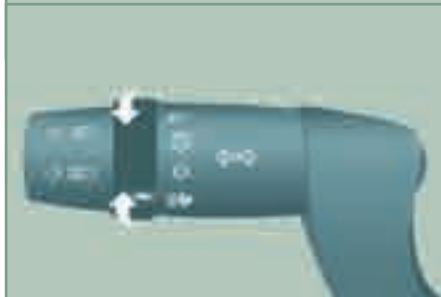

- Положение STOP.
- Положение MAR.
- Положение AVV.

СИСТЕМЫ ОБЕСПЕЧЕНИЯ ОБЗОРНОСТИ

Световые приборы



-  Автоматическое включение световых приборов.
-  Световые приборы погашены.
-  Стояночные огни включены.
-  Фары ближнего или дальнего света включены.

 Противотуманные фары и задние противотуманные фонари включены.

Стояночные огни/PARK

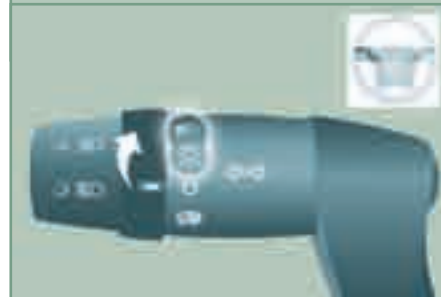

Выключите зажигание, поверните ключ в положение STOP или выньте его: Переведите выключатель в положение O, а затем включите стояночные огни, ближний или дальний свет. Стояночные огни продолжат гореть на протяжении всего времени стоянки.

СИСТЕМЫ ОБЕСПЕЧЕНИЯ ОБЗОРНОСТИ

Выключатели стеклоподъемников



- А.** Выключатель стеклоподъемника левой двери.
- В.** Выключатель стеклоподъемника правой двери.

Работа стеклоподъемников прекращается по истечении одной минуты после выключения зажигания.

Очиститель ветрового стекла



- А.** Выключен.
- В.** Прерывистый режим (4 скорости).
- С.** Непрерывный медленный режим.
- D.** Непрерывный быстрый режим.
- Е.** Включение на один цикл.

Омыватель ветрового стекла



Потяните выключатель на себя, при этом одновременно с омывателем на короткое время включится и стеклоочиститель.

ОБЕСПЕЧЕНИЕ КОМФОРТНОГО МИКРОКЛИМАТА

Рекомендации по настройкам кондиционера					
Кондиционер с ручными настройками					
Мне нужно...	Распределение потоков воздуха	Температура воздуха	Расход воздуха	Рециркуляция воздуха	Кондиционер
Повысить температуру					-
Понизить температуру					
Удалить иней со стекол Удалить конденсат со стекол					

При наличии климат-контроля: с наибольшим эффектом система работает в автоматическом режиме, который включается нажатием на кнопку "AUTO" и который рекомендуется предпочесть остальным.

БОРТОВЫЕ СИСТЕМЫ КОНТРОЛЯ

Панель приборов



- A. Спидометр.
- B. Дисплей панели приборов.
- C. Тахометр.

Контрольные лампы



При включении зажигания на панели приборов загораются контрольные лампы красного и оранжевого цветов.

С пуском двигателя все они должны погаснуть.

Если какие-либо из контрольных ламп продолжают гореть, обратитесь к соответствующему разделу руководства по эксплуатации.

Видеокамера заднего обзора



Видеокамера активируется автоматически при включении передачи заднего хода и остается активной вплоть до достижения скорости 15 км/ч. На скорости 18 км/ч она отключается.

Дисплей

Нажмите на кнопку и установите дисплей в удобное положение.

Управление

Настройка яркости.



Настройка подсветки.



ON/OFF обеспечивает задний обзор без включения передачи заднего хода.

СИСТЕМА БЕЗОПАСНОСТИ ПассажиРОВ

Порядок отключения подушки безопасности переднего пассажира описан в разделе 4, гл. "РЕЖИМ", где указано, что в меню "Подушка безопасности пассажира" нужно выбрать OFF.

На протяжении всего времени отключенного состояния подушки на панели приборов будет гореть сигнализатор.

Безопасная перевозка детей



Блокировка замка не позволяет открыть из салона боковую сдвижную дверь.

Крепления ISOFIX



Пара передних проушин на стыке спинки и сиденья и одна расположенная сзади предназначены для крепления детского кресла.

СИСТЕМЫ ОБЕСПЕЧЕНИЯ КОМФОРТНОГО ВОЖДЕНИЯ

Регулятор скорости



Активное состояние регулятора подтверждается контрольной лампой на тахометре.



Регулятор включен.



Регулятор отключен.

Система помощи при трогании на уклоне



Функция, предназначенная для облегчения трогания автомобиля не уклоне, работает совместно с системой динамической стабилизации ESP и активируется при соблюдении следующих условий:

- автомобиль стоит на месте, двигатель запущен,
- уклон дорожного полотна должен составлять более 5%.

Пневмоадаптивная подвеска



Пневмоадаптивная подвеска позволяет изменять высоту заднего порога в целях облегчения погрузки и разгрузки.

Нажмите на выключатель, чтобы включить и отпустите, чтобы выключить регулировку. При каждом нажатии уровень повышается с интервалом: +1... +3.

Нажмите на выключатель, чтобы включить и отпустите, чтобы выключить регулировку. При каждом нажатии уровень понижается с интервалом: -1... -3.

Движение с чрезмерно высоким или низким уровнем порога может привести к выходу из строя элементов ходовой части.

ЭКО-ВОЖДЕНИЕ

Эко-вождение - это повседневная практика управления автомобилем, способствующая оптимизации расхода топлива и уменьшению выбросов CO₂.

Оптимизируйте обращение с коробкой передач

На автомобилях с механической коробкой передач трогайтесь плавно, не запаздывайте с переходом на высшие передачи, переключайте их своевременно. При наличии на панели приборов индикатора передач, Вам будет подсказываться момент, когда нужно перейти на высшую передачу - следуйте этим подсказкам.

На автомобилях с автоматической или секвентальной коробкой передач оставайтесь в режиме "D" ("Drive" - "Вождение") или "A" ("Auto" - "Автомат") - в зависимости от типа селектора, при этом избегайте сильных и резких нажатий на педаль акселератора.

Придерживайтесь плавного стиля вождения

Соблюдайте безопасные интервалы между автомобилями, тормозить лучше двигателем, а не педалью тормоза, плавно нажимайте на педаль сцепления. Такой стиль вождения содействует экономии топлива, сокращению выбросов CO₂ и снижению шумового фона на дороге.

Если дорожное движение не стеснено, то, при наличии в комплектации автомобиля системы круиз-контроля, включите регулятор скорости, как только превысите 40 км/ч.

Умеренно пользуйтесь бортовым электрическим оборудованием

Если перед поездкой в салоне слишком жарко, проветрите его - опустите стекла и откройте вентиляцию, прежде чем включить кондиционер.

По достижении скорости более 50 км/ч поднимите стекла и оставьте вентиляцию открытой.

Пользуйтесь дополнительными средствами регулирования температуры в салоне (заслонкой потолочного люка, шторами и т.п.).

Выключите кондиционер, если это не климат-контроль, как только в салоне установится комфортный микроклимат.

Выключите обдув и обогрев стекол, если эти функции работают не в автоматическом режиме.

Как можно раньше выключайте подогрев сидений.

Выключайте фары и противотуманные приборы, если видимость на дороге достаточна.

Не нужно прогревать двигатель на месте, особенно зимой, перед началом поездки; в движении автомобиль прогревается быстрее.

Если Вы - пассажир, не перегружайте бортовую электросеть мультимедийными приборами (киноприставками, аудиоплеерами, видеоиграми и т.д.) - так экономится электроэнергия, а значит и топливо.

Покидая автомобиль, выключайте переносные приборы.

Ограничьте причины перерасхода топлива

Равномерно распределяйте груз в автомобиле; тяжелые предметы укладывайте в глубине багажного отделения, поближе к задним сиденьям.

Ограничивайте загрузку автомобиля и снижайте его аэродинамическое сопротивление (уберите с крыши дуги, багажник, велобагажник, отцепите прицеп и т.п.). Предпочтите кофр для перевозки багажа на крыше.

Своевременно снимайте с крыши дуги и багажник, если они больше не понадобятся.

По окончании зимнего сезона замените зимние шины летними.

Соблюдайте требования технического обслуживания

Регулярно контролируйте давление воздуха на холодных шинах, оно должно соответствовать указанному на этикетке в дверном проеме со стороны водителя.

Особенно давление воздуха в шинах следует проверять:

- перед длительной поездкой,
- в межсезонье,
- после длительного хранения.

Не забывайте проверять давление в запасном колесе и на прицепе.

Своевременно проводите техническое обслуживание автомобиля (замену масла, масляного и воздушного фильтров и т.д.) и придерживайтесь графика операций, рекомендованных его изготовителем.

При заправке бака не продолжайте попытки долить топливо после третьего отключения заправочного пистолета - это позволит избежать перелива.

Уже после первых трех тысяч километров пробега на новом автомобиле Вы начнете замечать, что его средний расход топлива постепенно становится стабильным.



ОТКРЫВАЮЩИЕСЯ ЭЛЕМЕНТЫ КУЗОВА

ПУЛЬТ ДИСТАНЦИОННОГО УПРАВЛЕНИЯ

Отпирание кабины



При нажатии на эту кнопку пульта отпираются двери кабины. При этом в салоне на короткое время включится плафон, а указатели поворотов мигнут два раза.

Отпирание задних дверей



При нажатии на эту кнопку пульта отпираются боковая дверь и задние двери грузового отделения.

Центральный замок



Кратким нажатием на эту кнопку все двери - кабины и грузового отделения - запираются. Если какая-либо дверь осталась открытой или неплотно закрытой, центральный замок не сработает. При этом фонари указателей поворотов должны мигнуть один раз.



Контрольная лампа на центральной консоли сначала загорится, а затем перейдет в мигающий режим.

Блокировка замков



При двух нажатиях подряд на эту кнопку включится блокировка замков. После этого дверные замки не будут отпираться ни из салона, ни извне.

Указатели поворотов мигнут три раза.

Никто не должен находиться в автомобиле, если его замки переведены в режим блокировки.



Складывание и раскрытие ключа



Нажмите на эту кнопку, чтобы извлечь ключ из футляра.

Чтобы сложить ключ, нажмите сначала на кнопку, а затем уберите его в футляр.

Если не нажать на кнопку, механизм может сломаться.



КЛЮЧ

Ключом можно запирать и отпирать дверные замки, открывать и закрывать крышку резервуара топливного бака, а также запускать и останавливать двигатель.



ЭЛЕМЕНТ ПИТАНИЯ ПУЛЬТА ДУ

Артикул: CR 2032/3 вольта.

Замена элемента питания в пульте ДУ

- нажмите на кнопку, чтобы извлечь ключ,
- поверните винт **1** закрытого замка в сторону открытого, пользуясь отверткой с тонким стержнем,
- подденьте отверткой и извлеките держатель **2** элемента питания,

- снимите держатель и замените элемент питания **3**, соблюдая при этом полярность,
- установите на место держатель **2** с элементом питания и закройте, повернув винт **1**.

i Использование ненадлежащих элементов питания может вывести систему из строя.

Пользуйтесь только теми элементами питания, которые имеют аналогичные характеристики или рекомендованы сервисной сетью CITROËN. Отслужившие элементы питания следует сдавать на специализированные пункты сбора отходов.



КАРТА С КОНФИДЕНЦИАЛЬНЫМ КОДОМ

Эта карточка вручается Вам при покупке автомобиля вместе с дубликатами ключей.

На ней скрыт идентификационный код, необходимый для любых работ с электронной противоугонной системой Вашего автомобиля в сервисной сети CITROËN. Код закрыт пленкой, которую следует сорвать только в случае необходимости.

Храните ее в надежном месте и никогда не оставляйте в автомобиле.

Отправляясь в дальнюю поездку, возьмите ее с собой и храните со своими документами.

ЭЛЕКТРОННАЯ ПРОТИВОУГОННАЯ СИСТЕМА

Все ключи имеют собственный электронный код.

С его помощью блокируется работа системы питания двигателя. Блокировка активируется автоматически при извлечении ключа из замка зажигания.

При включении зажигания электронный код ключа распознается противоугонной системой.



С включением зажигания эта контрольная лампа гаснет, код ключа системой принят - двигатель можно запускать.

Если система не признала код ключа, двигатель не запустится. Возьмите другой ключ и отдайте неисправный на проверку в сервисную сеть CITROËN.

Рекомендации

Внимательно запишите и бережно храните номер ключей: в случае потери Вы сможете быстрее получить другой комплект, предоставив сервисной сети CITROËN этот номер и идентификационную карточку.

Запрещается вносить какие-либо изменения в электронную противоугонную систему автомобиля.

Избегайте случайных нажатий на кнопки пульта, даже когда он находится в Вашем кармане - это может привести к произвольному отпиранию замков.

При этом следует помнить, что, если по истечении примерно 30 секунд после отпирания замков ни одна дверь не была открыта, замки автоматически запираются вновь.

Включение других высокочастотных приборов одновременно с пультом дистанционного управления (таких, как сотовые телефоны, бытовые охранные сигнализации и т.п.) на какое-то мгновение может нарушить работу ПДУ.

Если речь не идет о перепрограммировании, пока ключ с пультом находится в замке зажигания, пульт не работает, даже при выключенном зажигании.

При покупке подержанного автомобиля:

- убедитесь, что бывший владелец передал Вам его идентификационную карточку,
- рекомендуется изменить код ключей, обратившись для этого в сервисную сеть CITROËN: в этом случае Вы будете уверены, что Ваши ключи - единственные, которые позволяют запустить двигатель Вашего автомобиля.

i Включенная при вождении блокировка дверных замков может осложнить спасателям доступ в автомобиль в случае необходимости.

В целях обеспечения безопасности (если в автомобиле остаются дети), вынимайте ключ из замка зажигания, даже если Вы отлучаетесь на короткое время.

ОХРАННАЯ СИГНАЛИЗАЦИЯ

Если Ваш автомобиль оборудован противоугонной системой ОХРАННОЙ СИГНАЛИЗАЦИИ.

Она обеспечивает его защиту по внешнему периметру кузова при помощи датчиков на дверях, капоте и системе электропитания.

В комплект охранной сигнализации входит сирена и светодиодная лампа, отражающая три возможных состояния системы:

- система активна (дежурный режим) - светодиод спокойно мигает,
- система не активна (охрана не включена) - светодиод погашен,
- система сработала (при попытке взлома) - светодиод учащенно мигает при открывании автомобиля.

Активирование системы

Прежде чем активировать систему убедитесь, что все двери и капот плотно закрыты.



Система активируется при нажатии на пиктограмму этого замка - по истечении нескольких секунд автомобиль окажется под защитой.

При попытке взлома автомобиля с сигнализацией в дежурном режиме, секунд на 30 включится сирена и начнут мигать фонари указателей поворотов.

Затем система снова перейдет в дежурный режим, сохранив в памяти факт срабатывания, подтвержденного ускоренным миганием светодиода в момент снятия автомобиля с охраны. Система срабатывает также после обрыва или отключения питающей ее электропроводки, после ее восстановления.

Автоматическое активирование системы

В зависимости от страны, в которой автомобиль реализуется: данная функция предназначена для автоматического активирования системы примерно через 2 минуты после запираения последней двери. Чтобы сирена не сработала в момент открытия какой-либо двери, нужно обязательно еще раз нажать на кнопку отпирания замков на пульте дистанционного управления (ДУ).

Выключение системы при помощи ключа

Откройте двери ключом и сядьте в автомобиль. Включите зажигание - система распознает код ключа и сирена замолкнет.

Выключение системы при помощи пульта ДУ



После нажатия на эту кнопку (в салоне или на ключе) охранная сигнализация отключается при отпирании автомобиля.

Рекомендации

Чтобы быстро отключить случайно сработавшую сигнализацию:

- включите зажигание - система распознает код ключа и сирена замолкнет,
- нажмите на кнопку отпирания замков (в салоне или на ключе) на пульте ДУ.

Во избежание случайного срабатывания системы (например, на мойке) рекомендуется запирать автомобиль ключом.

При отпирании дверей при помощи пульта дистанционного управления автомобиль автоматически снимается с охранной сигнализации.



ПЕРЕДНИЕ ДВЕРИ

Передняя левая дверь

Отпирается и запирается пультом дистанционного управления.

БОКОВАЯ СДВИЖНАЯ ДВЕРЬ

Следите за тем, чтобы на пути двери не оказалось предметов, мешающих ее перемещению.

Снаружи

Потяните за ручку на себя, а затем в сторону открывания, назад.

Из салона автомобиля

Чтобы снять дверь с запора и открыть, потяните за ручку в сторону открывания.

Следите за тем, чтобы при открывании дверь дошла до конца и стала на расположенный внизу фиксатор.

Чтобы снять дверь с фиксатора и закрыть, нужно потянуть за ручку и провести ее по направляющей.



Не водите автомобиль с незакрытой сдвижной боковой дверью.

Открывающиеся элементы кузова



Безопасная перевозка детей

Блокировка замка не позволяет открыть из салона боковую сдвижную дверь.

Нажмите на выключатель блокировки, расположенный на торце боковой двери.



ЗАДНИЕ ДВЕРИ

Снаружи

Потяните ручку на себя. Створки откроются на 96°.

Открытие/Закрывание дверей

Чтобы открыть, потяните ручку на себя, затем потяните за рычаг и откройте левую створку.

Закрывание начинайте с левой створки, затем закройте правую.

Распахивание двери на 180°

Если в комплектации Вашего автомобиля имеется такая система, то при помощи складной дверной петли двери можно открывать на 96°... 180°.

Чтобы увеличить угол распахивания двери, нажмите на кнопку, расположенную на дверной панели.

Складная петля сама становится на свое место при закрывании створки.

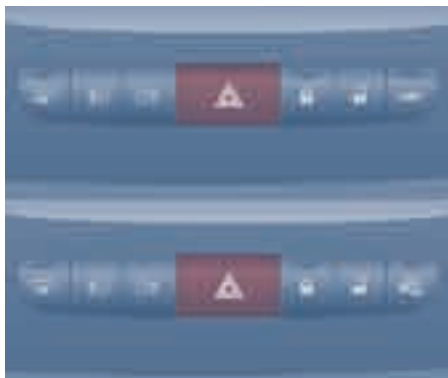

ЗАПИРАНИЕ/ОТПИРАНИЕ ИЗ САЛОНА

Шасси с кабиной и грузовое отделение



Одним нажатием включается централизованное запираение замков при условии, что двери плотно закрыты.



Одним нажатием включается централизованное отпирание замков.

Любую дверь можно всегда открыть из салона.



Если какая-либо дверь осталась открытой или неплотно закрытой, центральный замок не сработает.



Светодиод системы:



- загорается, когда замки заперты и сразу после включения зажигания,
- затем мигает, когда все замки на стоянке заперты и двигатель выключен.

Выключатель не работает, если автомобиль был заперт при помощи пульта дистанционного управления или ключом снаружи.

Открывающиеся элементы кузова

Грузовое отделение



Одним нажатием запирается или отпирается боковая дверь и задние двери из кабины. При запираении загорается и не гаснет светодиод системы.

Защита от агрессии

После трогания автомобиля срабатывает автоматическая система запираения замков кабины и грузового отсека, как только Вы достигнете скорости 20 км/ч. Если в пути двери не открывались, замки останутся запертыми на всем протяжении пути.

Активирование/отключение функции

Функция активирована/отключена через меню "Mode" ("Режим") путем выбора команды "Autoclose" ("самозапираение").



См. разд. 4 в гл. "Режим".

Сигнализатор незакрытой двери



В случае загорания этого сигнализатора проверьте, плотно ли закрыты двери кабины, задние двери, боковая дверь и капот.

Рекомендации

Принимая решение запереть двери на замки, помните, что это затруднит спасательным службам доступ в автомобиль в чрезвычайной ситуации.



ОБОРУДОВАНИЕ МЕСТА ВОДИТЕЛЯ

КОМБИНАЦИЯ ПРИБОРОВ

1. Счетчик пробега в км/милях.
2. Дисплей.
3. Контрольные приборы.
4. Тахометр.



Дисплей 1 панели приборов

- Часы,
- Указатель пробега км/миль,
- Запас хода,
- Расход топлива,
- Средняя скорость,
- Корректор угла наклона фар,
- Сигнализатор превышенной скорости через меню MODE,
- Указатель пробега до планового техобслуживания.

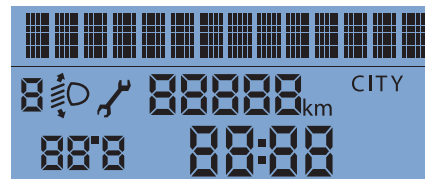

Дисплей 2 панели приборов

- Часы,
- Календарь,
- Температура за бортом,
- Счетчик пробега км/миль,
- Запас хода,
- Расход топлива,
- Средняя скорость,
- Корректор угла наклона фар,
- Сигнализатор превышенной скорости через меню MODE,
- Указатель пробега до планового техобслуживания,
- Сигнализаторы в верхней части панели приборов,
- Радиоприемник (частота, на которую он настроен).

КОНТРОЛЬНЫЕ ЛАМПЫ

При каждом запуске двигателя на панели приборов загорается ряд контрольных ламп системы самодиагностики. Все они вскоре гаснут. Если, после запуска двигателя, какая-либо из них продолжает гореть или мигает, значит в соответствующей системе обнаружена неисправность. Это первичное предупреждение светового сигнализатора может сопровождаться звучанием зуммера и сообщением на дисплее. Не оставляйте без внимания эти сигналы.

Сигнализатор	Состояние	Что это значит	Что делать
 Общего назначения	Загорается на короткое время.	"Мелкие" сбои в работе систем.	Обратитесь в сервисную сеть CITROËN.
	Если не гаснет, сопровождается сообщением на дисплее.	Существенные неисправности в работе систем.	Запомните сработавший сигнализатор неисправности и сообщите специалистам сервисной сети CITROËN.
 Стояночный тормоз включен - Уровень тормозной жидкости недостаточен	Горит.	Тормоз включен или не выключен.	Отпустите до конца стояночный тормоз и сигнализатор погаснет.
	Горит.	Уровень жидкости недостаточен.	Долейте жидкость, рекомендованную компанией CITROËN.
	Не гаснет, несмотря на нормальный уровень.		Срочно остановитесь, припаркуйте машину, выключите зажигание и позвоните в сервисную сеть CITROËN.
 Электронный регулятор тормозных сил	Горит.	Неисправен регулятор тормозных сил.	Срочно остановитесь. Обратитесь в сервисную сеть CITROËN.
 Уровень охлаждающей жидкости упал до минимально допустимого	Горит.	Уровень жидкости недостаточен.	Припаркуйте машину и выключите зажигание. Дайте двигателю остыть. См. раздел 7, гл. "Уровни". Обратитесь в сервисную сеть CITROËN.

Пост управления автомобилем				
Сигнализатор	Состояние	Что это значит	Что делать	
	Температура охлаждающей жидкости	Горит, если стрелка в красной зоне.	Ненормальное повышение.	Припаркуйте машину, выключите зажигание и дайте остыть двигателю. Визуально проверьте уровень.
		На Н в красной зоне.	Температура охлаждающей жидкости.	См. раздел 7, гл. "Уровни". Обратитесь в сервисную сеть CITROËN.
	Давление масла в двигателе	Горит в движении.	Недостаточное давление.	Припаркуйте машину, выключите зажигание и дайте остыть двигателю, чтобы проверить уровень масла. См. раздел 7, абзац "Уровни".
		Не гаснет, несмотря на нормальный уровень.	Существенная неисправность.	Обратитесь в сервисную сеть CITROËN.
		Мигает несколько секунд и сообщение на дисплее.	Подходит к концу пробег до планового технического обслуживания.	Осуществите проверки по списку, приведенному в Сервисной книжке, и отправляйтесь на обслуживание в сервисную сеть CITROËN.
	Заряд аккумуляторной батареи	Горит.	Неисправен контур зарядки АКБ.	Проверьте выводы и контакты АКБ. См. раздел 8, гл. "Аккумуляторная батарея".
		Не гаснет, горит постоянно или мигает, несмотря на проверки.	Контур неисправен, сбой в системе зажигания или впрыска топлива.	Обратитесь в сервисную сеть CITROËN.
	Не закрыта дверь	Горит.	Не закрыта дверь.	Проверьте, закрыты ли двери кабины, задние и боковая двери, капот.

Сигнализатор		Состояние	Что это значит	Что делать
	Не пристегнут ремень безопасности	Загорается, затем мигает.	Водитель не пристегнул свой ремень безопасности.	Потяните за ляжку и вставьте скобу в замок.
		Сопровождается зуммером, затем продолжает гореть.	Водитель ведет автомобиль, не пристегнувшись.	Проверьте надежность пристегивания, потянув за ляжку. См. раздел 5, гл. "Ремни безопасности".
	Усилитель рулевого управления	Горит, сопровождается зуммером и сообщением на дисплее.	Сбой в работе.	Рулевое управление полностью работоспособно, но усилитель не работает. Обратитесь в сервисную сеть CITROËN.
	Подушка безопасности фронтальная/боковая	Мигает или горит.	Неисправна подушка безопасности.	Обратитесь в сервисную сеть CITROËN. См. раздел 5, гл. "Подушки безопасности".
	Подвеска	Горит.	Неисправен пневмокомпенсатор.	Обратитесь в сервисную сеть CITROËN.
	Система ABS	Горит.	Неисправна система.	Тормозная система полностью работоспособна, но усилитель не работает. Рекомендуем остановиться и обратиться в сервисную сеть CITROËN.
	Система ASR	Мигает.	Преодолена пробуксовка колес.	Система оптимизирует тяговое усилие на колесах и позволяет улучшить курсовую устойчивость автомобиля. См. раздел 5, гл. "Безопасность вождения".
		Горит, сопровождается зуммером и сообщением на дисплее.	Сбой в работе.	Обратитесь в сервисную сеть CITROËN.

Пост управления автомобилем				
Сигнализатор	Состояние	Что это значит	Что делать	
	ESP	Мигает.	Система работает.	Обратитесь в сервисную сеть CITROËN. См. раздел 5, гл. "Безопасность вождения".
	Горит.	Сбой в работе или неисправна система трогания на уклоне.	Неисправна интеллектуальная противобуксовочная система.	
		Неисправна интеллектуальная противобуксовочная система.		
	Система снижения вредных выбросов	Горит.	Необходима регенерация сажевого фильтра.	Рекомендуется дать двигателю поработать до тех пор, пока сигнализатор не погаснет, что будет означать, что регенерация фильтра выполнена. См. раздел 7, гл. "Контрольные проверки".
	Система снижения токсичности отработавших газов	Горит.	Неисправна система.	Срочно проверьте в сервисной сети CITROËN.
	Отключение подушки безопасности переднего пассажира	Горит.	Отключение этой подушки безопасности при установке детского кресла для перевозки ребенка "спинкой вперед".	Сконфигурируйте, открыв меню MODE бортового компьютера. См. раздел 4, гл. "Режим".
	Электронная противоугонная система	Горит.	Ключ зажигания системой не распознан. Пуск двигателя невозможен.	Замените ключ и проверьте неисправный в сервисной сети CITROËN. См. раздел 2, гл. "Открывающиеся элементы кузова".
	Передние тормозные колодки	Горит.	Изношены передние тормозные колодки.	Замените тормозные колодки в сервисной сети CITROËN.

Сигнализатор		Состояние	Что это значит	Что делать
	Обнаружена вода в фильтре дизельного топлива.	Горит. Сопровождается сообщением на дисплее.	Обнаружена вода в фильтре дизельного топлива.	Слейте отстой из фильтра в сервисной сети CITROËN. См. раздел 7, гл. "Контрольные проверки".
	Аварийный остаток топлива в баке	Горит, если стрелка указателя находится в зоне E.	Начато расходование аварийного остатка топлива.	Не затягивайте с дозаправкой автомобиля топливом. Система подсчитывает остаток пробега по топливу в зависимости от таких параметров, как стиль вождения, рельеф дороги, время, прошедшее с момента загорания сигнализатора и количество километров, пройденных с момента загорания сигнализатора.
		Мигает.	Сбой в работе.	Обратитесь в сервисную сеть CITROËN.
	Включены свечи накаливания в дизеле	Горит.	Необходимо включить предподогрев.	Дождитесь выключения сигнализатора, прежде чем включить стартер.
	Стояночные огни включены	Горит, сопровождается сообщением на дисплее.	Ручное переключение.	Поверните кольцо выключателя световых приборов в первое положение.
			Автоматическое включение световых приборов, переключатель в положении A.	Отрегулируйте чувствительность датчика освещенности в меню MODE. См. раздел 4, гл. "Режим".
	Фары ближнего света включены	Горит.	Ручное переключение.	Поверните кольцо выключателя световых приборов во второе положение.
	Фары дальнего света включены		Потянуть на себя.	Потяните за переключатель, чтобы вернуться в режим ближнего света.

Пост управления автомобилем

Пост управления автомобилем				
Сигнализатор	Состояние	Что это значит	Что делать	
 Указатели поворотов	Мигает в сопровождении звучащего зуммера.	Указатель поворотов включен переключателем световых приборов слева от рулевого колеса.	Вправо: поднять рычаг. Влево: опустить рычаг.	
 Противотуманные фары	Горит.	Клавиша на центральной консоли включена.	Ручное переключение. Дальний свет включается, только если стояночные огни или фары ближнего света включены.	
 Задние противотуманные фонари	Горит.	Клавиша на центральной консоли включена.	Ручное переключение. Этот свет включается, только если стояночные огни или фары ближнего света включены. В нормальных условиях видимости их следует выключить.	
 Регулятор скорости	Горит.	Выбрана функция регулятора.	Ручное переключение. См. раздел 3, гл. "Подрулевые переключатели".	
 Лампа в фонаре неисправна	Горит. Сопровождается сообщением на дисплее.	Одна или несколько ламп сгорели.	Замените сгоревшую лампу. См. раздел 8, гл. "Замена лампы" или обратитесь в сервисную сеть CITROËN.	
 Помощь при парковке задним ходом	Горит.	Неисправна система.	Звуковое предупреждение не работает. Срочно проверьте в сервисной сети CITROËN.	

Дисплей	Показывает	Что это значит	Что делать	
	Температура/ Гололед	Предупреждение о гололеде, термометр мигает и на дисплее показывается сообщение.	Погодные условия могут вызвать гололед на дороге.	Усилить бдительность и не тормозить резко. См. раздел 5, гл. "Безопасность вождения".
	Дата 11:00:00	Настройка: Даты. Времени.	Настройка через меню MODE.	См. раздел 4, гл. "Режим".
	Угол наклона фар	Регулировка фар.	Отрегулируйте в диапазоне от 0 до 3 в зависимости от загрузки автомобиля.	Настройте регулятором с панели приборов. См. раздел 3, гл. "Подрулевые переключатели".
	Сигнализатор технического обслуживания ("гаечный ключ")	Горящий сигнализатор технического обслуживания ("гаечный ключ")	Приближение к концу пробега до планового технического обслуживания.	Осуществите проверки по списку, приведенному в Сервисной книжке. Отправляйтесь на обслуживание в сервисную сеть CITROËN.



УКАЗАТЕЛЬ УРОВНЯ ТОПЛИВА

Уровень топлива в баке контролируется при каждом повороте ключа в замке зажигания в положение "включить зажигание".

Указатель показывает:

- **F ("Full" - "полно"):** бак полон, заправлено около 90 литров.
- **E ("Empty" - "пусто"):** начато расходование аварийного запаса, сигнализатор горит постоянно.

В момент загорания сигнализатора в баке остается около 11 литров топлива.

В порядке опции возможна установка баков с иной вместимостью (60 и 125 л).



См. раздел 7, гл. "Топливо".



ТЕМПЕРАТУРА ОХЛАЖДАЮЩЕЙ ЖИДКОСТИ

Стрелка указателя температуры перемещается из положения "С" ("Cold" - "холодный") в "Н" ("Hot" - "горячий"): нормальный температурный режим.

В тяжелых условиях эксплуатации или жарких климатических условиях стрелка может подойти близко к зоне красных делений.

Что следует предпринять, если стрелка уйдет в красную зону или сигнализатор загорится:

- немедленно остановитесь и выключите зажигание. При этом электрический вентилятор системы охлаждения может еще проработать около 10 минут.

- дождитесь охлаждения двигателя, чтобы проверить уровень охлаждающей жидкости и пополнить его. При этом следует помнить:

в системе охлаждения имеется избыточное давление. Перед тем, как долить жидкость, во избежание получения ожога, отверните крышку расширительного бачка сначала на два оборота, чтобы давление упало.

После снижения давления в системе проверьте в ней уровень и снимите крышку, чтобы долить охлаждающую жидкость.

Если стрелка по-прежнему остается в красной зоне, обратитесь в сервисную сеть CITROËN.



См. раздел 7, гл. "Уровни".

СИСТЕМА ЭКОЛОГИЧЕСКОЙ ЗАЩИТЫ

EOBD (European On Board Diagnosis) - это европейская система бортовой диагностики, обеспечивающая, помимо прочего, контроль таких параметров, как допустимое содержание в отработавших газах:

- CO (окиси углерода),
- HC (частиц углеводородов),
- NOx (оксидов азота) или частиц, концентрация которых определяется специальными датчиками, установленными перед каталитическим нейтрализатором и на выходе из него.



Таким образом, информация о рабочем состоянии системы контроля и снижения токсичности отработавших газов поступает на специальный сигнализатор, который загорается на панели приборов в случае неисправности.

Горящий сигнализатор извещает о риске выхода каталитического нейтрализатора из строя. Обратитесь в сервисную сеть CITROËN.

УКАЗАТЕЛЬ ПЛАНОВОГО ТЕХНИЧЕСКОГО ОБСЛУЖИВАНИЯ

На несколько секунд после включения зажигания включается пиктограмма гаечного ключа: это указатель сообщает о пробеге, который осталось пройти автомобилю до очередного технического обслуживания в соответствии с регламентом, разработанным автопроизводителем и содержащимся в Сервисной книжке. Время прохождения очередного технического обслуживания подсчитывается системой по пробегу, осуществленному автомобилем с момента прохождения предыдущего регламентного технического обслуживания.



Несколько секунд спустя, указатель переходит к работе в текущем режиме.



Вызов информации о плановом техническом обслуживании

Чтобы получить информацию о плановом техническом обслуживании, кратко нажмите на кнопку MODE.

При нажатии на стрелки "вверх/вниз" на дисплее выводятся данные о сроках прохождения планового технического обслуживания и замене масла в системе смазки двигателя.

Еще раз нажмите на кнопку MODE, чтобы вернуться к перечню меню на дисплее.

При длительном нажатии дисплей возвращается в исходный режим.

Меню...	Выбрать...	Показывает...
 12 Service ("Обслуживание")	Service (пробег в км или милях до замены масла)	Пробег в км или милях, оставшийся до замены масла в двигателе.
	Масло	Уровень масла в двигателе.

См. информацию в рубрике 4 раздела "Режим".

Старение масла в двигателе



Этот сигнализатор мигает и, при наличии в комплектации Вашего автомобиля данной функции, при каждом пуске двигателя появляется сообщение: обнаружена деградация масла в системе смазки. Масло необходимо срочно заменить.



Спаренный с первым второй сигнализатор загорается, если пропущена плановая замена масла и означает, что его деградация превысила очередной уровень. Чтобы этого не случилось, замените масло.

На двигателях 3.0 HDi следует ограничить частоту вращения коленчатого вала до 3 000 об/мин, а затем и до 1 500 об/мин до тех пор, пока масло не будет заменено. Во избежание выхода двигателя из строя замените масло в его системе смазки.

Установка указателя на ноль

Постоянное мигание указателя устраняет мастер сервисного центра при помощи диагностического прибора.

См. перечень операций по проверке систем, содержащийся в Сервисной книжке.



РЕГУЛЯТОР ПОДСВЕТКИ ПАНЕЛИ ПРИБОРОВ

Регулятор работает только при включенных световых приборах.



Для настройки яркости подсветки пользуйтесь этими кнопками.



Регулятор обеспечивает 8 уровней яркости.

Коробка передач и рулевое колесо



КОРОБКА ПЕРЕДАЧ И РУЛЕВОЕ КОЛЕСО

МЕХАНИЧЕСКАЯ КОРОБКА ПЕРЕДАЧ

Чтобы передачи включались легко, педаль сцепления следует выжимать до упора.

Чтобы ничто не мешало свободному перемещению педалей:

- правильно уложите и закрепите коврик на фиксаторах,
- никогда не кладите под ноги уложенные один на другой коврики.

Не задерживайте руку на рукоятке рычага переключения передач: даже легкое воздействие на него может со временем привести к ускоренному износу деталей коробки.

Передача заднего хода

Поднимите блокировочное кольцо под рукояткой рычага и включите передачу заднего хода.

Ее следует включать только на полностью остановленном автомобиле.

Рычаг следует перемещать медленно и плавно, чтобы избежать скрежета во время включения передачи.

Ваше маневрирование на передаче заднего хода будет сопровождаться звуковым сигналом зуммером.

i Если в комплектации Вашего автомобиля имеется система помощи при парковке задним ходом, она активируется при включении передачи заднего хода и ее работа сопровождается звучанием зуммера.

+ См. п. 4 в разделе "Система помощи при парковке задним ходом".

РЕГУЛИРОВКА РУЛЕВОГО КОЛЕСА ПО ГЛУБИНЕ

Отрегулируйте на остановленном автомобиле удобно для Вас положение своего сиденья.

Разблокируйте рулевую колонку, потянув за рычаг фиксатора к себе.

Отрегулируйте положение рулевого колеса по глубине и зафиксируйте его, нажав до упора на рычаг фиксатора.

В целях безопасности запрещается производить все эти действия во время движения автомобиля.



ПУСК И ОСТАНОВКА ДВИГАТЕЛЯ

Положение **MAR**: зажигание включено. Включается часть вспомогательных потребителей.

Положение **AVV**: включается стартер.

Происходит запуск двигателя.

Положение **STOP**: включена противоугонная блокировка.

Зажигание выключено.

Как запустить двигатель



Сигнализатор противоугонной системы

Если он загорается, замените ключ и проверьте неисправный в сервисной сети CITROËN.



Контрольная лампа предпускового подогрева дизеля

Поверните ключ в замке зажигания в положение **MAR**.

В холодную погоду дождитесь, когда этот сигнализатор погаснет и, включив стартер (положение **AVV**), запустите двигатель.

Если погода достаточно теплая, этот сигнализатор будет гореть менее секунды и двигатель можно запускать.

Пуск и остановка двигателя



Сигнализатор незакрытой двери

Если он загорелся, проверьте, плотно ли закрыты все двери и капот.

Рекомендации по выключению двигателя

Берегите двигатель и коробку передач

Перед тем как выключить зажигание, дайте двигателю поработать несколько секунд на холостом ходу, чтобы турбокомпрессор сбросил обороты.

Не нажимайте на акселератор при выключении зажигания.

Не включайте передачу для исключения качения автомобиля на стоянке - это бесполезно.



Работа в условиях низких температур

В высокогорных и низкотемпературных местностях рекомендуется пользоваться зимними сортами топлива, предназначенными для работы в условиях низких и отрицательных температур.

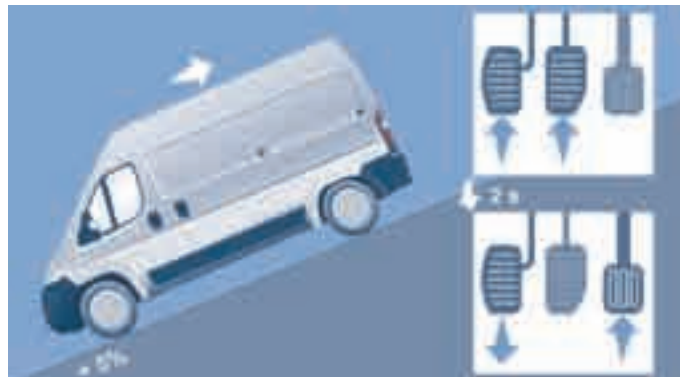
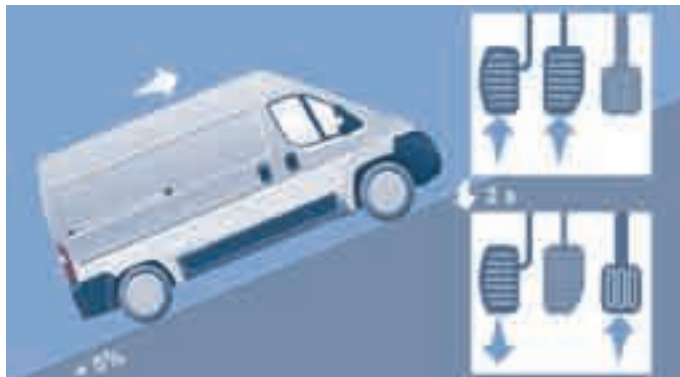

СИСТЕМА ПОМОЩИ ПРИ ТРОГАНИИ НА УКЛОНЕ

Функция, предназначенная для облегчения трогания автомобиля на уклоне, работает совместно с системой динамической стабилизации ESP и активируется при соблюдении следующих условий:

- автомобиль стоит на уклоне, двигатель запущен, нога на педали тормоза,
- уклон дорожного полотна должен составлять более 5 %,
- на подъеме коробка передач должна находиться на нейтральной или какой-либо другой передаче, но не на передаче заднего хода,
- на спуске должна быть включена передача заднего хода.

Функция HCC (Hill Holder Control) или система помощи при трогании на уклоне это один из способов повысить комфорт и удобство пользования автомобилем. Ее нельзя использовать ни в качестве автоматической парковки, ни в качестве автоматического стояночного тормоза.

Работа системы

Нажмите одновременно на педали тормоза и сцепления; как только педаль тормоза будет отпущена, у Вас останется около двух секунд на то, чтобы не скатиться назад и тронуться, не пользуясь стояночным тормозом.

В момент трогания начинает автоматически постепенно снижаться давление в тормозной системе. Этот момент улавливается по характерному звуку отпускаемых тормозов, означающему, что автомобиль начал приходить в движение.

Система помощи при трогании на уклоне не срабатывает в следующих ситуациях:

- при отпущенной педали сцепления,
- при затянутом стояночном тормозе,
- при выключенном двигателе,
- при заглохшем двигателе.

Контроль исправности



В случае неисправной работы системы загорается эта контрольная лампа и звучит зуммер, а на дисплее появляется сообщение. Обратитесь в сервисную сеть CITROËN чтобы проверить систему.



ОБЕСПЕЧЕНИЕ КОМФОРТА

СНИЖЕНИЕ ШУМНОСТИ

На автомобиле имеется техническая возможность подбирать степень жесткости подвески для обеспечения комфортабельности автомобиля. Одновременно это позволяет снизить шумность ходовой части.

ШУМОИЗОЛЯЦИЯ КУЗОВА

Нанесение антигравийной защиты на днище кузова, на пороги и колесные арки позволяет существенно снизить шум и одновременно защитить кузов от агрессивного внешнего воздействия.

Кузов автомобиля подвергается катодной обработке, в ходе которой на него наносится слой грунта, эффективно защищающий металл от коррозии. Завод гарантирует защиту кузова от коррождения в течение 6 лет.

Подрулевые переключатели



ПОДРУЛЕВЫЕ ПЕРЕКЛЮЧАТЕЛИ

ВЫКЛЮЧАТЕЛЬ СВЕТОВЫХ ПРИБОРОВ

Включение осуществляется поворотом белой метки на кольцевом выключателе.



Все фары и фонари выключены



Включены стояночные огни



Включены фары ближнего света/фары дальнего света

Переключение ближнего и дальнего света фар

Потяните за рычаг до упора на себя.

Проблесковый сигнал светом фар

Потяните за рычаг по направлению к себе - независимо от положения, в котором находится кольцевой выключатель.

Функция "автострада"

Кратко нажмите на рычаг переключателя в сторону рулевого колеса, не преодолевая точку сопротивления - при этом указатели соответствующего поворота мигнут пять раз.



Указатели поворотов (зеленые индикаторы)

Поворот влево: книзу.

Поворот вправо: вверх.



Передние противотуманные фары



Задние противотуманные фонари

Если в комплектации Вашего автомобиля имеется эта система, противотуманные фонари будут загораться вместе со стояночными огнями, фарами ближнего света или фарами дальнего света.

Нажмите на один из этих выключателей, чтобы включить их.



Противотуманными фонарями следует пользоваться исключительно в условиях тумана или снегопада.

В ясную или дождливую погоду, как днем, так и ночью, включенные задние противотуманные фонари ослепляют водителей автомобилей, движущихся сзади. Не забывайте выключать их, когда в них больше нет необходимости.

АВТОМАТИЧЕСКОЕ ВКЛЮЧЕНИЕ СВЕТОВЫХ ПРИБОРОВ

Если в комплектации Вашего автомобиля имеется эта система, стояночные фонари и фары ближнего света будут автоматически загораться в условиях слабой освещенности.

В туманную погоду или в метель датчик наружного освещения может определить уровень освещенности как достаточный. Это значит, что автоматическое включение световых приборов может не сработать. В таких случаях включите фары ближнего света сами.

 Они гаснут, как только освещенность оказывается достаточной.

 Рекомендации по регулировке датчика даны в разделе 4, см. тему "Режим".

Активирование функции



Поверните выключатель в это положение. Фары автоматически погаснут, как только зажигание будет выключено.

ФУНКЦИЯ "СВЕТОВАЯ ДОРОЖКА"

Если в комплектации Вашего автомобиля имеется такая функция, то после Вашего выхода из автомобиля стояночные огни и фары ближнего света будут оставаться гореть еще некоторое время (например, необходимое, чтобы уйти со стоянки).

Выключите зажигание или поверните ключ в положение STOP.

До истечения двух минут после выключения двигателя поверните ключ в положение STOP или извлеките его.

Потяните за рычаг переключателя световых приборов в сторону рулевого колеса.



Подрулевые переключатели

На панели приборов загорится контрольная лампа.

С каждым нажатием на переключатель продолжительность освещения световой дорожки продлевается на 30 секунд, так ее можно увеличить почти до трех минут. По истечении этого времени световые приборы погаснут сами.

Чтобы отключить эту функцию, потяните и удерживайте более двух секунд рычаг переключателя световых приборов в сторону рулевого колеса.

Подрулевые переключатели



СТОЯНОЧНЫЕ ОГНИ/PARK

Эта система позволяет оставлять включенными стояночные огни на припаркованном автомобиле: при этом зажигание должно быть выключено, а ключ повернут в положение STOP или извлечен из замка зажигания.

Поверните выключатель световых приборов в положение 0, а затем включите стояночные огни, либо фары ближнего или дальнего света.



На панели приборов загорится контрольная лампа.

Стояночные огни продолжают гореть на протяжении всего времени нахождения автомобиля на стоянке.

Слишком долго горящие стояночные огни могут существенно снизить заряд аккумуляторной батареи автомобиля.



РЕГУЛИРОВКА ФАР

В зависимости от загрузки автомобиля рекомендуется отрегулировать угол наклона световых пучков фар.

Эта операция выполняется при включенном ближнем и дальнем свете фар.



Корректировка угла наклона фар осуществляется последовательными нажатиями на эти клавиши, расположенные на панели приборов.



При этом на дисплее будет отражаться выбранное положение корректора фар (0, 1, 2, 3).

Подрулевые переключатели



ВЫКЛЮЧАТЕЛЬ СТЕКЛООЧИСТИТЕЛЯ





Очиститель ветрового стекла

Очиститель работает, только если ключ зажигания повернут в положение **MAR**. Переключатель устанавливается в пять различных положений:

Очиститель выключен.

Прерывистый режим: повернуть на 1 щелчок книзу.

Вращая переключатель из этого положения, можно выбрать любой из четырех режимов:

-  - очень медленный,
-  - медленный,
-  - нормальный,
-  - быстрый.



Чтобы включить медленный непрерывный режим: повернуть на 2 щелчка книзу.

Чтобы включить быстрый непрерывный режим: повернуть на 3 щелчка книзу.

Чтобы включить на один цикл, потяните за рычаг переключателя в сторону рулевого колеса.

Автоматическое включение по сигналу датчика дождя

Если в комплектации Вашего автомобиля имеется эта система, частота взмахов щеток будет регулироваться автоматически в зависимости от интенсивности дождя.

Автоматический режим: повернуть на 1 щелчок книзу. Подтверждается работой очистителя. После каждого выключения зажигания автоматический режим нужно активировать вновь.

Вращением переключателя из этого положения можно повысить чувствительность датчика дождя.

 Не закрывайте датчик освещенности, расположенный в верхней центральной части ветрового стекла.

Сдавая автомобиль на мойку, выключите зажигание или отключите автоматический режим стеклоочистителя.

Рекомендации

Перед тем, как включить стеклоочиститель в морозную погоду, убедитесь, что щетки не примерзли к стеклу.

Чтобы дотянуться до ветрового стекла для удаления с него и с щеток стеклоочистителя снега, пользуйтесь специальной подножкой в переднем бампере.

 Порядок замены щеток стеклоочистителя см. в разд. 8 главы "Замена щетки стеклоочистителя".

Омыватели ветрового стекла и фар

Потяните рычаг выключателя на себя, работа стеклоомывателя сопровождается кратковременным включением щеток стеклоочистителя.

Омыватель фар включается одновременно со стеклоомывателем, если при этом включены фары ближнего света.

 О заправке системы омывающей жидкостью см. раздел 7, гл. "Уровни".

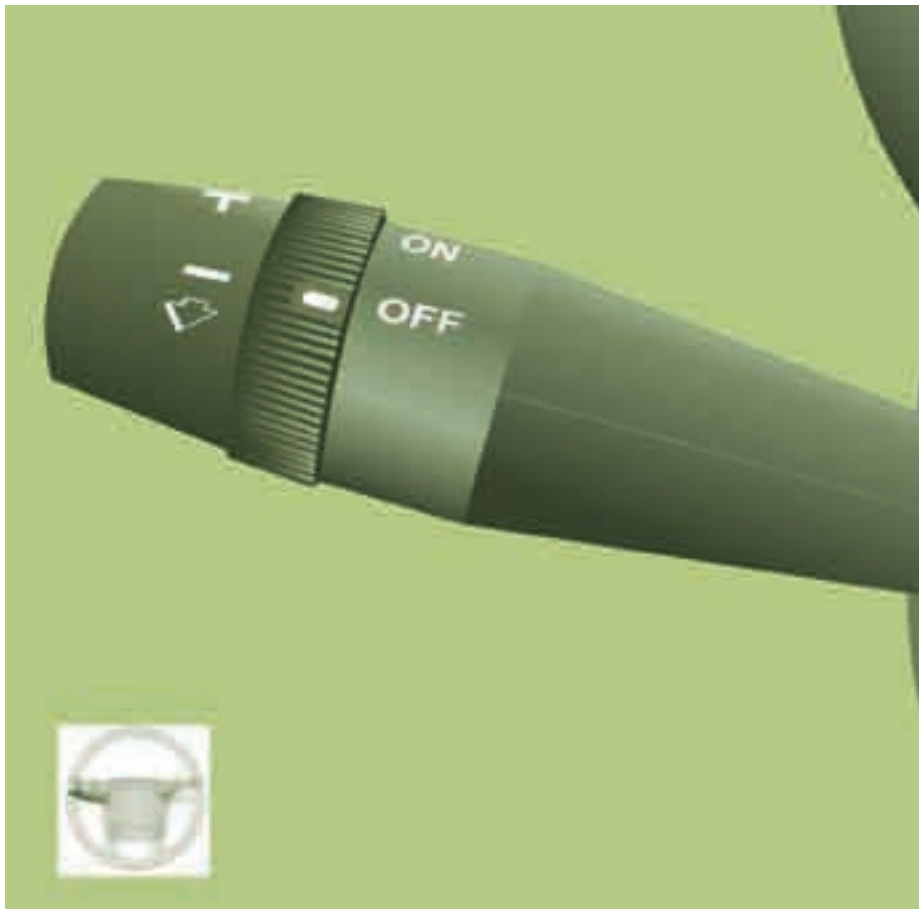

РЕГУЛЯТОР СКОРОСТИ

"Заданная водителем скорость движения". Эта ассистирующая система, в условиях свободного движения на дороге, позволяет установить и поддерживать постоянный скоростной режим, заданный водителем, если автомобиль находится не на крутом уклоне и не перегружен. Система может запоминать скорость и активироваться, только если автомобиль движется со скоростью более 40 км/ч и не менее, чем на четвертой передаче.

Если в комплектации Вашего автомобиля имеется такая система, на циферблате тахометра будет загораться контрольная лампа регулятора.



Функция выбрана.



Функция отключена.

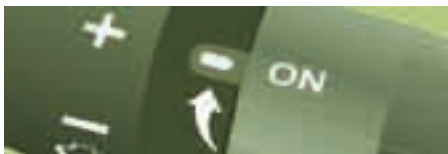

Выбор функции - ON



При выборе символа **ON** функция активируется.

При наличии на Вашем автомобиле такого дисплея, на нем появится подтверждающее сообщение.



Программирование скорости движения

Включите 4-ю или 5-ю передачу и разгоните автомобиль до желаемой скорости.

Переместите переключатель вверх (+) примерно на одну секунду, чтобы внести ее в память системы.

Отпустите педаль акселератора - автомобиль сам продолжит движение на заданной Вами скорости.

Временное превышение скорости

При движении в режиме автоматического регулирования скорости всегда сохраняется возможность превысить ее, нажав на педаль акселератора (например, при обгоне).

Перепрограммирование скорости во время работы регулятора

Вы можете:



- увеличивать скорость шаг за шагом краткими нажатиями, или же включить непрерывное изменение параметра, удерживая нажатой верхнюю часть переключателя (символ +),

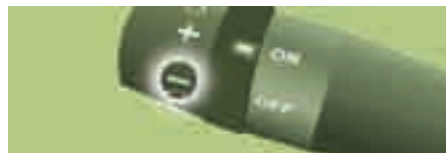

- уменьшать скорость в непрерывном режиме, удерживая нажатой нижнюю часть переключателя (символ -).

Подрулевые переключатели



Остановка и отключение функции

Нажмите на педаль тормоза или сцепления или установите переключатель на **OFF**, при этом контрольная лампа погаснет.

В момент срабатывания системы ESP или ASR работа регулятора скорости временно приостанавливается.



Восстановить - RES

Чтобы восстановить запрограммированную скорость автомобиля (например, после нажатия на педаль тормоза или сцепления), постепенно доведите скорость движения до выбранной и нажмите на **RES**.

При этом вновь загорится контрольная лампа, означающая, что регулятор работает вновь.

Удаление скорости из памяти системы

С выключением зажигания на остановленном автомобиле запрограммированные параметры скорости системой не сохраняются.

Контроль исправности

В случае неисправности функция не действует, при этом контрольная лампа системы не горит.

Обратитесь в сервисную сеть CITROËN для проверки системы.

Рекомендации

Сохраняйте бдительность за рулем, так как в момент корректирования заданной скорости длительным нажатием скорость автомобиля может резко возрасти или упасть.

Запрещается пользоваться системой круиз-контроля на скользкой дороге или находясь в густом потоке транспорта.

Система круиз-контроля не наделена способностью выдерживать заданную скорость на крутых уклонах: автомобиль может превысить ее.

Регулятор скорости не избавляет водителя от обязанности соблюдать ограничения скоростных режимов, сохранять бдительность на дороге и нести ответственность за свои действия.

Ноги всегда должны находиться в зоне педалей.

Чтобы ничто не мешало свободному перемещению педалей:

- правильно уложите и закрепите коврик на фиксаторах,
- никогда не кладите под ноги уложенные один на другой коврики.



ВЕНТИЛЯЦИЯ

УДАЛЕНИЕ ИНЕЯ И КОНДЕНСАТА СО СТЕКОЛ

Ветровое и боковые стекла

Расположенные у основания ветрового стекла сопла и боковые вентиляционные отверстия обеспечивают быстрое удаление со стекол инея и конденсата. Не перекрывайте эти воздуховоды.

В салон воздух поступает через специальный фильтр, задерживающий пыль и прочие загрязнения.

Система рециркуляции воздуха (ее могут включать водитель или пассажир) позволяет изолировать атмосферу салона от внешней среды. Однако, этой системой можно пользоваться лишь временно, поэтому следует помнить, что воздух извне должен поступать в салон постоянно.

Режим ручных настроек



Установите регулятор распределения воздуха в это положение.

Чтобы ветровое стекло быстрее стало прозрачным:

- увеличьте количество подаваемого на него воздуха,



- на короткий момент включите рециркуляцию воздуха.



Затем выключите рециркуляцию и вновь откройте подачу наружного воздуха - это приведет к освежению атмосферы в салоне.

Обогрев заднего стекла и наружных зеркал



Обогрев действует только при работающем двигателе. Он включается нажатием на эту клавишу и обеспечивает

быстрое удаление инея и конденсата с заднего стекла и наружных зеркал.

Во избежание перерасхода электроэнергии обогрев выключается автоматически. С выключением двигателя обогрев прекращается, однако при последующем запуске он снова включится.

Нажатием на эту клавишу обогрев выключается.



РЕКОМЕНДАЦИИ ПО ИСПОЛЬЗОВАНИЮ КОНДИЦИОНЕРА ВОЗДУХА

Чтобы кондиционер работал с максимальной отдачей, поднимите оконные стекла. Тем не менее, если в результате длительного пребывания на солнце температура в салоне остается слишком жаркой, Вы можете без колебаний открыть его на несколько секунд, чтобы проветрить.

Для обеспечения равномерного распределения воздуха по салону следите за тем, чтобы воздухозаборная решетка у основания ветрового стекла не была засорена, а также чтобы сопла для подачи воздуха в салон, воздуховоды под передними сиденьями и вытяжные каналы в задней части салона не были ничем перекрыты.

Кондиционер полезен в любых климатических условиях, он позволяет осушать воздух в салоне и удалять конденсат со стекол.

i Включайте систему кондиционирования воздуха хотя бы на 5-10 минут не реже одного-двух раз в месяц для сохранения ее работоспособности.

Регулярно заменяйте все фильтрующие элементы (воздушный и салонный фильтры). В условиях высокой загрязненности окружающего воздуха замену осуществляйте в два раза чаще.

При работе кондиционера происходит естественное выделение водяного конденсата, образующего под стоящим автомобилем лужицу.

При неудовлетворительной работе кондиционера следует прекратить его использование и обратиться в сервисную сеть CITROËN.

ВЕНТИЛЯЦИЯ САЛОНА

"Воздух - в салон!"

Для оптимального распределения как теплых, так и охлажденных воздушных потоков по салону, в системе имеется: 4 центральных вентиляционных сопла с регулировками, 2 из которых позволяют направлять воздух влево или вправо и на лицо, а также 4 регулируемых боковых сопла для пассажиров. Кроме того, предусмотрены воздуховоды, обеспечивающие вентиляцию над уровнем пола.



Регулятор расхода воздуха



Напор подаваемого вентилятором воздуха регулируется в диапазоне от 1 до 4. Для получения комфортного микроклимата следует пользоваться и этой регулировкой. Вентилятор выключается перемещением регулятора в положение 0.

Распределение воздушных потоков по салону

Вращая регулятор, потоки поступающего в салон воздуха можно направлять:



к боковым и центральным вентиляционным решеткам,



к боковым и центральным вентиляционным решеткам, а также к ногам,



к ногам,



к ветровому стеклу, к ногам и к боковым окнам,



к ветровому стеклу и к боковым окнам.

С РУЧНЫМИ НАСТРОЙКАМИ

Если в комплектации Вашего автомобиля имеется эта система, панель управления ее настройками расположена на центральной консоли.

Включение кондиционера воздуха

Кондиционер воздуха следует включать только при работающем двигателе.



Вентилятор должен быть установлен не менее, чем на режим 1.

Он включается нажатием на клавишу, при этом загорается светодиод контрольной лампы. Повторным нажатием на клавишу кондиционер выключается и контрольная лампа гаснет.

Регулятор температуры



Положение регулятора:

- в синей зоне - охлаждение воздуха в салоне,



- в красной зоне - подача теплого воздуха в салон.

Вентиляция салона

Подача в салон наружного воздуха



Чаще всего следует пользоваться именно этим режимом.

Рециркуляция воздуха в салоне



Этот режим следует включать лишь на короткое время.

Включение режима рециркуляции одновременно с кондиционером

воздуха и регулировка напора воздушного потока (в диапазоне от 1 до 4) позволяет достичь комфортного микроклимата как с подогревом, так и с охлаждением воздуха в салоне.

Рециркуляция воздуха внутри салона позволяет изолировать его от наружных неприятных запахов и дыма.

С восстановлением комфортного микроклимата следует вернуться к режиму подачи в салон наружного воздуха - при этом атмосфера в салоне вновь будет проветриваться, а со стекол будет удаляться осевший на них конденсат. Чаще всего следует пользоваться именно этим режимом.

Рекомендации по ручным настройкам кондиционера воздуха

Для достижения комфортного микроклимата рекомендуем:

Мне нужно...	Распределение потоков воздуха	Температура воздуха	Расход воздуха	Рециркуляция воздуха	Кондиционирование воздуха
Повысить температуру					-
Понизить температуру					
Удалить иней со стекол Удалить конденсат со стекол					



подачей воздуха в салон, а также его рециркуляцией.
От Вас не требуется никаких действий.

Внесение изменений в режим AUTO



В режиме **AUTO** некоторые настройки можно изменить: распределение, количество, охлаждение и подачу/ рециркуляцию воздуха.

При этом индикация на панели управления **FULL AUTO** сменяется на **AUTO**.

Для возврата к полноавтоматическому режиму нажмите еще раз на эту ручку. При этом индикация **AUTO** сменится на панели управления на **FULL AUTO**.

Если при выполнении ручных настроек система не справляется с заданными параметрами, индикатор начинает мигать, а затем надпись **AUTO** гаснет. Нажмите на выключатель **AUTO**, чтобы вернуться к автоматическому режиму настроек.

Выключатель режима охлаждения воздуха



Охлаждение воздуха прекращается с нажатием на эту клавишу. Пиктограмма снежинки на дисплее гаснет.

Выключение системы



Нажатием на эту клавишу система выключается. При этом светодиод и контрольная лампа гаснут.

С АВТОМАТИЧЕСКИМИ НАСТРОЙКАМИ - ОДНОЗОННЫЙ

На автомобиле с такой системой панель управления ее настройками расположена на центральной консоли. Она отличается наличием в ней дисплея.

Дисплей автоматической системы кондиционирования.

 При запущенном двигателе и включенном кондиционере появятся этот символ и сообщение **FULL AUTO** ("Полноавтоматический режим").

Остальные сообщения будут выводиться на дисплей по мере изменения настроек самим пользователем.

Режим AUTO



Включение режима **FULL AUTO**: при нажатии на **AUTO** включаются все функции системы, а на дисплее появляется сообщение

FULL AUTO. Это нормальный режим работы автоматической системы кондиционирования воздуха.

Вращая кольцо на ручке **AUTO**, настройте комфортную температуру по шкале между максимальным и минимальным значениями:

- HI (высокая, до ≈ 32) и
- LO (низкая, до ≈ 16).

При этом система сама управляет, согласно выбранной настройке, распределением, количеством и

Вентиляция салона

Кольцевой регулятор уровня комфорта

Шкала регулятора:

- температура окружающего воздуха в салоне повышается путем перемещения регулятора в сторону символа "H" вплоть до деления шкалы с максимальным значением 32,
- температура окружающего воздуха в салоне понижается путем перемещения регулятора в сторону символа "L" вплоть до деления шкалы с отметкой 16.

Распределение воздушных потоков по салону

При нажатии на клавиши системы распределения воздушных потоков загораются светодиоды, при этом воздух подается:



к ветровому стеклу и передним боковым окнам (для удаления с них конденсата и инея),



к центральным и боковым вентиляционным решеткам (на грудь и лицо),



в переднюю и заднюю зоны салона (к ногам).

Включая клавиши в различных комбинациях, потоки можно регулировать.



Регулятор расхода воздуха

Последовательными нажатиями на эту клавишу можно увеличивать (+) или уменьшать (-) напор поступающего в салон воздуха.



Подача наружного воздуха/рециркуляция воздуха в салоне

При включенном светодиоде контрольной лампы воздух в салоне проходит по замкнутому кругу, избавляя Вас от наружных неприятных запахов и дыма. Этот режим следует включать лишь на короткое время. С восстановлением комфортной атмосферы внутри салона рециркуляцию воздуха следует выключить, нажав на клавишу.

С нажатием на выключатель **AUTO**, в салон начнет поступать наружный воздух. С возвратом к режиму подачи наружного воздуха атмосфера в салоне вновь будет проветриваться, а со стеклом будет удаляться конденсат. С еще одним нажатием на выключатель **AUTO** включится полноавтоматический режим регулирования микроклимата **FULL AUTO**.



Быстрое удаление конденсата и инея со стекол

Нажатием на эту клавишу включается режим быстрого обеспечения прозрачности стекол. При этом загорается контрольная лампа. Система управляет охлаждением, расходом и подачей воздуха, включает обогрев заднего стекла и оптимизирует распределение воздушных потоков на ветровое стекло и передние окна.

Если на автомобиле имеется система дополнительного обогрева, ее следует выключить - это ускорит удаление конденсата и инея со стекол.



ДОПОЛНИТЕЛЬНАЯ ВЕНТИЛЯЦИЯ СЗАДИ



Эта система идет в дополнение к серийной системе вентиляции салона. Ее блок управления расположен в нижней части панели приборов слева от рулевого колеса.



Отвод воздуха

При нажатии на эту клавишу система отводит воздушный поток наружу, при этом загорается контрольная лампа. При повторном нажатии система выключается.



Подача воздуха

При нажатии на эту клавишу система подает воздух извне в салон, при этом загорается контрольная лампа. При повторном нажатии система выключается.

СИСТЕМЫ ДОПОЛНИТЕЛЬНОГО ПОДОГРЕВА

Дополнительный обогрев

Устройство для обогрева салона устанавливается в дополнение к серийному оборудованию автомобиля. Оно может работать независимо от двигателя.

Дополнительный подогреватель системы охлаждения или дополнительный обогрев с программатором

Автономная система дополнительного подогрева с программатором служит для облегчения пуска дизельного двигателя путем разогрева замкнутого контура системы охлаждения.

Такая функция позволяет быстрее удалять иней и конденсат со стекол, а также обогревать сиденья, если это предусмотрено в комплектации автомобиля.

Прогрев воздуха в салоне также ускоряется.

Время включения системы можно заранее запрограммировать, чтобы салон успевал прогреться перед тем, как войти в него.



Дополнительный подогрев

В двух- и в трехместной версиях приток воздуха осуществляется из-под сиденья водителя и распределяется в передней части салона.



На пяти- и девятиместных модификациях воздуховод расположен в задней части салона. В зависимости от варианта исполнения автомобиля воздух подается сзади либо сплошным потоком, либо распределяется по отдельным воздуховодам под оба ряда сидений.



Нажмите на эту клавишу, чтобы включить или выключить подогрев. При включении загорается контрольная лампа. При включении режима быстрого удаления инея и конденсата дополнительный подогрев следует выключить.



ОБОГРЕВ И/ИЛИ МИКРОКЛИМАТ В ЗОНЕ ЗАДНИХ СИДЕНИЙ



Если Ваш автомобиль оборудован дополнительным контуром системы кондиционирования воздуха, он оборудуется специальным воздуховодом с соплами, равномерно распределяющими охлажденный воздух и подводящими его в зону каждого пассажира.

К ногам пассажиров второго и третьего рядов теплый воздух подается через передние сопла системы.

Отдельное сопло в задней левой колесной арке может обеспечить дополнительный приток теплого воздуха к ногам пассажиров третьего ряда.

Вентиляция салона

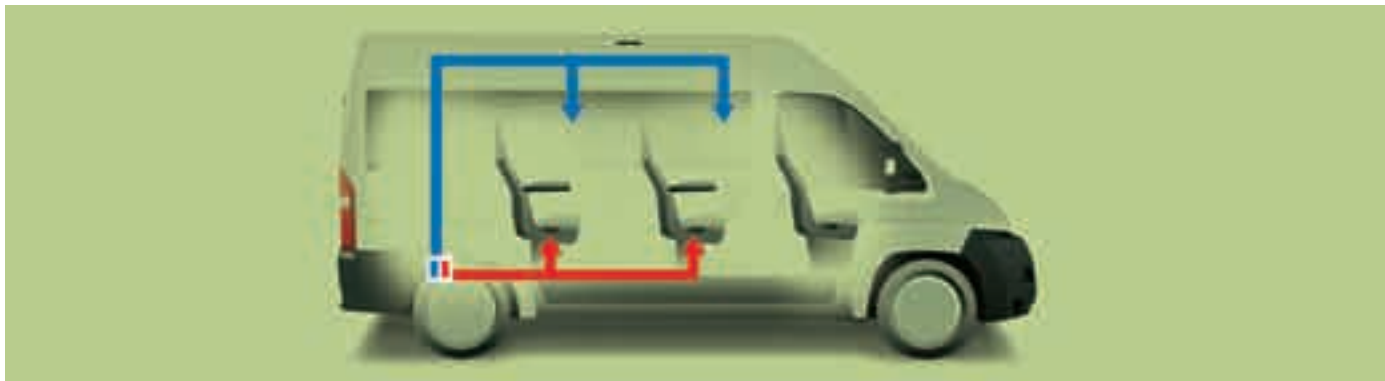

Выключатель подачи воздуха в салон



Расположенный с левого края панели приборов выключатель служит для активирования и отключения с места водителя расположенных сзади регуляторов.

При первом нажатии на кнопку система активируется (при этом загорается контрольная лампа).

При втором нажатии на нее система отключается (контрольная лампа гаснет).

Регулятор расхода воздуха



Напор подаваемого через сопла воздуха регулируется в возрастающем диапазоне от 1 до 4.

Пользуйтесь этим регулятором, чтобы установить комфортный микроклимат.

Чтобы остановить подачу воздуха, переведите регулятор в положение 0.

Регулятор уровня комфорта микроклимата

Перевод регулятора:



- в синюю зону открывает подачу в салон охлажденного воздуха,



- в красную зону открывает подачу в салон согретого воздуха.

Тем не менее, для заднего пространства салона предусмотрен резервный приток воздуха, который будет поступать, даже если выключатель находится в положении 0, чтобы избежать оседания конденсата на стеклах.

Положение OFF на центральной панели "Mono-zone" означает, что система выключена.



СИСТЕМА ПРОГРАММИРУЕМОГО ОБОГРЕВА

Если в комплектации Вашего автомобиля имеется система программируемого обогрева, двигатель перед запуском можно разогревать для облегчения пуска.

Встроенный в систему таймер позволяет задавать время включения системы. Она также позволяет быстрее прогревать салон.

Цифровой программатор

Панель управления подогревателем расположена внизу с левой стороны панели приборов.



Индикатор включения
прогревочного цикла



Подсветка дисплея



Индикация номера выбранной
программы подогрева



Клавиши индикации времени



Клавиши настройки таймера



Выбор программы из памяти
системы



Клавиша немедленного
включения обогрева



Индикатор настройки и
считывания времени

Вентиляция салона

Программирование времени включения

Перед настройкой таймера на запрограммированное включение обогрева убедитесь, что бортовые часы идут правильно.



Нажмите на эту клавишу.

При этом загорятся дисплей и контрольная лампа.

До истечения 10 секунд нажатием на эти две клавиши установите точное время.



С нажатием на ">" часы увеличиваются, а на "<" уменьшаются.

Если клавишу нажать и не отпускать, цифры будут меняться в ускоренном темпе.

Индикатор времени



Нажмите на эту клавишу.

При этом загорится этот индикатор, а на нем секунд на 10 покажется параметр времени.

Немедленное включение обогрева

Перед запуском подогревателя убедитесь в том, что:

- ручка регулятора температуры находится в положении "Горячий воздух" (в красной зоне).
- ручка регулятора расхода воздуха установлена в положение 2.



Нажмите на эту клавишу.

При этом загорятся дисплей и контрольная лампа включения подогрева и будут гореть на протяжении всего прогревочного цикла.

Программирование времени включения

Время заранее запрограммированной отсрочки включения обогрева может быть задано в пределах от одной минуты до 24 часов.

Вы можете внести в память системы три значения времени включения и лишь одну запрограммированную отсрочку включения.

Примечание: чтобы задать фиксированное время ежедневного включения, нужно каждый день устанавливать таймер программы на запомненное время.



Нажмите на эту клавишу, при этом дисплей начнет ярко светиться.



Этот символ или внесенное в память системы предыдущее время пуска и номер (рис. 1) выбранной настройки появятся на 10 секунд.

Примечание: если Вы хотите вызвать другое ранее настроенное время пуска, до истечения 10 секунд нажмите несколько раз на клавишу "SET".



До истечения десяти секунд, пользуясь этими двумя клавишами, установите желаемое время запуска подогревателя.



Программа запуска подогревателя считается внесенной в память, если индикация заданного времени пуска и номер настройки (рис. 1) исчезли, а яркая подсветка дисплея погасла.

Отмена программного режима работы



Для отмены заданного времени запуска подогревателя кратко нажмите на эту клавишу. При этом подсветка дисплея погаснет, а номер (рис. 1), присвоенный программе, исчезнет.

Вызов из памяти времени включения



Нажмите несколько раз на эту клавишу вплоть до появления на дисплее номера выбора программы (рис. 2).

По истечении десяти секунд индикация времени погаснет, однако оно по-прежнему останется действующим, а подсветка дисплея и номер программы (рис. 2) будут светиться.

Выключение подогревателя



Нажмите на эту клавишу. При этом контрольная лампа и дисплей погаснут.

Рекомендации

Во избежание отравления или удушья не разрешается пользоваться, даже в течение короткого времени, системой дополнительного обогрева в закрытом помещении (гараже, мастерской, цеху), не оснащенной системой отвода отработавших газов.

В систему дополнительного обогрева топливо поступает из топливного бака автомобиля. Поэтому перед включением системы убедитесь по показаниям датчика, что в баке имеется достаточный запас топлива.

Обязательно выключайте дополнительный обогрев перед заправкой топливного бака, чтобы избежать пожара или взрыва.

Во избежание возгорания, не паркуйте автомобиль в пожароопасных местах (на высохшей траве, сухих листьях, рядом с бумажной макулатурой и т.п.).

Систему нельзя подвергать воздействию окружающей температуры выше 120 °С. При более высокой температуре (например, при сушке в окрасочной камере) электроника системы может выйти из строя.

Система программируемого обогрева оснащена термическим датчиком, который, в случае перегрева из-за недостаточного количества охлаждающей жидкости, прерывает подачу топлива. В этом случае для возобновления работы системы обогрева необходимо долить охлаждающую жидкость, а затем нажать на клавишу выбора программы, прежде чем вновь запустить подогреватель.



В начале зимы, по меньшей мере один раз в год, проверьте состояние дополнительной системы обогрева.

Все работы по обслуживанию и ремонту системы должны осуществляться только специалистами сервисной сети CITROËN. Пользуйтесь только фирменными запасными частями.

Две разных системы

Система дополнительного подогрева является автономной составной частью двигателя, а ее работу можно программировать. Прежде всего она предназначена для разогрева двигателя и облегчения его пуска. После запуска прогретого двигателя начинается обогрев салона, способствующий удалению инея и конденсата со стекол.

Система дополнительного обогрева салона устанавливается в дополнение к стандартной комплектации серийного автомобиля. Она может работать независимо от двигателя. При этом включение обогрева можно запрограммировать.



СИДЕНЬЯ

СИДЕНЬЕ ВОДИТЕЛЯ



Подголовник

Нажмите на язычок фиксатора и отрегулируйте положение подголовника по высоте.

Чтобы снять подголовник, нажмите на язычки фиксаторов и потяните его вверх.



Регулировка положения подлокотника

Отрегулируйте положение подлокотника вращением регулятора, расположенного под его торцом.



Поясничный валик

Валик подгоняется вращением ручки регулятора.



Регулировка подушки сиденья по высоте

Поднимите рукоятку 1, чтобы поднять или опустить передний край подушки. Поднимите рукоятку 2, чтобы поднять или опустить задний край подушки.



Подогрев сиденья

Автоматический подогрев сиденья управляется этим выключателем.



Кресло с переменной жесткостью

Если в комплектации Вашего автомобиля имеется такая система, вращением регулятора можно изменять жесткость сиденья в зависимости от веса водителя.



Наклон спинки

Угол наклона спинки настраивается вращением регулятора.



Продольная регулировка

Поднимите расположенную под передним краем сиденья скобу и отрегулируйте его продольное положение по своему усмотрению.



Поворачивающееся сиденье

При наличии поворотного механизма на Вашем сиденье, нажмите на привод, чтобы повернуться на 180°.



ДВУХМЕСТНОЕ ПЕРЕДНЕЕ СИДЕНЬЕ

Двухместное сиденье оборудовано двумя ремнями безопасности.



Поручень

Поручень находится над средним сиденьем.



Столик

Столик образуется из спинки откинутого среднего сиденья.

Потяните за ручку, расположенную в верхней части спинки.



ЗАДНИЕ СИДЕНЬЯ **Наклон спинки**

Угол наклона спинки настраивается вращением регулятора.

Доступ к задним сиденьям



Чтобы пройти к третьему ряду сидений, потяните за рычаг крайнего сиденья второго ряда и наклоните спинку вперед. Чтобы вернуть спинку на место, поднимите ее в вертикальное положение, не трогая рычага.

Складывание спинки среднего сиденья (во 2 и 3 рядах)

Спинку среднего сиденья можно полностью уложить на подушку и использовать ее как столик.

Опустите подголовник, поднимите рычаг фиксатора и опустите спинку вперед. Чтобы вернуть спинку на место, вновь поднимите рычаг фиксатора.



Сиденья



Потяните за оба рычага кверху.
Приподнимите диван и снимите его.

ЗАДНИЕ ДИВАНЫ

Доступ к задним сиденьям

Опустите подголовники, поднимите рычаг фиксатора и опустите спинку вперед.

Складывание спинки

Снимите подголовники и опустите спинку, как указано выше.

Правой рукой поднимите рычаг и отклоните спинку назад на 5°.

Левой рукой опустите спинку вперед и уложите ее на подушку сиденья.

Снятие дивана

i Для снятия дивана требуются усилия не менее двух человек.

Уложите спинку на подушку, как описано выше.

Потяните за оба рычага вперед.

Наклоните основание дивана вперед так, чтобы оно приняло вертикальное положение.

Рекомендации

При выполнении действий с сиденьями:

- снятый подголовник следует убрать и надежно закрепить в месте хранения,
- не садиться в третий ряд, если диван второго ряда установлен в вертикальное положение,
- ничего не класть на сложенную спинку второго ряда сидений,
- убедитесь, что ремни безопасности достигаемы и пассажир может без труда пристегнуться,
- устраиваясь на сиденье, пассажир должен настроить под себя подголовник, отрегулировать ремень безопасности и пристегнуться.



ДВОЙНАЯ КАБИНА

Сзади в кабине установлено эргономичное четырехместное сиденье, отделенное прочной перегородкой, обеспечивающей комфорт и безопасность.

Все сиденья оборудованы инерционными ремнями безопасности.

См. раздел 5, в котором изложены соответствующие "Рекомендации".

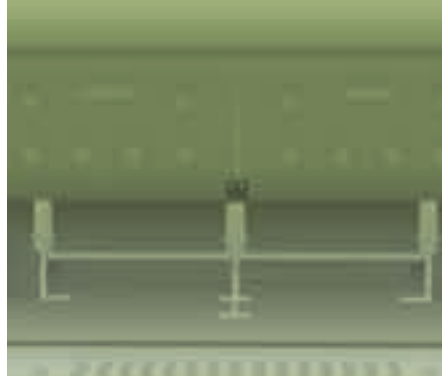

Доступ к отделению под задним сиденьем

Со стороны кабины

Откиньте сиденье вперед, чтобы открыть большой ящик.

Со стороны грузового отделения

Поднимите обе крышки, чтобы длину на уровне поля можно было использовать полностью. Поднятые крышки удерживаются расположенными на перегородке магнитными фиксаторами.



Рекомендации

Не откидывайте сиденье во время движения автомобиля.

Ничего не прикрепляйте к стенкам кабины.

Не превышайте количество пассажиров, указанное в паспорте автообия.

Не устанавливайте детские кресла, сиденья и подушки на задних сиденьях двойной кабины.

Расположенное за сиденьями заднее пространство предназначено только для перевозки грузов и багажа.

Размещенные в багажном отделении грузы рекомендуется зафиксировать, надежно привязав их к расположенным на полу кольцам, а наиболее тяжелые предметы рекомендуется укладывать как можно ближе к кабине.



ОБОРУДОВАНИЕ САЛОНА

ОБУСТРОЙСТВО КАБИНЫ

Центральный вещевой лоток

Если лоток оборудован замком, его можно запереть на ключ.

Лотки под сиденьями

Под сиденьем водителя имеется лоток для вещей.

Под сиденьем пассажира расположены инструменты для замены колеса.

Если на автомобиле установлено сиденье с регулируемой жесткостью, лоток под ним не предусмотрен.

Складной столик

Столик расположен по центру панели приборов.

На нем имеется прищепка для бумаг.

Потяните или подтолкните столик за его верхнюю часть, чтобы его открыть или закрыть.

i Если в комплектации Вашего автомобиля имеется система фронтальной подушки безопасности пассажира, столик не убирается.



Перчаточный ящик



Перчаточный ящик с охлаждением

Расположен в верхней правой части передней панели.
Сопло, через которое в ящик подается воздух, можно открывать и закрывать.
В перчаточный ящик подается такой же воздух, как и в салон.



Противосолнечные козырьки

Чтобы избежать встречного ослепления, опустите козырек.
В козырьках имеются карманы для мелких бумажных предметов - квитанций, карточек, и т.п.

**Прикуриватель-розетка на 12 вольт**

Утопите прикуриватель и дождитесь автоматического срабатывания.

Розетка прикуривателя, рассчитана максимум на 180 ватт.

**Пепельница**

Откройте, потяните вверх и опорожните пепельницу в урну.

**Полка над ветровым стеклом**

Расположена над противосолнечными козырьками. Максимальная нагрузка: около 20 кг.



Карманы/отделения для мелких предметов в дверных панелях



Плафон

Сдвоенный плафон расположен по центру потолка и включается:

- расположенными на плафоне выключателями, работающими при включенном зажигании (MAR),
- выключателями, срабатывающими при открывании одной из передних дверей,
- выключателями, срабатывающими при запирании/отпирании автомобиля.

Плафон автоматически гаснет:

- если выключатель не находится в одном из двух положений "включено",
- всегда по истечении 15 минут, если двери оставлены открытыми или с момента включения зажигания.



Плафоны индивидуального освещения

Управляются выключателями.

Выключателем водителя включаются оба плафона.

Выключателем пассажира можно включать либо плафон водителя, либо плафон пассажира.



Выключателями, расположенными слева в нижней части панели приборов, водитель может включать/выключать плафон пассажира.



ОБУСТРОЙСТВО ГРУЗОВОГО ОТДЕЛЕНИЯ

Кольца для закрепления груза

В грузовом отделении имеется 8 колец для закрепления груза. Шесть из них расположены на уровне пола, и еще два - на передней перегородке.

По соображениям безопасности, на случай резкого торможения, рекомендуется укладывать более тяжелые предметы как можно ближе к кабине.



Кронштейны штанги для закрепления груза

Кронштейны для установки штанги для закрепления грузов расположены над облицовкой стен с обеих сторон отделения.

Защитная облицовка

Стенки грузового отсека покрыты защитной облицовкой.



Электрическая розетка на 12 вольт

Рассчитана на мощность не более 180 Вт.



Плафоны

При наличии в комплектации автомобиля, один или два плафона располагаются над задней и боковой дверями.

Они активируются:

- при нажатии на плафон (влево или вправо),
- при открытии и закрытии боковой или задней двери.

Плафоны сами погаснут по истечении нескольких минут, если двери остаются открытыми.

Плафоны индивидуального освещения

Эти плафоны располагаются над каждым рядом сидений.

Ковр для багажа

Это отделение располагается в пространстве над потолком кабины. Его вместимость зависит от высоты фургона.

Переносная лампа

При наличии в комплектации автомобиля.

Подножка

Для облегчения посадки и высадки, автомобиль может оборудоваться специальной подножкой, откидывающейся при открывании боковой сдвижной двери.

Ступенчатая перегородка грузового отсека

За спинкой водительского сиденья специальная ступенчатая перегородка защищает водителя от травмирования случайно сместившимся грузом.

Ограничитель смещения груза

На полу за передними сиденьями расположена горизонтальная перегородка, предназначенная для защиты водителя и сидящих рядом с ним пассажиров от случайно сместившегося груза.

Стеклопанельная разделительная перегородка

Пользуйтесь приводом, чтобы открыть или закрыть сдвижное стекло разделительной перегородки.



Сдвижные стекла боковых окон



В зависимости от комплектации автомобиля, стекла окон второго ряда могут открываться.

Сожмите оба фиксатора и переместите стекло.

Во время движения окно следует закрывать или фиксировать в полуоткрытом состоянии.



ЗЕРКАЛА И СТЕКЛА

ЗЕРКАЛА ЗАДНЕГО ВИДА

Внутрисалонное зеркало

При помощи расположенного снизу рычажка зеркало устанавливается в одно из двух положений.

Дневное - отведите рычажок от себя.

Ночное (позволяет избежать ослепления фарами движущихся сзади автомобилей) - потяните рычажок на себя.

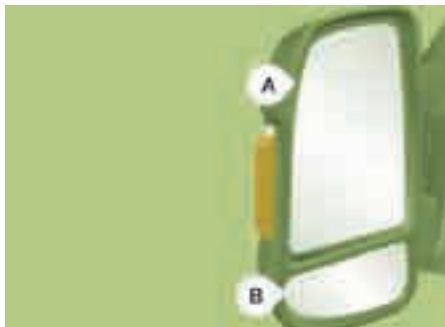

Наружные зеркала

Разделены на две секции:

A - Верхняя

B - Нижняя

Отражающая поверхность зеркала выполнена в виде сферы с тем, чтобы улучшить боковой обзор. Объекты, наблюдаемые в зеркале кажутся дальше, чем они находятся на самом деле. Необходимо учитывать это, чтобы правильно оценивать расстояние до движущихся сзади автомобилей.

В корпус зеркала встроен боковой повторитель указателя поворота, а также антенны - в зависимости от комплектации автомобиля (GPS, GSM, радиоприемник и т.п.).



Электрические настройки

Поверните переключатель, чтобы выбрать соответствующую секцию зеркала.

1 Зеркало со стороны водителя:

A1 - Верхняя секция

B1 - Нижняя секция

После этого настройте положение зеркала ручкой переключателя по своему усмотрению.

2 Зеркало со стороны пассажира:

A2 - Верхняя секция

B2 - Нижняя секция

После этого настройте положение зеркала ручкой переключателя по своему усмотрению.



Электроприводное складывание зеркал

Нажмите на этот выключатель.



Обогрев зеркал

Нажмите на кнопку включения обогрева заднего стекла.



ЭЛЕКТРИЧЕСКИЕ СТЕКЛОПОДЪЕМНИКИ

- A. Выключатель стеклоподъемника на двери водителя**
- B. Выключатель стеклоподъемника на правой передней двери**

Стеклоподъемник может работать в двух режимах:

Ручной режим работы:

Нажмите на клавишу **A** или потяните ее, не преодолевая точку упора. Стекло остановится, как только Вы отпустите клавишу.

Автоматический режим работы:

Нажмите на клавишу **A/B** или потяните ее, преодолев точку упора: стекло полностью открывается или закрывается при отпущенной клавише. Повторное нажатие на клавишу останавливает стекло.

Все стеклоподъемники отключаются спустя одну минуту после выключения зажигания.

Рекомендации

Покидая автомобиль даже на короткое время, никогда не оставляйте ключ в замке зажигания.

В случае защемления поднимающимся стеклом, немедленно включите обратный ход, нажав на соответствующую клавишу.

Если водитель включает стеклоподъемники со стороны пассажиров, он должен проследить за тем, чтобы в этот момент никто не препятствовал свободному движению стекла вверх.

Водитель обязан следить за тем, чтобы пассажиры правильно пользовались стеклоподъемниками.

Не выпускайте из внимания детей во время работы стеклоподъемников.

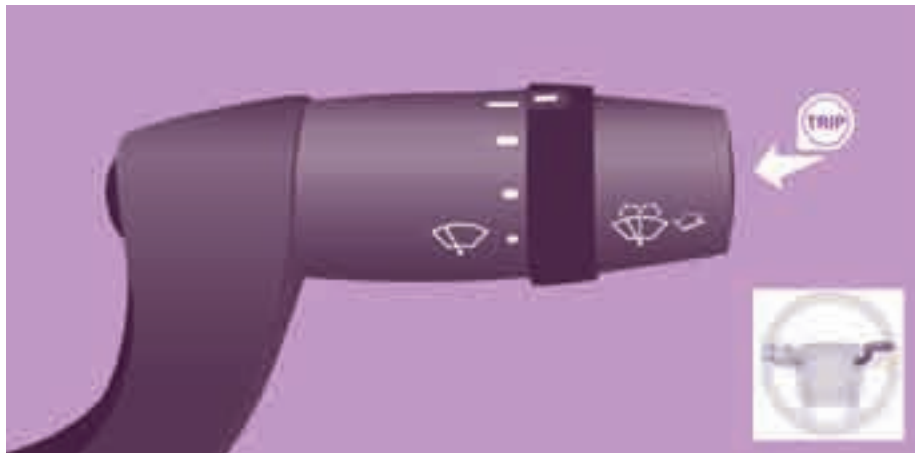

БОРТОВОЙ КОМПЬЮТЕР

При нажатии на торцевую кнопку **TRIP** рычага выключателя стеклоочистителя индицируется следующая информация бортового компьютера:

- **Температура наружного воздуха**
Термометр показывает температуру воздуха за бортом автомобиля.
- **Автономность (запас хода по топливу)**
Этот параметр позволяет судить о количестве километров, которое еще можно проехать с топливом, оставшимся в баке в зависимости от среднего расхода, подсчитанного за последние несколько километров.
- **Расстояние участка пробега A**
Это расстояние, подсчитанное после последнего обнуления показаний бортового компьютера.
- **Средний расход топлива A**
Это средний расход топлива, подсчитанный после последнего обнуления показаний бортового компьютера.
- **Текущий расход топлива A**
Это средний расход топлива, подсчитанный за последние несколько секунд.

- **Средняя скорость движения A**
Это средняя скорость движения, подсчитанная после последнего обнуления показаний бортового компьютера (при включенном зажигании).
- **Продолжительность поездки по времени A**
Это общая продолжительность поездки, подсчитанная после последнего обнуления показаний бортового компьютера.

Если функция **TRIP B** активирована в меню **MODE**:

- Расстояние участка пробега B
- Средний расход топлива B
- Средняя скорость движения B
- Продолжительность поездки по времени B

МЕНЮ "MODE" ("РЕЖИМ")

Конфигурирование - Персональные настройки

Если в комплектации Вашего автомобиля имеется такая функция, то, пользуясь расположенной слева от рулевого колеса панелью управления, Вы можете осуществлять персональные настройки бортовых систем.

Вы можете выбрать любой из семи языков: итальянский, английский, немецкий, французский, испанский, португальский, голландский.

Из соображений техники безопасности некоторые настройки работают только при выключенном зажигании.



Дисплей 1 панели приборов

При его наличии в комплектации автомобиля, можно пользоваться такими меню, как 1 (Speed - "Скорость"), 4 (Hour - "Время"), 8 (Unit - "Единицы"), 10 (Buzz - "Громкость сообщений"), 13 (Bag P - "Подушка безопасности пассажира") и 14.



Дисплей 2 панели приборов

При его наличии в комплектации автомобиля, можно пользоваться всеми меню.

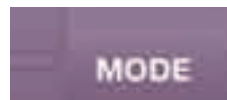



M Клавиша "РЕЖИМ" позволяет:

- открывать различные меню и подменю,
- подтверждать свой выбор строки меню,
- закрывать меню.

Длительное нажатие переводит дисплей в исходный режим.





Эта клавиша позволяет:

-  - перемещаться вверх по меню,
-  - увеличить параметр.



Эта клавиша позволяет:

-  - перемещаться вниз по меню,
-  - уменьшить параметр.

Режим

Меню...		Нажать на...	Подменю...	Нажать на...	Выбрать...	Подтвердить и выйти	Позволяет...
M ▲ ▼	1 Вир (Скорость)	M	▲ ON	M	▲ Увеличить	M	Активировать/отключить звуковой сигнал превышения заданной скорости и выбрать скорость.
					▼ Уменьшить		
			▼ OFF				
M ▲ ▼	2 Датчик фар	M			▲ Увеличить	M	Настроить чувствительность датчика освещенности (1... 3).
					▼ Уменьшить		
M ▲ ▼	3 Активировать Trip B	M			▲ Активировать	M	Показать 2-й участок пробега "Trip B".
					▼ Отключить		
M ▲ ▼	4 Настройка часов ("Hour")	M	▲ Часы/Минуты	M	▲ Увеличить	M	Настроить часы
					▼ Уменьшить		
			▼ Формат часов	M	▲ 24		Выбрать режим индикации времени.
					▼ 12		
M ▲ ▼	5 Настройка даты	M	▲ Год/Месяц/День	M	▲ Активировать	M	Настроить дату.
			▼		▼ Отключить		
M ▲ ▼	6 Радио	M			▲ ON	M	Показать наименование станции.
					▼ OFF		
M ▲ ▼	7 Закрыть	M	В движении	M	▲ ON	M	Активировать/отключить автом. закрытие дверей после 20 км/ч.

Меню...	Нажать на...	Подменю...	Нажать на...	Выбрать...	Подтвердить и выйти	Позволяет...	
 		Расстояние		км мили		Выбрать единицу измерения расстояния.	
		Расход топлива		км/л л/100 км		Выбрать единицу измерения расхода топлива.	
 				Перечень языков 		Выбрать язык сообщений.	
 				Увеличить Уменьшить		Увеличить/Уменьшить громкость сообщений.	
 				Увеличить Уменьшить		Увеличить/Уменьшить объем кнопок.	
 				Сервис (пробег до ТО, км/миль)		Показать пробег, оставшийся до очередной замены масла.	
				Масло		Показать уровень масла.	
 		ON		Да Нет		Активировать подушку безопасности пассажира.	
		OFF		Да Нет		Отключить подушку безопасности пассажира.	
 							Закрыть меню. Нажатие на нижнюю стрелку ведет к предыдущему меню.



ЗВУКОВАЯ СИСТЕМА ПОМОЩИ ПРИ ПАРКОВКЕ ЗАДНИМ ХОДОМ

При наличии в комплектации Вашего автомобиля, эта система состоит из вмонтированных в задний бампер четырех датчиков расстояния.

Они обнаруживают любое препятствие - пешехода, автомобиль, дерево, которые могут оказаться на пути во время движения задним ходом.

Небольшие препятствия, обнаруженные в начале маневра, датчики могут "потерять из вида", если эти препятствия окажутся в "слепой зоне" - под датчиками или между ними: столбцы, вежи, и проч.

Включите передачу заднего хода

О приближении к препятствию свидетельствует звуковой сигнал, частота которого возрастает с приближением автомобиля к препятствию.

Как только расстояние от автомобиля до препятствия составит менее 30 см, сигнал начнет звучать непрерывно.

Наличие системы на автомобиле ни при каких обстоятельствах не освобождает водителя от необходимости проявлять бдительность и отвечать за свои действия.

Выключение системы

Переведите рычаг на нейтральную передачу.

Контроль исправности системы



Если эта лампа загорится, обратитесь в сервисную сеть CITROËN.



Если на Вашем автомобиле имеется этот дисплей, на нем появится сообщение.

Рекомендации

В пасмурную погоду или в зимнее время следите за тем, чтобы датчики не закрывались слоем грязи, инеем или снегом.



ВИДЕОКАМЕРА ЗАДНЕГО ОБЗОРА

Если в комплектации Вашего автомобиля имеется эта система, камера располагается сзади на уровне третьего фонаря стоп-сигнала.

С нее передается изображение на дисплей, находящийся в кабине.

Такой обзор позволяет наблюдать за обстановкой позади автомобиля во время маневрирования при заезде на стоянку.

Дисплей

С камеры изображение поступает на цветной жидкокристаллический дисплей с регулируемым положением и диагональю 4 или 6,5 дюймов, заменяющий зеркало заднего вида. Нажмите на кнопку и установите дисплей в удобное положение.

Включение камеры

Поверните ключ в положение "зажигание включено" и установите дисплей в рабочее положение.

Камера начинает работать сразу при включении передачи заднего хода и остается активной вплоть до достижения скорости движения автомобиля 15 км/ч. При скорости выше 18 км/ч она отключается.

При включении передачи переднего хода на дисплее останется последний снятый камерой кадр, который через 5 секунд погаснет.

Дисплей можно сложить.

Клавиши



Настройка яркости.



Настройка подсветки.



ON/OFF обеспечивает задний обзор без включения передачи заднего хода.

Видеокамера заднего обзора

Начальные настройки



Не включая передачу заднего хода, нажмите на клавишу ON/OFF примерно на 3 секунды.

Двукратное мигание клавиши подтверждает переход к начальным настройкам.

Сигналы предупреждения на дисплее

В положении ON маневрирование сопровождается информацией в текстовом формате на дисплее:

- при каждом включении передачи заднего хода на дисплей выводится сообщение, прежде чем появится первое изображение,
- по достижении скорости движения 18 км/ч задним ходом, изображение исчезает и дисплей переходит в "дежурный режим". При снижении скорости до 15 км/ч и ниже изображение появляется вновь.

Выбор языка сообщений

Не включая передачу заднего хода, нажмите одновременно на клавишу ON/OFF и на какую-либо другую.

Нажимая на ON/OFF, включите просмотр имеющихся языков.

Выбрав язык, подождите около 3 секунд, необходимых для его внесения в память системы.

Рекомендации

При оптимальном положении автомобиля (учитываются полоса движения, степень загрузки) максимальная зона охвата камерой при достаточной глубине резкости изображаемого пространства составляет около 3 м вдали на 5,5 м вширь.

Зона обзора может варьировать в зависимости от погодных условий (уровня освещенности, интенсивности дождя, снегопада, тумана и т.д.), загрузки автомобиля и его положения на проезжей части дороги.

Убирайте дисплей в отведенное для него место, если в нем больше нет необходимости.

Не допускается чистить камеру и дисплей растворителями и царапающими материалами.

Для этого следует пользоваться мягкой тканью или нежесткой щеткой.

Если стекло дисплея треснет от удара и из него начнет вытекать кристаллическая жидкость, не прикасайтесь к ней.

При ее попадании на какую-либо часть тела, срочно смойте ее водой с мылом.

Ремонт следует осуществлять в сервисной сети CITROËN.

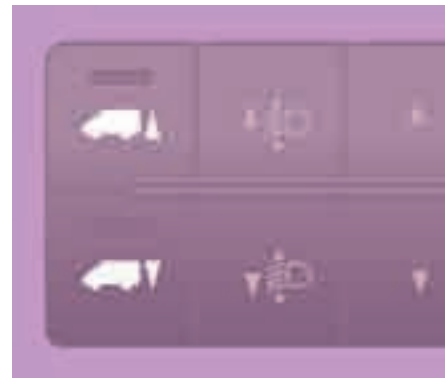

ПНЕВМОАДАПТИВНАЯ ПОДВЕСКА

На автомобиле с пневматической подвеской можно регулировать высоту заднего порога для облегчения погрузки и выгрузки.

Пульт управления расположен на панели приборов.

Высота порога может находиться на номинальном уровне и еще на шести уровнях, т.е. подниматься от +1 до +3 и опускаться от -1 до -3. Все они отражаются на панели приборов.

Ручное регулирование высоты порога грузового отделения

Поднять: высота порога увеличивается

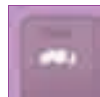

Кратко нажмите на пульт, чтобы поднять на следующий уровень. С каждым нажатием (загорается светодиод) платформа поднимается на

очередной уровень: с +1 по +3.

При длительном нажатии происходит подъем сразу на максимальный уровень (+3).

Опустить: высота порога уменьшается



Кратко нажмите на пульт чтобы опустить на следующий уровень.

С каждым нажатием (загорается светодиод)

платформа опускается на очередной уровень: с -1 до -3.

При длительном нажатии происходит опускание сразу на минимальный уровень (-3).

Пневмоподвеска

Возвращение на номинальный уровень

Нажмите на пульт необходимое количество раз, чтобы поднять или опустить платформу на номинальный уровень.

Отключение системы

Длительно нажмите одновременно на обе кнопки, чтобы отключить систему. При этом светодиоды продолжают гореть.

Включение системы

При повторном нажатии одновременно на обе кнопки, система вновь становится активной. При этом светодиоды погаснут.



По достижении скорости более 5 км/ч система активируется сама.

Автоматическое регулирование высоты порога грузового отделения

По достижении скорости более 20 км/ч номинальная высота заднего порога восстанавливается автоматически.

Контрольная лампа



См. раздел 2, гл. "Оборудование места водителя".

Рекомендации

Вождение автомобиля со слишком опущенной или слишком поднятой платформой повышает риск повредить элементы ходовой части.

Высота порога может подстраиваться автоматически в зависимости от возможных перепадов температуры или изменения нагрузки.

Отключайте систему корректирования высоты порога:

- при работе под автомобилем,
- при замене колеса,
- при отправке автомобиля на тягаче, железнодорожной платформе, пароме, корабле и т.п.



ХРОНОТАХОГРАФ

Если в комплектации Вашего автомобиля имеется хронотахограф, система будет хранить в памяти и записывать на контрольную карту всю информацию об автомобиле.

Пример: запись с начала каждого маршрута или с момента смены экипажа.

Если карта вставлена, информация может:

- выводиться на дисплей тахографа,
- распечатываться,
- передаваться на внешние устройства хранения через соответствующий интерфейс.

За дополнительной информацией обращайтесь к документации производителя тахографа.

При наличии хронотахографа в комплектации автомобиля рекомендуется отсоединить клемму (-) от аккумуляторной батареи (расположена в кабине в подполье слева), если автомобиль не будет эксплуатироваться более пяти дней.

Автомагнитола

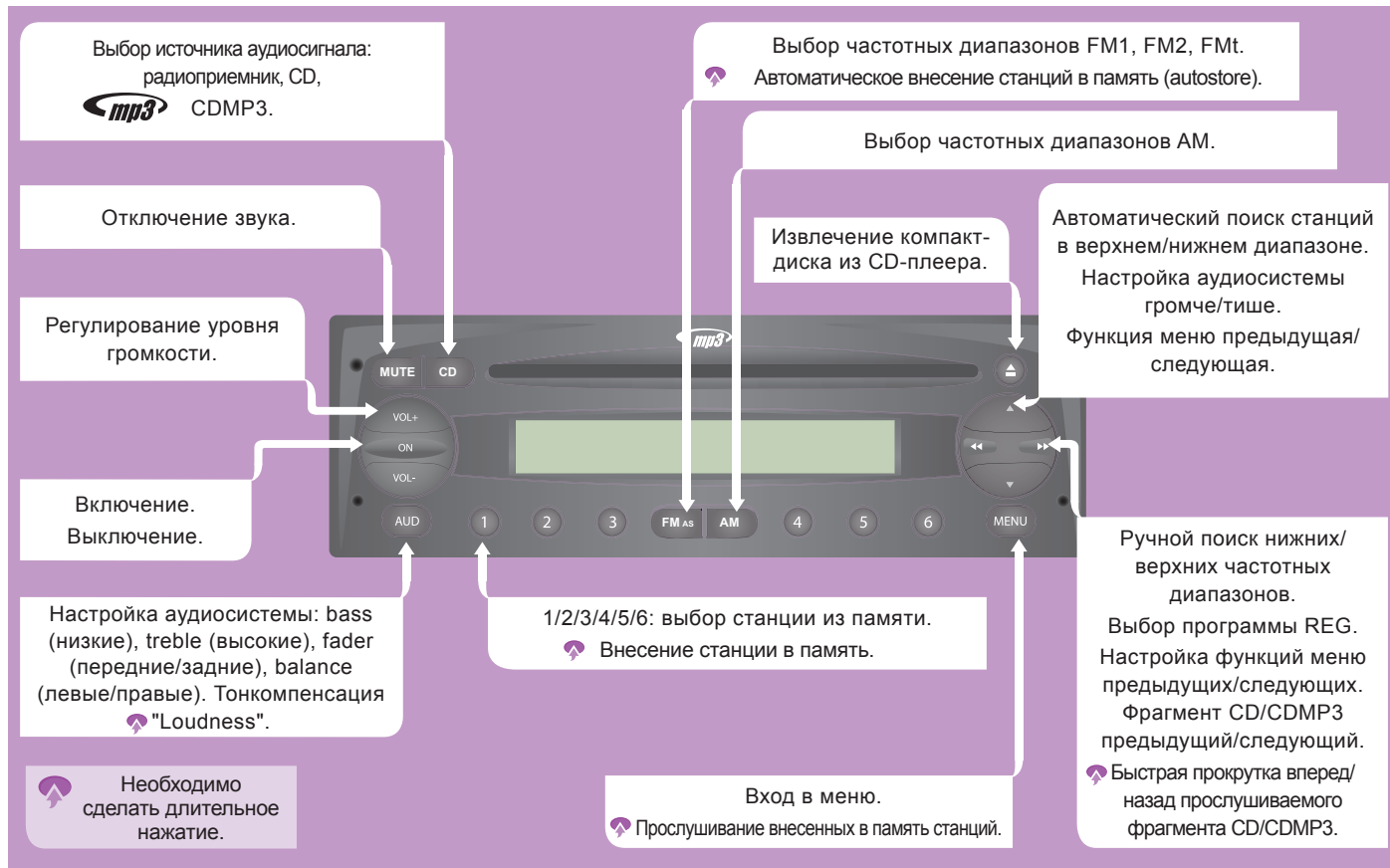

01 ПЕРВОЕ ЗНАКОМСТВО С АВТОМОБИЛЕМ

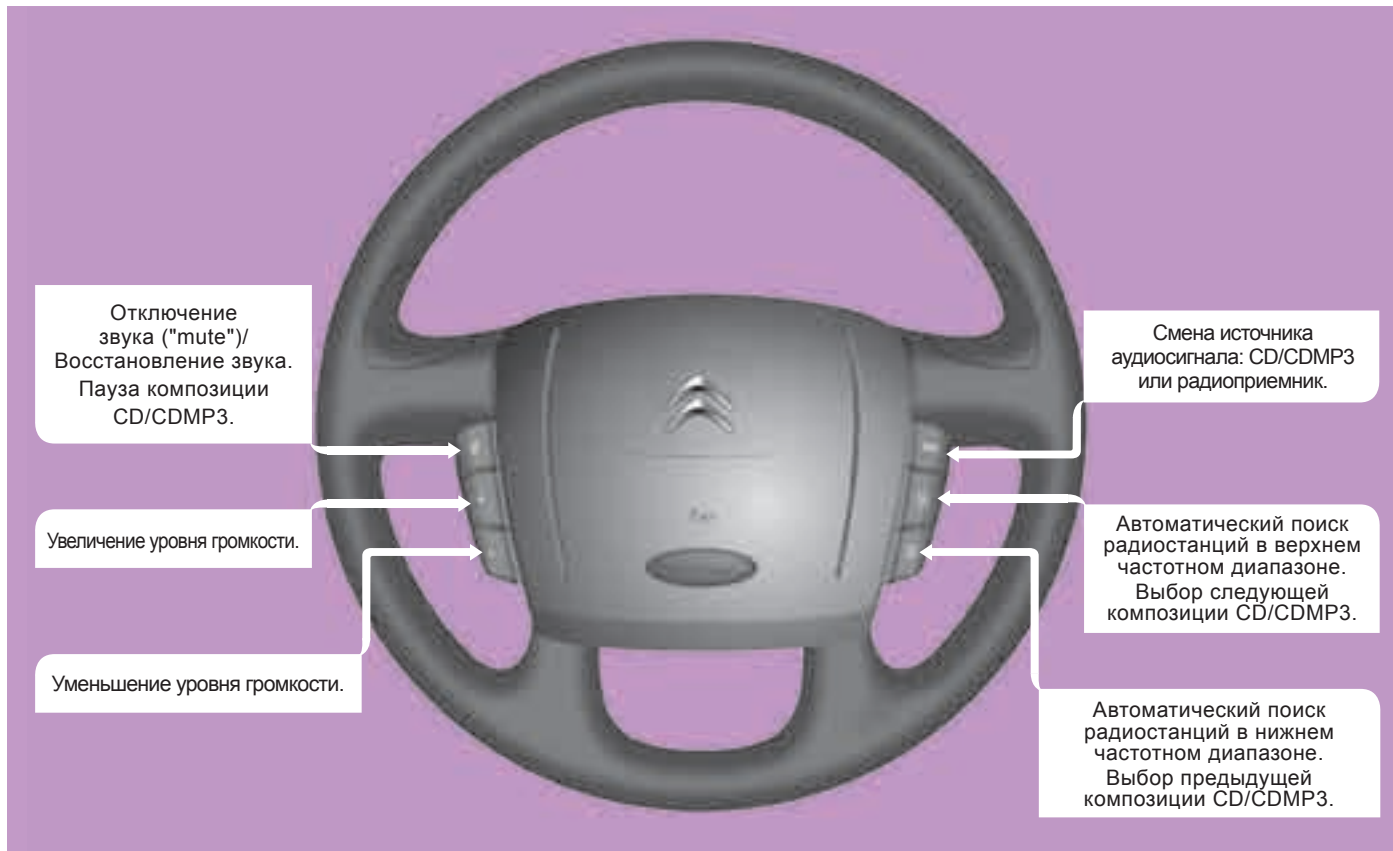

02 БЫСТРЫЕ НАСТРОЙКИ

РАДИОПРИЕМНИК ВЫБОР РАДИОСТАНЦИИ

FM AS

Последовательными нажатиями на кнопку "FM AS" выберите частотный диапазон: FM1, FM2, FMt.



AM

Последовательными нажатиями на кнопку "source AM" выберите диапазон AM.



Кратко нажмите на одну из кнопок, чтобы запустить режим автоматической настройки на радиостанции.

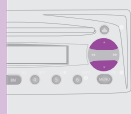

Нажмите на одну из кнопок, чтобы настроить приемник на нужную станцию вручную.

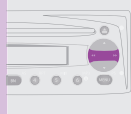

ВНЕСЕНИЕ СТАНЦИИ В ПАМЯТЬ - В РУЧНОМ РЕЖИМЕ

2

Задержите нажатие на одну из кнопок более чем на 2 секунды, чтобы внести в память частоту станции, на которую Вы настроились.



ВНЕСЕНИЕ СТАНЦИИ В ПАМЯТЬ - В АВТОМАТИЧЕСКОМ РЕЖИМЕ

2

Задержите нажатие на кнопку FM AS более чем на 2 секунды и дождитесь звукового сигнала. Радиоприемник начнет поиск станций с мощным сигналом и внесет их в память под номерами кнопок.

FM AS

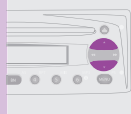

МЕНЮ



Выбор команд из открытого меню.
Смена частотных полос на эквалайзере (EQ SET).



Прокрутка различных меню.
Набор текста (CD NAME).
Расширение или сжатие полосы частот на эквалайзере (EQ SET).



Открыть и закрыть меню.
Подтверждение и внесение в память команд открытого меню.

Автомаргнитола

Прокрутка и просмотр	Выбрать	Показывает	Выбрать	Показывает	Выбрать	Показывает	Выбрать	Показывает	Позволяет...
IGN TIME	▶▶	20 MIN	◀◀ ▶▶	00 MIN					Настроить продолжительность работы автомагнитолы после поворота ключа зажигания в положение "STOP": - 20 MIN - в течение 20 минут, - 00 MIN - немедленное отключение. Чтобы автомагнитола заработала вновь, поверните ключ в положение "MAR".
NO HICUT	▶▶ ◀◀	HICUT ON							Выбрать динамическое снижение низких частот: - ON значит "да", - NO значит "нет".
VOICE	▶▶	22	◀◀ ▶▶	21	▶▶ ◀◀	...	▶▶ ◀◀	OFF	Выбрать настройку уровня громкости: - 1... 40, - OFF - звук выключен.
SVC OFF	▶▶ ◀◀	SVC LOW	◀◀ ▶▶	SVC HIGH					Выбрать автоматическую настройку уровня громкости в зависимости от скорости движения автомобиля: - LOW значит "да" (низкая чувствительность), - HIGH значит "да" (высокая чувствительность), - OFF значит "нет".
CD NAME	▶▶	XYZZ23ABC или ----- -----	◀◀ ▶▶ ▲▼	ABCDEFG5	MENU				Выбрать и запрограммировать имя компакт-диска, который проигрывается в данный момент, на дисплее: - имя, если оно было задано заранее, - 8 "прочерков", если диск безымянный. Пользоваться 4 стрелками для выбора букв и внесения в память MENU. Чтобы удалить имя, длительно нажмите на клавишу "CLR".

Прокрутка и просмотр	Выбрать	Показывает	Выбрать	Показывает	Выбрать	Показывает	Выбрать	Показывает	Позволяет...
AF OFF	▷▷ ◀◀	AF ON							Настроить точность автоматического приема радиочастот FM (блок настройки): <ul style="list-style-type: none"> - ON для обнаружения радиостанций с более мощным сигналом. - OFF для обнаружения всех близрасположенных радиостанций.
▼ ▲ MP3 DISP Если Ваша система читает MP3, появится это меню.	▷▷	FILENAME	▷▷ ◀◀	TIME	▷▷ ◀◀	TAG INFO	▷▷ ◀◀	DIR	Выбрать вид индикации прослушиваемого MP3-файла: <ul style="list-style-type: none"> - FILENAME - для названия файла, - TIME - для индикации текущего времени проигрывания, - TAG INFO - для наименования альбома, названия файла и имени исполнителя, - DIR - для наименования репертуара (компиляции).
▼ ▲ CD DISP	▷▷ ◀◀	NAME	◀◀						Выбрать вид индикации прослушиваемого компакт-диска: <ul style="list-style-type: none"> - NAME - для названия, присвоенного компакт-дису, - TIME - для индикации времени с начала проигрывания
▼ ▲ REG OFF	▷▷ ◀◀	REG ON							Выбрать прием программ местных или региональных станций (меняющихся от региона к региону): <ul style="list-style-type: none"> - ON - прием программ местных радиостанций включен, - OFF - прием программ выключен.
▼ ▲									

ПРОСЛУШИВАНИЕ UN CD -

 ПРОСЛУШИВАНИЕ CD MP3



В дисковод следует устанавливать компакт-диски только круглой формы. Некоторые системы защиты записей от пиратского использования,

присутствующие на оригинальных или самостоятельно скопированных компакт-дисках, могут генерировать нарушения в работе аудиосистемы вне зависимости от качества CD-проигрывателя.

Проигрывание CD-диска или CD-MP3 происходит автоматически сразу после его загрузки в дисковод.

1



Если диск был загружен ранее, включите автомагнитолу и кратко нажмите на кнопку "source CD".

При этом начнется проигрывание трека, который прослушивался последним.

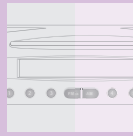

2



Нажмите на соответствующую кнопку, чтобы выбрать композицию или фрагмент.

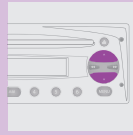

 MP3



Формат MP3, представляющий собой аббревиатуру стандарта MPEG 1,2 & 2.5 Audio Layer 3, является программой сжатия аудиофайлов, позволяющей записать десятки музыкальных композиций на одном компакт-диске.

Для записи в формате CDR или CDRW рекомендуется пользоваться программой, отвечающей требованиям стандарта ISO 9660 уровня 1,2 или Joliet (предпочтительней).

Проигрывание дисков, записанных в каком-либо другом формате, может оказаться невозможным или некорректным.

Записи на одном диске следует осуществлять в одной стандартной программе на минимальной скорости (не более 4x) для достижения оптимальных акустических характеристик.

Для многократных записей на одном компакт-диске рекомендуется пользоваться программой, записывающей в стандарте Joliet.

На магнитоле допускается проигрывать файлы только с расширением ".mp3" с частотой дискретизации 22,05 КГц или 44,1 КГц. Все остальные файлы (форматов .wma, .mp4, m3u...) системой не проигрываются.

В названиях файлов должно содержаться не более 20 знаков, среди которых не должно быть графических символов и знаков пунктуации (напр.: " " ? ; ù), которые могут помешать проигрыванию композиций и их индикации на дисплее.



СИСТЕМА БЕСПРОВОДНОЙ СВЯЗИ BLUETOOTH

ОБЩАЯ ИНФОРМАЦИЯ

Система обеспечивает:

- прием входящих и передачу исходящих звонков с сотового телефона с функцией Bluetooth®,
- вывод на дисплей панели приборов контактных данных абонентов и телефонных номеров из записной книжки сотового телефона,
- использование голосовых команд для отправки исходящих звонков и управления контактами, не снимая рук с рулевого колеса,
- прослушивание текстов через встроенный в систему речевой информатор,
- прослушивание аудиофайлов MP3, WMA, AAC, M4A, MP4 и WAV с флеш-карты USB,
- вывод на дисплей автомагнитолы информации о музыкальной композиции (название, исполнитель и т.д.),
- голосовое управление переносным аудиоустройством (таким, как iPod®),
- подзарядку переносного аудиоустройства (такого, как iPod®) через порт USB.

ИНДИКАТОР



Обозначает необходимость удерживать нажатие, чтобы включить означенное действие.

Голосовое управление



Перед тем как подать голосовую команду, нужно нажать на кнопку "voice" на рулевом колесе.



Внятно и четко произнесите команду, содержащуюся в списке.

ЗНАКОМСТВО С СИСТЕМОЙ

Дисплей, разъем USB, управление системой



ЗНАКОМСТВО С СИСТЕМОЙ

Блок управления на рулевом колесе



Дисплей для отображения меню и перечней прослушиваемых файлов (с флеш-карты USB).



Разъем USB. Снимите пластмассовый колпачок и подсоедините проигрыватель.



Пауза/продолжение прослушивания включенной композиции (на переносном проигрывателе).

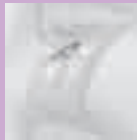

Настройка уровня громкости: беспроводной связи, аудиоплеера, озвучивания текстовых сообщений, речевого информатора.

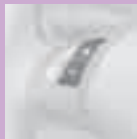

- Просмотр меню.
- Выбор композиций для прослушивания (на переносном проигрывателе).
- Просмотр текстовых сообщений по списку.



- Активирование главного меню.
- Подтверждение выбора текущего меню.
- Ответ на входящий звонок.
- Переход от одного абонента к другому.
- Выбор сообщения на дисплее.
- Отказ от входящего звонка.
- Завершение текущего звонка.

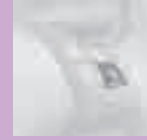

- Подтверждение выбора текущего меню.
- Переключение телефонного разговора с беспроводного режима на мобильный телефон и наоборот.
- Выбор источника аудиосигнала.
- Выбор текстового сообщения на дисплее.

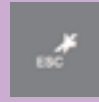
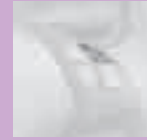

- Отключение голосового управления.
- Выключение голосового сообщения.
- Выход из главного меню.
- Выход из меню 2-го уровня и возврат к предыдущему меню.
- Выход без сохранения в памяти.
- Отключение/включение микрофона на время телефонного разговора.
- Установка на ноль уровня громкости звонка.

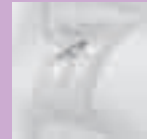

- Включение голосового сообщения.
- Выключение речевого информатора, чтобы отдать другую голосовую команду.

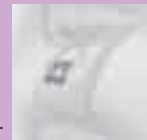

- Повтор последнего речевого сообщения.

ЗНАКОМСТВО С СИСТЕМОЙ

Виды голосовых команд



При нажатии на эту кнопку и произнесении команды "Help" откроется список голосовых команд, которыми можно воспользоваться либо сразу, либо по команде "Help", поданной после сообщения системы.



Нажав на эту кнопку, Вы можете открыть голосовой командой главное меню системы.

Основные голосовые команды для этого меню:

LAST CALLS		HENRI DUPONT		
	OK	CHRISTOPHE ANDRÉ		
		123456789		
PHONEBOOK		HENRI DUPONT		
	OK	CHRISTOPHE ANDRÉ		
		123456789		
MESS. READER		READ LAST		
		IN BOX	OK	VIS+ACOUST
		DELETE ALL		VIS. SIGNAL
	OK	SIGNAL TYPE		READER OFF
MEDIA PLAYER		USB OPTION*	OK	PLAY ANYTHING
	OK	SET USB		FOLDIERS**
				ARTISTS
				GENRES
				ALBUMS
				PLAYLISTS
			OK	TRACK PLAY
				SHUFFLE
				TRACK LOOP
SETTINGS	OK	USER DATA	OK	COPY PHONEBOOK
		PAIRING		DELETE USERS
		ADVANCED OPTIONS		DELETE PHONEBOOK
		EXIT		DELETE ALL
				ADD CONTACTS

* Если устройство активно.

** Не распространяется на iPod®.

СОТОВЫЙ ТЕЛЕФОН С ГАРНИТУРОЙ ГРОМКОЙ СВЯЗИ

Регистрация/синхронизация телефона с системой

Синхронизация телефона заключается в его опознании системой Bluetooth® Вашего автомобиля.

Для этого необходимо активировать функцию Bluetooth® своего телефона и обеспечить "видимость" своего внешнего аппарата.



Включите замок зажигания и откройте главное меню.



Выберите SETTINGS.



Подтвердите выбор.



Выберите PAIRING.

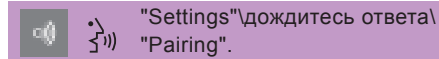

Подтвердите выбор.

**PIN-код**

Этот код служит для распознавания Вашего сотового телефона: он произвольно генерируется самой системой.

Код выводится системой на дисплей и проговаривается голосовым информатором.

Данный PIN-код не зависит ни от Вашей SIM-карты, ни от кода доступа к Вашему сотовому аппарату.

Как только комбинация цифр Вашего PIN-кода будет внесена в память Вашей системы, его можно больше не хранить.

В случае смены сотового телефона, Вам придется вновь осуществить процедуру синхронизации, поскольку система выдаст Вам новый PIN-код.



Старайтесь приобрести вариант, позволяющий воспроизвести визуально информацию о системе Bluetooth®, обнаруженной Вашим телефоном.



Как только система обнаружится, на дисплее Вашего телефона появится сообщение (My car, ...).

Если телефон попросит, введите PIN-код, списав его с дисплея.

При успешной регистрации, система выдаст сообщение "Connecting".

При этом на дисплее панели приборов появится имя опознанного телефона, означающее, что регистрация подтверждена.

i Случайное нажатие на ESC или MAIN во время процедуры регистрации может прервать ее.

О прерванной регистрации система известит сообщением; в этом случае придется начать ее сначала.

Система "свободные руки" Bluetooth

88

Копирование записной книжки Вашего телефона

2 варианта:

- 1 - По завершении процедуры регистрации, система сама предложит Вам скопировать записную книжку Вашего телефона.



Свое согласие Вы можете подтвердить одним нажатием.



"Yes" влечет за собой копирование.



Свой отказ Вы можете подтвердить одним нажатием.



"No" влечет за собой отказ от копирования.

- 2 - Вы можете скопировать записную книжку позже, открыв меню:



Откройте главное меню.



Выберите SETTINGS, затем USER DATA, а затем PHONEBOOK.



"Settings" \ "User Data" \ "Download phone book".

Вызов абонента по записной книжке

Для этого нужно, чтобы записная книжка Вашего телефона сначала была скопирована в память системы.



Откройте главное меню.



Выберите PHONEBOOK.



Подтвердите выбор.



Выберите группу, к которой принадлежит вызываемый абонент.



Подтвердите выбор.



Выберите имя.



Подтвердите выбор, чтобы отправить вызов, если у абонента только один номер.

"Call [Имя абонента]" \
дождитесь появления информации об абоненте (имя, № тел., и т.п.) \
"Yes" - отправить вызов, или "No" - отменить вызов.

Если у абонента несколько номеров:



Выберите номер.



Подтвердите выбор, чтобы отправить вызов.

Уточните "Home" ("домашний") или "Work" ("рабочий"), или же Next ("следующий"), либо Previous ("предыдущий").
Нажмите на OK, чтобы отправить вызов.

Вызов абонента набором номера Осуществляется только голосом



"Dial"

Произнесите поочередно все элементы номера (+, #, *), цифру за цифрой (0... 9).



При этом система показывает и повторяет вслух распознанный номер.

"Call" - если номер набран верно. или

"Cancel" - если набранный номер нужно отменить.



"Start over" - чтобы отменить и начать набор номера снова.

"Repeat" - чтобы еще раз услышать номер.

Конец связи



Сделайте длительное нажатие.



Система "свободные руки" Bluetooth

Входящий звонок



Если звонящий абонент внесен в Вашу записную книжку, его номер отобразится на определителе.



Одним нажатием звонок принимается.



Длительным нажатием Вы отказываетесь от принятия звонка.



Одним нажатием звонок пропускается, при этом он регистрируется в памяти, как входящий звонок.



Во время текущего разговора, если поступает еще один входящий звонок.



Нажмите, чтобы перевести абонента в режим ожидания и перейти от него к другому.

Система "свободные руки" Bluetooth

Переадресация текущего звонка

2 варианта переадресации:

1 - С сотового телефона на систему "свободные руки"

При включенном замке зажигания распознавание сотового телефона аудиосистемой автомобиля происходит автоматически.

Подтвердите распознавание с клавиатуры своего сотового телефона.

После этого Вы можете переадресовывать звонки.

2 - С системы "свободные руки" на сотовый телефон.



Нажмите, команды управления системой еще активны.

Перевод звонка в режим ожидания



Нажав, Вы отключаете микрофон, и Ваш абонент переводится в режим ожидания.



При повторном нажатии связь восстанавливается.

Последние звонки

Вы можете позвонить по любому из десяти последних входящих звонков, перезвонить любому из десяти абонентов, которым Вы сами звонили в последний раз, или набрать пять последних номеров, вызовы с которых остались неотвеченными.



Откройте главное меню.



Выберите CALL REGISTER.



Подтвердите выбор.



Выберите номер вызываемого абонента.



Подтвердите выбор.



"Callback" - если вызываете абонента, звонившего Вам последним.

"Redial" - если вызываете абонента, которому Вы звонили в последний раз.

"Yes" или "No", чтобы подтвердить/аннулировать.

Можно также воспользоваться командой "Callback" ("Перезвонить").



Система вновь задаст вопрос "Redial or callback?".

"Callback" - чтобы вызвать абонента, звонившего Вам последним.

"Redial" - чтобы вызвать последнего абонента, которому Вы звонили.

ГОЛОСОВЫЕ КОМАНДЫ

Настройки/синхронизация



Распознаваемые системой ключевые слова команд разбиты на три уровня (1-й, 2-й и 3-й).
 Произнесенная команда 1-го уровня открывает доступ к командам 2-го; при подаче голосовой команды 2-го уровня система открывает доступ к командам 3-го уровня.

Уровень 1	Уровень 2	Уровень 3	Действия
Settings Настроить Конфигурировать	User data		Активирование меню SETTINGS беспроводной системы "свободные руки".
			Активирование меню USER DATA.
		Delete users	Удаление из памяти данных обо всех пользователях.
		Delete phone book	Удаление данных телефонной записной книжки.
		Download phone book	Пересылка записных книжек Вашего мобильного телефона в память беспроводной системы "свободные руки" (в зависимости от модели мобильного телефона).
		Add Contacts	Пересылка имен из Вашего мобильного телефона в память беспроводной системы "свободные руки" (в зависимости от модели мобильного телефона).
	Reset all	Удаление всех записей из памяти, стирание записных книжек и данных обо всех телефонных номерах и восстановление настроек беспроводной системы по умолчанию.	
	Pairing		Активирование функции регистрации нового мобильного телефона.
Update/Updates		Активирование меню ADVANCED OPTIONS.	

ГОЛОСОВЫЕ КОМАНДЫ

Мобильный телефон с функцией "свободные руки"



Распознаваемые системой ключевые слова команд разбиты на три уровня (1-й, 2-й и 3-й).

Произнесенная команда 1-го уровня открывает доступ к командам 2-го; при подаче голосовой команды 2-го уровня система открывает доступ к командам 3-го уровня.

Уровень 1	Уровень 2	Уровень 3	Действия
Dial/Dial a number	One, Two, ..., Plus, Star, Pound	Call	Набор цифр и символов, входящих в номер телефона вызываемого абонента.
	Delete/Correct		Удаление последнего ряда набранных цифр.
	Start over		Удаление всех набранных рядов цифр с одновременным набором другого номера.
	Repeat		Повторный набор номера телефона вызываемого абонента, опознанного беспроводной системой.
	Cancel		Отмена набранного номера.
Call	[Имя]	Yes/No	Вызов абонента, внесенного в память системы.
		Mobile	Вызов абонента по имени, если в системе содержится несколько номеров.
		Home	
		Work	
Последний исходящий звонок/Redial			Вызов последнего абонента, которому Вы звонили.
Последний входящий звонок/Callback			Вызов абонента, который Вам звонил последним.

ПРОСЛУШИВАНИЕ ТЕКСТОВЫХ СООБЩЕНИЙ

Касается только телефонов с данной функцией

При поступлении текстового сообщения телефон подает звуковой сигнал и предлагает озвучить текст голосовым синтезатором.

Чтение текстового сообщения



Служит для чтения полученного текстового сообщения.



При нажатии на "Да" включается чтение полученного текстового сообщения.



Служит для записи сообщения в память, чтобы прочитать его позже.



При нажатии на "Нет" сообщение записывается в память для последующего прочтения.

Чтение последнего текстового сообщения



Откройте главное меню.



Выберите MESS. READER.



Подтвердите выбор.



Выберите READ LAST.



Подтвердите выбор.



Команда "READ LAST" включает считывание последнего текстового сообщения.

Список текстовых сообщений

В памяти системы помещается около 20 текстовых сообщений. При переполнении списка новые сообщения вносятся в него за счет удаления самых старых.

Чтобы прочесть отдельное сообщение:



Откройте главное меню.



Выберите MESS. READER.



Подтвердите выбор.



Выберите IN BOX.



Подтвердите выбор.

Система "свободные руки" Bluetooth



Выберите нужное текстовое сообщение.



Подтвердите режим чтения.



Выберите "Message reader", а затем, после звукового сигнала, "In box". Нажатием на "Previous" или "Next" можно переходить к предыдущим или последующим текстовым сообщениям. Команда "Read" включает считывание выбранного текстового сообщения.



Ведение списка сообщений

Во время прочтения сообщения:



Откройте главное меню.



Выберите нужную команду.



При выборе команды "Read" начинается считывание сообщения. При нажатии на "Delete" сообщение удаляется. Нажав на "Call", можно связаться с автором сообщения.

Удаление всех сообщений



Откройте главное меню.



Выберите DELETE ALL.



Подтвердите выбор.

Система попросит подтвердить выбор:



Подтвердите, чтобы удалить.



Отмена.



Выберите "Message reader", а затем, после звукового сигнала, "Delete all".



Система попросит подтвердить: нажмите на "Да", чтобы подтвердить или на "Нет", чтобы отменить команду.

Настройка системы сообщений



Откройте главное меню.



Выберите MESS. READER.



Подтвердите выбор.



Выберите SIGNAL TYPE.



Подтвердите и затем выберите один из трех режимов получения сообщений:

- Аудиовизуальный: система информирует о поступлении сообщения звуковым и визуальным сигналами и предлагает прочитать его.
- Визуальный: о поступлении сообщения информирует только визуальный сигнал на панели приборов.
- Отключение: система считывания сообщений отключена.



Выберите "Message reader", а затем, после звукового сигнала, "Signal type". В открывшемся перечне выберите один из трех режимов: "Чтение сообщений отключено", "Аудиовизуальное оповещение" или "Визуальное оповещение".



ГОЛОСОВЫЕ КОМАНДЫ

Чтение текстовых сообщений



Распознаваемые системой ключевые слова команд разбиты на три уровня (1-й, 2-й и 3-й).

Произнесенная команда 1-го уровня открывает доступ к командам 2-го; при подаче голосовой команды 2-го уровня система открывает доступ к командам 3-го уровня.

Уровень 1	Уровень 2	Уровень 3	Действия
Message reader/ Messages ("Чтение текстовых сообщений/ Текстовые сообщения")	Messages received/Received ("Полученные текстовые сообщения/ Получены")		Активирование меню MESS. READER.
			Открытие списка полученных текстовых сообщений.
		Read/ read again ("Читать/Повторить")	Чтение выбранного из списка текстового сообщения.
		Call ("Послать вызов")	Послать вызов по номеру отправителя текстового сообщения.
		Delete ("Удалить")	Происходит удаление номера отправителя сообщения или удаление считываемого текущего текста.
		Back/Next/Next ("Следующий")	Переход к следующему по списку текстовому сообщению.
	Back/Previous ("Предыдущий")	Переход к предыдущему по списку текстовому сообщению.	
		Read ("Читать")	Чтение текстового сообщения, полученного последним.
	Delete all ("Удалить все")	Удаление из списка всех текстовых сообщений после подтверждения команды на удаление.	

Система "свободные руки" Bluetooth

Уровень 1	Уровень 2	Уровень 3	Действия
Message reader/ Messages ("Чтение текстовых сообщений/ Текстовые сообщения")	Type of info/Info ("режим получения сообщений")		Активирование меню MESS. READER.
			Активирование функции настройки режимов получения сообщений.
		Deactivate message reader ("Отключить чтение сообщений")	Отключение чтения сообщений.
		Visual and audible info /Visual and audible/Visual plus audible/Audible ("Визуальная и звуковая информация/Визуальная и звуковая/ Визуальная плюс звуковая/Звуковая")	Система информирует о поступлении сообщения звуковым и визуальным сигналами.
Visual info only /Only visual/ Visual ("Только визуальная информация/Только визуальная/Визуальная")	Система информирует о поступлении сообщения визуальным сигналом на панели приборов.		

ПЕРЕНОСНОЙ АУДИОПЛЕЕР

Аудиофайлы в форматах .mp3, .wma, .wav, а также перечни файлов с расширением .wpl системой читаются.

Разъем USB



Вставьте устройство непосредственно в разъем USB или подключите при помощи соответствующего кабеля (в поставку не входит).

При включении замка зажигания:

- активируется режим распознавания и автоматически показывается перечень файлов,
- либо автоматически включается проигрывание, если система настроена на работу в автоматическом режиме.



В ином случае следует самостоятельно выбрать желаемый файл, воспользовавшись меню.

Автоматическое проигрывание



Откройте главное меню.



Выберите SETTINGS, затем MEDIA PLAYER, а затем TRACK PLAY



Подтвердите выбор.



Выберите READER OFF.



Подтвердите выбор.

Выбор файлов



Откройте главное меню.



Выберите MEDIA PLAYER.



Подтвердите выбор.



Установите режим выбора: FOLDIERS ARTISTS GENRES ALBUMS PLAYLISTS SHUFFLE (проигрывание в случайном порядке файлов из перечня).



Выберите "Media player", затем "системы USB", а затем "Folders", "Artists", и т.д.



Функция **PLAY ALL** служит для прослушивания всего содержимого в выбранном режиме (файлы, исполнители и т.п.).

Система "свободные руки" Bluetooth



Подтвердите выбор.



Выберите файл.



Включите прослушивание.

Показ информации о файле

Эта функция работает только по голосовой команде.

"Track info"

Предыдущий файл



Нажатие:

- в первые 3 секунды с начала проигрывания вернет Вас к прослушиванию предыдущей композиции.
- по истечении 3 секунд вернет Вас к началу проигрываемой композиции.

"Previous".

Следующий файл



Одним нажатием осуществляется переход к следующему файлу.

"Next".

Пауза/возобновление проигрывания



Одним нажатием включается пауза или возобновление проигрывания.

Команда "Stop" служит для остановки прослушивания.
Команда "Read" - для возобновления проигрывания.



Голосовая команда **"Read"** срабатывает только если проигрывание было остановлено голосовой командой **"Stop"**.

Смена источника аудиосигнала



Осуществляется нажатием, позволяющим выбрать радиоприемник, CD-плеер или медиаплеер.

ГОЛОСОВЫЕ КОМАНДЫ Переносной аудиоплеер



Распознаваемые системой ключевые слова команд разбиты на три уровня (1-й, 2-й и 3-й).

Произнесенная команда 1-го уровня открывает доступ к командам 2-го; при подаче голосовой команды 2-го уровня система открывает доступ к командам 3-го уровня.

Уровень 1	Действия
Player/Multimedia player/Media player	Открытие меню MEDIA PLAYER.
Play/Play the track/Play the multimedia file	Включение плеера.
Stop/Stop the track/Stop the multimedia file	Выключение прослушиваемой композиции.
Next/Next track	Переход к следующему меню или композиции.
Previous/Previous track/Back	Переход к предыдущему меню или композиции.
Shuffle on/Random play on	Включение проигрывания композиций в случайном порядке.
Shuffle off/Random play off	Выключение проигрывания композиций в случайном порядке.
Track repeat on/Repeat on/Repeat	Включение режима повторного прослушивания композиций.
Track repeat off/Repeat off	Выключение режима повторного прослушивания композиций.
Now playing/Track information/ What is playing/What is this?	Показ информации о прослушиваемой композиции.
USB media settings/USB settings	Открытие меню настроек MEDIA PLAYER.
Activate automatic play	Активирование автоматического проигрывания при подключении переносного плеера.
Deactivate automatic play	Отключение автоматического проигрывания при подключении переносного плеера.
Shuffle/Any/Random	Включение проигрывания композиций в случайном порядке.

Система "свободные руки" Bluetooth

Уровень 1	Уровень 2	Уровень 3	Действия
Player/Multimedia player/Media player/Player			Открытие меню MEDIA PLAYER.
	Advanced USB options/Other options (Расширенные функции USB-плеера/Прочие функции)		Активирование функций плеера.
		Folder/Explore folders/Consult list of folders (Файлы/Поиск по файлам/Просмотр списка файлов)	Открытие меню FOLDIERS.
		Artists/List of artists (Исполнители/Список исполнителей)	Открытие меню ARTISTS.
		Genres/List of genres (Жанры/Список жанров)	Открытие меню GENRES.
		Album/List of albums (Альбом/Список альбомов)	Открытие меню ALBUMS.
	Playlist/List of tracks (Плей-лист/Список композиций)	Открытие меню PLAYLISTS.	



БЕЗОПАСНОСТЬ ПРИ ВОЖДЕНИИ СТОЯНОЧНЫЙ ТОРМОЗ

Включение стояночного тормоза

Потяните за рукоятку стояночного тормоза, чтобы исключить качение автомобиля.

Прежде чем покинуть автомобиль убедитесь, что тормоз надежно затянут.



О включенном или неполностью выключенном стояночном тормозе свидетельствует эта контрольная лампа на панели приборов.

При остановке на уклоне поверните колеса до упора в бордюр и включите стояночный тормоз.

Включать передачу на припаркованном автомобиле бесполезно.

Выключение стояночного тормоза

Приподнимите рукоятку и нажмите на кнопку деблокировки, после чего опустите рукоятку до самого низа.

АВАРИЙНАЯ СВЕТОВАЯ СИГНАЛИЗАЦИЯ

Нажмите на этот выключатель. При этом все фонари указателей поворотов начнут мигать.

Аварийная световая сигнализация может работать и при выключенном зажигании.

Этой системой следует пользоваться только в случае опасности, для обозначения аварийной остановки или вождения в чрезвычайных обстоятельствах.



ЗВУКОВОЙ СИГНАЛ

Нажмите на центральную часть крышки ступицы рулевого колеса.

АНТИБЛОКИРОВОЧНАЯ СИСТЕМА (ABS - REF)

Антиблокировочная система ABS совместно с электронным регулятором тормозных сил REF улучшает устойчивость и управляемость автомобиля во время торможения, в частности, на дорогах с поврежденным или скользким покрытием.

Система ABS предотвращает блокирование колес, а система REF распределяет тормозное усилие на каждое колесо в отдельности.



Загорание этой лампы свидетельствует о неисправности системы ABS, которая может привести к потере курсовой устойчивости автомобиля при торможении.



Загорание этой лампы одновременно с контрольной лампой тормозной системы свидетельствует о неисправности электронного регулятора тормозных сил, которая может привести к потере курсовой устойчивости автомобиля при торможении.

Срочно остановите автомобиль.

В обоих случаях следует обратиться в сервисную сеть CITROËN.

Рекомендации

Антиблокировочная система включается автоматически в момент, когда тормозящие колеса начинают блокироваться. Она не способствует сокращению тормозного пути автомобиля.

На очень скользкой дороге (покрытой гололедицей, залитой маслом и т.п.) система ABS может способствовать увеличению тормозного пути. В случае экстренного торможения резко нажмите на тормозную педаль и с силой удерживайте ее, не отпуская даже на скользкой дороге: так вы сможете сохранить управление автомобилем и избежать наезда на препятствие.

Нормальная работа ABS может проявляться в легкой вибрации тормозной педали при нажатии на нее для притормаживания автомобиля.

При замене колес допускается устанавливать только сертифицированные колесные диски и шины.

СИСТЕМА ЭКСТРЕННОГО ТОРМОЖЕНИЯ AFU

В случае экстренного торможения эта система позволяет быстрее развить оптимальное давление в тормозной системе, для этого нужно резко и с силой нажать на педаль и не отпускать ее.

Система автоматически реагирует на скорость нажатия на педаль.

При этом сопротивление педали нажатию несколько изменяется.

Чтобы продлить действие системы экстренного торможения, продолжайте удерживать нажатие на педаль тормоза.



ПРОТИВОБУКСОВОЧНАЯ СИСТЕМА ASR И СИСТЕМА ДИНАМИЧЕСКОЙ СТАБИЛИЗАЦИИ ESP

Эти системы связаны с системой ABS и дополняют ее.

Система динамической стабилизации ASR необходима для оптимизации тяговитости и сохранения управляемости автомобиля в режиме ускорений.

Система оптимизирует распределение тягового усилия между колесами, чтобы избежать пробуксовки колес, путем воздействия на работу тормозных механизмов отдельных колес и работу двигателя. Она также помогает улучшить курсовую устойчивость автомобиля при разгоне.

Система ESP избавляет Вас от необходимости "перекладывать руль" в крайние положения для сохранения курса.

В случае значительного отклонения действительной траектории от той, которую задает водитель, система ESP автоматически воздействует на тормозные механизмы одного или нескольких колес, а также на двигатель, чтобы вернуть автомобиль к движению по заданной траектории.

Работа систем ASR и ESP



Контрольная лампа мигает, когда система ASR или ESP срабатывает.



Отключение системы ASR

Иногда, в особо тяжелых условиях вождения (трогание по грязи, застревание в снегу, езда по зыбкому грунту и т.д.) возникает необходимость отключить систему ASR, чтобы колеса, буксуя, обеспечивали автомобилю сцепление с дорогой.



Нажмите на эту клавишу.

При этом в клавише загорается светодиод контрольной лампы: с этого момента система ASR на работу двигателя больше никакого влияния не оказывает, но взаимодействует с тормозами.

Если система несправна



В случае неисправности системы ASR загорается контрольная лампа и звучит зуммер, а на дисплее появляется подтверждающее сообщение.

Безопасность и вождение



В случае неисправности системы ESP загорается контрольная лампа и звучит зуммер, а на дисплее появляется подтверждающее сообщение.

Обратитесь в сервисную сеть CITROËN для проверки работы системы.

Рекомендации

Системы ASR/ESP способны обеспечивать дополнительную безопасность в условиях нормального стиля вождения. Их наличие в комплектации автомобиля не должно побуждать водителя идти на неоправданные риски и разгонять автомобиль до чрезмерных скоростей.

Нормальная работа этих систем обеспечивается при условии обязательного соблюдения требований производителя, предъявляемых к качеству шин и колесных дисков, компонентов тормозной системы, бортовой электронике, а также качеству сборочных работ и технического обслуживания в сервисной сети CITROËN.

Если Ваш автомобиль побывал в столкновении, обратитесь в сервисную сеть CITROËN для проверки исправности системы.



Система курсовой устойчивости

Система помощи при движении на дорогах со слабым сцеплением (снег, лед, грязь...).

Она обнаруживает слабое сцепление колес с дорогой, затрудняющее трогание автомобиля с места и его движение.

В таких ситуациях, **Intelligent Traction Control** подменяет систему **ASR**, передавая крутящий момент на колеса, на которые создается большее усилие, чтобы оптимизировать устойчивость и контроль траектории.

Активация

При запуске двигателя, функция отключена.

Нажмите на кнопку, расположенную на панели приборов, чтобы включить функцию; лампочка на кнопке загорится. Функция активна при движении примерно до 30 км/ч.

При превышении 30 км/ч, функция отключается автоматически, но лампочка на кнопке остается гореть.

Функция активируется автоматически, как только скорость понизится до 30 км/ч.

Отключение

Нажмите на кнопку, расположенную на панели приборов, чтобы отключить функцию; лампочка на кнопке гаснет и функция **ASR** снова активирована.

Нарушения в работе



Этот индикатор загорится на панели в случае нарушения в работе системы.



ОГРАНИЧИТЕЛЬ СКОРОСТИ

При наличии этой системы в комплектации Вашего автомобиля, Вы можете устанавливать фиксированные параметры скорости, ограниченные либо 90 км/ч, либо 100 км/ч. Они внесены в память системы и не могут быть изменены.

Об этих параметрах максимальной скорости вам напоминает этикетка в салоне.

Фиксированный ограничитель скорости не наделен функциями регулятора. Его невозможно активировать или отключить во время движения автомобиля.



РЕМНИ БЕЗОПАСНОСТИ

РЕМНИ ПЕРЕДНИХ ИДЕНИЙ

Сиденье водителя оборудовано пиротехническими натяжителями с ограничителями натяжения.

Переднее двухместное сиденье оборудовано двумя ремнями безопасности.

Дополнительно установленное двухместное сиденье следует обязательно оборудовать ремнями безопасности.

Регулировка ремней по высоте

Для регулировки ремня со стороны сиденья водителя и со стороны пассажира, сидящего на крайнем правом сиденье, сожмите фиксатор на пряжке перегиба и переместите ее.

Для ремня безопасности среднего сиденья регулировка по высоте не предусмотрена.



Пристегивание ремня

Плавно вытяните ремень перед собой так, чтобы он не был перекручен.

Вставьте скобу ремня в паз замка.

Проверьте надежность фиксации ремня в замке и работу механизма автоматической блокировки, резко потянув за лямку.

Отстегивание ремня

Нажмите на красную кнопку замка, при этом ремень автоматически свернется, но его нужно придерживать.



Правилами безопасности не допускается проделывать это во время движения автомобиля.



Сигнализатор непристегнутого ремня водителя

Если водитель не пристегнул свой ремень безопасности, то при включении зажигания этот сигнализатор загорится.

ДВОЙНАЯ КАБИНА

Задние сиденья оборудованы инерционными ремнями безопасности, закрепленными в трех точках.

Каждый ремень служит для пристегивания только одного человека.

РЕМНИ БЕЗОПАСНОСТИ НА ЗАДНИХ СИДЕНЬЯХ

Сиденья/диваны оборудуются трехточечными инерционными ремнями безопасности.

На спинке среднего сиденья имеется направляющий паз и на ней же установлена инерционная катушка ремня безопасности.

Рекомендации

Водитель обязан следить за тем, чтобы пассажиры надлежаще пользовались ремнями безопасности и были все пристегнуты до начала движения автомобиля.

Независимо от Вашего местонахождения в автомобиле всегда пристегивайтесь ремнем безопасности, даже при поездках на короткие расстояния.

Ремень оборудован инерционной катушкой с автоматической подгонкой длины лямки по Вашей фигуре.

Не пользуйтесь дополнительными предметами (прищепками, клипсами, булавками и т.п.) для того, чтобы оставить зазор под ремнем безопасности.

Отстегнув свой ремень, проследите за тем, чтобы он правильно смотался на катушку.

После складывания или перемещения сиденья или заднего дивана убедитесь, что ремень безопасности занимает правильное положение и смотан на катушку и что замок ремня безопасности готов к его пристегиванию.

В зависимости от характера и силы столкновения автомобиля пиротехнический преднатяжитель ремня может сработать до и независимо от срабатывания модуля надувных подушек безопасности. Он мгновенно натягивает ремни, прижимая их к телу.

Срабатывание преднатяжителей сопровождается детонационным хлопком с одновременным выделением безвредного дыма воспламенителем пиротехнического патрона, встроенного в систему.

Ограничитель усилия натяжения служит для смягчения давления ремня на тело.

Катушки ремней оборудованы автоматическим механизмом блокировки на случай столкновения в ДТП, экстренного торможения или опрокидывания автомобиля.

Система ремней безопасности активируется при включении зажигания.

Вы можете отстегнуть ремень, нажав для этого на красную клавишу замка.

Придерживайте отстегнутый ремень.



При срабатывании преднатяжителей ремней загорается контрольная лампа подушки безопасности. Обратитесь в сервисную сеть CITROËN.

Чтобы эффективно выполнять свою защитную функцию, ремень безопасности:

- должен использоваться для пристегивания только одного взрослого человека,
- не должен быть скручен; проверьте это, плавно вытягивая ремень,
- должен прилегать к телу как можно плотнее.

Плечевая лямка должна располагаться на плече у основания шеи.

Тазовая лямка ремня должна располагаться как можно ниже на бедрах.

Не путайте запорные скобы и замки ремней, иначе они не выполнят своих защитных функций.

При наличии на сиденьях подлокотников тазовая лямка ремня всегда должна быть протянута под подлокотником.

Убедитесь в том, что ремень пристегнут надежно, резко потянув за его лямку.

При перевозке детей:

- используйте соответствующее детское кресло, если ребенку менее 12 лет или его рост не превышает 1 м 50 см,
- никогда не перевозите ребенка на своих коленях, даже если Вы пристегнуты ремнем безопасности.



Дополнительную информацию о перевозке детей в автокреслах Вы можете найти в разделе 5, гл. "Безопасная перевозка детей".

В соответствии с действующими требованиями безопасности все работы, касающиеся ремонта и проверки исправности ремней, а также их установки в автомобиле, должны осуществляться специалистами сервисной сети CITROËN, которые обеспечат гарантированное качество исполнения работ. Ремни безопасности следует периодически проверять (даже после небольших аварий) в сервисной сети CITROËN: они не должны иметь надрывов или следов износа, а также подвергаться конструктивным изменениям или переделкам.



Для чистки лямок ремней безопасности пользуйтесь водным раствором мыла или специальным составом для очистки тканевых поверхностей, имеющимся в продаже в торгово-сервисной сети CITROËN.



ОБЕСПЕЧЕНИЕ БЕЗОПАСНОСТИ

СОПРОТИВЛЕНИЕ ДЕФОРМАЦИИ ПРИ УДАРЕ

Этот автомобиль спроектирован так, чтобы в случае столкновения его салон был максимально защищен от деформации: элементы передней инфраструктуры кузова наделены зонами последовательной деформации, а прочность передних дверей усилена, чтобы сделать конструкцию еще жестче.

ПРОТИВОУГОННАЯ БЕЗОПАСНОСТЬ

На автомобиле в исполнении "фургон" имеется две отдельных зоны запирания замков: кабина и грузовой отсек. Такое разделение позволяет делать выбор между усиленной охраной либо личных вещей, либо груза - в зависимости от целей, в которых используется автомобиль.

На автомобиле может устанавливаться охранная система с контролем периметра автомобиля и датчиком поднимания автомобиля (заводская или опционная) - в некоторых странах в зависимости от условий поставки.



Подробнее об этих функциях читайте в разделе 2.

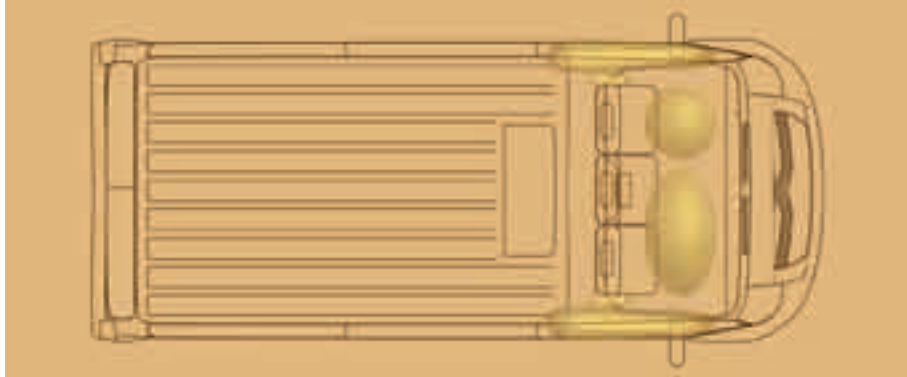

ПОДУШКИ БЕЗОПАСНОСТИ

Надувные подушки безопасности предназначены для дополнительной защиты водителя и пассажира в случае сильного столкновения в ДТП. Они дополняют защитное действие ремней безопасности, оборудованных ограничителем натяжения. В случае столкновения электронные датчики удара регистрируют и мгновенно анализируют величину резкого замедления автомобиля:

если при ударе достигается порог срабатывания подушек безопасности, подушки мгновенно выбрасываются и надуваются, защищая находящихся в салоне людей.

Сразу же после удара газ, содержащийся в подушках, выходит наружу, и они уменьшаются в объеме: это предусмотрено для того, чтобы не препятствовать обзору и возможности быстро покинуть автомобиль.

Подушки безопасности не срабатывают в случае менее сильных ударов, при которых для обеспечения оптимальной защиты оказывается достаточно одних ремней безопасности. Сила удара зависит от вида препятствия и скорости автомобиля в момент столкновения.

Подушки безопасности работают только при включенном зажигании.

i Газ, выходящий из сработавших подушек, может оказывать незначительное раздражающее воздействие. Хлопок сработавшего пиропатрона может на короткое время слегка заложить уши.

Фронтальные подушки безопасности

Они установлены в ступице рулевого колеса для водителя и в передней панели со стороны переднего пассажира. Обе подушки срабатывают одновременно, за исключением случая, когда подушка безопасности пассажира была отключена.

Контроль исправности подушек безопасности



Если этот сигнализатор загорелся, обратитесь в сервисную сеть CITROËN для проверки системы.

Подушки безопасности



Отключение подушки безопасности переднего пассажира



См. п. 4 раздела "Режим", затем в меню "Подушка безопасности пассажира" выберите **OFF**.



Сигнализатор подушки безопасности будет гореть все время, пока она будет оставаться отключенной.

Для обеспечения безопасности Вашего ребенка необходимо обязательно отключать подушку безопасности переднего пассажира при установке на его сиденье детского кресла "спинкой вперед". В противном случае, надувшаяся подушка безопасности может привести к тяжелому травмированию или гибели ребенка.

В случае отсутствия в комплектации Вашего автомобиля необходимых систем, не устанавливайте детское кресло для перевозки "спинкой вперед".

При выборе **OFF** подушка безопасности переднего пассажира не сработает в случае столкновения.

После снятия детского кресла выберите **ON**, чтобы вновь активировать подушку безопасности переднего пассажира и обеспечить его защиту в случае столкновения.

Сигнализатор отключенной подушки безопасности



При каждом запуске двигателя загорается сигнализатор отключенной подушки безопасности.



Если Ваш автомобиль оснащен таким дисплеем, контроль отключенной подушки будет сопровождаться сообщением на нем.

Боковые подушки безопасности и оконные подушки-шторы

Если в комплектации Вашего автомобиля имеется эта система, боковые подушки безопасности встроены в спинки передних сидений со стороны двери.

Оконные подушки-шторы встроены в стойки и верхнюю часть потолка салона над передними сиденьями.

В случае срабатывания они раскрываются между человеком и оконным стеклом.

Боковые подушки срабатывают независимо одна от другой в случае сильного удара с той стороны, откуда он последовал.

Контроль исправности



Контроль исправности подушек безопасности обеспечивается этим световым сигнализатором.

Рекомендации

Если в комплектации Вашего автомобиля имеется эта система, для обеспечения наибольшей эффективности фронтальных, боковых и оконных подушек безопасности необходимо выполнять следующие правила:

Всегда пристегивайтесь ремнями безопасности, которые должны быть правильно отрегулированы.

Сидите в естественной вертикальной позе.

Ничего не размещайте между людьми, сидящими на передних сиденьях, и подушками безопасности (детей, животных, предметы и т.п.).

Они могут помешать работе подушек или поранить людей, сидящих на передних сиденьях.

Категорически запрещено кому-либо проводить работы с системами подушек безопасности за исключением квалифицированного персонала сервисной сети CITROËN.

После аварии или пребывания автомобиля в угоне необходимо обязательно проверить систему подушек безопасности.

Фронтальные подушки безопасности

Не водите автомобиль, удерживая рулевое колесо за спицы, и не кладите руки на ступицу рулевого колеса.

Пассажиру воспрещается класть ноги на переднюю панель.

По возможности откажитесь от курения, поскольку при надувании подушек безопасности это может привести к ожогам или ранениям сигаретой или трубкой.

Запрещается снимать и протыкать ступицу рулевого колеса, в которой находится подушка, или подвергать ее сильным ударам.

Боковые подушки безопасности

На сиденья допускается надевать только сертифицированные и одобренные изготовителем чехлы. Проконсультируйтесь в сервисной сети CITROËN.

Запрещается привинчивать или приклеивать какие-либо предметы к спинкам сидений. Это может привести к ранениям грудной клетки и живота при разворачивании боковых подушек безопасности.

Не приближайтесь к двери ближе, чем это необходимо.

Надувные оконные подушки-шторы

Запрещается прикреплять или приклеивать какие-либо предметы к стойкам и потолку салона. Это может привести к ранению головы при разворачивании подушки-шторы.

Запрещается отворачивать винты крепления потолочных поручней, так как ими же прикреплены к потолку и подушки-шторы.

ОБЩАЯ ИНФОРМАЦИЯ О ДЕТСКИХ СИДЕНЬЯХ

Несмотря на то, что при разработке автомобиля CITROËN компания уделила много внимания проблеме безопасной перевозки детей на его борту, их безопасность также зависит и от Вас.

Для обеспечения максимальной безопасности детей соблюдайте следующие рекомендации:

- все дети младше 12 лет, либо ростом менее 1 м 50 см должны перевозиться в специальных детских креслах, прошедших сертификацию на соответствие нормам безопасности, учитывающих их весовые показатели и устанавливаемых на сиденьях, оборудованных ремнями безопасности или креплениями ISOFIX,
- по статистике, для безопасной перевозки детей лучше использовать задние сиденья автомобиля,
- детей весом менее 9 кг перевозите только в положении "спинкой вперед" как на переднем сиденье, так и на заднем,
- пассажиру не разрешается перевозить ребенка на руках.

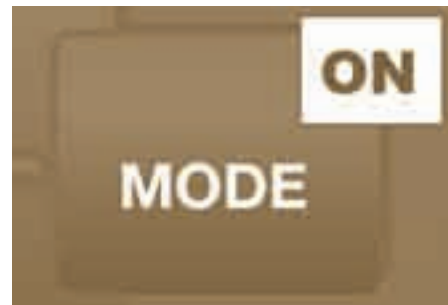
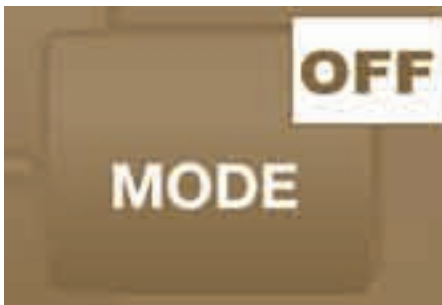

ЗАКРЕПЛЕНИЕ ДЕТСКОГО КРЕСЛА ПРИ ПОМОЩИ ТРЕХТОЧЕЧНОГО РЕМНЯ БЕЗОПАСНОСТИ



"Спинкой вперед"

Рекомендуется для перевозки на задних сиденьях до достижения ребенком двух лет.

При установке детского кресла для перевозки ребенка "спинкой вперед" на сиденье переднего пассажира, подушку безопасности пассажира следует обязательно отключать. Иначе надувшаяся подушка безопасности может привести к тяжелому травмированию или гибели ребенка.



"Лицом вперед"

Рекомендуется для перевозки на задних сиденьях после достижения ребенком двух лет.

При установке детского кресла для перевозки ребенка "лицом вперед" на сиденье переднего пассажира необходимо оставить включенной подушку безопасности пассажира.

 Системы закрепления детских кресел и выключатель подушки безопасности переднего пассажира одинаковы на всем модельном ряде CITROËN.

Если в системе подушки безопасности переднего пассажира нет выключателя для ее отключения, перевозить ребенка на переднем сиденье "спинкой вперед" категорически запрещено.

 Раздел 5, тема "Подушки безопасности".



Отключение подушки безопасности пассажира ("OFF")

Читайте указания на этикетке, наклеенной с обеих сторон на противосолнечный козырек пассажира.

Чтобы обеспечить безопасность своего ребенка, обязательно отключайте подушку безопасности переднего пассажира при установке на его сиденье детского кресла "спинкой вперед".

В противном случае, надувшаяся подушка безопасности может травмировать или повлечь гибель ребенка.



Если в комплектации Вашего автомобиля имеется такая система, отключение подушки безопасности переднего пассажира должно осуществляться путем выбора функции MODE на дисплее бортового компьютера.

 В каждой стране перевозка детей в автомобиле регламентируется действующим в ней собственным законодательством. Изучите правила, принятые в Вашей стране. Ознакомьтесь с перечнем детских кресел, сертифицированных для использования в Вашей стране. Наличие креплений Isofix, оборудование заднего дивана, комплектация автомобиля подушкой безопасности переднего пассажира и ее выключателем зависят от варианта исполнения модели.

Перевозка детей

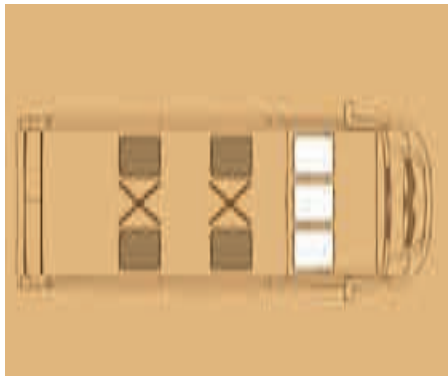

КРЕПЛЕНИЯ "ISOFIX"

Ваш автомобиль сертифицирован в соответствии с новыми нормативами, предъявляемыми к системе ISOFIX.

При наличии в комплектации автомобиля, крепления ISOFIX отмечены бирками.



Конструктивно они состоят из трех проушин, имеющих на каждом сиденье:

- двух передних проушин, расположенных между спинкой и подушкой штатного сиденья автомобиля и обозначенных биркой,
- задней проушины, называемой креплением TOP TETHER, также обозначенной биркой.

Конструкция замков ISOFIX обеспечивает надежную, прочную и быструю установку кресла для перевозки ребенка в Вашем автомобиле.

Детские кресла ISOFIX оборудованы двумя замками, легко входящими в зацепление с двумя передними проушинами.

Некоторые из них оборудованы также верхней лямкой, которая крепится к задней проушине.

Чтобы ее закрепить, приподнимите подголовник и протяните под ним крюк лямки. Затем зацепите крюк за заднюю проушину и натяните верхнюю лямку.

Небрежная установка детского кресла в автомобиле снижает надежность защиты ребенка в случае столкновения.

О детских креслах ISOFIX, сертифицированных для установки в Вашем автомобиле, читайте в сводной таблице.

ДЕТСКОЕ КРЕСЛО ISOFIX, РЕКОМЕНДОВАННОЕ CITROËN И СЕРТИФИЦИРОВАННОЕ ДЛЯ ВАШЕГО АВТОМОБИЛЯ

125

Модель "RÖMER Duo" Plus ISOFIX (типоразмер B1)

Группа 1: от 9 до 18 кг



Для перевозки ребенка "лицом вперед".
Оборудовано верхней лямкой, прикрепляемой к верхней скобе ISOFIX, называемой TOP TETHER.

Устанавливается для перевозки в трех положениях:
сидячем, полулежащем и лежащем.



Это кресло можно устанавливать и на сиденьях, не оборудованных креплениями ISOFIX.

В этом случае его обязательно нужно закреплять на штатном сиденье автомобиля трехточечным ремнем безопасности.

Следуйте указаниям по установке детских кресел, содержащимся в инструкциях изготовителя.

СВОДНАЯ ТАБЛИЦА РАЗМЕЩЕНИЯ ДЕТСКИХ КРЕСЕЛ ISOFIX

В соответствии с европейской регламентацией, приведенная здесь таблица дает представление о возможности размещения детских кресел ISOFIX на штатных сиденьях автомобиля, оборудованных замками ISOFIX.

Типоразмер универсальных и полууниверсальных детских кресел ISOFIX, обозначаемый буквами от **A** до **G**, указывается на самом кресле рядом с логотипом ISOFIX.

Тип кресла ISOFIX	Менее 10 кг (группа 0) До 6 месяцев		Менее 10 кг (группа 0) Менее 13 кг (группа 0+) До 1 года			От 9 до 18 кг (группа 1) От 1 до 3 лет			
	Колыбель		"спиной вперед"			"Лицом вперед"			
Типоразмер ISOFIX	F	G	C	D	E	C	D	A	B1
Задние боковые сиденья Ряд 2 и одноместные сиденья в ряду 1	IUF		IUF			IUF			
Задние боковые сиденья Ряд 2 и двухместное сиденье в ряду 1	IUF		X	IUF		X	IUF		

IUF: Сиденье, адаптированное для установки универсального детского кресла ISOFIX. Детское кресло ISOFIX для перевозки в положении "лицом вперед" с верхней лямкой, прикрепляемой к верхней проушине штатных сидений ISOFIX автомобиля.

X: Не оборудовано для установки детского кресла ISOFIX указанного класса и категории.

ДЕТСКИЕ СИДЕНЬЯ, РЕКОМЕНДОВАННЫЕ CITROËN

Компания CITROËN предлагает широкий выбор детских кресел из своего каталога, которые можно закреплять при помощи **трехточечного ремня безопасности**:

Группа 0+: от новорожденных до 13 кг**L1**

Кресло "RÖMER Baby-Safe Plus"
Устанавливается "спинкой вперед".

Группы 2 и 3: от 15 до 36 кг**L3**

Кресло "RECARO Start"

**L4**

Кресло "KLIPPAN Optima"
С возраста 6 лет (около 22 кг)
следует использовать только
сиденье с высокой подушкой.

**L5**







"RÖMER KIDFIX"

Может фиксироваться при помощи креплений ISOFIX.
Ребенок пристегнут ремнем безопасности.

Перевозка детей

УСТАНОВКА ДЕТСКИХ КРЕСЕЛ, ЗАКРЕПЛЯЕМЫХ РЕМНЕМ БЕЗОПАСНОСТИ

В соответствии с европейской регламентацией, приведенная таблица дает представление о возможности размещения детских кресел, закрепляемых ремнем безопасности и сертифицированных как "универсальные" в зависимости от весовой группы ребенка и места установки в салоне автомобиля:

Место		Весовая группа и примерный возраст			
		Менее 13 кг (Группы 0 (а) и 0+) От рождения до ≈ 1 года	От 9 до 18 кг (Группа 1) От 1 года до ≈ 3 лет	От 15 до 25 кг (Группа 2) От 3 до ≈ 6 лет	От 22 до 36 кг (Группа 3) От 6 до ≈ 10 лет
Сиденье переднего пассажира (b)		U	U	U	U
Сиденье пассажира со средним и боковым местом (b)		U	U	U	U
 Боковые сиденья во 2-м и 3-ем рядах		U	U	U	U
 Среднее сиденье во 2-м и 3-ем рядах		U	U	U	U

a: Группа 0: от рождения до 10 кг.

b: Перед тем, как разместить ребенка на этом месте, см. правила, действующие в Вашей стране.

U: Сиденье, адаптированное под установку детского кресла при помощи ремня безопасности, сертифицированного как "универсальное" для перевозки "спинкой вперед" и/или "лицом вперед".

РЕКОМЕНДАЦИИ ПО ПРАВИЛЬНОЙ УСТАНОВКЕ ДЕТСКОГО КРЕСЛА

Небрежная установка детского кресла в автомобиле снижает надежность защиты ребенка в случае столкновения.

Не забывайте пристегивать ремни безопасности или лямки детского кресла так, чтобы они **плотно прилегли** к его телу, даже при переездах на короткие расстояния.

Для оптимальной установки детского кресла проверьте, чтобы спинка кресла опиралась на спинку штатного сиденья автомобиля, а подголовник сиденья не мешал креслу занять правильное положение.

Если подголовник приходится снять, примите меры, чтобы он был убран в надежное место или закреплен так, чтобы не превратиться в стремительно летящий "снаряд" в случае резкого торможения.

Не следует перевозить на переднем сиденье детей в возрасте до 10 лет в положении "лицом вперед" за исключением случаев, когда задние сиденья заняты другими детьми или если задние сиденья сняты или сложены.

Отключите подушку безопасности переднего пассажира сразу при установке на его сиденье детского кресла "спинкой вперед".

Если этого не сделать, надувшаяся в случае аварии подушка может привести к тяжелому травмированию или гибели ребенка.

В целях безопасности, не оставляйте:

- ребенка или детей в автомобиле одних без присмотра,
- ребенка или животное в автомобиле с закрытыми окнами, если он стоит на солнце,
- ключи в автомобиле в доступном для детей месте.

Чтобы исключить случайное открытие дверей, пользуйтесь системой блокировки замков.

Не следует опускать стекла окон задних дверей более, чем на треть.

Для защиты детей от солнечных лучей оборудуйте задние боковые окна шторами.

Установка кресла с высокой подушкой

Верхняя ветвь ремня должна проходить по плечу ребенка, не затрагивая область шеи.

Убедитесь, что нижняя ветвь ремня безопасности расположена на бедрах ребенка.

Специалисты компании "Автомобили CITROËN" рекомендуют Вам воспользоваться сиденьем с повышающей подушкой и спинкой, оборудованной лазом, правильно направляющим ленту ремня на уровне плеча.

Двойная кабина

Не устанавливайте детские кресла, сиденья и подушки-бустеры на задних сиденьях двойной кабины.



БУКСИРОВКА ПРИЦЕПА, АВТОДАЧИ, КАТЕРА...

За дополнительной информацией о массах обращайтесь к регламентным документам (ПТС, и т.п.).

Рекомендации по вождению

Буксируемый автомобиль должен катиться свободно, т.е. на нейтральной передаче.

Размещение груза: размещайте груз внутри прицепа так, чтобы наиболее тяжелые предметы располагались как можно ближе к оси и чтобы нагрузка на буксирное устройство была близка к максимально разрешенной, но ни в коем случае не превышала ее.

Охлаждение двигателя: при буксировке прицепа в гору повышается температура охлаждающей жидкости.

Вентилятор системы охлаждения двигателя приводится в действие электродвигателем, поэтому его охлаждающая способность не зависит от режима работы двигателя автомобиля.

В связи с этим, для понижения температуры двигателя используйте повышенные передачи, позволяющие уменьшать частоту вращения коленчатого вала и снижать скорость движения автомобиля.

В любом случае внимательно следите за температурой охлаждающей жидкости.

Рекомендации

При эксплуатации в особо тяжелых условиях (например, при буксировке прицепа, с которым полная масса автопоезда близка к предельно допустимой, в жару, на затяжном подъеме) в двигателе срабатывает автоматическое устройство компенсации потерь мощности. В подобных случаях автоматическое отключение системы кондиционирования позволяет получить прирост мощности.



В случае загорания сигнализатора опасного повышения температуры охлаждающей жидкости остановитесь и выключите зажигание, как только это позволят условия движения.



См. раздел 7, гл. "Уровни".



Шины: проверьте давление воздуха в шинах автомобиля (см. раздел 9, гл. "Идентификационные данные") и прицепа и доведите его до рекомендованных значений.

Тормоза: при буксировке прицепа тормозной путь увеличивается. Всегда двигайтесь с умеренной скоростью, своевременно переходите на низшие передачи и тормозите плавно.

Боковой ветер: при буксировке прицепа чувствительность к боковому ветру увеличивается. Водите автомобиль плавно и с умеренной скоростью.

ABS: система действует только на колеса автомобиля, к прицепу она не относится.

Парковка задним ходом: с прицепом система помощи при парковке не работает.

Тягово-сцепное устройство

Мы рекомендуем монтировать тягово-сцепные устройства и жгуты электропроводки к ним только производства компании "Автомобили CITROËN", так как они были испытаны и сертифицированы еще на стадии разработки Вашего автомобиля. Их установку следует осуществлять в сервисной сети CITROËN.

При установке тягово-сцепного устройства на стороне, т.е. не в сервисной сети CITROËN, необходимо строго придерживаться расположенных сзади заводских точек для монтажа электрооборудования и следовать предписаниям изготовителя автомобиля.



БАГАЖНИК НА КРЫШЕ

При установке поперечных багажных дуг на крыше используйте специально предусмотренные для них крепления.

Максимально допустимая полезная нагрузка на багажник: 100 кг, при этом груз должен быть распределен равномерно на любой модификации автомобиля.

Багажные дуги можно устанавливать только на автомобили Н1 и Н2.

Запрещается превышать максимальную разрешенную массу (МРМА) автомобиля.

 Дополнительную информацию о длине (L1... L4) и ширине (Н1... Н3) автомобиля см. в разделе 9, гл. "Габаритные размеры".

ДОПОЛНИТЕЛЬНОЕ ОБОРУДОВАНИЕ

Дополнительное оборудование и запасные части проверены и одобрены фирмой на соответствие критериям надежности и безопасности и полностью пригодны для Вашего автомобиля. Вам предлагается большой выбор имеющих артикул изделий и запасных частей оригинального производства.

Оборудование для профессиональной деятельности

Бюро технической информации по запасным частям и обслуживанию выпускает Каталог дополнительного оборудования, по которому можно приобрести:

Багажник для установки на крыше на короткие, средние и длинные опорные точки (с ограничителями всех размеров).

Плиту для настила, ролик для поднятия багажа, подножку.

Тягово-сцепное устройство, жгуты электропроводки для прицепа со штекерными разъемами 7/13, 7/7 и 13 штекеров: сцепное устройство, и электрооборудование следует монтировать только в условиях сервисной сети CITROËN.

Багажник для перевозки грузов на крыше различной высоты, дополнительную багажную дугу.

Разделительные перегородки, защитный напольный настил, покрытие пола, препятствующее скольжению грузов.

В дополнительной номенклатуре изделий предлагаются аксессуары, относящиеся к комфорту, досугу и уходу за автомобилем:

Система охранной сигнализации, нанесение меток на стекла гравированием, медицинская аптечка, яркий жилет безопасности, парковочные радары для парковки задним ходом, треугольный знак аварийной остановки, ...

Комплект совместимых с подушками безопасности чехлов для передних сидений, резиновые коврики, ковровое покрытие, цепи противоскольжения. Чтобы ничто не мешало свободному перемещению педалей:

- правильно уложите и закрепите коврик на фиксаторах,
- никогда не кладите под ноги уложенные один на другой коврики.

Автомагнитолы, гарнитура громкой связи, громкоговорители, навигационная система, ...

Монтаж радиопередающих устройств

Собираясь установить на своем автомобиле дополнительное радиопередающее устройство с вынесенной наружу антенной, обратитесь сначала за консультацией в сервисную сеть CITROËN.

В сети CITROËN Вас проинформируют о требованиях, предъявляемых к характеристикам радиопередатчиков (частотный диапазон, максимальная выходная мощность, установка и расположение антенны, особенности монтажа и установки), которыми можно оборудовать автомобиль в соответствии с Директивой Комиссии ЕС по электромагнитной совместимости электротехнических систем автомобилей (2004/104/CE).

Декоративные элементы, передние брызговики, задние брызговики, деревянный напольный настил, дефлекторы, ...

Жидкость для омывателя стекол, средства для мойки и ухода за кузовом и салоном, запасные лампы, ...



Установка любого электрооборудования или дополнительного электроприбора, не имеющего артикула CITROËN, может вывести из строя электронную систему Вашего автомобиля.

Будем признательны, если Вы примете во внимание эту особенность и рекомендуем обратиться к нашему официальному дилеру, чтобы ознакомиться со всей номенклатурой изделий и дополнительного оборудования, имеющих артикул.

Законодательством отдельных стран, куда поставляется автомобиль, предписано обязательное наличие на его борту яркого жилета безопасности, знака аварийной остановки и комплекта запасных ламп.

Открытие капота

**ОТКРЫВАНИЕ КАПОТА****Из салона автомобиля**

Капот следует открывать только на остановленном автомобиле, при этом дверь водителя должна оставаться открытой.

Для отпирания замка капота потяните за ручку, расположенную сбоку панели приборов.

Снаружи

Отведите вправо рычажок, расположенный над решеткой радиатора, и приподнимите капот.

Упор капота

Освободите упор и, вращая его, установите в первое, а затем во второе положение.

Перед тем, как закрыть капот, уберите упор в отведенное для него место.

Чтобы закрыть

Опустите капот на небольшую высоту и отпустите его. Проверьте надежность фиксации замка капота.



Если капот закрыт неплотно, загорится этот сигнализатор.

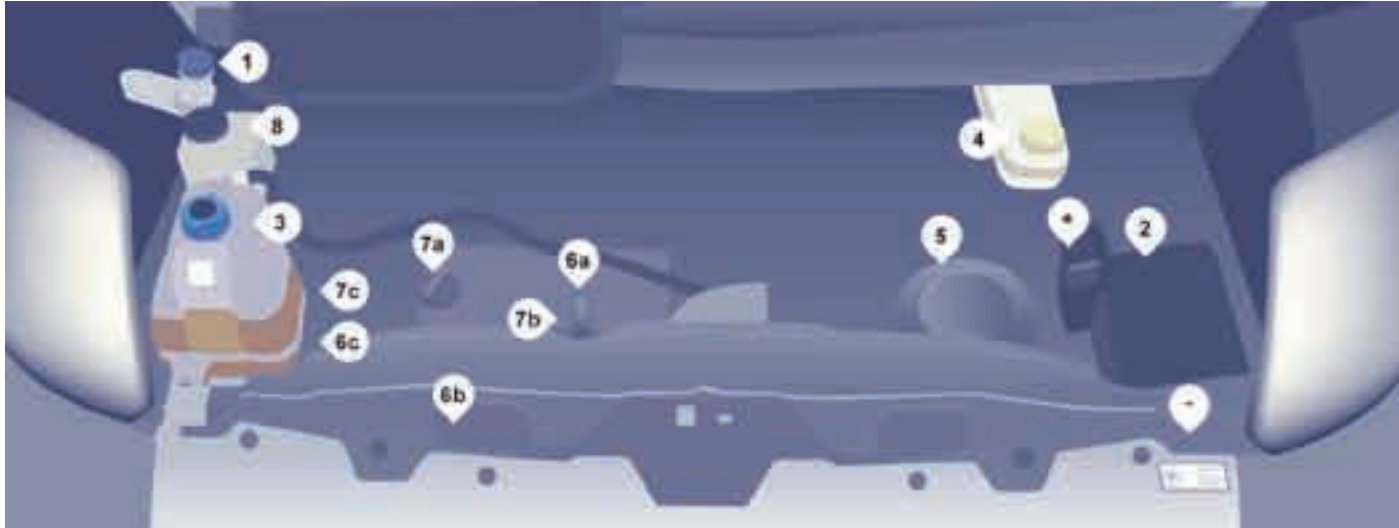

РАСПОЛОЖЕНИЕ СИСТЕМ ПОД КАПОТОМ

ДИЗЕЛЬНЫЕ ДВИГАТЕЛИ

1. Бачок омывателей ветрового стекла и фар.
2. Блок электрических предохранителей.
3. Горловина для заливания охлаждающей жидкости.
4. Горловина для доливки тормозной жидкости и рабочей жидкости сцепления.
5. Воздушный фильтр.

6. Масляный щуп.

a: 2,2 л 100

b: 2,2 л 120

c: 3,0 л 160

7. Горловина для заливания масла в двигатель.

a: 2,2 л 100

b: 2,2 л 120

c: 3,0 л 160

8. Бачок гидроусилителя рулевого привода.



Соединения АКБ:

- + Клемма положительного провода.
- Клемма отрицательного провода (масса).

УРОВНИ

i Данные операции составляют основу ухода за автомобилем для его поддержания в технически исправном состоянии. Следуйте предписаниям, полученным в сервисной сети CITROËN или изложенным в Сервисной книжке, входящей в комплект бортовой документации.

e Если, в случае ремонта, окажется необходимым снять/установить защитный кожух двигателя, обращайтесь с ним так, чтобы не сломать пластмассовые фиксаторы.

Проверка уровня масла в двигателе

Регулярно проверяйте уровень масла в двигателе. При необходимости, в период между заменами доливайте в него масло до нормального уровня (максимальный расход масла на 1 000 км может составлять до 0,5 л). Уровень масла должен проверяться на холодном двигателе, когда автомобиль стоит на горизонтальной площадке, при помощи масляного щупа.



Масляный щуп

На масляном щупе имеются две метки:

A = максимальный уровень.

Если Вы превысили эту метку, обратитесь в сервисную сеть CITROËN.

B = минимальный уровень.

Уровень масла никогда не должен опускаться ниже этой отметки.

Во избежание выхода двигателя из строя или отказа системы снижения токсичности отработавших газов запрещается применять какие-либо присадки к моторному маслу.

Замена масла в двигателе

Осуществляется в строго определенные сроки, причем вязкость выбранного моторного масла должна отвечать требованиям, изложенным в плане технического обслуживания автопроизводителя. За консультациями обращайтесь в сервисную сеть CITROËN. Перед заменой масла выньте масляный щуп. Проверьте уровень после заполнения системы маслом (запрещается превышать максимальный уровень). Закройте горловину пробкой, прежде чем опустить капот.

Качество и вязкость моторного масла

Во всех случаях выбранное моторное масло должно соответствовать требованиям изготовителя автомобиля.

Уровень тормозной жидкости

Замену тормозной жидкости следует осуществлять с соблюдением периодичности, предусмотренной планом технического обслуживания автомобиля.

Применяйте рабочие жидкости только тех марок, которые рекомендованы изготовителем автомобиля и соответствуют требованиям стандарта DOT4.

Уровень жидкости должен находиться между метками **MINI** и **MAXI**, нанесенными на стенку бачка.

Частая необходимость доливки жидкости указывает на неисправность, для устранения которой следует обратиться в сервисную сеть CITROËN.

Контрольные лампы

+ Контроль систем по показаниям сигнализаторов панели приборов см. в разделе 2, гл. "Пост управления автомобилем".

Уровень охлаждающей жидкости

Применяйте только ту марку охлаждающей жидкости, которая рекомендована изготовителем автомобиля. В противном случае Вы рискуете нанести существенный вред своему двигателю. Охлаждение радиатора осуществляется с помощью электрического вентилятора. Он может включиться и после выключения зажигания. Имейте в виду, что в системе охлаждения имеется избыточное давление, поэтому перед доливкой охлаждающей жидкости дайте остыть двигателю в течение не менее одного часа после его выключения.

Во избежание ожога, перед снятием крышки расширительного бачка отверните ее сначала на 1/4 оборота, чтобы снизить давление в системе охлаждения. После снижения давления снимите крышку и долейте охлаждающую жидкость.

Частая необходимость доливки жидкости указывает на неисправность, для устранения которой следует обратиться в сервисную сеть CITROËN.

Доливка

Уровень жидкости должен находиться между метками **MINI** и **MAXI**, нанесенными на стенку расширительного бачка. Если приходится доливать более 1 литра, обратитесь в сервисную сеть CITROËN для проверки системы.

Уровень в усилителе рулевого управления

Установите автомобиль на горизонтальной площадке и дайте остыть двигателю. Отверните пробку с щупом и проверьте уровень, который должен находиться между метками **MINI** и **MAXI**.

Бачок омывателей ветрового стекла и фар

В целях сохранения наилучшего качества очистки стекла и фар, а также во избежание образования наледи на них не допускается пополнять уровень в этом бачке или заменять в нем моющую жидкость водой.

Емкость бачка: около 5,5 л.

Отработанные нефтепродукты

Избегайте продолжительного контакта отработанного масла с открытыми участками тела. Тормозная жидкость токсична и обладает повышенной разъедающей способностью. Запрещено выливать отработанные масло, тормозную жидкость или охлаждающую жидкость в канализацию или на землю. Их следует собирать в специальные контейнеры, имеющиеся в сервисной сети CITROËN.



КОНТРОЛЬНЫЕ ПРОВЕРКИ

Слив воды из фильтра дизельного топлива



При загорании этого сигнализатора необходимо слить воду из фильтра дизельного топлива: это рекомендуется делать систематически, при каждой замене масла в двигателе.

Чтобы слить воду, отверните сливную пробку или датчик обнаружения воды, расположенные в нижней части корпуса фильтра. Дождитесь стекания из фильтра всей воды. Затем заверните сливную пробку или датчик обнаружения воды.

На двигателях HDi эта операция носит более сложный характер. Для проведения любых работ на автомобиле требуется высокая квалификация персонала - все это можно найти с гарантией только в сервисной сети CITROËN.

Аккумуляторная батарея

При подготовке к зимней эксплуатации автомобиля проверьте степень заряженности аккумуляторной батареи в сервисной сети CITROËN.

Фильтр воздухоочистителя и фильтр воздуха салона

Загрязнившийся салонный фильтр способен существенно ухудшить работу системы кондиционирования воздуха и стать источником неприятного запаха. Периодичность замены фильтрующих элементов указана в сервисной книжке. В зависимости от состояния окружающей среды (напр., степени запыленности атмосферы и т.п.) и условий эксплуатации автомобиля (напр., в городских условиях дорожного движения и т.п.) меняйте их, при необходимости, в два раза чаще, см. раздел 7, гл. "Расположение систем под капотом".

Передние тормозные колодки

Износ тормозных колодок зависит от стиля вождения. Он особенно велик у автомобилей, эксплуатирующихся в городе или используемых для поездок на короткие расстояния. Поэтому рекомендуется проверять износ тормозных колодок даже в интервалах между периодическими техническими обслуживаниями.

Если нет течи, снижение уровня жидкости в системе свидетельствует об износе тормозных колодок.

Износ тормозных дисков/барабанов

Состояние и износ тормозных дисков и барабанов следует проверять в сервисной сети CITROËN.

Стояночный тормоз

Чрезмерно большой свободный ход рычага стояночного тормоза или констатация его недостаточной эффективности свидетельствуют о необходимости регулировать этот ответственный механизм даже в интервалах между периодическими техническими обслуживаниями.

Регулярно проверяйте его в сервисной сети CITROËN.

Масляный фильтр

Регулярно заменяйте фильтр в соответствии с планом технического обслуживания.

Механическая коробка передач

Проверяйте уровень согласно плану технического обслуживания автопроизводителя.

i Для проверки уровней эксплуатационных жидкостей и технического состояния отдельных узлов в соответствии с разработанным автопроизводителем планом технического обслуживания, обращайтесь к тем страницам Сервисной книжки, на которых указан силовой агрегат Вашего автомобиля. Используйте только те эксплуатационные жидкости, которые рекомендованы компанией "Автомобили CITROËN" или такие, которые обладают таким же качеством и аналогичными характеристиками.

Для обеспечения эффективности работы таких важных систем, как тормозная система, компания "Автомобили CITROËN" тщательно подбирает и предлагает рабочие жидкости с оригинальными характеристиками.

Во избежание выхода из строя электронных систем, категорически запрещается мыть моторный отсек и двигатель струей воды под высоким напором.

Сажевый фильтр (на дизельных модификациях)

Наряду с каталитическим нейтрализатором этот фильтр эффективно предохраняет атмосферу от загрязнения, улавливая несгоревшие частицы углерода. Благодаря ему, в отработавших газах не содержится черного дыма.

Установленный в выпускной системе, фильтр задерживает частицы сажи.

Процессор системы управления двигателем следит за их периодическим удалением из фильтра и его очищением (регенерацией).

Регенерация запускается в зависимости от количества скопившейся в фильтре сажи и условий эксплуатации автомобиля. В этом режиме отмечаются повышенные обороты холостого хода, включение вентилятора системы охлаждения двигателя, дымность выхлопа и повышенная температура в выпускной системе - все это не оказывает влияния на работу автомобиля и на окружающую среду.

После продолжительной работы автомобиля на очень малой скорости или на холостом ходу в исключительных случаях может отмечаться появление водяного пара в выхлопе при ускорении. Он не оказывает влияния на работу автомобиля и на окружающую среду. В связи с повышенной температурой выпускной системы, вызванной нормальной работой сажевого фильтра, не рекомендуется парковать автомобиль на траве, сухих листьях, хвое и т.п. во избежание их воспламенения.

Перенасыщение фильтра/Регенерация



При возникновении риска перенасыщения фильтра на дисплее панели приборов загорится индикатор и появится сообщение.

Оно служит для предупреждения о начавшемся перенасыщении сажевого фильтра (напр., из-за продолжительного пребывания в условиях городского движения с его низкими скоростями, пробками и т.п.).

Чтобы прочистить фильтр, рекомендуется, как только условия и правила дорожного движения позволят, разогнать автомобиль до скорости выше 60 км/ч при частоте вращения коленчатого вала 2 000 мин⁻¹, которую нужно удерживать не менее 15 минут (до тех пор, пока сигнализатор не погаснет, а сообщение - исчезнет).

По возможности, старайтесь не выключать двигатель до полного завершения процесса регенерации фильтра; частые прерывания этой процедуры могут привести к преждевременному загрязнению масла в двигателе. Не рекомендуется заканчивать регенерацию фильтра на остановленном автомобиле.

Сообщение о неисправности в работе системы

Если это сообщение не исчезает, примите его во внимание; оно означает, что в работе системы выпуска отработавших газов и сажевого фильтра произошел какой-то сбой.

Обратитесь в сервисную сеть CITROËN.

TOTAL & CITROËN

ПАРТНЕРЫ В СТРЕМЛЕНИИ К СОВЕРШЕНСТВУ И СОХРАННОСТИ ОКРУЖАЮЩЕЙ СРЕДЫ

Лучшие достижения на службе у совершенства

На протяжении более 40 лет исследователи и специалисты Центра перспективного развития TOTAL создают для компании CITROËN масла и технические жидкости, учитывающие новейшие технологии и полностью отвечающие требованиям силовых агрегатов автомобилей CITROËN как в спорте, так и в повседневной жизни.

Это значит, что Ваш двигатель покажет свои самые лучшие тягово-скоростные качества.

Оптимальная защита Вашего двигателя

Используя для своего CITROËN масла и технические жидкости от TOTAL, Вы улучшаете работу двигателя и продлеваете ему жизнь и одновременно бережно относитесь к окружающей среде.



CITROËN предпочитает TOTAL





ЗАПРАВКА БАКА ТОПЛИВОМ

Сигнализатор минимального остатка топлива



По достижении в топливном баке уровня **Е** ("Empty" - "Пусто") загорается этот сигнализатор.

С этого момента Вы сможете проехать еще **около 50 км** - в зависимости от стиля вождения, мощности двигателя и рельефа местности, по которой пролегает дорога. Срочно заправьтесь, чтобы не остаться с пустым баком.

Заправку топливом необходимо производить при **выключенном двигателе**.

- Откройте лючок горловины топливного бака.
- Одной рукой придерживайте крышку горловины.
- Другой рукой вставьте ключ в замок крышки и поверните его против часовой стрелки.
- Снимите крышку и повесьте ее на крючок, расположенный на внутренней стороне крышки лючка.

На внутренней поверхности лючка наклеена табличка, указывающая разрешенные сорта топлива для Вашего автомобиля.

Если Вы хотите заправить полный бак, не пытайтесь доливать топливо после третьего отключения заправочного пистолета. Это может привести к сбоям в работе некоторых систем. Емкость топливного бака - около **90** литров.

- После заправки бака закройте его на ключ и прикройте крышку лючка.

i В продаже также имеются топливные баки емкостью 60 и 125 литров.

Работа в условиях низких температур

В высокогорных и низкотемпературных местностях рекомендуется пользоваться зимними сортами топлива, предназначенными для работы в условиях низких и отрицательных температур.

ОТКЛЮЧЕНИЕ ПОДАЧИ ТОПЛИВА

В случае сильного столкновения в дорожно-транспортном происшествии, специальное устройство автоматически перекрывает подачу топлива в систему питания двигателя и отключает бортовую электрическую сеть.

Убедитесь в отсутствии запаха и утечки горючего с наружной стороны автомобиля.

Восстановите подачу топлива, нажав:

- на первую кнопку, расположенную под перчаточным ящиком.



- на вторую кнопку, расположенную в отсеке АКБ под полом со стороны водителя.



Аккумуляторная батарея

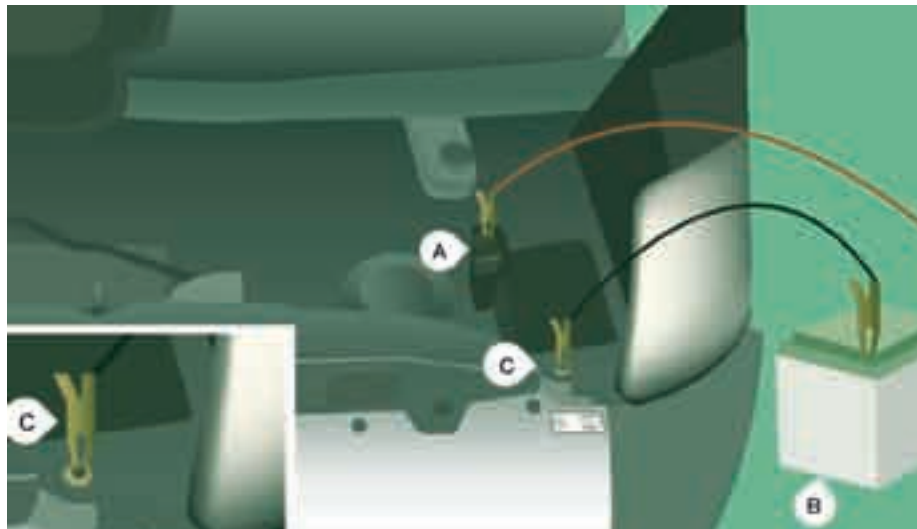

АККУМУЛЯТОРНАЯ БАТАРЕЯ

- A. Металлический проводник в положительной цепи электропитания автомобиля
- B. Вспомогательная батарея
- C. Электрическая масса Вашего автомобиля

Зарядка батареи при помощи зарядного устройства

- отсоедините клеммы проводов от выводов батареи в полу слева,
- зарядите аккумуляторную батарею, следуя инструкциям изготовителя зарядного устройства,
- присоедините клеммы проводов к выводам батареи, начиная с провода (-),
- проверьте, чтобы клеммы проводов и выводы батареи были чистыми. В случае их сульфатации (белый или зеленоватый налет) отсоедините провода от батареи и очистите клеммы проводов и выводы батареи.

Зарядку АКБ следует проводить в хорошо проветриваемом месте вдали от источников открытого огня или возможного искрения во избежание взрыва или возгорания.

Запрещается заряжать замерзшую батарею: во избежание взрыва, ей необходимо дать согреться. Если батарея замерзла, то перед тем, как поставить ее на зарядку, ее необходимо показать специалисту для проверки целостности внутренних элементов и отсутствия трещин в корпусе, через которые может протечь токсичный и вызывающий коррозию электролит.

Запуск двигателя от вспомогательной батареи

- присоедините красный соединительный провод к металлическому проводнику A, а затем к выводу (+) вспомогательной батареи B,
- присоедините один конец черного или зеленого соединительного провода к выводу (-) вспомогательной батареи B,
- присоедините другой конец черного или зеленого соединительного провода к массовой детали C вашего автомобиля,
- включите стартер и запустите двигатель,
- дождитесь устойчивой работы двигателя на холостом ходу и снимите соединительные провода.



Автомобильные аккумуляторные батареи содержат вредные вещества - серную кислоту и свинец. Их следует снимать с эксплуатации в соответствии с действующими правилами и ни в коем случае не смешивать с бытовыми отходами.

Отслужившие элементы питания и аккумуляторные батареи следует сдавать на специализированные пункты сбора таких отходов.

Перед тем, как отсоединить клеммы проводов от выводов батареи выждите 2 минуты после выключения зажигания.

Запрещено отсоединять провода от батареи при работающем двигателе.

При зарядке батареи следует обязательно отсоединить от нее провода.

Поднимите стекла и закройте все двери перед тем, как отсоединить батарею.

Каждый раз после присоединения батареи включите зажигание и подождите 1 минуту перед тем, как запустить двигатель. Это необходимо для инициализации электронных систем. При наличии каких-либо нарушений в работе электрооборудования после установки аккумуляторной батареи следует обратиться в сервисную сеть CITROËN.



Если автомобиль не эксплуатируется более одного месяца, рекомендуется отсоединить провод от отрицательного вывода (-) батареи.

В тех случаях, когда аккумуляторная батарея была отключена на длительный срок, может оказаться необходимым осуществить повторную инициализацию или настройку некоторых систем:

- параметры индикации дисплея (календарь, часы, язык сообщений, единицы измерения расстояния и температуры),
- частотные настройки радиоприемника,
- центральный замок.

Часть настроек может исчезнуть совсем, поэтому для их восстановления Вам понадобится обратиться в сервисную сеть CITROËN.

При наличии на автомобиле хронотахографа или охранной системы, рекомендуется отсоединить провод от отрицательного вывода батареи (-), расположенной под полом в кабине слева, если автомобиль не будет использоваться более 5 суток.



ЗАМЕНА КОЛЕСА

1. МЕРЫ БЕЗОПАСНОСТИ

Установите автомобиль, по возможности, на твердой, нескользкой горизонтальной площадке.

Затяните стояночный тормоз, выключите зажигание и включите первую передачу.

Если имеется возможность, подложите противооткатный упор под колесо, диагонально противоположное тому, которое Вы собираетесь менять.

Наденьте яркий жилет безопасности и поставьте на дороге знак аварийной остановки.



Убедитесь, что в автомобиле никого не осталось, а Ваши пассажиры отошли от автомобиля на безопасное расстояние.

2. ИНСТРУМЕНТЫ

Расположены под сиденьем переднего пассажира.

- Поверните ручку на четверть оборота и потяните за ящик.
- По завершении работы нажмите на ручку и поверните на четверть оборота, чтобы запереть ящик.



- A. Головка для ключа.
- B. Ключ трехточечный.
- C. Домкрат.
- D. Крюк буксирный.
- E. Ключ баллонный.
- F. Отвертка.

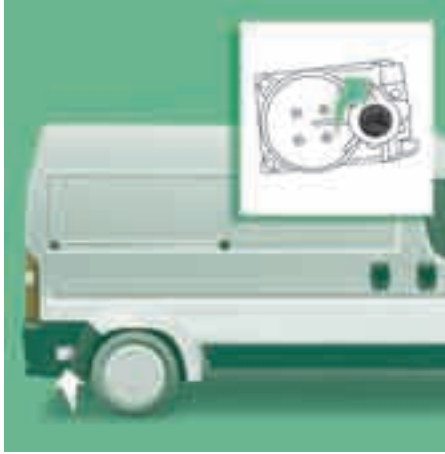

3. ЗАПАСНОЕ КОЛЕСО

Болт, удерживающий запасное колесо, находится сзади с правой стороны.

- Отверните винт при помощи головки **A** и ключа с трещоткой **B**, чтобы высвободить колесо.
- Отверните винт до упора, который будет ощущаться в виде затрудненного вращения.



- Выньте запасное колесо, помогая себе ключом.
- Отверните ручку **G** и извлеките кронштейн **H**.
- Извлеките запасное колесо и положите его рядом с заменяемым.

4. ПОРЯДОК ДЕЙСТВИЙ

- Снимите с колеса декоративный колпак, поддев его отверткой **F**.
- Ослабьте затяжку колесных болтов при помощи баллонного ключа **E**.



- Установите домкрат **C** под одно из специально предназначенных для этого четырех опорных гнезд в нижней части кузова, расположенное ближе всех к снимаемому колесу.

При наличии подножки, домкрат следует установить под углом 45°.

- Вращая домкрат при помощи трещоточного ключа **B** поднимите автомобиль так, чтобы колесо приподнялось на несколько сантиметров над землей.
- Полностью отверните все колесные болты и замените колесо.



5. МОНТАЖ ЗАПАСНОГО КОЛЕСА

- Установите колесо на ступицу и наживите колесные болты от руки.
- Проведите первую, предварительную, затяжку баллонным ключом **Е**.
- Полностью опустите автомобиль и уберите из-под него домкрат.
- Дотяните болты ключом **Е**, не перетягивая затяжку.
- Уложите неисправное колесо на место запасного.

- Зацепите кронштейн **Н** и заверните ручку **Г**.
- Через отверстие наденьте на болт головку **А** и заверните его трещоточным ключом **В**, чтобы поднять колесо.
- Сложите весь инструментарий в колесный колпак.

i Ни в коем случае не находитесь под автомобилем, стоящим на домкрате (пользуйтесь опорной стойкой).

Домкрат и все перечисленные здесь инструменты предназначены только для Вашего автомобиля. Не используйте их для других целей.

6. МОНТАЖ ОТРЕМОНТИРОВАННОГО КОЛЕСА

Установка на автомобиль отремонтированного колеса осуществляется в последовательности, изложенной в п. 5, причем на него нужно будет вновь установить его декоративный колпак.

+ См. в разделе 9 гл. "Идентификационные данные" чтобы узнать, где расположена табличка с указанием данных об используемых на автомобиле шинах.

Запасное колесо не предназначено для поездок на дальние расстояния. Проверьте в кратчайшие сроки после замены затяжку колесных болтов и давление воздуха в запасном колесе в сервисной сети CITROËN.

Отремонтируйте штатное колесо и, не откладывая, установите его на автомобиль в сервисной сети CITROËN.

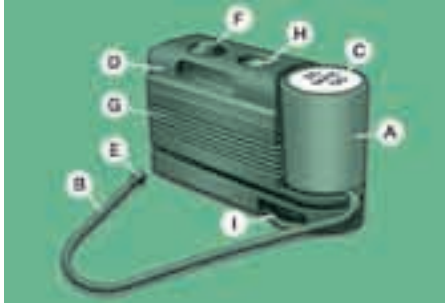

КОМПЛЕКТ ДЛЯ УСТРАНЕНИЯ ПРОКОЛА

Комплект для временного устранения прокола колеса расположен в передней части салона.

В него входят:

- баллончик **A** с герметиком для устранения проколов, а также:
 - шланг для заправки **B**,
 - клейкая этикетка **C** с напоминанием скорости, которую не следует превышать ("максимум 80 км/ч"); водитель должен наклеить ее на панель приборов после ремонта колеса,
- краткое руководство к ремонтному комплекту,
- компрессор **D** с манометром и шлангом,
- переходники для накачивания через различные вентили.



Порядок действий при ремонте

- Затяните стояночный тормоз. Отверните защитный колпачок вентиля поврежденной шины, снимите шланг **B** и наверните кольцо **E** на вентиль шины,



- убедитесь в том, что выключатель **F** компрессора находится в положении "0" ("выключен"),



- запустите двигатель,
 - вставьте штекер **G** в ближайшую бортовую розетку для электроприборов,
 - переведите выключатель **F** компрессора в положение "I" ("включен"),
 - накачайте шину до давления 4 бар.
- Для большей точности рекомендуется контролировать давление манометром **H** при выключенном компрессоре.

Замена колеса

- Если давление хотя бы в **3 бар** не будет достигнуто за 5 минут, отсоедините компрессор от вентиля, выключите его из розетки и прокатитесь на автомобиле на расстояние около 10 метров, чтобы герметик равномерно растекся в шине.
- Еще раз накачайте шину:
 - если давление хотя бы в **3 бар** не будет достигнуто за 10 минут, откажитесь от дальнейших попыток отремонтировать колесо: шина повреждена так, что ремонту не подлежит. Обратитесь в сервисную сеть CITROËN.
 - если давление воздуха в шине поднялось до **4 бар**, немедленно поезжайте.

После того, как автомобиль проедет около 10 минут, остановитесь и еще раз проверьте давление воздуха в шине.

При необходимости, подкачайте колесо до нормы и при первой же возможности обратитесь в сервисную сеть CITROËN.



Проверка и восстановление давления

Компрессор следует использовать только для проверки и восстановления давления.

- Отсоедините шланг **I** и подсоедините его прямо к вентилю шины; баллончик будет соединен с компрессором, и герметик не будет вытекать из него в шину.

Если понадобится понизить давление в шине, подсоедините шланг **I** к вентилю шины и нажмите на желтую кнопку, расположенную в центре выключателя компрессора.



Замена баллончика с герметиком

Порядок замены баллончика:

- отсоедините шланг **I**,
- поверните порожний баллончик против часовой стрелки и уберите его,
- вставьте новый баллончик и поверните его по часовой стрелке,
- подсоедините шланг **I** и наденьте шланг **B**.



В состав герметика входит этиленгликоль, способный нанести вред здоровью при попадании в пищевод и раздражающий слизистую глаз.

Баллончики следует хранить в местах, не доступных для детей.

Не выбрасывайте использованные баллончики куда попало: их следует сдавать в сервисную сеть CITROËN или на специализированные пункты сбора отходов.

Комплект для устранения проколов можно приобрести в торгово-сервисной сети CITROËN.

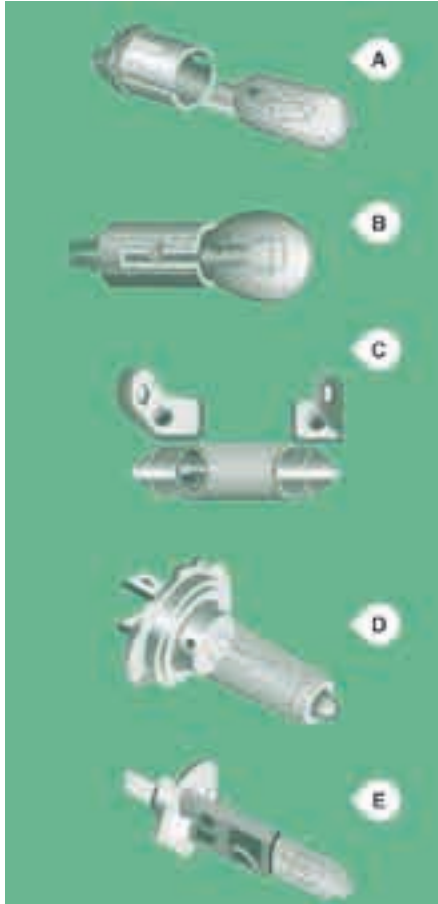

ЗАМЕНА ЛАМПЫ

ТИПЫ ЛАМП В СВЕТОВЫХ ПРИБОРАХ

На вашем автомобиле используются лампы различных типов и конструкций. Чтобы их извлечь:

- Тип А** Цельностеклянные лампы: осторожно извлеките ее выводы из гнезд, поскольку они вставлены под значительным усилием.
- Тип В** Лампа с байонетным цоколем: слегка нажмите на нее и поверните против часовой стрелки.
- Тип С** Лампа с цилиндрической колбой: разведите контакты в стороны.
- Тип D - E** Галогенная лампа: снимите пружинную защелку с патрона



ПЕРЕДНИЕ ОСВЕТИТЕЛЬНЫЕ ПРИБОРЫ

Откройте капот. Доступ к лампам открывается с тыльной стороны оптических блоков, для этого нужно протянуть туда руку.

По завершении замены ламп все операции на блоках производятся в обратном порядке.

Замена лампы



1 - Фары ближнего света

Тип D, H7 - 55 W

- Снимите защитный кожух, повернув его против часовой стрелки.
- Отсоедините колодку электрического разъема.
- Снимите пружинную защелку, нажав на два зажима.
- Замените лампу, аккуратно совместив ее цоколь с направляющими пазами на блоке.

2 - Стояночные огни

Тип A, W 5 W - 5 W

- Снимите защитный кожух, повернув его против часовой стрелки.
- Извлеките держатель лампы, осторожно приложив усилие.
- Замените лампу.



3 - Фары дальнего света

Тип E, H1 - 55 W

- Снимите защитный кожух, повернув его против часовой стрелки.
- Отсоедините колодку электрического разъема.
- Снимите пружинную защелку, нажав на два зажима.
- Замените лампу, аккуратно совместив ее цоколь с направляющими пазами на блоке.

4 - Указатели поворотов

Тип B, PY 21 W - 21 W

- Поверните держатель лампы на четверть оборота против часовой стрелки.

- Извлеките сгоревшую лампу из патрона, слегка нажав на нее и повернув ее против часовой стрелки.
- Замените лампу.

5 - Противотуманные фары

Тип D, H1 - 55 W

- Поверните рулевое колесо в крайнее левое положение.
- Отверните винт со стороны колесной арки и откройте лючок.
- Снимите защитный кожух.
- Отсоедините колодку электрического разъема.
- Снимите пружинную защелку, нажав на два зажима.
- Замените лампу, аккуратно совместив ее цоколь с направляющими пазами на блоке.



Замену галогенной лампы следует производить, только спустя несколько минут после выключения фары (во избежание ожога). Запрещается прикасаться к ее колбе голыми руками - пользуйтесь неворсистой ветошью.

По завершении замены обязательно проверьте и убедитесь, что фары горят нормально.

При отмывании въевшейся грязи струей воды под высоким напором, не задерживайте ее надолго на оптических блоках, фонарях и их периферии, чтобы не повредить защитное лаковое покрытие и уплотнительные прокладки.



БОКОВОЙ ПОВТОРИТЕЛЬ УКАЗАТЕЛЯ ПОВОРОТА

Тип А, W 16 W F - 16 W

- Поверните зеркало, чтобы получить доступ к винтам.
- Отверните два винта при помощи штатной отвертки.
- Потяните за держатель лампы, чтобы снять его со штифтов.
- Выньте лампу и замените ее.



БОКОВЫЕ СТОЯНОЧНЫЕ ОГНИ

Тип А, W 5 W - 5 W

- При их наличии в комплектации автомобиля (фургон L4), отверните оба винта отверткой из бортового комплекта инструментов.
- Извлеките патрон лампы из фиксаторов.
- Замените лампу.



В кабине/В салоне

ПЛАФОНЫ

Тип С, 12 V 10 W - 10 W

- Нажмите в точках, указанных стрелками и снимите плафон.
- Снимите защитную крышку.
- Замените лампу, разведя в стороны два контакта.
- Убедитесь, что новые лампы прочно зажаты между контактами.
- Закройте защитную крышку.
- Установите плафон на место и убедитесь, что он прочно закреплен.

Замена лампы

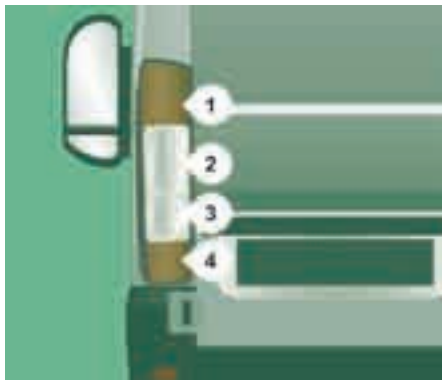

ЗАДНИЕ СВЕТОВЫЕ ПРИБОРЫ

Дополнительную информацию о лампах см. в таблице "Типы ламп в световых приборах".

1. Стоп-сигнал/стояночные огни

Тип В, Р 21/5 W - 5 W

2. Указатели поворотов

Тип В, РУ 21 W - 21 W

3. Фонарь заднего хода

Тип В, Р 21 W - 21 W

4. Противотуманные фонари

Тип В, Р 21 W - 21 W

- Определите, какая лампа сгорела, а затем откройте задние двери.
- Отсоедините колодку электрического разъема.

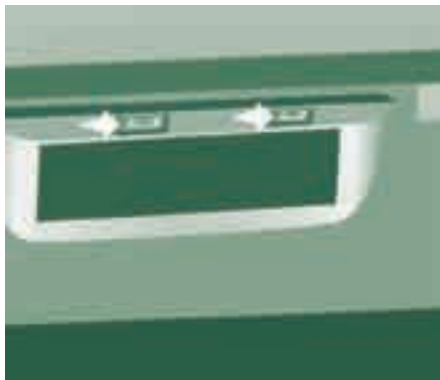

- Отверните две гайки крепления.
- Снимите с внешней стороны блок с прозрачным рассеивателем.
- Отверните три винта при помощи отвертки (она находится в комплекте инструмента под пассажирским сиденьем) и выньте держатель с лампой.
- Извлеките сгоревшую лампу из патрона, слегка нажав на нее и повернув ее против часовой стрелки.
- Замените лампу.

ФОНАРЬ ОСВЕЩЕНИЯ НОМЕРНОГО ЗНАКА

Тип А, С 5 W - 5 W

- Нажмите в точке, указанной стрелкой, и снимите прозрачный рассеиватель фонаря.
- Замените лампу, разведя в стороны контакты.



- Убедитесь, что новые лампы прочно зажаты между контактами.
- Установите на место рассеиватель и нажмите на него.

ТРЕТИЙ СТОП-СИГНАЛ

Тип В, Р 21 W - 21 W

- Отверните оба винта.
- Извлеките фонарь.
- Оттянув оба фиксатора, выньте плату с лампами.
- Слегка надавите на сгоревшую лампу, и, вращая ее против часовой стрелки, извлеките.
- Замените сгоревшую лампу.



Исправный Неисправный

ЗАМЕНА ЭЛЕКТРИЧЕСКОГО ПРЕДОХРАНИТЕЛЯ

Три блока предохранителей расположены в панели приборов со стороны водителя, в стойке со стороны пассажира и в моторном отсеке.

Здесь приведены только те предохранители, которые владелец автомобиля может заменить самостоятельно. По поводу замены остальных следует обращаться в сервисную сеть CITROËN или в специализированный техцентр.

i Вниманию механиков: все сведения о предохранителях и реле можно получить в разделе "Методы проведения ремонта" фирменной сети.



Снятие и установка предохранителя

Перед заменой сгоревшего предохранителя необходимо выяснить и устранить причину неисправности. Номера предохранителей нанесены на панели блока предохранителей.

Замена электрического предохранителя

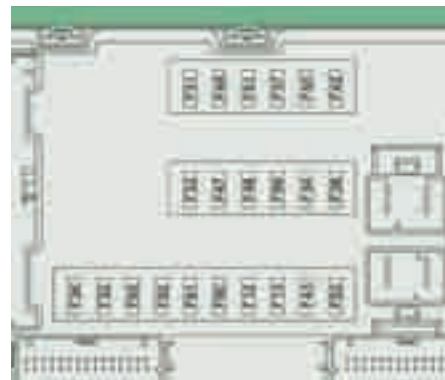

Всегда заменяйте сгоревший электрический предохранитель предохранителем того же номинала

i Компания CITROËN не несет ответственности за неисправности Вашего автомобиля, вызванные установкой дополнительного электрооборудования, не изготовленного или не рекомендованного к использованию торгово-сервисной сетью CITROËN, либо установленного с нарушением ее инструкций. В особенности это относится к подключенному электрооборудованию, потребляющему в сумме ток более 10 мА.

Замена электрического предохранителя

БЛОК ПРЕДОХРАНИТЕЛЕЙ СО СТОРОНЫ ВОДИТЕЛЯ

- Отверните винты и опустите блок, чтобы открыть доступ к предохранителям.

Предохранитель	Номинальный ток, А	Защищаемая цепь
12	7,5	Фара ближнего света правая
13	7,5	Фара ближнего света левая
31	5	Питание реле
32	7,5	Плафон салона
33	20	Датчик АКБ
34	20	Освещение салона микроавтобуса, аварийная сигнализация
36	10	Автомagnitude, диагностический разъем, сирена охранной сигнализации, блок управления системой дополнительного подогрева с программированием, панель управления кондиционером воздуха, хронотахмограф, аккумуляторная батарея
37	7,5	Выключатель фонарей стоп-сигнала - третий стоп-сигнал - Комбинация приборов
38	20	Выключатель центрального замка
42	5	Микропроцессор и датчик ABS - датчик ASR, датчик ESP, выключатель фонарей стоп-сигнала
43	20	Двигатель очистителя ветрового стекла
47	20	Двигатель стеклоподъемника со стороны водителя
48	20	Двигатель стеклоподъемника со стороны пассажира
49	5	Автомagnitude, органы управления и оборудование места водителя
50	7,5	ЭБУ подушек безопасности и преднатяжителей ремней
51	5	Хронотахмограф, регулятор скорости, панель управления кондиционером воздуха, фонари заднего хода, датчик воды в дизтопливе
53	7,5	Комбинация приборов
89	-	Не используется
90	7,5	Фара дальнего света левая
91	7,5	Фара дальнего света правая
92	7,5	Противотуманная фара левая
93	7,5	Противотуманная фара правая

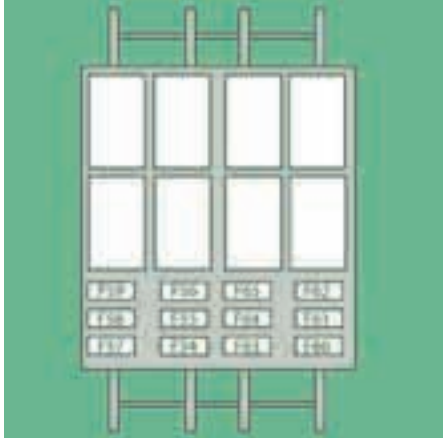

**БЛОК ПРЕДОХРАНИТЕЛЕЙ СО
СТОРОНЫ ПАССАЖИРА**

- Снимите крышку.

**После замены предохранителя плотно
закройте крышку.**

Предохранитель	Номинальный ток, А	Защищаемая цепь
54	-	Не используется
55	15	Обогрев сидений
56	15	Электрическая розетка 12 В
57	10	Система дополнительного подогрева с программированием
58	15	Обогрев заднего стекла (слева)
59	15	Обогрев заднего стекла (справа)
60	-	Не используется
61	-	Не используется
62	-	Не используется
63	10	Коммутатор системы программируемого подогрева
64	-	Не используется
65	30	Вентилятор системы дополнительного подогрева

Замена электрического предохранителя



БЛОК ПРЕДОХРАНИТЕЛЕЙ В МОТОРНОМ ОТСЕКЕ

- Отверните гайки и опустите блок, чтобы открыть доступ к предохранителям.

Предохранитель	Номинальный ток, А	Защищаемая цепь
1	40	Питание насоса системы ABS
2	50	ЭБУ системы предподогрева дизеля
3	30	Контакт замка зажигания
4	30	Насос омывателя фар
8	40	Вентилятор системы вентиляции салона
9	15	Розетка 12 В задняя
10	15	Звуковой сигнал
14	15	Розетка 12 В передняя
15	10	Прикуриватель
20	30	Насос омывателя стекла
21	15	Цепь электропитания топливного насоса
24	15	Дополнительная плата для автомобиля скорой медицинской помощи, зеркала заднего вида
30	15	Обогрев стекол



ЗАМЕНА ЩЕТКИ СТЕКЛООЧИСТИТЕЛЯ

В переднем бампере имеются подножки, чтобы удобнее было дотянуться до щеток и жиклеров омывателя.



Замена щетки на ветровом стекле

Поднимите рычаг.
Отсоедините и снимите щетку, нажав для этого на кнопку фиксатора и потянув за щетку.
Установите новую щетку и убедитесь, что она прочно закреплена.
Опустите рычаг.

Чтобы уложить щетки в исходное положение, включите зажигание, а затем - выключатель стеклоочистителя.

Замена щетки стеклоочистителя



Замена щетки на заднем стекле

Поднимите рычаг, отсоедините и снимите щетку.
Установите новую щетку и опустите рычаг.
Убедитесь, что жиклеры омывателей ветрового стекла и фар не засорены.

Буксировка Вашего автомобиля



БУКСИРОВКА ВАШЕГО АВТОМОБИЛЯ

Буксировка с опорой на все колеса (без вывешивания)

Для буксировки автомобиля с опорой на все колеса обязательно используйте жесткую буксирную тягу.

Буксировка за переднюю часть автомобиля

Съемное буксирное кольцо хранится в коробке под сиденьем переднего пассажира. Снимите заглушку плоским концом какого-либо инструмента.

Вверните буксирное кольцо до упора.

Переведите рычаг переключения передач в нейтральное положение. Несоблюдение этого требования может вывести из строя элементы тормозной системы, обеспечивающие притормаживание автомобиля в момент запуска двигателя.

Буксировка за заднюю часть автомобиля

Прицепите буксирную тягу к расположенному под бампером кольцу.

Буксировка с опорой на два колеса (2 колеса вывешены)

При буксировке автомобиля с двумя поднятыми колесами вывешивать автомобиль необходимо только при помощи специально предназначенного для этого подъемного средства.



При буксировке автомобиля с выключенным двигателем усилители тормозов и рулевого управления не работают.



Габаритные размеры

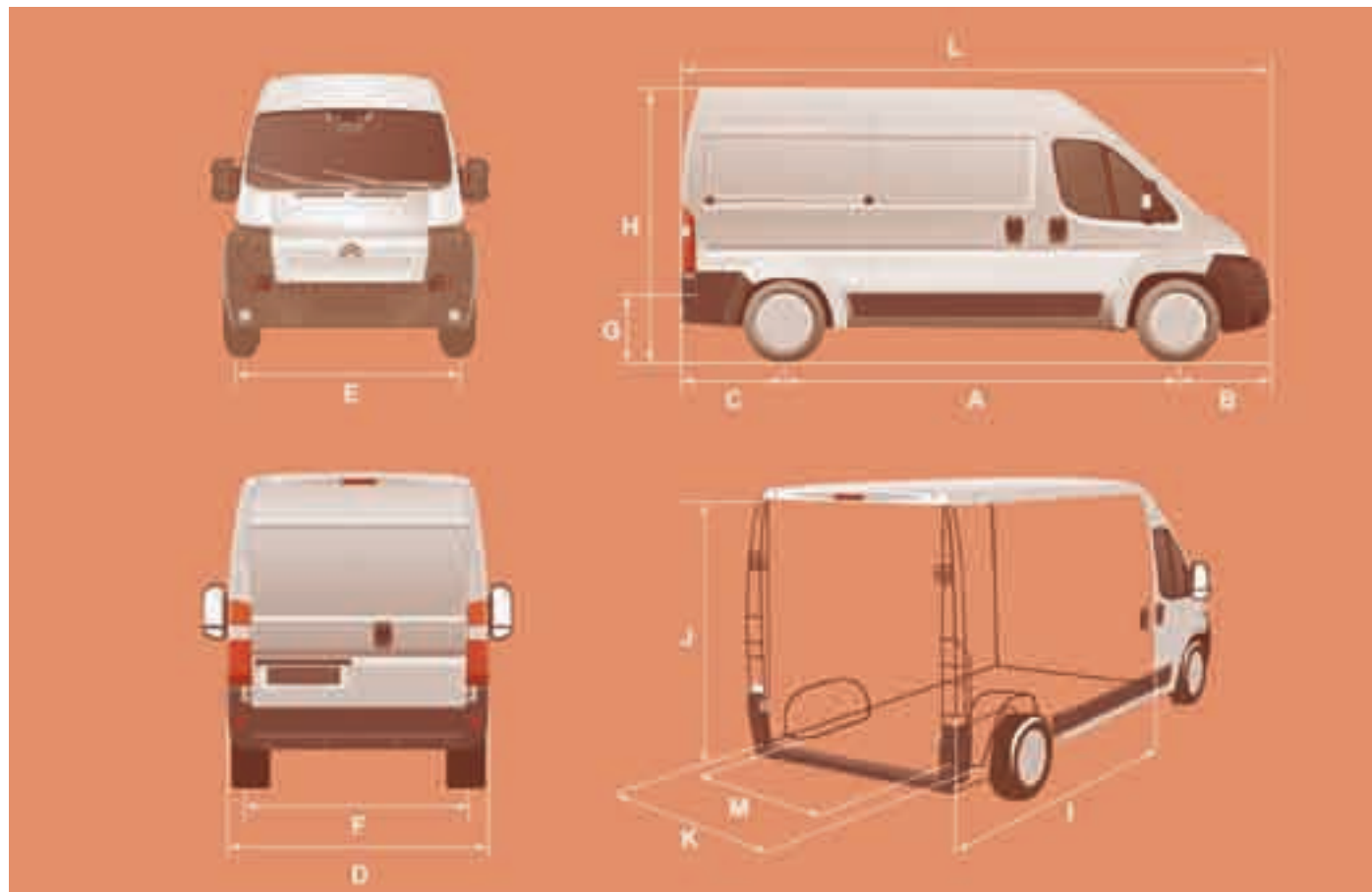

ГАБАРИТНЫЕ РАЗМЕРЫ

Модификации Вашего автомобиля насчитывают 4 габаритных длины (L1..) и 3 габаритных высоты (H1..), представленных в таблице:

		Фургоны						
		L1	L2		L3		L4	
		H1	H1	H2	H2	H3	H2	H3
L	Габаритная длина	4 963	5 413		5 998		6 363	
H	Габаритная высота	2 254	2 254	2 524	2 524	2 764	2 524	2 764
A	База автомобиля	3 000	3 450		4 035			
B	Передний свес	948						
C	Задний свес	1 015					1 380	
D	Габаритная ширина (без зеркал задн. вида)	2 050						
E	Колея передних колес	1 810						
F	Колея задних колес	1 790						
G	Высота порога грузового отделения	535... 565						
I	Длина грузового отделения	2 670	3 120		3 705		4 070	
J	Максимальная высота груза	1 662	1 662	1 932	1 932	2 172	1 932	2 172
K	Максимальная ширина грузового отделения	1 870						
M	Ширина грузового отделения между колесными арками	1 422						
	Объем грузового отделения, м³	8	10	11,5	13	15	15	17

Габаритные размеры



		ЗАДНИЕ ДВЕРИ						
		L1	L2		L3		L4	
		H1	H1	H2	H2	H3	H2	H3
N	Высота задних дверей	1 520	1 520	1 790	1 790	2 030	1 790	2 030
O	Ширина открытия задних дверей	1 562						



БОКОВАЯ ДВЕРЬ

		БОКОВАЯ ДВЕРЬ						
		L1	L2		L3		L4	
		H1	H1	H2	H2	H3	H2	H3
P	Высота боковой сдвижной двери	1 485	1 485	1 755				
Q	Ширина боковой сдвижной двери	1 075	1 250					

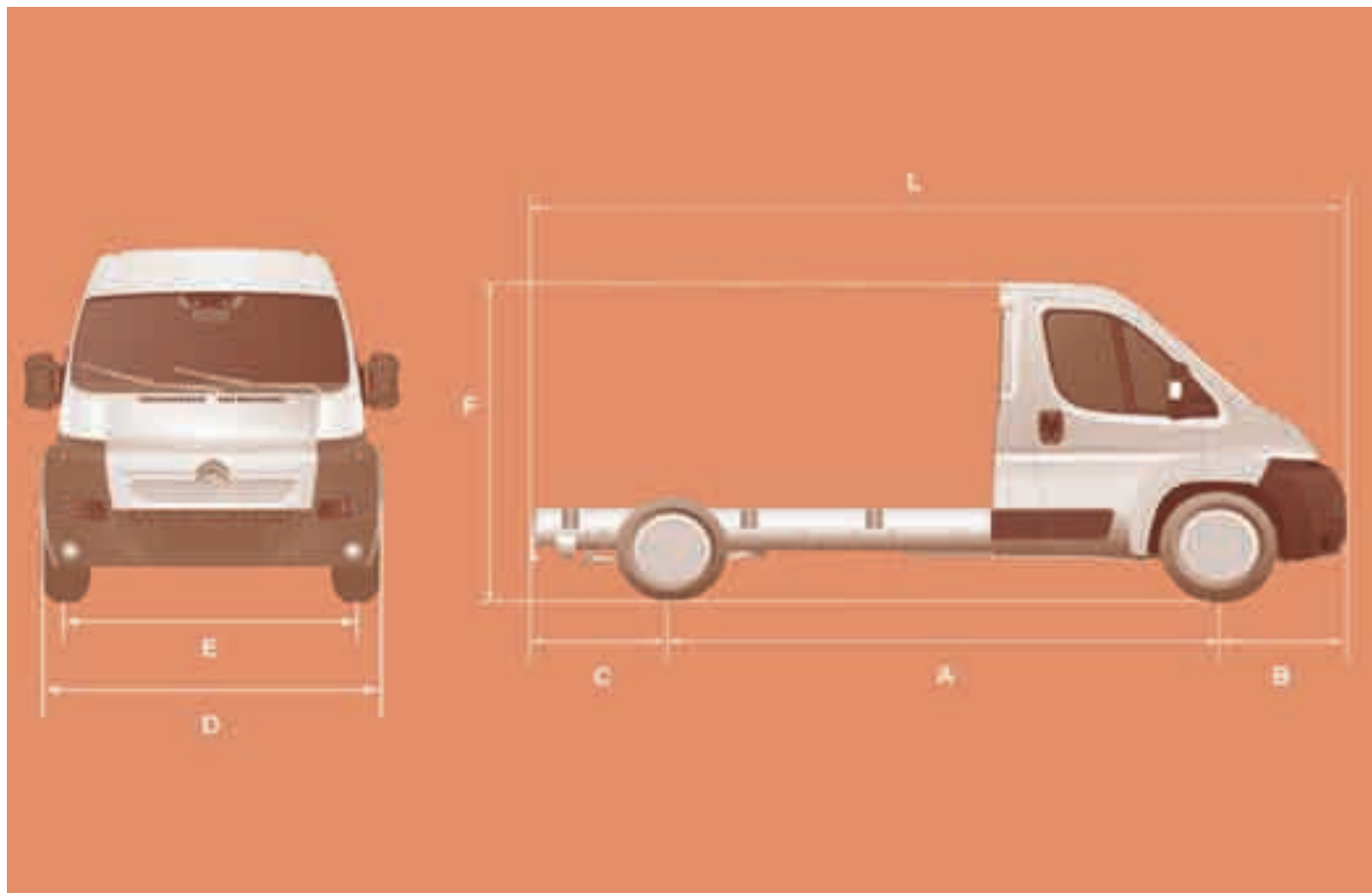

		ШАССИ С КАБИНОЙ				
		L1	L2	L2S	L3	L4
L	Габаритная длина	4 908	5 358	5 708	5 943	6 208
A	База автомобиля	3 000	3 450	3 800	4 035	4 035
B	Передний свес	948				
C	Задний свес	960				1 225
D	Габаритная ширина (без зеркал задн. вида)	2 050				
-	Ширина с кузовом	2 207				
-	Максимальная ширина с кузовом	2 350				
E	Колея передних колес	1 810				
-	Колея задних колес	1 790				
-	Увеличенная колея задних колес	1 980				
F	Габаритная высота	2 153				
-	Максимальная высота с кузовом	3 500				

Габаритные размеры



	L1H1		L2H2	
A	751	872	1 201	1 322
B	1 201	1 743	1 651	2 193
C	-	860	-	860

СИЛОВЫЕ АГРЕГАТЫ - дизели и коробка передач								
	2,2 HDi 110		2,2 HDi 130		2,2 HDi 150	3 HDi 150	3 HDi 160	3 HDi 180
Коробка передач	Механическая							
Количество передач	5	6	6		6	6	6	6
Мощность, л.с.	100	110	120	130	150	145	156	180
Макс. мощность по стандарту ЕЭС, кВт	74	81	88	96	110	107	115	130
Рабочий объем, см ³	2 198		2 198		2198	2 999	2 999	2 999
Диам. цилиндра x ход поршня, мм	86 x 94,6		86 x 94,6		86 x 94,6	95,8 x 104	95,8 x 104	95,8 x 104
Частота вращения при макс. мощности, мин ⁻¹	2 900	3 500	3 500		3 500	3 500	3 500	3 600
Макс. крутящий момент по стандарту ЕЭС, Н.м	250		320		320	400	400	400
Частота вращения при макс. крутящем моменте, мин ⁻¹	1 500		2 000		2 000	1 400	1 400	1 400
Топливо	Диз. топливо		Диз. топливо		Диз. топливо	Диз. топливо	Диз. топливо	Диз. топливо
Каталитический нейтрализатор	Есть		Есть		Есть	Есть	Есть	Есть
Сажевый фильтр	-	Есть	-	Есть	Есть	Есть	Есть	Есть
Заправочная емкость системы смазки двигателя после слива масла и замены фильтра, л	6,4	6,2	6,4	6,2	6,2	9	9	9

Качественные характеристики топлива для дизельных двигателей

Дизельные двигатели вполне могут работать на биотопливе, отвечающем требованиям современных и перспективных европейских стандартов (смесь дизельного топлива, соответствующего стандарту EN 590 с биотопливом, отвечающим стандарту EN 14214), реализуемом через сеть автозаправочных станций (с допустимым содержанием диметилэфира 0... 7 %).

Некоторые дизельные двигатели могут работать на биотопливе В30, но лишь при условии строгого соблюдения особо оговоренных правил технического обслуживания. Обратитесь в сервисную сеть CITROËN.

Категорически запрещается заправлять автомобиль какими-либо иными видами топлива или биодобавок (хоть чистыми, хоть разбавленными маслами растительного либо животного происхождения, бытовыми сортами топлива и т.п.) - это может привести к выходу из строя двигателя и его системы питания.

МАССЫ

Подробности см. в техническом паспорте своего автомобиля.

Во всех странах необходимо неукоснительно соблюдать установленные местным законодательством правила, регламентирующие массу прицепов. За сведениями о допустимой массе прицепа для Вашего автомобиля и о разрешенной максимальной массе Вашего автопоезда обращайтесь в сервисную сеть CITROËN.

В случае буксировки прицепа запрещается превышать скорость 80 км/ч (соблюдайте действующие в Вашей стране правила).

При высоких температурах окружающего воздуха некоторые эксплуатационные и рабочие характеристики автомобиля могут автоматически снижаться, чтобы предохранить двигатель от перегрузки; при температуре за бортом выше 37 °С следует уменьшить массу буксируемого прицепа. В приведенной здесь таблице показана максимально допустимая масса груженого автомобиля (МДМГА) в зависимости от его габаритов и модификации.

Габариты	Модификация	МДМГА, кг
L1 H1	30	3 000
	33	3 300
L2 H1	33	3 300
	35	3 500
L2 H2	30	3 000
	33	3 300
	35	3 500
L3 H2	30	3 000
	35	3 500
	435	3 500
	440	4 000
L3 H3	30	3 000
	35	3 500
	435	3 500
	440	4 000
L4 H2	35	3 500
L4 H3	435	3 500

Перераспределение нагрузки

Часть максимально допустимой массы груженого автомобиля (МДМГА) допускается перенести на прицеп.

Однако не следует превышать указанную для Вашего автомобиля разрешенную максимальную массу (РММА) автопоезда.

Помните о технических возможностях своего автомобиля, когда речь идет о буксировке прицепа.

МАССЫ АВТОМОБИЛЕЙ И БУКСИРУЕМЫХ ПРИЦЕПОВ			
Тип кузова	Двигатель	С прицепом, оборудованным тормозами	
Фургон	30	HDi 100	2 000
		HDi 120	2 500
		HDi 160	2 500
		HDi 180	-
	33	HDi 100	2 000
		HDi 120	2 500
		HDi 160	2 500
		HDi 180	-
	35	HDi 100	2 000
		HDi 120	2 500*
			3 000**
		HDi 160	2 500*
			3 000**
HDi 180	-		
435/440	HDi 120	2 500	
	HDi 160	2 500	
	HDi 180	-	

* колеса 15 дюймов.

** колеса 16 дюймов.

Массы

МАССЫ АВТОМОБИЛЕЙ И БУКСИРУЕМЫХ ПРИЦЕПОВ			
Тип кузова	Двигатель	С прицепом, оборудованным тормозами	
Платформа/Шасси	30	HDi 100	2 000
		HDi 120	2 500
		HDi 160	2 500
		HDi 180	-
	33	HDi 100	2 000
		HDi 120	2 500
		HDi 160	2 500
		HDi 180	-
	35	HDi 100	2 000
		HDi 120	2 500*
			3 000**
		HDi 160	2 500*
			3 000**
	HDi 180	-	
	435/440	HDi 120	2 500
		HDi 160	2 500
HDi 180		-	

* колеса 15 дюймов.

** колеса 16 дюймов.

МАССЫ АВТОМОБИЛЕЙ И БУКСИРУЕМЫХ ПРИЦЕПОВ			
Тип кузова		Двигатель	С прицепом, оборудованным тормозами
"Combi"	30	HDi 100	2 000
		HDi 120	2 500
		HDi 160	2 500
		HDi 180	-
	33	HDi 100	2 000
		HDi 120	2 500
		HDi 160	2 500
		HDi 180	-

Идентификационные данные



ИДЕНТИФИКАЦИОННЫЕ ДАННЫЕ

A. Табличка завода-изготовителя

- 1 - VF Порядковый производственный номер автомобиля.
- 2 - Максимально допустимая масса груженого автомобиля (МДМГА).
- 3 - Разрешенная максимальная масса автопоезда (РММА).
- 4.1 - Максимальная нагрузка на переднюю ось.
- 4.2 - Максимальная нагрузка на заднюю ось.

B. Серийный номер на кузове**C. Шины**

В табличке C, расположенной на стойке фургона со стороны правой двери указаны:

- размеры колес и шин,
- параметры давления воздуха в шинах (проверка давления воздуха должна проводиться на холодных шинах не реже одного раза в месяц).

D. Артикул декоративного покрытия кузова**E. Серийный номер на кузове**

Номер находится под пластмассовой заглушкой на уровне подножки со стороны правой двери.

ВНЕШНЕЕ ОБОРУДОВАНИЕ АВТОМОБИЛЯ

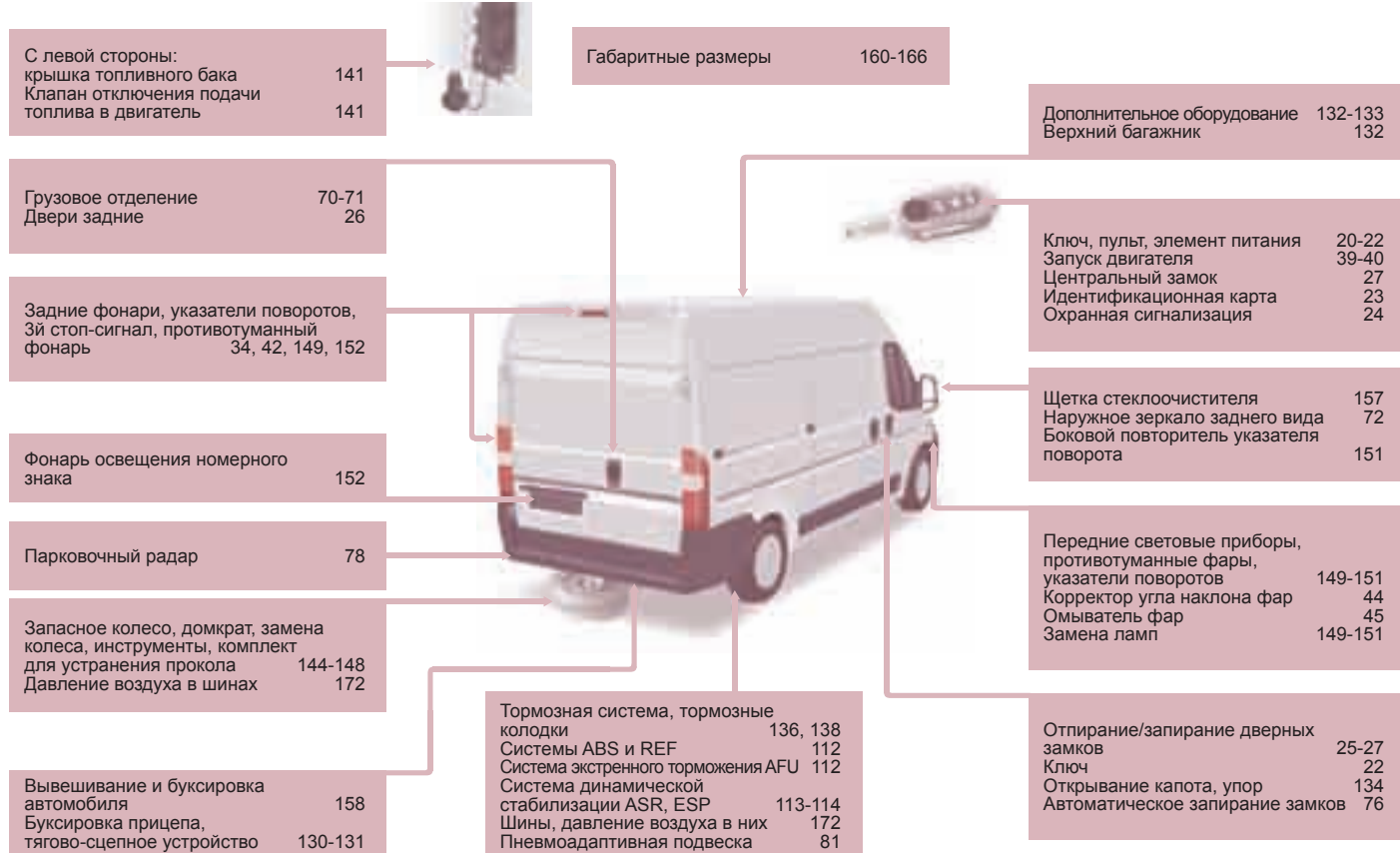

ОБОРУДОВАНИЕ МЕСТА ВОДИТЕЛЯ

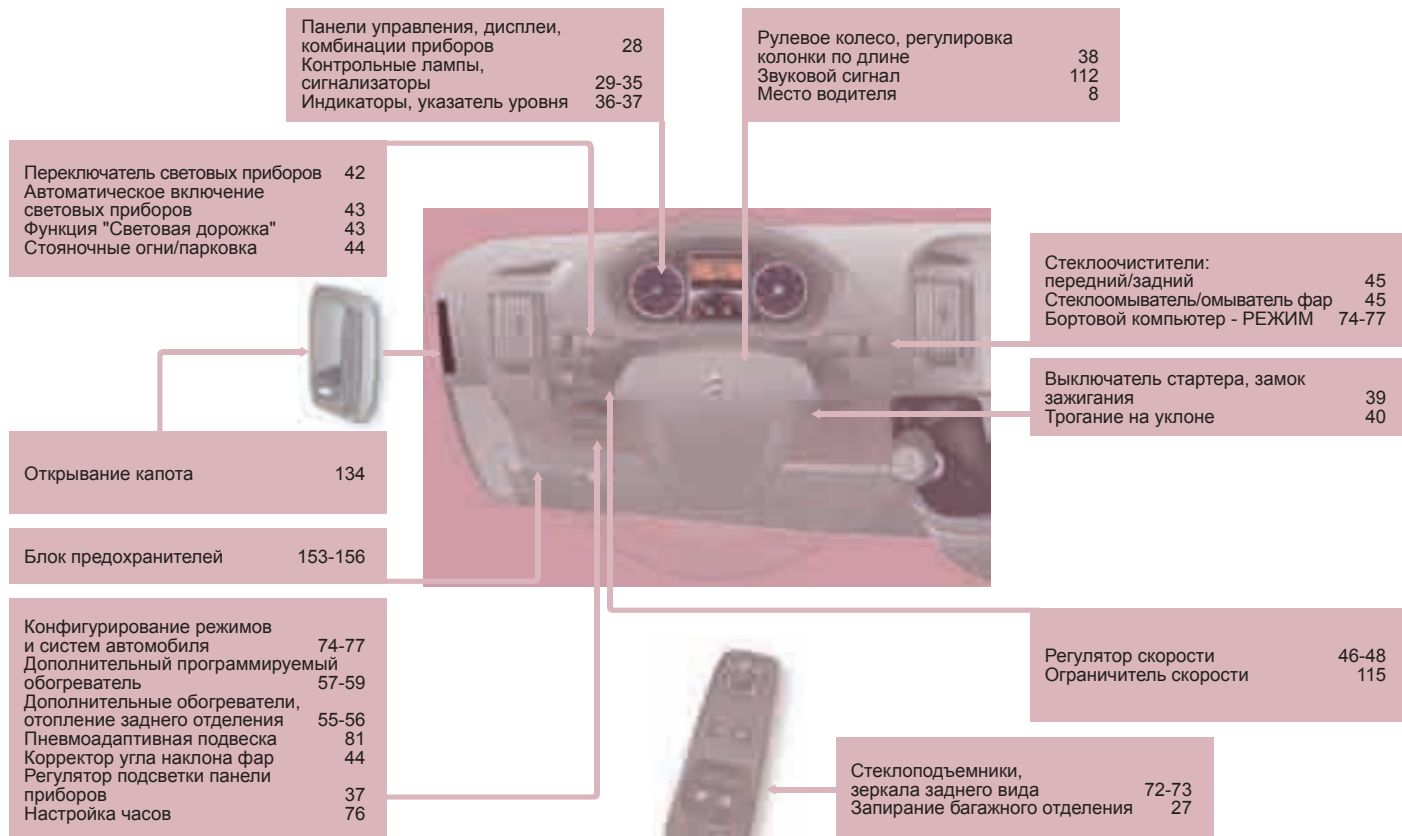

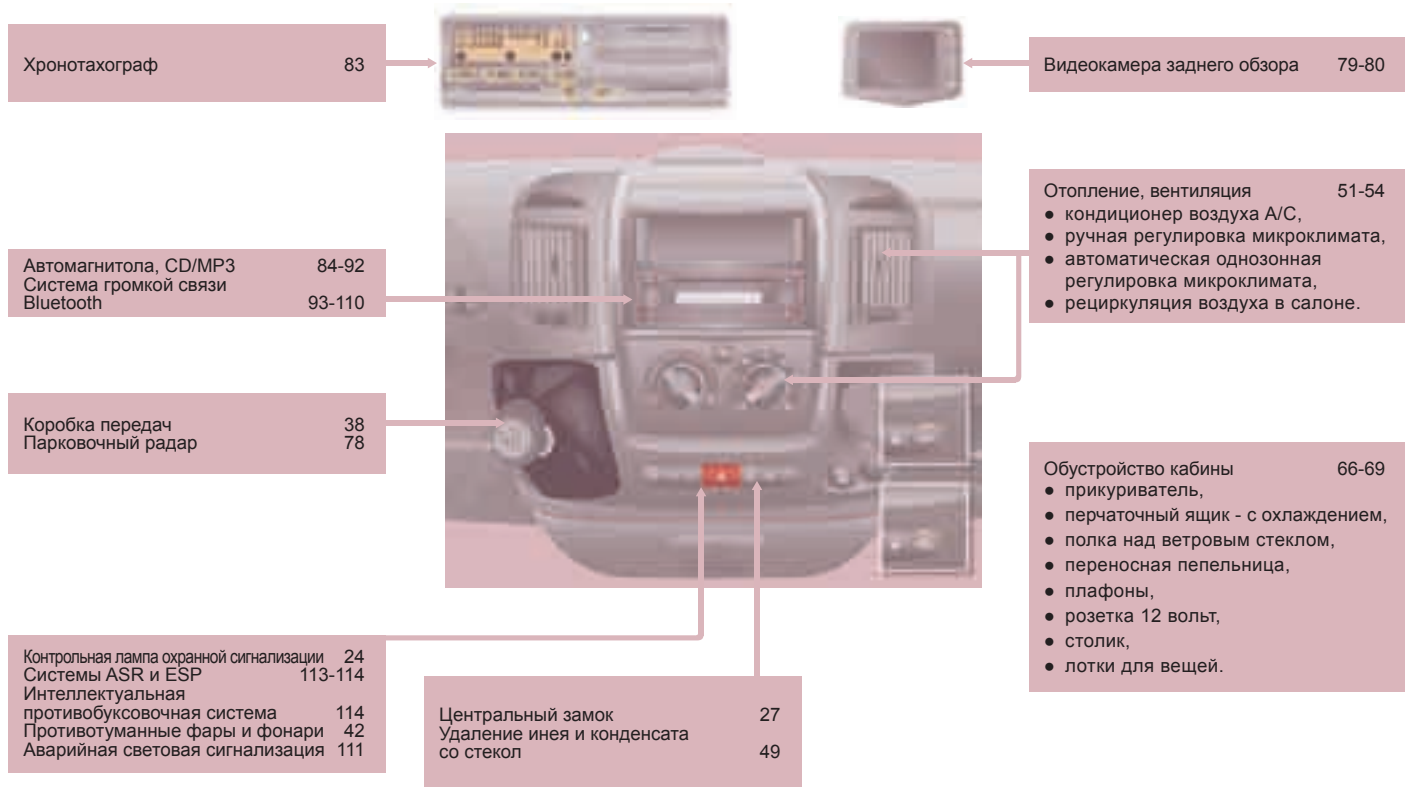

ОБОРУДОВАНИЕ И ПРИНАДЛЕЖНОСТИ САЛОНА

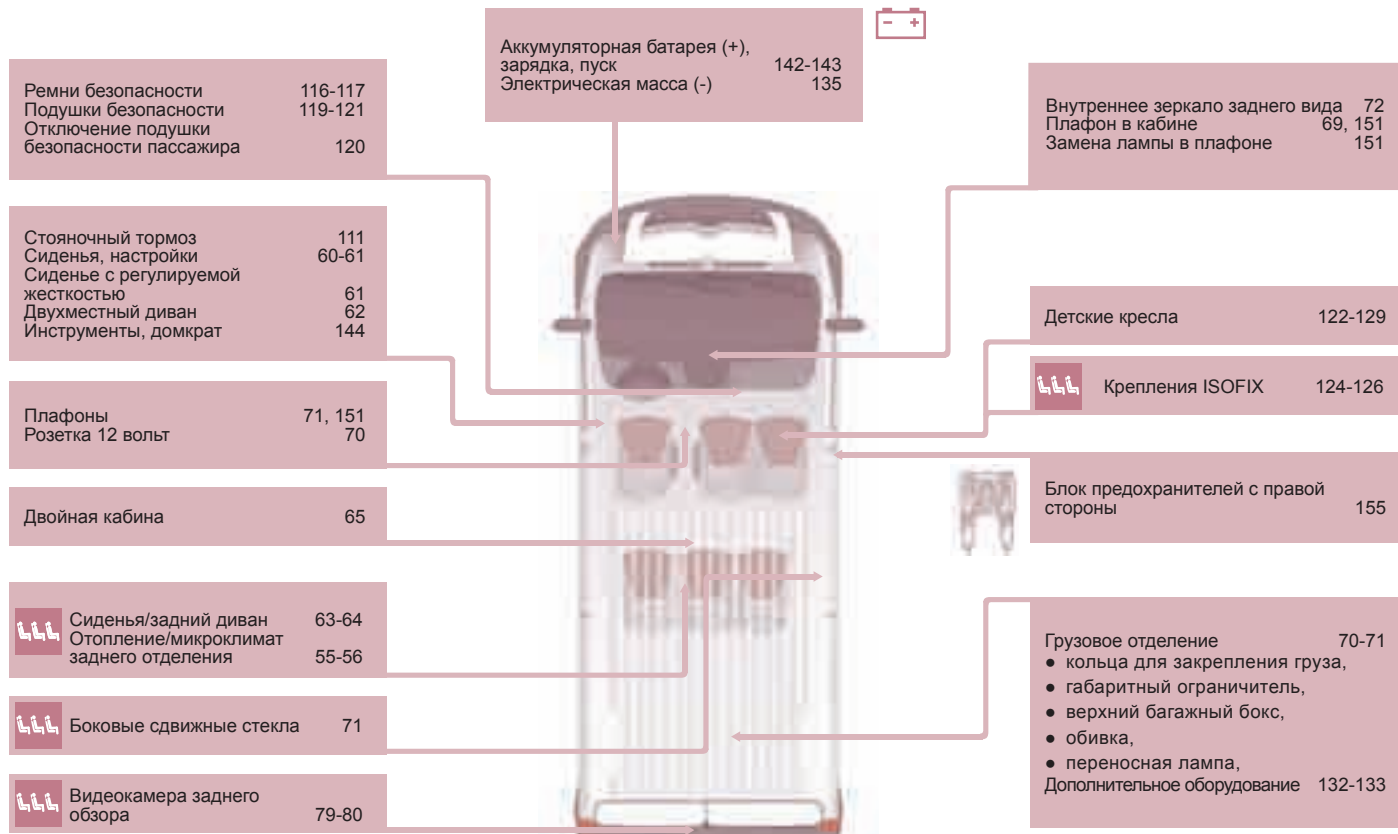

ТЕХНИЧЕСКИЕ ХАРАКТЕРИСТИКИ И ОБСЛУЖИВАНИЕ АВТОМОБИЛЯ

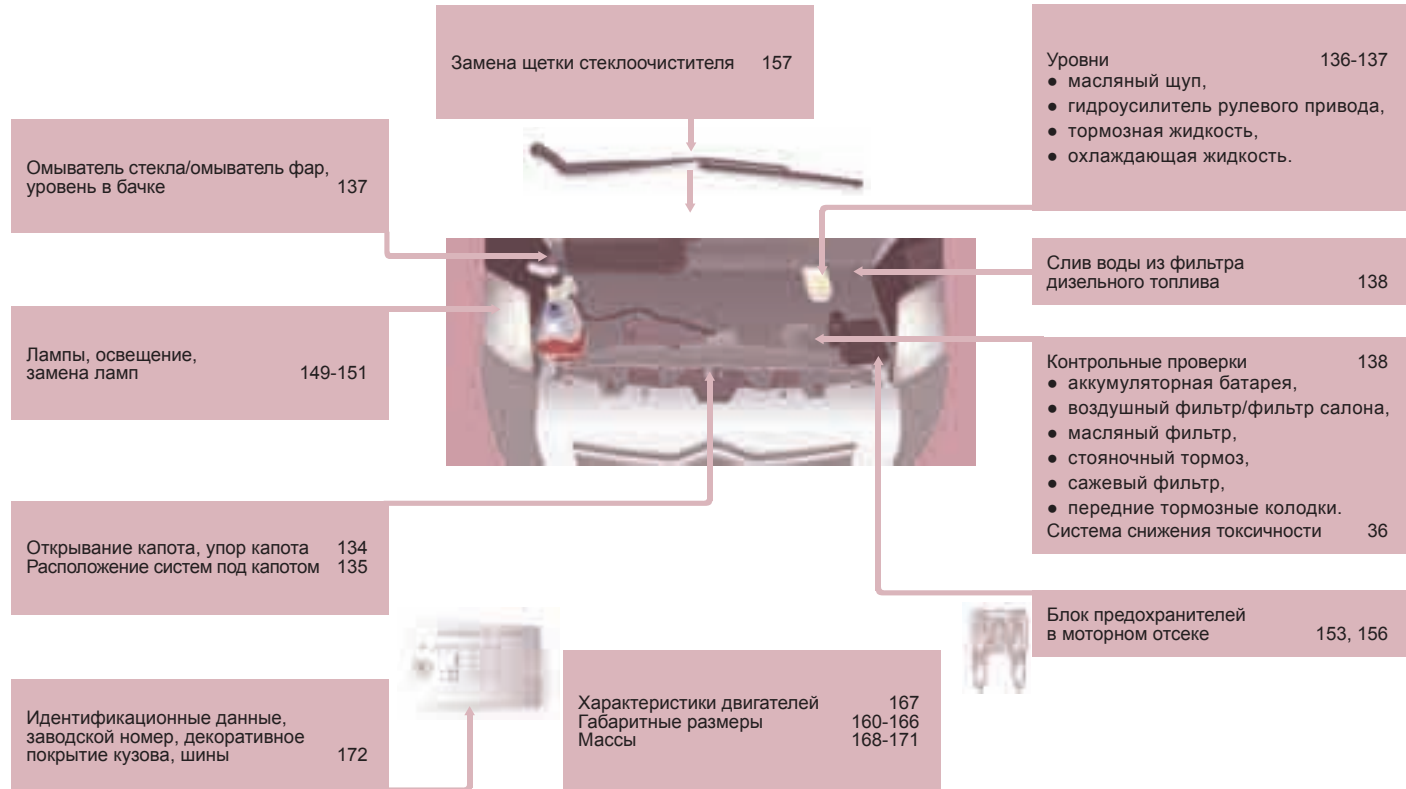



В настоящем руководстве представлено все оборудование, которым могут комплектоваться автомобили данной модели.

На Вашем автомобиле установлена часть оборудования, описанного в руководстве - в зависимости от варианта исполнения, уровней комплектации и характеристик автомобиля, предназначенных для страны, в которую он поставляется.

Описания и рисунки даны без принятия на себя каких-либо обязательств. Компания CITROËN оставляет за собой право вносить изменения в свои модели и их оборудование, не указывая их в настоящем руководстве.

Данное руководство является неотъемлемой частью Вашего автомобиля. Не забудьте передать его новому владельцу при перепродаже автомобиля.

Компания CITROËN свидетельствует, что, во исполнение Правил Европейского Сообщества (Директива ЕЭС 2000/53) в части, касающейся вышедших из употребления транспортных средств, она отвечает предписанным этим документом задачам, и что в производстве реализуемой ею продукции используются материалы вторичной переработки.

Перепечатка и перевод руководства в полном объеме или его части без письменного разрешения компании CITROËN запрещены.

Отпечатано в России

Russe

04.11

Automobiles CITROËN

Siège social : 6 rue Fructidor - 75835 Paris Cedex 17 - France

TÉL. : +33 (0) 1 58 79 79 79 - www.citroën.fr

S.A. au capital de 16 000 000 € - R.C.S. Paris 642 050 199 - Siret 642 050 199 00990 - APE 741 J



11JPR.0181

Russe

2011 – DOCUMENTATION DE BORD
4Dconcept
Diadeis
Seenk
Edipro