

РУКОВОДСТВО ПО ЭКСПЛУАТАЦИИ



CITROËN JUMPY



MyCITROËN

Руководство по эксплуатации на сайте

Руководство по эксплуатации своего автомобиля Вы можете найти на сайте CITROËN в рубрике "MyCitroën".

В личном кабинете, настроенном под свои интересы, Вы сможете общаться напрямую с фирмой.

Изучая руководство по эксплуатации в режиме онлайн, Вы также можете просмотреть последние информационные выпуски, разнесенные по страницам соответствующих моделей и определяемые по этой пиктограмме:



Если в Вашей стране нет доступа к рубрике "MyCitroën" на сайте CITROËN, свое руководство по эксплуатации Вы можете найти в интернете на сайте <http://service.citroen.com>.

Выберите:

- > интерактивную ссылку "Бортовая документация" на главной странице (регистрация не требуется),
- > язык,
- > автомобиль, тип кузова,
- > период издания Вашего руководства по эксплуатации, соответствующий дате начала эксплуатации автомобиля.

На сайте в прямом доступе откроется Ваше руководство по эксплуатации и последние выпуски информации, обозначенные пиктограммой:



Обратите внимание!

На ваш автомобиль установлена часть оборудования, представленного в данном руководстве - в зависимости от уровня комплектации, версии и характеристик автомобиля, а также от страны, в которую он поставляется.

Установка на автомобиль любого электрооборудования или дополнительного электроприбора, не имеющего артикула в Каталоге сертифицированной продукции компании CITROËN может вывести из строя Вашу бортовую электронную систему. Примите во внимание эту особенность и обратитесь к нашему официальному дилеру, чтобы ознакомиться со всей номенклатурой изделий и дополнительного оборудования из Каталога сертифицированной продукции CITROËN.

По поводу устранения любых неисправностей на своем автомобиле, обращайтесь в специализированные техцентры, имеющие техническую информацию, компетенцию и необходимое оборудование - то, что компания "Автомобили CITROËN" способна предложить Вам.

CITROËN представляет

на всех континентах широкую гамму версий,
сочетающую передовые технологии, а также новый,
современный и креативный подход в создании автомобиля.

Благодарим вас за покупку и поздравляем с правильным выбором.

За рулем вашего нового автомобиля
знание каждого устройства,

каждого органа управления и регулировки
поможет вам сделать ваши поездки

и путешествия более комфортными и приятными.

Желаем Вам счастливого пути!

1. КРАТКОЕ ЗНАКОМСТВО С АВТОМОБИЛЕМ 4-19		2. ГОТОВНОСТЬ К ДВИЖЕНИЮ 20-44		3. ЭРГНОМИКА И КОМФОРТ 45-83		4. БЕЗОПАСНОСТЬ 84-103	
О Руководстве	4	Ключ с пультом дистанционного управления	20	Переключатель световых приборов	45	Стояночный тормоз	84
Наружное оборудование	6	Ключ	21	стеклоочистителя	48	Аварийная световая сигнализация	84
Подготовка к комфортному вождению	11	Система охранной сигнализации	22	Регулятор скорости	50	Система предупреждения при заезде на стоянку	85
Системы обеспечения обзорности	13	Двери	24	Фиксированный ограничитель скорости	52	Звуковой сигнал	86
Системы обеспечения комфортного вождения	14	Комбинация приборов	27	Ограничитель скорости	53	ABS	86
Обустройство кабины	15	Настройка часов	28	Отопление / Кондиционер с ручными настройками	56	Система экстренного торможения AFU	86
Грузовое отделение	16	Контрольные лампы систем	29	с автоматическими настройками	58	ASR и ESC	87
Вентиляция	17	Указатель уровня топлива	35	Удаление инея и конденсата со стекол	62	"Grip control"	88
Эко-вождение	18	Охлаждающая жидкость	35	Система дополнительного подогрева	64	Ремни безопасности	90
		Контроль падения давления воздуха в шинах	36	Сиденья	67	Подушки безопасности	93
		Указатель пробега до планового технического обслуживания	37	Двухместное переднее сиденье	69	Боковые подушки безопасности	95
		Регулятор подсветки панели приборов	38	Обустройство кабины	71	Фронтальные подушки безопасности	96
		Коробки передач	39	Плафоны	74	Отключение подушки безопасности	96
		Индикатор выбора передач	40	Окна для магнитных карт	74	Детские сиденья	97
		Автоматическая коробка передач	41	Двойная кабина	75	Рекомендованные кресла	101
		Регулировка рулевого колеса	44	Обустройство грузового отделения	76		
		Пуск и остановка двигателя	44	Задняя подвеска	78		
				Зеркала заднего вида	81		
				Электрические стеклоподъемники	83		

5. ДОПОЛНИТЕЛЬНОЕ ОБОРУДОВАНИЕ 104-107	7. ЭКСТРЕННАЯ ПОМОЩЬ 119-141	9. ОБОРУДОВАНИЕ САЛОНА	10. ОПРЕДЕЛЕНИЕ МЕСТОПОЛОЖЕНИЯ 151-158
Буксировка прицепа 104 Дополнительное оборудование и принадлежности 106 Оборудование для профессионалов 107	Аккумуляторная батарея 119 Комплект принадлежностей для устранения прокола в шине 121 Замена колеса 123 Съёмная зимняя заслонка 127 Цепи противоскольжения 128 Замена лампы 129 электрический предохранитель 134 щетка стеклоочистителя 139 Как буксировать свой автомобиль 140	Экстренная или техническая помощь 9.1 eMyWay 9.3 Автомагнитола 9.63 В рубрике "Высокие технологии на борту" дано описание новейших систем радионавигации.	Наружное оборудование 151 Оборудование места водителя 152 Оборудование и принадлежности салона 154 Технические характеристики и обслуживание автомобиля 155 В рубрике "Местонахождение" даны номера страниц, на которых расположены интересные Вас системы и оборудование, показанные на рисунке с изображением автомобиля ("визуальный индекс").
6. ТЕКУЩИЕ ПРОВЕРКИ 108-118	8. ТЕХНИЧЕСКИЕ ХАРАКТЕРИСТИКИ 142-150		
Открывание капота 108 Дизельные двигатели 109 Бензиновый двигатель 110 Уровни 111 Контрольные проверки 113 Топливо 116 Отключение подачи топлива 117 Прокачка дизельной топливной системы 117	Габаритные размеры 142 Массы 148 Идентификационные данные 150		

О РУКОВОДСТВЕ

Данное руководство по эксплуатации составлено таким образом, чтобы облегчить изучение нового автомобиля с момента первого знакомства с ним и дать описание практического назначения его основных функций и систем.

Руководство легко читается, так как изложенная в нем информация состоит из 10 быстро отыскиваемых разделов, каждый из которых помечен отдельным цветом. Составные части разделов посвящены описанию всех систем и функциональных возможностей автомобиля в самой полной комплектации.

В разделе 8 Вы найдете все технические характеристики своего автомобиля. А в конце расположены иллюстрации, на которых показаны внешний вид и интерьер автомобиля, по которым Вы сможете быстро определить интересующее Вас оборудование и страницу, на которой дано его описание.

Внутри разделов специальные знаки должны привлечь Ваше внимание к информации, изложенной в порядке возрастания важности:



этот знак отсылает Вас к разделу и главе с более подробным описанием функции,



этим знаком отмечена важная информация по правильному пользованию системами,



этот знак обращает Ваше внимание на необходимость обеспечить безопасность людей и используемого оборудования на борту автомобиля.

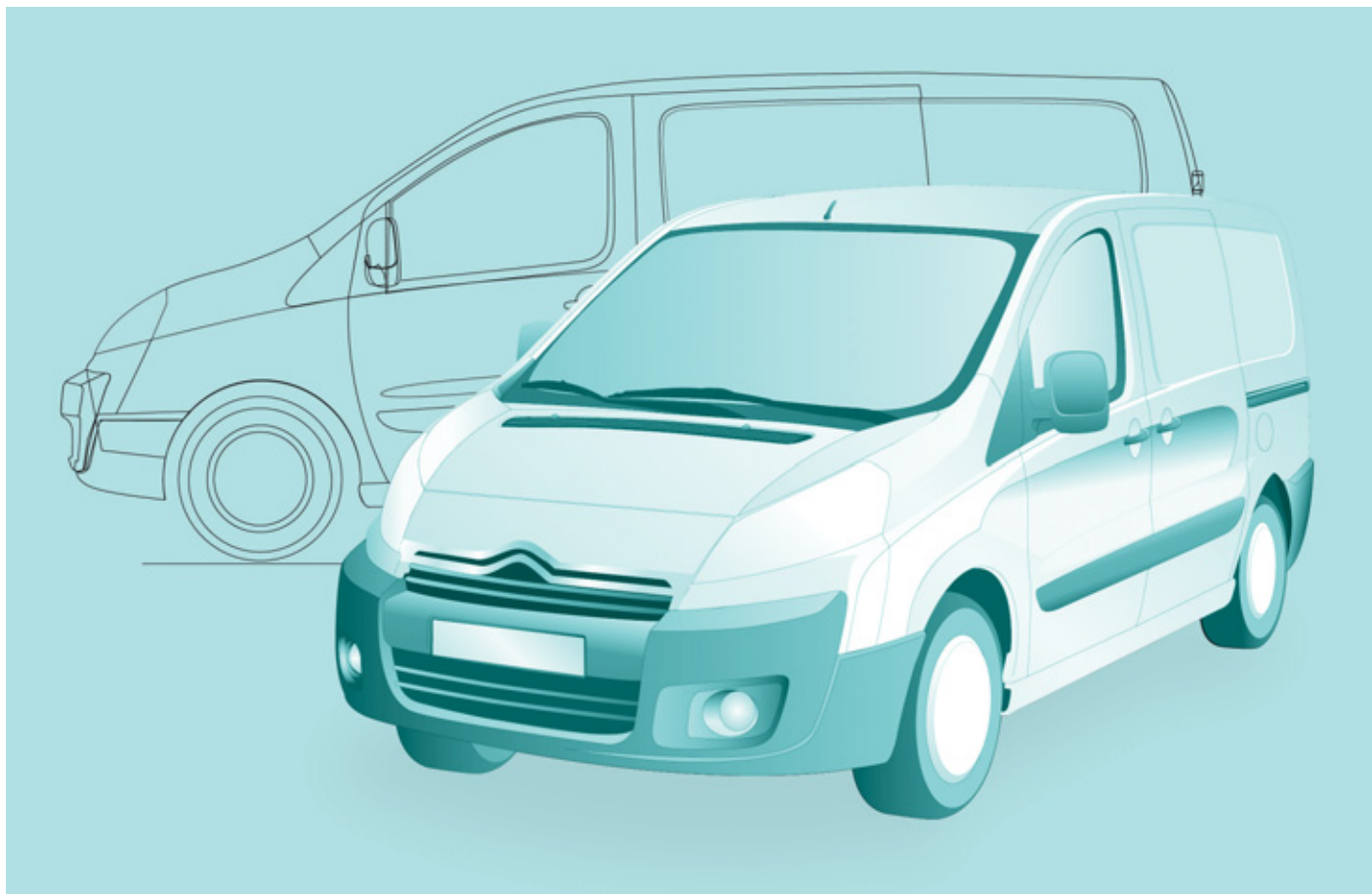

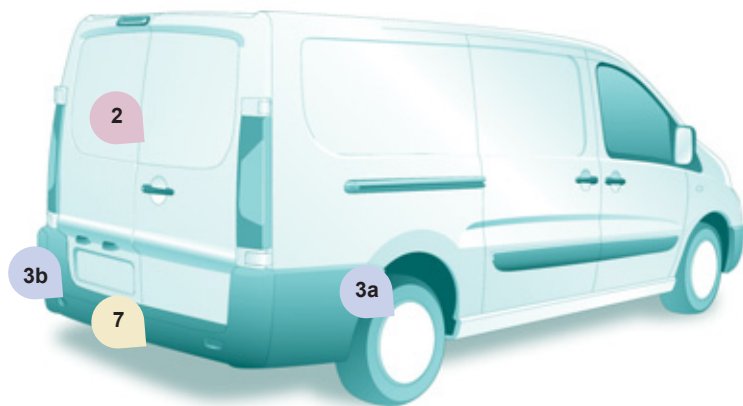
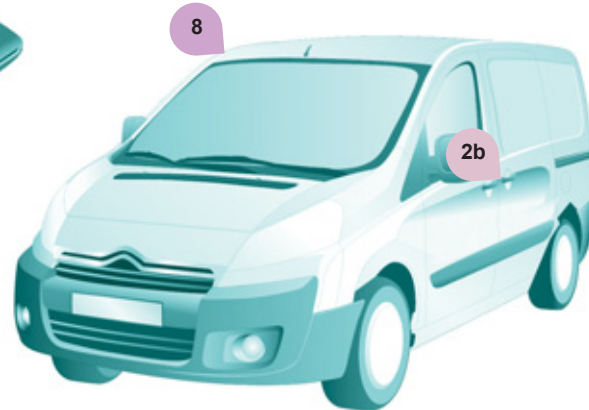

Задние двустворчатые двери

2 ▶ 26

Задняя подвеска

3a ▶ 78

Замена колеса

7 ▶ 123

Ключ - Пульт дистанционного управления

2a ▶ 20

Помощь при парковке

4 ▶ 85

Габаритные размеры

8 ▶ 142

Боковая сдвижная дверь

2b ▶ 25

Ремонт колеса

7 ▶ 121

Условные обозначения

 : раздел : страница

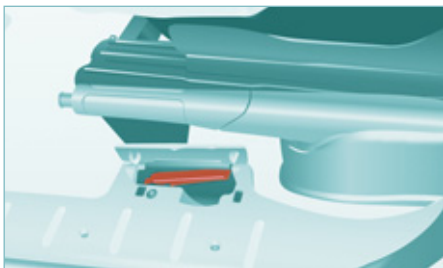

Открытие капота

Приподнимите кожух возле левой ножки сиденья и потяните за ручку вверх.



Приоткройте капот, нажмите на рычажок замка и поднимите капот.



Для удержания капота в открытом положении установите упор в одно из двух положений на нужной высоте.

6 ▶ 108



Буксирное кольцо

Спереди: снимите заглушку, нажав на ее нижнюю часть.

Сзади: снимите заглушку при помощи монеты или плоского конца буксирного кольца.

7 ▶ 140

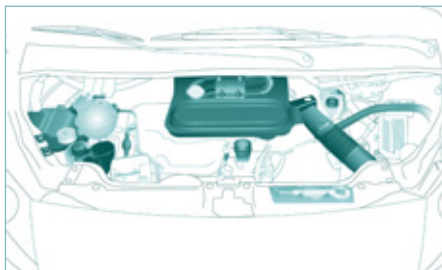

Дизельные двигатели

Соблюдайте меры предосторожности, работая под капотом.

В разделе 6, тема "Уровни", ознакомьтесь с рекомендациями по работе с техническими жидкостями.

6 ▶ 109

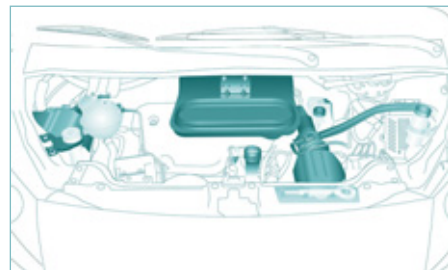

Бензиновый двигатель

6 ▶ 110

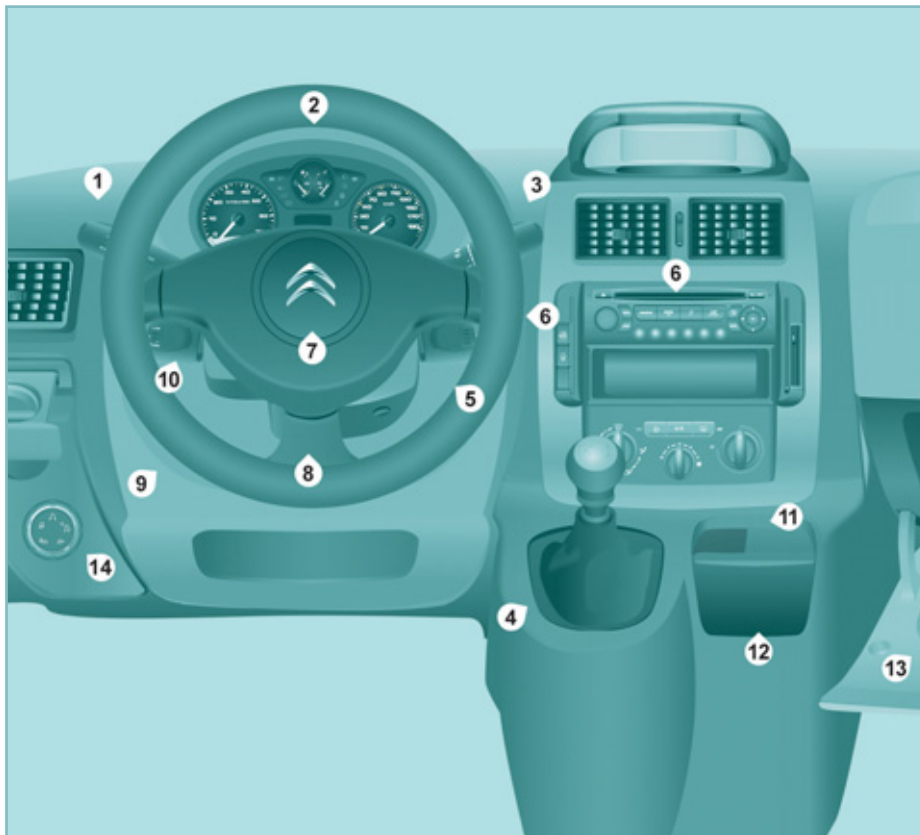

ОБОРУДОВАНИЕ МЕСТА ВОДИТЕЛЯ

1. Переключатель световых приборов и указателей поворотов.
2. Комбинация приборов с дисплеем.
3. Переключатель режимов стеклоочистителя, стеклоомывателей, бортового компьютера.
4. Рычаг переключения передач.
5. Замок зажигания.
6. Переключатели автомагнитолы.
7. Крышка подушки безопасности водителя, звуковой сигнал.
8. Регулировка положения рулевого колеса.
9. Корректор угла наклона световых пучков фар.
10. Выключатель регулятора и ограничителя скорости.
11. Розетка 12 вольт (типа гнезда прикуривателя, не более 120 Вт).
12. Пепельница.
13. Перчаточный ящик, дополнительная розетка, выключатель подушки безопасности переднего пассажира.
14. Противобуксовочная система "Grip control".

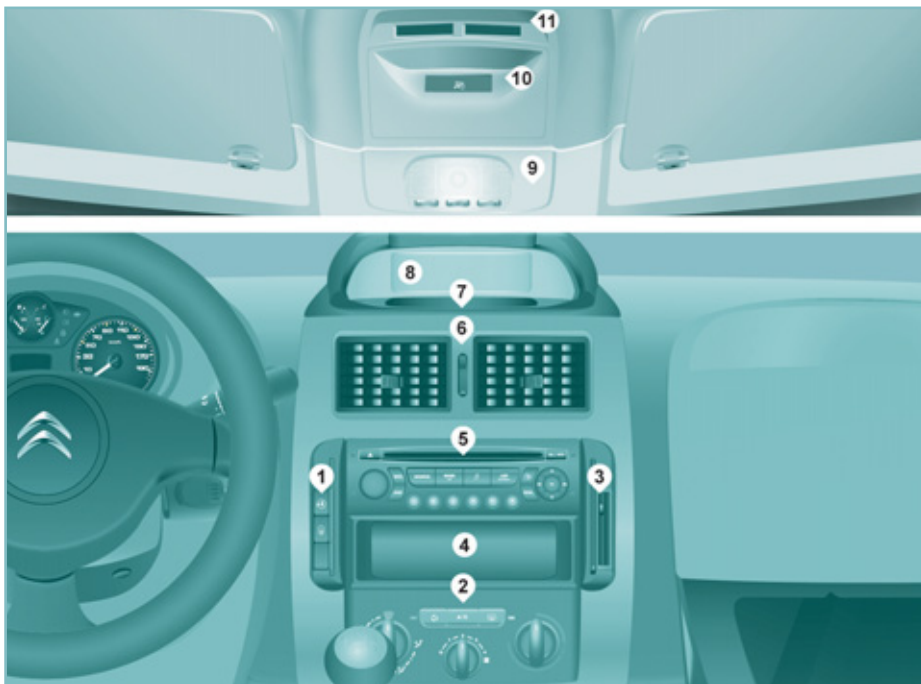

1257 НАСТРОЙКА ЧАСОВ

В зависимости от варианта исполнения, на Вашем автомобиле может быть одна из двух комплектаций:

- центральная консоль с дисплеем: см. раздел 9, тема "Настройка календаря и часов",
- центральная консоль без дисплея: см. раздел 2, тема "Оборудование места водителя".

ЦЕНТРАЛЬНАЯ КОНСОЛЬ И ПОЛКА НАД ВЕТРОВЫМ СТЕКЛОМ

1. Расположение выключателей:
 - централизованное запираение/отпираение замков,
 - запираение/отпираение грузового отделения.
2. Панель управления отоплением и/или кондиционером воздуха.
3. Расположение карманов для чеков/карт или выключатели:
 - выключатель системы ESC,
 - выключатель датчика объема салона, светодиод охранной сигнализации,
 - отключение системы помощи при парковке.
4. Вещевое отделение.
5. Автомагнитола или отделение для мелких предметов.
6. Центральные вентиляционные решетки с регулированием подачи воздуха.
7. Выключатель аварийной световой сигнализации.
8. Дисплей или отделение для вещей.
9. Плафон.
10. Сигнализатор отключенной подушки безопасности переднего пассажира.
11. Карман для чеков/карт, выключатель обогрева сидений.

ПОДГОТОВКА К КОМФОРТНОМУ ВОЖДЕНИЮ

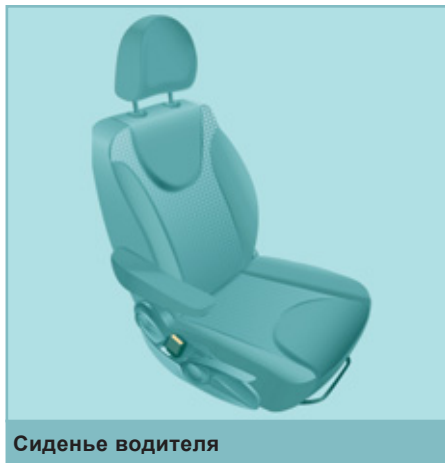

1. Регулировка продольного положения.



2. Наклон.



3. Регулировка по высоте.



4. Регулировка поясничной области.



5. Регулировка подголовника по высоте.



Рулевое колесо

Отрегулируйте рулевое колесо по высоте и глубине.

2 ▶ 44



Наружные зеркала заднего вида

Ручные настройки.

3 ▶ 83



Электрические стеклоподъемники



Ремни безопасности

Регулировка по высоте.
Пристегивание.

4 ▶ 90



Электрические настройки, складывание /
разворачивание электрзеркал.

3 ▶ 81

СИСТЕМЫ ОБЕСПЕЧЕНИЯ ОБЗОРНОСТИ

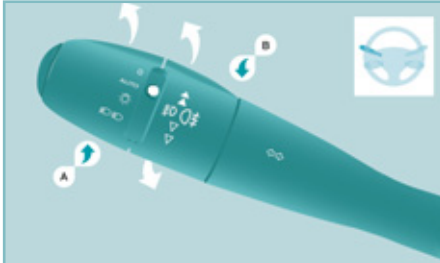

Переключатель световых приборов



Фары и фонари выключены.



Стояночные огни включены.



Фары ближнего света включены (контрольная лампа зеленого цвета).

Фары дальнего света включены (контрольная лампа синего цвета).

AUTO

AUTO - активировано автоматическое включение световых приборов.

3 ▶ 45

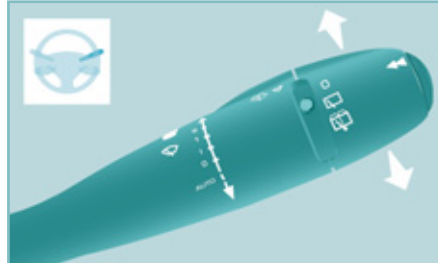

Выключатель стеклоочистителя

- 2 быстрый режим.
- 1 нормальный режим.
- 1 прерывистый режим.
- 0 выключен.
- ↓ включение на один цикл.

AUTO - сделайте нажатие на выключатель книзу.

3 ▶ 48



Замена ламп

В пасмурную погоду или в зимнее время следите за тем, чтобы световые приборы не закрывались слоем грязи или снегом.

7 ▶ 129

СИСТЕМЫ ОБЕСПЕЧЕНИЯ КОМФОРТНОГО ВОЖДЕНИЯ

Вызов неотложной или технической помощи

Пользуясь данной системой, Вы можете вызвать неотложную помощь, обратившись в службу технического содействия или в специальное подразделение CITROËN.

Дополнительную информацию о данной функции Вы можете прочитать в разделе 9, "Высокие технологии на борту".

9



Автомагнитола

9



eMyWay

Эргономичная автомагнитола позволяет просматривать карту Европы, записанную на носителе SD, обеспечивает для телефона режим громкой связи Bluetooth и снабжена проигрывателем файлов, записанных в форматах MP3 / WMA.

9



Регулятор / Ограничитель скорости

Для активирования регулятора скорость автомобиля должна быть выше 40 км/ч, при этом он должен двигаться не менее чем на 4й передаче.

Ограничитель следует настраивать на скорость не менее 30 км/ч.

3

▶ 50, 53

Фиксированный ограничитель скорости

3

▶ 52



Противобуксовочная система "Grip control"

Служит для повышения проходимости автомобиля в большинстве случаев слабого сцепления с дорожным полотном.

4

▶ 88

ОБУСТРОЙСТВО КАБИНЫ



Полка над ветровым стеклом

3 ▶ 73



Перчаточный ящик

3 ▶ 71



Лоток для мелких вещей

3 ▶ 71

ГРУЗОВОЕ ОТДЕЛЕНИЕ

16

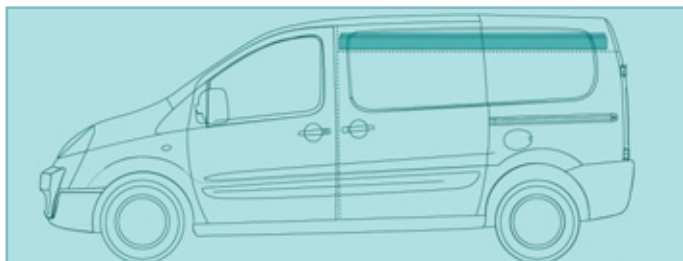

Внутрисалонный потолочный багажник

5 ▶ 106



Вертикальная перегородка

3 ▶ 77

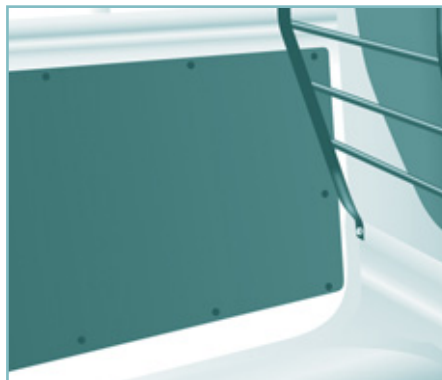

Расположение штанги для закрепления груза

3 ▶ 76



Кольца для закрепления багажа и грузов

Рекомендуется предохранить груз от перемещений, зафиксировав его при помощи расположенных на полу колец.

3 ▶ 76

ВЕНТИЛЯЦИЯ

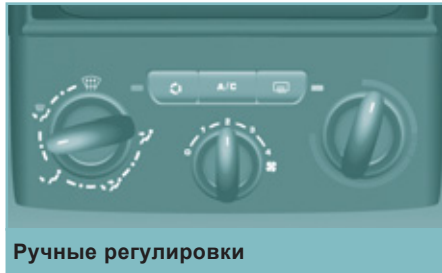

3 ▶ 56



3 ▶ 58

Рекомендации по настройкам

Настройки, обеспечивающие оптимальную работу системы:

Мне нужно...	Распределение потоков воздуха	Температура воздуха	Расход воздуха	Рециркуляция воздуха	Кондиционирование воздуха
Повысить температуру					-
Понизить температуру					A/C
Удалить иней со стекол Удалить конденсат со стекол					

ЭКО-ВОЖДЕНИЕ

Эко-вождение - это повседневная практика управления автомобилем, способствующая оптимизации расхода топлива и уменьшению выбросов CO₂.

Оптимизируйте обращение с коробкой передач

На автомобилях с механической коробкой передач трогайтесь плавно, не запаздывайте с переходом на высшие передачи, переключайте их своевременно. При наличии на панели приборов индикатора передач, Вам будет подсказываться момент, когда нужно перейти на высшую передачу - следуйте этим подсказкам.

На автомобилях с автоматической или секвентальной коробкой передач оставайтесь в режиме "D" ("Drive" - "Вождение") или "A" ("Auto" - "Автомат") - в зависимости от типа селектора, при этом избегайте сильных и резких нажатий на педаль акселератора.

Придерживайтесь плавного стиля вождения

Соблюдайте безопасные интервалы между автомобилями, тормозить лучше двигателем, а не педалью тормоза, плавно нажимайте на педаль сцепления. Такой стиль вождения содействует экономии топлива, сокращению выбросов CO₂ и снижению шумового фона на дороге.

Если дорожное движение не стеснено, то, при наличии в комплектации автомобиля системы круиз-контроля, включите регулятор скорости, как только превысите 40 км/ч.

Умеренно пользуйтесь бортовым электрическим оборудованием

Если перед поездкой в салоне слишком жарко, проветрите его - опустите стекла и откройте вентиляцию, прежде чем включить кондиционер.

По достижении скорости более 50 км/ч поднимите стекла и оставьте вентиляцию открытой.

Пользуйтесь дополнительными средствами регулирования температуры в салоне (заслонкой потолочного люка, шторами и т.п.).

Выключите кондиционер, если это не климат-контроль, как только в салоне установится комфортный микроклимат.

Выключите обдув и обогрев стекол, если эти функции работают не в автоматическом режиме.

Как можно раньше выключайте подогрев сидений.

Выключайте фары и противотуманные приборы, если видимость на дороге достаточна.

Не нужно прогревать двигатель на месте, особенно зимой, перед началом поездки; в движении автомобиль прогревается быстрее.

Если Вы - пассажир, не перегружайте бортовую электросеть мультимедийными приборами (кинoprиставками, аудиоплеерами, видеоиграми и т.д.) - так экономится электроэнергия, а значит и топливо.

Покидая автомобиль, выключайте переносные приборы.

Ограничьте причины перерасхода топлива

Равномерно распределяйте груз в автомобиле; тяжелые предметы укладывайте в глубине багажного отделения, поближе к задним сиденьям.

Ограничивайте загрузку автомобиля и снижайте его аэродинамическое сопротивление (уберите с крыши дуги, багажник, велобагажник, отцепите прицеп и т.п.). Предпочтите кофр для перевозки багажа на крыше.

Своевременно снимайте с крыши дуги и багажник, если они больше не понадобятся.

По окончании зимнего сезона замените зимние шины летними.

Соблюдайте требования технического обслуживания

Регулярно контролируйте давление воздуха на холодных шинах, оно должно соответствовать указанному на этикетке в дверном проеме со стороны водителя.

Особенно давление воздуха в шинах следует проверять:

- перед длительной поездкой,
- в межсезонье,
- после длительного хранения.

Не забывайте проверять давление в запасном колесе и на прицепе.

Своевременно проводите техническое обслуживание автомобиля (замену масла, масляного и воздушного фильтров и т.д.) и придерживайтесь графика операций, рекомендованных его изготовителем.

При заправке бака не продолжайте попытки долить топливо после третьего отключения заправочного пистолета - это позволит избежать перелива.

Уже после первых 3 000 километров пробега на новом автомобиле Вы начнете замечать, что его средний расход топлива постепенно становится стабильным.

Открывающиеся элементы кузова



ОТКРЫВАЮЩИЕСЯ ЭЛЕМЕНТЫ КУЗОВА

КЛЮЧ С ПУЛЬТОМ ДИСТАНЦИОННОГО УПРАВЛЕНИЯ

Отпирание кабины



Двери кабины отпираются при первом нажатии на эту кнопку пульта.

При этом фонари указателей поворотов должны дважды мигнуть.

При втором нажатии на кнопку отпираются боковые и задние двери.

Функция отдельного управления замками активируется на автомобиле с завода. По

Вашей просьбе ее можно отключить, для этого следует обратиться в сервисную сеть CITROËN.

Отпирание грузового отделения

Задние двери отпираются нажатием на эту кнопку пульта.



Раздельно отпирание кабины и грузового отделения предусмотрено в целях безопасности. Это позволит Вам

перекрывать доступ в автомобиль с места, которое не находится под Вашим контролем.

Центральный замок



С нажатием на эту кнопку все двери, в том числе двери кабины и задние, запираются.

При этом фонари указателей поворотов должны мигнуть один раз. Если одна из передних дверей осталась открытой или неплотно закрытой, центральный замок не сработает.

Запирание замков с суперблокировкой

При наличии системы суперблокировки в комплектации Вашего автомобиля, **второе нажатие** на символ закрытого замка, осуществленное до истечения

пяти секунд после простого запираения, переводит замки в режим суперблокировки.

Запирание замков с суперблокировкой сопровождается загоранием фонарей указателей поворотов примерно на две секунды.

Суперблокировка замков блокирует работу как наружных, так и внутренних дверных ручек, не позволяя открывать двери, поэтому запрещается оставлять в салоне кого-либо при постановке автомобиля на этот режим.

Если суперблокировка включена из салона автомобиля, то при запуске двигателя все замки автоматически перейдут в режим простого запираения.

Складывание и раскрытие ключа



Нажмите на эту кнопку, чтобы извлечь ключ из футляра.

Чтобы сложить ключ, нажмите сначала на хромированную кнопку, а затем уберите его в футляр. Если не нажать на кнопку, механизм может сломаться.

Ключ-пульт

Оберегайте ключ-пульт от попадания на него масла, жира, пыли, воды, а также от любой влажной среды.

Прицепленный к ключу массивный предмет (напр., брелок и т.п.), давящий на ось ключа, находящегося в замке зажигания, может привести к нарушениям в работе системы.



КЛЮЧ

Ключом можно запирать и отпирать дверные замки, открывать и закрывать крышку резервуара топливного бака, а также запускать и останавливать двигатель.

ПУЛЬТ ДИСТАНЦИОННОГО УПРАВЛЕНИЯ

Замена элемента питания

Элемент питания, артикул CR1620 / 3 вольт. Об "истощенном" элементе питания пульта дистанционного управления Вас проинформирует звуковой зуммер, а на дисплее появится сообщение.

Для замены элемента питания необходимо раскрыть корпус пульта при помощи монеты на уровне кольца.

Если после замены элемента питания пульт дистанционного управления по-прежнему не работает, необходимо провести процедуру его повторной инициализации.



Ненадлежащий элемент питания может вывести из строя пульт дистанционного управления.

Необходимо пользоваться элементами питания, которые имеют аналогичные характеристики и тип и рекомендованы специалистами сервисной сети CITROËN.

Не выбрасывайте отслужившие элементы питания, в них содержатся вредные для окружающей среды вещества.

Их следует сдавать в сервисную сеть CITROËN или на специализированные пункты сбора отходов.

Инициализация пульта дистанционного управления

После замены элемента питания или отключения аккумуляторной батареи возможно понадобится заново провести инициализацию пульта дистанционного управления. Выждите не менее одной минуты перед тем, как начать пользоваться ключом-пультом.

Вставьте ключ в замок зажигания кнопками с символами замков к себе.

Открывающиеся элементы кузова

Включите зажигание.

До истечения 10 секунд нажмите и удерживайте кнопку с изображением закрытого замка в течение не менее 5 секунд.

Выключите зажигание.

Выждите не менее одной минуты перед тем, как начать пользоваться ключом-пультом.

Пульт дистанционного управления вновь готов к работе.

ЭЛЕКТРОННАЯ ПРОТИВОУГОННАЯ СИСТЕМА

Все ключи имеют собственный электронный код.

С его помощью блокируется работа системы питания двигателя. Блокировка активируется автоматически при извлечении ключа из замка зажигания.

При включении зажигания электронный код ключа распознается противоугонной системой.

Металлический стержень ключа должен быть полностью открыт, чтобы его электронный код считывался без помех.

i В случае потери ключей

Обратитесь в сервисную сеть CITROËN, захватив с собой технический паспорт к автомобилю и документ, удостоверяющий Вашу личность.

Специалист сервисного центра CITROËN определит коды ключа и транспондера и закажет для Вас новый ключ.

Рекомендации

Запрещается вносить какие-либо изменения в электронную противоугонную систему автомобиля. Избегайте случайных нажатий на кнопки пульта, даже когда он находится в Вашем кармане - это может привести к произвольному отпиранию замков.

Включение других высокочастотных приборов одновременно с пультом дистанционного управления (таких, как сотовые телефоны, бытовые охранные сигнализации и т.п.) на какое-то мгновение может нарушить работу ПДУ.

Пока ключ с пультом находится в замке зажигания, пульт не работает, даже при выключенном зажигании.

При покупке поддержанного автомобиля:

- рекомендуется изменить код ключей в сервисной сети CITROËN; в этом случае Вы будете уверены, что Ваши ключи - единственные, которые позволяют запустить двигатель Вашего автомобиля.



Покидая автомобиль убедитесь, что его световые приборы выключены и не оставляйте в нем ценных вещей.

В целях обеспечения безопасности (если в автомобиле остаются дети), вынимайте ключ из замка зажигания, даже если Вы отлучаетесь на короткое время.



СИСТЕМА ОХРАННОЙ СИГНАЛИЗАЦИИ

При наличии в комплектации Вашего автомобиля, система обеспечивает контроль его периметра и объема салона:

- датчик контроля периметра срабатывает при несанкционированном открывании передней или задней двери или капота.
- датчик контроля объема срабатывает в случае нарушения объемного пространства в салоне (например, при разбивании стекла или каких-либо перемещениях в салоне).

При наличии в салоне разделительной перегородки объем грузового отсека системой не контролируется.

Постановка автомобиля на полную охранную сигнализацию

Активирование системы

- Выключите зажигание и выйдите из автомобиля.

- Если со времени Вашего выхода из автомобиля прошло не более пяти минут, включите систему при помощи пульта дистанционного управления с одновременной блокировкой или суперблокировкой замков. Расположенный на центральной консоли красный светодиод будет при этом ежесекундно мигать.

Выключение системы

- Откройте двери при помощи пульта дистанционного управления или включите зажигание - при этом красный светодиод должен погаснуть.

Включение только функции контроля периметра автомобиля

Если, покидая автомобиль, Вы хотите оставить в нем животное, или просто открытое окно, Вам следует воспользоваться только функцией контроля периметра на время Вашего отсутствия. Для этого:

- Выключите зажигание.



- Не позднее, чем до истечения 10 секунд, нажмите на эту расположенную на центральной консоли кнопку, при этом красный светодиод должен загореться и гореть постоянно.
- Выйдите из автомобиля.
- Не позднее, чем до истечения 5 минут включите систему (блокировку или суперблокировку) при помощи пульта дистанционного управления (при этом красный светодиод начнет ежесекундно мигать).

Срабатывание системы

При срабатывании системы раздастся звучание сирены, все указатели поворотов мигают в течение 30 секунд, при этом красный светодиод мигает с ускоренной частотой.

- Чтобы отключить сирену, вставьте ключ в замок зажигания и включите зажигание.

Если система охранной сигнализации срабатывает 10 раз подряд, на 11-й она не прореагирует, так как перестает быть активной и отключается. Для ее активации следует соблюсти установленную процедуру.

Запирание автомобиля без постановки на охранную сигнализацию

- Вставьте ключ в замок двери водителя и закройте ее.

Не активируйте систему перед сдачей автомобиля на мойку.

Если пульт дистанционного управления неисправен

Если система активирована, но не реагирует на сигнал пульта дистанционного управления:

- Разблокируйте двери при помощи ключа и откройте дверь: при этом раздастся звучание сирены.
- В течение 10 секунд вставьте ключ в замок зажигания и поверните - сирена отключится.

Контроль исправности

Если, при включении зажигания, светодиод системы продолжает гореть в течение 10 секунд, значит сирена охранной сигнализации неправильно подключена.

Обратитесь в сервисную сеть CITROËN или в специализированный техцентр, чтобы проверить систему.

Автоматическое активирование системы

В зависимости от комплектации для отдельных стран, система охранной сигнализации может активироваться автоматически по истечении двух минут после запирания последней двери.

Чтобы избежать срабатывания охранной сигнализации при открывании двери, следует обязательно вновь нажать на кнопку отпирания замков на ключе-пульте.



Запрещается вносить какие-либо изменения в систему охранной сигнализации - это может нарушить ее работу.



ДВЕРИ

Снаружи

Для запираения и отпираения автомобиля пользуйтесь пультом дистанционного управления.

Если пульт не действует, вставьте металлический стержень ключа в замок двери водителя.

Из салона



Кабина и грузовое отделение

При первом нажатии происходит централизованное запираение замков передних и задних

дверей, если они закрыты.

При втором нажатии происходит централизованное отпираение замков автомобиля. Выключатель центрального замка не работает, если автомобиль заперт при помощи пульта дистанционного управления или непосредственно ключом снаружи.



Грузовое отделение



Нажатием на кнопку можно управлять запираением и отпираением замков задних дверей из кабины.

Функция отдельного управления замками задних дверей с места водителя активируется на автомобиле с завода. По Вашей просьбе ее можно отключить, для этого следует обратиться в сервисную сеть CITROËN.

Двери всегда можно открыть из салона.

Контрольная лампа пульта:



- мигает, если двери заперты на стоянке при выключенном двигателе,



- горит, если двери заперты, а также при включении зажигания.



Запертые замки могут оказаться серьезным препятствием для спасателей в случае дорожно-транспортного происшествия.

Защита от агрессии

На автомобиле предусмотрено автоматическое запираение передних дверей при его трогании с места. Как только Вы разгонитесь до скорости около 10 км/ч, произойдет автоматическое запираение и задних дверей.

Активирование и отключение функции



Включите зажигание и длительно нажмите на эту кнопку, чтобы активировать или отключить функцию.

Сигнализатор незакрытой двери



Если этот сигнализатор загорелся, проверьте, плотно ли закрыты двери кабины, а также задняя или боковые двери.



БОКОВАЯ СДВИЖНАЯ ДВЕРЬ

При ее наличии в комплектации Вашего автомобиля не открывайте левую боковую дверь, чтобы не повредить крышку люка топливного бака во время его заправки.



Снаружи

Потяните за ручку сначала к себе, а затем в сторону задней части автомобиля.

Из салона

Чтобы отпереть замок и открыть дверь, потяните за ручку в сторону задней части автомобиля. Проследите за тем, чтобы дверь открылась до конца и стала на фиксатор.

Как пользоваться

Следите за тем, чтобы никакие предметы не мешали двери перемещаться по направляющим салазкам.

По соображениям безопасности и исправной работы не оставляйте открытой боковую сдвижную дверь во время движения автомобиля.

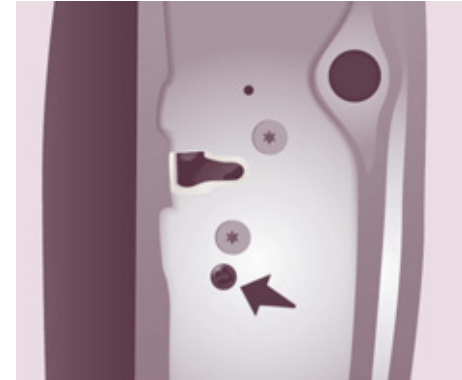

Отпирание дверных замков в случае выхода из строя аккумуляторной батареи

Передняя правая и боковые двери

В случае выхода из строя аккумуляторной батареи или центрального замка, пользуйтесь системой механического запираения замков.

- Чтобы открыть дверь для выхода из автомобиля, потяните за внутрисалонную ручку.
- Чтобы запереть дверь, вставьте ключ в расположенный на торце двери замок и поверните его на **1/8 оборота**.

Дверь водителя

- Вставьте ключ в замок и поверните его вправо чтобы запереть и влево - чтобы отпереть.



ЗАДНИЕ РАСПАШНЫЕ ДВЕРИ

Снаружи

Обе створки открываются на 90°. Чтобы их открыть, потяните на себя за ручку, а затем за рычаг, чтобы открыть левую створку. Закрывать двери начинайте с левой створки, затем закройте правую.

Открывание на 180°

Благодаря специальной складной петле, дверь можно распахивать на 180°. Приоткройте дверь и потяните за петлю на себя. При закрывании двери петля сама сложится и станет на свое место.

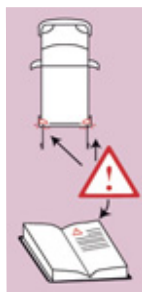

Задние двери, открытые на 90° на остановленном автомобиле, закрывают задние фонари. Чтобы обозначить свое присутствие для других участников дорожного движения, пользуйтесь знаком аварийной остановки или иным средством оповещения, регламентированным действующими в Вашей стране законами и правилами.



ДВЕРЬ ЗАДКА

Снаружи

При наличии в комплектации Вашего автомобиля, она запирается и отпирается при помощи пульта дистанционного управления. Чтобы открыть, нажмите на кнопку пульта ДУ и поднимите дверь. Для закрывания распахнутой вверх двери ее нужно опустить, потянув за имеющуюся на ней ручку в виде петли.

Из салона

Аварийное отпирание замка

В случае выхода из строя центрального замка дверь задка можно открыть из салона.

Сложите задние сиденья, чтобы пробраться к замку.

Вставьте тонкую отвертку в это отверстие и отпирите дверь.



ОБОРУДОВАНИЕ МЕСТА ВОДИТЕЛЯ КОМБИНАЦИЯ ПРИБОРОВ

1. Счетчик пробега в км / милях.
2. Дисплей.
3. Указатель уровня топлива, температуры охлаждающей жидкости.
4. Тахометр.
5. Регулятор яркости подсветки панели приборов.
6. Кнопка установки на ноль счетчика пробега за поездку / счетчика пробега до планового технического обслуживания.



Дисплей панели приборов

- Ограничитель / регулятор скорости.
- Указатель пробега в км / милях.
- Указатель пробега до планового технического обслуживания, указатель уровня масла в двигателе, счетчик общего пробега в км / милях.
- Сигнализатор наличия воды в фильтре дизельного топлива.
- Сигнализатор предпускового подогрева дизельного двигателя.
- Индикатор выбора повышенной передачи.



Сигнализатор и выключатели на полке ветрового стекла

- Сигнализатор отключенной подушки безопасности переднего пассажира.
- Выключатели обогрева сидений водителя и пассажира (на версиях с двумя передними сиденьями).



Панель приборов без дисплея

НАСТРОЙКА ЧАСОВ

Центральная консоль без дисплея



Настройка времени на часах панели приборов осуществляется левой ручкой панели, при этом следует произвести следующие действия:

- поверните ручку влево: индикация минут начнет мигать,
- поверните ручку вправо для перевода индикатора минут вперед (при удержании ручки происходит быстрая смена индикации),
- поверните ручку влево: индикация часов начнет мигать,
- поверните ручку вправо для перевода индикатора часов вперед (при удержании ручки происходит быстрая смена индикации),

- поверните ручку влево: появится выбор 24-х и 12-часовой индикации,
- поверните ручку вправо и выберите 24-х или 12-часовую индикацию,
- поверните ручку влево чтобы закончить настройку часов.

Если больше не предпринимать никаких действий, примерно через 30 секунд дисплей вернется к текущей индикации.



Центральная консоль с дисплеем



Индикация времени зависит от варианта исполнения и комплектации автомобиля. Календарь можно настраивать только на моделях с полнотекстовой индикацией даты.



Для настройки часов на дисплее см. раздел 9, тема "Настройка календаря и часов".

КОНТРОЛЬНЫЕ ЛАМПЫ СИСТЕМ

При каждом запуске двигателя на панели приборов загорается ряд контрольных ламп, подтверждающих включение процедур самотестирования систем. Все они тут же гаснут. Если, после того как двигатель запущен и работает, какая-либо контрольная лампа не погасла или мигает, она превращается в сигнализатор неисправного состояния соответствующей системы. Этот первый сигнал тревоги может сопровождаться звуковым сигналом и подтверждаться сообщением на дисплее. Не пропускайте мимо своего внимания эти предупреждения.

Сигнализатор		Состояние	Что это значит	Что делать
	STOP	Загорается одновременно с другим сигнализатором и сопровождается сообщением на дисплее.	Серьезные неисправности, при которых загораются такие сигнализаторы, как "Уровень тормозной жидкости", "Давление и температура масла в двигателе", "Температура охлаждающей жидкости", "Электронный регулятор тормозных сил", "Усилитель рулевого управления", "Падение давления воздуха в шинах".	Необходимо обязательно остановиться, припарковать машину, выключить зажигание и обратиться в сервисную сеть CITROËN или в специализированный техцентр.
	Стояночный тормоз / Уровень тормозной жидкости / Регулятор тормозных сил REF	Горит.	Стояночный тормоз затянут или неполностью отпущен.	При отпущенном тормозе сигнализатор гаснет.
		Горит.	Недостаточный уровень жидкости.	Долить жидкость, рекомендованную фирмой CITROËN.
	Давление и температура масла в двигателе	Продолжает гореть, несмотря на нормальный уровень, одновременно с сигнализатором ABS.	Неисправен электронный регулятор тормозных сил.	Необходимо обязательно остановиться, припарковать машину, выключить зажигание и обратиться в сервисную сеть CITROËN или в специализированный техцентр.
		Горит во время движения.	Недостаточное давление или превышена температура.	Необходимо припарковаться, выключить зажигание и дать двигателю остыть. Проверьте уровень ручным щупом. См. раздел 6, тема "Уровни".
		Продолжает гореть, несмотря на нормальный уровень.	Серьезная неисправность.	Обратитесь в сервисную сеть CITROËN или в специализированный техцентр.

Сигнализатор		Состояние	Что это значит	Что делать
	Температура и уровень охлаждающей жидкости	Горит, когда стрелка в красной зоне.	Ненормальное превышение температуры.	Необходимо припарковаться, выключить зажигание и дать двигателю остыть. Визуально проверьте уровень жидкости в бачке.
		Мигает.	Низкий уровень охлаждающей жидкости.	См. раздел 6, тема "Уровни". Обратитесь в сервисную сеть CITROËN или в специализированный техцентр.
	Внимание	Загорается на короткое время.	Несущественные сбои или сигналы о сбоях.	Проверьте журнал ошибок по дисплею или на экране. См. раздел 9, тема "Бортовой компьютер", затем "Журнал ошибок". В случае серьезной неисправности, обратитесь в сервисную сеть CITROËN или в специализированный техцентр.
		Продолжает гореть.	Серьезные неисправности.	
	Не пристегнут ремень на сиденье 1-го ряда	Загорается и мигает.	Водитель или передний пассажир не пристегнул свой ремень безопасности.	Вытяните лямку и вставьте скобу в паз замка.
		Сопровождается звуковым сигналом, затем продолжает гореть.	Автомобиль движется при непристегнутых ремнях водителя или пассажира.	Проверьте, пристегнут ли ремень, потянув его за лямку. См. раздел 4, тема "Ремни безопасности". Водитель обязан убедиться, что все пассажиры пристегнулись и правильно пользуются ремнями безопасности.

Сигнализатор		Состояние	Что это значит	Что делать
	Фронтальная / боковая / шторная подушка безопасности	Мигает или продолжает гореть.	Неисправна подушка безопасности.	Срочно проверьте подушку безопасности в сервисной сети CITROËN или в специализированном техцентре. См. раздел 4, тема "Подушки безопасности".
	Подушка безопасности переднего пассажира отключена	Горит.	Подушка отключена принудительно для установки детского сиденья "спинкой вперед".	См. раздел 4, тема "Подушки безопасности - перевозка детей".
	Аварийный остаток топлива в баке	Горит, когда стрелка указателя в красной зоне.	С момента его первого загорания в баке остается еще около 8 литров топлива.	Срочно заправьтесь, чтобы не остаться без топлива. Не доводите бак до полного опустошения - это может вывести из строя систему снижения токсичности отработавших газов и систему впрыска топлива. Вместимость топливного бака: около 80 литров.
		Продолжает гореть при каждом включении зажигания.	Мало заправлено топлива.	
		Мигает.	Подача топлива в систему питания отключена вследствие резкого удара при столкновении.	Восстановите подачу топлива. См. раздел 6, тема "Топливо".
	Высокая токсичность отработавших газов по EOBD	Мигает или продолжает гореть.	Неисправна система снижения токсичности ОГ.	Срочно обратитесь в сервисную сеть CITROËN или в специализированный техцентр.
	Заряд аккумуляторной батареи	Горит.	Неисправность цепи зарядки.	Проверьте клеммы АКБ, ... См. раздел 7, тема "Аккумуляторная батарея".
		Мигает.	Энергопотребители временно отключены (активирован режим энергосбережения).	См. раздел 7, тема "Аккумуляторная батарея".
		Продолжает гореть несмотря на проверки.	Неисправен контур, сбой в системе зажигания или впрыска.	Обратитесь в сервисную сеть CITROËN или в специализированный техцентр.

Пост управления автомобилем

Сигнализатор		Состояние	Что это значит	Что делать
	Усилитель рулевого управления	Горит.	Неисправен.	Автомобилем можно продолжать управлять, но без усилителя рулевого управления. Обратитесь в сервисную сеть CITROËN или в специализированный техцентр.
	Обнаружена незакрытая дверь	Горит и сопровождается сообщением на дисплее.	Неплотно закрыта дверь.	Проверьте закрытие дверей кабины, задних и боковой дверей, а также капота (если на автомобиле имеется охранный сигнализация).
	Задняя адаптивная подвеска	Мигает.	Ненадлежащее отклонение высоты порога от требуемой оптимальной.	В автоматическом режиме: продолжать движение на малой скорости (около 10 км/ч) до тех пор, пока не погаснет сигнализатор. В ручном режиме: восстановить остаточную оптимальную высоту порога в верхнем или нижнем положении. См. раздел 3, тема "Задняя подвеска".
		Горит при трогании автомобиля с места или в движении.	Неисправна система адаптации подвески.	Обязательно остановитесь. Обратитесь в сервисную сеть CITROËN или в специализированный техцентр.
	ABS	Продолжает гореть.	Неисправна антиблокировочная система.	Тормозная система сохраняет свою работоспособность без усилителя, однако мы не рекомендуем продолжать движение. Обратитесь в сервисную сеть CITROËN или в специализированный техцентр.
	ESC	Мигает.	Сработала система ESC.	Система оптимизирует тяговые характеристики и улучшает курсовую устойчивость автомобиля. См. раздел 4, тема "Безопасное вождение".
		Продолжает гореть.	Неисправна. Напр.: низкое давление в шинах.	Напр.: проверьте давление в шинах. Обратитесь в сервисную сеть CITROËN или в специализированный техцентр.
		Продолжает гореть одновременно со светодиодом в кнопке выключателя (на панели приборов).	Отключена самим водителем.	Система выключена. Включается автоматически по достижении скорости выше 50 км/ч, либо после нажатия на клавишу выключателя (на панели приборов).

Сигнализатор		Состояние	Что это значит	Что делать
	Тормозные колодки передние	Горит.	Изношены тормозные колодки.	Замените колодки в сервисной сети CITROËN или в специализированном техцентре.
	Ближний свет / Дневные ходовые огни	Горит.	Включен водителем или загорелся в автоматическом режиме.	Поверните кольцевой переключатель световых приборов на два щелчка.
	Дальний свет		С включением зажигания загораются фары ближнего света - "дневные ходовые огни".	Имеются в комплектации в зависимости от страны поставки автомобиля. См. раздел 3, тема "Подрулевые переключатели".
	Дальний свет		Потянуть переключатель к себе.	Потяните за рычаг, чтобы перейти на ближний свет.
	Указатели поворотов	Мигает, при этом раздается звучание зуммера.	Включен указатель поворотов при помощи переключателя световых приборов, расположенного слева от рулевого колеса.	Поворот направо: перевести рычаг в верхнее положение. Поворот налево: перевести рычаг в нижнее положение.
	Передние противотуманные фары	Горит.	Включаются водителем.	Противотуманные фары горят только при включенных стояночных огнях или фарах ближнего света.
	Задние противотуманные фонари	Горит.	Включаются водителем.	Противотуманные фонари горят только при включенных стояночных огнях или фарах ближнего света. В условиях нормальной видимости их следует выключить, чтобы не подвергать себя риску быть оштрафованным за ослепление других участников дорожного движения.
	Сигнализатор засорения сажевого фильтра	Горит.	Сбой в работе сажевого фильтра (закончилась присадка к дизтопливу, фильтр может закупориться и т.п.).	Проверьте исправность фильтра в сервисной сети CITROËN или в специализированном техцентре. См. раздел 6, тема "Контрольные проверки".

Пост управления автомобилем

Сигнализатор		Состояние	Что это значит	Что делать
	Регулятор скорости	Горит.	Регулятор скорости активирован.	Система активируется водителем. См. раздел 3, тема "Подрулевые переключатели".
	Ограничитель скорости	Горит.	Ограничитель скорости активирован.	Система активируется водителем. См. раздел 3, тема "Подрулевые переключатели".
	Индикатор переключения передач	Горит.	Рекомендация системы, не зависящая от рельефа дороги и плотности дорожного движения.	Чтобы понизить расход топлива, включите более высокую передачу в механической коробке передач. Водитель сам решает, следовать ли этой рекомендации.
	Предпусковой подогрев дизеля	Горит.	По температурным условиям требуется предварительный подогрев двигателя.	Дождитесь, когда контрольная лампа погаснет, после чего запускайте двигатель.
	Сигнализатор засорения сажевого фильтра	Горит.	Сбой в работе сажевого фильтра (закончилась присадка к дизтопливу, фильтр может закупориться и т.п.).	Проверьте исправность фильтра в сервисной сети CITROËN или в специализированном техцентре. См. раздел 6, тема "Контрольные проверки".
	Вода в фильтре дизельного топлива	Горит и подтверждается сообщением на дисплее.	Обнаружена вода в фильтре дизельного топлива.	Немедленно обратитесь в сервисную сеть CITROËN или в специализированный техцентр для очистки фильтра. См. раздел 6, тема "Контрольные проверки".
	Пиктограмма "гаечный ключ"	Горит.	Приближается срок планового технического обслуживания.	См. перечень операций по техническому обслуживанию в сервисно-гарантийной книжке. Пройдите техническое обслуживание в сервисной сети CITROËN или в специализированном техцентре.
	Часы	Индицируются.	Требуется настройка времени.	Осуществляется при помощи клавиши, расположенной с левой стороны панели приборов. См. раздел 2, начало темы "Панель управления".



УКАЗАТЕЛЬ УРОВНЯ ТОПЛИВА

Уровень топлива в баке контролируется при каждом повороте ключа в замке зажигания в положение "включить зажигание".

Указатель показывает:

- **1**: бак полон, заправлено около 80 литров.
- **0**: начато расходование аварийного запаса, сигнализатор горит постоянно.

В момент загорания сигнализатора в баке остается около 8 литров топлива.

 См. раздел 6, тема "Топливо".



ТЕМПЕРАТУРА ОХЛАЖДАЮЩЕЙ ЖИДКОСТИ

Положение стрелки указателя температуры перед красной зоной соответствует нормальному температурному режиму.

В тяжелых условиях эксплуатации или в жарких климатических условиях стрелка может подойти близко к зоне красных делений.

Что следует предпринять, если стрелка уйдет в красную зону:

Замедлите движение автомобиля или дайте двигателю поработать на холостых оборотах.

Что следует предпринять, если сигнализатор загорится:

- немедленно остановитесь и выключите зажигание. При этом электрический вентилятор системы охлаждения может еще проработать около 10 минут,
- дождитесь охлаждения двигателя, чтобы проверить уровень охлаждающей жидкости и, при необходимости, пополнить его.

Поскольку в системе охлаждения имеется избыточное давление, во избежание получения ожога, придерживайтесь следующего порядка действий:

- подождите не менее одного часа пока двигатель остынет, прежде чем открыть расширительный бачок,
- отверните крышку расширительного бачка сначала на четверть оборота, чтобы давление упало,
- после снижения давления в системе проверьте уровень в расширительном бачке,
- при необходимости, снимите крышку и долейте охлаждающую жидкость.

Если стрелка по-прежнему остается в красной зоне, обратитесь в сервисную сеть CITROËN или в специализированный техцентр.

 См. раздел 6, тема "Уровни".

СИСТЕМА СНИЖЕНИЯ ВРЕДНЫХ ВЫБРОСОВ

36

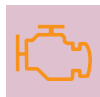

EOBD (European On Board Diagnosis) - это европейская система бортовой диагностики, обеспечивающая, помимо прочего, контроль таких параметров, как допустимое содержание в отработавших газах:

- CO (окиси углерода),
- HC (недогоревших частиц углеводородов),
- NOx (оксидов азота) или частиц, концентрация которых определяется специальными датчиками, установленными перед каталитическим нейтрализатором и на выходе из него.

О неисправности системы контроля токсичности отработавших газов свидетельствует контрольная лампа на панели приборов.

Горящая контрольная лампа предупреждает о риске выхода каталитического нейтрализатора из строя. Обратитесь в сервисную сеть CITROËN или в специализированный техцентр.



КОНТРОЛЬ ПАДЕНИЯ ДАВЛЕНИЯ ВОЗДУХА В ШИНАХ

Специальные датчики постоянно следят за давлением воздуха в шинах и включают уведомляющий сигнализатор при обнаружении падения давления, прокола или выхода датчика давления из строя.

Обнаруженные аномалии автоматически выводятся на дисплей в виде пиктограммы и сопровождаются сигналом зуммера и текстовым сообщением.

Сигнализатор спущенного колеса

Загорается сигнализатор общего назначения.

Загорание сигнализатора давления не обязательно сопровождается явной деформацией шины.

Как можно скорее проверьте давление воздуха в шинах.

Сигнализатор прокола шины

Загорается сигнализатор STOP.

Немедленно остановитесь, стараясь избежать резких поворотов руля и экстренных торможений.

Отремонтируйте поврежденное колесо при помощи комплекта принадлежностей для временного устранения проколов или установите запасное.

Замените поврежденное колесо и при первой же возможности проверьте давление во всех шинах.



Раздел 7, параграф "Замена колеса".

Если вместо поврежденного установлено колесо без датчика (напр., запасное), водителю будет постоянно подаваться сигнал о невозможности проконтролировать в нем давление, напоминая о необходимости отремонтировать проколотое колесо с датчиком.

Неисправный или отсутствующий датчик

Загорается сигнализатор общего назначения.

При замене колеса и в случае неисправности датчика давление в шине системой не контролируется. Обратитесь в сервисную сеть CITROËN или в специализированный техцентр для замены вышедших из строя датчиков.

i Замена шин на колесах, оборудованных датчиками контроля давления воздуха, должны осуществляться только в сервисной сети CITROËN или в специализированном техцентре.

👁 Если установленное при замене колесо не определяется системой (напр., зимнее), ее нужно инициализировать в сервисной сети CITROËN или в специализированном техцентре.

Система контроля давления воздуха в шинах является вспомогательной и не освобождает водителя от необходимости оставаться бдительным и ответственно относиться к автомобилю.

Рекомендации

Несмотря на наличие в комплектации автомобиля бортовой системы контроля давления в шинах, следует регулярно проверять давление воздуха в них (в том числе и в запасном колесе, чтобы убедиться, что поведение автомобиля на дороге остается оптимальным. Это позволит избежать преждевременного износа шин, особенно в нестандартных условиях эксплуатации (при тяжелой нагрузке, движении с очень высокой скоростью и т.д.).

Соблюдение рекомендованных параметров давления воздуха в шинах способствует снижению расхода топлива.

В работе системы могут происходить мимолетные сбои, вызванные источниками радиоволн с аналогичными частотными параметрами.

УКАЗАТЕЛЬ ПРОБЕГА ДО ПЛАНОВОГО ТЕХНИЧЕСКОГО ОБСЛУЖИВАНИЯ

Он служит для подсчета расстояния, которое автомобилю осталось пройти до очередного технического обслуживания с учетом условий его эксплуатации.

Принцип работы

Сразу после включения зажигания на приборной панели загорается на несколько секунд символ технического обслуживания в виде гаечного ключа, а счетчик общего пробега показывает округленное число километров, оставшееся пройти автомобилю до планового технического обслуживания.

Отсчеты пробегов начинаются с момента последнего обнуления указателя (см. соответствующий раздел).

Протяженность пробега определяется по двум параметрам:

- по общему пробегу автомобиля,
- по времени, истекшему с момента прохождения последнего техобслуживания.

i В этом случае недостаточный пробег может быть дополнен фактором времени - в зависимости от манеры использования автомобиля владельцем.

Если до технического обслуживания осталось пройти более 1 000 км

Пример: до планового технического обслуживания осталось пройти 4 800 км. Сразу после включения зажигания в течение нескольких секунд дисплей показывает:



Несколько секунд спустя после включения зажигания начинает работать индикатор уровня масла, а счетчики дневного и общего пробега будут работать в обычном режиме, показывая общий и суточный пробеги.

Если до технического обслуживания осталось пройти менее 1 000 км

При каждом включении зажигания в течение нескольких секунд будут мигать символ гаечного ключа и цифра пробега, остающегося до очередного планового технического обслуживания:



Несколько секунд спустя после включения зажигания начинает работать индикатор уровня масла, а счетчик общего пробега будет работать в обычном режиме, но символ гаечного ключа будет продолжать гореть, напоминая о необходимости пройти техническое обслуживание в ближайшие сроки.

Пост управления автомобилем

Если срок планового технического обслуживания пропущен



При каждом включении зажигания в течение нескольких секунд будет мигать символ гаечного ключа, а на дисплее будет высвечиваться цифра пробега, пройденного после пропущенного технического обслуживания.

i Символ гаечного ключа будет гореть при работающем двигателе до тех пор, пока техническое обслуживание не будет пройдено.

Установка на ноль

Ваша сервисная сеть CITROËN или специализированный техцентр выполняет эту операцию каждый раз после прохождения очередного технического обслуживания.

При самостоятельном обслуживании автомобиля установите счетчик пробега на ноль следующим образом:

- выключите зажигание,
- нажмите и удерживайте нажатой кнопку установки на ноль счетчика дневного пробега,
- включите зажигание.

Счетчик пробега начнет обратный отсчет.

i Когда на дисплее покажется "0", отпустите кнопку - символ гаечного ключа погаснет.

Если по окончании этой операции решено отключить аккумуляторную батарею, следует сначала запереть центральный замок автомобиля и выждать не менее пяти минут - в противном случае проведенная установка на ноль не зафиксируется в памяти компьютера.

Индикатор уровня масла в двигателе

При включении зажигания, сразу после информации о предстоящем плановом техническом обслуживании, индикатор показывает в течение нескольких секунд уровень масла в системе смазки двигателя.



Нормальный уровень масла



Недостаточный уровень масла

Мигание сигнализатора "OIL", связанного с сигнализатором

общего назначения и сопровождаемого звуковым сигналом и сообщением на дисплее, свидетельствует о недостатке масла, способном вывести двигатель из строя. Если недостаток масла подтверждается проверкой при помощи ручного щупа, обязательно доведите его уровень до нормы.



Неисправность датчика уровня масла

Мигание сигнализатора "OIL- -" свидетельствует о неисправности датчика уровня масла в системе смазки двигателя. Обратитесь в сервисную сеть CITROËN или в специализированный техцентр.

i Проверка уровня будет точной, только если автомобиль стоит на горизонтальной площадке и с момента остановки двигателя прошло не менее 30 минут.



Масляный щуп

A = maxi, уровень масла никогда не должен превышать эту метку, так как его избыток может привести к повреждению двигателя.

Срочно обратитесь в сервисную сеть CITROËN или в специализированный техцентр.

B = mini, пополните уровень через маслозаправочную горловину маслом, рекомендованным для Вашего двигателя.



Кнопка установки на ноль счетчика дневного пробега

При включенном зажигании нажмите на кнопку и удерживайте до появления нулей.



Регулятор подсветки панели приборов

Включите осветительные приборы и нажмите на кнопку, чтобы интенсивность подсветки приборной панели начала изменяться. Когда яркость подсветки достигнет минимального (или максимального) уровня, отпустите кнопку, а затем нажмите ее снова, чтобы увеличить (или уменьшить) яркость. Когда яркость подсветки достигнет желаемого уровня, отпустите кнопку.



5-ступенчатая коробка передач

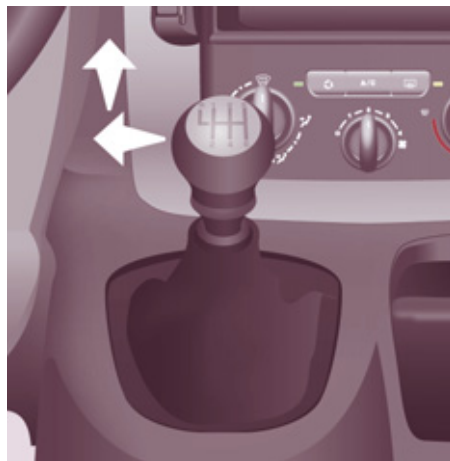

6-ступенчатая коробка передач

КОРБОККИ ПЕРЕДАЧ И РУЛЕВОЕ КОЛЕСО

Чтобы передачи включались легко, педаль сцепления следует выжимать до упора.

Чтобы ничто не мешало свободному перемещению педалей:

- правильно уложите и закрепите коврик на фиксаторах,
- никогда не кладите под ноги уложенные один на другой коврики.

Во время движения автомобиля не задерживайте руку на рукоятке рычага переключения передач: даже легкое воздействие на него может со временем привести к ускоренному износу деталей коробки.

Включение 5^й или 6^й передачи

Отведите рычаг коробки передач в крайнее правое положение, чтобы включить 5^ю или 6^ю передачу.

Коробки передач и рулевое колесо

Включение передачи заднего хода

На 6-ступенчатой коробке передач поднимите блокировочное кольцо под рукояткой рычага и включите передачу заднего хода.

Ее следует включать только на полностью остановленном автомобиле.

Рычаг следует перемещать медленно и плавно, чтобы избежать скрежета во время включения передачи.



ИНДИКАТОР ВЫБОРА ПЕРЕДАЧ

Эта система способствует снижению расхода топлива, помогая водителю своевременно переходить на высшие передачи.

На автомобиле с секвентальной коробкой индикатор работает только в режиме ручного переключения передач.

В зависимости от ситуации и с учетом комплектации автомобиля, система может рекомендовать пропустить одну или несколько передач. Ее рекомендации можно принимать во внимание и пропускать промежуточные передачи.

Выдаваемые системой рекомендации не следует воспринимать как обязывающие. В реальной ситуации профиль дороги, плотность дорожного движения и безопасное вождение остаются решающими факторами при выборе оптимальной передачи. За водителем остается право решать, что делать с указаниями системы. Отключение данной функции в системе не предусмотрено.



При загорании этого сигнализатора водитель может перейти на высшую передачу.

На автомобилях с механической коробкой передач стрелка может сопровождаться индикацией рекомендованной передачи.

Рекомендации системы соотносятся с условиями вождения автомобиля (движение на уклоне, перевозка грузов и т.д.) и манерой вождения водителя (мобилизация мощности двигателя, быстрый разгон, резкое торможение и т.д.).

Система не дает рекомендаций включить первую передачу, передачу заднего хода или перейти с высшей на низшую передачу.



АВТОМАТИЧЕСКАЯ КОРОБКА ПЕРЕДАЧ

Положения рычага селектора

- Переключение режимов автоматической коробки передач осуществляется перемещением рычага селектора. При этом выбранный режим индицируется на приборной панели.

P

Park: положение рычага на стоянке. Используется для исключения качения автомобиля на стоянке и при запуске двигателя.



R

Reverse: положение рычага при включенной передаче заднего хода. Используется для движения задним ходом.

N

Neutral: нейтральная передача. Используется при запуске двигателя и на стоянке одновременно с включенным стояночным тормозом.

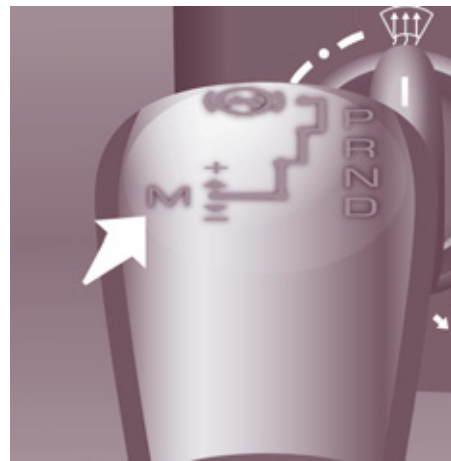

D

Drive: вождение. Используется для вождения в режиме автоматического переключения передач.

M

Manual: выбор передач вручную (+ или -). Используется для вождения в режиме ручного переключения передач.

Движение автомобиля

42

Чтобы начать движение автомобиля, установите рычаг селектора в положение **P** и запустите двигатель.



- обязательно нажмите на педаль тормоза, перед тем, как вывести рычаг селектора из положения **P**,



- переведите рычаг селектора в положение **R**, или **D**,



- затем начинайте постепенно отпускать педаль тормоза: автомобиль придет в движение.

Вы можете начать движение, установив рычаг селектора в положение **N**.



- Нажмите на педаль тормоза и отпустите стояночный тормоз,



- переведите рычаг селектора в положение **R**, **D** или **M**,



- начинайте постепенно отпускать педаль тормоза: автомобиль придет в движение.



- Переместите рычаг селектора в положение **D**.

Коробка передач будет непрерывно выбирать ту передачу, которая лучше всех приспособлена к условиям движения, в зависимости от таких параметров, как:

- стиль вождения,
- профиль дороги,
- загрузка автомобиля.

В данном случае коробка передач будет работать в автоадаптивном режиме, без какого-либо участия с Вашей стороны.

i Чтобы быстро обеспечить максимальное ускорение при разгоне, не трогая рычага селектора, нажмите на педаль акселератора до конца ее хода, преодолев точку сопротивления нажатию (режим "kick down"). Коробка передач автоматически переключится на низшую передачу, или выберет ту передачу, при которой двигатель развивает максимальную мощность.

На спуске коробка передач автоматически переключается на низшую передачу для более эффективного торможения двигателем и обеспечения быстрого разгона.

Если Вы резко отпускаете педаль акселератора, коробка передач не переключится на высшую передачу. Это служит повышению безопасности.

Во время остановки с рычагом селектора в положении **D** вибрации можно погасить, нажав на педаль тормоза.

Задний ход



- Переведите рычаг селектора в положение **R**, при этом автомобиль должен стоять, а двигатель работать в режиме холостых оборотов.

Остановка автомобиля, запуск двигателя



- Переведите рычаг селектора в положение **P**, чтобы **исключить движение остановленного автомобиля** или чтобы **запустить двигатель** при включенном или выключенном стояночном тормозе.

i В случае выхода из строя аккумуляторной батареи включение любой передачи из положения **P** станет невозможным.



- Вы можете также перевести рычаг селектора в положение **N** с тем, чтобы **исключить движение остановленного автомобиля** или чтобы **запустить двигатель** при включенном стояночном тормозе.

i Если, находясь в движении, Вы случайно перевели рычаг селектора в положение **N**, дайте двигателю сбавить обороты, прежде чем включить режим **D** и вновь разогнаться.

Контроль исправности коробки передач

Любые неисправности в коробке передач сопровождаются звучанием зуммера, а также появлением на дисплее надписи "**Неисправна автоматическая коробка передач**".

В этом случае коробка начинает работать в аварийном режиме (только на 3-й передаче). Вы можете почувствовать заметный толчок при включении задней передачи из положения **P** в положение **R** или из **N** в **R** (это не грозит поломкой коробки передач).

Двигайтесь со скоростью не выше 100 км/ч (в пределах действующих Правил дорожного движения).

Срочно обратитесь в сервисную сеть сеть CITROËN или в специализированный техцентр.

Ручное переключение передач

Переход в режим ручного переключения передач.

- Установите рычаг селектора в положение **M**,
- переведите рычаг селектора в сторону "+" для перехода на высшую передачу с 1-й по 6-ю,
- и, наоборот, переведите рычаг селектора в сторону "-" для перехода на низшую передачу.

 Переход от режима **D** (автоматический) к режиму **M** (ручной) можно осуществлять в любой момент.

Переключение с одной передачи на другую в ручном режиме происходит только тогда, когда скорость движения автомобиля соответствует частоте вращения коленчатого вала двигателя, в противном случае коробка передач мгновенно перейдет в автоматический режим работы.

Во время остановки или движения автомобиля на очень низкой скорости коробка передач автоматически переходит в режим первой передачи 1.

Как пользоваться системой

Никогда не переводите селектор переключения режимов в положение **N**, если автомобиль еще катится.

Никогда не переводите селектор переключения режимов в положение **P** или **R**, если автомобиль не остановлен.

Не переключайтесь на низшую передачу для торможения на скользкой дороге.

Вы рискуете вывести из строя коробку передач:

- при одновременном нажатии на педали акселератора и тормоза,
- при попытке перевести рычаг селектора из положения **P** в любое иное, если аккумуляторная батарея не работает.

При работающем в режиме холостого хода двигателе, отпущенных тормозах и рычаге селектора в положении **R**, **D** или **M** автомобиль может начать движение без нажатия на педаль акселератора.

Поэтому **не оставляйте детей без присмотра в автомобиле при работающем двигателе.**

Коробки передач и рулевое колесо



РЕГУЛИРОВКА РУЛЕВОГО КОЛЕСА ПО ВЫЛЕТУ И ВЫСОТЕ

На неподвижном автомобиле разблокируйте рулевую колонку, опустив рычаг фиксатора.

Отрегулируйте вылет рулевой колонки и положение рулевого колеса по высоте и зафиксируйте их в этом положении, подняв до упора рычаг фиксатора.

Пуск и остановка двигателя



ПУСК И ОСТАНОВКА ДВИГАТЕЛЯ

Положение "Зажигание и вспомогательные потребители".

Чтобы снять блокировку с рулевой колонки, слегка покачивайте рулевое колесо и одновременно поворачивайте ключ в замке зажигания, не форсируя усилие. При этом включится часть вспомогательных потребителей.

Положение "Пуск двигателя".

Происходит включение стартера, двигатель запущен - отпустите ключ.

Положение "STOP": включена противоугонная блокировка.

Зажигание выключено. Поверните рулевое колесо так, чтобы сработала блокировка рулевой колонки. Выньте ключ из замка зажигания.

Контрольная лампа предпускового подогрева дизеля



Если погода достаточно теплая, этот сигнализатор будет гореть менее секунды и двигатель можно запускать.

В холодную погоду дождитесь, когда этот сигнализатор погаснет и, включив стартер (положение "Пуск двигателя"), запустите двигатель.

Рекомендации по запуску двигателя



Сигнализатор незакрытой двери

Если он загорелся, проверьте, плотно ли закрыты все двери и капот.

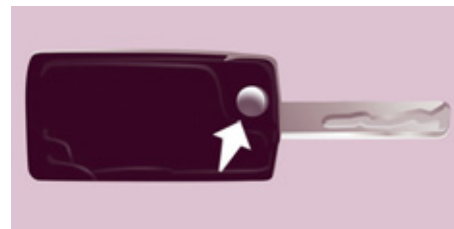

Ключ

Оберегайте ключ-пульт от попадания на него масла, жира, пыли, воды, а также от любой влажной среды.

Прицепленный к ключу массивный предмет (напр., брелок и т.п.), давящий на ось ключа, находящегося в замке зажигания, может привести к нарушениям в работе системы.

Рекомендации по выключению двигателя

Бережное обращение с двигателем и коробкой передач

Перед тем как выключить зажигание, дайте двигателю поработать несколько секунд на холостом ходу, чтобы турбокомпрессор (дизельного двигателя) сбросил обороты.

Не нажимайте на акселератор при выключении зажигания.

Не имеет смысла включать какую-либо передачу на припаркованном автомобиле.

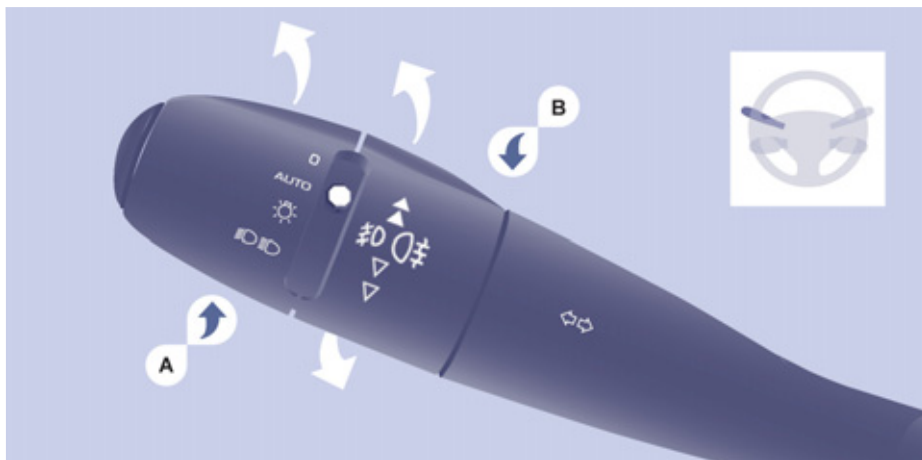

ПОДРУЛЕВЫЕ ПЕРЕКЛЮЧАТЕЛИ

УКАЗАТЕЛИ ПОВОРОТОВ (мигающие индикаторы)

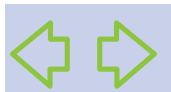

Левый: включается с легким усилием при опускании рычага.

Правый: включается с легким усилием при поднятии рычага.

ВЫКЛЮЧАТЕЛЬ СВЕТОВЫХ ПРИБОРОВ

Включение передних и задних световых приборов

Включаются поворотом кольцевого выключателя **A**.

+ О контрольных лампах и сигнализаторах панели приборов см. раздел 2, гл. "Поступления управления автомобилем".

Подрулевые переключатели



Все световые приборы выключены

AUTO

Световые приборы с автоматическим включением, если Ваш автомобиль оборудован датчиком освещенности.



Включены стояночные огни



Включены фары ближнего света
(зеленая контрольная лампа)
Включены фары дальнего света
(синяя контрольная лампа)

Переключение ближнего и дальнего света фар

Нажмите на рычаг по направлению к себе до щелчка, чтобы переключить фары с ближнего света на дальний.

Сигнализатор невыключенного освещения

Если Вы выключили зажигание и забыли выключить световые приборы, при открывании двери водителя прозвучит зуммер.

Подрулевые переключатели

Передние противотуманные фары и задние противотуманные фонари

Включение противотуманных фар и фонарей осуществляется поворотом кольцевого выключателя **В** вперед, а выключение - назад. Включение подтверждается загоранием соответствующих контрольных ламп на приборной панели.

Загораются при включенных стояночных огнях и ближнем свете фар.



Противотуманные фары включены (зеленая контрольная лампа, поворот кольцевого выключателя вперед на 1 щелчок).



Передние противотуманные фары (зеленая контрольная лампа) и задние противотуманные фонари (желтая контрольная лампа, поворот кольцевого выключателя вперед на 2 щелчка) включены.



Для выключения противотуманных фар и фонарей поверните кольцевой выключатель на 2 щелчка назад.



В ясную и дождливую погоду, как днем, так и ночью, включенные задние противотуманные фонари оказывают слепящее действие на водителей автомобилей, движущихся сзади.

Не забывайте выключать их, когда в них больше нет необходимости.

При автоматическом включении световых приборов задние противотуманные фонари гаснут, а передние противотуманные фары остаются включенными.

Дневные ходовые огни

В зависимости от страны поставки некоторые автомобили оборудуются системой дневных ходовых огней. На автомобилях с такой комплектацией при запуске двигателя включаются фары ближнего света.



На панели приборов загорается эта контрольная лампа.



Подсветка панели управления (комбинации приборов, дисплея, панели кондиционера воздуха и т.п.) при этом не включается, за исключением случаев автоматического или ручного включения фар.

Автоматическая работа световых приборов

AUTO

Если в комплектации автомобиля имеется датчик освещенности, габаритные фонари и ближний свет фар

включаются автоматически в случае слабого наружного освещения или при включенном стеклоочистителе. Они выключаются, как только наружное освещение приходит в норму, или стеклоочиститель выключен.

Эта функция не взаимодействует с дневными ходовыми огнями.

i В туманную погоду или в метель датчик наружного освещения может определить уровень освещенности как достаточный. Это значит, что автоматическое включение световых приборов может не сработать. В случае необходимости, Вы должны сами включить фары ближнего света.

i Не закрывайте датчик освещенности, расположенный на ветровом стекле за зеркалом заднего вида. С его помощью осуществляется автоматическое включение световых приборов и стеклоочистителя.

Активирование функции

Поверните выключатель в положение **AUTO**. Активное состояние функции подтверждается сообщением на дисплее.

Отключение функции

Поверните выключатель вперед или назад. Отключение функции подтверждается сообщением на дисплее. Функция отключается на время, в течение которого Вы будете пользоваться ручным выключателем приборов освещения.

В случае неисправности датчика освещенности загораются фонари, включается сигнализатор общего назначения, звучит зуммер, а на дисплее появляется сообщение.

Обратитесь в сервисную сеть CITROËN или в специализированный техцентр.



СВЕТОВЫЕ ПУЧКИ ФАР

В зависимости от нагрузки автомобиля необходимо откорректировать направление световых пучков фар.

0 - Без нагрузки.

1 - С частичной нагрузкой.

2 - Со средней нагрузкой.

3 - С разрешенной максимальной массой груза.

Начальное положение регулятора - 0.

i Зарубежные поездки

Если придется водить в стране с движением, противоположным принятому в стране, где Вы приобрели автомобиль, необходимо изменить регулировку фар ближнего света так, чтобы не ослеплять водителей встречного транспорта.

Обратитесь в сервисную сеть CITROËN или в специализированный техцентр.

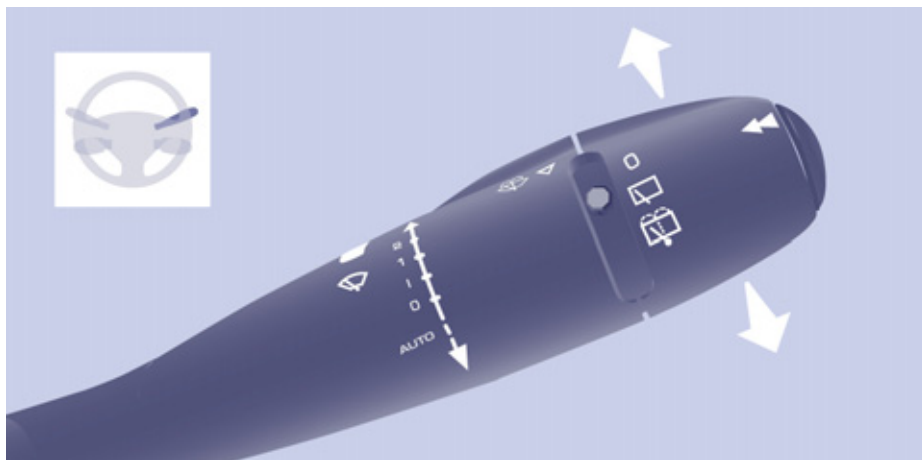

ВЫКЛЮЧАТЕЛЬ СТЕКЛООЧИСТИТЕЛЯ

Ручной выключатель очистителя ветрового стекла

- 2 Быстрый режим (при интенсивных осадках).
- 1 Нормальный режим (при умеренном дожде).
- I Прерывистый режим.
- 0 Выключен.
- ↓ Включение на один цикл (нажмите книзу).

В положении I ("Прерывистый режим") скорость работы стеклоочистителя пропорциональна скорости движения автомобиля.

После каждого выключения зажигания более, чем на одну минуту, этот режим необходимо активировать вновь, если выключатель находился в положении 2, 1 или I:

- сначала переведите рычаг в любое положение,
- затем - в желаемый режим.

Омыватели ветрового стекла и фар

Потяните рычаг выключателя на себя, работа стеклоомывателя сопровождается кратковременным включением щеток стеклоочистителя.

Омыватель фар включается одновременно со стеклоомывателем, если при этом включены фары ближнего света.

 О заправке системы омывающей жидкостью см. раздел 6, тема "Уровни".

Автоматическое включение стеклоочистителя

 Не закрывайте датчик дождя, расположенный в центре ветрового стекла за зеркалом заднего вида.

В режиме "AUTO" стеклоочиститель включается автоматически, а частота взмахов щеток регулируется автоматически в зависимости от интенсивности осадков.

Если режим AUTO отключен, см. положения переключателя в разделе, посвященном очистителю ветрового стекла с ручными регулировками.

Включение

Нажмите на выключатель книзу. При включении автоматического режима на дисплее появляется сообщение.

Каждый раз, если после выключения зажигания прошло более одной минуты, автоматический режим нужно включать вновь, нажав на выключатель книзу.

Отключение функции и выключение стеклоочистителя

Переведите выключатель стеклоочистителя в положение 1, 1 или 2. Отключение функции сопровождается сообщением на дисплее.

В случае неисправной работы системы в автоматическом режиме стеклоочиститель будет работать в прерывистом режиме.

Обратитесь в сервисную сеть CITROËN или в специализированный техцентр чтобы проверить систему.

 При мойке автомобиля в автоматической моечной установке необходимо выключить зажигание, чтобы не сработало автоматическое включение стеклоочистителя. Зимой перед включением автоматического режима стеклоочистителя необходимо дождаться полного оттаивания ветрового стекла.

Установка щеток стеклоочистителя в поднятое положение

До истечения первой минуты после выключения зажигания переведите рычаг включения стеклоочистителя в любой режим: щетки стеклоочистителя займут положение посередине ветрового стекла и остановятся.

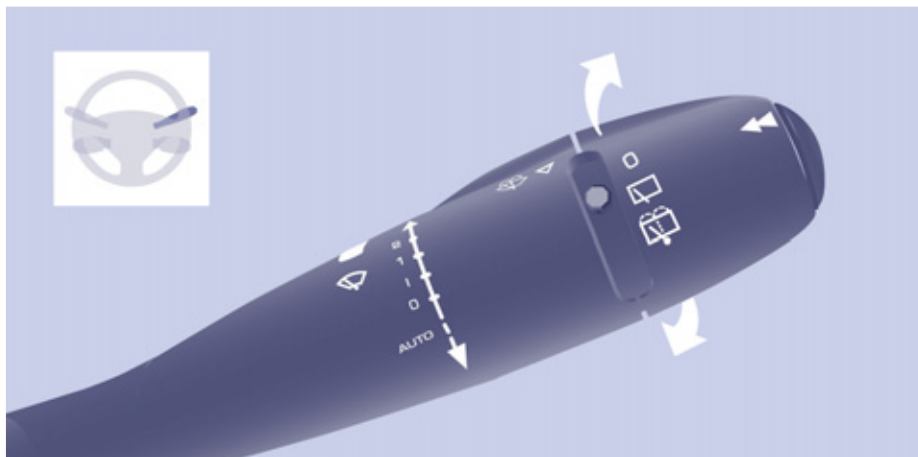

Это позволит поднять щетки при парковке автомобиля на морозе, очистить их или заменить.

 Подробнее читайте об этом в разделе 7, тема "Замена щеток стеклоочистителя".

Чтобы уложить щетки в исходное положение после замены, включите зажигание, а затем переместите выключатель стеклоочистителя.

Очиститель заднего стекла

Поверните кольцевой выключатель до первого щелчка.



Омыватель заднего стекла

Поверните кольцевой выключатель в следующее положение после первого щелчка: при этом сначала включится стеклоомыватель и вслед за ним, на некоторое время - стеклоочиститель.

 В зимнее время, в снегопад или в сильный мороз, включите электрообогрев заднего стекла. После оттаивания стекла удалите остатки льда и снега с щетки стеклоочистителя. Лишь после этого можно включать очиститель заднего стекла.



РЕГУЛЯТОР СКОРОСТИ ("КРУИЗ-КОНТРОЛЬ")

"Водитель выбирает скоростной режим по своему усмотрению".

Электронная система помощи в управлении автомобилем в условиях свободного дорожного движения позволяет поддерживать постоянной заданную водителем скорость автомобиля, если это не крутой спуск.

Скорость можно программировать или активировать, если она превышает 40 км/ч, а автомобиль движется не менее, чем на 4-й передаче.

Регулятор скорости оснащен индикатором, показывающим на панели приборов состояние функции и параметр запрограммированной скорости:



Регулятор выбран, загорается символ "Регулятор скорости".



Регулятор отключен: **OFF** (пример для скорости 107 км/ч).



Регулятор активирован: (пример для скорости 107 км/ч).



Скорость автомобиля выше заданного параметра (пример для 118 км/ч): заданный параметр скорости мигает.



Система регулирования скорости неисправна: **OFF** - на дисплее мигают "тире".



Выбор регулятора скорости

- Установите переключатель в положение **CRUISE**. Регулятор выбран, но еще не активирован, и скорость еще не запрограммирована.



Временное превышение заданной скорости

На короткое время можно, нажав на акселератор, **ускорить** движение и ехать со скоростью выше запрограммированной. При этом запрограммированный параметр скорости будет мигать.

После отпущания педали акселератора автомобиль вновь возвратится к запрограммированной скорости.



Восстановление работы регулятора скорости

- Если регулятор был отключен, нажмите на эту клавишу.

Автомобиль снова будет двигаться со скоростью, которая была запрограммирована в последний раз. Или же следуйте порядку действий, предусмотренному для "первого активирования регулятора".

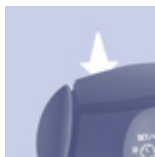

Первое активирование регулятора / программирование скорости

- Разгоните автомобиль до желаемой скорости, нажав на педаль акселератора.
- Нажмите на клавишу **SET** - или **SET +**.

Заданная Вами скорость будет запрограммирована и активирована, и автомобиль будет перемещаться в этом скоростном режиме.



Отключение регулятора (off)

- Нажмите на эту клавишу, либо на педаль тормоза или сцепления.

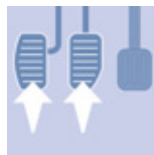

Изменение заданной скорости

Чтобы внести в память скорость выше прежней, существует два варианта:

- Не нажимая на педаль акселератора:
 - нажмите на клавишу **Set +**.
- Краткими нажатиями параметр скорости увеличивается с интервалом 1 км/ч.
- Длительным нажатием параметр скорости увеличивается с интервалом 5 км/ч.

Подрулевые переключатели

Нажав на педаль акселератора:

- превысите внесенную в память скорость, чтобы достигнуть желаемой,
- нажмите на клавишу **Set +** или **Set -**.

Чтобы внести в память скорость ниже прежней:

- нажмите на клавишу **Set -**.

Краткими нажатиями параметр скорости уменьшается с интервалом 1 км/ч.

Длительным нажатием параметр скорости уменьшается с интервалом 5 км/ч.

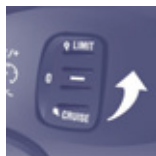

Отключение функции

- Чтобы выключить систему, установите переключатель в положение **0** или выключите зажигание.

Отмена заданной скорости

После выключения зажигания на остановленном автомобиле в памяти системы не сохраняются никаких параметров скорости.



В случае неисправности

Заданная скорость удаляется из памяти системы, а на дисплее вместо нее загораются три "прочерка". Обратитесь в сервисную сеть CITROËN или в специализированный техцентр для проверки системы.

Как пользоваться

Сохраняйте бдительность за рулем, так как в момент корректирования заданной скорости длительным нажатием скорость автомобиля может резко возрасти или упасть.

Запрещается пользоваться системой круиз-контроля на скользкой дороге или находясь в густом потоке транспорта.

Система круиз-контроля не наделена способностью выдерживать заданную скорость на крутых спусках: автомобиль может превысить ее.

Регулятор скорости не избавляет водителя от обязанности соблюдать ограничения скоростных режимов, сохранять бдительность на дороге и нести ответственность за свои действия.

Ноги всегда должны находиться вблизи педалей.

Чтобы ничто не мешало свободному перемещению педалей:

- правильно уложите коврик на полу и закрепите его на фиксаторах,
- никогда не кладите под ноги уложенные один на другой коврики.



ФИКСИРОВАННЫЙ ОГРАНИЧИТЕЛЬ СКОРОСТИ

При наличии этой системы в комплектации Вашего автомобиля, Вы можете устанавливать фиксированные параметры скорости, ограниченные либо 90, 100, 110 или 130 км/ч. Об этих параметрах вам напоминает этикетка в салоне. Фиксированную максимальную скорость изменить нельзя.

i Фиксированный ограничитель скорости не наделен функциями регулятора. Его невозможно активировать или отключить во время движения автомобиля.



ОГРАНИЧИТЕЛЬ СКОРОСТИ "LIMIT"

"Водитель сам выбирает скорость, которую он не хотел бы превышать". Выбор скоростного режима осуществляется при работающем двигателе как на неподвижном автомобиле, так и в движении. Систему можно программировать на движение со скоростью не менее 30 км/ч. Автомобиль движется в скоростном режиме, который задает ему водитель, воздействуя на педаль акселератора в диапазоне от верхней точки до точки упора, означающей достижение запрограммированной скорости.

Тем не менее, преодолев точку упора и нажав на педаль "до пола", можно превысить запрограммированную скорость. Чтобы восстановить работу ограничителя скорости, достаточно постепенно ослабить нажатие на педаль акселератора и вернуться к движению со скоростью ниже запрограммированной.

Настройки ограничителя можно выполнять как на остановленном автомобиле с включенным двигателем, так и на движущемся автомобиле.

Ограничитель скорости оснащен индикатором, показывающим на панели приборов состояние функции и параметр запрограммированной скорости:

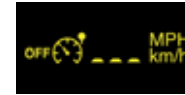

Ограничитель выбран, загорается символ "Ограничитель скорости".



Ограничитель отключен: последний заданный параметр скорости - OFF (пример для скорости 107 км/ч).



Ограничитель активирован: (пример для скорости 107 км/ч).



Скорость автомобиля выше заданного параметра (пример для 118 км/ч): заданный параметр скорости мигает.



Система ограничения скорости неисправна: **OFF** - на дисплее мигают "тире".



Выбор ограничителя скорости

- Установите переключатель в положение **LIMIT**. Ограничитель выбран, но еще не активирован. На дисплее показывается последний заданный параметр скорости.



Программирование скорости

Скорость можно программировать, не активируя ограничитель, однако двигатель при этом должен работать.

Чтобы внести в память скорость выше прежней:

- нажмите на клавишу **Set +**.

При кратких нажатиях параметр скорости увеличивается на 1 км/ч.

При длительных нажатиях параметр скорости увеличивается на 5 км/ч.

Чтобы внести в память скорость ниже прежней:

- нажмите на клавишу **Set -**.

При кратких нажатиях параметр скорости уменьшается на 1 км/ч.

При длительных нажатиях параметр скорости уменьшается на 5 км/ч.

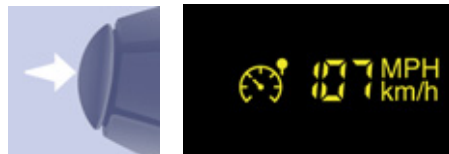

Активирование/отключение ограничителя (off)

При первом нажатии на эту клавишу ограничитель активируется, а при втором - он отключается (OFF).



Превышение заданной скорости

Нажатие на педаль акселератора с целью выйти за пределы заданного параметра скорости окажется безрезультатным, если вы не нажмете на нее **с силой** - так, чтобы преодолеть **точку упора**.

Действие ограничителя мгновенно прекратится, а на дисплее начнет мигать параметр запрограммированной скорости.

Для восстановления работы ограничителя сбавьте скорость, чтобы она стала ниже запрограммированной.

Мигание параметра скорости

Индикатор скорости мигает:

- в случае преодоления точки упора при нажатии на педаль акселератора,
- в случаях, когда ограничитель не в состоянии удержать автомобиль от произвольного набора скорости на крутых спусках,
- при резких ускорениях.



Отключение функции

- Установите переключатель в положение **0** или выключите зажигание, чтобы отключить систему.
- В памяти системы останется параметр последней скорости.



В случае неисправности

Заданная скорость удаляется из памяти системы, а на дисплее мигают три "прочерка". Обратитесь в сервисную сеть CITROËN или в специализированный техцентр для проверки системы.

Рекомендации

Регулятор скорости не избавляет водителя от обязанности соблюдать ограничения скоростных режимов, сохранять бдительность на дороге и нести ответственность за свои действия. Всегда принимайте во внимание рельеф дорожного полотна, следите за резкими ускорениями и сохраняйте контроль над автомобилем.

Чтобы коврик не попал под педаль акселератора:

- правильно уложите его на место и закрепите на фиксаторах,
- никогда не кладите под ноги несколько ковриков, уложенных один на другой.



ВЕНТИЛЯЦИЯ

С РУЧНЫМИ НАСТРОЙКАМИ

Если в комплектации Вашего автомобиля имеется эта система, панель управления ее настройками расположена на центральной консоли.

Кондиционирование воздуха

При наличии в комплектации автомобиля кондиционера воздуха, он будет включаться только при работающем двигателе.



Охлаждение воздуха включается нажатием на клавишу выключателя, при этом загорается светодиод контрольной лампы. Повторным нажатием на клавишу кондиционер выключается и контрольная лампа гаснет.

Режим охлаждения не работает, если регулятор расхода воздуха установлен на 0.

Регулятор температуры

Положение регулятора:



- в синей зоне - охлаждение воздуха в салоне,



- в красной зоне - подача теплого воздуха в салон.

Регулятор расхода воздуха



Напор подаваемого вентилятором воздуха регулируется в диапазоне от 1 до 4. В положении 0 подача воздуха отключается.

Для получения комфортного микроклимата следует пользоваться этой регулировкой.

Распределение воздушных потоков по салону

Вращая регулятор, потоки поступающего в салон воздуха можно направлять:



к боковым и центральным вентиляционным решеткам,



к боковым и центральным вентиляционным решеткам, а также к ногам,



к ногам,



к ветровому стеклу и ногам,



к ветровому стеклу.



Распределение воздушных потоков регулируется перемещением ручки регулятора в промежуточные положения, помеченные символом "●".

Подача в салон наружного воздуха



Контрольная лампа клавиши не горит. Чаще всего следует пользоваться именно этим режимом.

Рециркуляция воздуха в салоне



Контрольная лампа клавиши горит. Рециркуляция воздуха внутри салона позволяет изолировать его от наружных неприятных запахов и дыма.

Включение режима рециркуляции одновременно с охлаждением воздуха и регулировка напора воздушного потока (в диапазоне от 1 до 4) позволяет быстрее достичь комфортного микроклимата как с подогревом, так и с охлаждением воздуха в салоне.

Этот режим следует включать лишь на короткое время. С восстановлением комфортного микроклимата следует вернуться к режиму подачи в салон наружного воздуха - при этом атмосфера в салоне вновь будет проветриваться, а на стеклах не будет оседать конденсат. Чаще всего следует пользоваться именно этим режимом.

Рекомендации по настройкам

Для достижения комфортного микроклимата системы с ручными настройками рекомендуем:

Мне нужно...	Распределение потоков воздуха	Температура воздуха	Расход воздуха	Рециркуляция воздуха	Охлаждение воздуха
Повысить температуру					-
Понизить температуру					A/C
Удалить иней со стекол Удалить конденсат со стекол					A/C



АВТОМАТИЧЕСКИЙ КОНДИЦИОНЕР ВОЗДУХА С РАЗДЕЛЬНЫМИ РЕГУЛИРОВКАМИ

Если у Вас именно такая панель управления, то она расположена на центральной консоли.

Как пользоваться системой

Чтобы понизить или повысить температуру воздуха в салоне до максимума, можно выйти за пределы параметра 15, установив регулятор на "LO" или параметра 27, установив регулятор на "HI".

Для сохранения оптимальной комфортной атмосферы рекомендуется, чтобы разница между регулировками левой и правой зон не превышала 3.

Если, садясь в автомобиль, Вы обнаружите, что температура воздуха в его салоне намного ниже или выше комфортной, не пытайтесь изменить ее регулятором - это бесполезно. Система сама в кратчайшие сроки автоматически доведет температуру до комфортного уровня.

Автоматический режим работы

Программа автоматического поддержания комфорта AUTO

Это обычный режим работы системы кондиционирования воздуха.



Нажмите на эту клавишу, при этом загорится контрольная лампа "AUTO".

В зависимости от выбранного уровня температурного комфорта, система управляет распределением, расходом и подачей воздуха с тем, чтобы обеспечить комфортную атмосферу и эффективное проветривание внутрисалонного пространства. Здесь никакого вмешательства с Вашей стороны не требуется.

Когда двигатель не прогрет, система, чтобы не переохлаждать салон, будет выводить расход воздуха на оптимальный режим постепенно.

Для сохранения установленной Вами комфортной атмосферы в салоне автомобиля, все Ваши регулировки сохраняются до следующего запуска двигателя - если при этом температура в салоне не слишком изменилась. В ином случае кондиционер начнет свою работу в автоматическом режиме.

Регулировки в зоне водителя и пассажира

Величина, указанная на дисплее, соответствует уровню комфортности микроклимата, а не температуре воздуха в салоне в градусах Цельсия или Фаренгейта.



Вращением этой ручки регулятора влево или вправо можно, соответственно, уменьшить или увеличить

эту величину. При установке регулятора в районе величины 21 в салоне обеспечивается оптимальный микроклимат. Однако, Вы можете по собственному усмотрению изменять его в диапазоне от 18 до 24.



Не закрывайте датчик освещенности, расположенный на ветровом стекле за зеркалом заднего вида - он тоже работает в системе кондиционирования воздуха.

Вентиляция салона

Работа в режиме ручных регулировок

Вы можете по собственному усмотрению вручную изменять и устанавливать регулировки, отличающиеся от тех, которые выбирает система. В то же время остальные функции продолжат работать в автоматическом режиме. Нажмите на клавишу **"AUTO"**, чтобы вернуть систему к полностью автоматическому режиму работы.



Распределение воздуха по салону

Последовательные нажатия на эту клавишу позволяют, соответственно, направлять потоки воздуха:

- к ветровому стеклу,
- к ветровому стеклу и к ногам,
- к ногам,
- к боковым, центральным вентиляционным решеткам и к ногам,
- к боковым и центральным вентиляционным решеткам.



Регулировка расхода воздуха

Нажмите на клавишу с символом **"малый вентилятор"**, чтобы уменьшить подачу воздуха в салон или на **"большой вентилятор"**, чтобы увеличить его количество.

При этом символ вентилятора будет постепенно заштриховываться с увеличением подачи воздуха.



Отключение системы

Нажмите на клавишу **"малый вентилятор"** подачи воздуха и удерживайте ее до тех пор, пока символ пропеллера не исчезнет.

Это приведет к отключению всех функций системы кондиционирования воздуха, за исключением режима рециркуляции и обогрева заднего стекла (при наличии обогревателя в комплектации автомобиля). С этого момента тепловой комфорт в салоне не обеспечивается.



Чтобы сохранить комфортный микроклимат, старайтесь не оставлять кондиционер в выключенном состоянии надолго. Повторным нажатием на клавишу **"большой вентилятор"** или на клавишу **"AUTO"** система включается вновь, сохранив настройки, действовавшие до момента выключения.



Поступление наружного воздуха / рециркуляция воздуха в салоне

Нажмите на эту клавишу, чтобы включить режим рециркуляции воздуха в салоне. При

этом на дисплее загорится символ режима рециркуляции.

Рециркуляция позволяет изолировать салон от наружных неприятных запахов и дыма. Старайтесь не включать режим рециркуляции воздуха надолго (во избежание запотевания стекол и ухудшения атмосферы в салоне).

При повторном нажатии на эту клавишу открывается поступление наружного воздуха в салон.



Включение / выключение кондиционера

С нажатием на эту клавишу контрольная лампа **"A/C"** загорается и кондиционер воздуха включается.

Повторным нажатием на эту клавишу кондиционер выключается.

КАК ПОЛЬЗОВАТЬСЯ КОНДИЦИОНЕРОМ ВОЗДУХА

Вентиляционные решетки

Оставьте воздуховоды открытыми

Для оптимального распределения как теплых, так и охлажденных воздушных потоков по салону, в системе имеются центральные и боковые вентиляционные сопла с регулировками, позволяющими направлять воздух влево или вправо, а также на верхнюю часть туловища. Для обеспечения комфорта во время движения не перекрывайте их - лучше, если Вы направите потоки воздуха на стекла. Кроме того, предусмотрены воздуховоды, обеспечивающие вентиляцию на уровне пола.

Салонный фильтр, угольный фильтр

Следите за тем, чтобы этот фильтр всегда находился в исправном состоянии и регулярно заменяйте все фильтрующие элементы.



См. раздел 6, тема "Проверки".

Кондиционер воздуха

В любое время года кондиционер следует включать только при поднятых оконных стеклах. Тем не менее, если в результате длительного пребывания на солнце температура в салоне остается слишком жаркой, Вы вполне можете открыть его на несколько секунд, чтобы проветрить.



Старайтесь как можно чаще пользоваться режимом AUTO, обеспечивающим оптимальное регулирование микроклимата: он управляет распределением, расходом, температурой, подачей и рециркуляцией воздуха в салоне.

Включайте систему кондиционирования воздуха хотя бы на 5-10 минут не реже одного-двух раз в месяц для сохранения ее работоспособности.

При работе кондиционера происходит естественное выделение водяного конденсата, образующего под стоящим автомобилем лужицу.

При неудовлетворительной работе кондиционера прекратите пользоваться им и обратитесь в сервисную сеть CITROËN или в специализированный техцентр.



УДАЛЕНИЕ ИНЕЯ И КОНДЕНСАТА СО СТЕКОЛ

Режим ручных настроек



Установите регулятор распределения воздуха в это положение.



Установите регулятор температуры воздуха в это положение.



Увеличьте количество подаваемого воздуха.



Включите кондиционер.



Вновь откройте подачу наружного воздуха: это приведет к освежению атмосферы в салоне (при этом контрольная лампа погаснет).



Обогрев заднего стекла и/или наружных зеркал

Нажатие на эту клавишу при работающем двигателе обеспечивает быстрое удаление инея и конденсата с заднего стекла и/или электрических наружных зеркал.

Данная функция отключается:

- при нажатии на клавишу выключателя,
- при выключении двигателя,
- автоматически, во избежание перерасхода электроэнергии.



Автоматическое кондиционирование: программа обеспечения обзорности

Иногда автоматическая программа обеспечения комфортного микроклимата (AUTO) может не справиться с быстрым удалением конденсата или инея со стекол (напр., из-за повышенной влажности, большого количества пассажиров, при обледенении стекол).

Включите программу обеспечения обзорности. При этом загорится контрольная лампа этой программы.

В этом режиме осуществляется управление охлаждением и расходом воздуха, а также обогревом заднего стекла, при этом воздушные потоки оптимально распределяются между ветровым и боковыми стеклами салона.

Рециркуляция воздуха отключается.

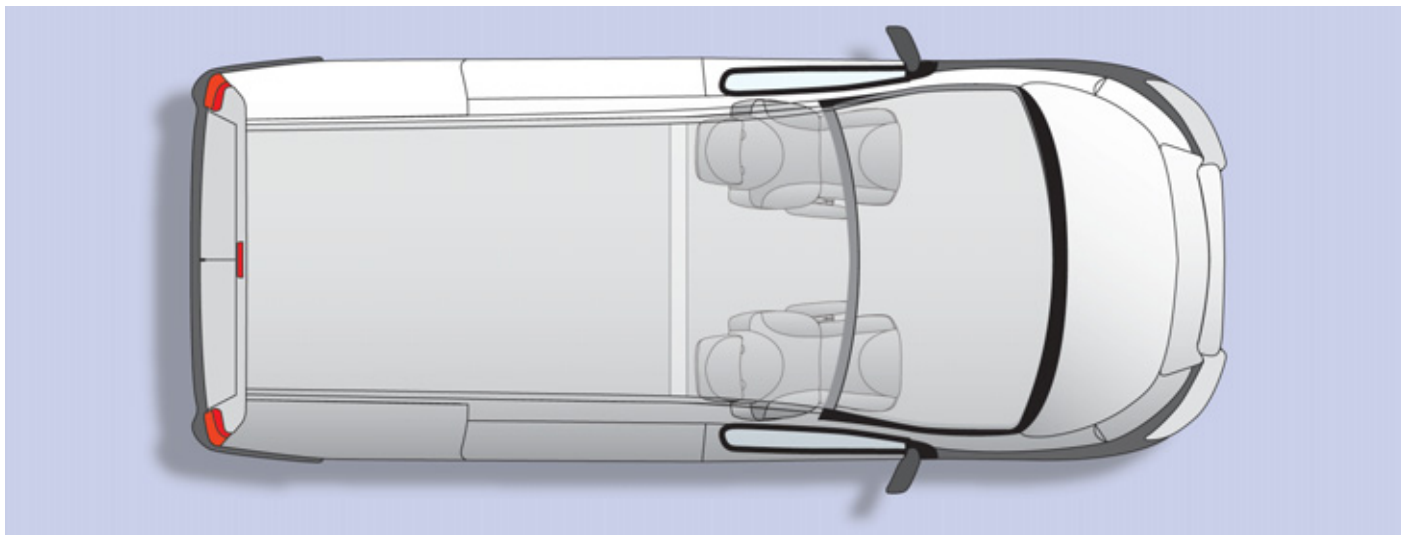

СИСТЕМА ДОПОЛНИТЕЛЬНОГО ПОДОГРЕВА

Подогреватель системы охлаждения

Автономная система дополнительного подогрева служит для облегчения пуска дизельного двигателя путем разогрева замкнутого контура системы охлаждения. Такая функция позволяет быстрее удалять иней и конденсат со стекол.

Автомобили с двигателем HDi могут комплектоваться подогревателем. При работе двигателя в режиме холостого хода или во время работы системы на стоянке может прослушиваться легкий свист и ощущаться посторонний запах - это нормальное явление.

Как пользоваться

Во избежание отравления или удушья не разрешается пользоваться подогревателем, даже в течение короткого времени, в закрытом помещении (гараже, мастерской, цеху), не оснащенном системой отвода отработавших газов.

Во избежание возгорания, не паркуйте автомобиль в пожароопасных местах (на высохшей траве, сухих листьях, рядом с бумажной макулатурой и т.п.).

Систему нельзя подвергать воздействию окружающей температуры выше 120°C. При более высокой температуре (например, при сушке в окрасочной камере) электроника системы может выйти из строя.

В подогреватель топливо поступает из топливного бака автомобиля. Поэтому перед включением системы убедитесь по показаниям датчика, что в баке имеется достаточный запас топлива.

 В начале зимы, по меньшей мере один раз в год, проверьте в сервисной сети состояние подогревателя. Все работы по обслуживанию и ремонту системы должны осуществляться только специалистами сервисной сети CITROËN или специализированного техцентра. Пользуйтесь только фирменными запасными частями.





ПЕРЕДНИЕ СИДЕНЬЯ

В зависимости от комплектации Вашего автомобиля, в кабине могут устанавливаться два варианта сидений:

- сиденье водителя и одноместное сиденье для пассажира,
- сиденье водителя и двухместное сиденье для пассажиров.

В зависимости от модификации автомобиля, для сидений предусмотрены следующие регулировки:



1 - Регулировка продольного положения

Поднимите скобу и сдвиньте сиденье вперед или назад в требуемое положение.

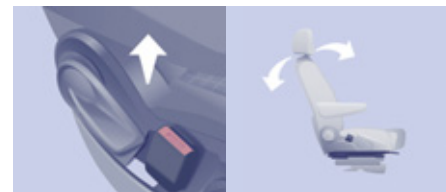

2 - Регулировка наклона спинки сиденья

Потяните за рычаг кверху и установите желаемый угол наклона.



3 - Регулировка сиденья водителя по высоте

В зависимости от варианта исполнения и комплектации Вашего автомобиля, для сидений предусмотрены:

- пассивная регулировка: потяните за рычаг кверху и привстаньте, чтобы поднять сиденье или надавите на него своим весом - чтобы опустить,

Сиденья



- активная регулировка: производится путем подъема или опускания рычага, чтобы получить требуемое положение.

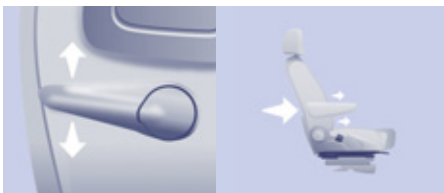

- 4 - Регулировка поясничной зоны спинки сиденья водителя**
Поверните рычажок вверх или вниз до получения наиболее удобного положения поясничной опоры.

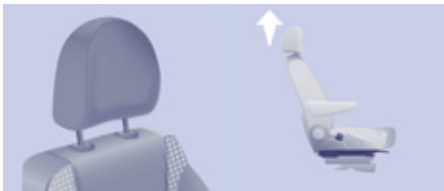

Регулировка подголовника по высоте

Для подъема или опускания подголовника, потяните его вперед и сдвиньте в направляющих втулках.

Регулировка подголовника считается правильной, если его верхний край находится на одном уровне с макушкой головы.

Для снятия подголовника сначала приведите его в верхнее положение, нажмите на фиксаторы и потяните вперед-вверх.

Для обратной установки на место вставьте направляющие подголовника во втулки строго вдоль оси спинки.



Никогда не водите автомобиль со снятыми подголовниками: они всегда должны быть установлены и правильно отрегулированы.



Регулировка подлокотника

Чтобы убрать подлокотник:

- поднимите его в положение, при котором он будет находиться в плоскости спинки.

Чтобы установить подголовник в рабочее положение:

- опустите его в самое нижнее положение,
- затем поднимите его и установите на желаемом уровне,
- если нужный Вам уровень пропущен, вновь поднимите подголовник до конца, а затем повторите указанный порядок действий.

Выключатель обогревателей передних сидений



Нажмите на соответствующий выключатель, расположенный на полке ветрового стекла.

Температура сиденья регулируется автоматически.

Для выключения обогрева нажмите на выключатель еще раз.

ДВУХМЕСТНОЕ ПЕРЕДНЕЕ СИДЕНЬЕ

Если в комплектации Вашего автомобиля имеется такое сиденье, оно не регулируется и оснащено третьим ремнем безопасности.

Подголовник

Нажмите на рычажок фиксатора, чтобы отрегулировать положение подголовника по высоте. Чтобы снять его, нажмите на оба фиксатора и потяните за подголовник вверх.

При правильной регулировке подголовника его верхний край должен находиться на уровне макушки головы. Не ездите со снятыми подголовниками, они всегда должны быть установлены и правильно отрегулированы.

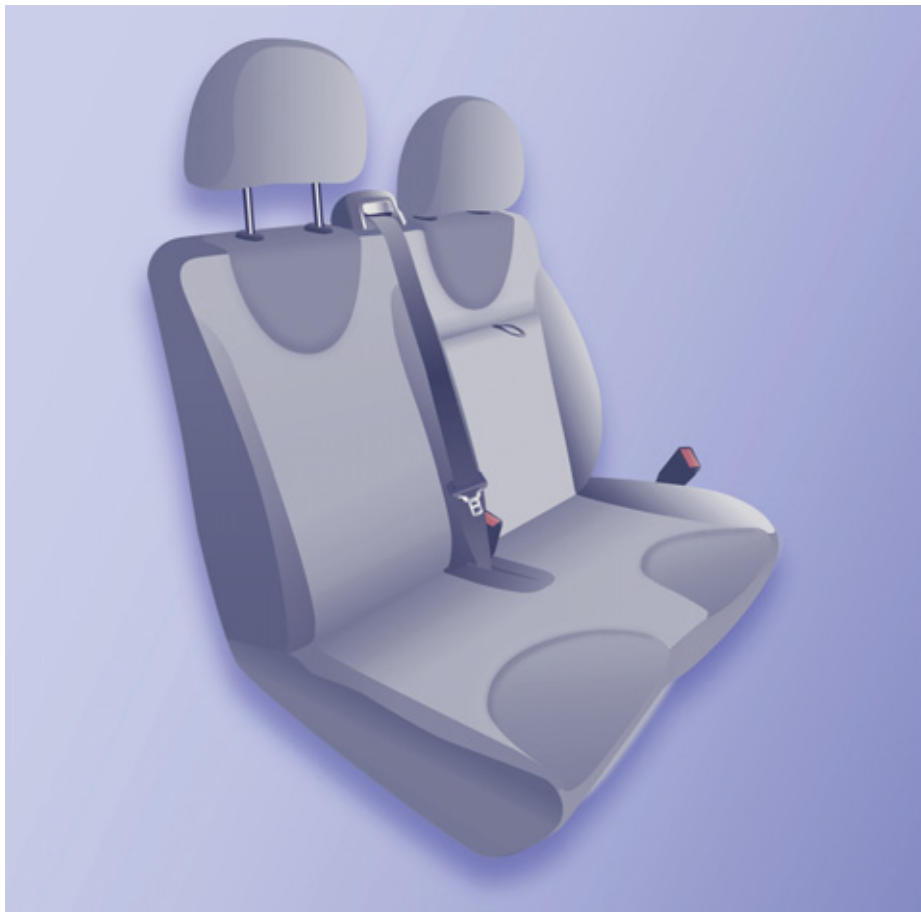



Столик

При наличии в комплектации Вашего автомобиля, столик образуется путем откидывания спинки среднего сиденья дивана (1-й ряд): на столике имеется два углубления для стаканов.

Потяните за ручку, расположенную в верхней части спинки.



ОБОРУДОВАНИЕ САЛОНА

ОБУСТРОЙСТВО КАБИНЫ

В зависимости от комплектации автомобиля кабина оборудуется различными дополнительными устройствами.

Противосолнечные козырьки

Для защиты от ослепления встречным светом опустите козырек.

В козырьке имеется карман для служащих для оплаты проезда карт, билетов и т.п.



Перчаточный ящик

Ящик оснащен замком, его можно закрывать на ключ.

В нем имеется три розеточных разъема для подключения переносной электронной аппаратуры (напр., видеооборудования и т.д.), если автомобиль оборудован цветным дисплеем.

В ящике имеются подстаканники, а также отделения для дорожных карт, для пакета сигарет, для бумаг формата А4, для карандаша и т.д.

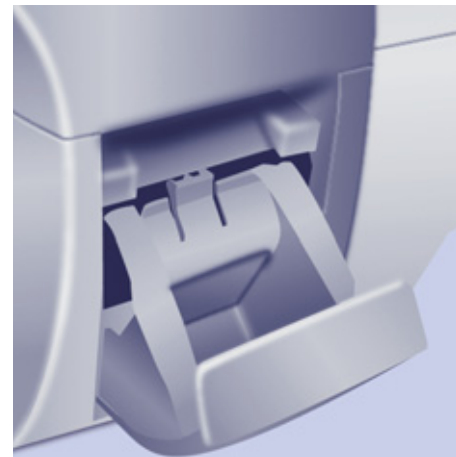

Отделения для мелких предметов



Пепельница

Розетка 12 вольт

Мощность приборов, включаемых в розетку (типа гнезда прикуривателя), не должна превышать 120 Вт.



Ящик для вещей и держатель бутылки (1,5 л)

Пользуясь подстаканником, проявляйте бдительность: следите за тем, чтобы жидкость из стакана не пролилась на панель управления или центральную консоль - это может нарушить работу бортовых систем.



Карман для билетов

Имеется в зависимости от комплектации автомобиля.

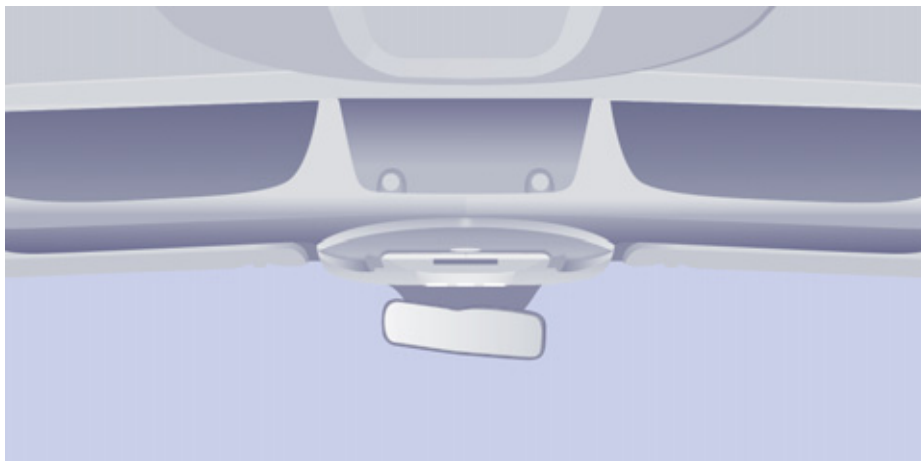

Полка над ветровым стеклом

Расположенная над противосолнечными козырьками полка имеет два отсека, куда можно положить свитер, папку с бумагами и т.п. Следует помнить, что жесткие предметы следует укладывать на полке так, чтобы при контакте со стенками отсека они не производили неприятного дребезжащего шума.

Подсказка: полость, расположенную посередине полки над ветровым стеклом и являющуюся как бы продолжением пространства грузового отсека, можно использовать для перевозки длинномерных предметов. Следите за тем, чтобы они были прочно закреплены.

Туннель можно дополнить внутрисалонным потолочным багажником, который можно приобрести в магазинах дополнительных принадлежностей.

На моделях с высоким кузовом над расположенной над ветровым стеклом полкой имеется еще одна небольшая полка, на которую можно складывать небольшие предметы, в том числе и бортовой инвентарь (ляжки, ветошь, перчатки, каски и т.п.).



Передний плафон



Задний плафон



Передние плафоны индивидуального освещения

ПЛАФОНЫ

Автоматическое включение/выключение

Передний плафон загорается при извлечении ключа из замка зажигания, при отпирании автомобиля, при открывании одной из передних дверей и при определении местонахождения автомобиля при помощи пульта дистанционного управления.

Он медленно гаснет после включения зажигания и при запираии автомобиля.



Плафоны горят при включенном зажигании.



В кабине: плафоны загораются при открывании любой передней двери.



В грузовом отделении: плафоны загораются при открывании любой задней двери.

Если двери остаются открытыми в течение нескольких минут, плафоны гаснут.



Плафоны выключены.



Они включаются и выключаются вручную при включенном зажигании.

Окна для магнитных карт

На атермальном ветровом стекле, по бокам кронштейна внутрисалонного зеркала заднего вида, расположены два окошка без теплоотражающего покрытия. Они предназначены для дистанционных магнитных карт, служащих для оплаты проезда по платной автодороге и/или на парковку.

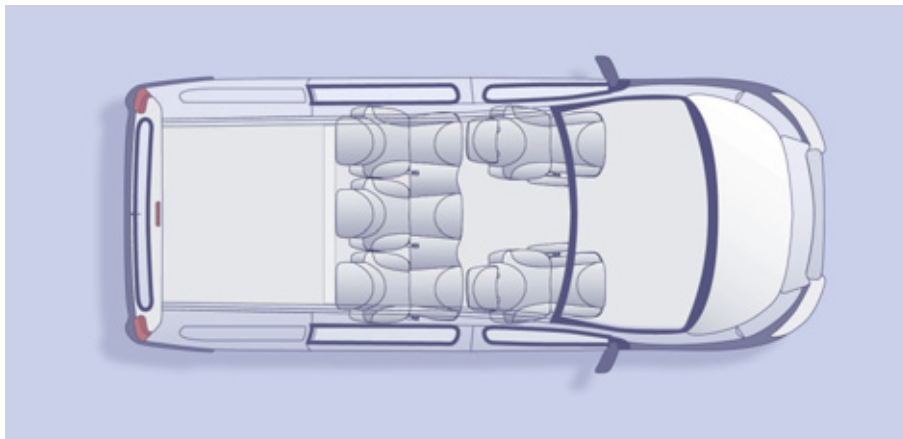

ДВОЙНАЯ КАБИНА

Сиденье

Двойная кабина оборудована расположенным во втором ряду трехместным сиденьем с моноблочной спинкой, опирающейся на остекленную перегородку.

Доступ к задним сиденьям открывается через сдвижную боковую дверь.

Рекомендации

Не используйте корпуса ремней безопасности для закрепления грузов - они для этого не предназначены. Пользуйтесь багажными кольцами на полу. Сиденье второго ряда не предназначено для установки на нем детского кресла.

Подголовники и ремни безопасности

Все сиденья оборудованы подголовниками, регулируемыми по высоте и наклону.

Все три сиденья заднего дивана оснащены инерционными ремнями безопасности.

Ремни прикреплены к спинке дивана.

Будьте внимательны, пристегивайте ремни к соответствующим им замкам.

Подробную информацию о пользовании этими принадлежностями читайте в разделе 4 - "Ремни безопасности".



Задние боковые стекла

При наличии в комплектации автомобиля, эти стекла открываются.

Нажмите на оба фиксатора и сдвиньте стекло вбок; для его открытия предусмотрено 4 положения.

Во время движения стекло должно быть либо закрыто, либо зафиксировано в одном из четырех положений.

ОБУСТРОЙСТВО ГРУЗОВОГО ОТДЕЛЕНИЯ

В зависимости от комплектации автомобиля грузовое отделение оборудуется различными дополнительными устройствами.



Кольца для закрепления груза

Пользуйтесь расположенными на полу грузового отсека специальными кольцами для закрепления перевозимого груза. Для большей безопасности на случай резкого торможения рекомендуется размещать наиболее тяжелые предметы в передней части грузового отсека. Размещенные в багажном отделении грузы рекомендуется зафиксировать, надежно привязав их к расположенным на полу кольцам.



Опоры штанги для закрепления груза

Опоры для установки штанги для закрепления грузов расположены с обеих сторон отсека.

Защитная облицовка

Стенки грузового отсека покрыты защитной облицовкой.

Ковр для багажа на высокой крыше

Вещевой кофр располагается в грузовом отсеке, что над крышей кабины.



Розетка 12 вольт

Работает только при включенном зажигании.

Рассчитана на мощность не более 120 Вт.



Ограничитель смещения груза

На полу за передними сиденьями расположена горизонтальная перегородка, предназначенная для защиты водителя и сидящих рядом с ним пассажиров от случайно сместившегося груза.

Цельнометаллические или остекленные перегородки служат для разделения кабины и грузового отсека.



Ступенчатая перегородка грузового отсека или разделитель

За спинкой водительского сиденья специальная ступенчатая перегородка или разделитель защищает водителя от травмирования случайно сместившимся грузом.

Задняя подвеска



ЗАДНЯЯ ПОДВЕСКА

Автомобиль может оснащаться двумя типами подвески.

Подвеска на металлических упругих элементах

Система наделена удлиненными ограничителями хода подвески, обеспечивающими устойчивое поведение как порожнего, так и груженого автомобиля. Здесь от Вас ничего не требуется, кроме своевременного технического обслуживания и соблюдения разрешенных масс при осуществлении перевозок.

Задняя пневмоадаптивная подвеска

При наличии на Вашем автомобиле, данный тип подвески поддерживает заднюю платформу на определенной высоте независимо от массы груза в пределах

разрешенных параметров. Два бортовых датчика высоты реагируют на увеличение и на уменьшение нагрузки на платформу автомобиля. Как только все двери автомобиля оказываются закрытыми, информация от датчиков поступает в систему автоматического корректирования высоты подвески, оптимизирующую ее параметры в соответствии с условиями, в которых движется автомобиль.

Два режима подвески



1. Режим автоматического корректирования
2. Режим ручного корректирования

1 - Автоматическое корректирование высоты заднего порога

Система автоматически корректирует любые изменения высоты задней платформы автомобиля.



Загорание красного мигающего сигнализатора на панели приборов свидетельствует о том, что система определила отклонение высоты от оптимального параметра и приступает к его корректированию - при этом необходимо перейти на тихий ход и соблюдать его до тех пор, пока этот сигнализатор не погаснет.

Автоматическое корректирование отключается на короткое время:

- если открыта какая-либо дверь или дверца задка,
- в режиме торможения или остановки, например, перед красным сигналом светофора (если нажата педаль тормоза).

Как отключить автоматическое корректирование

Выключатель системы автоматического корректирования расположен сзади с правой стороны автомобиля.



На остановленном автомобиле:

- длительно нажмите на выключатель,
- отпустите его.

Отключение системы подтверждается загоранием контрольной лампы. Она будет гореть около 30 секунд.



Отключайте систему автоматического корректирования в следующих случаях:

- при работе под автомобилем,
- при замене колеса,
- при отправке автомобиля на тягаче, железнодорожной платформе, пароме, корабле и т.п.

Включение системы автоматического корректирования



На остановленном автомобиле:

- длительно нажмите на выключатель,
- отпустите его.

Включение системы подтверждается погасшей контрольной лампой.

На некоторых вариантах исполнения эти операции могут подтверждаться звуковым сигналом.



2 - Ручное корректирование высоты заднего порога

При наличии на Вашем автомобиле, корректор расположен сзади с правой стороны автомобиля. Корректирование при помощи этого устройства позволяет вручную "опустить" или "приподнять" высоту заднего порога платформы с тем, чтобы облегчить погрузочно-разгрузочные работы в отведенной для этого зоне.

Диапазон корректирования высоты порога не выходит за пределы верхнего и нижнего ограничителей хода подвески.

Все эти операции необходимо проделывать на остановленном автомобиле при соблюдении следующих условий:

- передние и боковые двери закрыты,
- стояночный тормоз затянут,
- нога убрана с педали тормоза.

При первом включении

Для инициализации этой функции нажмите примерно на две секунды на выключатель.



Опустить: сделать порог платформы ниже

Длительно нажмите на нижнюю кнопку корректора.

Отпустите кнопку - при этом опускание прекратится, прозвучат три сигнала зуммера, свидетельствующие о том, что достигнут максимально низкий уровень и регулятор автоматически выключится.



Поднять: сделать порог платформы выше

Длительно нажмите на верхнюю кнопку корректора.

Отпустите кнопку - при этом поднятие прекратится, прозвучат три сигнала зуммера, свидетельствующие о том, что достигнут максимально высокий уровень и регулятор автоматически выключится.

Вернуться к оптимальной высоте порога

Нажмите два раза подряд на верхнюю или на нижнюю кнопку корректора с тем, чтобы, соответственно, опустить или поднять порог погрузки.

Возможные сбои в работе

Если при нажатии на кнопку корректора высота порога не изменяется, прозвучат три коротких сигнала зуммера, которые могут означать, что:

- педаль тормоза нажата, при этом ключ находится в замке зажигания,
- чрезмерно интенсивно используется режим ручного корректирования,
- разряжена аккумуляторная батарея,
- прочие сбои.

Если сигналы зуммера не прекращаются, обратитесь в сервисную сеть CITROËN или в специализированный техцентр.

Задняя подвеска

Как отключить ручное корректирование



- На остановленном автомобиле:
- длительно нажмите на выключатель,
 - отпустите его.

Отключение системы подтверждается загоранием контрольной лампы. Она будет гореть около 30 секунд.

Включение системы ручного корректирования



- На остановленном автомобиле:
- длительно нажмите на выключатель,
 - отпустите его.

Включение системы подтверждается погасшей контрольной лампой.

На некоторых вариантах исполнения эти операции могут подтверждаться звуковым сигналом.



Отключайте систему ручного корректирования в следующих случаях:

- при работе под автомобилем,
- при замене колеса,
- при отправке автомобиля на тягаче, железнодорожной платформе, пароме, корабле и т.п.

Рекомендации

При пользовании системой на остановленном автомобиле с выключенным двигателем происходит интенсивный разряд аккумуляторной батареи.

Вождение автомобиля с платформой:

- слишком опущенной - повышает риск повредить элементы ходовой части,
- слишком поднятой - повышает риск потери устойчивости автомобиля на дороге.

Если, при трогании автомобиля, сигнализатор мигает, то, чтобы его погасить:

- переведите корректор из слишком низкого или высокого положения в нормальное,
- или поезжайте на медленной скорости более 10 км/ч, пока корректирование не перейдет в автоматический режим.

Длительная стоянка

Избегайте оставлять автомобиль на длительное время на грунте, представляющем потенциальное препятствие, способное вызвать проседание подвески.

После длительного перерыва в работе система автоматического корректирования может изменить высоту платформы в момент отпирания замков или открывания двери автомобиля.

Сигнализатор системы



См. раздел 2, гл. "Оборудование места водителя".



ЗЕРКАЛА И СТЕКЛА ЗЕРКАЛА ЗАДНЕГО ВИДА

Зеркало заднего вида имеет сферическую поверхность, увеличивающую зону бокового обзора. Наблюдаемые в нем объекты в действительности находятся ближе, чем кажется. Учитывайте это для правильной оценки дистанции.

Наружные зеркала заднего вида с электрическим приводом

- Поверните рукоятку выключателя **A** для выбора левого или правого зеркала заднего вида.
- Отрегулируйте положение зеркала, перемещая рукоятку **B** в четырех направлениях.
- Верните рукоятку выключателя **A** в центральное положение.



Складывание / раскрытие при помощи электропривода

В зависимости от комплектации, зеркала могут складываться и раскрываться на стоянке при помощи электрического привода из салона при включенном зажигании:

- Установите рукоятку **A** в среднее положение.
- Потяните назад за рукоятку **A**.

Зеркала с обогревом

При наличии в комплектации автомобиля, нажмите на выключатель обогрева заднего стекла.



Ручная регулировка наружных зеркал

Перемещая рычажок в четырех направлениях, добейтесь требуемого положения зеркала.

На стоянке наружные зеркала можно сложить вручную.

Если корпус зеркала вышел из ниши, в которой он установлен, его следует установить обратно вручную на остановленном автомобиле или воспользоваться электрическим приводом.

Риск поломки отсутствует даже при минусовых температурах.



Салонное зеркало заднего вида с ручной регулировкой

Зеркало может находиться в двух положениях:

- "день" (нормальное положение),
- "ночь" (позволяет избежать ослепляющего света фар автомобилей, движущихся сзади).

Для переключения зеркала из одного положения в другое нажмите на рычажок, который расположен снизу зеркала.

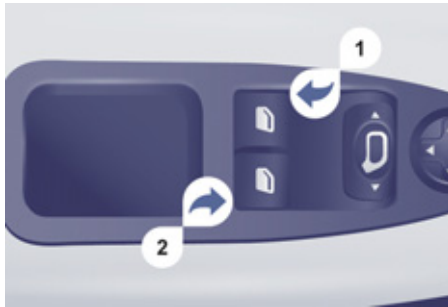

ЭЛЕКТРИЧЕСКИЕ СТЕКЛОПОДЪЕМНИКИ

1. Выключатель стеклоподъемника на двери водителя
2. Выключатель стеклоподъемника на правой передней двери

Стеклоподъемник может работать в двух режимах:

Ручной режим работы:

Нажмите на клавишу или потяните ее, не преодолевая точку упора. Стекло остановится, как только Вы отпустите клавишу.

Автоматический режим работы:

Нажмите на клавишу или потяните ее, преодолев точку упора. Стекло полностью открывается или закрывается при отпущенной клавише. Повторное нажатие на клавишу останавливает стекло.

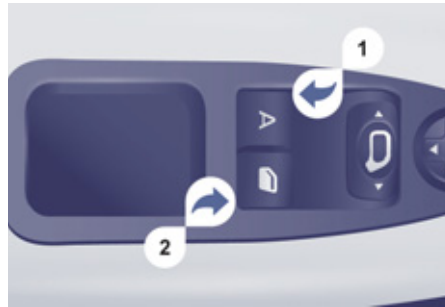

Все стеклоподъемники отключаются:

- спустя около 45 секунд после выключения зажигания,
- при открывании одной из передних дверей, если зажигание выключено.

Защита от защемления

При наличии такой функции в комплектации автомобиля, стекло останавливается и частично отходит назад, если во время поднятия оно наталкивается на препятствие.

При самопроизвольном опускании стекла во время его подъема нажмите и удерживайте клавишу выключателя до тех пор, пока стекло полностью не опустится. Затем в ближайшие четыре секунды вновь потяните и удерживайте ее до тех пор, пока окно не закроется полностью.

Во время выполнения этих операций функция автоматической защиты от защемления стеклом не работает.

Инициализация стеклоподъемников

После подключения аккумуляторной батареи необходимо повторно осуществить программирование функции защиты от защемления.

Полностью опустите, а затем поднимите стекло - оно будет подниматься на несколько сантиметров при каждом нажатии на клавишу выключателя. Повторите эту операцию до полного закрытия окна. После закрытия окна задержите нажатие на клавишу не менее, чем на секунду.

Во время выполнения этих операций функция автоматической защиты от защемления стеклом не работает.

Как пользоваться

В случае защемления поднимающимся стеклом, немедленно включите обратный ход, нажав на соответствующую клавишу.

Если водитель включает стеклоподъемники со стороны пассажиров, ему следует проследить за тем, чтобы в этот момент никто не препятствовал свободному движению стекла вверх.

Водитель обязан следить за тем, чтобы пассажиры правильно пользовались стеклоподъемниками.

Не выпускайте из внимания детей во время работы стеклоподъемников.

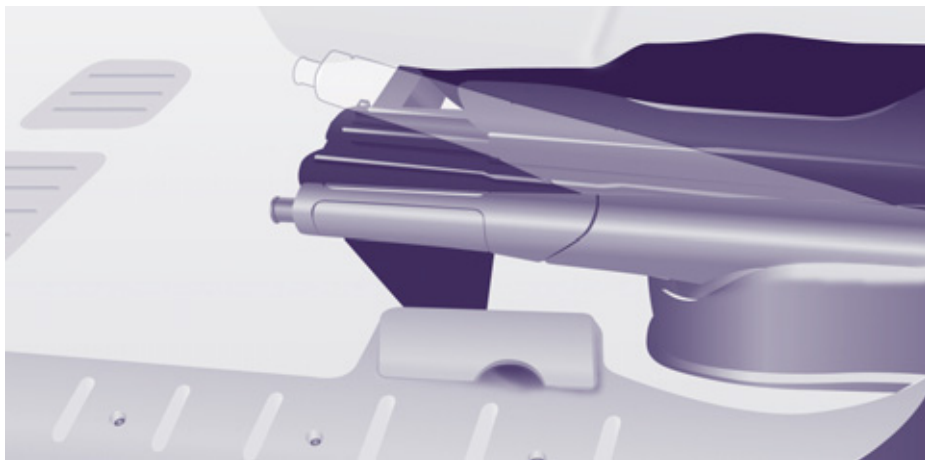

БЕЗОПАСНОСТЬ ПРИ ВОЖДЕНИИ

СТОЯНОЧНЫЙ ТОРМОЗ

Включение стояночного тормоза

Потяните за рукоятку стояночного тормоза, чтобы исключить качение автомобиля.

Прежде чем покинуть автомобиль убедитесь, что тормоз надежно затянут.



О включенном или неполностью выключенном стояночном тормозе свидетельствует эта контрольная лампа на панели приборов.

При остановке на уклоне поверните колеса до упора в бордюр и включите стояночный тормоз.

Включать передачу на припаркованном автомобиле бесполезно.

Стояночный тормоз следует включать **только на остановленном автомобиле**. В случае использования стояночного тормоза для остановки движущегося автомобиля в чрезвычайной ситуации, затягивайте его с умеренным усилием, чтобы избежать блокировки задних колес (и риска соскальзывания в занос).

Выключение стояночного тормоза

Приподнимите рукоятку и нажмите на кнопку деблокировки, после чего опустите рукоятку до самого низа.

АВАРИЙНАЯ СВЕТОВАЯ СИГНАЛИЗАЦИЯ

Нажмите на этот выключатель. При этом все фонари указателей поворотов начнут мигать. Аварийная световая сигнализация может работать и при выключенном зажигании. Этой системой следует пользоваться только в случае опасности, для обозначения аварийной остановки или вождения в чрезвычайных обстоятельствах.

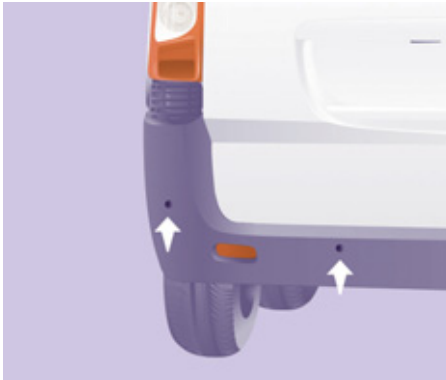

СИСТЕМА ПРЕДУПРЕЖДЕНИЯ ПРИ ЗАЕЗДЕ НА СТОЯНКУ ЗАДНИМ ХОДОМ

Система предупреждения при заезде на стоянку задним ходом оснащена звуковым и/или визуальным сигнализатором и состоит из четырех вмонтированных в задний бампер датчиков.

Они обнаруживают любое препятствие, попавшее в их зону охвата - пешехода, автомобиль, дерево, которые могут оказаться на пути во время движения задним ходом. Некоторые препятствия, обнаруженные в начале маневра, могут "потеряться из вида" в конце, если окажутся в "слепой зоне" - под датчиками или между ними: столбы, вехи, бордюры, и проч.



Включите передачу заднего хода

Переход системы в активное состояние подтверждается звуковым сигнализатором при включении передачи заднего хода.

О приближении к препятствию свидетельствует звуковой сигнал, частота которого возрастает с приближением автомобиля к препятствию. Как только расстояние от автомобиля до препятствия составит менее 30 см, сигнал начнет звучать непрерывно.

Изображение на экране дисплея

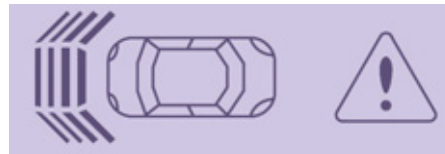

Выключение системы

Переведите рычаг на нейтральную передачу.

Активирование / Отключение системы



Систему можно активировать или отключить нажатием на эту клавишу.

С выключением зажигания активное или неактивное состояние системы остаются в ее памяти.

Контроль исправности системы

В случае отказа системы при включении передачи заднего хода, светодиод внутри клавиши загорается в сопровождении зуммера и сообщения на дисплее. Обратитесь в сервисную сеть CITROËN или в специализированный техцентр.

Рекомендации

В пасмурную погоду или в зимнее время следите за тем, чтобы датчики не закрывались слоем грязи, инеем или снегом.

Система отключается автоматически в случае буксировки прицепа или установки устройства для перевозки велосипедов (буксирное устройство и устройство для перевозки велосипедов должны быть рекомендованы компанией "Автомобили CITROËN").

Наличие в комплектации автомобиля системы помощи при парковке ни в коей мере не избавляет водителя от необходимости оставаться бдительным и отвечать за свои действия.

Систему рекомендуется отключать в тех случаях, когда автомобиль оборудован задней лестницей, а также при перевозке грузов, выходящих за пределы габаритной длины автомобиля.



ЗВУКОВОЙ СИГНАЛ

Нажмите на центральную часть крышки ступицы рулевого колеса.

АНТИБЛОКИРОВОЧНАЯ СИСТЕМА (ABS и REF)

Антиблокировочная система ABS совместно с электронным регулятором тормозных сил REF улучшает устойчивость и управляемость автомобиля во время торможения, в частности, на дорогах с поврежденным или скользким покрытием.

Система ABS предотвращает блокирование колес, а система REF распределяет тормозное усилие на каждое колесо в отдельности.

Как пользоваться системой

Антиблокировочная система включается автоматически в момент, когда тормозящие колеса начинают блокироваться. Она не способствует сокращению тормозного пути автомобиля.

На очень скользкой дороге (покрытой гололедецей, залитой маслом и т.п.) система ABS может способствовать увеличению тормозного пути. В случае экстренного торможения резко нажмите на тормозную педаль и с силой удерживайте ее, не отпуская даже на скользкой дороге: так вы сможете сохранить управление автомобилем и избежать наезда на препятствие.

Нормальная работа ABS может проявляться в легкой вибрации тормозной педали при нажатии на нее для притормаживания автомобиля.

При замене колес допускается устанавливать только колесные диски и шины, получившие артикул CITROEN.



Загорание этой лампы в сопровождении звучащего зуммера и сообщения на дисплее свидетельствует о неисправности системы ABS, которая может привести к потере курсовой устойчивости автомобиля при торможении.



Загорание этой лампы одновременно с контрольной лампой тормозной системы и сигнализатором STOP в сопровождении звучащего зуммера и сообщения на дисплее свидетельствует о неисправности электронного регулятора тормозных сил, которая может привести к потере курсовой устойчивости автомобиля при торможении.

Срочно остановите автомобиль.

В обоих случаях следует обратиться в сервисную сеть CITROEN или в специализированный техцентр.

СИСТЕМА ЭКСТРЕННОГО ТОРМОЖЕНИЯ AFU

В случае экстренного торможения эта система позволяет быстрее развить оптимальное давление в тормозной системе, для этого нужно резко и с силой нажать на педаль и не отпускать ее.

Система автоматически реагирует на скорость нажатия на педаль.

При этом сопротивление педали нажатию несколько изменяется.

Чтобы продлить действие системы экстренного торможения, продолжайте удерживать нажатие на педаль тормоза.

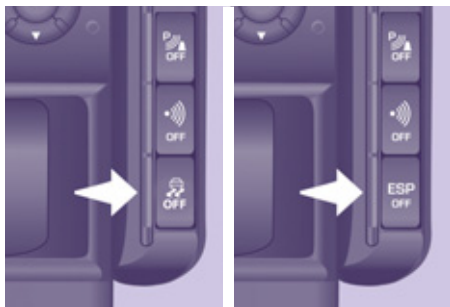

ПРОТИВОБУКСОВОЧНАЯ СИСТЕМА ASR И СИСТЕМА ДИНАМИЧЕСКОЙ СТАБИЛИЗАЦИИ ESC

Эти системы связаны с системой ABS и дополняют ее. Система динамической стабилизации ASR необходима для оптимизации тяговитости и сохранения управляемости автомобиля в режиме ускорений.

Система оптимизирует распределение тягового усилия между колесами, чтобы избежать пробуксовки колес, путем воздействия на работу тормозных механизмов отдельных колес и работу двигателя. Она также помогает улучшить курсовую устойчивость автомобиля при разгоне.

Система ESC избавляет Вас от необходимости "переключать руль" в крайние положения для сохранения курса.

В случае значительного отклонения действительной траектории от той, которую задает водитель, система ESC

автоматически воздействует на тормозные механизмы одного или нескольких колес, а также на двигатель, чтобы вернуть автомобиль к движению по заданной траектории.

Работа систем ASR и ESC

ESP
OFF



Контрольная лампа мигает, когда система ASR или ESC срабатывает.

Отключение систем ASR/ESC

Иногда, в особо тяжелых условиях вождения (трогание по грязи, застревание в снегу, езда по зыбкому грунту и т.д.) возникает необходимость отключить системы ASR и ESC, чтобы колеса, буксуя, обеспечивали автомобилю сцепление с дорогой.

- Нажмите на выключатель, расположенный на центральной консоли.
- При этом загорается контрольная лампа: с этого момента системы ASR и ESC не действуют.

Повторное включение систем в работу происходит:

- автоматически, по достижении скорости 50 км/ч,
- при повторном нажатии на кнопку выключателя.

Контроль исправности



В случае неисправности систем загорается контрольная лампа и звучит зуммер, а на дисплее появляется сообщение.

Обратитесь в сервисную сеть CITROËN или в специализированный техцентр для проверки работы системы.

Контрольная лампа системы может также загораться в случае низкого давления воздуха в шинах. Проверьте давление во всех колесах.

Рекомендации

Системы ASR/ESC способны обеспечивать дополнительную безопасность в условиях нормального стиля вождения. Их наличие в комплектации автомобиля не должно побуждать водителя идти на неоправданные риски и разгонять автомобиль до чрезмерных скоростей.

Нормальная работа этих систем обеспечивается при условии обязательного соблюдения требований производителя, предъявляемых к качеству шин и колесных дисков, компонентов тормозной системы, бортовой электронике, а также качеству сборочных работ и технического обслуживания. Если Ваш автомобиль побывал в столкновении, обратитесь в сервисную сеть CITROËN или в специализированный техцентр для проверки работы систем.



"GRIP CONTROL"

Противобуксовочная система, работая с всесезонными шинами Michelin® Agilis 51 M+S, обеспечивает сцепление с дорогой, тяговитость и безопасное вождение по снегу, грязи и песку. Она обеспечивает проходимость в большинстве случаев слабого сцепления с дорогой.



При нажатии на педаль акселератора система оптимально управляет силовыми возможностями двигателя, влияющими на проходимость автомобиля.

Советы по эксплуатации автомобиля

Ваш автомобиль предназначен для вождения, главным образом, по асфальтированным дорогам, но, при случае, он может преодолеть и дороги с худшей проходимостью.

Это не "внедорожник" и потому, особенно при высокой нагрузке, на нем не следует:

- преодолевать места, в которых могут пострадать днище, трубопроводы систем (питания, охлаждения топливопроводов и т.п.), особенно при наездах на препятствия или на камни,
- пытаться преодолеть крутые склоны и скользкие участки местности,
- пересекать броды и речки.



Режим **ESC**, настроенный на преодоление участков дороги со слабым проскальзыванием и рассчитанный на различные параметры сцепления с дорожным

покрытием, обычно встречающиеся на практике.

После каждого выключения зажигания система автоматически возвращается в режим ESC.



Режим **"Движение по снегу"** обеспечивает оптимальное сцепление с дорожным покрытием. При трогании автомобиля с места в этом

режиме вращение каждого из двух передних колес регулируется системой.

В режиме разгона система оптимизирует проскальзывание так, чтобы обеспечить наилучшее ускорение с учетом фактических параметров сцепления колес с дорогой.



Режим **"Движение по песку"** допускает минимальную одновременную пробуксовку обоих ведущих колес, что

позволяет автомобилю перемещаться при минимальном риске увязнуть в песке.

Находясь на песчаном грунте, не включайте другие режимы - иначе автомобиль увязнет.



Режим **ESC OFF** предназначен для использования только в особых

случаях, при запуске или на низкой передаче.

При движении на скорости 50 км/ч система автоматически возвращается в режим ESC.



Режим **"Вседорожный"** (грязь, моокая трава и т.д.) обеспечивает интенсивную пробуксовку того колеса, у которого сцепление с дорогой хуже,

чтобы оно могло удалить из-под себя грязь и "зацепиться" за дорогу. Одновременно система перераспределяет большую часть тягового усилия на другое колесо, имеющее лучшее сцепление с поверхностью дороги.

По мере продвижения автомобиля, система оптимизирует пробуксовывание колес так, чтобы наилучшим образом учитывать действия водителя.



РЕМНИ БЕЗОПАСНОСТИ

Регулировка ремней по высоте

Для регулировки ремня водителя и пассажира, сидящего на крайнем правом сиденье, сожмите соответствующий фиксатор на пряжке перегиба со стороны водителя или пассажира и переместите ее.

Если на Вашем автомобиле спереди установлено двухместное пассажирское сиденье, для среднего сиденья регулировка ремня безопасности по высоте не предусмотрена.

Пристегивание ремня

Вытяните ремень и вставьте скобу в паз замка до щелчка.

Проверьте надежность фиксации ремня в замке, потянув за лямку.

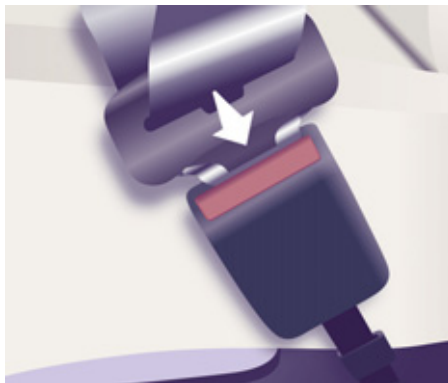

Отстегивание ремня

Нажмите на красную кнопку.

Сигнализатор непристегнутого ремня водителя



Если водитель не пристегнул свой ремень безопасности, то при включении зажигания этот сигнализатор загорится.

Сигнализатор непристегнутого ремня пассажира



Если сидящий на переднем сиденье пассажир не пристегнул свой ремень безопасности, то при включении зажигания этот сигнализатор загорится.

Рекомендации

Водитель обязан следить за тем, чтобы пассажиры правильно пользовались ремнями безопасности и пристегивались перед началом движения автомобиля.

Независимо от места, на котором Вы сидите в автомобиле, всегда пристегивайтесь ремнем безопасности, даже при поездках на короткие расстояния.

Ремни оборудованы инерционной катушкой с автоматической подгонкой длины лямки по Вашей фигуре.

Не пользуйтесь дополнительными предметами (прищепками, клипсами, булавками и т.п.) для того, чтобы оставить зазор под ремнем безопасности.

Отстегнув свой ремень, проследите за тем, чтобы он правильно смотался на катушку.

После складывания или перемещения сиденья или заднего дивана убедитесь, что ремень безопасности занимает правильное положение и смотан на катушку и что замок ремня безопасности готов к его пристегиванию.

В зависимости от характера и силы столкновения автомобиля пиротехнический преднатяжитель ремня может сработать до и независимо от срабатывания модуля надувных подушек безопасности. Он мгновенно натягивает ремни, прижимая их к телу.

Срабатывание преднатяжителей сопровождается детонационным хлопком с

одновременным выделением безвредного дыма воспламенителем пиротехнического патрона, встроенного в систему.

Ограничитель усилия натяжения служит для смягчения давления ремня на тело.

Система ремней безопасности активируется при включении зажигания.

Катушки ремней оборудованы автоматическим механизмом блокировки на случай столкновения в ДТП, экстренного торможения или опрокидывания автомобиля.

Вы можете отстегнуть ремень, нажав для этого на красную клавишу замка. Придерживайте отстегнутый ремень.

При срабатывании преднатяжителей ремней загорается контрольная лампа подушки безопасности. Обратитесь в сервисную сеть CITROËN или в специализированный техцентр. Чтобы эффективно выполнять свою защитную функцию, ремень безопасности:

- должен использоваться для пристегивания только одного взрослого человека,
- не должен быть скручен; проверьте это, плавно вытягивая ремень,
- должен прилегать к телу как можно плотнее.

Плечевая лямка должна располагаться на плече у основания шеи.

Тазовая лямка ремня должна располагаться как можно ниже на бедрах.

Не путайте запорные скобы и замки ремней, иначе они не выполнят своих защитных

функций. При наличии на сиденьях подлокотников тазовая лямка ремня всегда должна быть протянута под подлокотником.

Убедитесь в том, что ремень пристегнут надежно, резко потянув за его лямку.

При перевозке детей:

- используйте соответствующее детское кресло, если ребенку менее 12 лет или его рост не превышает 1 м 50 см,
- никогда не перевозите ребенка на своих коленях, даже если Вы пристегнуты ремнем безопасности.

+ Дополнительную информацию о перевозке детей в автокреслах Вы можете найти в разделе 4, тема "Безопасная перевозка детей".

В соответствии с действующими требованиями безопасности все работы, касающиеся ремонта и проверки исправности ремней, а также их установки в автомобиле, должны осуществляться специалистами сервисной сети CITROËN, которые обеспечат гарантированное качество исполнения работ.

Ремень безопасности следует периодически проверять (даже после небольших аварий) в сервисной сети CITROËN или в специализированном техцентре: они не должны иметь надрывов или следов износа, а также подвергаться конструктивным изменениям или переделкам.

i Для чистки лямок ремней безопасности пользуйтесь водным раствором мыла или специальным составом для очистки тканевых поверхностей, имеющимся в продаже в торгово-сервисной сети CITROËN.

РЕМНИ БЕЗОПАСНОСТИ НА ПЕРЕДНИХ СИДЕНЬЯХ

С подушками безопасности

Передние сиденья оборудованы пиротехническими натяжителями и ограничителями усилия натяжения ремней.

Без подушек безопасности

Если на Вашем автомобиле спереди установлено двухместное пассажирское сиденье без подушки безопасности, установленный на среднем сиденье ремень безопасности пиротехническим преднатяжителем не оборудуется.

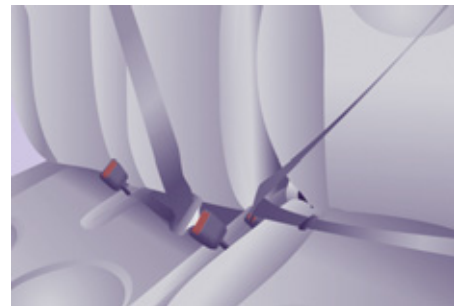

При наличии двухместной скамьи

При наличии в кабине двухместной скамьи проследите за тем, чтобы не перепутать замки ремней безопасности. Избегайте ошибочного пристегивания водительского ремня безопасности к замку ремня среднего сиденья или ремня пассажира к замку водителя.



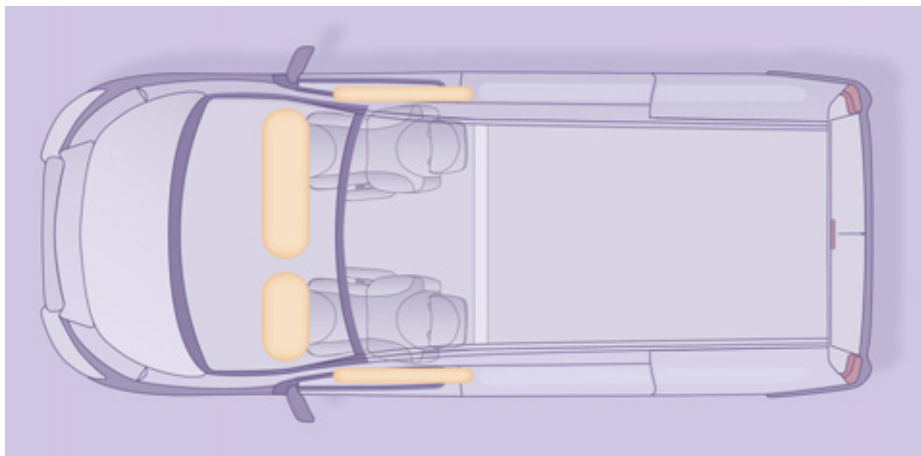

ПОДУШКИ БЕЗОПАСНОСТИ

Подушки безопасности предназначены для дополнительной защиты водителя и пассажиров в случае сильного столкновения в ДТП.

Они дополняют защитное действие ремней безопасности, оборудованных ограничителем натяжения.

В случае столкновения электронные датчики удара регистрируют и мгновенно анализируют характер фронтального и бокового ударов:

- при сильном столкновении подушки мгновенно выбрасываются и надуваются, повышая защищенность людей в автомобиле; сразу после удара подушки сдуваются, чтобы не препятствовать обзору и возможности быстро покинуть автомобиль,

- подушки безопасности не срабатывают при менее сильных ударах, при наезде на автомобиль сзади, а иногда и при его опрокидывании; в этих случаях достаточно защиты только ремнем безопасности.

Сила удара зависит от характера препятствия и скорости автомобиля в момент столкновения.

i Подушки безопасности работают только при включенном зажигании.

Система подушек безопасности рассчитана на одно-единственное срабатывание. При повторном столкновении (в данном ДТП или в последующем) подушка безопасности больше не сработает.

Срабатывание пиротехнической системы подушек безопасности сопровождается громким хлопком и выделением легкой дымки.

Эта дымка безвредна, но людей с повышенной восприимчивостью она может раздражать.

Хлопок сработавшего патрона может на короткое время слегка заложить уши.



- +** Подушку безопасности переднего пассажира необходимо обязательно отключить, если на его месте установлено детское кресло для перевозки ребенка "спинкой вперед". См. раздел 4, тема "Перевозка детей".

Рекомендации

Сидите в естественном вертикальном положении.

Пристегнитесь своим ремнем безопасности, который должен быть правильно отрегулирован.

Ничего не размещайте между сидящими на передних сиденьях людьми и подушками безопасности (детей, животных, предметы и т.п.). Это может помешать работе подушек или нанести травму человеку.

После аварии или угона автомобиля необходимо обязательно проверить систему подушек безопасности.

Категорически запрещается проводить любые работы с системами подушек безопасности за исключением персонала сервисной сети CITROËN или специализированного техцентра.

Даже при соблюдении перечисленных правил сохраняется риск получить травму или легкие ожоги верхней части тела и головы в случае срабатывания подушки безопасности. Следует помнить, что она раскрывается практически мгновенно (за тысячные доли секунды), после чего она сразу же начинает сдуваться - при этом через предусмотренные в ней клапаны из нее выпускается горячий газ.

Боковые подушки безопасности

На сиденья допускается надевать только сертифицированные чехлы. Такие чехлы не будут мешать срабатыванию боковых подушек безопасности. Проконсультируйтесь в сервисной сети CITROËN или в специализированном техцентре.

Запрещается привинчивать или приклеивать какие-либо предметы к спинкам сидений. Это может привести к ранениям грудной клетки и живота при надувании боковых подушек безопасности.

Не приближайтесь к двери ближе, чем это необходимо.

Фронтальные подушки безопасности

Не водите автомобиль, удерживая рулевое колесо за спицы, и не кладите руки на ступицу рулевого колеса.

Не разрешайте пассажиру класть ноги на панель управления, это может привести к тяжелой травме в случае срабатывания подушки безопасности.

По возможности откажитесь от курения, поскольку при надувании подушек безопасности это может привести к ожогам или ранениям сигаретой или трубкой.

Запрещается снимать и протыкать ступицу рулевого колеса, в которой находится подушка, или подвергать ее сильным ударам.



Боковые подушки безопасности

При наличии в комплектации Вашего автомобиля, боковые подушки защищают водителя и переднего пассажира в случае сильного бокового удара, снижая при этом риск получить травму грудной клетки. Обе подушки встроены в каркас спинок передних сидений со стороны двери.

Срабатывание подушек

Подушки срабатывают каждая в отдельности при резком боковом ударе извне, направленном горизонтально поперек автомобиля и приходящемся либо на всю зону **В**, либо на ее часть. В момент срабатывания боковая подушка безопасности мгновенно занимает пространство между водителем либо пассажиром переднего сиденья и панелью соответствующей двери.

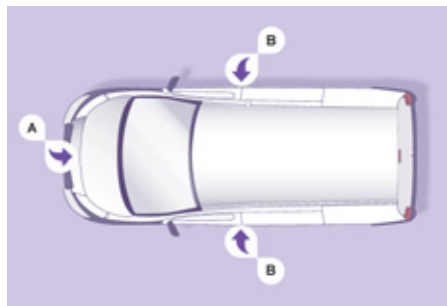

Зоны расположения датчиков удара

- А.** Зона фронтального удара.
- В.** Зона бокового удара.

i При незначительных боковых касаниях, а иногда и при опрокидываниях, подушка может не сработать. При фронтальных столкновениях и ударах сзади боковая подушка не должна срабатывать.

Сигнализатор неисправности



Если этот сигнализатор загорелся в сопровождении зуммера и сообщения на дисплее, обратитесь в сервисную сеть CITROËN или в специализированный техцентр для проверки системы. Может случиться так, что подушки не сработают от резкого удара при попадании автомобиля в ДТП.



Фронтальные подушки безопасности

Подушки встроены в ступицу рулевого колеса для водителя и в панель приборов - для переднего пассажира.

Срабатывание подушек

Обе подушки срабатывают одновременно, за исключением случая, когда подушка безопасности пассажира отключена, в момент сильного фронтального удара в зоне **A**, направленном вдоль автомобиля в горизонтальной плоскости, в направлении от его передней части к задней. При этом подушка безопасности мгновенно занимает пространство между водителем либо пассажиром переднего сиденья и панелью приборов, предохраняя их от резкого смещения вперед.

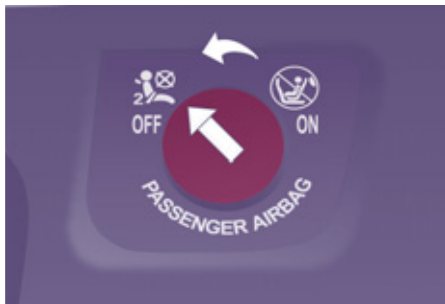

Отключение подушки безопасности

Отключать можно только подушку безопасности пассажира:

- **Выключите зажигание**, вставьте ключ в щель выключателя подушки безопасности переднего пассажира,
- поверните его в положение **"OFF"**,
- затем выньте его из этого положения.



Сигнализатор подушки безопасности на приборной панели будет гореть, пока подушка будет отключена.



Для безопасной перевозки ребенка обязательно отключайте подушку безопасности переднего пассажира при установке на его сиденье детского кресла "спинкой вперед". В противном случае, надувшаяся подушка безопасности может привести к гибели или тяжело травмировать ребенка.

Активирование подушки

В положении **"OFF"** подушка безопасности переднего пассажира в случае столкновения не сработает.

После снятия детского кресла поверните выключатель в положение **"ON"**, чтобы подключить подушку безопасности переднего пассажира и обеспечить его защиту в случае столкновения.

Контроль исправности фронтальной подушки безопасности



Если этот сигнализатор загорелся и прозвучал зуммер, а на дисплее появилось сообщение, обратитесь в сервисную сеть CITROËN или в специализированный техцентр, чтобы проверить систему.



Если сигнализаторы обеих подушек безопасности горят постоянно, не устанавливайте детское кресло "спинкой вперед". Обратитесь в сервисную сеть CITROËN или в специализированный техцентр.

ОБЩАЯ ИНФОРМАЦИЯ О ДЕТСКИХ СИДЕНЬЯХ

Несмотря на то, что при разработке автомобиля компания "Автомобили CITROËN" уделила много внимания проблеме безопасной перевозки детей на его борту, их безопасность также зависит и от Вас.

Для обеспечения максимальной безопасности детей соблюдайте следующие рекомендации:

- все дети младше 12 лет, либо ростом менее 1 м 50 см должны перевозиться в специальных детских креслах, прошедших сертификацию на соответствие нормам безопасности, учитывающих их весовые показатели и устанавливаемых на сиденьях, оборудованных ремнями безопасности или креплениями ISOFIX,
- по статистике, для безопасной перевозки детей лучше использовать задние сиденья автомобиля,
- детей весом менее 9 кг перевозите только в положении "спинкой вперед" как на переднем сиденье, так и на заднем,
- пассажиру не разрешается перевозить ребенка на руках.

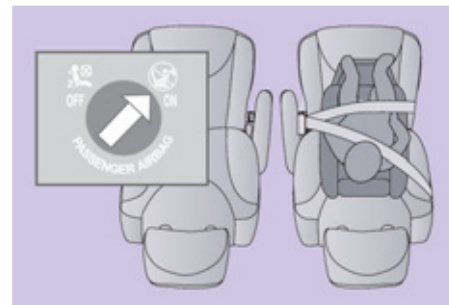
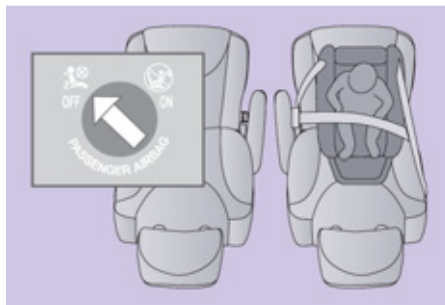

ДЕТСКОЕ КРЕСЛО НА ПЕРЕДНЕМ СИДЕНЬЕ

"Спинкой вперед"

Рекомендуется для перевозки на задних сиденьях до достижения ребенком двух лет. При установке детского кресла для перевозки ребенка "спинкой вперед" на сиденье переднего пассажира, подушку безопасности пассажира следует обязательно отключать. Иначе надувшаяся подушка безопасности может привести к тяжелому травмированию или гибели ребенка.

"Лицом вперед"

Рекомендуется для перевозки на задних сиденьях после достижения ребенком двух лет. При установке детского кресла для перевозки ребенка "лицом вперед" на сиденье переднего пассажира необходимо оставить включенной подушку безопасности пассажира.

В каждой стране перевозка детей в автомобиле регламентируется действующим в ней собственным законодательством. Изучите правила, принятые в Вашей стране.

Ознакомьтесь с перечнем детских кресел, сертифицированных для использования в Вашей стране. Наличие креплений Isofix, оборудование заднего дивана, комплектация автомобиля подушкой безопасности переднего пассажира и ее выключателем зависят от варианта исполнения модели.



i Системы закрепления детских кресел и выключатель подушки безопасности переднего пассажира одинаковы на всем модельном ряде CITROËN.

Если в системе подушки безопасности переднего пассажира нет выключателя для ее отключения, перевозить ребенка на переднем сиденье "спинкой вперед" категорически запрещено.

+ См. раздел 4, тема "Подушки безопасности".



Отключение подушки безопасности пассажира ("OFF")

Этикетка, наклеенная с обеих сторон на противосолнечный козырек

AR	لإجلال الطفل الوجه باتجاه الورا على مقعد سيارة مجهز بوسادة أمان هوائية أمامية مقلعة، فقد يؤدي هذا إلى التسبب بموت الطفل أو بإصابات خطيرة لديه.
BG	НИКОГА НЕ инсталирайте детско столче на седалка с АКТИВИРАНА предна ВЪЗДУШНА ВЪЗГЛАВНИЦА. Това можеда причини СМЪРТ или СЕРИОЗНО НАРАНЯВАНЕ на детето.
CS	NIKDY neumístujte dětské zádržné zařízení orientované směrem dozadu na sedadlo chráněné AKTIVOVANÝM čelním AIRBAGEM. Hrozí nebezpečí SMRTI DÍTĚTE nebo VAŽNĚHO ZRANĚNÍ.
DA	Brug aldrig en bagudvendt barnestol på et sæde der er beskyttet af en aktiv airbag. Død eller alvorlig skade på barnet kan forekomme.
DE	Verwenden Sie NIEMALS einen Kindersitz oder Babyschale gegen die Fahrtrichtung bei AKTIVIERTEM Airbag, TOD oder ERNSTHAFTE VERLETZUNGEN können die Folge sein.
EL	Μη χρησιμοποιείτε ΠΟΤΕ παιδικό κάθισμα με την πλάτη του προς το εμπρός μέρος του αυτοκινήτου, σε μια θέση που προστατεύεται από ΜΕΤΩΠΙΚΟ αερόσακο που είναι ΕΝΕΡΓΟΣ. Αυτό μπορεί να έχει σαν συνέπεια το ΘΑΝΑΤΟ ή το ΣΟΒΑΡΟ ΤΡΑΥΜΑΤΙΣΜΟ του ΠΑΙΔΙΟΥ
EN	NEVER use a rearward facing child restraint on a seat protected by an ACTIVE AIRBAG in front of it, DEATH or SERIOUS INJURY to the CHILD can occur
ES	NO INSTALAR NUNCA EL SISTEMA DE RETENCIÓN PARA NIÑOS DE ESPALDAS AL SENTIDO DE LA CIRCULACIÓN SOBRE UN ASIENTO PROTEGIDO CON UN COJÍN INFLABLE FRONTAL (AIRBAG) ACTIVADO. ESTO PUEDE CAUSAR LA MUERTE DEL BEBE O HERIRLO GRAVEMENTE.
ET	Ärge kasutage kunagi lapse turvatooli seljaga sõidusuunas sõiduki istmel mis on kaitstud AKTIVEERITUD TURVAPADJAGA. See võib põhjustada lapsele RASKEID VIGASTUSI või SURMA.
FI	ÄLÄ KOSKAAN aseta lapsen turvaistuinta selkä ajosuuntaan istuimelle, jonka edessä suojana on käyttöön aktivoitu TURVATYNNY. Sen laukeaminen voi aiheuttaa LAPSEN KUOLEMAN tai VAKAVAN LOUKKAANTUMISEN.
FR	NE JAMAIS installer de système de retenue pour enfants faisant face vers l'arrière sur un siège protégé par un COUSSIN GONFLABLE frontal ACTIVE. Cela peut provoquer la MORT de l'ENFANT ou le BLESSER GRAVEMENT
HR	NIKADA ne postavljati dječju sjedalicu leđima u smjeru vožnje na sjedalo zaštićeno UKLJUČENIM prednjim ZRAČNIM JASTUKOM. To bi moglo uzrokovati SMRT ili TEŠKŪ OŽLJEDU djeteta.
HU	SOHA ne használnjok menetíránynak háttal beszerelt gyermekülést olyan ülésen, amely AKTIVÁLT ÁLLAPOTÚ (BEKAPCSOLT) FRONTLÉGSÁKKAL van védve. Ez a gyermek halálát vagy súlyos sérülését okozhatja.
IT	NON installare MAI seggiolini per bambini posizionati in senso contrario a quello di marcia su un sedile protetto da un AIRBAG frontale ATTIVATO. Ciò potrebbe provocare la MORTE o FERITE GRAVI al bambino.
LT	NIEKADA neįrenkite vaiko prilaikymo priemonės su atgal atgręžtu vaiku ant sėdynės, kuri saugoma VEIKIANČIOS priekinės ORO PAGALVĖS. Išsiskleidus oro pagalvei vaikas gali būti MIRTINAI arba SUNKIAI TRAUMUOTAS.
LV	NAV PIEĻĀUJAMS uzstādīt uz aizmuguri vērstu bērnu sēdekļi priekšējā pasažiera vietā, kurā ir AKTIVIZĒTS priekšējais DROŠĪBAS GAISA SPILVENS. Tas var izraisīt BĒRNA NĀVI vai radīt NOPIETNUS IEVAINOJUMUS.

Перевозка детей

MT	Gatt m'għandek thalli tifel/tifla marbut f'siggu dahu lejn l-Airbag attiva, għalix tista' tikkawza korriment serju jew anke mewt lit-tifel/tifla
NL	Plaats NOOIT een kinderzitje met de rug in de rijrichting op een zitplaats waarvan de AIRBAG is INGESCHAKELD. Bij het afgaan van de airbag kan het KIND ERNSTIG OF DODELIJK GEWOND raken.
NO	Installer ALDRI et barnesete med ryggen mot kjøretningen i et sete som er beskyttet med en frontal AKTIVERT KOLLISJONSPUTE, BARNET risikerer å bli DREPT eller HARDT SKADET.
PL	NIGDY nie instalować fotelika dziecięcego w pozycji «tyłem do kierunku jazdy» na siedzeniu wyposażonym w CZOŁOWĄ PODUSZKĘ POWIETRZNA w stanie AKTYWNYM. W przeciwnym razie dziecko narażone będzie na ŚMIERĆ lub BARDZO POWAŻNE OBRAŻENIA CIAŁA w momencie wyzwolenia poduszki powietrznej
PT	NUNCA instale um sistema de retenção para crianças de costas para a estrada, num banco protegido por um AIRBAG frontal ACTIVADO. Esta instalação poderá provocar FERIMENTOS GRAVES ou a MORTE da CRIANÇA.
RO	Nu instalati NICIODATA un sistem de retinere pentru copii, dispus cu spatele in directia de mers, pe un loc din vehicul protejat cu AIRBAG frontal ACTIVAT. Aceasta ar putea provoca MOARTEA COPILULUI sau RANIREA lui GRAVA.
RU	ВО ВСЕХ СЛУЧАЯХ ЗАПРЕЩАЕТСЯ использовать обращенное назад детское удерживающее устройство на сиденье, защищенном ФУНКЦИОНИРУЮЩЕЙ ПОДУШКОЙ БЕЗОПАСНОСТИ, установленной перед этим сиденьем. Это может привести к ГИБЕЛИ РЕБЕНКА или НАНЕСЕНИЮ ЕМУ СЕРЬЕЗНЫХ ТЕЛЕСНЫХ ПОВРЕЖДЕНИЙ
SK	NIKDY nepoužívajte na prednom sedadle chránenom AKTÍVNYM AIRBAGOM detské zadrživacie zariadenie umiestnené v proti smere jazdy. Môže to spôsobiť SMŤ, alebo VÁŽNE ZRANENIE DIEŤAŤA.
SL	NIKOLI ne nameščajte otroškega sedeža s hrbtom v smeri vožnje, če je VARNOSTNA BLAZINA pred sprednjim sopotnikovim sedežem AKTIVIRANA. Takšna namestitve lahko povzroči SMRT OTROKA ali HUDE POŠKODBE.
SR	NIKADA ne koristite dečje sedišta koje se okreće unazad na sedištu zaštićenim AKTIVNIM VAZDUŠNIM JASTUKOM ispred njega, jer mogu nastupiti SMRT ili OZBILJNA POVREDA DETETA.
SV	Använd ALDRIG en bakåtvänd barnstol i ett säte skyddat av en AKTIV AIRBAG framför det. Det kan orsaka ALLVARLIGA eller DÖDLIGA skador på barnet.
TR	KEŞİNLKLE HAVA YASTIĞI AKTİF olan ön koltuğa yüzü arkaya dönük bir çocuk koltuğu yerleştirmeyiniz. Bu ÇOCUĞUN ÖLMESİNE veya ÇOK AĞIR YARALANMASINA sebep olabilir.

ДЕТСКИЕ КРЕСЛА, РЕКОМЕНДОВАННЫЕ CITROËN

Компания CITROËN предлагает широкий выбор детских кресел из своего каталога, которые можно закреплять при помощи **трехточечного ремня безопасности**:

Группа 0+: от новорожденных до 13 кг**L1**

Кресло "RÖMER Baby-Safe Plus"
Устанавливается "спинкой вперед".

Группы 2 и 3: от 15 до 36 кг**L4**

Кресло "KLIPPAN Optima"
С возраста 6 лет (около 22 кг) используется только сиденье-бустер.

**L5**

"RÖMER KIDFIX"
Может пристегиваться к штатным креплениям ISOFIX автомобиля.
Ребенок должен быть пристегнут ремнем безопасности.

УСТАНОВКА ДЕТСКИХ КРЕСЕЛ, ЗАКРЕПЛЯЕМЫХ РЕМНЕМ БЕЗОПАСНОСТИ

Приведенная таблица дает представление о возможности размещения детских кресел, закрепляемых ремнем безопасности и сертифицированных как "универсальные" в зависимости от весовой группы ребенка и места установки в салоне автомобиля:

Место			Весовая группа и примерный возраст			
			Менее 13 кг (Группы 0 (а) и 0+) От рождения до ≈ 1 года	От 9 до 18 кг (Группа 1) От 1 года до ≈ 3 лет	От 15 до 25 кг (Группа 2) От 3 до ≈ 6 лет	От 22 до 36 кг (Группа 3) От 6 до ≈ 10 лет
1-й ряд (b)		Сиденье одноместное	U	U	U	U
		Двухместное боковое	U	U	U	U
		Двухместное посередине	L1	-	L4, L5	L4, L5

(а): Группа 0: от рождения до 13 кг. Не допускается устанавливать колыбели и "люльки" на сиденье переднего пассажира.

(b): перед тем, как разместить ребенка на этом месте, см. правила, действующие в Вашей стране.

U: сиденье, адаптированное под установку детского кресла при помощи ремня безопасности и сертифицированного как "универсальное", для перевозки "спинкой вперед" и/или "лицом вперед".

РЕКОМЕНДАЦИИ ПО ПРАВИЛЬНОЙ УСТАНОВКЕ ДЕТСКОГО КРЕСЛА

Небрежная установка детского кресла в автомобиле снижает надежность защиты ребенка в случае столкновения.

Не забывайте пристегивать ремни безопасности или лямки детского кресла так, чтобы они **плотно прилегали** к его телу, даже при поездках на короткие расстояния.

Для оптимальной установки детского кресла проверьте, чтобы спинка кресла опиралась на спинку штатного сиденья автомобиля, а подголовник сиденья не мешал креслу занять правильное положение.

Если подголовник приходится снять, примите меры, чтобы он был убран в надежное место или закреплен так, чтобы не превратиться в стремительно летящий "снаряд" в случае резкого торможения.

Не следует перевозить на переднем сиденье детей в возрасте до 10 лет в положении "лицом вперед" за исключением случаев, когда задние сиденья заняты другими детьми или если задние сиденья сняты или сложены.

Отключите подушку безопасности переднего пассажира сразу при установке на его сиденье детского кресла "спинкой вперед".

Если этого не сделать, надувшаяся в случае аварии подушка может привести к тяжелому травмированию или гибели ребенка.

В целях безопасности, не оставляйте:

- ребенка или детей в автомобиле одних без присмотра,
- ребенка или животное в автомобиле с закрытыми окнами, если он стоит на солнце,
- ключи в автомобиле в доступном для детей месте.

Чтобы исключить случайное открывание дверей, пользуйтесь системой блокировки замков.

Не следует опускать стекла окон задних дверей более, чем на треть.

Для защиты детей от солнечных лучей оборудуйте задние боковые окна шторами.

Установка кресла-бустера

Верхняя ветвь ремня должна проходить по плечу ребенка, не затрагивая область шеи.

Убедитесь, что нижняя ветвь ремня безопасности расположена на бедрах ребенка.

Специалисты CITROËN рекомендуют использовать кресло-бустер со спинкой и пазом, направляющим ремень по плечу.

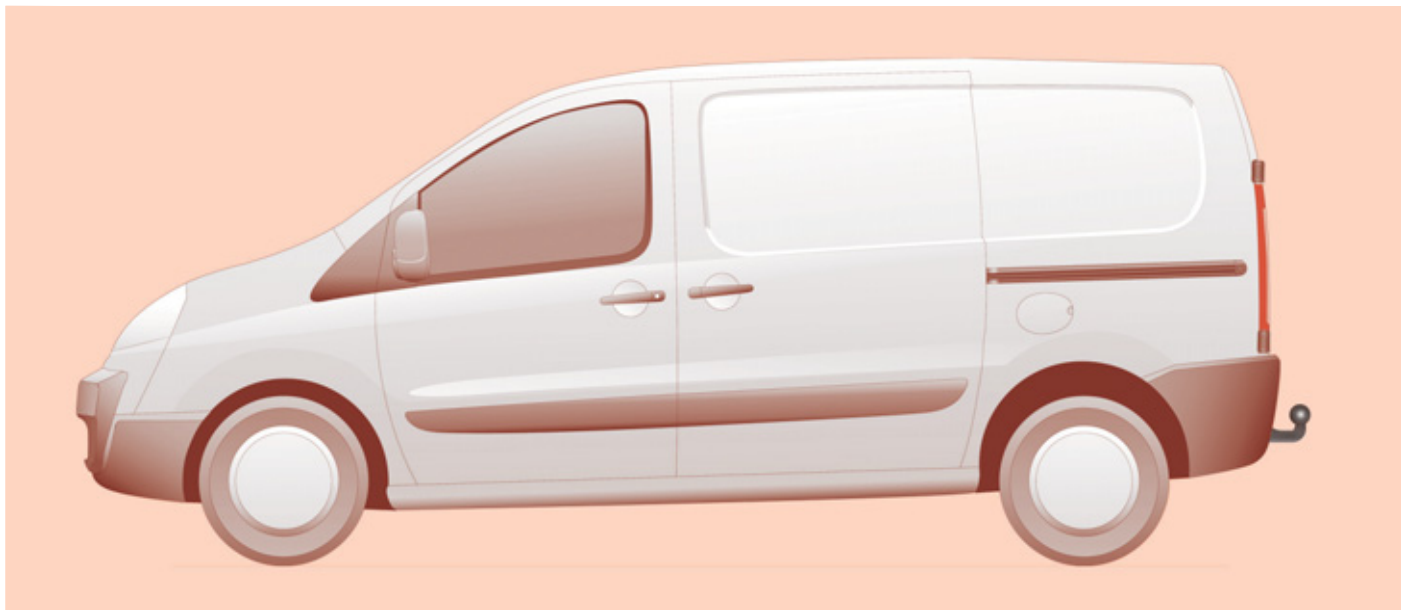

БУКСИРОВКА ПРИЦЕПА, АВТОДАЧИ, КАТЕРА...

+ За дополнительной информацией о буксируемых массах обращайтесь к документам, регламентированным в административном порядке (ПТС и др.) или см. раздел 8, тема "Массы".

Рекомендации по вождению

Буксируемый автомобиль должен катиться свободно, т.е. на нейтральной передаче.

Размещение груза

Размещайте груз внутри прицепа так, чтобы наиболее тяжелые предметы располагались как можно ближе к оси и чтобы нагрузка на буксирное устройство была близка к максимально разрешенной, но ни в коем случае не превышала ее.

Охлаждение двигателя

При буксировке прицепа в гору повышается температура охлаждающей жидкости. Вентилятор системы охлаждения двигателя приводится в действие электродвигателем, поэтому его охлаждающая способность не зависит от режима работы двигателя автомобиля.

В связи с этим, для понижения температуры двигателя используйте повышенные передачи, позволяющие уменьшать частоту вращения коленчатого вала и снижать скорость движения автомобиля. В любом случае внимательно следите за температурой охлаждающей жидкости.

Рекомендации

При эксплуатации в особо тяжелых условиях (например, при буксировке прицепа, с которым полная масса автопоезда близка к предельно допустимой, в жару, на затяжном подъеме) в двигателе срабатывает автоматическое устройство компенсации потерь мощности.



В случае загорания сигнализатора опасного повышения температуры охлаждающей жидкости остановитесь и выключите зажигание, как только это позволит условия движения.



См. раздел 6, тема "Уровни".



Шины

Проверьте давление воздуха в шинах автомобиля (см. раздел 8, тема "Идентификационные данные") и прицепа и доведите его до рекомендованных значений.

Тормоза

При буксировке прицепа тормозной путь увеличивается. Двигайтесь с умеренной скоростью, своевременно переходите на низшие передачи и плавно тормозите.

Бокового ветер

При буксировке прицепа чувствительность к боковому ветру увеличивается. Водите автомобиль плавно, с умеренной скоростью.

ABS/ESC

Системы ABS и ESC действуют только на автомобиль, а к прицепу они не относятся.

Парковка задним ходом

Бортовая система предупреждения при заезде на стоянку задним ходом не работает, если автомобиль буксирует прицеп.

Тягово-сцепное устройство

Мы рекомендуем устанавливать тягово-сцепные устройства и жгуты электропроводки прицепа только электропроводки прицепа только оригинального производства компании CITROËN, которые были испытаны на прочность и сертифицированы еще на стадии разработки Вашего автомобиля, а также доверять их установку только специалистам сервисной сети CITROËN. При установке тягово-сцепного устройства на стороне, т.е. не в сервисном центре CITROËN, необходимо строго придерживаться расположенных сзади заводских точек для монтажа электрооборудования и следовать предписаниям изготовителя автомобиля. Исходя из этих рекомендаций, обращаем Ваше внимание на риск, связанный с монтажом тягово-сцепных устройств или компонентов электрооборудования, не имеющих одобрения компании CITROËN. Их установка на автомобиль может вывести из строя его электронную систему. Перед тем, как их установить, проконсультируйтесь у изготовителя автомобиля.

ДОПОЛНИТЕЛЬНОЕ ОБОРУДОВАНИЕ

i По поводу устранения любых неисправностей на своем автомобиле, обращайтесь в специализированные техцентры, имеющие техническую информацию, компетенцию и необходимое оборудование - то, что компания "Автомобили CITROËN" способна предложить Вам.

ДУГИ ДЛЯ ПЕРЕВОЗКИ БАГАЖА НА КРЫШЕ

Допустимая максимальная нагрузка: 100 кг.

i Не выпускается для версии H2.

БАГАЖНИК ДЛЯ ПЕРЕВОЗКИ ГРУЗОВ НА КРЫШЕ

При установке поперечных багажных дуг на крыше используйте специально предусмотренные для них крепления. Допустимая максимальная нагрузка: 170 кг.

i Не выпускаются для версии H2.

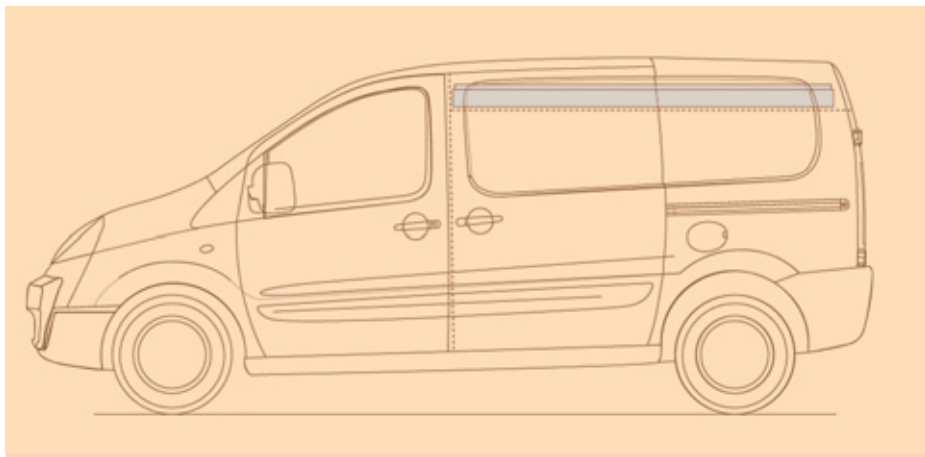

ВНУТРИСАЛОННЫЙ ПОТОЛОЧНЫЙ БАГАЖНИК

Потолочный багажник служит для перевозки нетяжелых длинномерных предметов (монтажные коробки для электропроводки, трубы для проводов и т.п.).

Оборудование для профессиональной деятельности

Бюро технической информации департамента услуг и запасных частей выпускает Каталог дополнительного оборудования, по которому можно приобрести:

Багажник для установки на крыше на короткие, средние и длинные опорные точки (с ограничителями груза всех размеров).

Площадка-мостики, ролик для поднятия багажа, подножка.

Тягово-сцепное устройство, жгуты электропроводки для прицепа.

Багажники для перевозки грузов на крыше различной высоты, багажные дуги, лестница.

Разделительные перегородки и решетки, гладкий защитный напольный настил из дерева, препятствующий скольжению грузов. Защитные решетки, мультимедийное оборудование.

Кроме того, в продаже имеются изделия, предназначенные для улучшения комфорта в автомобиле, а также для досуга и ухода за машиной:

Система охранной сигнализации, нанесение меток на стекла гравированием, медицинская аптечка, яркий жилет безопасности, система помощи при парковке задним ходом (парктроник), знак аварийной остановки, ... Комплект не мешающих подушкам безопасности чехлов для передних сидений, скамья, резиновые коврики, ковровое покрытие, цепи противоскольжения.

Чтобы ничто не мешало свободному перемещению педалей:

- правильно уложите и закрепите коврик на фиксаторах,
- никогда не кладите под ноги уложенные один на другой коврики.

Автоматизированные, гарнитура громкой связи "свободные руки", громкоговорители, CD-чейнджер, навигационная система, ...

Любое приобретаемое на рынке оборудование для аудиосистемы и системы телематики должно отвечать техническим требованиям, установленным для него в соответствии с возможностями бортовых систем автомобилей в базовой комплектации с тем, чтобы обеспечивалась их совместимость.

Монтаж радиопередающей аппаратуры

Собираясь установить на своем автомобиле дополнительное радиопередающее устройство с вынесенной наружу антенной, обратитесь сначала за консультацией в сервисную сеть CITROËN.

В сети CITROËN Вас проинформируют о требованиях, предъявляемых к характеристикам радиопередатчиков (частотный диапазон, максимальная выходная мощность, установка и расположение антенны, особенности монтажа и установки), которыми можно оборудовать автомобиль в соответствии с Директивой Комиссии ЕС по электромагнитной совместимости электротехнических систем автомобилей (2004/104/CE).

Передние брызговики, задние брызговики...

Жидкость для омывателя стекол, запасные плавкие предохранители, щетки стеклоочистителя, средства для мойки и ухода за кузовом и салоном, запасные лампы, ...



Установка любого электрооборудования или дополнительного электроприбора, не имеющего артикула в Каталоге сертифицированной продукции CITROËN, может вывести из строя электронную систему Вашего автомобиля. Будем признательны, если Вы примете во внимание эту информацию и рекомендуем обратиться к нашему официальному дилеру, чтобы ознакомиться со всей номенклатурой изделий и дополнительного оборудования, имеющих артикул фирмы. Законодательством отдельных стран, куда поставляется автомобиль, предписано обязательное наличие на его борту яркого жилета безопасности, знака аварийной остановки и комплекта запасных ламп.

Открывание капота



ОТКРЫВАНИЕ КАПОТА

Из салона автомобиля:

- приподнимите крышку, расположенную возле ножки переднего левого сиденья,
- для отпирания замка потяните за рычаг вверх.

Снаружи: приоткройте капот, нажмите на рычаг замка и поднимите капот.

Упор капота

Зафиксируйте открытый капот на необходимой высоте при помощи упора, установив его в один из двух фиксаторов. Перед тем как закрыть капот, уберите упор в отведенное для него место.

Закрывание капота

Опустите капот на небольшую высоту и отпустите его. Проверьте надежность фиксации капота замком.

Сигнализатор незакрытого капота

Этот сигнализатор устанавливается только совместно с системой **охранной сигнализации**.



Если капот неплотно закрыт, то, при пуске двигателя и во время движения автомобиля загорится сигнализатор, на дисплее появится сообщение в виде пиктограммы и прозвучит зуммер.

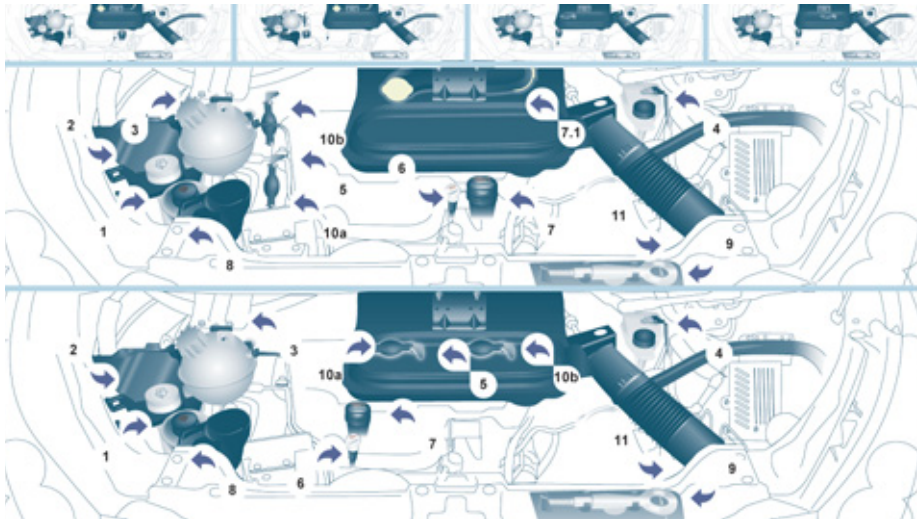

РАСПОЛОЖЕНИЕ СИСТЕМ ПОД КАПОТОМ ДИЗЕЛЬНЫЕ ДВИГАТЕЛИ

- 1 - Бачок омывателей ветрового стекла и фар.
- 2 - Блок электрических предохранителей.
- 3 - Горловина для заливки охлаждающей жидкости.
- 4 - Горловина для доливки тормозной жидкости и рабочей жидкости сцепления.
- 5 - Воздушный фильтр.
- 6 - Масляный щуп.
- 7 - Горловина для заливки масла в двигатель.
- 8 - Бачок гидроусилителя рулевого управления.
- 9 - Съёмная проушина для буксировки.
- 10 - Ручной насос для подкачки топлива (a: 1,6 л HDi; b: 2 л HDi).
- 11 - Горловина для заливки масла в двигатель (2 л HDi).

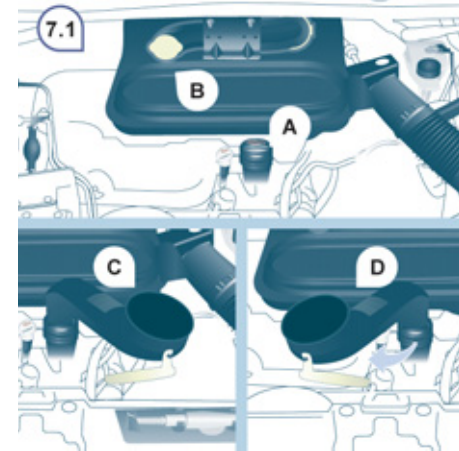

7.1 - Горловина для заливки масла в двигатель.

Если на Вашем автомобиле имеется такая горловина, действуйте так:

- A** - Снимите крышку с горловины.
- B** - Извлеките горловину наружу.
- C** - Вставьте горловину в заправочное отверстие как показано на рисунке.
- D** - Поверните на 1/4 оборота влево чтобы закрепить и долейте масло.

При обратной установке действуйте в обратном порядке и затяните надежно крышку **A**.

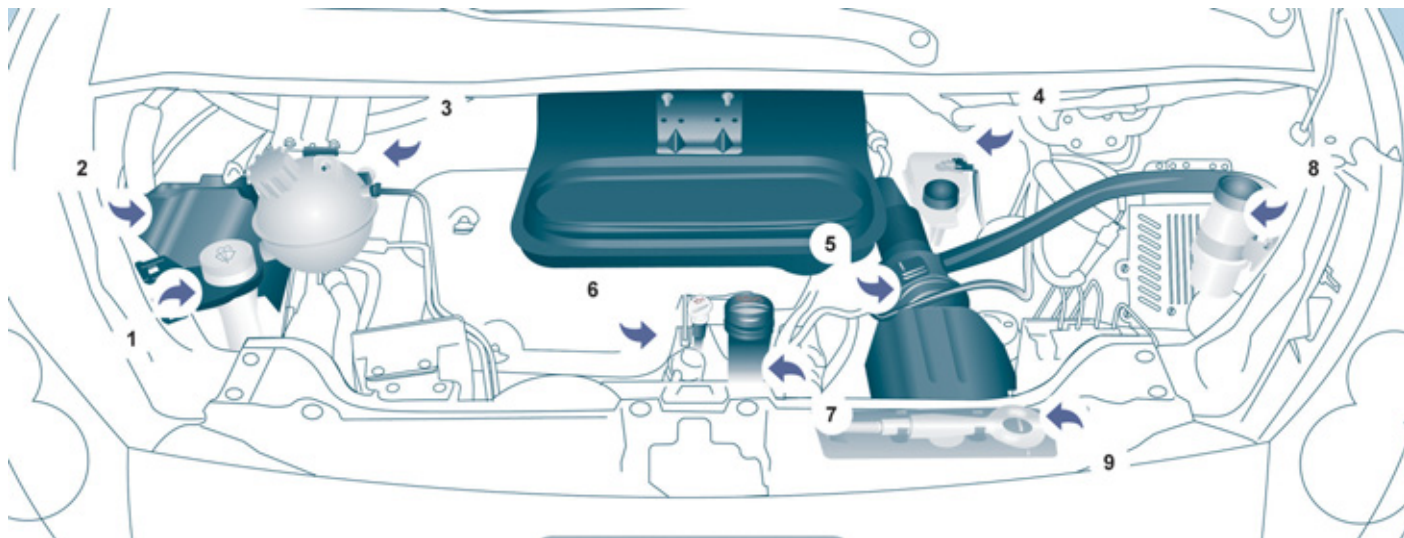

БЕНЗИНОВЫЙ ДВИГАТЕЛЬ

1. Бачок омывателей ветрового стекла и фар.
2. Блок электрических предохранителей.
3. Горловина для заливки охлаждающей жидкости.
4. Горловина для доливки тормозной жидкости и рабочей жидкости сцепления.
5. Воздушный фильтр.
6. Масляный щуп.
7. Горловина для заливки масла в двигатель.
8. Бачок гидроусилителя рулевого управления.
9. Съемная проушина для буксировки.

УРОВНИ

И Данные операции составляют основу ухода за автомобилем для его поддержания в технически исправном состоянии. Следуйте предписаниям, полученным в сервисной сети CITROËN, или изложенным в сервисно-гарантийной книжке, входящей в комплект бортовой документации.

О Если, в случае ремонта, окажется необходимым снять/установить защитный кожух двигателя, обращайтесь с ним так, чтобы не сломать пластмассовые фиксаторы.

Проверка уровня масла в двигателе

Регулярно проверяйте уровень масла в двигателе. При необходимости, в период между заменами доливайте в него масло.

Уровень масла должен проверяться на холодном двигателе, когда автомобиль стоит на горизонтальной площадке, при помощи масляного щупа.

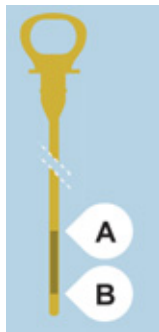

Масляный щуп

На масляном щупе имеются две метки:

A = максимальный уровень.

Если Вы превысили эту метку, обратитесь в сервисную сеть CITROËN или в специализированный техцентр.
B = минимальный уровень.

Уровень масла никогда не должен опускаться ниже этой отметки.

Во избежание выхода двигателя из строя или отказа системы снижения токсичности отработавших

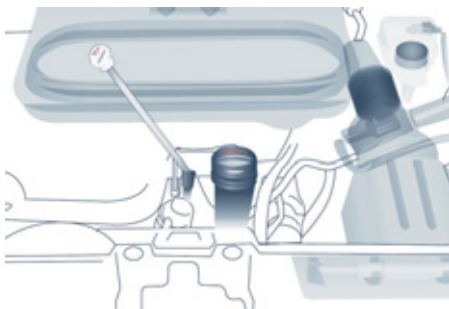

газов запрещается применять какие-либо присадки к моторному маслу.

Замена масла в двигателе

Осуществляется в строго определенные сроки, причем вязкость выбранного моторного масла должна отвечать требованиям, изложенным в плане технического обслуживания автопроизводителя. За консультациями обращайтесь в сервисную сеть CITROËN.

Перед заменой масла выньте масляный щуп. Для заправки двигателя 2 L HDi пользуйтесь специальной воронкой (поставляется).

Проверьте уровень после заполнения системы маслом (запрещается превышать максимальный уровень).

Закройте горловину пробкой, прежде чем опустить капот.

Качество и вязкость моторного масла

Во всех случаях выбранное моторное масло должно соответствовать требованиям изготовителя автомобиля.



Уровень тормозной жидкости

Замену тормозной жидкости следует осуществлять с соблюдением периодичности, предусмотренной планом технического обслуживания автомобиля.

Применяйте рабочие жидкости только тех марок, которые рекомендованы изготовителем автомобиля и соответствуют требованиям стандарта DOT4.

Уровень жидкости должен находиться между метками MINI и MAXI, нанесенными на стенку бачка. Частая необходимость доливки жидкости указывает на неисправность, для устранения которой следует обратиться в сервисную сеть CITROËN или в специализированный техцентр.

Контрольные лампы

+ Контроль систем по показаниям сигнализаторов панели приборов см. в разделе 2, гл. "Пост управления автомобилем".

Уровень охлаждающей жидкости

Применяйте только ту марку охлаждающей жидкости, которая рекомендована изготовителем автомобиля.

В противном случае Вы рискуете нанести существенный вред своему двигателю.

Охлаждение радиатора осуществляется с помощью электрического вентилятора. Он может включиться и после выключения зажигания. Имейте в виду, что в системе охлаждения имеется избыточное давление, поэтому перед доливкой охлаждающей жидкости дайте остыть двигателю в течение не менее одного часа после его выключения. Во избежание ожога, перед снятием крышки расширительного бачка отверните ее сначала на 1/4 оборота, чтобы снизить давление в системе охлаждения. После снижения давления снимите крышку и долейте охлаждающую жидкость.

Частая необходимость доливки жидкости указывает на неисправность, для устранения которой следует обратиться в сервисную сеть CITROËN или в специализированный техцентр.

Доливка

Уровень жидкости должен находиться между метками MINI и MAXI, нанесенными на стенку расширительного бачка. Если приходится доливать более 1 литра, обратитесь в сервисную сеть CITROËN или в специализированный техцентр для проверки системы.

Уровень в усилителе рулевого управления

Установите автомобиль на горизонтальной площадке и дайте остыть двигателю. Отверните пробку с шупом и проверьте уровень, который должен находиться между метками MINI и MAXI.

Бачок омывателей ветрового стекла и фар

В целях наилучшего качества очистки стекла и фар, а также для Вашей безопасности рекомендуем применять моющие средства из номенклатуры технических жидкостей CITROËN.

Емкость бачка стеклоомывателя: около 4,5 л.

При наличии в комплектации Вашего автомобиля омывателя фар, вместимость бачка 7,5 л.

Чтобы жидкость омывателя сохраняла оптимальные моющие свойства и не замерзала, ее не следует доливать или заменять водой.



Уровень присадки к дизельному топливу (для дизеля с сажевым фильтром)

О минимальном уровне присадки свидетельствует загорание сигнализатора общего назначения в сопровождении звукового сигнала и сообщения на дисплее.

Когда это происходит при работающем двигателе, значит фильтр начал насыщаться частицами сажи (например, при чрезмерно длительной езде в условиях городского дорожного движения, характеризующегося медленным движением, длительным пребыванием в заторах и т.п.).

Для прочистки фильтра рекомендуется при первой же возможности и приятствующей дорожной обстановке разогнаться до скорости 60 км/ч и выше и проехать на ней не менее пяти минут (пока не исчезнет сообщение и не погаснет сигнализатор).

В процессе регенерации сажевого фильтра в панели приборов могут прослушиваться шумы реле электронных систем.

Если сообщение не гаснет, а сигнализатор продолжает гореть, обратитесь в сервисную сеть CITROËN или в специализированный техцентр.

Дозаправка

Дозаправку следует осуществить в кратчайшие сроки в сервисной сети CITROËN или в специализированном техцентре.

КОНТРОЛЬНЫЕ ПРОВЕРКИ

Аккумуляторная батарея

При подготовке к зимней эксплуатации автомобиля проверьте степень заряженности аккумуляторной батареи в сервисной сети CITROËN или в специализированном техцентре.

Передние тормозные колодки

Износ тормозных колодок зависит от стиля вождения. Он особенно велик у автомобилей, эксплуатирующихся в городе или используемых для поездок на короткие расстояния. Поэтому рекомендуется проверять износ тормозных колодок даже в интервалах между периодическими техническими обслуживаниями.

Если нет течи, снижение уровня жидкости в системе свидетельствует об износе тормозных колодок.

Износ тормозных дисков / тормозных барабанов

Состояние и износ тормозных дисков и тормозных барабанов следует проверять в сервисной сети CITROËN или в специализированном техцентре.

Стояночный тормоз

Чрезмерно большой свободный ход рычага стояночного тормоза или констатация его недостаточной эффективности свидетельствуют о необходимости регулировать этот ответственный механизм даже в интервалах между периодическими техническими обслуживаниями.

Регулярно проверяйте его в сервисной сети CITROËN или в специализированном техцентре.

Масляный фильтр

Регулярно заменяйте фильтр в соответствии с планом технического обслуживания.

Угольный фильтр и салонный фильтр

Угольный фильтр наиболее эффективно задерживает пыль, содержащуюся в поступающем в салон воздухе.

Загрязнившийся салонный фильтр способен существенно ухудшить работу системы кондиционирования воздуха и стать источником неприятного запаха.

Мы рекомендуем пользоваться комбинированным салонным фильтром.

Его активный элемент постоянно очищает воздух и оздоравливает атмосферу в салоне (при этом устраняются аллергены, удаляются неприятные запахи и уменьшаются сальные отложения на поверхностях).

Периодичность замены фильтрующих элементов указана в сервисно-гарантийной книжке.

В зависимости от состояния окружающей среды (напр., степени запыленности атмосферы и т.п.) и условий эксплуатации автомобиля (напр., в городских условиях дорожного движения и т.п.) меняйте их, при необходимости, в два раза чаще.



См. раздел 6, тема "Расположение систем под капотом".

Сажевый фильтр (на дизеле)



Сажевый фильтр эффективно предохраняет атмосферу от загрязнения, улавливая несгоревшие частицы углерода. Этот процесс

автоматически регулируется электронным блоком управления двигателя.

При появлении риска перенасыщения фильтра загорается сигнализатор.

Он служит для предупреждения о начавшемся перенасыщении сажевого фильтра (напр., из-за продолжительного пребывания в условиях городского движения с его низкими скоростями, пробками и т.п.).

Если это сообщение не исчезает, обратитесь в сервисную сеть CITROËN или в специализированный техцентр.

Иногда, при ускорениях после продолжительного движения автомобиля на малой скорости или в результате длительной работы двигателя в режиме холостого хода, в отработавших газах может содержаться повышенное количество водяных паров, особенно заметных в режиме ускорения. Эти пары не оказывают влияния на работу двигателя и не наносят вреда окружающей среде.

Чтобы прочистить фильтр, рекомендуется, как только условия и правила дорожного движения позволяют, разогнать автомобиль до скорости выше 60 км/ч, которую нужно удерживать не менее 5 минут (до тех пор, пока сигнализатор не погаснет и/или не исчезнет сообщение).

Текущие проверки

В режиме регенерации отмечаются повышенные обороты холостого хода, включение вентилятора системы охлаждения двигателя и повышение температуры в системе снижения токсичности отработавших газов; в связи с этим не рекомендуется парковать автомобиль на траве, сухих листьях, хвое, опушках леса во избежание их воспламенения.

Слив воды из фильтра дизельного топлива



При загорании этого сигнализатора необходимо слить воду из фильтра. Это рекомендуется делать систематически, при каждой замене масла в двигателе.

Чтобы слить воду, отверните винт, расположенный на конце прозрачного шланга. Дождитесь стекания из фильтра всей воды через прозрачный шланг, затем заверните сливной винт.

На двигателях HDi эта операция носит более сложный характер.

Для проведения любых работ на автомобиле обращайтесь в сервисную сеть CITROËN или в специализированный техцентр.



1,6 л HDi

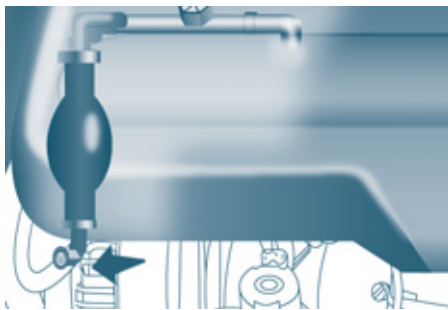

2 л HDi

Механическая коробка передач

Проверяйте уровень согласно плану технического обслуживания автопроизводителя.

i Для проверки уровней эксплуатационных жидкостей и технического состояния отдельных узлов в соответствии с разработанным автопроизводителем планом технического обслуживания, обращайтесь к тем страницам Сервисной книжки, на которых указан силовой агрегат Вашего автомобиля.

i Используйте только те эксплуатационные жидкости, которые рекомендованы компанией "Автомобили CITROËN" или такие, которые обладают таким же качеством и аналогичными характеристиками.

Для обеспечения эффективности работы таких важных систем, как тормозная система, компания "Автомобили CITROËN" тщательно подбирает и предлагает рабочие жидкости с оригинальными характеристиками.

Во избежание выхода из строя электронных систем, категорически запрещается мыть моторный отсек и двигатель струей воды под высоким напором.

После мойки автомобиля на тормозных дисках и колодках может остаться влага, а зимой может образоваться налет инея: эффективность торможения может снизиться. Несколько легких нажатий на педаль просушат тормоза.

TOTAL & CITROËN

ПАРТНЕРЫ В СТРЕМЛЕНИИ К СОВЕРШЕНСТВУ И СОХРАННОСТИ ОКРУЖАЮЩЕЙ СРЕДЫ

Лучшие достижения на службе у совершенства

На протяжении более 40 лет исследователи и специалисты Центра перспективного развития TOTAL создают для компании CITROËN масла и технические жидкости, полностью отвечающие требованиям новейших технологических достижений, воплощенных в автомобилях CITROËN как в спорте, так и в повседневной жизни.

Это значит, что Ваш двигатель покажет свои самые лучшие тягово-скоростные качества.

Оптимальная защита Вашего двигателя

Используя для своего CITROËN масла и технические жидкости от TOTAL, Вы улучшаете работу двигателя, продлеваете ему жизнь и одновременно бережно относитесь к окружающей среде.



CITROËN предпочитает TOTAL





ЗАПРАВКА БАКА ТОПЛИВОМ

Заправка бака топливом

Заправку топливом необходимо производить при **выключенном двигателе**.

 Не открывайте боковую левую дверь, если она имеется на Вашем автомобиле, иначе Вы рискуете сломать крышку люка топливного бака во время его заправки.

- Откройте люк горловины топливного бака. Вставьте ключ в замок крышки горловины и поверните его на четверть оборота.
- Снимите крышку и повесьте ее на крючок, расположенный на внутренней стороне крышки лючка.

При открывании крышки горловины бака слышится шум всасываемого в бак воздуха. Это нормальное явление, которое связано с тем, что топливная система герметична и находится под разрежением.

На внутренней поверхности лючка наклеена табличка, указывающая разрешенные сорта топлива для Вашего автомобиля.

Чтобы датчик уровня топлива вновь начал давать показания, необходимо залить в бак более 8 литров.

Если Вы хотите заправить полный бак, не пытайтесь доливать топливо после третьего отключения заправочного пистолета. Это может привести к сбоям в работе некоторых систем.

Емкость топливного бака - около 80 литров.

- После заправки бака закройте его на ключ и прикройте крышку лючка.

Сигнализатор минимального остатка топлива



При первом загорании этого сигнализатора и когда стрелка находится в начале красной зоны, остаток топлива в баке находится на минимальном уровне.

С этого момента в баке остается еще **около 8 литров**.

Срочно заправьтесь, чтобы не остаться без топлива.



Никогда не допускайте полной выработки топлива в баке - это может вывести из строя систему снижения токсичности отработавших газов и систему впрыска топлива.

Качественные характеристики топлива для бензиновых двигателей



Бензиновые двигатели вполне могут работать на бензине с биодобавками марки E10 или E24 (содержащем 10% или 24% этанола), отвечающих требованиям европейских стандартов EN 228 и EN 15376. Топливные смеси марки E85 (с содержанием 85% этанола) предназначены только для тех автомобилей, которые рассчитаны на работу с этим видом топлива (двигатели "BioFlex"). При этом качество этанола должно соответствовать европейскому стандарту EN 15293.

Лишь в Бразилию поставляются автомобили, созданные специально для работы на топливе, содержащем до 100 % этанола (марка E100).

Качественные характеристики топлива для дизельных двигателей



Дизельные двигатели вполне могут работать на биотопливе, отвечающем требованиям современных и перспективных европейских стандартов (смесь дизельного топлива, соответствующего стандарту EN 590 с биотопливом, отвечающим стандарту EN 14214), реализуемому через сеть автозаправочных станций (с допустимым содержанием диметилэфира 0... 7 %). Некоторые дизельные двигатели могут работать на биотопливе B30, но лишь при условии строгого соблюдения особо оговоренных правил технического обслуживания. Обратитесь в сервисную сеть CITROËN или в специализированный техцентр.

Категорически запрещается заправлять автомобиль какими-либо иными видами топлива или биодобавок (хоть чистыми, хоть разбавленными маслами растительного либо животного происхождения, бытовыми сортами топлива и т.п.) - это может привести к выходу из строя двигателя и его системы питания.

ОТКЛЮЧЕНИЕ СИСТЕМЫ ПОДАЧИ ТОПЛИВА

При резком ударе большой силы в ДТП специальный клапан автоматически отключает подачу топлива в двигатель.



Мигание этого сигнализатора сопровождается сообщением на дисплее.

Убедитесь в отсутствии запаха и утечки топлива снаружи автомобиля и восстановите его подачу в двигатель:

- выключите зажигание (ключ в положении STOP),
- выньте ключ из замка зажигания,
- вставьте ключ в замок зажигания,
- включите зажигание и запустите двигатель.

НАСОС ДЛЯ ПОДКАЧКИ ДИЗЕЛЬНОГО ТОПЛИВА ВРУЧНУЮ

В случае полной выработки топлива в баке, необходимо вновь заполнить систему подачи топлива в дизельный двигатель:

- залейте в бак не менее пяти литров дизельного топлива,
- нажмите несколько раз на рычаг расположенного под кожухом в моторном отсеке ручного топливного насоса вплоть до появления топлива в прозрачном шланге,
- включите стартер и запустите двигатель.

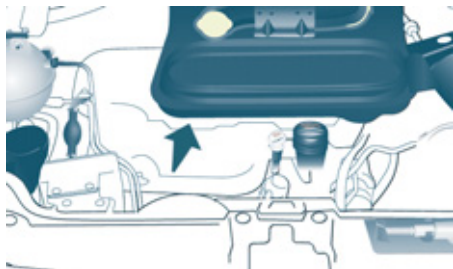

КНОПКА НАСОСА ДЛЯ ПРОКАЧКИ ДИЗЕЛЬНОЙ ТОПЛИВНОЙ СИСТЕМЫ

В случае полной выработки топлива в баке, можно вручную заполнить систему подачи топлива в дизельный двигатель:

- залейте в бак не менее пяти литров дизельного топлива,
- откройте капот,

i Не настаивайте, если двигатель не запускается с первого раза.

Сделайте еще несколько качков кнопкой подкачивающего насоса и вновь включите стартер.



- снимите защитный кожух, чтобы получить доступ к кнопке насоса для подкачивания,
- положите кожух справа от двигателя,



- с силой нажмите на кнопку топливного насоса; при этом шланг становится твердым при прохождении через него топлива,
- включите стартер и запустите двигатель,



- установите кожух на место, совместив его прорези с выступами позади двигателя,

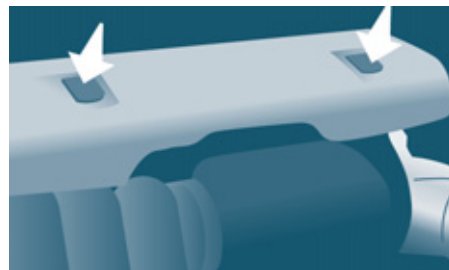

- защелкните кожух на фиксаторах,
- закройте капот.

АККУМУЛЯТОРНАЯ БАТАРЕЯ

Батарея расположена под полом в нише перед правым передним сиденьем.

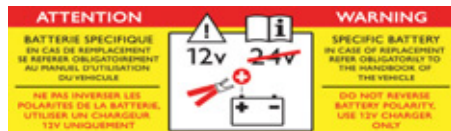

i В данной табличке указывается, что на автомобиле используется 12-вольтная свинцово-кислотная аккумуляторная батарея с особыми технико-эксплуатационными характеристиками, и что ее отключение или замена должны осуществляться только в условиях сервисной сети CITROËN или в специализированном техцентре. Несоблюдение этих требований может привести к снижению срока службы батареи.

Для заряда батареи при помощи зарядного устройства

- отсоедините клеммы проводов от выводов батареи,
- зарядите аккумуляторную батарею, следуя инструкциям производителя зарядного устройства,
- присоедините клеммы проводов к выводам батареи, начиная с провода (-),
- проверьте состояние клемм проводов и выводов батареи - они должны быть чистыми. В случае их сульфатации (белый или зеленоватый налет) отсоедините провода от батареи и очистите клеммы проводов и выводы батареи.

Запуск двигателя от дополнительной батареи

- присоедините красный соединительный провод к выводам (+) обеих батарей,
- присоедините один конец черного или зеленого соединительного провода к выводу (-) дополнительной батареи,
- присоедините другой конец черного или зеленого соединительного провода к массовой детали автомобиля, расположенной как можно дальше от его батареи,
- включите стартер и запустите двигатель,
- дождитесь устойчивой работы двигателя на холостом ходу и снимите соединительные провода.

i Если автомобиль не эксплуатируется более одного месяца, рекомендуется отсоединить аккумуляторную батарею.



Перед тем, как отсоединить клеммы проводов от выводов батареи выждите 2 минуты после выключения зажигания.

Запрещено отсоединять провода от батареи при работающем двигателе.

При заряде батареи следует обязательно отсоединить от нее провода.

Каждый раз после подключения батареи включите зажигание и подождите 1 минуту перед тем, как запускать двигатель. Это необходимо для инициализации электронных систем. При появлении каких-либо нарушений в работе электрического оборудования после установки аккумуляторной батареи следует обратиться в сервисную сеть CITROËN или в специализированный техцентр.

ЭКОНОМИЯ ЭЛЕКТРОЭНЕРГИИ

С момента остановки двигателя, если ключ находится в положении "Зажигание включено", некоторые системы (стеклоочистители, стеклоподъемники, плафоны, автомагнитола и т.д.) можно использовать в общей сложности в течение только 30 минут, чтобы не разряжать аккумуляторную батарею.

По истечении 30 минут работа указанных систем временно приостановится, при этом контрольная лампа зарядки аккумуляторной батареи начнет мигать, а на дисплее появится сообщение.

Чтобы временно отключенные системы вновь начали работать, необходимо запустить двигатель и дать ему поработать некоторое время.

При этом продолжительность работы функций будет равна удвоенной продолжительности работы запущенного двигателя. Как правило, она составляет от пяти до тридцати минут.

Если аккумуляторная батарея разряжена, запуск двигателя окажется невозможным.



КОМПЛЕКТ ПРИНАДЛЕЖНОСТЕЙ ДЛЯ УСТРАНЕНИЯ ПРОКОЛА В ШИНЕ

Инструментарий находится сзади с левой стороны салона.

Комплект принадлежностей для временного устранения прокола в шине включает в себя компрессор и флакон (с герметиком для заделки проколов).

i Автомобили, выпускаемые в заводской комплектации с набором принадлежностей для временного устранения прокола в шине, не снабжаются ни запасным колесом, ни инструментами для его установки (домкратом, рукояткой и т.д.).

Как пользоваться комплектом

- выключите зажигание,
- наклейте на рулевое колесо табличку, предписывающую движение с ограниченной скоростью, чтобы не забыть, что вы едете на временно отремонтированной шине,
- убедитесь, что выключатель **A** находится в положении "0",
- соедините флакон **1** с вентилем проколотого колеса,
- вставьте шнур компрессора в бортовую розетку 12 В,
- запустите двигатель и оставьте его работать,
- включите компрессор, переведя выключатель **A** в положение "1", и накачайте шину до достижения в ней давления 2,0 бар.

i Если в течение 5...10 минут не удастся достичь этого параметра, значит она не подлежит ремонту; обратитесь в сервисную сеть CITROËN или в специализированный техцентр, где Вам помогут отремонтировать автомобиль.

- отсоедините компрессор и уберите флакон в пластиковый пакет - это предохранит автомобиль от пятен герметика,
- поезжайте сразу же, при этом около трех километров следует проехать на медленной скорости (20... 60 км/ч), чтобы дать герметику закрыть прокол,
- остановитесь, чтобы убедиться, что прокол устранен и проверить давления воздуха в шине,



- подсоедините шланг компрессора прямо к вентилю отремонтированного колеса,
- снова включите шнур компрессора в розетку 12 В бортовой сети автомобиля,
- вновь запустите двигатель и оставьте его работать,
- откорректируйте давление при помощи компрессора (чтобы подкачать: переведите выключатель **A** в положение "1"; чтобы спустить: переведите выключатель **A** в положение "0" и нажмите на кнопку **B**), приведя его в соответствие с данными, указанными в табличке, расположенной в дверном проеме со стороны водителя, а затем еще раз убедитесь в том, что прокол окончательно устранен (давление в шине не должно падать после пробега нескольких километров),
- отсоедините компрессор и уберите весь комплект,
- поезжайте на умеренной скорости (не более 80 км/ч), при этом пробег на отремонтированном колесе не должен превышать 200 км,
- при первой же возможности посетите сервисную сеть CITROËN или специализированный техцентр, чтобы отремонтировать или заменить колесо у мастера-профессионала.

 Будьте осторожны в обращении с герметиком - в нем содержится этилен-гликоль, раздражающий слизистые дыхательных путей и глаз. Храните флакон в местах, недосягаемых для детей.

Срок хранения герметика указан на днище флакона.

Флакон предназначен для одноразового использования; даже если он был слегка начат, его следует заменить.

Не выбрасывайте использованный флакон куда попало, сдайте его в сервисную сеть CITROËN или отнесите на пункт сбора отходов.

Не забудьте приобрести запасной флакон с герметиком в торгово-сервисной сети CITROËN или в специализированном техцентре.

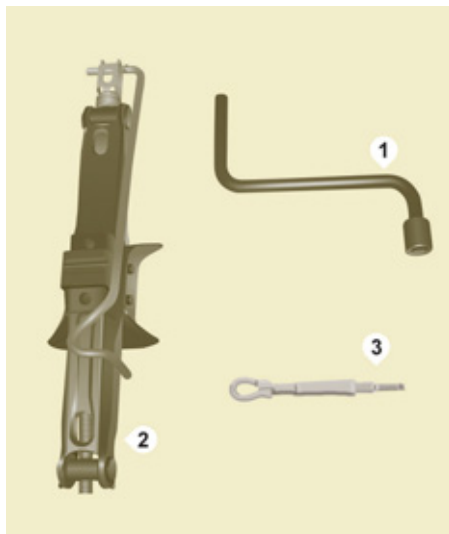

ЗАМЕНА КОЛЕСА

Если на Вашем автомобиле запасное колесо расположено под днищем, придерживайтесь нижеизложенного порядка действий.

1. МЕРЫ ПРЕДОСТОРОЖНОСТИ

- Убедитесь, что в автомобиле никого не осталось, а Ваши пассажиры отошли от автомобиля на безопасное расстояние.
- Установите автомобиль на твердой и нескользкой горизонтальной площадке.
- Включите стояночный тормоз, выключите зажигание, включите первую передачу или передачу заднего хода.
- По возможности, при наличии противооткатного упора, подоприте колесо, диагонально противоположное заменяемому.

В некоторых ситуациях (напр., неблагоприятная площадка, тяжелогруженный автомобиль) может оказаться необходимым приподнять автомобиль, чтобы достать запасное колесо из держателя. Обратитесь за помощью в сервисную сеть CITROËN или в специализированный техцентр.

+ Если автомобиль оснащен пневмоадаптивной подвеской, ее необходимо отключить. См. раздел 3, тема "Задняя подвеска".



2. ИНСТРУМЕНТЫ

- При наличии на автомобиле, откройте пластмассовую крышку, расположенную сзади с левой стороны автомобиля.
- Отверните гайку и выньте домкрат и рукоятку.

1. Баллонный ключ с рукояткой.
2. Домкрат.
3. Буксирное кольцо.

👁 Домкрат и все перечисленные здесь инструменты предназначены только для Вашего автомобиля. Не используйте их для других целей.



3. ЗАПАСНОЕ КОЛЕСО

- Доступ к запасному колесу открывается с задней стороны автомобиля.

i Для дополнительного освещения можно включить плафон.



- Откройте задние двери.



- Снимите расположенную на пороге крышку, чтобы получить доступ к болту держателя колеса.

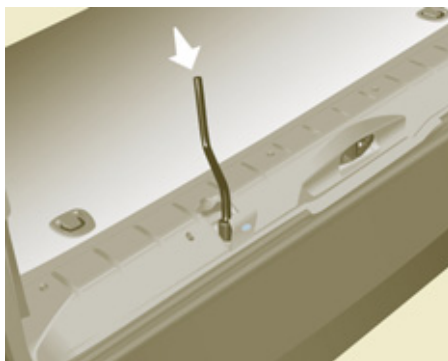

- При помощи баллонного ключа отверните болт и максимально опустите запасное колесо.





- Освободите держатель от крючка, выньте из него запасное колесо и поставьте его рядом с заменяемым.

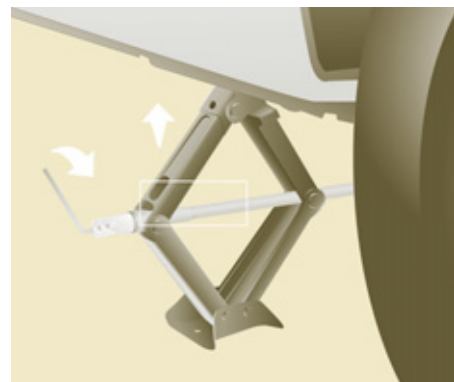
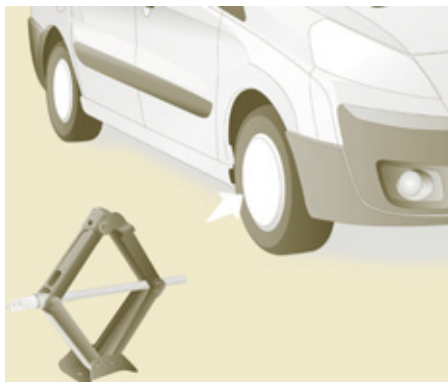

4. ПОРЯДОК ДЕЙСТВИЙ

- Снимите декоративный колпак колеса, поддев его при помощи буксирного кольца.
- Ослабьте затяжку колесных болтов и слегка отверните их.
- Установите головку домкрата под опорное гнездо, расположенное ближе всех к снимаемому колесу. Убедитесь в том, что опорная пята домкрата прочно стоит на грунте и расположена прямо под опорным гнездом.
- Сделайте несколько оборотов, чтобы поднять колесо над грунтом.
- Полностью отверните колесные болты.
- Выньте болты и снимите колесо.



-  Поднимайте автомобиль только после того, как предварительно ослабите затяжку болтов крепления заменяемого колеса и подставьте противооткатный упор под колесо, расположенное по диагонали от заменяемого.

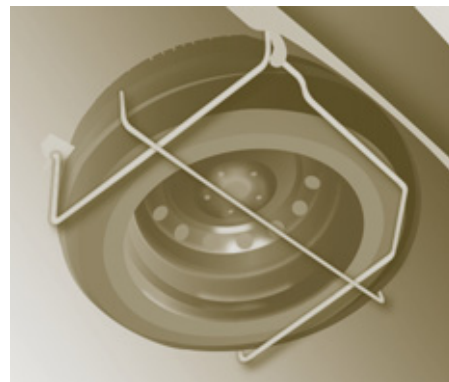
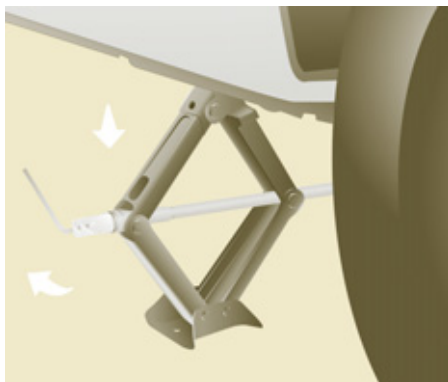

5. МОНТАЖ КОЛЕСА

- Наденьте запасное колесо на центральную ступицу и заверните колесные болты от руки.
 - Предварительно затяните болты при помощи баллонного ключа.
 - Полностью опустите автомобиль, выньте и сложите домкрат.
 - Вновь затяните колесные болты при помощи ключа, стараясь не перетянуть их.
 - Поместите проколотое колесо в держатель.
 - Зацепите держатель крючком и поднимите его при помощи болта и баллонного ключа. Убедитесь, что колесо и держатель плотно притянуты к полу автомобиля.
 - Не забудьте закрыть расположенную на пороге крышку.
 - Декоративный колпак положите в автомобиль.
-  Ни в коем случае не находитесь под автомобилем, стоящим только на домкрате. Запрещается пользоваться пневмо- или электрогайковертом вместо баллонного ключа.

6. МОНТАЖ ОТРЕМОНТИРОВАННОГО КОЛЕСА

Порядок установки колеса такой же, как и на этапе 5, только не забудьте вернуть на место декоративный колпак.

+ См. раздел 8, тема "Идентификационные данные" - там указано местонахождение таблички с информацией о давлении в колесах.

i Запасное колесо не предназначено для поездок на дальние расстояния, поэтому в кратчайшие сроки после замены следует проверить в сервисной сети CITROËN или в специализированном техцентре затяжку колесных болтов и давление воздуха в нем. Штатное колесо следует как можно скорее отремонтировать и сразу же установить на автомобиль в сервисной сети CITROËN или в специализированном техцентре.



СЪЕМНАЯ ЗИМНЯЯ ЗАСЛОНКА

В зависимости от страны поставки автомобиля, снегозащитная заслонка устанавливается на нижнюю часть переднего бампера для предотвращения скопления комков снега в зоне вентилятора, охлаждающего радиатор.

Не забудьте убрать заслонку, если температура окружающего воздуха выше 10°C (когда снегопада не предвидится), а также в случае буксировки прицепа.

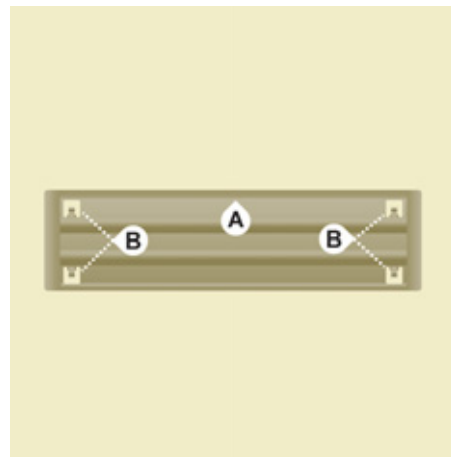

УСТАНОВКА

- Совместите зимнюю заслонку с направляющим выступом **A** на переднем бампере.
- Установите ее на посадочные места, нажав на каждый из четырех фиксаторов **B**, расположенных по углам заслонки.

СНЯТИЕ

- Вставьте отвертку рядом с отверстием, расположенным возле каждого фиксатора.
- Пользуясь отверткой как рычагом, выньте поочередно все четыре фиксатора **B**.

Цепи противоскольжения

Цепи противоскольжения

В зимних условиях цепи противоскольжения обеспечивают лучшую тяговитость и сохранение курсовой устойчивости автомобиля при торможениях.

i Цепи противоскольжения следует надевать на ведущие колеса. Ими нельзя оборудовать неполноразмерное запасное колесо типа "галета".

Пользуйтесь только теми цепями, которые предназначены для шин, установленных на Вашем автомобиле:

Шины заводской комплектации	Размер звена, не более
215/65 R15	12 мм
215/60 R16 MICHELIN	
215/60 R16 BRIDGESTONE	

За дополнительной информацией о цепях противоскольжения обращайтесь в сервисную сеть CITROËN или в специализированный техцентр.

i Придерживайтесь действующих в каждой стране правил пользования цепями противоскольжения и ограничений максимальных скоростных режимов.

Советы по монтажу цепей противоскольжения

- ☞ В случае необходимости надеть цепи во время нахождения в пути, остановитесь на горизонтальной обочине дороги.
- ☞ Затяните стояночный тормоз и, при необходимости, установите под колеса упоры, чтобы автомобиль не скатывался.
- ☞ Наденьте на колеса цепи, действуя по инструкции изготовителя.
- ☞ Несколько секунд поезжайте медленно, не превышая скорость движения 50 км/ч.
- ☞ Остановите автомобиль и убедитесь, что цепи натянуты надлежаще.

i Избегайте вождения по очищенным от снега дорогам, чтобы не повредить свои шины и дорожное покрытие. Пред поездкой рекомендуется потренироваться в надевании цепей на колеса на сухой и ровной площадке. Если автомобиль оборудован легкосплавными дисками, следите за тем, чтобы ни цепи, ни фиксаторы не касались дисков.



ЗАМЕНА ЛАМПЫ

ТИПЫ ЛАМП В СВЕТОВЫХ ПРИБОРАХ

На Вашем автомобиле используются лампы различных типов и конструкций. Чтобы их извлечь:

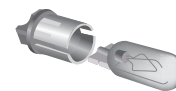

Тип А

Цельностеклянная лампа: осторожно извлеките ее выводы из гнезд, поскольку они вставлены под значительным усилием.



Тип В

Лампа с байонетным цоколем: слегка нажмите на нее и поверните против часовой стрелки.

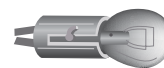

Тип С

Галогенная лампа: снимите пружинную защелку с патрона.



 Замену галогенной лампы следует производить, только спустя несколько минут после выключения фары (во избежание ожога). Запрещается прикасаться к ее колбе голыми руками - пользуйтесь неворсистой ветошью. По завершении замены обязательно убедитесь, что фары горят нормально.

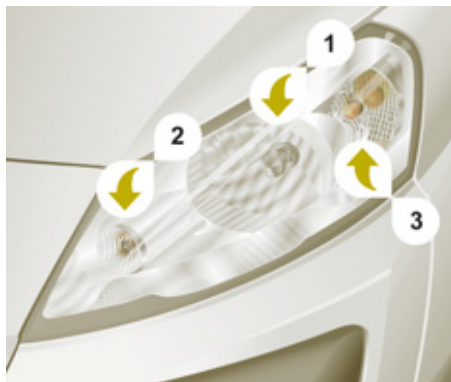

ПЕРЕДНИЕ СВЕТОВЫЕ ПРИБОРЫ

Откройте капот. Доступ к лампам открывается с тыльной стороны оптических блоков, для этого нужно протянуть туда руку. По завершении замены ламп все операции на блоках производятся в обратном порядке.

1. Фары ближнего света / Фары дальнего света

Тип С, Н4 - 55W

- Снимите центральный защитный кожух, потянув за резиновый язычок.
- Отсоедините колодку электрического разъема.
- Снимите пружинную защелку.
- Замените лампу, аккуратно совместив ее цоколь с направляющими пазами на блоке.



2. Стояночные фонари

Тип А, W5W - 5W

- Убедитесь в том, что кожух плотно прилегает по всему периметру, чтобы обеспечить герметичность.
- Снимите защитный кожух, потянув за резиновый язычок.
- Извлеките держатель лампы, потянув за колодку разъема.
- Замените лампу.
- Убедитесь в том, что кожух плотно прилегает по всему периметру, чтобы обеспечить герметичность.



3. Указатели поворотов

Тип В, PY21W - 21W (с желтой колбой)

- Поверните держатель лампы на четверть оборота против часовой стрелки.
- Извлеките сгоревшую лампу из патрона, слегка нажав на нее и повернув ее против часовой стрелки.
- Замените лампу.

4. Противотуманные фары

Тип С, Н1 - 55W

Обратитесь в сервисную сеть CITROËN или в специализированный техцентр.



БОКОВОЙ ПОВТОРИТЕЛЬ УКАЗАТЕЛЯ ПОВОРОТА

Тип А, WY5W - 5W (желтая)

- Протолкните фонарь повторителя внутрь и извлеките его.
- Удерживая за колодку разъема, поверните держатель лампы на четверть оборота влево.
- Поверните лампу на четверть оборота влево, выньте и замените ее.
- Для обратной установки вставьте фонарь повторителя с тыльной стороны и протолкните его вперед.

Лампы с колбами желтого цвета (используются в фонарях указателей поворотов и боковых повторителях) следует заменять лампами с аналогичными техническими параметрами и колбами того же цвета.



В кабине / В салоне

ПЛАФОНЫ

Тип А, 12V5W - 5W

- Снимите рассеиватель с фиксаторов, поддев его отверткой с обеих сторон плафона.
- Выньте лампу и замените ее.
- Установите рассеиватель на место и убедитесь, что он прочно закреплен.

Мойка под высоким давлением

При отмывании въевшейся грязи струей воды под высоким давлением, не задерживайте ее надолго на оптических блоках, фонарях и их периферии, чтобы не повредить защитное лаковое покрытие и уплотнительные прокладки.



ЗАДНИЕ СВЕТОВЫЕ ПРИБОРЫ

Дополнительную информацию о лампах см. в разделе "Типы ламп в световых приборах".

1. **Стоп-сигнал / стояночные огни**
Тип В, P21/5W - 21/5W
2. **Указатели поворотов**
Тип В, PY21W - 21W (с желтой колбой)
3. **Фонарь заднего хода**
Тип В, P21W - 21W
4. **Противотуманные фонари**
Тип В, P21W - 21W

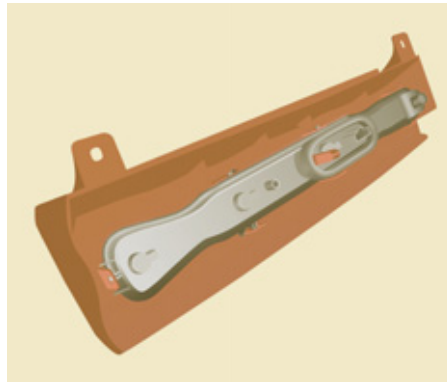

- Определите, какая лампа сгорела, а затем распахните задние двери на 180°. См. раздел 2, гл. "Ключи, двери, окна, крышки".
- Отверните две гайки крепления. Снимите с внешней стороны блок с прозрачным рассеивателем.
- Удерживая фонарь, отсоедините от него колодку электрического разъема.

- Разведите в стороны 8 фиксаторов и выньте держатель с лампой.
- Извлеките сгоревшую лампу из патрона, слегка нажав на нее и повернув ее против часовой стрелки.
- Замените лампу.

При обратной установке:

- установите на место 8 фиксаторов,
- установите на место выступа белого цвета, чтобы сохранить герметичность фонаря,
- подключите электрожгут так, чтобы не пережать провод.



ФОНАРЬ ОСВЕЩЕНИЯ НОМЕРНОГО ЗНАКА

Тип А, W5W - 5W

На двери задка

- Пользуясь отверткой, отожмите прозрачный рассеиватель фонаря в точке, указанной стрелкой.
- Замените лампу.
- Установите на место рассеиватель и нажмите на него.

На распашных дверях

- Снимите с фиксаторов внутреннюю обивку.
- Отсоедините электрический разъем, отжав фиксатор.
- Снимите пластмассовый кожух.
- Поверните держатель лампы на четверть оборота против часовой стрелки.
- Замените лампу.

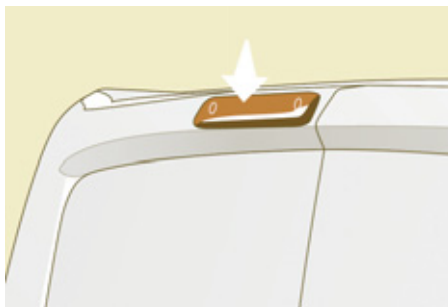

ТРЕТИЙ СТОП-СИГНАЛ

Тип А, W5W - 5W

Наружный фонарь (распашные двери)

- Отверните оба винта при помощи отвертки Torx™ с торцом 20.
- Извлеките фонарь.
- Замените сгоревшую лампу.

Тип В, P21W - 21W

Фонарь верхней двери

- Отверните винты ключом на 8.
- Слегка надавите на сгоревшую лампу, и, вращая ее против часовой стрелки, извлеките.
- Замените сгоревшую лампу.



Тип В, P21W - 21W

Внутренний фонарь (дверца задка)

- Отверните оба винта при помощи отвертки Torx™ с торцом 20.
- Снимите пластмассовый кожух.
- Оттяните оба фиксатора и выньте плату с лампами.
- Слегка надавите на сгоревшую лампу, и, вращая ее против часовой стрелки, извлеките.
- Замените сгоревшую лампу.

ЗАМЕНА ЭЛЕКТРИЧЕСКОГО ПРЕДОХРАНИТЕЛЯ

Три блока предохранителей расположены:

- в панели приборов с правой стороны (за выдвигаемым перчаточным ящиком),
- в салоне (в отсеке аккумуляторной батареи),
- в моторном отсеке.

При наличии в комплектации Вашего автомобиля, дополнительный блок предохранителей устанавливается для защиты электрических цепей прицепа, а также для подсоединения жгутов электропроводки на моделях с модифицированным кузовом и платформах с кабиной. Блок размещен с правой стороны за грузовой перегородкой.

Здесь приведены только те предохранители, которые владелец может заменить самостоятельно. Во всех остальных случаях необходимо обратиться в сервисную сеть CITROËN или в специализированный техцентр.

i Вниманию механиков станций технического обслуживания: все сведения об электрических предохранителях и реле можно получить в разделе "Méthodes" ("Методы") фирменной сети.

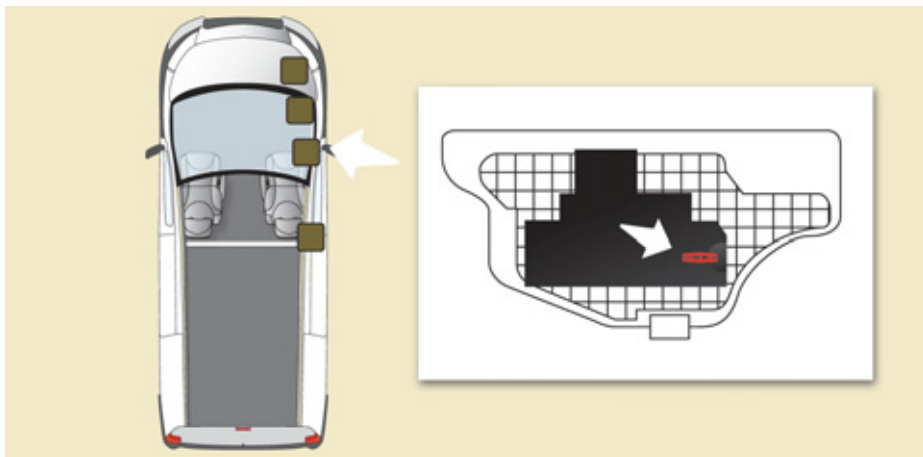

Снятие и установка предохранителя

Перед заменой сгоревшего предохранителя необходимо выяснить и устранить причину неисправности.

Сгоревший электрический предохранитель следует заменять предохранителем только такого же номинала.

Компания CITROËN не несет ответственности за неисправности Вашего автомобиля, вызванные установкой дополнительного электрооборудования, не рекомендованного к использованию компанией CITROËN и установленного с нарушением ее инструкций - в особенности это относится к дополнительному электрооборудованию, потребляющему в сумме ток более 10 мА.

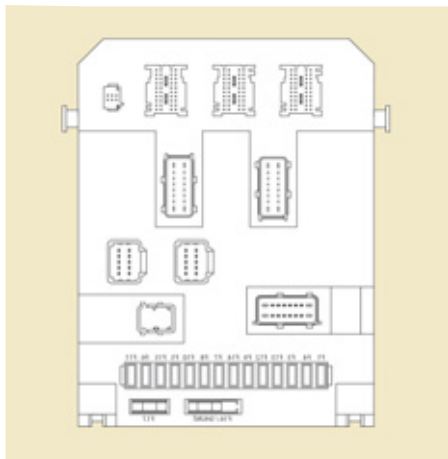

БЛОК ПРЕДОХРАНИТЕЛЕЙ С ПРАВОЙ СТОРОНЫ

- Опустите перчаточный ящик и с силой потяните за него, чтобы получить доступ к предохранителям.

Предохранитель №	Номинальный ток, А	Защищаемая цепь
1	15	Очиститель заднего стекла
2	-	Свободен
3	5	ЭБУ подушек безопасности
4	10	Датчик положения рулевого колеса, диагностический разъем, датчик системы ESC, ручное управление микроклиматом, датчик сцепления, корректор фар, насос для подачи присадки в сажевый фильтр
5	30	Электропривод зеркал, двигатель стеклоподъемника передней правой двери
6	30	Питание стеклоподъемников передних дверей
7	5	Плафоны и лампа перчаточного ящика
8	20	Многофункциональный дисплей, сирена охранной сигнализации, автомагнитола, чейнджер компакт-дисков, радиотелефон, коммутационный блок прицепа (дополнительное оборудование), ЭБУ для модификации платформы с кабиной
9	10	Розетка в грузовом отсеке
10	30	Регулятор высоты задней подвески, блок подрулевых переключателей, комбинация приборов
11	15	Диагностический разъем, замок зажигания
12	15	Беспроводная гарнитура "свободные руки", ЭБУ подушек безопасности, ЭБУ системы помощи при парковке
13	5	ЭБУ двигателя, коммутационный блок прицепа
14	15	Датчик дождя, вентиляция салона, климат-контроль, комбинация приборов
15	30	Запирание/отпирание/суперблокировка дверей
16	-	Свободен
17	40	Обогреватель заднего стекла, обогреватели зеркал
17	10	Обогреватели зеркал

Замена электрического предохранителя

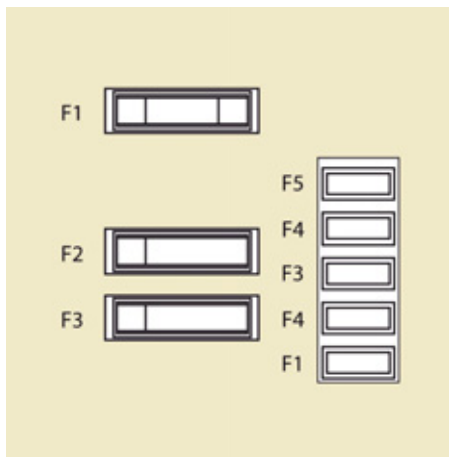

БЛОК ПРЕДОХРАНИТЕЛЕЙ В САЛОНЕ

- Снимите крышку с отсека аккумуляторной батареи.
- Снимите клемму с вывода (+) АКБ.

После замены предохранителя плотно закройте крышку.

Предохранитель №	Номинальный ток, А	Защищаемая цепь
1	30	Обогреватели сидений
2	20/-	Блок контроля заряда АКБ / Свободен
3	40/50	Коммутационный блок прицепа (дополнительное оборудование), ЭБУ для модификации платформы с кабиной
4	-	Свободен
36	15	Замки распашных дверей
37	10	Замки распашных дверей
38	20	Стеклоочиститель задних распашных дверей
39	-	Свободен
40	5	Складные зеркала заднего вида

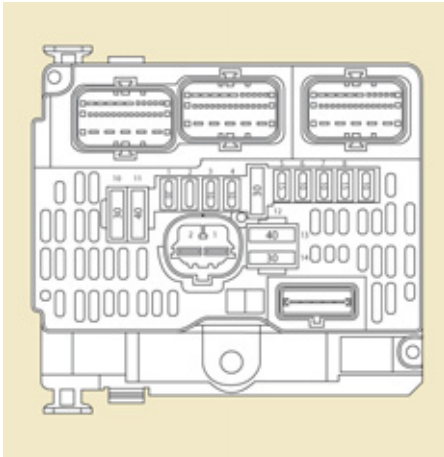

БЛОК ПРЕДОХРАНИТЕЛЕЙ В МОТОРНОМ ОТСЕКЕ

- Откройте капот и отодвиньте в сторону кронштейн бачка омывателя, чтобы облегчить доступ к блоку.
- Снимите с фиксаторов и опустите блок, чтобы получить доступ к предохранителям.

Предохранитель №	Номинальный ток, А	Защищаемая цепь
1	20	ЭБУ двигателя, компоненты системы питания и воздухоподачи, вентилятор системы охлаждения
2	15	Звуковой сигнал
3	10	Насос омывателя ветрового и заднего стекол
4	20	Насос омывателя фар
5	15	Компоненты системы топливоподачи
6	10	Усилитель рулевого управления, второй датчик тормозной педали
7	10	Тормозная система (ABS/ESC)
8	20	Выключатель стартера
9	10	Первый датчик тормозной педали
10	30	Компоненты системы питания и воздухоподачи, компоненты системы снижения токсичности
11	40	Вентиляция кабины
12	30	Очиститель ветрового стекла
13	40	Интеллектуальный коммутационный блок
14	30	Свободен

Замена электрического предохранителя

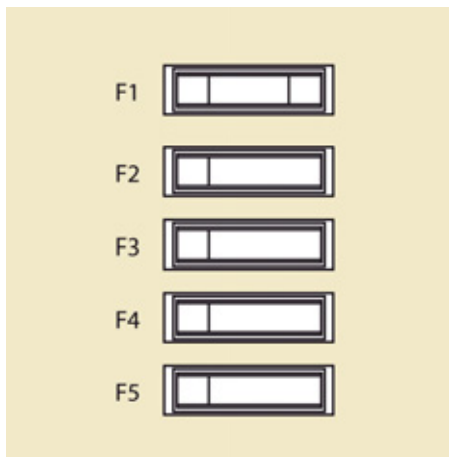

БЛОК ПРЕДОХРАНИТЕЛЕЙ ДЛЯ БУКСИРОВКИ / ПРИЦЕПА / МОДИФИКАЦИИ КУЗОВА / ПЛАТФОРМЫ С КАБИНОЙ

Здесь приведены лишь ориентировочные параметры предохранителей, поскольку в ходе модификации кузова в этом дополнительном блоке могут использоваться предохранители других номиналов, отвечающих целям модификации и не отраженных в данном документе.

Предохранитель №	Номинальный ток, А	Защищаемая цепь
1	15	Свободен
2	15	Реле замка зажигания и опционального генератора
3	15	Питание 12 В электрической цепи прицепа
4	15	Цепь под напряжением для использования при модификациях
5	10	Фонари аварийной сигнализации



ЗАМЕНА ЩЕТКИ СТЕКЛООЧИСТИТЕЛЯ

Установка щеток в положение для замены

- До истечения первой минуты после выключения зажигания нажмите на выключатель стеклоочистителя книзу: его щетки остановятся вдоль стоек проема ветрового стекла (это предусмотрено специально для их замены).



Замена щетки на ветровом стекле

- Поднимите рычаг.
- Отсоедините и снимите щетку.
- Установите новую щетку.
- Опустите рычаг.

Чтобы уложить щетки в исходное положение, включите зажигание, а затем - выключатель стеклоочистителя.



Замена щетки на заднем стекле

- Поднимите рычаг, отсоедините и снимите щетку.
- Установите новую щетку и опустите рычаг.

Буксировка Вашего автомобиля

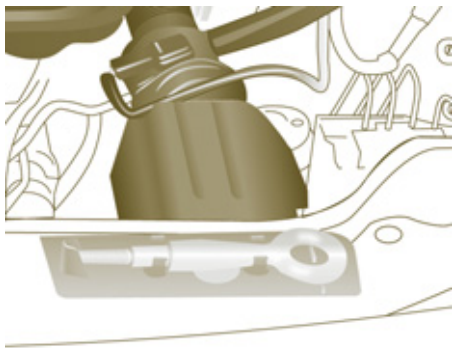

КАК БУКСИРОВАТЬ СВОЙ АВТОМОБИЛЬ

Буксировка без вывешивания (с опорой на все колеса)

Для буксировки автомобиля с опорой на все колеса следует использовать буксирную штангу для жесткой сцепки.

Буксировка за переднюю часть автомобиля

- откройте крышку гнезда, нажав на ее нижнюю часть,
- вверните съемную буксирную петлю до упора.

Буксировка за заднюю часть автомобиля

- откройте крышку гнезда, поддев ее за верхнюю часть при помощи монеты или плоского конца буксирной петли,
- вверните съемную буксирную петлю до упора.

Буксировка с вывешиванием (с опорой на два колеса)

Вывешивать автомобиль желательно при помощи подъемного средства, на которое поднятые колеса могут опираться.

Автомобили с механической коробкой передач (дизельные)

На автомобилях с механической коробкой передач необходимо перевести рычаг переключения передач в нейтральное положение. Несоблюдение этого требования может вывести из строя элементы тормозной системы, обеспечивающие притормаживание автомобиля в момент пуска двигателя.

Общие рекомендации

Соблюдайте действующие в Вашей стране правила.

Убедитесь, что масса буксирующего автомобиля больше массы буксируемого.



Водитель за рулем буксируемого автомобиля должен иметь действующее водительское удостоверение.

Для буксировки автомобиля используйте только сертифицированную жесткую штангу; тросы, канаты и ляжки категорически запрещены.

При буксировке с остановленным двигателем усилители тормозной системы и рулевого управления не работают.

Необходимо вызвать специалиста с эвакуатором в следующих случаях:

- автомобиль вышел из строя на автостраде или скоростной автомагистрали,
- эвакуируется полноприводный автомобиль,
- не включается нейтральная передача, рулевая колонка не снимается с блокировки, не отпускается стояночный тормоз,
- требуется эвакуация автомобиля с опорой только на два колеса,
- нет в наличии сертифицированной буксирной штанги и др.

		m³
	L1H1	5
	L2H1	6
	L2H2	7

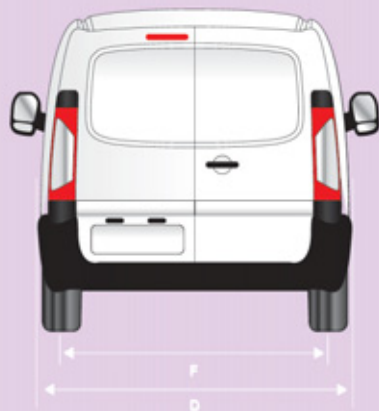
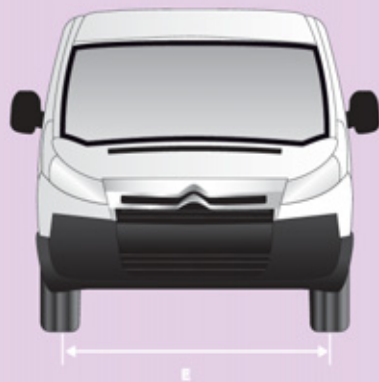

ГАБАРИТНЫЕ РАЗМЕРЫ, ММ

Модификации автомобиля имеют две габаритных длины (L1, L2) и две габаритных высоты (H1, H2); остальные размеры приведены в таблице:

		L1		L2	
		H1		H2	
L	Габаритная длина	4 805... 4 813		5 135... 5 143	
H	Габаритная высота	1 894* / 1 942		2 204* / 2 276	
A	Колесная база	3 000		3 122	
B	Передний свес	975			
C	Задний свес	830... 838		1 038... 1 046	
D	Габаритная ширина:				
	между стенками кузова	1 870			
	между молдингами	1 895			
	со сложенными зеркалами	1 986			
	с развернутыми зеркалами	2 194			
E	Колея передних колес	1 562... 1 570			
F	Колея задних колес	1 596... 1 604			
I	Длина грузового отделения	2 254		2 584	
J	Макс. высота грузового отделения	1 449		1 750	
K	Максимальная ширина грузового отделения	1 600			
M	Ширина грузового отделения между колесными арками	1 245			
	Внешний наименьший диаметр поворота по оси следа переднего колеса, м	12,18		12,59	
	Максимальная нагрузка, кг				
	Полезная	1 000... 1 200			
	На крышу	170			
	Объем, м ³	5		6 7	

* С учетом параметра задней подвески.

Габаритные размеры

144

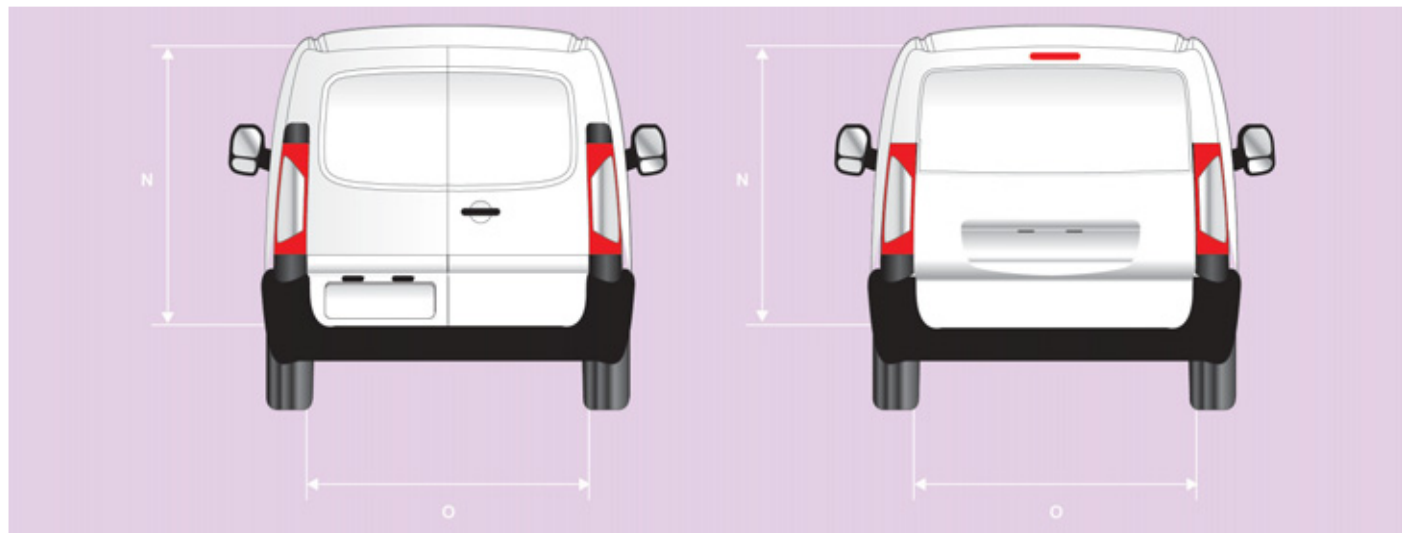

		ДВЕРИ ЗАДНИЕ, мм		
		L1	L2	
		H1	H1	H2
N	Полезная высота	1 272		1 630
O	Полезная ширина	1 237		

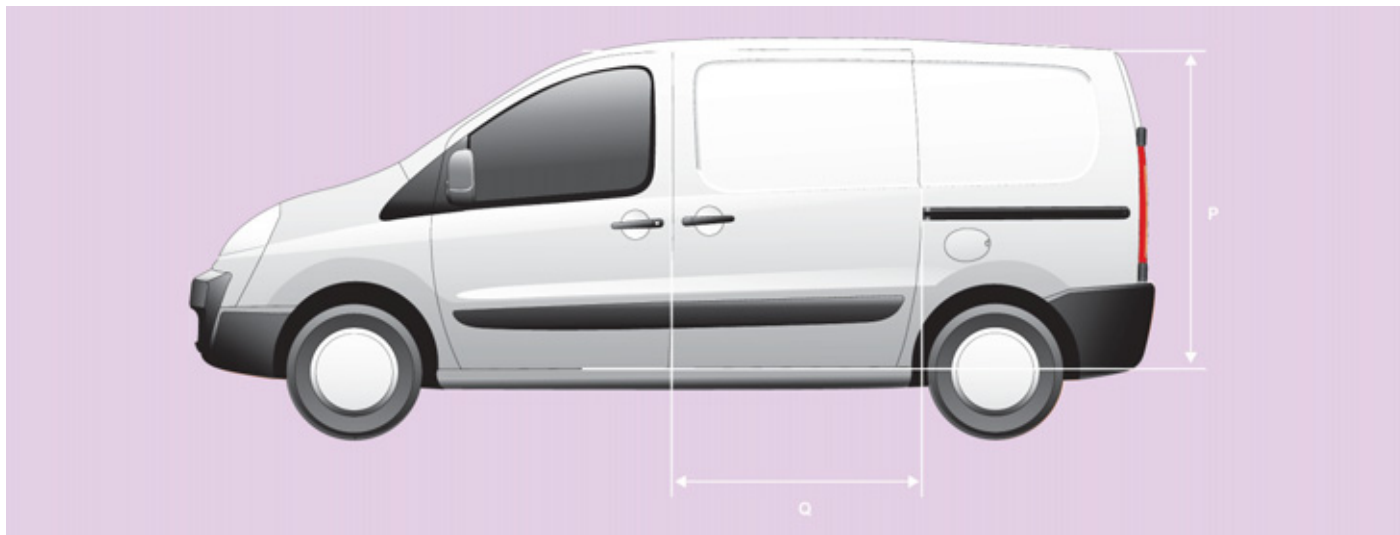

		ДВЕРЬ БОКОВАЯ СДВИЖНАЯ, мм		
		L1	L2	
		H1	H1	H2
P	Высота	1 293		1 301
Q	Ширина	924		

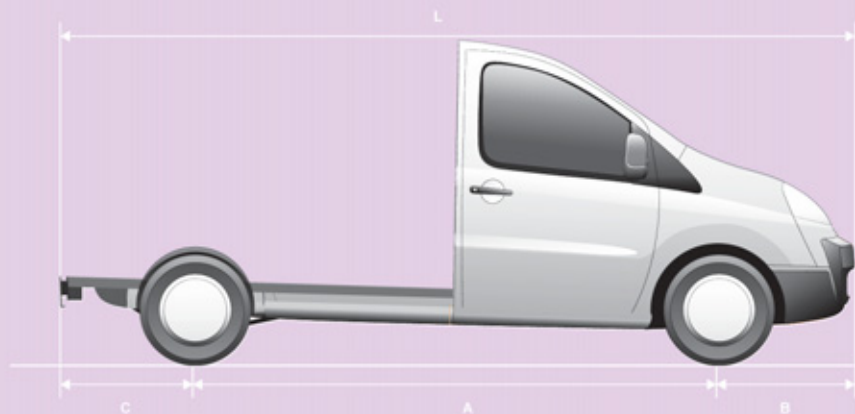

		ПЛАТФОРМА С КАБИНОЙ, мм
		L2
L	Габаритная длина	5 016
A	Колесная база	3 122
B	Передний свес	975
C	Задний свес	920
	Задний свес кузова, не более	1 420
D	Габаритная ширина (без зеркал заднего вида)	1 895
E	Колея передних колес	1 574
F	Колея задних колес	1 574
-	Полная масса груженого автомобиля	-
-	Нагрузка на переднюю ось, не более	1 400
-	Нагрузка на заднюю ось, не более	1 700

МАССЫ АВТОМОБИЛЯ И БУКСИРУЕМОГО ПРИЦЕПА, КГ

Более подробную информацию Вы найдете в техническом паспорте своего автомобиля.

Правила, регламентирующие буксируемые массы в соответствии с действующим в каждой стране местным законодательством, подлежат неукоснительному соблюдению. О возможностях использования своего автомобиля в качестве тягача, а также сведения о максимально допустимой массе своего автопоезда Вы можете узнать в сервисной сети CITROËN.

Перераспределение нагрузки

Если масса тягача превысила максимально допустимую массу, установленную для груженого автомобиля, часть ее можно перенести на прицеп. В любом случае не следует превышать установленную для прицепа массу, как и максимально допустимую массу автопоезда (МДМА), указанную в техническом паспорте.

Не превышайте технические возможности своего автомобиля при буксировке прицепа.

Загрузку прицепа с тормозной системой можно увеличить за счет переноса части груза с буксирующего автомобиля, чтобы не превысить разрешенную максимальную массу автопоезда (РММА).

При высоких температурах окружающего воздуха некоторые эксплуатационные и рабочие характеристики автомобиля могут автоматически снижаться, чтобы предохранить двигатель от перегрузок. При температуре за бортом выше 37 °С следует уменьшить массу буксируемого прицепа до 700 кг, не перераспределяя ее.

В случае буксировки прицепа запрещается превышать скорость 100 км/ч (придерживайтесь принятых в Вашей стране правил).

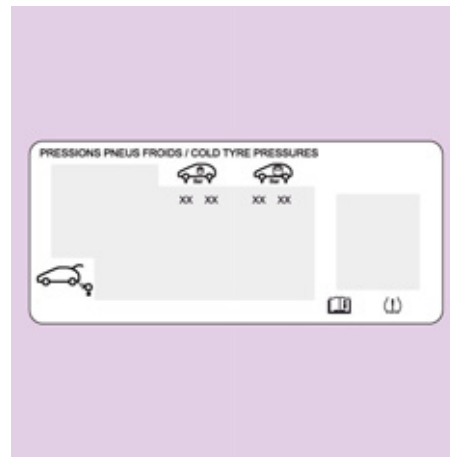
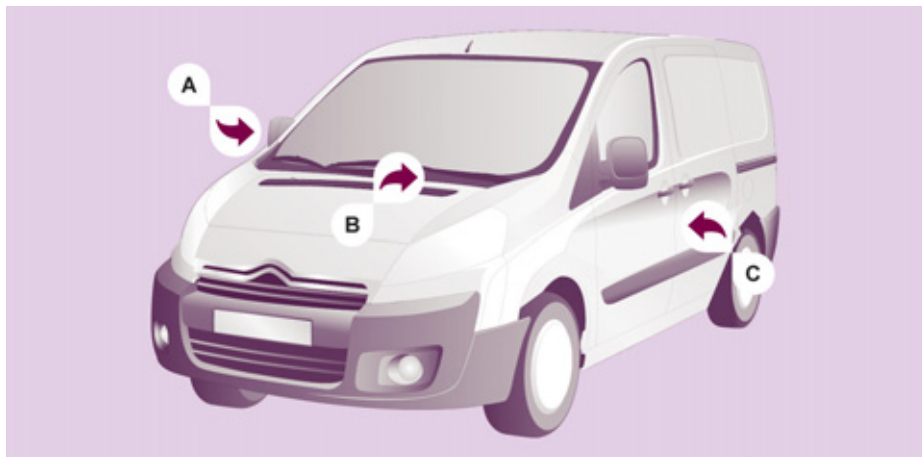

ИДЕНТИФИКАЦИОННЫЕ ДАННЫЕ

А. Табличка завода-изготовителя.

- 1 - VF Идентификационный номер автомобиля.
- 2 - Максимально допустимая масса груженого автомобиля (МДМГА).
- 3 - Разрешенная максимальная масса автопоезда (РММА).
- 4.1 - Максимальная разрешенная нагрузка на переднюю ось.
- 4.2 - Максимальная разрешенная нагрузка на заднюю ось.

В. Серийный номер на кузове.

Заглушка открывается плоским концом буксирного кольца.

С. Шины и артикул декоративного покрытия кузова.

На табличке С, расположенной на передней двери, приводятся следующие данные:

- размеры колесных дисков и шин,
- марки шин, рекомендованные изготовителем автомобиля,
- величины давления воздуха в шинах (проверку давления воздуха следует осуществлять на холодных шинах не реже одного раза в месяц),
- артикул декоративного покрытия кузова.



ВЫЗОВ ЭКСТРЕННОЙ ИЛИ ТЕХНИЧЕСКОЙ ПОМОЩИ

ВЫЗОВ СЛУЖБЫ ЭКСТРЕННОЙ ИЛИ ТЕХНИЧЕСКОЙ ПОМОЩИ

СITROËН ЛОКАЛИЗОВАННЫЙ ВЫЗОВ НЕОТЛОЖНОЙ ПОМОЩИ



В экстренной ситуации нажмите на эту кнопку и удерживайте ее более 2 секунд. Мигающий зеленый светодиод и голосовой информатор подтвердят отправку вызова службе экстренной помощи CITROËН*.

Если сразу нажать еще раз на эту же кнопку, вызов будет отменен. Зеленый светодиод погаснет.

Если нажать (в любое время) на эту кнопку и подержать более 8 секунд, вызов будет отменен.

Светодиод зеленого цвета продолжит гореть (не мигая), если связь со службой установлена. Он погаснет по окончании связи.

Ваш вызов обрабатывается службой экстренной помощи CITROËН, которая получает информацию о местонахождении автомобиля и может передать ее соответствующим вспомогательным службам. В странах, где такой службы нет или от нее отказались, вызов передается службе технической помощи (112) без определения местонахождения автомобиля.

 Если датчик подушки безопасности зафиксирует удар, вызов экстренной помощи будет отправлен автоматически, независимо от возможного срабатывания подушек безопасности.

При использовании пакета услуг CITROËН eTouch, предлагаются дополнительные опции, которые можно найти на вашей персональной страничке MyCITROËН на сайте компании CITROËН вашей страны, доступном на www.citroen.com.

* Эти услуги доступны при определенных условиях и наличии технической возможности.

Обратитесь в сервисную сеть CITROËН.

СITROËН ЛОКАЛИЗОВАННЫЙ ВЫЗОВ ТЕХНИЧЕСКОЙ ПОМОЩИ



Нажмите на эту кнопку и удерживайте более 2 секунд, чтобы запросить техническую помощь в случае неисправности автомобиля. Голосовое сообщение известит вас о том, что ваш звонок принят*.

Если сразу нажать еще раз на эту же кнопку, вызов будет отменен. Отмена вызова подтверждается голосовым информатором.

РАБОТА СИСТЕМЫ



При включении зажигания загорается на три секунды зеленый светодиод, что подтверждает работоспособность системы.



Сигнализатор оранжевого цвета мигает: в системе обнаружена неисправность.

Сигнализатор оранжевого цвета горит не мигая: замените элемент питания системы вызова помощи. В обоих случаях необходимо обратиться в сервисную сеть CITROËН.

Если вы купили автомобиль не в сети CITROËН, Вам следует поинтересоваться настройками этой системы и попросить специалистов своей сети внести в них изменения. В многоязычных странах систему можно настроить на работу на официальном языке по Вашему выбору.

По техническим соображениям, в частности, в целях улучшения качества предоставляемых клиенту услуг службы телематической связи, изготовитель оставляет за собой право в любой момент осуществлять обновление бортовой телекоммуникационной системы.

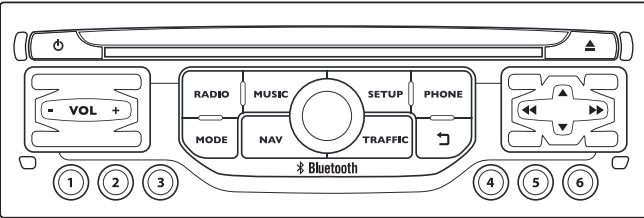

eMyWay

НАВИГАТОР GPS МУЛЬТИМЕДИЙНАЯ АВТОМАГНИТОЛА И ТЕЛЕФОН BLUETOOTH

СОДЕРЖАНИЕ

01	Первое знакомство - Панель управления	стр. 9.4
02	Краткое описание работы системы	стр. 9.6
03	Блок управления на рулевом колесе	стр. 9.8
04	Настройки аудиосистемы	стр. 9.9
05	Система навигации и наведения	стр. 9.10
06	Информация о дорожном движении	стр. 9.23
07	Телефон	стр. 9.27
08	Радиоприемник	стр. 9.38
09	Музыкальные медиапроигрыватели	стр. 9.42
10	Настройки	стр. 9.48
11	Бортовой компьютер	стр. 9.51
12	Экранное меню	стр. 9.52
	Часто задаваемые вопросы	стр. 9.56



Система защищена и предназначена для работы исключительно на Вашем автомобиле.



По соображениям безопасности водитель должен осуществлять все операции, требующие особого внимания, только на остановленном автомобиле.

Если двигатель остановлен, то, в целях предупреждения ускоренного разряда аккумуляторной батареи, система автоматически отключается системой энергосбережения.

01 ПЕРВЫЕ ШАГИ

При длительном нажатии: доступ к настройкам **"Audio settings"** ("Аудионастройки"): настройка акустического поля, нижних и верхних звуковых частот, тонкомпенсации, распределения звука, баланса левых-правых и передних-задних громкоговорителей, автоматической корректировки громкости.

Открытие меню **"FM / AM band"** и индикация списка принятых радиостанций.

При длительном нажатии: открывается панель настроек аудиосистемы для тюнера.

Краткое нажатие при выключенном двигателе: включ. / выключ.

Краткое нажатие при работающем двигателе: выключение / включение источника аудиосигнала.

Настройка громкости (отдельно для каждого источника аудиосигнала, в т.ч. для сообщений о дорожном движении и для информатора навигационной системы).

Открытие меню **"MUSIC"** и показ треков или плей-листов на CD/MP3/плеер Apple®.

При длительном нажатии: открывается панель настроек аудиосистемы для **"MEDIA"**-источников сигнала (CD/USB/iPod/Streaming/AUX).

Маховичок для выбора функций из меню и подтверждения нажатием на кнопку ОК:

Выбор одного из экранных элементов, либо в списке, либо в меню, затем подтверждение коротким нажатием на кнопку.

Вне меню и списка, при коротком нажатии появится контекстное меню, в зависимости от индикации на дисплее.

Вращение маховичка при показе карты: увеличение/уменьшение масштаба карты.

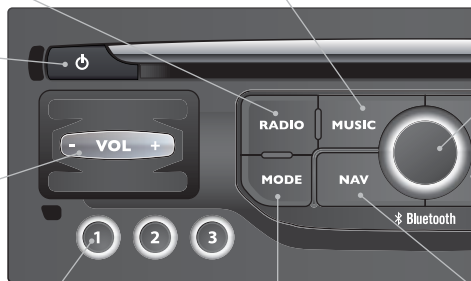

При кратком нажатии: выбор радиостанции из памяти системы.

При длительном нажатии: внесение радиостанции в память системы.

Кнопка **MODE** ("Режим"): Выбор типа постоянного отображения информации на дисплее.

При длительном нажатии: показ черного экрана (DARK).

Открытие меню **"Navigation - guidance"** и просмотр последних направлений.

01 ПЕРВЫЕ ШАГИ

Открытие меню настроек **"Configuration"**.

При длительном нажатии: просмотр зоны действия GPS и демонстрационный показ работы навигатора.

Открытие меню **"Telephone"** и показ списка последних звонков либо ответ на входящий звонок.

Выбор:

- предыдущей/следующей строки списка или меню.
- предыдущего/следующего медиасписка.
- пошаговый выбор предыдущей/следующей радиочастоты.
- предыдущего / следующего списка файлов MP3.

Перемещение вверх/вниз в режиме **"Move the map"** ("Перемещать карту").

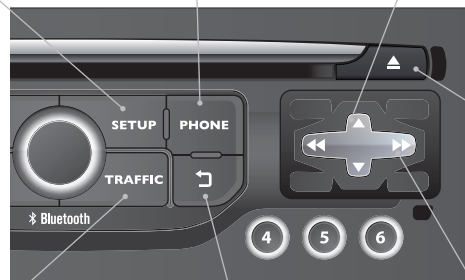

Открытие меню **"Traffic information"** ("Дорожная информация") и

показ текущих сообщений о дорожном движении.

Закрытие текущей операции, перемещение вверх по меню.

При длительном нажатии: возврат к постоянной индикации.

При длительном нажатии: инициализация системы.

Выбор:

- автоматический выбор радиочастоты в нижнем/верхнем диапазонах.
- выбор предыдущей/следующей композиции CD, трека MP3 или медианосителя.
- выбор левого/правого поля на дисплее при просмотре на нем меню.

Перемещение влево/вправо в режиме **"Move the map"** ("Перемещать карту").

02 КРАТКОЕ ОПИСАНИЕ РАБОТЫ СИСТЕМЫ

MODE

Нажимая поочередно на кнопку **MODE**, можно открывать функции:

"РАДИО"



"ТЕЛЕФОН"

(Во время разговора)

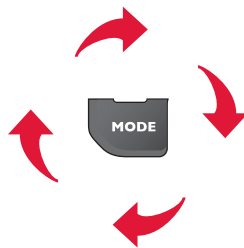

"КАРТА В ОТДЕЛЬНОМ ОКНЕ"
(Если наведение включено)



"КАРТА НА ВЕСЬ ЭКРАН"



SETUP: НАСТРОЙКИ

календарь и часы, индикация на дисплее, звуки.



Смена источника аудиосигнала:
RADIO: прослушивание РАДИО.
MUSIC: прослушивание МУЗЫКИ.



Для ухода за дисплеем следует пользоваться не оставляющей царапин мягкой салфеткой (как для очков) и не применять чистящих и моющих составов.



Подробное содержание всех меню находится в рубрике "Экранное меню".

02 КРАТКОЕ ОПИСАНИЕ РАБОТЫ СИСТЕМЫ

КОНТЕКСТНЫЕ ПУНКТЫ МЕНЮ



При нажатии на ручку настройки открываются меню быстрых настроек, соответствующие системе, отраженной на экране.

РАДИО:

- 1 Activate / Deactivate TA
Активировать / Отключить информацию о дорож. движении (ТА)
- 1 Activate / Deactivate RDS
Активировать / Отключить RDS
- 1 Change waveband
Сменить диапазон
- 1 TA
Информация о дорож. движении (ТА)
- 2 FM
- 2 FM
- 2 AM
- 2 AM

ТЕЛЕФОН (на связи):

- 1 Private mode
Режим "Трубка"
- 1 Put call on hold
Режим ожидания

- 1 DTMF ring tones
Тональный набор
- 1 Hang up
Отбой

МУЗЫКАЛЬНЫЕ МЕДИАПЛЕЕРЫ, CD или USB (в зависимости от медиаустройства):

Режимы считывания:

- 1 Normal
Обычный
- 1 Random
Случайный
- 1 Random on all media
Случайный со всех медиаустройств
- 1 Repetition
Повторяющийся

КАРТА ВО ВСЬ ЭКРАН ИЛИ КАРТА В ОТДЕЛЬНОМ ОКНЕ:

- 1 Stop / Restore guidance
Выключ. / Включить навигатор

- 1 Select destination
Выбрать направление

- 2 Enter an address
Ввести адрес

- 2 Directory
Контакты

- 2 GPS coordinates
GPS координаты

- 1 Divert route
Отклониться от направления

- 1 Move the map
Перемещать карту

- 2 Info. on location
Информация по местонахождению

- 2 Select as destination
Задать направление

- 2 Select as stage
Выбрать, как остановку

- 2 Save this place (contacts)
Запомнить местонахождение (контакты)

- 2 Quit map mode
Выйти из режима карты

- 1 Guidance criteria
Критерии наведения

03 БЛОК УПРАВЛЕНИЯ НА РУЛЕВОМ КОЛЕСЕ

РАДИОПРИЕМНИК: выбор из памяти предыдущей / следующей станции.
Выбор следующей позиции в записной книжке.

РАДИОПРИЕМНИК: переход к следующей станции по списку.
При длительном нажатии: автоматический поиск в верхнем диапазоне.
CD: выбор следующей страницы.
CD: при длительном нажатии: быстрая прокрутка вперед.

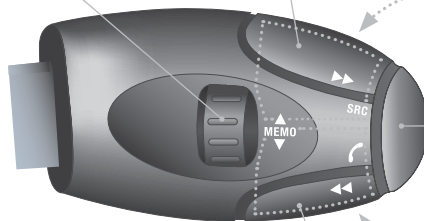

Увеличение уровня громкости.

Смена источника аудиосигнала.
Исходящий вызов по записной книжке.
Ответить/Завершить разговор.
Нажатие более 2 секунд: доступ к записной книжке.

Приглушение звука: одновременным нажатием на кнопки повышения и понижения уровня громкости.
Восстановление звука - нажатием на любую из двух кнопок уровня громкости.

Понижение уровня громкости.

РАДИОПРИЕМНИК: переход к предыдущей станции по списку.
При длительном нажатии: автоматический поиск в нижнем диапазоне.
CD: выбор предыдущей страницы.
CD: при длительном нажатии: быстрая прокрутка назад.

04 НАСТРОЙКИ АУДИОСИСТЕМЫ

1



Открываются нажатием на кнопку **MUSIC**, расположенную на лицевой панели или продолжительным нажатием на кнопку **RADIO** в зависимости от текущего источника аудиосигнала.

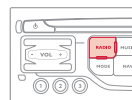
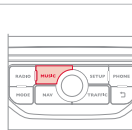

!

Распределение (или объемное распространение системой Arkamys®) звука - это функция аудиосистемы, позволяющая привести качество звучания в соответствие с количеством пассажиров в салоне.

2

- "Equalizer" (6 типов акустического поля на выбор)
- "Bass" ("Низкие частоты")
- "Treble" ("Высокие частоты")
- "Loudness" ("Тонкомпенсация") (Включить/Отключить)
- "Distribution" ("Распределение") ("Driver" ("Водитель"), "All passengers" ("Все пассажиры"))
- "Le-Ri balance" (Баланс Левые/Правые динамики)
- "Fr-Re balance" (Баланс Передние/Задние динамики)
- "Auto. Volume" ("Автоматическая регулировка громкости") в зависимости от скорости движения автомобиля (Включить/Отключить)

!

Такие настройки как **Equalizer**, **Bass**, **Treble**, **Loudness** ("Акустическое поле", "Низкие частоты", "Высокие частоты", "Тонкомпенсация") для каждого источника аудиосигнала осуществляются отдельно и независимо.

Регулировки распределения и баланса являются общими для всех источников аудиосигнала.

05 НАВИГАЦИЯ - НАВЕДЕНИЕ

Открытие меню "НАВИГАЦИЯ"



Нажмите на **NAV** ("Навигация").

Кратко нажав на торцевую кнопку переключателя световых приборов, можно повторить последнее указание навигатора.

Чтобы удалить последние пункты назначения, выберите "**Guidance options**" в меню навигации, затем выберите "**Delete last destinations**" ("Удалить последние пункты назначения") и подтвердите. Выберите "**Yes**" и подтвердите.

Удалить только один пункт назначения невозможно.

"Navigation - guidance" ("Навигация - Наведение")

Появится список последних пунктов назначения.

"**Select destination**" ("Выбрать пункт назначения")

"**Journey leg and route**" ("Этапы и маршруты")

"**Guidance options**" ("Доп. возможности наведения")

"**Map management**" ("Управление картой")

"**Stop / Restore guidance**" ("Выкл. / Восстановить наведение")

Выйти из списка в меню (влево/вправо).



или



Обратитесь в сервисную сеть CITROËN за обновленными картографическими данными.

05 НАВИГАЦИЯ - НАВЕДЕНИЕ

ВЫБОР КОНЕЧНОГО ПУНКТА

ВЫБОР НОВОГО НАПРАВЛЕНИЯ

1		Нажмите на NAV ("Навигация"), чтобы открыть меню " Navigation - guidance " ("Навигация-Наведение").	
2		Выберите " Select destination " ("Выбрать направление") и подтвердите, затем выберите " Enter an address " ("Ввести адрес") и подтвердите.	
3		Выберите функцию " Country " ("Страна"), затем подтвердите.	
4		выберите функцию " Town " ("Город"), затем подтвердите, чтобы зарегистрировать город назначения.	
5		Наберите город по буквам, подтверждая каждую из них нажатием на ручку настройки.	

6		Из предоставленного списка выберите нужный город и подтвердите выбор. При нажатии на кнопку " List " ("Список") на дисплее открывается список городов данной страны в виде переключающейся подсказки, срабатывающей при наборе первых букв.	
7		Вращая ручку настройки, выберите " OK ", затем подтвердите.	
8		По возможности дополните информацию " Road: " ("Дорога") и " Номер /Пересечение дорог " тем же способом.	
		Выберите " Archive " ("Архив") для запоминания введенного адреса в контактной строке. Система позволяет внести до 400 адресов.	
9		Нажмите на " OK ", чтобы запустить поиск.	
10		Выберите критерий поиска: " Fastest route " ("Более быстрый путь"), " Shortest route " ("Ближайший путь") или оптимизируйте " Distance/Time " ("Расстояние/Время"), затем выберите более узкие критерии: " With tolls " ("С дорожной пошлиной"), " With Ferry " ("Паром"), или " Traffic info " ("Дорожная информация"), затем нажмите на " OK " для подтверждения выбора.	

05 НАВИГАЦИЯ - НАВЕДЕНИЕ

ВЫБОР КОНЕЧНОГО ПУНКТА

ОДИН ИЗ ПОСЛЕДНИХ КОНЕЧНЫХ ПУНКТОВ

1



Нажмите на **NAV** ("Навигация"), чтобы открыть меню "**Navigation - guidance**" ("Навигация-Наведение").

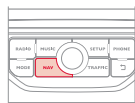

2



Выберите желаемое направление и подтвердите свой выбор для запуска навигатора.

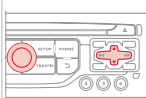

Удалить последние пункты прибытия:

- Нажмите на **"NAV"**.
- Выберите "Дополнительные настройки навигатора" и подтвердите.
- Выберите "Удалить последние пункты прибытия" и подтвердите.

ПУНКТ НАЗНАЧЕНИЯ ИЗ МЕНЮ ТЕЛЕФОНА

i

Навигация к пункту назначения, взятому из контактов телефона возможна только, если адрес совместим с системой.

1



Нажмите на **NAV** ("Навигация"), чтобы открыть меню "**Navigation - guidance**" ("Навигация-Наведение").

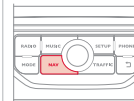

2



Выберите **"Select destination"** и подтвердите, затем выберите **"Directory"** и подтвердите.

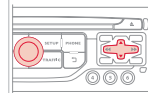

3



Выберите пункт назначения среди контактов и подтвердите, нажав на **"OK"**, чтобы запустить наведение.

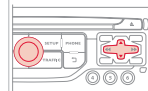

05 НАВИГАЦИЯ - НАВЕДЕНИЕ

GPS КООРДИНАТЫ

1



Нажмите на **NAV** ("Навигация"), чтобы открыть меню "**Navigation - guidance**" ("Навигация-Наведение").

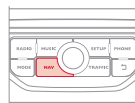

2



Выберите "**Select destination**" ("Выбрать направление") и подтвердите, затем нажмите на "**GPS coordinates**" ("GPS координаты") и подтвердите ваш выбор.

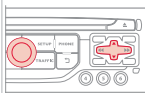

3



Введите координаты GPS и подтвердите **OK**, чтобы запустить навигатор.

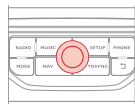

ДВИЖЕНИЕ К ОПРЕДЕЛЕННОЙ ТОЧКЕ НА КАРТЕ

1



После открытия карты нажмите на **OK**, чтобы открыть меню. Выберите "**Move the map**" ("Перемещать карту") и подтвердите выбор.

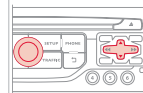

2



Перемещая курсор ручкой настройки, укажите на карте выбранный пункт назначения.

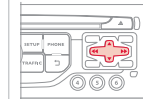

3



Нажмите на **OK**, чтобы открыть меню режима "**Move the map**" ("Перемещать карту").

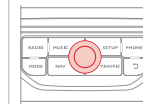

4



Выберите "**Select as destination**" ("Выбрать пункт назначения") или "**Select as stage**" ("Выбрать этап") и подтвердите выбор.

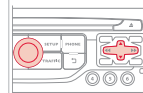

05 НАВИГАЦИЯ - НАВЕДЕНИЕ

ПУНКТЫ ОБСЛУЖИВАНИЯ (POI)

Сигналы о пунктах обслуживания (POI) относятся к тем местам оказания услуг, которые расположены в непосредственной близости от автомобиля (отели, торговые точки, аэропорты и т.п.).

1



Нажмите на **NAV** ("Навигация"), чтобы открыть меню **"Navigation - guidance"** ("Навигация-Наведение").

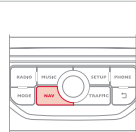

2



Выберите функцию **"Select destination"** ("Выбрать направление") и подтвердите, затем выберите **"Enter an address"** ("Введите адрес") и подтвердите ваш выбор.

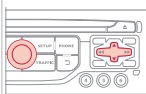

3



Для того, чтобы выбрать ближайший от вашего местонахождения пункт обслуживания POI, выберите **"POI"** ("Пункт назначения") и подтвердите выбор, затем выберите **"Around the current place"** ("Рядом с моим местонахождением") и подтвердите.

Для того, чтобы выбрать пункт назначения как этап, до которого нужно доехать, выберите **"POI"** и подтвердите, затем выберите **"On the route"** ("На маршруте") и подтвердите.

Для того, чтобы выбрать пункт назначения, как конечный пункт назначения, введите сначала страну и город (см. раздел "Новое направление"), выберите **"POI"** и подтвердите, затем выберите **"Near"** ("Ближайший пункт") и подтвердите.

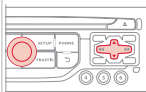

Выберите **"Search by Name"** ("Поиск по названию"), чтобы найти пункт назначения по названию, а не по расстоянию до него.

4



Найдите пункт назначения POI в списке категорий, представленных на следующих страницах.

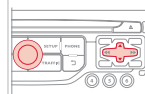

5



Выберите POI и нажмите **"OK"**, чтобы запустить наведение.

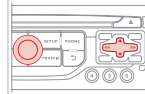

05 НАВИГАЦИЯ - НАВЕДЕНИЕ

Эта пиктограмма означает, что в зоне обнаружено несколько пунктов обслуживания POI. Наведя на нее "зум", можно просмотреть все эти пункты.



СПИСОК ПУНКТОВ ОБСЛУЖИВАНИЯ (POI)



Автозаправка



Ремонтная автомастерская



CITROËN



Автомобильная сеть



Крытая стоянка



Стоянка



Зона отдыха



Отель



Ресторан



Кафе



Гостиница



Аэропорт



Ж.д. вокзал



Автовокзал



Морской вокзал



Промзона



Супермаркет



Банк



Банкомат



Спортивный комплекс, Спортивный центр, Площадка для спорта



Плав. бассейн



Лагерь для зимних видов спорта



Спектакли, выставки



Кинотеатр



Парк аттракционов



Больница, Аптека, Ветеринарная клиника



Пост милиции



Школа



Университет



Мэрия



Почта



Музей, Культура, Театр, Исторический памятник



Турагентство, Развлечения для туристов



Рисковая зона*

Подробное описание обновления списка зон риска (POI) вы можете узнать на сайте <http://citroen.navigation.com>.

* Зависит от наличия в стране поставки.

05 НАВИГАЦИЯ - НАВЕДЕНИЕ

НАСТРОЙКА ИНФОРМИРОВАНИЯ О ЗОНАХ РИСКА

1



Нажмите на NAV ("Навигация"), чтобы открыть меню "Navigation - guidance" ("Навигация-Наведение").

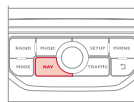

2



Выберите "Guidance options" ("Дополнительные настройки навигатора") и подтвердите, а затем выберите "Set parameters for risk areas" ("Настройка информирования о зонах риска") и подтвердите.

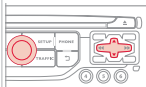

3



После этого в открывшемся меню можно задать способ получения предупреждающей информации:

- "Предупреждать визуально"
- "Предупреждать звуковым сигналом"
- "Предупреждать только в режиме наведения"
- "Предупреждать только при превышении скорости".

Выбор момента предупреждения задает временной интервал до зоны риска "Accident-prone area".

Выбрать "ОК" для подтверждения окна.

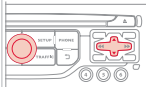

Все эти функции работают только в том случае, если зоны риска загружены в систему и проинсталлированы.

Подробный порядок действий по обновлению списка рисков зон см. на сайте www.citroen.com.

05 НАВИГАЦИЯ - НАВЕДЕНИЕ

ДОБАВЛЕНИЕ ЭТАПОВ

1



Нажмите на **NAV** ("Навигация"), чтобы открыть меню "**Navigation - guidance**" ("Навигация-Наведение").

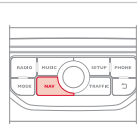

2



Выберите "**Journey leg and route**" ("Этап и маршрут"), затем подтвердите.

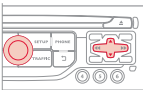

3



Выберите "**Add a stage**" ("Добавить этап"), затем подтвердите. Адрес этапа запоминается, как пункт назначения, через "**Enter an address**" ("Ввести адрес"), контакт из "**Directory**" ("Репертуар"), или "**Previous destinations**" ("Последние заданные маршруты").

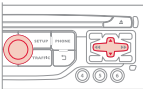

4



Выберите "**Close to**" ("Близость") для указания приближенного к этапу маршрута или "**Strict**" ("Четкость") для перехода к этапу. Нажмите на "**OK**", чтобы запустить наведение и задайте основное направление маршрута наведения.

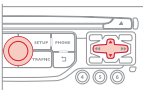

ОПРЕДЕЛЕНИЕ ЭТАПОВ ПОЕЗДКИ

1



Для определения этапов повторите операции 1 и 2, затем выберите "**Order/delete journey legs**" ("Упорядочить/Удалить этапы") и подтвердите выбор.

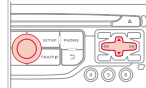

2



Выберите этап, который необходимо переместить в списке.

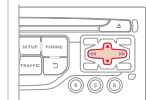

3



Выберите и подтвердите, чтобы сохранить изменения.

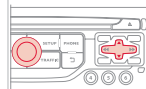

Выберите "**Delete**" ("Удалить"), чтобы удалить этап.

05 НАВИГАЦИЯ - НАВЕДЕНИЕ

ВАРИАНТЫ НАВЕДЕНИЯ

КРИТЕРИИ ПРОКЛАДКИ МАРШРУТА

1

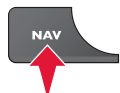

Нажмите на **NAV** ("Навигация"), чтобы открыть меню **"Navigation - guidance"** ("Навигация-Наведение").

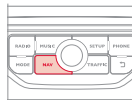

2



Выберите **"Guidance options"** ("Дополнительные возможности наведения") и подтвердите.

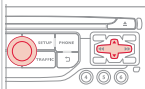

3



Выберите **"Define calculation criteria"** ("Определить критерии прокладки маршрута") и подтвердите.

Данная функция позволяет изменить:

- критерии наведения ("**Fastest route**" ("Самый быстрый путь"), "**Shortest route**" ("Самый короткий путь"), "**Distance/Time**" ("Расстояние/Время")),
- критерии объезда ("**With tolls**" ("Дорожная пошлина") или "**With Ferry**" ("Паромом")),
- принятие в расчет информации о ситуации на дорогах ("**Traffic info**" ("Информация о дорожном движении")).

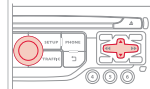

i

Если в расчет будет включена информация о ситуации на дорогах ("**Traffic info**"), система будет предлагать объездной путь при обнаружении помех на маршруте.

4



Выберите **"OK"** и подтвердите изменения, чтобы сохранить их.

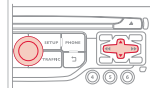

05 НАВИГАЦИЯ - НАВЕДЕНИЕ

РАБОТА С КАРТОЙ

ВЫБОР ИНТЕРЕСУЮЩИХ ПУНКТОВ, ПОКАЗАННЫХ НА КАРТЕ

1



Нажмите на **NAV** ("Навигация"), чтобы открыть меню **"Navigation - guidance"** ("Навигация-Наведение").

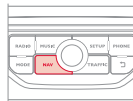

4



Выберите из открывшегося списка пункты, которые Вам нужно оставить на экране.

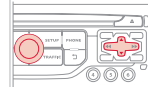

2



Выберите **"Map management"** ("Управление картой") и подтвердите.



☀

Выберите распоряжение **"By default"** ("По умолчанию") если хотите, чтобы на карте показывались только заправочные станции, сервисные центры (**"Oil stations, garages"**) и зоны риска (**"Accident-prone area"**), если информация о них имеется в системе.

3



Выберите **"Map details"** ("Подробности на карте") и подтвердите.



5



Выберите **"OK"**, подтвердите и еще раз выберите **"OK"**, затем подтвердите, чтобы сохранить изменения в настройках.

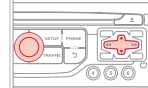

05 НАВИГАЦИЯ - НАВЕДЕНИЕ

ОРИЕНТИРОВАНИЕ ПО КАРТЕ

1



Нажмите на **NAV** ("Навигация"), чтобы открыть меню **"Navigation - guidance"** ("Навигация-Наведение").

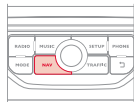

2



Выберите **"Map management"** ("Управление картой") и подтвердите.

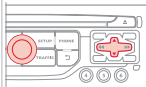

3



Выберите **"Map orientation"** ("Ориентирование карты") и подтвердите.

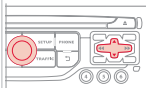

4



Выберите:

- **"Vehicle direction"** - чтобы карта перемещалась за автомобилем,
- **"North direction"** - для постоянного ориентирования карты на север,
- **"Perspective view"** - для просмотра местности в перспективе.

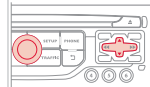

Смена цвета карты, различного в режиме дня и ночи настраивается через меню **"SETUP"**.



Названия улиц видны на карте, начиная с масштаба 100 м.

05 НАВИГАЦИЯ - НАВЕДЕНИЕ

РЕЧЕВОЙ ИНФОРМАТОР НАВИГАТОРА

НАСТРОЙКА ГРОМКОСТИ/ОТКЛЮЧЕНИЕ

Настройка громкости звука сообщений о навигации возможна также через меню "SETUP" / "Voice synthesis".



Уровень громкости сообщений можно настраивать лишь во время передачи данных сообщений при помощи регулятора громкости.

1



Нажмите на **NAV** ("Навигация"), чтобы открыть меню "**Navigation - Наведение**".

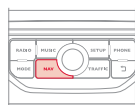

2



Выберите "**Guidance options**" ("Дополнительные настройки навигатора") и подтвердите выбор.

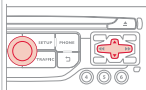

3



Выберите "**Set speech synthesis**" ("Настройка речевого информатора") и подтвердите.

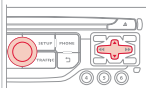

4



Выберите уровень громкости и подтвердите.

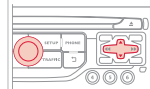

5



Настройте желаемый уровень громкости и подтвердите выбор.

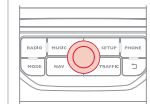

Выберите "**Отключить**" для отключения функции голосовых сообщений.

6



Выберите **OK** и подтвердите выбор.

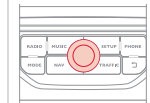

05 НАВИГАЦИЯ - НАВЕДЕНИЕ

МУЖСКОЙ ТЕМБР / ЖЕНСКИЙ ТЕМБР

1



Нажмите на **SETUP**, чтобы открыть меню настроек.

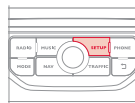

2



Выберите "**Voice synthesis**" ("Речевой информатор") и подтвердите выбор.



3



Выберите "**Select male voice**" ("Выбрать мужской тембр") или "**Select female voice**" ("Выбрать женский тембр"), затем нажмите на "**Yes**", чтобы активировать выбранный тембр голоса. После этого система перезапустится.

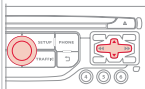

06 ИНФОРМАЦИЯ О ДОРОЖНОМ ДВИЖЕНИИ

Доступ к меню "TRAFFIC INFORMATION" ("Информация о дорожном движении")



Нажмите на "TRAFFIC"
("Дорожная информация").

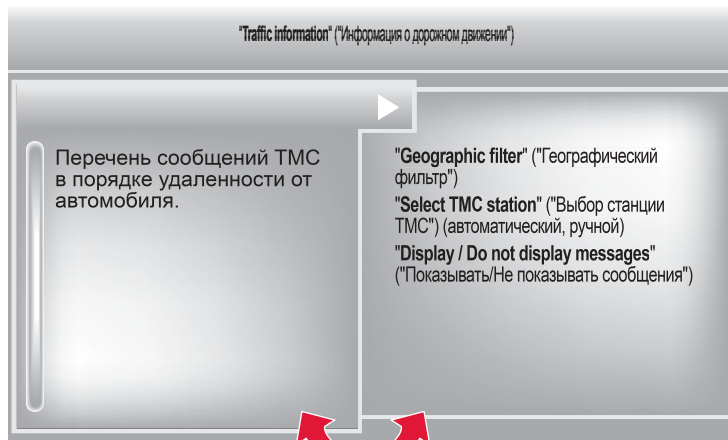

Перейти от списка к меню (влево/вправо).



ИЛИ



06 ИНФОРМАЦИЯ О ДОРОЖНОМ ДВИЖЕНИИ

НАСТРОЙКА ФИЛЬТРА И ИНДИКАЦИИ ДОРОЖНОЙ ИНФОРМАЦИИ

Сообщения о дорожном движении TMC (Traffic Message Channel) представляют собой информацию о ситуации на дорогах и метеорологической обстановке, передаваемой водителю в режиме реального времени в виде озвученных и визуальных сообщений на карте навигационной системы. При этом навигационная система может предлагать объездные пути.

1



Нажмите на **TRAFFIC** и откройте меню **"Traffic information"** ("Информация о дорожном движении").

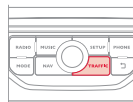

2



Выберите функцию **"Geographic filter"** ("Географический фильтр") и подтвердите выбор.

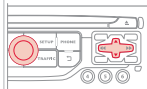

3



Система предлагает на выбор:

- **"Retain all the messages"** ("Сохранить все сообщения"),

или

- **"Retain the messages"** ("Сохранить сообщения")

- **"Around the vehicle"** ("по Окрестному фильтру"); (подтвердить километраж для изменения и выбора расстояния),
- **"On the route"** ("по Маршруту наведения").

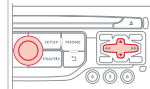

4



Нажмите на **"OK"** для сохранения изменений.

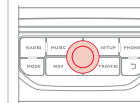

i

Мы рекомендуем:

- маршрутный фильтр и
- окрестный фильтр информации в радиусах:
 - 20 км при движении в населенных пунктах,
 - 50 км при движении по автомагистралям.



06 ИНФОРМАЦИЯ О ДОРОЖНОМ ДВИЖЕНИИ

ОСНОВНАЯ ДОРОЖНАЯ ИНФОРМАЦИЯ

1 Черный и голубой треугольник: основная информация, например:



2 Красный и желтый треугольник: информация по трафику, например:



ПРОСЛУШАТЬ ДОРОЖНУЮ ИНФОРМАЦИЮ (ТА)

! Функция передачи дорожной информации TA (Traffic Announcement) в первую очередь предназначена для прослушивания сообщений об опасности на дороге. Для ее активации достаточно найти радиостанцию, которая сможет транслировать такого рода информацию. Во время передачи дорожной информации все работающие в это время медиаустройства (радиоприемник, CD, USB, ...) автоматически отключаются для трансляции дорожной информации. Возврат к работе включенных медиаустройств возобновится после окончания передачи сообщения.

1  Нажмите на **RADIO** чтобы открыть меню "**FM / AM band**".

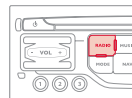

2  Выберите "**Guidance options**" ("Опции наведения"), затем подтвердите.



3  Выберите "**TA**", затем подтвердите.

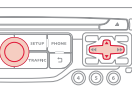

! Уровень громкости дорожных сообщений TA регулируется только во время их передачи.

 Можно в любой момент включить или выключить эту функцию, нажав на кнопку.
В момент передачи сообщения, нажмите на кнопку, чтобы выключить его.

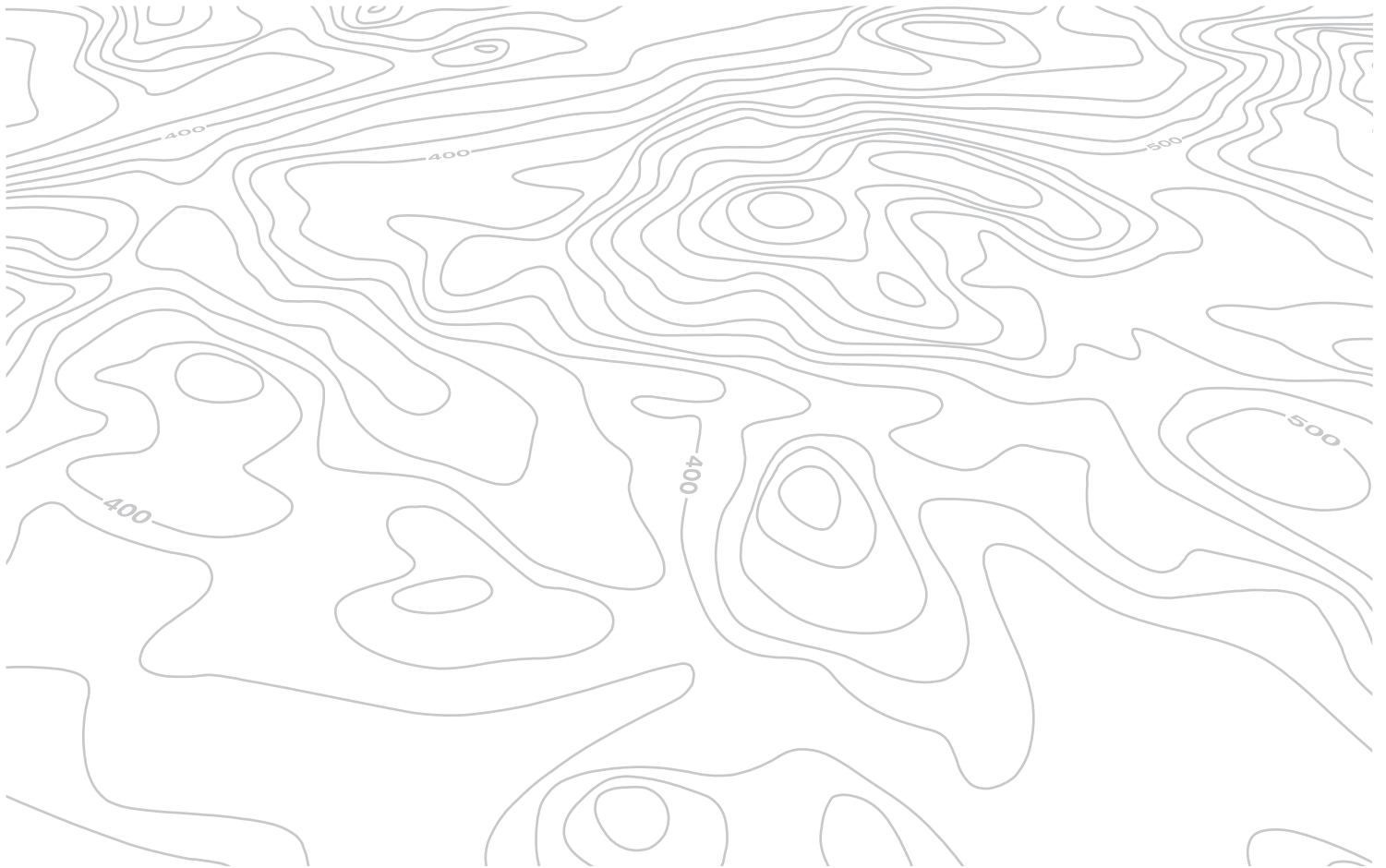

07 ЗНАКОМСТВО С ТЕЛЕФОНОМ

Открытие меню "TELEPHONE"



Нажмите на **PHONE**.

"Telephone" ("Телефон")

Список последних исходящих и входящих вызовов для подключенного к системе телефона.

"Dial" ("Набор номера")
"Directory of contacts" ("Контакты")
"Telephone options" ("Функции телефона")
"Bluetooth functions" ("Функции Bluetooth")
"Hang up" ("Отбой")
(завершение текущего соединения)

В верхней полосе постоянного отображения информации



Нет подключенных телефонов.



Телефон подключен.



Входящий вызов.



Исходящий вызов.



Проводится синхронизация адресной книги.



Текущий телефонный вызов.

Чтобы позвонить, выберите номер из списка и нажмите на "OK", чтобы отправить вызов.



Подключение другого телефона удаляет список последних вызовов.

Перейти от списка к меню (влево/вправо).



или



07 ЗНАКОМСТВО С ТЕЛЕФОНОМ

СИНХРОНИЗАЦИЯ ТЕЛЕФОНА BLUETOOTH ПЕРВОЕ ПОДКЛЮЧЕНИЕ

 Зайдите на сайт www.citroen.ru за дополнительной информацией (о совместимости, дополнительной помощи и т.д.).

1



Активируйте функцию Bluetooth своего телефона и убедитесь, что его "видят все" (настройки телефона).



2



Нажмите на эту клавишу.

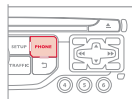

3



Выберите "**Bluetooth functions**" ("Функции Bluetooth") и подтвердите.

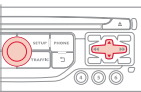

!

По соображениям безопасности и необходимости уделить особое внимание этому виду настроек, синхронизацию мобильного телефона Bluetooth с системой громкой связи автомагнитолы следует осуществлять **на остановленном автомобиле**.

4



Выберите "**Peripherals search**" ("Поиск периферийного устройства") и подтвердите.

На дисплее появится список распознанных периферийных устройств. Дождитесь, чтобы кнопка "**Connect**" ("Подключение") стала рабочей.

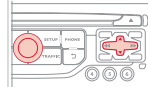

5



Выберите из предложенного списка желаемое периферийное устройство, затем выберите "**Connect**" ("Подключиться") и подтвердите свой выбор.

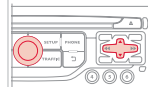

6



Система предложит подключить телефон:

- в профиле "**Hands-free mode**" ("Режим громкой связи Hands-free" - только телефон),
- в профиле "**Audio**" ("стриминг" - потоковое считывание музыкальных файлов с телефона),
- или в "**AI**" ("Все" - устанавливаются оба профиля).

Выберите "**OK**" и подтвердите.



07 ЗНАКОМСТВО С ТЕЛЕФОНОМ



Ваш доступ к услугам зависит от сети, SIM-карты и совместимости телефонных аппаратов в режиме Bluetooth. Прочитайте в руководстве к своему телефону и поинтересуйтесь у своего оператора связи, какими услугами Вы можете воспользоваться.



Лучше предпочесть профиль "**Hands-free mode**", если у Вас нет намерения пользоваться функцией "Streaming".



Способность системы выбирать только один профиль зависит от возможностей телефонного аппарата. Она может подключить оба профиля по умолчанию.

7



Выберите код для подключения телефона и подтвердите выбор нажатием на "ОК".



8

Наберите тот же код на телефоне и подтвердите подключение.



Затем подтвердите свое согласие на автоматическое подключение системы к телефону, чтобы он автоматически находился на связи при каждом запуске автомобиля.













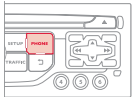

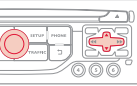
В зависимости от модели и возможностей телефона, система может сделать запрос Вашего согласия или отказа на передачу Вашей записной книжки.

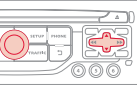

При посадке в автомобиль, телефон, который был подключен последним, автоматически распознается системой секунд через 30 после включения зажигания (при этом Bluetooth должен быть активен, а система должна "видеть" телефонный аппарат). Чтобы внести изменения в автоматически подключаемый профиль, отмените синхронизацию телефона и вновь проведите ее с новым профилем, определенным по своему усмотрению.

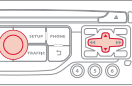

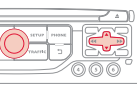

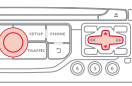
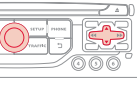



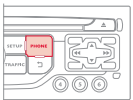

07 ЗНАКОМСТВО С ТЕЛЕФОНОМ

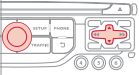
МЕНЮ / СИНХРОНИЗАЦИЯ КОНТАКТОВ

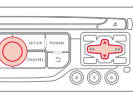
<p>1</p>  <p>Нажмите на PHONE, выберите "Contacts management" ("Работа с контактами") и подтвердите.</p>		<p>2d</p>  <p>Выберите "Import all the entries" ("Импорт всего") для импорта всех контактов с телефона и их регистрации в системе. После импорта контакт можно просмотреть независимо от подключенного телефона.</p>	
<p>2a</p>  <p>Выберите "New contact" ("Новый контакт") для сохранения нового контакта.</p>		<p>2e</p>  <p>Выберите "Synchronization options" ("Опции синхронизации"):</p> <ul style="list-style-type: none">- No synchronization ("Синхронизация отсутствует"): только для контактов, зарегистрированных в системе (присутствующих постоянно).- Display telephone contacts ("Показать контакты телефона"): только контакты, зарегистрированные в телефоне.- Display SIM card contacts ("Показать контакты SIM-карты"): только контакты, зарегистрированные на SIM-карте.- Display all phone contacts ("Показать все контакты"): контакты на SIM-карте и в телефоне.	
<p>2b</p>  <p>Выберите "Сортировать по фамилии/имени", чтобы установить порядок показа на экране.</p>		<p>2f</p>  <p>Выберите "Contact mem. status" ("Состояние памяти для контактов") для определения числа зарегистрированных в системе или импортированных контактов и объем свободной памяти.</p>	
<p>2c</p>  <p>Выберите "Delete all contacts" ("Удалить все контакты") для удаления контактов, зарегистрированных в системе.</p>			

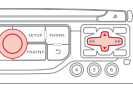
07 ЗНАКОМСТВО С ТЕЛЕФОНОМ

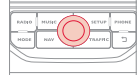
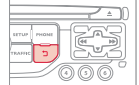
РАБОТА С КОНТАКТАМИ

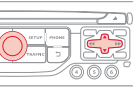
<p>1</p>  <p>Нажмите на PHONE ("Телефон"), выберите "Directory of contacts" ("Контакты") и подтвердите.</p>		<p>5</p>  <p>Выберите "Import" ("Импорт") для копирования только одного контакта в системе.</p>	
<p>2</p>  <p>Выберите контакт и подтвердите.</p>		<p>6</p>  <p>Выберите "Delete" ("Удалить") для удаления контакта, зарегистрированного в системе.</p>	
<p>3</p>  <p>Выберите "Call" ("Вызов") для начала вызова.</p>		<p>7</p>  <p>Выберите OK</p> <p>или</p>  <p>нажмите на кнопку возврата, чтобы выйти из этого меню.</p>	 
<p>4</p>  <p>Выберите "Open" ("Открыть") для просмотра внешнего контакта или изменения контакта, зарегистрированного в системе.</p>		<p>Удалить адреса из записной книжки:</p> <ul style="list-style-type: none">- Нажмите PHONE.- Выберите "Список контактов".- Выберите "Показать контакты" и подтвердите, затем выберите адрес.- Выберите "Удалить" и подтвердите. <p>(Это действие следует повторять каждый раз).</p>	
<p>i Для изменения внешнего контакта его необходимо импортировать. Он будет зарегистрирован в системе. Невозможно изменить или удалить контакты в телефоне или на SIM-карте через подключение Bluetooth.</p>			

07 ЗНАКОМСТВО С ТЕЛЕФОНОМ

КАК ПОЗВОНИТЬ

ВЫЗОВ НОВОГО АБОНЕНТА

1



Нажмите два раза на кнопку **PHONE**.

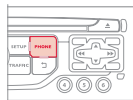

2



Выберите **"Dial"**, затем подтвердите ваш выбор.

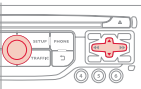

3



Наберите номер вызываемого абонента на виртуальной клавиатуре, подтверждая при этом каждую набранную цифру. Нажмите на **"OK"**, чтобы вызвать абонента.

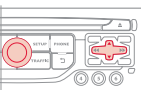

Во время вождения автомобиля пользоваться телефоном не рекомендуется. Рекомендуется остановиться в безопасном месте для выполнения звонка или пользоваться переключателями на рулевом колесе.

ВЫЗОВ АБОНЕНТА ИЗ СПИСКА КОНТАКТОВ

1



Нажмите один раз на кнопку **TEL** или два раза на кнопку **PHONE**.

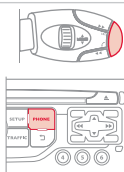

2



Выберите **"Directory of contacts"**, затем подтвердите.

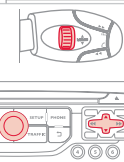

3



Выберите абонента из списка контактов и подтвердите ваш выбор. Если доступ произведен с кнопки **PHONE**, нажмите на **"Call"** и подтвердите ваш выбор.

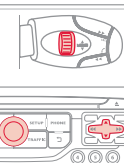

4



Выберите номер и подтвердите ваш выбор для вызова абонента.



07 ЗНАКОМСТВО С ТЕЛЕФОНОМ

ВЫЗОВ АБОНЕНТА ИЗ ПОСЛЕДНИХ НАБРАННЫХ НОМЕРОВ

1



Нажмите на кнопку **TEL**, выберите **"Call list"** и подтвердите,



или



Нажмите на **PHONE** для просмотра журнала звонков.

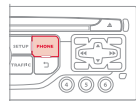

2



Выберите желаемый номер и подтвердите.

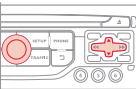

Для того, чтобы удалить журнал звонков, нажмите два раза на кнопку **PHONE**, выберите **"Phone functions"** и подтвердите выбор, затем выберите **"Delete calls log"** и подтвердите ваш выбор.

ЗАВЕРШИТЬ РАЗГОВОР

1a



Нажмите на **PHONE**, затем на **"OK"**, чтобы завершить разговор.

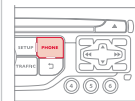

1b



Либо нажмите и удерживайте кнопку **TEL** на рулевом колесе.



1c



Либо сделайте 2 коротких нажатия на кнопку **TEL** на рулевом колесе.



1d



Либо нажмите на кнопку **MODE**, столько раз, сколько будет необходимо до появления дисплея с телефоном.



Нажмите на кнопку **"OK"**, чтобы выйти в контекстное меню, затем выберите **"Hang up"** ("Отбой") и подтвердите ваш выбор.

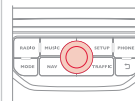

07 ЗНАКОМСТВО С ТЕЛЕФОНОМ

ПРИЕМ ТЕЛЕФОННОГО ВЫЗОВА

1

При входящем вызове раздается звонок, а на дисплее появляется сообщение.

2



Нажмите на **Yes** ("Да"), чтобы принять вызов.

Нажмите на **OK**, чтобы принять вызов.

Нажмите на **No** и подтвердите, чтобы отклонить вызов.



Краткое нажатие на кнопку **TEL** принимает входящий вызов.

Длительное нажатие на кнопку **TEL** отклоняет входящий вызов.



07 ЗНАКОМСТВО С ТЕЛЕФОНОМ

ДОПОЛНИТЕЛЬНЫЕ ФУНКЦИИ ТЕЛЕФОНА*

1



Во время нахождения на связи последовательными нажатиями на кнопку **MODE** ("Режим") откройте страницу настроек на дисплее телефона, затем нажатием на кнопку **"OK"** откройте меню.

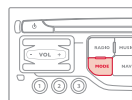

Или кратко нажмите на эту кнопку.

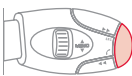
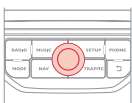

2c



Выберите **"DTMF ring tones"** ("Тональность DTMF"), чтобы воспользоваться цифровой клавиатурой для просмотра меню интерактивного голосового сервера.

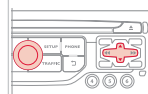

2d



Выберите **"Hang up"** ("Отбой"), чтобы завершить текущий вызов.

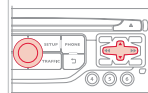

Система позволяет организовать конференцию с тремя участниками, вызвав на связь двоих из них*. Для этого нужно выбрать режим **"Conference"** ("Конференция") из меню, которое открывается нажатием на эту кнопку.



2a



Выберите **"Private mode"** ("Конфиденциальный режим") и подтвердите выбор, чтобы перевести разговор непосредственно на трубку телефона. Либо выберите **"Hands-free mode"** ("Режим свободные руки") и подтвердите выбор, чтобы перевести разговор на динамики автомобиля.

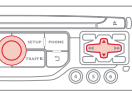

2b



Выберите **"Put call on hold"** ("Перевести в режим ожидания") и подтвердите выбор, чтобы перевести текущий вызов в режим ожидания. Либо выберите **"Resume the call"** ("Продолжить разговор"), чтобы продолжить находившийся в режиме ожидания вызов.

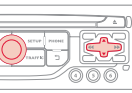

* Зависят от возможностей телефона и абонируемых услуг связи.

07 ЗНАКОМСТВО С ТЕЛЕФОНОМ

РАБОТА С СИНХРОНИЗИРОВАННЫМИ ТЕЛЕФОНАМИ

1



Нажмите два раза на **PHONE**.

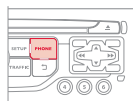

2



Выберите "**Bluetooth functions**" (Функции Bluetooth").

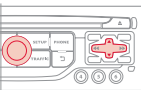

3



Выберите "**List of the paired peripherals**" ("Перечень распознаваемых периферийных устройств") и подтвердите ваш выбор.

Возможно 2 варианта работы на выбранном телефоне:

- "**Connect**" ("Подключить") или "**Disconnect**" ("Отключить"),
- удалить синхронизацию выбранного телефона.

Также возможно удалить все синхронизации.

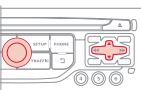

НАСТРОЙКА ЗВОНКА

1



Нажмите два раза на **PHONE**.

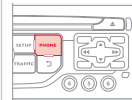

2



Выберите "**Phone functions**" ("Функции телефона") и подтвердите ваш выбор.

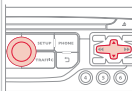

3



Выберите "**Ring options**" ("Настройки звонка") и подтвердите ваш выбор.

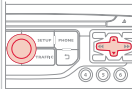

4



Вы можете настроить громкость и мелодию звонка.

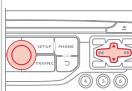

5



Выберите "**OK**" и подтвердите выбор, чтобы запомнить изменения в настройках.

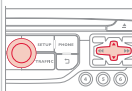

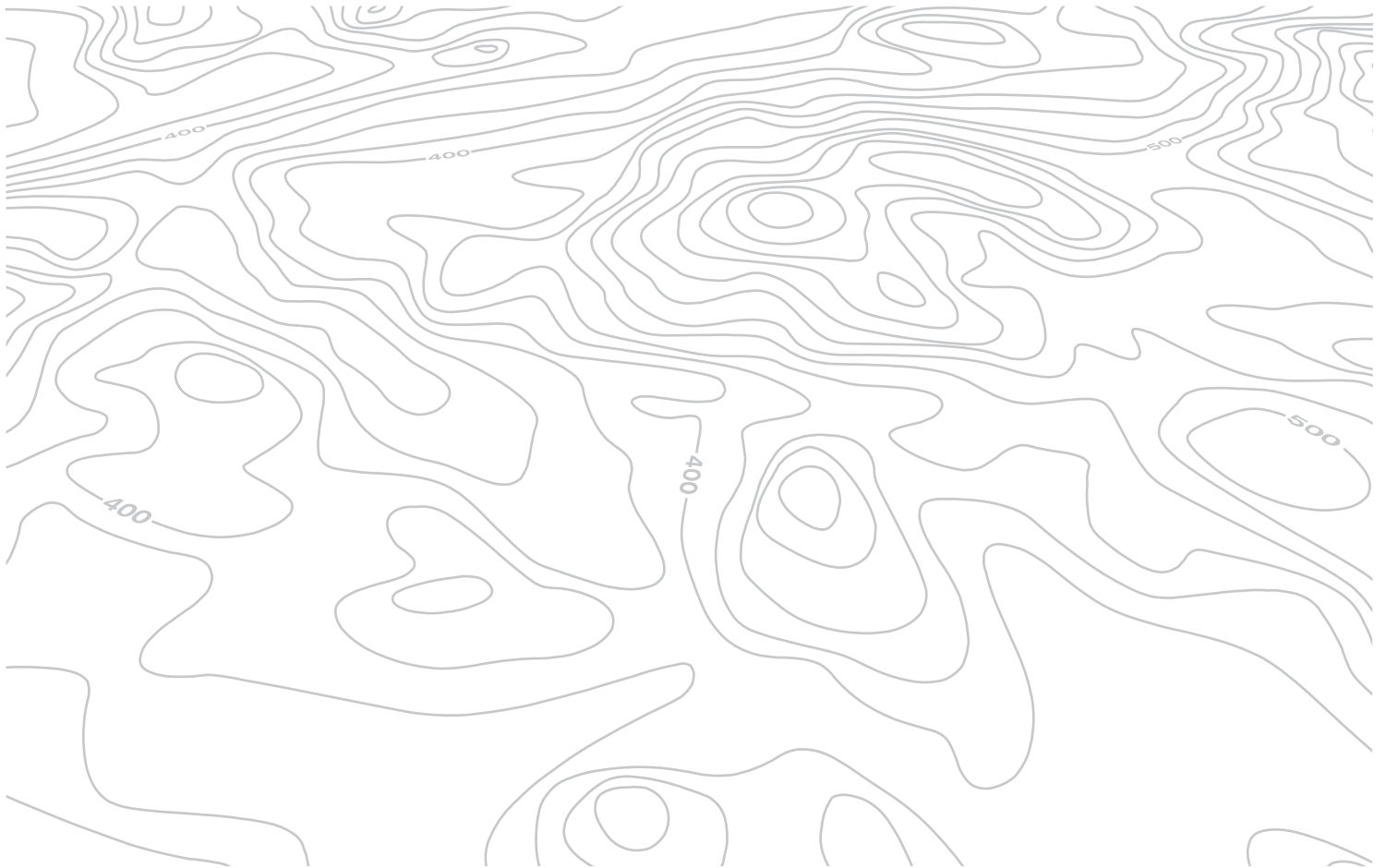

08 РАДИОПРИЕМНИК

Доступ к меню "RADIO" ("Радиоприемник")



Нажмите на RADIO ("Радиоприемник").



Алфавитный перечень
принятых радиостанций.

"Сменить частоту" ("AM / FM")
"Guidance options" ("TA, RDS")
"Audio settings" (см. главу)
"Update radio list"



Нажмите на ▲ или на ▼ или воспользуйтесь ручкой для выбора предыдущей или следующей станции в перечне.

Переход от перечня к меню (влево/вправо).



ИЛИ



08 РАДИОПРИЕМНИК

СМЕНА ЧАСТОТЫ



Внешние препятствия (холмы, здания, туннели, гаражи, подземные сооружения...) способны ухудшить качество приема радиосигнала, в том числе и принимаемого в режиме отслеживания местных радиостанций, вещающих в стандарте RDS. Падение качества приема из-за помех - естественное явление, оно ни в коей мере не означает ухудшения качеств радиоприемника.

1



Нажмите на **RADIO** ("Радиоприемник") или на "ОК", чтобы открыть контекстное меню.

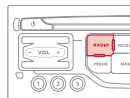

2



Выберите "Сменить частоту".

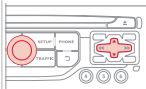

3



Выберите **AM / FM** и подтвердите выбор.

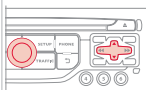

ВЫБОР РАДИОСТАНЦИИ



Качество приема обозначается количеством активных волн на этом символе.

1a



Алфавитный список радиостанций

Нажмите на **RADIO**, выберите желаемую радиостанцию и подтвердите свой выбор.

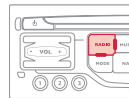

1b



Автоматический поиск в частотном диапазоне

Нажмите на «**◀**» или «**▶**», чтобы включить автоматический поиск радиостанции в нижнем или верхнем частотном диапазоне.

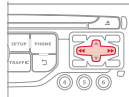

Или вращайте маховичок на рулевом колесе.



1c



Поиск радиостанции вручную

Нажимайте постепенно на **▲** или **▼** для поиска желаемой радиостанции.

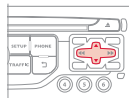

08 РАДИОПРИЕМНИК

ЗАПОМИНАНИЕ РАДИОСТАНЦИИ

1



Выбрав радиостанцию, нажмите на клавишу цифровой клавиатуры и удерживайте ее в течение 2 секунд для запоминания прослушиваемой радиостанции.

Звуковой сигнал известит вас о выполнении запоминания.

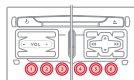

2



Нажмите на клавишу цифровой клавиатуры, чтобы активировать радиостанцию, сохраненную в памяти.

Или нажмите и поверните ручку на рулевом колесе.

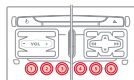

ВКЛЮЧЕНИЕ И ОТКЛЮЧЕНИЕ RDS



Если режим RDS активен, Вы сможете продолжать прослушивание станции, на которую настроены. Но может случиться и так, что вещающая в стандарте RDS станция перестанет прослушиваться, поскольку ее вещательная сеть не покрывает всей территории страны, по которой Вы проезжаете. Этим объясняется потеря радиоприема по мере продвижения в пути.

1



Нажмите на кнопку **RADIO**.

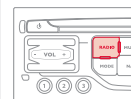

2



Выберите "**Guidance options**", затем подтвердите выбор.

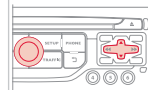

3



Выберите "**Suivi RDS**", затем подтвердите выбор.

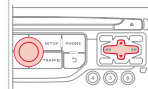

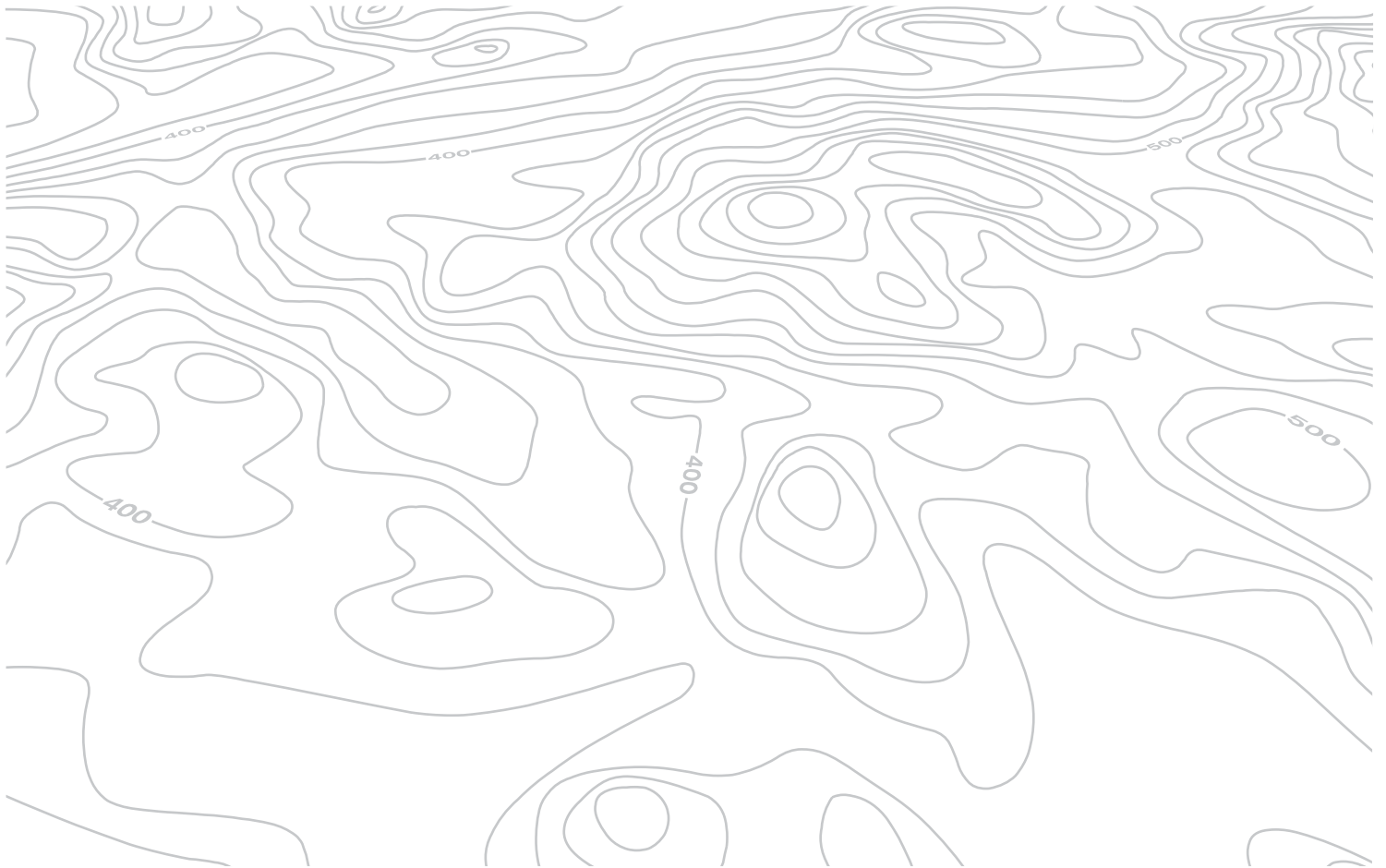

09 МУЗЫКАЛЬНЫЕ МЕДИАПЛЕЕРЫ

Доступ в меню "MUSIC MEDIA PLAYER" ("МУЗЫКАЛЬНЫЕ МЕДИАПЛЕЕРЫ")



Нажать на MUSIC ("МУЗЫКА").

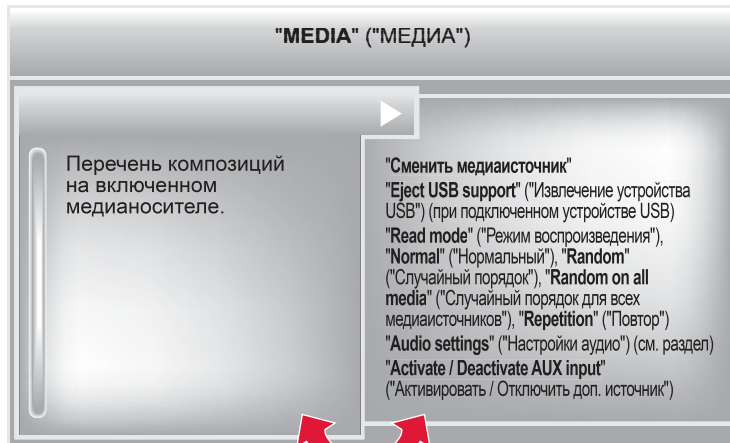

Переход от перечня к меню (влево/вправо).



или



09 МУЗЫКАЛЬНЫЕ МЕДИАПЛЕЕРЫ

CD, CD MP3, ФЛЕШ-КАРТА USB

ИНФОРМАЦИЯ И СОВЕТЫ



Магнитола читает аудиофайлы только с расширением ".wma, .aac, .flac, .ogg, .mp3" со скоростью передачи данных от 32 Кб/с до 320 Кб/с.

Кроме того, она поддерживает режим переменного битрейта VBR (Variable Bit Rate).

Все остальные файлы (форматов типа .mp4, .m3u, ...) системой не проигрываются.

Файлы WMA должны соответствовать типу "wma 9 standard".

Поддерживаемые частоты: 11, 22, 44 и 48 КГц.



В названиях файлов должно содержаться менее 20 знаков, среди которых не должно быть графических символов и знаков пунктуации (напр.: " " ? ; ù), которые могут помешать проигрыванию композиций и их индикации на дисплее.



Для записи в формате CDR или CDRW рекомендуется пользоваться программой, отвечающей требованиям стандарта ISO 9660 уровня 1,2 или Joliet (предпочтительней).

Проигрывание дисков, записанных в каком-либо другом формате, может оказаться невозможным или некорректным.

Записи на одном диске следует осуществлять в одной стандартной программе на минимальной скорости (не более 4x) для достижения оптимальных акустических характеристик.

Для многократных записей на одном компакт-диске рекомендуется пользоваться программой, записывающей в стандарте Joliet.



Система работает с переносными плеерами USB Mass Storage или iPod, подключенными к ней через разъем USB (кабель для них в поставку не входит).

На USB-устройстве, разбитом на разделы, система распознает раздел только первого уровня.

Управление внешним плеером осуществляется с панели аудиосистемы.

Количество треков не должно превышать 2000, или по 999 треков на папку.

Если ток, потребляемый USB-устройством превысит 500 мА, в системе сработает защитный режим и она отключится.

Остальные не распознанные системой плееры следует подключать через дополнительный разъем при помощи кабеля Jack (в поставку не входит).



Флеш-карта USB должна быть отформатирована под FAT 16 или 32.



Система не наделена функцией поддержки одновременной работы плеера Apple® и флеш-карты USB.



Рекомендуется пользоваться кабелями USB фирмы Apple®, чтобы система работала надлежащим образом.



09 МУЗЫКАЛЬНЫЕ МЕДИАПЛЕЕРЫ

ИСТОЧНИКИ



Загрузите в дисковод аудиодиск с записью в формате CD, вставьте флеш-карту USB в USB разъем или подключите периферическое USB устройство к разьему USB при помощи соответствующего кабеля (вставку не входит).



Система составляет списки композиций (в буферной памяти), на создание которых при первом включении может уйти от нескольких секунд до нескольких минут.

Если уменьшить количество немзыкальных файлов и папок, можно сократить время ожидания запуска проигрывания.



Списки проигранных композиций обновляются при каждом выключении замка зажигания или подключении флеш-карты USB. При этом автомагнитола запоминает эти списки и, если они не менялись, время загрузки будет короче.

Проигрывание начинается автоматически после паузы, зависящей от емкости флеш-карты USB.

ВЫБОР ИСТОЧНИКА



Нажав на кнопку **SOURCE** на рулевом колесе возможно перейти напрямую к следующим медиа устройствам:

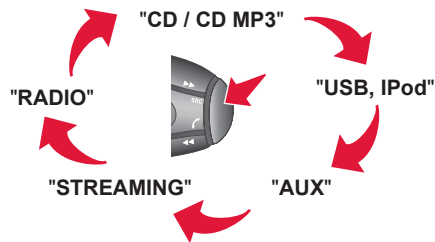

1



Нажмите на **MUSIC** для просмотра меню **"MEDIA"**.

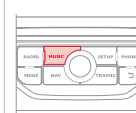

2





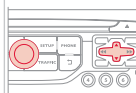







Выберите **"Following media source"** ("Следующее медиа устройство") и подтвердите.













Продолжайте нажимать столько раз, сколько понадобится, чтобы выбрать нужное медиа устройство (кроме радио, которое можно включить нажатием на кнопку **SOURCE** или **RADIO**).

09 МУЗЫКАЛЬНЫЕ МЕДИАПЛЕЕРЫ

ВЫБОР ДОРОЖКИ ДЛЯ ВОСПРОИЗВЕДЕНИЯ

Предыдущий отрывок.	 / 
Следующий отрывок.	 / 
Предыдущее меню.	
Следующее меню.	
Перемотка вперед.	Продолжительное нажатие  / 
Перемотка назад.	Продолжительное нажатие  / 
Пауза: продолжительное нажатие на SRC .	

MUSIC: Перечень отрывков и меню USB или CD	
Перемещение вверх и вниз по перечню.	 /  / 
Подтвердить, перемещаться вниз по меню.	 /  / 
Перемещаться вверх по меню.	 +  /  / 

09 МУЗЫКАЛЬНЫЕ МЕДИАПЛЕЕРЫ

ПОДКЛЮЧЕНИЕ ПЛЕЕРОВ APPLE®

1 Подключите плеер Apple® к разъему USB при помощи соответствующего кабеля (с автомобилем не поставляется). Воспроизведение начнется автоматически.

2 Настройки осуществляются через панель управления аудиосистемой.

i При проигрывании используется сортировка файлов, содержащаяся в подключенном плеере (исполнители / альбомы / жанры / плей-листы / аудиокниги / темы).

По умолчанию используется сортировка по исполнителям. Для смены сортировки нужно перейти на первый уровень меню, выбрать необходимый вид сортировки (например, плей-лист) и подтвердить, чтобы затем выбрать в меню необходимую композицию.

Режим "Shuffle tracks" ("Треки в случайном порядке") на iPod® соответствует режиму "Случайный порядок" на автомагнитоле.

Режим "Shuffle albums" ("Альбом в случайном порядке") на iPod® соответствует режиму "Все в случайном порядке" на автомагнитоле.

Режим "Shuffle tracks" ("Треки в случайном порядке") включается по умолчанию при подключении.

i Версия программного обеспечения автомагнитолы может оказаться несовместимой с поколением, к которому относится Ваш плеер Apple®.

Перечень совместимых с системой устройств и обновление программного обеспечения можно получить в торгово-сервисной сети CITROËN.

АУДИО СТРИМИНГ



Стриминг позволяет прослушивать аудиофайлы с телефона через автомобильные динамики.

1

Подключите свой телефон: см. гл. "СДЕЛАТЬ ЗВОНОК". Выберите профиль "**Audio**" ("Аудио") или "**All**" ("Все").

2

Если проигрывание аудиофайлов не включается автоматически, его следует включить с телефона.

Управление осуществляется либо с периферийного устройства, либо с панели автомагнитолы.



Телефон, подключенный в режиме стриминга, работает как медийный источник аудиосигнала.

На периферийном устройстве Bluetooth рекомендуется активировать режим "**Repetition**" ("Повторение").

09 МУЗЫКАЛЬНЫЕ МЕДИАПЛЕЕРЫ

ДОПОЛНИТЕЛЬНЫЙ ВХОД (AUX) АУДИОКАБЕЛЬ JACK/USB НЕ ПОСТАВЛЯЕТСЯ

1

Подключите переносное устройство (напр., плеер MP3/WMA и др.) к аудиовходу JACK или порту USB при помощи соответствующего кабеля.

2



Нажмите на **MUSIC** для показа на дисплее меню **"MUSIC"**.

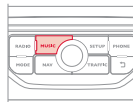

3



Выберите **"Activate / Deactivate AUX input"** ("Включить/Отключить AUX источник") и подтвердите.

Вначале отрегулируйте звук на своем переносном устройстве (установите повышенный уровень). Затем настройте звук на автомагнитоле.

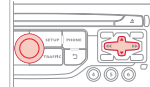

!

Управление прослушиванием записей осуществляется с переносного устройства.

10 НАСТРОЙКИ

НАСТРОЙКА ДИСПЛЕЯ

1



Нажмите на **SETUP** для отображения меню "**Configuration**" ("Конфигурация").

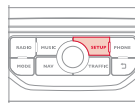

2



Выберите "**Display configuration**" ("Показать конфигурацию") и подтвердите.

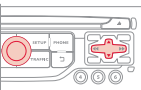

3a



Выберите "**Choose colour**" ("Смена цвета") и подтвердите для выбора цвета фона дисплея и режима отображения карты:

- дневной режим,
- ночной режим,
- автоматический выбор дневного/ночного режима в зависимости от включения фар.

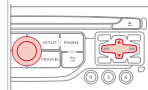

3b



Выберите "**Adjust luminosity**" ("Настройка яркости") и подтвердите для регулировки яркости дисплея. Нажмите на "**OK**" для сохранения изменений.

Настройки для дневного и ночного режимов осуществляется отдельно.

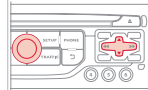

10 НАСТРОЙКИ

НАСТРОЙКА КАЛЕНДАРЯ И ЧАСОВ

1



Нажмите на **SETUP** для перехода в меню **"Configuration"** ("Настройки").

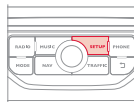

2



Выберите **"Display configuration"** ("Показать настройки") и подтвердите.

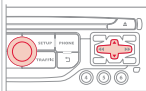

3



Выберите **"Set date and time"** ("Настройка календаря и часов") и подтвердите.

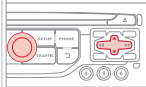

Выберите **"Синхронизировать минуты на GPS"** для автоматической настройки минут.

4



Выберите параметр, который следует настроить.

Подтвердите выбор, нажав на кнопку **OK**, затем измените следующий параметр и подтвердите его заново.

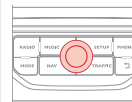

Настройте каждый параметр. Затем выберите **"OK"** на экране и подтвердите, чтобы сохранить настройки.

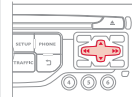

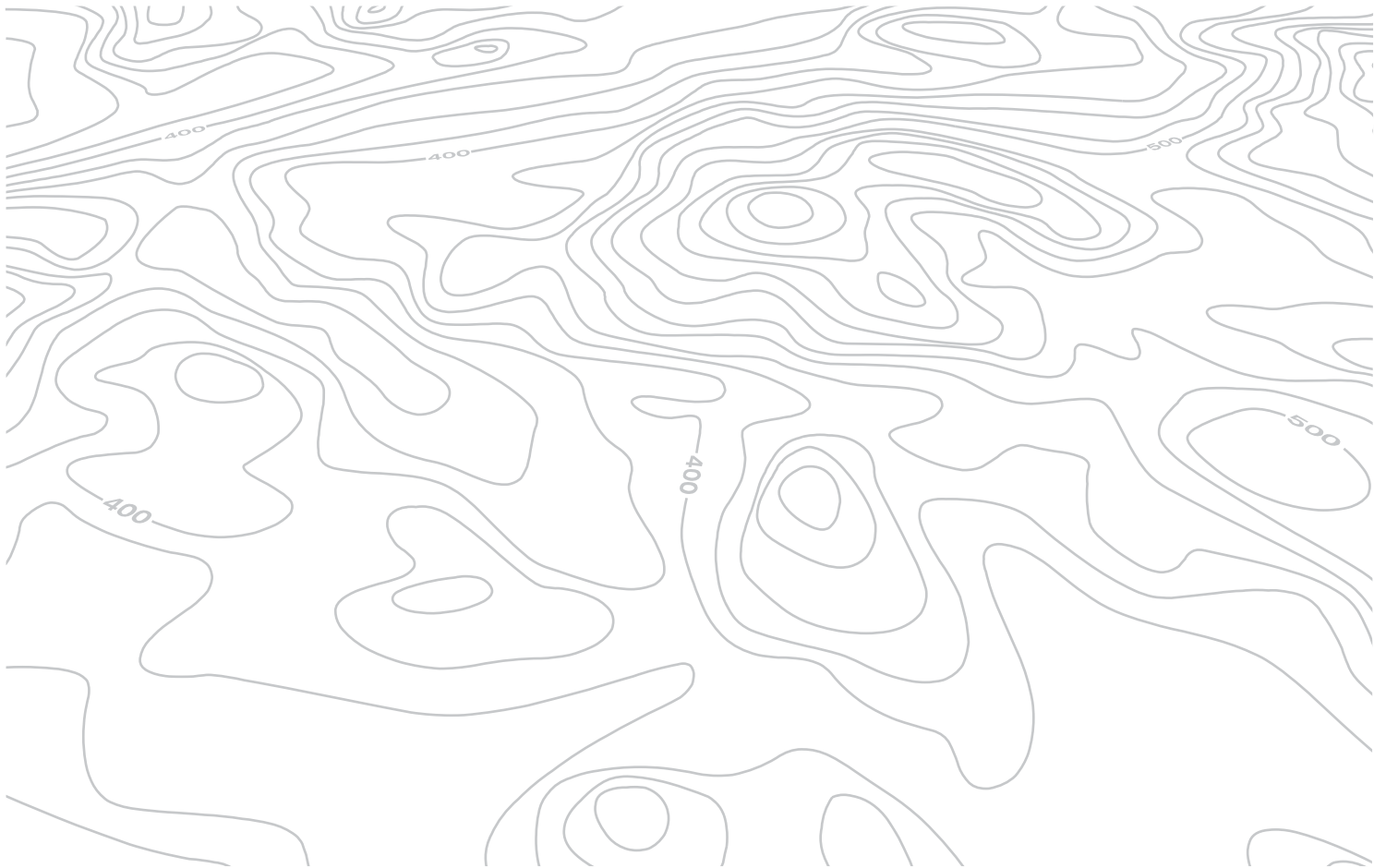

11 БОРТОВОЙ КОМПЬЮТЕР

БОРТОВОЙ КОМПЬЮТЕР

1

Нажмите несколько раз на кнопку с надписью "MODE", чтобы включить вывод информации на экран компьютера.



- Закладка "автомобиль": Автономность ("запас хода по топливу"), текущий расход топлива, и остаток пробега.
- Закладка "1" (участок пути 1) и с ним: Средняя скорость, средний расход топлива и пройденное расстояние, рассчитанные по участку пути "1".
- Закладка "2" (участок пути 2) с такими же характеристиками для второго участка пути.

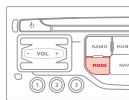

При каждом нажатии на торцевую кнопку переключателя стеклоочистителя на дисплей последовательно выводятся различные данные бортового компьютера - в зависимости от открытого окна просмотра.

НЕКОТОРЫЕ ОПРЕДЕЛЕНИЯ

i

Автономность: показывает количество километров, которое может быть еще пройдено с оставшимся в баке запасом топлива из расчета среднего расхода топлива, определенного системой по пробегу нескольких последних километров. Этот параметр может существенно изменяться в зависимости от изменившихся условий и стиля вождения или рельефа пути. Как только автономность составит менее 30 км, загорятся "прочерки". После дозаправки не менее 10 литров система пересчитывает параметр автономности и он вновь покажется, как только автономность превысит 100 км. Если на движущемся автомобиле "прочерки" горят слишком долго вместо цифр, обратитесь в сервисную сеть CITROËN.

Текущий расход топлива: данная функция работает только при движении со скоростью выше 30 км/ч.

Средний расход топлива: это усредненное количество топлива, израсходованного с момента последнего обнуления счетчика на компьютере.

Пройденный путь: это расстояние, пройденное с момента последнего обнуления показаний бортового компьютера.

Расстояние, оставшееся до пункта назначения: это расстояние, остающееся до заданного водителем пункта назначения. Оно мгновенно подсчитывается навигационной системой, если она включена.

Средняя скорость: это скорость, подсчитанная с момента последнего обнуления показаний бортового компьютера (при включенном зажигании).

12 ЭКРАННЫЕ МЕНЮ



ОСНОВНЫЕ ФУНКЦИИ

- 1 ВЫБОР А
- 2 выбор А1
- 3 выбор А2
- 1 ВЫБОР В...

МЕНЮ "Навигация - Наведение"

- 1 Select destination
"Выбрать конечный пункт"
- 2 Enter an address
"Ввести адрес"
- 2 Directory
"Список"
- 2 GPS coordinates
"Координаты GPS" (Сохранить)
- 1 Journey leg and route
"Этапы и маршрут"
- 2 Add a stage
"Добавить этап"
- 3 Enter an address
"Ввести адрес"
- 3 Directory
"Список"

- 3 Previous destinations
"Последние конечные пункты"
- 2 Order/delete journey legs
"Упорядочить/ Удалить этапы"
- 2 Divert route
"Объездной путь"
- 2 Chosen destination
"Выбранный конечный пункт"
- 1 Guidance options
"Опции"
- 2 Define calculation criteria
"Определить критерии расчета"
- 3 Fastest route
"Самый быстрый путь"
- 3 Shortest route
"Самый короткий путь"
- 3 Distance/Time
"Компромиссный по расстоянию и времени"
- 3 With tolls
"С платными проездами"
- 3 With Ferry
"С паромами"
- 3 Traffic info
"Трансляция дорожной информации"
- 2 Set speech synthesis
"Настроить речевой информатор"
- 2 Delete last destinations
"Удалить последние конечные пункты"
- 2 Set parameters for risk areas
"Установить параметры зон риска"

- 1 Map management
"Управление картой"
- 2 Map orientation
"Ориентирование карты"
- 3 Vehicle direction
"На автомобиле"
- 3 North direction
"на Север"
- 3 Perspective view
"Вид в перспективе"
- 2 Map details
"Подробности на карте"
- 2 Move the map
"Перемещать карту"
- 2 Mapping and updating
"Картография и обновление"
- 2 Description of risk areas database
"Описание базы данных зон риска"
- 1 Stop / Restore guidance
"Остановить / Продолжить наведение"
- 2 Fastest route
"Самый быстрый путь"
- 2 Shortest route
"Самый короткий путь"
- 2 Distance/Time
"Компромиссный по расстоянию и времени"
- 2 With tolls
"С платными проездами"
- 2 With Ferry
"С паромами"
- 2 Traffic info
"Трансляция дорожной информации"

12 ЭКРАННЫЕ МЕНЮ

МЕНЮ "TRAFFIC" "Дорожная информация"

- 1 Geographic filter
"Географический фильтр"
- 2 Retain all the messages:
"Сохранять все сообщения"
- 2 Retain the messages:
"Сохранять сообщения:"
- 3 Around the vehicle
"Вблизи автомобиля"
- 3 On the route
"По маршруту следования"
- 1 Select TMC station
"Выбрать радиостанцию TMC"
- 2 Automatic TMC
"Автоматическая настройка TMC"
- 2 Manual TMC
"Ручная настройка TMC"
- 2 List of TMC stations
"Перечень радиостанций TMC"
- 1 Display / Do not display messages
"Показывать / Не показывать сообщения"

МЕНЮ Phone "Телефон"

- 1 Dial
"Набрать номер"
- 1 Directory of contacts
"Контакты"

- 2 Call
"Вызов"
- 2 Open
"Открыть"
- 2 Import
"Импорт"
- 2 Delete
"Удалить"
- 2 Cancel
"Отменить"
- 1 Contacts management
"Работа с контактами"
- 2 New contact
"Новый контакт"
- 2 Sort by First name/Name
"Сортировать по фамилии/имени"
- 2 Delete all contacts
"Удалить все контакты"
- 2 Import all the entries
"Импортировать все"
- 2 Synchronization options
"Синхронизация контактов"
- 3 No synchronization
"Синхронизация отсутствует"
- 3 Display telephone contacts
"Показать контакты телефона"
- 3 Display SIM card contacts
"Показать контакты SIM-карты"
- 3 Display all phone contacts
"Показать все контакты"
- 2 Contact mem. status
"Состояние памяти для контактов"

- 1 Phone functions
"Функции телефона"
- 2 Ring options
"Опции сигнала вызова"
- 2 Delete calls log
"Очистить журнал вызовов"
- 1 Bluetooth functions
"Функции Bluetooth"
- 2 List of the paired peripherals
"Перечень известного периферийного оборудования"
- 3 Connect
"Подключение"
- 3 Disconnect
"Отключение"
- 3 Delete
"Удалить"
- 3 Delete all
"Удалить все"
- 3 Cancel
"Отменить"
- 2 Peripherals search
"Поиск периферийного оборудования"
- 2 Rename radiotelephone
"Переименовать радиотелефон"
- 1 Hang up
"Отбой"

12 ЭКРАННЫЕ МЕНЮ

МЕНЮ "RADIO" "Радио"

- 1 Change Waveband
"Сменить диапазон"
- 2 AM / FM
AM / FM
- 1 Guidance options
Дополнительные настройки навигатора
- 2 TA
TA
- 2 RDS
Вещание RDS
- 1 Audio settings
"Настройки аудиосистемы"
- 2 Equalizer
"Акустическое поле"
- 3 None
"Отсутствие"
- 3 Classical
"Классика"
- 3 Jazz
"Джаз"
- 3 Rock
"Рок"
- 3 Techno
"Техно"
- 3 Vocal
"Вокал"

- 2 Bass
"Низкие частоты"
- 2 Treble
"Высокие частоты"
- 2 Loudness
"Тонкомпенсация"
- 3 Activated / Deactivated
Включено / Выключено
- 2 Distribution
"Распределение"
- 3 Driver
"Водитель"
- 3 All passengers
"Все пассажиры"
- 2 Le-Ri balance
"Баланс левые-правые динамики"
- 2 Fr-Re balance
"Баланс передние-задние динамики"
- 2 Auto. Volume
"Автоматическая регулировка громкости"
- 3 Activated / Deactivated
Включено / Выключено
- 1 Update radio list
"Обновить перечень радиостанций"

МЕНЮ "MUSIC" ("Музыка")

- 1 Change Media
"Сменить медиаисточник"
- 2 CD
CD
- 2 BT Streaming
BT Streaming
- 2 USB/iPod
USB/iPod
- 2 AUX
AUX
- 1 Read mode
"Режим воспроизведения"
- 2 Normal
"Нормальный"
- 2 Random
"Случайный порядок"
- 2 Random on all media
"Случайный порядок для всех медиаустройств"
- 2 Repetition
"Повтор"
- 1 Audio settings
"Настройки аудиосистемы"
- 1 Activate / Deactivate AUX input
"Включение / Отключение дополнительного источника"

12 ЭКРАННЫЕ МЕНЮ

МЕНЮ "SETUP" "Настройки"

- 1 Display configuration
"Настройка дисплея"
- 2 Choose colour
"Выбор цвета"
- 3 Harmony:
"Фон"
- 3 Cartography:
"Картография"
- 4 Day mode
"Дневной режим"
- 4 Night mode
"Ночной режим"
- 4 Auto Day/Night
"Автоматический выбор дневного/ночного режима"
- 2 Adjust luminosity
"Регулировка подсветки"
- 2 Set date and time
"Настройка даты и часов"
- 2 Select units
"Выбрать единицы измерения"
- 1 Speech synthesis setting
Параметры синтеза речи ("Голосовой информатор")
- 2 Guidance instructions volume
"Громкость подсказок навигатора"
- 2 Select male voice / Select female voice
"Выбрать мужской голос / Выбрать женский голос"

- 1 Select language
Выбрать язык
- 2 Français
Français
- 2 English
English
- 2 Italiano
Italiano
- 2 Portuguese
Portuguese
- 2 Español
Español
- 2 Deutsch
Deutsch
- 2 Nederlands
Nederlands
- 2 Turkish
Turkish
- 2 Polski
Polski
- 2 Русский
Русский

- 1 Vehicle parameters
"Параметры систем автомобиля"*
- 2 Parking assistance
"Помощь при парковке"
- 2 Operation of wipers
Работа стеклоочистителей
- 3 Engage rear wiper in REVERSE
Включ. задн. ст-очистит. с передач. З.Х.
- 2 Lighting configuration
Настройка свет. приборов
- 3 Duration of guide-me home lighting
Продолж-сть "встреч." освещения
- 3 Directional headlamps
Адаптивные фары
- 3 Mood lighting
Приглуш. свет в салоне
- 3 Daytime running lamps
Дневн. ходовые огни
- 1 Trip computer
"Бортовой компьютер"
- 2 Alert log
"Журнал оповещений"
- 2 Status of functions
"Состояние бортовых систем"

* Конфигурация зависит от модификации автомобиля.

ЧАСТО ЗАДАВАЕМЫЕ ВОПРОСЫ

В приведенной таблице собраны ответы на наиболее часто задаваемые вопросы, касающиеся работы автомагнитолы.

ВОПРОС	ОТВЕТ	ЧТО ДЕЛАТЬ
Маршрут не прокладывается.	Возможно, заданные Вами пункты наведения находятся в противоречии с условиями местности, по которой Вы проезжаете (например, система не может исключить из маршрута платную автодорогу, находясь на платной автодороге).	Проверьте пункты наведения в меню навигатора "Navigation Menu"/"Guidance options" ("Опции наведения")/"Define calculation criteria" ("Определение критериев").
Зоны риска не выводятся на экран.	Зоны риска не выбраны.	Выберите зоны риска из списка.
	Зоны риска не загружены на карту.	Скачайте зоны риска с сайта: http://citroen.navigation.com
Звуковое предупреждение о зонах риска "Hazard zone" не работает.	Система звукового предупреждения не активирована.	Активируйте систему звукового предупреждения, открыв для этого меню "Navigation - guidance" ("Навигация-Наведение")/"Guidance options" ("Опции наведения")/"Set parameters for risk areas" ("Параметры зон риска").
Система не предлагает объездной путь.	Критерии наведения не соответствуют информации ТМС.	Выберите функцию "Traffic info" ("Информация о ситуации на дорогах") в списке критериев наведения.
Я получаю предупреждение о зоне риска "Accident-prone area", находящейся вне моего маршрута.	Кроме наведения, система сообщает обо всех зонах риска "Hazard zone", попадающих в веерную зону сканирования пространства перед автомобилем. В нее могут попасть и "Hazard zone", расположенные на близлежащих или параллельных дорогах.	Увеличьте масштаб карты зумом, чтобы точнее определить местоположение зоны "Accident-prone area". Выберите "On the route" ("На маршруте наведения"), чтобы больше не получать сообщения о зонах, расположенных вне маршрута или сократить временной интервал сообщений.

ЧАСТО ЗАДАВАЕМЫЕ ВОПРОСЫ

ВОПРОС	ОТВЕТ	ЧТО ДЕЛАТЬ
О некоторых автомобильных заторах на маршруте не сообщается в режиме реального времени.	Сразу после включения системы ей требуется несколько минут на поиск и сбор информации о ситуации на дорогах.	Дождитесь сбора полной информации о ситуации на дорогах (и появления на карте соответствующих пиктограмм).
	Фильтры настроены на слишком узкую зону.	Измените настройки географических фильтров ("Geographic filter").
	В некоторых странах принимается дорожная информация, относящаяся к ситуации только на самых крупных автомагистралях (автобанах).	Это не является неисправностью системы. Она принимает только ту информацию о ситуации на дорогах, которая имеется в эфире.
Высота над уровнем моря не показывается.	Инициализация системы GPS может занять до трех минут с момента ее включения чтобы установить прямую связь с четырьмя и более спутниками.	Необходимо дождаться полного выхода системы на рабочий режим. Убедитесь, что система связалась не менее, чем с четырьмя спутниками (длительно нажмите на клавишу "SETUP", а затем выберите "GPS coverage").
	В зависимости от топографической обстановки (туннели и т.п.) или метеорологических условий качество приема сигнала со спутника системы GPS может изменяться.	Это нормальное явление. Работа бортовой навигационной системы зависит от условий, в которых принимается сигнал GPS.
Почему мне не удается подключить свой телефон через Bluetooth?	Возможно, что функция Bluetooth телефона не активирована или аппарат "не виден".	<ul style="list-style-type: none"> - Проверьте, активирована ли функция Bluetooth на Вашем телефоне. - Проверьте, всем ли "виден" Ваш телефон.
	Функция Bluetooth Вашего телефона несовместима с системой.	Список мобильных телефонов с совместимой функцией Bluetooth имеется в нашей сети.
Звук телефона, соединенного через систему Bluetooth не слышен.	Уровень звука зависит одновременно и от системы, и от телефона.	Увеличьте уровень звука на автомагнитоле, возможно, до максимума и прибавьте громкости телефону - если понадобится.
	Окружающий шумовой фон влияет на слышимость и восприятие звука.	Снизьте влияние окружающих источников шума (закройте окна, переключите вентилятор на пониженный режим, замедлите скорость движения и т.п.).

ЧАСТО ЗАДАВАЕМЫЕ ВОПРОСЫ

ВОПРОС	ОТВЕТ	ЧТО ДЕЛАТЬ
Телефонные контакты повторяются в списке.	Опции синхронизации контактов предлагают синхронизировать контакты с SIM-карты, телефонные контакты или и те и другие контакты вместе. Во время синхронизации контактов с SIM-карты и с телефона есть вероятность повторяющихся контактов в списке.	Выберите "Display SIM card contacts" ("Показать на дисплее контакты с SIM-карты") или "Display telephone contacts" ("Показать контакты, сохраненные в телефоне").
Контакты высвечиваются не в алфавитном порядке.	Некоторые телефоны предлагают дополнительные опции. В зависимости от выбранных параметров контакты могут располагаться в особом порядке, не в алфавитном.	Изменить параметры показа на дисплее телефонного списка контактов.
Почему система не принимает SMS-сообщений?	В режиме Bluetooth передача SMS-сообщений блокируется.	
Почему компакт-диск либо систематически выбрасывается дисководом CD-плеера, либо не читается?	<p>Компакт-диск перевернут, неудобочитаем, не содержит аудиоинформации или формат записанной на нем аудиоинформации не соответствует формату, на который рассчитан CD-плеер автомагнитолы.</p> <p>CD-диск был записан в формате, не читаемом плеером.</p> <p>Компакт-диск защищен системой защиты от пиратского использования, которая не распознается CD-плеером автомагнитолы.</p>	<ul style="list-style-type: none"> - Проверьте, не перевернут ли компакт-диск в дисковом. - Проверьте состояние диска: слишком поврежденный диск читаться не будет. - Если диск записан самостоятельно, см. рекомендации в рубрике "AUDIO" ("Аудиосистема"). - CD-плеер автомагнитолы не предназначен для проигрывания дисков DVD. - Некоторые компакт-диски не будут читаться CD-плеером в связи с их низким качеством.
Время ожидания после загрузки компакт-диска CD или подключения USB-разъема может оказаться продолжительным.	При загрузке нового медианосителя система считывает с него необходимую часть информации (список произведений, наименование, исполнитель и т.д.). Этот процесс может занять от нескольких секунд до нескольких минут.	Это - нормальное явление.
Почему качество звука CD-плеера ухудшилось?	Компакт-диск поцарапан или он низкого качества.	Пользуйтесь только высококачественными компакт-дисками и храните их в надлежащих условиях.
	Настройки автомагнитолы (высокие и низкие частоты тембра, звуковое поле) неправильны.	Установите уровень высоких или низких частот тембра на 0, при этом звуковое поле не настраивайте.

ЧАСТО ЗАДАВАЕМЫЕ ВОПРОСЫ

ВОПРОС	ОТВЕТ	ЧТО ДЕЛАТЬ
Некоторые информационные символы с медиаустройства отображаются на дисплее неверно.	Аудиосистема не может правильно отобразить символы.	Используйте стандартные символы для обозначения треков и репертуарного списка.
Не происходит считывания файлов во время стриминга.	Подключенное периферийное устройство не может запустить автоматическое считывание.	Запустите считывание с периферийного устройства.
На дисплее не отображаются названия треков и время считывания во время аудиостриминга.	Bluetooth профиль не позволяет передавать данную информацию.	
Почему качество приема радиостанции постепенно ухудшается, а внесенные в память радиостанции не работают (отсутствует звук, индицируется частота 87,5 МГц...).	Автомобиль удалился на слишком большое расстояние от передатчика интересующей Вас радиостанции, либо в географической местности, где Вы находитесь, передатчики отсутствуют вообще.	Включите функцию "RDS" при помощи меню быстрых настроек, чтобы система могла проверить, есть ли в данной географической зоне более мощные радиопередатчики.
	Внешние препятствия (холмы, здания, туннели, гаражи, подземные сооружения...) способны ухудшить качество приема радиосигнала, в том числе и принимаемого в режиме отслеживания местных радиостанций, вещающих в стандарте "RDS".	Падение качества приема из-за помех - естественное явление, оно ни в коей мере не означает ухудшения качества радиоприемника.
	Радиоантенна либо отсутствует, либо повреждена (например, на автоматической мойке или на подземной стоянке).	Проверьте исправность антенны в сервисной сети CITROËN.
Я не нахожу радиостанции, представленные в списке принимаемых станций.	Больше нет приема этой станции или у нее сменилось название.	
	Некоторые радиостанции вместо своего наименования передают иную информацию (например, название песни).	
Название радиостанции изменилось.	Система воспринимает ее как название станции.	

ЧАСТО ЗАДАВАЕМЫЕ ВОПРОСЫ

ВОПРОС	ОТВЕТ	ЧТО ДЕЛАТЬ
При изменении настроек высоких и низких частот настройка акустического поля отключается.	Выбор акустического поля предполагает настройку высоких и низких частот. Невозможно отрегулировать один параметр без настройки другого.	Измените настройки высоких и низких частот или акустического поля, чтобы добиться желаемого звукового окружения.
При изменении акустического поля настройки высоких и низких частот устанавливаются на ноль.		
При смене настроек баланса, распределение звука не работает.	Выбор распределения должен осуществляться вместе с настройкой баланса. Невозможно отрегулировать один параметр без настройки другого.	Измените настройки баланса или распределение звука, чтобы добиться желаемого звукового окружения.
При смене распределения звука настройки баланса не работают.		
Как устранить расхождение в качестве звучания источников аудиосигнала (радиоприемника, CD-плеера и т.п.)?	Для оптимального звуковоспроизведения настройки аудиосистемы Volume, Bass, Treble, Equalizer, Loudness (громкость, низкий, высокий тембр, акустическое поле, тонкомпенсация) могут адаптироваться к различным источникам аудиосигнала, что ведет к разнице звучания при смене источника (радиоприемника, CD-плеера и т.п.).	Проверьте соответствие аудионастроек Volume, Bass, Treble, Equalizer, Loudness (громкости, низкого, высокого тембра, акустического поля, тонкомпенсации) каждому из источников. Так, регулировки всех функций в режиме AUDIO Le-Ri balance, Fr-Re balance, Treble, Bass (баланс левых и правых громкоговорителей, баланс передних и задних громкоговорителей, высокие и низкие частоты тембра) следует перевести в среднее положение, установить "Linear" ("Плоскую") характеристику звукового поля, а функцию тонкомпенсации установить в положение "активирована" для CD-плеера и в положение "не активирована" для радиоприемника.

ЧАСТО ЗАДАВАЕМЫЕ ВОПРОСЫ

ВОПРОС	ОТВЕТ	ЧТО ДЕЛАТЬ
Почему через несколько минут после остановки двигателя система отключается?	Продолжительность работы системы после остановки двигателя зависит от степени заряженности аккумуляторной батареи. Отключение системы предусмотрено в ее концепции: она переходит в режим энергосбережения и отключается, чтобы не разряжать аккумуляторную батарею.	Запустите двигатель, чтобы зарядить батарею.
Начало считывания моей флеш-карты через USB-ридер очень запаздывает (задержка 2-3 минуты).	Некоторые записанные на флеш-карту файлы могут существенно задерживать доступ к ее содержимому (раз в 10 дольше, чем считывание из директории).	Удалите файлы, полученные с флеш-картой и уменьшите количество разветвлений на ней.
При подключении своего iPhone в режиме телефона к USB-ридеру я не могу одновременно прослушивать музыкальные файлы.	Когда iPhone пытается автоматически работать в режиме телефона, он принудительно включает функцию "streaming". В этом случае функция "streaming" берет верх над USB-ридером и с этого момента им воспользоваться невозможно, при этом прослушиваемая на плеере Apple® композиция в течение некоторого времени звучать не будет.	Отключите и вновь включите USB-соединение (в этом случае функция USB будет главенствовать над функцией "streaming").

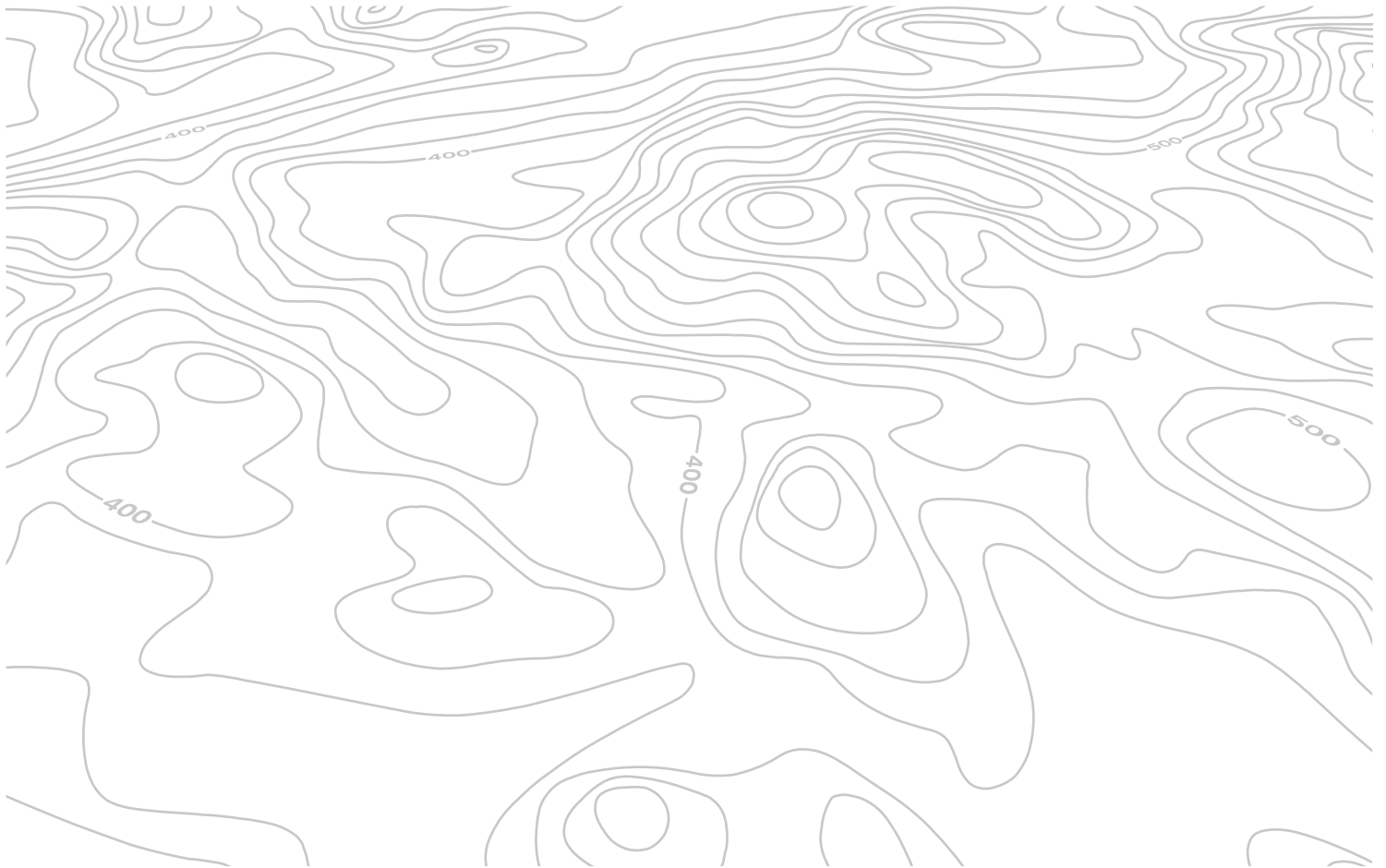

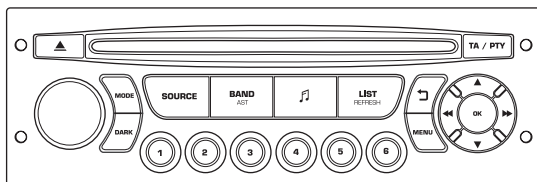

Автомобильная магнитола

АВТОМАГНИТОЛА / BLUETOOTH



Автомобильная магнитола настроена на работу только с Вашим автомобилем.



По соображениям безопасности, водитель должен осуществлять все операции, требующие особого внимания, на остановленном автомобиле.

В целях предупреждения ускоренного разряда аккумуляторной батареи автомобильная магнитола может автоматически отключиться по истечении нескольких минут после остановки двигателя.

СОДЕРЖАНИЕ

01	Первое знакомство	стр.	9.64
02	Блок управления на рулевом колесе	стр.	9.65
03	Главное меню	стр.	9.66
04	Аудиосистема	стр.	9.67
05	USB-ридер	стр.	9.70
06	Функции Bluetooth	стр.	9.73
07	Настройки	стр.	9.76
08	Бортовой компьютер	стр.	9.77
09	Экранное меню	стр.	9.78
	Часто задаваемые вопросы	стр.	9.83

01 ПЕРВЫЕ ШАГИ

Выбор источника аудиосигнала:

радиоприемник, аудио-CD/CD MP3, USB, вход Jack, Streaming, AUX.

Выбор частотных диапазонов FM1, FM2, FMast и AM.

Настройки аудиосистемы: баланс передних/задних и левых/правых громкоговорителей, настройка низких/высоких частот, функции тонкомпенсации и характеристик звукового поля.

Индикация перечня станций местного радиовещания.

Длительное нажатие: треки CD-диска или сборники MP3 (CD / USB).

Завершить текущее действие.

Извлечение компакт-диска CD.

Настройка индикации на дисплее:

Дата, параметры аудиосистемы, бортовой компьютер, телефон.

Включ./выключ., настройка громкости.

Кнопка DARK улучшает индикацию на дисплее в условиях ночного вождения.
1° нажатие: включается только верхняя панель.
2° нажатие: дисплей становится черным.
3° нажатие: восстанавливается стандартная индикация.

Кнопки с 1 по 6: Выбор станции из памяти.
Длительное нажатие: внесение станции в память.

Показ главного меню.

Вкл./Выкл. функции TA ("Дорожная информация").
Длительное нажатие: доступ к функции РТУ* (выбор радиопередачи по ее типу).

Автоматический поиск радиостанций в нижнем/верхнем частотном диапазоне.
Выбор предыдущей/следующей композиции на CD, MP3 или USB.

Подтвердить.

Выбор нижнего/верхнего частотного диапазона.
Выбор предыдущего/следующего плей-листа MP3.
Выбор сборника / жанра / исполнителя / предыдущего / следующего плей-листа (USB).

* Наличие в зависимости от комплектации.



02 БЛОК УПРАВЛЕНИЯ НА РУЛЕВОМ КОЛЕСЕ

Радиоприемник: выбор радиостанции из памяти в нижнем/верхнем частотном диапазоне.

USB: выбор жанра / исполнителя / сборника из классификационного списка.

Выбор предыдущего/следующего элемента меню.

Радиоприемник: автоматический поиск радиостанций в верхнем частотном диапазоне.

CD-плеер / MP3-плеер / USB: выбор следующей композиции.

CD-плеер / USB: постоянное нажатие: ускоренная прокрутка вперед.

Пропуск в списке.

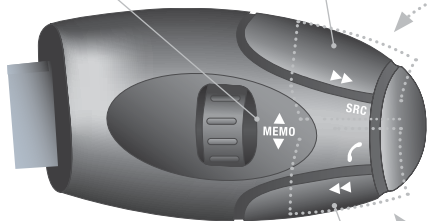

Увеличение уровня громкости.

Смена источника аудиосигнала.
Подтверждение выбора.
"Снять"/"положить" трубку.
Нажатие более 2 секунд: доступ к меню телефона.

Уменьшение уровня громкости.

Отключение звука: осуществляется одновременным нажатием на кнопки увеличения и ограничения уровня громкости.
Восстановление звука осуществляется нажатием на одну из двух кнопок регулировки уровня.

Радиоприемник: автоматический поиск радиостанций в нижнем частотном диапазоне.

CD-плеер / MP3-плеер / USB: выбор предыдущей композиции.

CD-плеер / USB: постоянное нажатие: ускоренная прокрутка назад.

Пропуск в списке.

03 ГЛАВНОЕ МЕНЮ

> МОНОХРОМНЫЙ ДИСПЛЕЙ С

ФУНКЦИИ АУДИОСИСТЕМЫ:
автоматизация, CD-плеер, USB, дополнительные настройки.

ТЕЛЕФОН: гарнитура
"свободные руки",
совмещение и настройка
систем, управление связью.

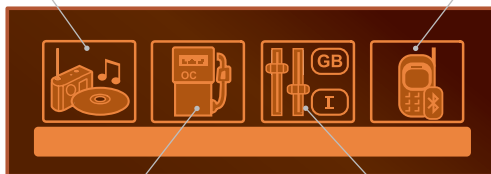

БОРТОВОЙ КОМПЬЮТЕР:
ввод расстояния, контрольные
лампы, сигнализаторы
состояния бортовых систем.

**ПЕРСОНАЛЬНЫЕ
НАСТРОЙКИ И
КОНФИГУРАЦИЯ:**
параметры систем,
индикация, язык сообщений.

> МОНОХРОМНЫЙ ДИСПЛЕЙ А



Полный перечень всех меню
приведен в рубрике "Экранное
меню" этой главы.

04 АУДИОСИСТЕМА



РАДИОПРИЕМНИК ВЫБОР РАДИОСТАНЦИИ

1		Последовательными нажатиями на кнопку SOURCE ("Источник аудиосигнала") выделите радиоприемник.	
2		Нажмите на клавишу BAND AST для выбора одного из диапазонов: FM1, FM2, FMast, AM.	
3		Кратко нажмите на одну из кнопок, чтобы запустить режим автоматической настройки на радиостанции.	
4		Нажмите на одну из кнопок, чтобы провести настройки вручную в верхнем или нижнем диапазоне.	
		Нажмите на кнопку LIST REFRESH, чтобы ознакомиться с перечнем местных радиостанций (не более 30). Для обновления этого перечня, удерживайте нажатие на кнопку более двух секунд.	

Внешние препятствия (холмы, здания, туннели, гаражи, подземные сооружения...) способны ухудшить качество приема радиосигнала, в том числе и принимаемого в режиме отслеживания местных радиостанций, вещающих в стандарте RDS. Падение качества приема из-за помех - естественное явление, оно ни в коей мере не означает ухудшения качества радиоприемника.

RDS

1		Нажмите на клавишу MENU.	
2		Выберите AUDIO FUNCTIONS и нажмите на ОК.	
3		Выберите функцию FM WAVEBAND PREFERENCES ("предпочитаемые станции FM-диапазона") и нажмите на ОК.	
4		Выберите ACTIVATE FREQUENCY FOLLOWING (RDS) ("активировать режим отслеживания частоты RDS") и нажмите на ОК. На дисплее появится аббревиатура RDS.	
		Включите радиоприемник и нажмите на ОК чтобы активировать / отключить режим RDS.	
		Если на дисплее присутствует символ RDS, Вы сможете продолжать прослушивание станции, на которую настроены. Но может случиться и так, что вещающая в стандарте RDS станция перестанет прослушиваться, поскольку ее вещательная сеть не покрывает всей территории страны, по которой Вы проезжаете. Поэтому, в случае слабого приема, происходит переключение на региональную станцию.	

04 АУДИОСИСТЕМА

ПРОСЛУШАТЬ ДОРОЖНУЮ ИНФОРМАЦИЮ (ТА)



Функция передачи дорожной информации TA (Traffic Announcement) в первую очередь предназначена для прослушивания сообщений об опасности на дороге. Для ее активации достаточно найти радиостанцию, которая сможет транслировать такого рода информацию. Во время передачи дорожной информации все работающие в это время медиаустройства (радиоприемник, CD, ...) автоматически отключаются для трансляции дорожной информации. Возврат к работе включенных медиаустройств возобновится после окончания передачи сообщения.

1

TA / PTY



Нажмите на кнопку TA для активации или дезактивации функции передачи сообщений.

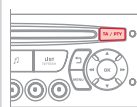

CD ПРОСЛУШИВАНИЕ КОМПАКТ-ДИСКА



В дисковод следует загружать компакт-диски только круглой формы. Некоторые системы защиты записей от пиратского использования, присутствующие на оригинальных или самостоятельно скопированных компакт-дисках, могут генерировать нарушения в работе аудиосистемы вне зависимости от качества CD-проигрывателя. Проигрывание диска или компиляции треков MP3 происходит автоматически сразу после загрузки в дисковод, не нажимая на клавишу извлечения EJECT.

1



Для прослушивания загруженного диска последовательно нажмите на клавишу SOURCE ("Источник аудиосигнала") и выберите CD-проигрыватель.

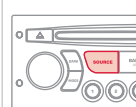

2



Нажмите на соответствующую клавишу, чтобы выбрать композицию или фрагмент.

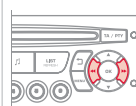

Нажмите на клавишу LIST REFRESH, чтобы вывести на дисплей список треков компакт-диска.

3



Задержите нажатие на соответствующую кнопку для быстрой прокрутки вперед или назад.

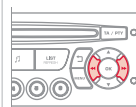

04 АУДИОСИСТЕМА

CD MP3 ПРОСЛУШИВАНИЕ КОМПИЛЯЦИИ MP3



Загрузите диск с компиляцией MP3 в дисковод. Поиск музыкальных композиций может занять от нескольких мгновений до десятков секунд, прежде чем начнется их воспроизведение.



CD-плеер может прочитать до 255 файлов MP3, записанных на одном компакт-диске в восьми директориях перечня. Для более быстрого доступа к записям на компакт-диске, рекомендуется ограничиться двумя директориями. Во время прослушивания порядок папок не соблюдается. Все файлы показаны на одном и том же уровне.

1



Для прослушивания загруженного диска последовательно нажмите на клавишу SOURCE ("Источник аудиосигнала") и выберите CD-плеер.

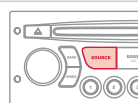

2



Нажмите на соответствующую клавишу, чтобы выбрать папку на CD-диске. Нажмите на соответствующую клавишу, чтобы выбрать композицию на CD-диске.

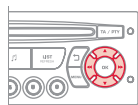

Нажмите на LIST REFRESH, чтобы просмотреть список плей-листов из компиляции MP3.

3



Для прокрутки вперед или назад нажмите и удерживайте соответствующую клавишу.

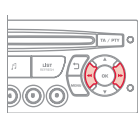

CD MP3 ИНФОРМАЦИЯ И РЕКОМЕНДАЦИИ



Формат MP3, представляющий собой аббревиатуру стандарта MPEG 1,2 & 2.5 Audio Layer 3, является программой сжатия аудиофайлов, позволяющей записать десятки музыкальных композиций на одном компакт-диске.



Для записи в формате CDR или CDRW рекомендуется пользоваться программой, отвечающей требованиям стандарта ISO 9660 уровня 1,2 или Joliet.

Проигрывание дисков, записанных в каком-либо другом формате, может оказаться невозможным или некорректным.

Записи на одном диске следует осуществлять в одной стандартной программе на минимальной скорости (4x максимум) для достижения оптимальных акустических характеристик.

Для многократных записей на одном компакт-диске рекомендуется пользоваться программой, записывающей в стандарте Joliet.



На магнитоле допускается проигрывать файлы только с расширением ".mp3" в диапазоне 22,05 кГц или 44,1 кГц. Все остальные файлы (типа .wma, .mp4, .m3u...) системой не проигрываются.



В названиях файлов должно содержаться не более 20 знаков, среди которых не должно быть графических символов и знаков пунктуации (напр.: " ? ; ù), которые могут помешать проигрыванию композиций и их индикации на дисплее.



Чистые CD-диски не распознаются и могут повредить аппаратуру.

05 USB РИДЕР

ИСПОЛЬЗОВАНИЕ РАЗЪЕМА USB

1

Данное устройство состоит из USB-порта и разъема "Jack". Файлы в аудиоформате передаются с переносного устройства - с цифрового плеера или флеш-карты USB - на автомагнитолу и прослушиваются через громкоговорители автомобиля.



2

Флеш-карта USB (1.1, 1.2 и 2.0) или плеер Apple® 5-го или более нового поколения:

- флеш-карты USB должны быть отформатированы в FAT или FAT 32 (NTFS не поддерживается),
- обязателен соединительный кабель Apple®,
- навигация по списку файлов выполняется также кнопками блока управления на руле.



3

Другие плееры Apple® предыдущих поколений и устройства, использующие протокол MTP*:

- считывание только при наличии шнура Jack-Jack (не поставляется в комплекте),
- поиск по списку файлов осуществляется с переносного устройства.



Перечень совместимых с системой устройств и информацию о параметрах сжатия можно получить в сервисной сети CITROËN.

ПОДКЛЮЧЕНИЕ ФЛЕШ-КАРТЫ USB

1

Вставьте флеш-карту в разъем - напрямую или через кабель. При включенной автомагнитоле флеш-карта распознается сразу. Воспроизведение начнется автоматически после короткой паузы, зависящей от памяти флеш-карты USB. При этом распознаются файлы в форматах .mp3 (только "mpeg1 layer 3") и .wma (только "standard 9", сжатие 128 кбит/сек.). Распознаются и некоторые форматы плей-листов (.m3u и др.). При подключении флеш-карты, которая прослушивалась последней, ее записи воспроизводятся автоматически.



!

Система составляет плей-листы (во временном накопителе) в течение времени, зависящего от памяти флеш-карты USB. Во время этого процесса другие функции системы остаются доступными для пользования. Плей-листы обновляются при каждом выключении зажигания, либо при подключении устройства USB. Во время первого подключения дорожки распределяются по папкам. Во время повторного подключения выбранная ранее система распределения файлов сохраняется.

* Наличие зависит от комплектации автомобиля.

05 USB РИДЕР

ИСПОЛЬЗОВАНИЕ РАЗЪЕМА USB

2

Нажмите и удерживайте клавишу LIST для доступа к различным классификациям. Выберите Папку / Исполнителя / Жанр / Плей-лист, нажмите на ОК для выбора классификации, затем еще раз на ОК для подтверждения выбора.



- Папки: здесь собраны все папки с аудиофайлами, считанными с внешнего носителя.
- Исполнители: поиск исполнителей по именам системе ID3 Tag, расположенным в алфавитном порядке.
- Жанр: поиск по жанрам, классифицированным в ID3 Tag.
- Плей-листы: поиск по плей-листам, сохраненным в памяти USB-устройства.

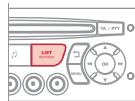

Коротко нажмите на LIST для просмотра перечня папок, выбранного ранее. Перемещение по перечню осуществляйте при помощи кнопок "влево/вправо" и "вверх/вниз". Подтвердите свой выбор нажатием на ОК.

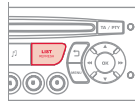

3



Нажмите на одну из этих кнопок для перехода к предыдущей / следующей дорожке воспроизводимого перечня. Удерживайте нажатой одну из кнопок для ускоренной перемотки вперед или назад.

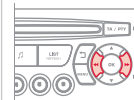

4



Нажмите на одну из этих клавиш для доступа к Жанру, Папке, Исполнителю или предыдущему / следующему отрывку в воспроизводимом перечне.

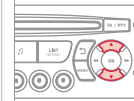

ПОДКЛЮЧЕНИЕ ПЛЕЕРОВ APPLE® ЧЕРЕЗ РАЗЪЕМ USB

1

Используемые перечни: Исполнитель, Жанр и Перечень произведений (в соответствии с информацией в Apple®). "Выбор" и "Навигация" описаны в предыдущих разделах, с 1-го по 4-й.



Не подключайте к USB-разъему жесткие диски или USB-устройства, не являющиеся аудиооборудованием. Это может вывести из строя бортовую аудиосистему.

05 USB РИДЕР

КАК ПОЛЬЗОВАТЬСЯ ДОПОЛНИТЕЛЬНЫМ ВХОДОМ (AUX)

Разъем JАСK или USB (в зависимости от комплектации автомобиля)



Дополнительный вход JАСK или USB позволяет подключить переносное устройство (MP3-плеер и т.п.).



Не подключайте одно и то же устройство одновременно через разъемы USB и JАСK.

1

Подключите переносное устройство (напр., MP3-плеер и т.п.) к разъему JАСK или USB при помощи соответствующего кабеля (он не поставляется в комплектации автомобиля).



2



Последовательно нажимая на клавишу SOURCE, выберите функцию AUX.

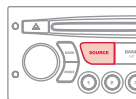

НАСТРОЙКА ГРОМКОСТИ ПЕРЕНОСНОГО УСТРОЙСТВА

1

Сначала настройте уровень громкости своего переносного устройства.



2



Затем настройте громкость своей бортовой автомагнитолы.

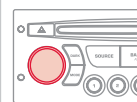

Индикация параметров и управление функциями осуществляются с переносного устройства.



06 ФУНКЦИИ BLUETOOTH



ТЕЛЕФОН И BLUETOOTH

ДИСПЛЕЙ С

(Устанавливается в зависимости от модели и модификации)

СИНХРОНИЗАЦИЯ ТЕЛЕФОНА / ПЕРВОЕ СОЕДИНЕНИЕ



!

По соображениям безопасности и необходимости уделить особое внимание этому виду настроек, синхронизацию мобильного телефона Bluetooth с системой громкой связи Bluetooth автомагнитолы следует осуществлять на остановленном автомобиле, не выключая зажигания.



На сайте www.citroen.ru имеется дополнительная информация (сведения о совместимости, помощь в настройках и т.д.).

1

Активируйте функцию Bluetooth телефона и убедитесь, что его "видят все" (конфигурация телефона).



2



Нажмите на клавишу MENU.

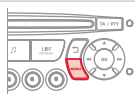

3



Выберите в меню:

- Телефон Bluetooth - Аудио
- Конфигурация Bluetooth
- Поиск Bluetooth

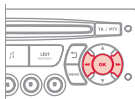

4

На экране появится сообщение о начале поиска.

Возможности системы зависят от сети, SIM-карты и совместимости систем Bluetooth на используемых аппаратах.

Изучите в руководстве к своему телефону и узнайте у своего оператора сотовой связи, к каким услугам Вы имеете доступ.

5

4 первых телефона отображаются в этом окне.

!

Меню ТЕЛЕФОН позволяет также выбрать следующие функции: Репертуар*, Журнал звонков, Проведение синхронизации.

* При полной совместимости вашего телефона.

6

Выберите из списка телефон для подключения. Одновременно Вы можете подключить только один телефон.

7

На экране появится виртуальная клавиатура: введите код из 4 цифр (минимум 4 цифры). Подтвердите нажатием на кнопку ОК.



8

На экране выбранного телефона появится сообщение. Для синхронизации введите тот же код на другом телефоне, затем нажмите на ОК.



При неудачном вводе кода число попыток не ограничивается.

9

На экране появится сообщение об успешном проведении синхронизации.

i

Разрешенное автоматическое подключение возможно только после конфигурации телефона. Репертуар и журнал звонков доступны после проведения синхронизации.

06 ФУНКЦИИ BLUETOOTH



ПРИЕМ ВХОДЯЩЕГО ЗВОНКА

- 1 Входящий вызов сопровождается телефонным звонком, а на экране дисплея панели приборов появляется сообщение.

- 2  Пользуясь кнопками, выберите закладку YES ("Да") на дисплее и подтвердите нажатием на кнопку ОК.

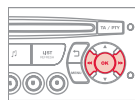

Нажмите на эту кнопку, чтобы ответить на вызов.

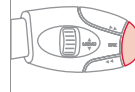

КАК ПОЗВОНИТЬ

- 1 Из меню "Bluetooth telephone function - Audio menu" выберите "Управление телефонными звонками", затем "Позвонить", "Журнал звонков" или "Записная книжка".

- 2 Нажмите более двух секунд на эту кнопку, чтобы открыть записную книжку и просмотреть ее, пользуясь ручкой настройки.
Или
Для набора номера воспользуйтесь клавиатурой своего телефона, остановив для этого автомобиль.

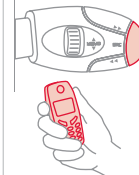

ОТКАЗ ОТ ВХОДЯЩЕГО ЗВОНКА

- 1 Во время звонка нажмите более двух секунд на эту кнопку.
Подтвердите нажатием на ОК чтобы дать звонку отбой.

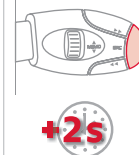

06 ФУНКЦИИ BLUETOOTH



АУДИОСИСТЕМА STREAMING AUDIO BLUETOOTH*

!

Воспроизведение по беспроводной связи музыкальных файлов с телефона с помощью аудиосистемы. Телефон должен обеспечивать работу с соответствующими системами Bluetooth (Системы A2DP / AVRCP).

1

Выполнить синхронизацию между телефоном и автомобилем. Синхронизация может быть выполнена через меню автомобильного телефона или посредством клавиатуры телефона. См. этапы с 1 по 9 на предыдущих страницах. Во время процедуры синхронизации автомобиль должен быть остановлен, а ключ находиться в замке зажигания.



2

Выберите в телефонном меню нужный номер для соединения. Аудиосистема автоматически подключится к новому синхронизированному телефону.

3



Активируйте источник streaming, нажав на кнопку SOURCE**. Прослушивание отдельных композиций возможно при помощи клавиш на лицевой панели автомагнитолы или при помощи блока управления на рулевом колесе***. Текстовая информация выводится на экран.

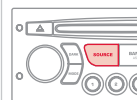











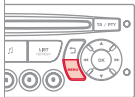

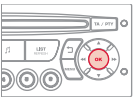

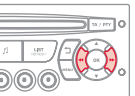
* Зависит от совместимости телефона.

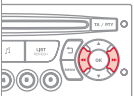
** В некоторых случаях, запуск аудиофайлов должен производиться при помощи клавиатуры.

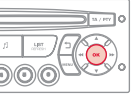
*** Если телефон поддерживает эту функцию.

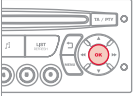
07 НАСТРОЙКИ

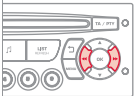
НАСТРОЙКА КАЛЕНДАРЯ И ЧАСОВ ДИСПЛЕЙ С

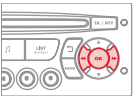
<p>1</p>  <p>Нажмите на кнопку MENU ("Меню").</p>		<p>5</p>  <p>Нажмите, чтобы подтвердить выбор.</p>	
<p>2</p>  <p>Перемещая стрелки, выберите функцию PERSONALISATION CONFIGURATION ("Персональные настройки").</p> 		<p>6</p>  <p>Перемещая стрелки, выберите функцию ADJUST THE DATE AND TIME ("Настройка календаря и часов").</p>	
<p>3</p>  <p>Нажмите, чтобы подтвердить выбор.</p>		<p>7</p>  <p>Нажмите, чтобы подтвердить выбор.</p>	
<p>4</p>  <p>Перемещая стрелки, выберите функцию DISPLAY CONFIGURATION ("Конфигурация дисплея").</p>		<p>8</p>  <p>Настройте поочередно все параметры и подтвердите нажатием на ОК. Затем выберите на дисплее закладку ОК и подтвердите выбор.</p>	

08 БОРТОВОЙ КОМПЬЮТЕР

ДИАГНОСТИКА СИСТЕМ



При каждом нажатии на торцевую кнопку выключателя стеклоочистителя последовательно индицируется информация бортового компьютера - в зависимости от дисплея.



- закладка "автомобиль", содержащая:
 - сведения об автономности, текущем расходе топлива и остатке пробега до пункта назначения,
- закладка "1" (1-й участок пробега), содержащая:
 - сведения о средней скорости пробега, среднем расходе топлива и пройденном пути на участке пробега "1",
- закладка "2" (2-й участок пробега), содержащая такую же информацию по второму участку пробега.



Установка на ноль

Выведите индикацию нужного участка пробега и нажмите на кнопку более двух секунд.

НЕКОТОРЫЕ ОПРЕДЕЛЕНИЯ

Автономность: показывает количество километров, которое может быть еще пройдено с оставшимся в баке запасом топлива из расчета среднего расхода топлива, определенного системой по пробегу нескольких последних километров.

Этот параметр может существенно изменяться в зависимости от изменившихся условий и стиля вождения или рельефа пути.

Как только автономность составит менее 30 км, загорятся "прочерки". После дозаправки не менее 10 литров система пересчитывает параметр автономности и он вновь покажется, как только автономность превысит 100 км.

Если на движущемся автомобиле "прочерки" горят слишком долго вместо цифр, обратитесь в сервисную сеть CITROËN.

Текущий расход топлива: данная функция работает только при движении со скоростью выше 30 км/ч.

Средний расход топлива: это усредненное количество топлива, израсходованного с момента последнего обнуления счетчика на компьютере.

Пройденный путь: это расстояние, пройденное с момента последнего обнуления показаний бортового компьютера.

Расстояние, оставшееся до пункта назначения: это расстояние, остающееся до заданного водителем пункта назначения. Оно мгновенно подсчитывается навигационной системой, если она включена.

Средняя скорость: это скорость, подсчитанная с момента последнего обнуления показаний бортового компьютера (при включенном зажигании).

09 ЭКРАННЫЕ МЕНЮ



МОНОХРОМНЫЙ ДИСПЛЕЙ А



1 ОСНОВНАЯ ФУНКЦИЯ

- 2 ВЫБОР А
- 3 ВЫБОР А1
- 3 ВЫБОР А2
- 2 ВЫБОР В...

- 1 RADIO-CD
РАДИО-CD
- 2 RDS SEARCH
СЛЕЖЕНИЕ RDS
- 2 REG MODE
РЕЖИМ REG
- 2 CD REPEAT
ПОВТОР CD
- 2 RANDOM PLAY
СЛУЧ. ПОРЯДОК

- 1 VEHICLE CONFIG
КОНФИГ. АВТОМОБ.*
- 2 REV WIPE ACT
ОЧ-ЛЬ З/СТЕКЛА, З/ХОД
- 2 GUIDE LAMPS
СВЕТ. ДОРОЖКА

* Параметры могут различаться в зависимости от варианта исполнения автомобиля.

- 1 OPTIONS
ДОПОЛНИТЕЛЬНЫЕ ВОМОЖНОСТИ
- 2 DIAGNOSTICS
ДИАГНОСТИКА
- 3 CONSULT
ОБРАТИТЬСЯ ЗА КОНСУЛЬТАЦИЕЙ
- 3 ABANDON
ВЫЙТИ

09 ЭКРАННЫЕ МЕНЮ

01:17 20°

27 MAY 2013

1 UNITS
ЕД. ИЗМЕРЕНИЯ

2 TEMPERATURE: °CELSIUS / °FAHRENHEIT
ТЕМПЕРАТУРА: °C (ПО ЦЕЛЬСИУ) / °F (ПО ФАРЕНГЕЙТУ)

2 FUEL CONSUMPTION: KM/L - L/100 - MPG
РАСХОД ТОПЛИВА: КМ/Л - Л/100 - MPG

1 DISPLAY ADJUST
НАСТРОЙКА ДИСПЛЕЯ

2 YEAR
ГОД

2 MONTH
МЕСЯЦ

2 DATE
ДЕНЬ

2 HOUR
ЧАСЫ

2 MINUTES
МИНУТЫ

2 12 H/24 H MODE
ИНДИКАЦИЯ 12 Ч/24 Ч

1 LANGUAGE
ЯЗЫКИ

2 FRANCAIS
ФРАНЦУЗСКИЙ

2 ITALIANO
ИТАЛЬЯНСКИЙ

2 NEDERLANDS
НИДЕРЛАНДСКИЙ

2 PORTUGUES
ПОРТУГАЛЬСКИЙ

2 PORTUGUES-BRASIL
ПОРТУГАЛЬСКИЙ (БРАЗИЛ. ДИАЛЕКТ)

2 DEUTSCH
НЕМЕЦКИЙ

2 ENGLISH
АНГЛИЙСКИЙ

2 ESPANOL
ИСПАНСКИЙ

09 ЭКРАННЫЕ МЕНЮ



МОНОХРОМНЫЙ ДИСПЛЕЙ С



Нажмите на кнопку ОК для доступа в меню на экране дисплея:



РАДИО

- 1 activate / deactivate RDS
включить / выключить RDS
- 1 activate / deactivate REG mode
включить / выключить режим REG
- 1 activate / deactivate radiotext
включить / выключить радиотекст

CD / CD MP3

- 1 activate / deactivate Intro
включить / выключить "Intro"
- 1 activate / deactivate track repeat (the entire current CD for CD, the entire current folder for MP3 CD)
включить / выключить повторение треков (всего компакт-диска в формате CD; всего текущего списка, если это CD MP3)
- 1 activate / deactivate random play (the entire current CD for CD, the entire current folder for MP3 CD)
включить / отключить произвольное воспроизведение (всего компакт-диска в формате CD; всего текущего списка, если это CD MP3)

USB

- 1 activate / deactivate track repeat (of the current folder / artist / genre / playlist)
включить / отключить повторение треков (списка / исполнителя / жанра / текущего плей-листа)
- 1 activate / deactivate random play (of the current folder / artist / genre / playlist)
включить / отключить произвольное воспроизведение (списка / исполнителя / жанра /

09 ЭКРАННЫЕ МЕНЮ



МОНОХРОМНЫЙ ДИСПЛЕЙ С

При нажатии на кнопку MENU на дисплей выводятся:



1 AUDIO FUNCTIONS ФУНКЦИИ АУДИОСИСТЕМЫ

2 FM BAND PREFERENCES ПРЕДПОЧТЕНИЯ В ДИАПАЗОНЕ FM

3 alternative frequencies (RDS)
отслеживание частоты (RDS)

4 activate / deactivate
активировать / отключить

3 regional mode (REG)
слежение за местными станциями (REG)

4 activate / deactivate
активировать / отключить

3 radio-text information (RDTEXT)
показ радиотекста (RDTEXT)

4 activate / deactivate
активировать / отключить

2 PLAY MODES РЕЖИМЫ СЧИТЫВАНИЯ ИНФОРМАЦИИ

3 album repeat (RPT)
повтор альбома (RPT)

4 activate / deactivate
активировать / отключить

3 track random play (RDM)
прослушивание в произвольном порядке (RDM)

4 activate / deactivate
активировать / отключить



1 TRIP COMPUTER БОРТОВОЙ КОМПЬЮТЕР

2 ENTER DISTANCE TO DESTINATION ВНЕСЕНИЕ ПАРАМЕТРА РАССТОЯНИЯ

3 Distance: x miles
Расстояние: x км

2 ALERT LOG ЖУРНАЛ ЗАПИСИ СБОЕВ

3 Diagnostics
Диагностика систем автомобиля

2 STATUS OF THE FUNCTIONS СОСТОЯНИЕ СИСТЕМ*

3 Functions activated or deactivated
Активные и неактивные системы

* Параметры могут различаться в зависимости от варианта исполнения автомобиля.

09 ЭКРАННЫЕ МЕНЮ



PERSONALISATION-CONFIGURATION ПЕРСОНАЛЬНЫЕ НАСТРОЙКИ И КОНФИГУРАЦИЯ

- 1
- 2 **DEFINE THE VEHICLE PARAMETERS
ОПРЕДЕЛИТЬ ПАРАМЕТРЫ СИСТЕМ АВТОМОБИЛЯ***
- 2 **DISPLAY CONFIGURATION
НАСТРОЙКИ ДИСПЛЕЯ**
 - 3 **video brightness adjustment
настройка яркости видео**
 - 4 normal video
видео норм. режим
 - 4 inverse video
видео переключение
 - 4 brightness (- +) adjustment
настройка яркости (- +)
 - 3 **date and time adjustment
настройка календаря и часов**
 - 4 day/month/year adjustment
настройка день/месяц/год
 - 4 hour/minute adjustment
настройка час/мин
 - 4 choice of 12 h / 24 h mode
индикация 12 ч/24 ч
 - 3 **choice of units
выбор единиц измерения**
 - 4 l/100 km - mpg - km/l
 - 4 л/100 км - мпг - км/л
 - 4 °Celsius / °Fahrenheit
 - 4 °C (по Цельсию) / F° (по Фаренгейту)
- 2 **CHOICE OF LANGUAGE
ВЫБОР ЯЗЫКА**



BLUETOOTH TELEPHONE ТЕЛЕФОН BLUETOOTH

- 1
- 2 **BLUETOOTH CONFIGURATION
СИНХРОНИЗАЦИЯ BLUETOOTH**
 - 3 **Connect/Disconnect a device
Подключить / Отключить устройство**
 - 3 **Telephone "function"
Функция "Телефон"**
 - 3 **"Audio Streaming function"
Функция "Audio Streaming"**
 - 4 Consult the paired device
Проверить наличие второго аппарата
 - 4 Delete a paired device
Удалить второй аппарат
 - 4 Perform a Bluetooth search
Выполнить поиск Bluetooth
- 2 **CALL
ВЫЗОВ**
 - 3 **Calls list
Журнал звонков**
 - 4 Directory
Перечень
- 2 **MANAGE THE TELEPHONE CALL УПРАВЛЕНИЕ
ТЕЛЕФОННЫМ ВЫЗОВОМ**
 - 3 **Terminate the current call
Завершить телефонный разговор**
 - 3 **Activate private mode
Активировать конфиденциальный режим**

* Параметры могут различаться в зависимости от варианта исполнения автомобиля.

ЧАСТО ЗАДАВАЕМЫЕ ВОПРОСЫ

ВОПРОС	ОТВЕТ	ЧТО ДЕЛАТЬ
Как устранить расхождение в качестве звучания источников аудиосигнала (радиоприемника, CD-плеера...)?	Для оптимального звуковоспроизведения настройки аудиосистемы (громкость, тембр, акустическое поле, тонкомпенсация) могут адаптироваться к различным источникам аудиосигнала, что ведет к разнице звучания при смене источника (радиоприемника, CD-плеера...).	Проверьте соответствие аудионастроек (громкости, тембра, акустического поля, тонкомпенсации) каждому из источников. Так, регулировки всех функций в режиме AUDIO (высокие и низкие частоты тембра, баланс передних и задних громкоговорителей, баланс левых и правых громкоговорителей) следует перевести в среднее положение, установить "плоскую" характеристику звукового поля, а функцию тонкомпенсации установить в положение "активирована" для CD-плеера и в положение "не активирована" для радиоприемника.
Почему компакт-диск либо систематически выбрасывается дисководом CD-плеера, либо не читается?	Компакт-диск перевернут, неудобочитаем, не содержит аудиоинформации или формат записанной на нем аудиоинформации не соответствует формату, на который рассчитан CD-плеер автомагнитолы. Компакт-диск защищен системой защиты от пиратского использования, которая не распознается CD-плеером автомагнитолы.	<ul style="list-style-type: none"> - Проверьте, не перевернут ли компакт-диск в дисковом. - Проверьте состояние диска: слишком поврежденный диск читаться не будет. - Если диск записан самостоятельно, см. рекомендации в разделе "Аудиосистема". - CD-плеер автомагнитолы не предназначен для проигрывания дисков DVD. - Некоторые компакт-диски не будут читаться CD-плеером в связи с их низким качеством.
На экране появляется сообщение "Ошибка периферийного оборудования, подключаемого к разъему USB". Соединение с Bluetooth разорвано.	Недостаточный уровень заряда аккумуляторной батареи периферийного устройства.	Требуется подзарядка аккумуляторной батареи периферийного оборудования.
	Флеш-карта USB не распознается. Поврежденная флеш-карта.	Отформатируйте флеш-карту.
Почему качество звука CD-плеера ухудшилось?	Компакт-диск поцарапан или он низкого качества.	Пользуйтесь только высококачественными компакт-дисками и храните их в надлежащих условиях.
	Настройки автомагнитолы (высокие и низкие частоты тембра, звуковое поле) неправильны.	Установите уровень высоких или низких частот тембра на 0, при этом звуковое поле не настраивайте.

ВОПРОС	ОТВЕТ	ЧТО ДЕЛАТЬ
Почему внесенные в память радиостанции не работают (отсутствует звук, индицируется частота 87,5 МГц...)?	Неправильно выбран частотный диапазон.	Нажимая на клавишу BAND AST, найдите диапазон (AM, FM1, FM2, FMAST), в котором вещают внесенные в память станции.
Символ дорожной информации (ТА) индицируется. Почему информация не поступает?	Станция, на которую настроен радиоприемник, не участвует в региональной сети, передающей дорожную информацию.	Настройтесь на ту станцию, которая передает новостные сводки о ситуации на дорогах.
Почему качество приема радиостанции постепенно ухудшается, а внесенные в память радиостанции не работают (отсутствует звук, индицируется частота 87,5 МГц...).	Автомобиль отдалился на слишком большое расстояние от передатчика интересующей Вас радиостанции, либо в географической местности, где Вы находитесь, передатчики отсутствуют вообще.	Включите функцию RDS, чтобы система могла проверить, есть ли в данной географической зоне более мощные радиопередатчики.
	Внешние препятствия (холмы, здания, туннели, гаражи, подземные сооружения...) способны ухудшить качество приема радиосигнала, в том числе и принимаемого в режиме отслеживания местных радиостанций, вещающих в стандарте RDS.	Падение качества приема из-за помех - естественное явление, оно ни в коей мере не означает ухудшения качеств радиоприемника.
	Радиоантенна либо отсутствует, либо повреждена (например, на автоматической мойке или на подземной стоянке).	Проверьте исправность антенны в сервисной сети CITROËN.
Почему звук прерывается на одну-две секунды в режиме радиоприема?	В моменты прерывания звука система RDS производит поиск другой частоты, которая позволила бы улучшить качество приема радиостанции.	Отключите функцию RDS если звук прерывается слишком часто и всегда на одном и том же участке дороги.
Почему через несколько минут после остановки двигателя работающая автомагнитола отключается?	Продолжительность работы автомагнитолы после остановки двигателя зависит от степени заряженности аккумуляторной батареи. Отключение автомагнитолы предусмотрено концепцией системы: она переходит в режим энергосбережения и отключается, чтобы не разряжать аккумуляторную батарею.	Запустите двигатель, чтобы зарядить батарею.
Что означает сообщение на дисплее "перегрев аудиосистемы"?	Чтобы защитить аппаратуру от перегрева в случае чрезмерного повышения температуры окружающей среды, в автомагнитоле автоматически включается термозащитный режим, который либо понижает уровень громкости, либо блокирует работу CD-плеера.	Выключите на несколько минут аудиосистему, чтобы дать ей остыть.

НАРУЖНОЕ ОБОРУДОВАНИЕ

Габаритные размеры платформы с кабиной	146-147
Тормозная система, тормозные колодки	84, 111, 113

Дополнительное оборудование	106-107
Верхний багажник	106

Задние фонари, указатели поворотов	45-46, 132
Третий стоп-сигнал	133
Замена ламп в задних фонарях	129, 132
Грузовое отделение	20, 24

Двери, дверь задка	24-26
Аварийное отпирание замка	26
Фонарь освещения номерного знака	133

Комплект для ремонта шин	121-122
--------------------------	---------

Запасное колесо, домкрат, замена колеса, инструменты	123-127
Давление воздуха в шинах	150
Буксировка автомобиля	140-141

Буксировка прицепа	104-105
Система помощи при парковке задним ходом	85
Габаритные размеры фургона	142-145



Пульт дистанционного управления	20-21
Замена элемента питания, программирование	21
Ключ	21
Пуск	43
Центральный замок	20, 24
Запирание и отпирание грузового отделения	20, 24
Охранная сигнализация	22-23

Щетки стеклоочистителя	139
Зеркала заднего вида	81
Боковой повторитель указателя поворота	131

Передние фары, противотуманные фары, указатели поворотов	45-47
Корректор фар	47
Замена ламп в передних световых приборах	129-131
Омыватель фар	48, 112
Съемная зимняя заслонка	127

Передние двери	24
Дверь боковая сдвижная	25
Ключ	21
Открытие капота	108
Крышка заливной горловины, топливный бак	116-117

Система экстренного торможения	86
Системы ABS и REF	86
Системы ASR и ESC	87
Шины, давление воздуха в шинах	150
Цели противоскольжения	128
Задняя подвеска	78-80

Отключение топливopодачи, прокачка дизельной топливной системы	117-118
--	---------

Оборудование места водителя

ОБОРУДОВАНИЕ МЕСТА ВОДИТЕЛЯ

Панель приборов, дисплеи, контрольные приборы	27-28
Контрольные лампы и сигнализаторы	29-34
Индикаторы, датчики уровня	35, 37-38
Настройка часов на панели приборов	28
Регулятор подсветки панели приборов	38
Индикатор выбора передач	40

Блок переключателей световых приборов	45-47
Автоматическое включение световых приборов	47
Противотуманные фары	46
Дневные ходовые огни	46

Регулятор скорости	50-52
Ограничитель скорости фиксированный	52
Ограничитель скорости	53-55

Корректор фар	47
---------------	----

Отпирание замка капота	108
Стояночный тормоз	84

Стеклоподъемники, зеркала с электрическим приводом	81-83
---	-------



Выключатель стеклоочистителя	48-49
Автоматическое включение стеклоочистителя	48
Омыватель стекол / омыватель фар	48
Бортовой компьютер,	раздел 9

Замок зажигания	44
-----------------	----

Подрулевое управление:	
- eMyWay	Рубрика 9
- Автомагнитола	Рубрика 9

Регулировка положения рулевого колеса	44
Звуковой сигнал	86



Оборудование места водителя

Внутрисалонное зеркало заднего вида	82
Дистанционная оплата проезда	74

Выключатели	
- центрального замка	20, 24
- замка грузового отсека	20, 24
- охранной сигнализации	22-23
- система помощи при парковке	85
- системы ASR и ESC	87

Высокие технологии на борту	Рубрика 9
- Вызов неотложной или технической помощи	
- eMyWay	
- Автомагнитола	

Коробки передач	39, 41-43
-----------------	-----------

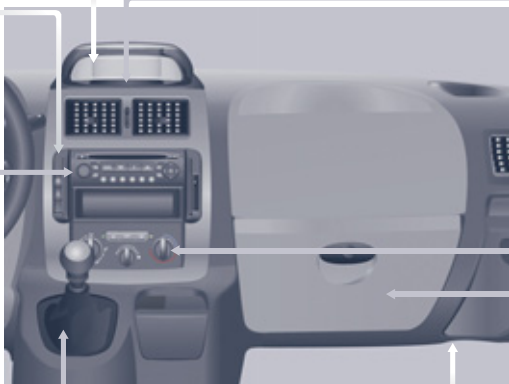
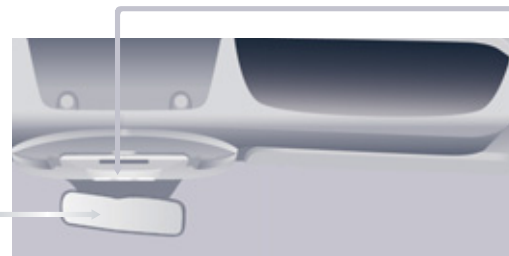

Блок предохранителей в панели приборов, справа	134-135
Отключение подушки безопасности пассажира	96

Плафоны	74, 131
Контрольная лампа над ветровым стеклом	27
Подогрев сидений	68

Дисплеи и поступающая на них информация	раздел 9
Настройка часов на дисплее	раздел 9

Фонари аварийной сигнализации	84
-------------------------------	----

Отопление, вентиляция:	
- ручное управление микроклиматом	56-57
- кондиционер воздуха	56
- рециркуляция воздуха	57
Кондиционер с отдельными регулировками	58-60
Удаление инея и конденсата со стекла	62-63
Дополнительный обогрев	64-65

Обустройство кабины	71-73
- перчаточный ящик,	
- полка над ветровым стеклом,	
- пепельница,	
- противосолнечный козырек,	
- розетка 12 вольт,	
- карман для квитанций, билетов и проч.	
- лоток для мелких предметов.	

Оборудование и принадлежности салона

ОБОРУДОВАНИЕ И ПРИНАДЛЕЖНОСТИ САЛОНА

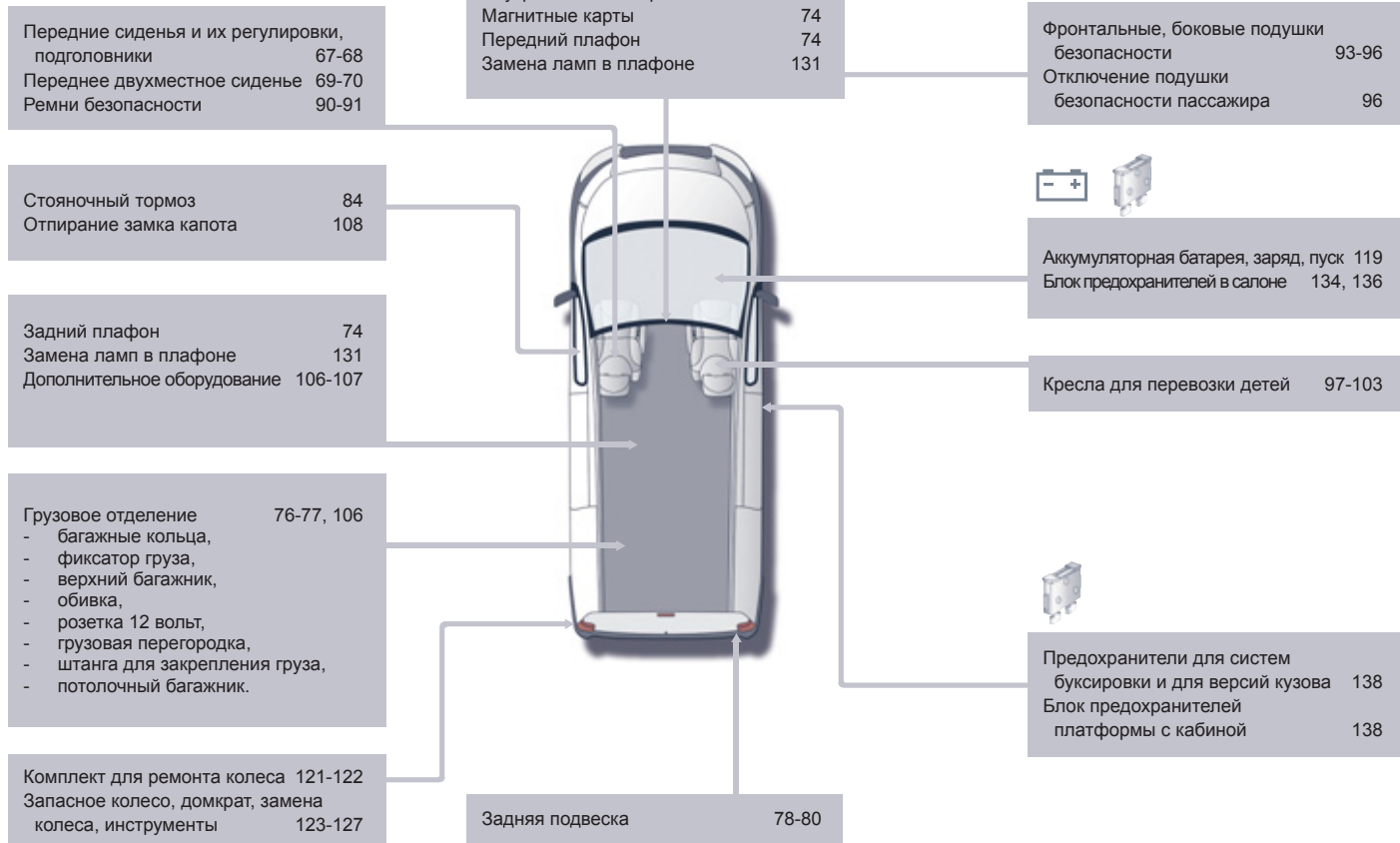

ТЕХНИЧЕСКИЕ ХАРАКТЕРИСТИКИ И ОБСЛУЖИВАНИЕ АВТОМОБИЛЯ

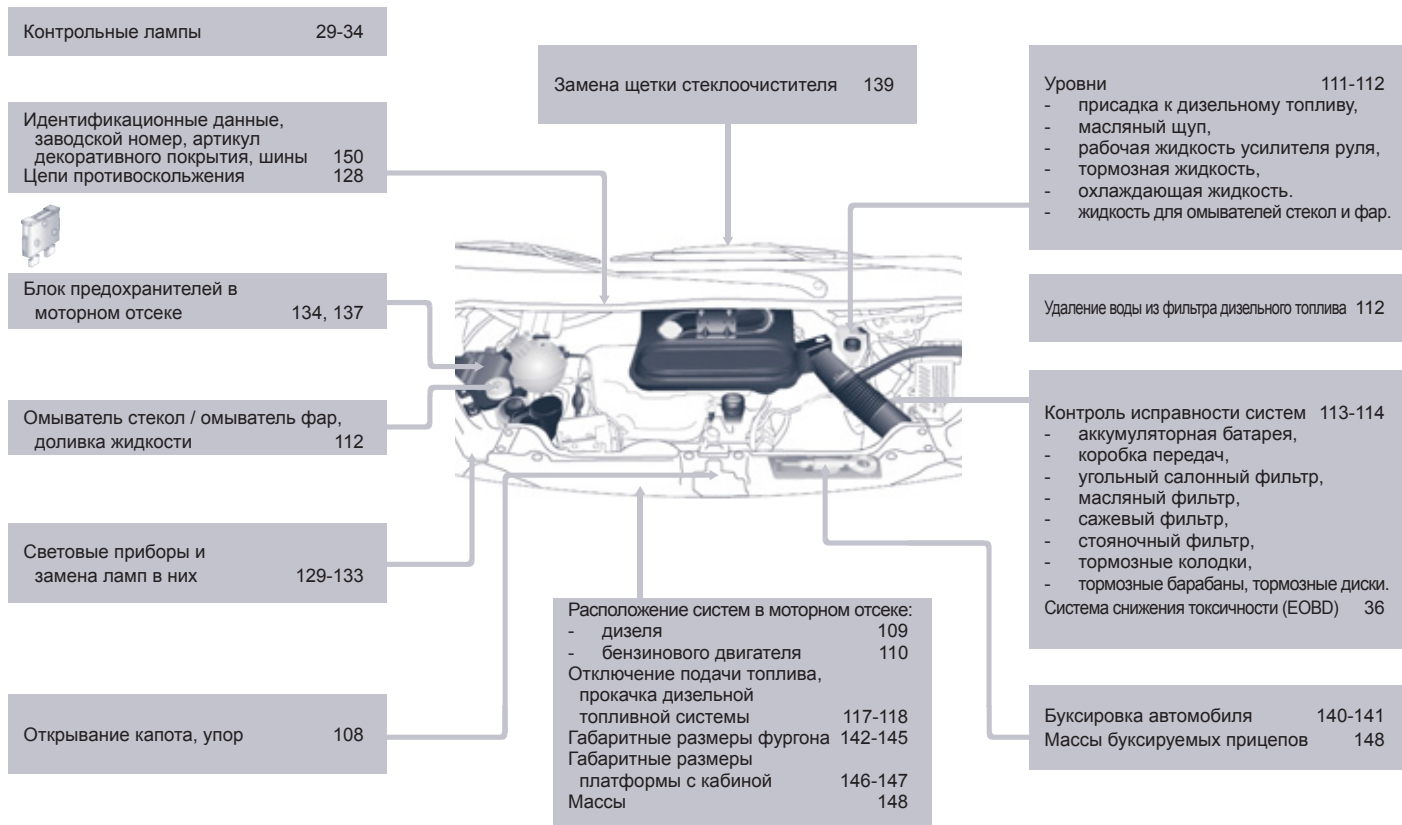



МЕРЫ ПРЕДОСТОРОЖНОСТИ...

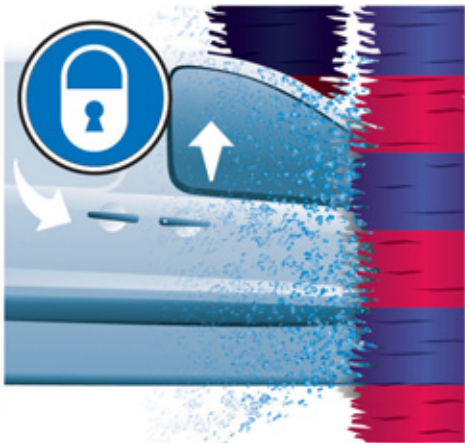
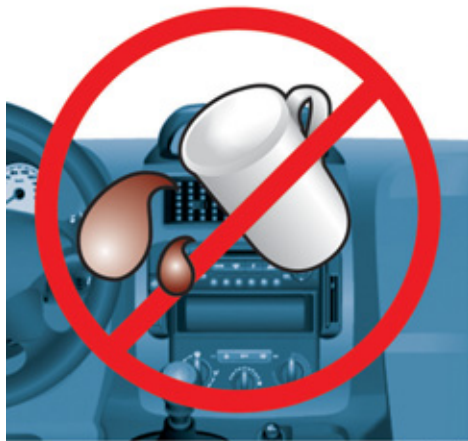

A	
A/C	Кондиционер воздуха
ABS	ABS
AIRBAG	Подушка безопасности
AIRBAG PASS	Подушка безопасности пассажира
AM	Диапазон радиоволн AM
AUTO	АВТО - автоматический режим работы системы
AUX	AUX - вход для внешнего аудиоустройства
B	
BAND	Диапазон радиоволн
BLUETOOTH	Технология BLUETOOTH, обеспечивающая беспроводное соединение малой мощности между мобильными устройствами
C	
C (Celsius)	°C - температура в градусах по шкале Цельсия
CD	CD - компакт-диск
CHARGE MAXI*	МАКС. НАГРУЗКА* - максимальный вес, который выдерживает полка
CHECK	СНЕКК - режим самодиагностики бортовых систем автомобиля
CLASSIQUE	Музыкальный жанр: классическая музыка
CRUISE	Круиз-контроль - устройство, поддерживающее постоянную скорость автомобиля, автоматически прибавляя её при снижении заданного водителем скоростного режима и уменьшая её при увеличении без участия водителя.
CRYSTAL SYMPHONY	Музыкальный жанр: "кристальная симфония"
D	
DAB	DAB - цифровое звуковое радиовещание высокого качества
DX	Настройка радиоприемника на самые слабые и удаленные радиостанции.
E	
ECO	ЭКО - экологичное и экономичное вождение

F	
FAP	Сажевый фильтр - предназначен для снижения выброса сажевых частиц в атмосферу с отработавшими газами
FM	Диапазон радиоволн FM
H	
HI	Микроклимат: максимальная температура воздуха в салоне
I	
INFO	INFO - меню "Информация", служащее для просмотра и настройки функций отдельных систем автомобиля
INT	Интерьер
J	
JAZZ-BLUES	Музыкальный жанр: джаз-блюз
JUNGLE FANTASY	Музыкальный жанр: джангл-фэнтези
K	
KG	Кг - килограмм
KM	Км - километр
KM/H	Км/ч - единица измерения скорости
L	
L (Litre)	Л - литр
L/KM	Л/КМ - расход топлива в литрах на 1 км пробега
LIMIT	Ограничитель скорости
LO	LO - нормальная скорость работы стеклоочистителя
M	
MAX	МАКС. - максимум
MEDIA	Медиаустройства
MEM	Системная память
MIN	МИН. - минимум
Min	Мин. - минуты
MODE	РЕЖИМ - режим, в котором работает система
MONO	МОНО - работа аудиосистемы в монофоническом режиме

M	
MP3	MP3 - популярный формат цифрового кодирования звуковой информации
MUSIC	МУЗЫКА
MUTE	MUTE - режим, в котором звук отключается и переводится в "спящий" режим
N	
NAV	НАВИГАТОР
O	
ODO	Одометр
OFF	OFF - выключено
OK	OK - подтверждение произведенного действия
ON	ON - включено
P	
PASSENGER AIRBAG	Подушка безопасности пассажира
PAUSE	ПАУЗА - приостановка действия или работы системы
PHONE	ТЕЛЕФОН
PM	Полудни
POP/ROCK	Музыкальный жанр: поп/рок
POWER (HY)	Мощность гибридного привода
P/S	ГУР - гидроусилитель руля
PTY	PTY - функция поиска радиостанции по типу программы
R	
RADIO	Радиоприемник
RDM	Воспроизведение файлов в случайном порядке
RDS	RDS - многоцелевой стандарт, предназначенный для передачи информационных сообщений по каналу ЧМ-радиовещания в диапазоне УКВ
REAR (HY)	Подача воздуха к задним сиденьям
REST	Восстановить настройки по умолчанию
ROLLOVER PROTECTION	Защитные дуги для защиты привязанных ремнями безопасности водителя и пассажиров в случае опрокидывания автомобиля в ДТП
RPT	Повторить

S	
S (Seconde)	Секунда
START	Старт - системная команда на пуск двигателя
STOP	Стоп - системная команда на останов двигателя
STOP and START SYSTEM	Система "стоп-старт" - предназначена для экономии топлива, снижения вредных выбросов и шума за счет сокращения времени работы двигателя на холостом ходу
T	
TA	TA - радиосообщения о дорожном движении
TECHNO	Музыкальный жанр: "техно"
TMC	TMC - информация о транспортных потоках и метеорологических условиях на дорогах
TOP	БЕРХ
TOP TETHER	TOP TETHER - торговая марка устройства для крепления детских кресел
TRIP	Выбор источника информации для бортового компьютера
TWIN AIRBAG	Сдвоенные боковые подушки безопасности
U	
URBAN RYTHMIK	Музыкальный жанр: "ритмик-урбан"
V	
V (Volt)	В - Вольт
VOCALE	Вокал, голос
VSC	VSC - система динамической стабилизации
W/X/Y	
WD (4WD-2WD)	WD (4WD-2WD) - колесная формула автомобиля: 4x4; 4x2;
ZERO EMISSION (HY)	Нулевой выхлоп (на гибридном приводе)
ZEV (HY)	Гибридный автомобиль с нулевым выхлопом

В настоящем руководстве представлено все оборудование, которым могут комплектоваться автомобили данной модели.

На Вашем автомобиле установлена часть оборудования, описанного в руководстве - в зависимости от варианта исполнения, уровней комплектации и характеристик автомобиля, предназначенных для страны, в которую он поставляется.

Описания и рисунки даны без принятия на себя каких-либо обязательств. Компания CITROËN оставляет за собой право вносить изменения в свои модели и их оборудование, не указывая их в настоящем руководстве.

Данное руководство является неотъемлемой частью Вашего автомобиля. Не забудьте передать его новому владельцу при перепродаже автомобиля.

Компания CITROËN свидетельствует, что, во исполнение Правил Европейского Сообщества (Директива ЕЭС 2000/53) в части, касающейся вышедших из употребления транспортных средств, она отвечает предписанным этим документом задачам, и что в производстве реализуемой ею продукции используются материалы вторичной переработки. Перепечатка и перевод руководства в полном объеме или его части без письменного разрешения компании CITROËN запрещены.

Отпечатано в России
Руссе

01-13

Automobiles CITROËN

Siège social : 6 rue Fructidor - 75835 Paris Cedex 17 - France

TÉL. : +33 (0) 1 58 79 79 79 - www.citroën.fr

S.A. au capital de 16 000 000 € - R.C.S. Paris 642 050 199 - Siret 642 050 199 00 990 - APE 741 J



13JPY.0780

Russe

2013 – DOCUMENTATION DE BORD

4Deconcept

Diadeis

Seenk

Edipro