

clarion®

Руководство по эксплуатации
и Руководство по установке

CZ 100E/109E
CZ 100EG/109EG
CZ 100ER/109ER

CD/MP3/WMA Ресивер

Содержание

Благодарим Вас за приобретение продукта Clarion.

- Прежде чем начать работу прочтите до конца руководство пользователя.
- Проверьте содержание гарантийного талона и сохраните его вместе с руководством пользователя.

1. ОТЛИЧИТЕЛЬНЫЕ ОСОБЕННОСТИ	2
2. МЕРЫ ПРЕДОСТОРОЖНОСТИ	3
Съемная панель управления.....	5
Повторное крепление съемной панели управления.....	5
Хранение съемной панели управления в кейсе.....	5
3. ОРГАНЫ УПРАВЛЕНИЯ	6
Панель управления.....	6
Наименования и назначение клавиш.....	6
4. МЕРЫ ПРЕДОСТОРОЖНОСТИ ПРИ ОБРАЩЕНИИ	7
Правила обращения с дисками.....	7
5. УПРАВЛЕНИЕ	8
Основные операции.....	8
Прием радиопередач.....	9
Операции в режиме RDS (Система радиоданных).....	10
Управление CD/MP3/WMA.....	11
Управление AUX.....	13
Настройки звука.....	14
Настройки системы.....	14
6. УСТРАНЕНИЕ НЕПОЛАДОК	15
7. СООБЩЕНИЯ ОБ ОШИБКАХ	16
8. ТЕХНИЧЕСКИЕ ХАРАКТЕРИСТИКИ	17
9. РУКОВОДСТВО ПО УСТАНОВКЕ И ПОДКЛЮЧЕНИЮ	18

1. ОТЛИЧИТЕЛЬНЫЕ ОСОБЕННОСТИ

- Поддержка MP3/WMA, индикация ID3-TAG
- Дополнительный вход на передней панели и 4-х канальный выход RCA
- "BEAT-EQ" с 3-х полосным параметрическим эквалайзером и усилением баса "MAGNA BASS EX"

COMPACT
disc
DIGITAL AUDIO

MP3/WMA

RDS

Возможности расширения системы

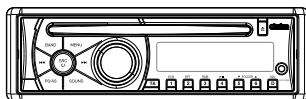

Портативный
проигрыватель
(Подключение
к разъему AUX IN)

Примечание:

Аппаратура, показанная вне рамок, - это продающееся в общем порядке оборудование.

2. МЕРЫ ПРЕДОСТОРОЖНОСТИ

ПРЕДУПРЕЖДЕНИЕ:

По соображениям безопасности движения водителю не следует управлять устройством во время движения. Кроме того, находясь за рулем, установите такую громкость, чтобы были слышны звуковые сигналы.

1. Если в салоне автомобиля слишком холодно, а проигрыватель включается после включения отопления, на диске или деталях оптики проигрывателя может осесть конденсат, что сделает воспроизведение невозможным. Если конденсат осел на диске, сотрите его мягкой тканью. Если конденсат осел на деталях оптики проигрывателя, не включайте его, по меньшей мере, 1 час. Конденсат испарится, и работоспособность восстановится.
2. При езде по ухабистой дороге звук может прерываться вследствие сильной вибрации.
3. В аппарате применяются прецизионные механизмы. Даже в случае возникновения неполадок ни в коем случае не открывайте крышку, не разбирайте аппарат и не смазывайте движущиеся части.

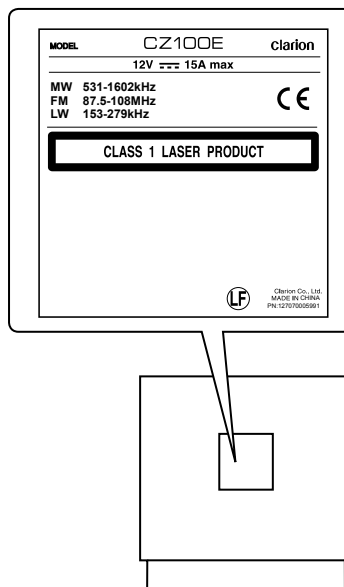

С целью продления срока работоспособности аппарата выполняйте следующие правила:

- Не допускайте попадания на панель управления каких-либо жидкостей - при питье, с зонта или в других подобных ситуациях. Это может привести к внутренним повреждениям.
- Ни в коем случае не разбирайте и не дорабатывайте аппарат никаким образом. Это может привести к его выходу из строя.
- Не допускайте прожигания дисплея сигаретой. Это может вызвать неисправность аппарата или повреждение экрана.
- При возникновении неполадок обратитесь по месту приобретения аппарата.

Очистка корпуса

Аккуратно сотрите грязь мягкой сухой тканью. При сильном загрязнении сотрите его мягкой тканью, смоченной водным раствором нейтрального очистителя, а затем протрите корпус мягкой сухой тканью.

Не применяйте бензин, стеклоочиститель, автомобильные очистители и т. п., так как они могут повредить корпус или вызвать смывание краски. Кроме того, при длительном контакте с корпусом резиновых или пластмассовых предметов на нем могут образоваться пятна.

Съемная панель управления

Съемная панель управления может предотвратить кражу. Снимая панель управления, храните ее в кейсе для съемной панели управления, исключая таким образом возможность ее повреждения. Мы рекомендуем забирать с собой съемную панель управления.

1. Нажмите кнопку [⏻] (2 сек.) для отключения питания.
2. Сильно нажмите кнопку [OPEN] для разблокировки съемной панели.
3. Возьмитесь за выступающую часть и вытяните съемную панель управления.

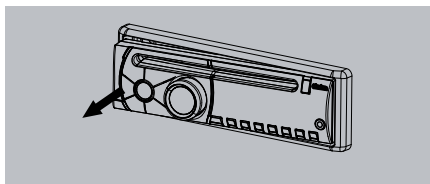

Повторное крепление съемной панели управления

1. Приложите панель и убедитесь, что расположили ее правильно. Закрепите одну сторону панели к монтажному кронштейну. Прижмите другую сторону съемной панели управления до щелчка.
2. Приподнимите панель и прижмите ее до щелчка.

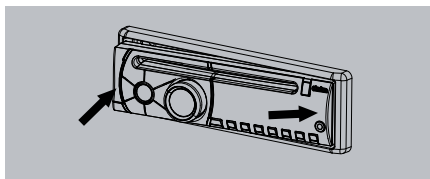

Хранение съемной панели управления в кейсе

Разверните съемную панель управления в положение, показанное на следующем рисунке, и расположите ее в кейсе. (Убедитесь, что верно расположили съемную панель управления в кейсе.)

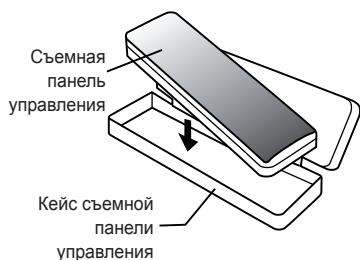

Примечание:

Если съемная панель управления грязная, протрите ее мягкой сухой тканью.

⚠ ПРЕДОСТЕРЕЖЕНИЕ

- Съемная панель управления может быть легко повреждена. После ее демонтажа будьте предельно аккуратны, не роняйте и не трясите ее.
- Если откидная панель открыта, то съемная панель управления может упасть из-за вибрации машины. Это может привести к повреждению панели. Обязательно закрывайте откидную панель или снимайте панель управления и храните ее в кейсе.
- Разъем для подключения устройства и съемной панели управления очень важная деталь, повреждение которой ногтем, отверткой и т.п. может привести к сбою в работе.

3. ОРГАНЫ УПРАВЛЕНИЯ

Панель управления

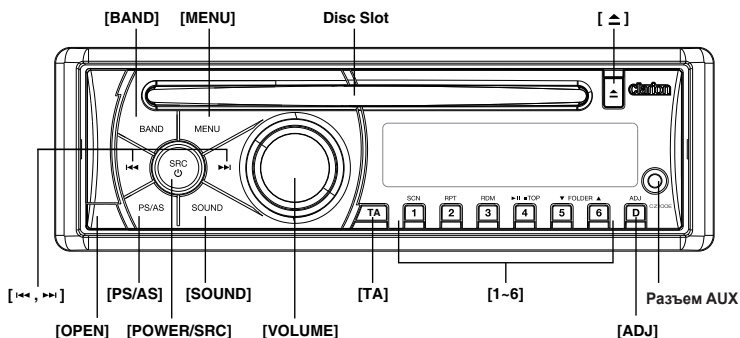

Наименования и назначение клавиш

Кнопка [⏻]

- Включение питания/ Переключение аудио источника

Кнопка [BAND]

- Выбор радиодиапазона

Кнопка [MENU]

- Системное меню

Кнопка [▲]

- Извлечение диска.

Кнопка [◀, ▶]

- Предыдущий (Следующий)/ Поиск

Кнопка [Open]

- Разблокировка передней панели.

Кнопка [PS/AS]

- Сканирование предварительных настроек/ Автоматическое сохранение

Кнопка [SOUND]

- Настройки эффектов звучания.

Кнопка [VOLUME]

- Настройка уровня громкости/ Подтверждение

Кнопка [TA]

- Трансляция о состоянии и загруженности автодорог

Кнопка [1~6]

- Кнопка [1]: Воспроизведение в режиме сканирования/ Предустановленная станция 1.
- Кнопка [2]: Повторное воспроизведение/ Предустановленная станция 2.
- Кнопка [3]: Воспроизведение в случайном порядке/ Предустановленная станция 3.
- Кнопка [4]: Воспроизведение/ Пауза/ воспроизведение с начала (долгое нажатие)/ Предустановленная станция 4
- Кнопка [5]: Предыдущая папка/ Предустановленная станция 5. Переход на 10 треков назад (при долгом нажатии)
- Кнопка [6]: Следующая папка/ Предустановленная станция 6. Переход на 10 треков вперед (при долгом нажатии)

Кнопка [ADJ]

- Переключение дисплея/ Системное меню

4. МЕРЫ ПРЕДОСТОРОЖНОСТИ ПРИ ОБРАЩЕНИИ

Правила обращения с дисками

Обращение

- У новых дисков могут быть шероховатые края. В таких случаях проигрыватель может не работать или звук будет прерывистым. Чтобы выровнять края диска, воспользуйтесь чем-либо наподобие шариковой ручки.

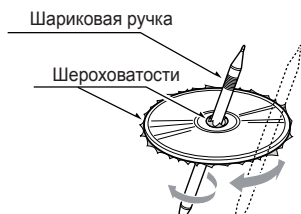

- Ни в коем случае не наклеивайте на диск этикеток и не надписывайте диск ручкой или карандашом.
- Ни в коем случае не вставляйте компакт-диск, если к нему приклеилась липкая лента или что-либо подобное. Если вы попытаетесь воспроизвести такой диск, то он может застрять при попытке его извлечения из проигрывателя или привести к его повреждению.
- Не пользуйтесь дисками с крупными царапинами, деформациями, трещинами и т.п. Воспроизведение таких дисков может привести к нарушению функционирования или к выходу проигрывателя из строя.
- Чтобы извлечь диск из коробки, нажмите в центре коробки и, бережно держа диск за края, поднимите его.
- Не пользуйтесь имеющимися в продаже защитными приспособлениями для дисков, дисками со стабилизаторами и т.п. При этом диск может быть поврежден, а механизм проигрывателя может сломаться.

Хранение

- Не подвергайте диск воздействию прямого солнечного света или нагреву.
- Берегите диск от воздействия избыточной влажности и пыли.
- Не держите диск возле обогревателей.

Очистка

- Чтобы стереть отпечатки пальцев и пыль, протрите диск мягкой тканью в направлении от центра к краям.
- Не пользуйтесь при очистке компакт-дисков никакими растворителями наподобие имеющихся в продаже очистителей, антистатиков или разбавителей.
- В случае применения специального очистителя для компакт-дисков просушите диск, прежде чем прослушивать его.

Воспроизведение дисков

- Вставляя диск при открытой панели, соблюдайте осторожность. Панель автоматически закроется через несколько секунд.
- Ни в коем случае не отключайте питание и не извлекайте аппарат из автомобиля, если в аппарат вставлен диск.

▲ ПРЕДОСТЕРЕЖЕНИЕ

По соображениям безопасности водителю запрещается вставлять или извлекать диск, открывая панель управления во время движения.

5. УПРАВЛЕНИЕ

Основные операции

Примечание:

- Данный раздел следует читать, сверяясь с рисунками раздела 3 «ОРГАНЫ УПРАВЛЕНИЯ».

▲ ПРЕДОСТЕРЕЖЕНИЕ

Прежде, чем включить аппарат, следует установить минимальный уровень громкости. Громкий звук при включении способен повлиять на Ваш слух, а также вызвать неисправность аппарата. Будьте внимательны при настройке уровня громкости.

Включение/выключение питания устройства

Примечания:

- Включайте аппарат после запуска двигателя.
 - Не следует долгое время пользоваться данным аппаратом, не включая двигатель. Так это может привести к полной разрядке аккумулятора, и вы не сможете завести двигатель. Также это может стать причиной сокращения срока службы аккумулятора.
1. Запустите двигатель. Включится подсветка аппарата.



Ключ зажигания в положении «ВКЛ».

2. Нажмите кнопку [⏻] на на передней панели для включения питания в режиме ожидания. Устройство возвратится к последнему состоянию.
3. Нажмите и удержите в нажатом положении кнопку [⏻] на на передней панели для выключения питания устройства в рабочем режиме.

Дисплей СТ (Часы)

- Отображаемые данные времени основываются на данных точного времени СТ при получении сигнала RDS.

Настройка уровня громкости

Поверните регулятор уровня громкости на передней панели. Диапазон регулировки уровня громкости составляет 0 - 40.

▲ ПРЕДОСТЕРЕЖЕНИЕ

Находясь за рулем, устанавливайте такой уровень громкости, при котором были бы слышны внешние звуковые сигналы.

Выбор источника сигнала

Нажмите несколько раз кнопку [SRC] на панели или пульте ДУ для выбора необходимого источника сигнала воспроизведения.

Примечания:

1. Выбор источника сигнала влияет на режим управления, такой как режим воспроизведения дисков, режим радиовещания, режим дополнительных устройств и т.д.
2. Если некоторые устройства не настроены, вы не сможете их выбрать.

Отображение системного времени

Нажмите кнопку [ADJ] на панели для переключения отображаемой информации RDS с системного времени на источник воспроизведения.

Прием радиопередач

Выбор тюнера в качестве источника воспроизведения

Нажмите несколько раз кнопку [SRC] для перехода в режим радиовещания.

Выбор радиочастотного диапазона

Нажмите кнопку [BAND] на панели для выбора радиочастотного диапазона: FM1, FM2, FM3, MW и LW.

Ручная настройка

Во время выполнения настройки вручную частот вещания будет изменяться по шагам. Нажмите кнопку [▶▶]/[◀◀] на панели для перехода к радиостанциям, расположенным выше/ниже в частотном диапазоне.

Автоматическая настройка

Нажмите и удержите в нажатом положении кнопку [▶▶]/[◀◀] на панели для поиска радиостанций, расположенных выше/ниже в частотном диапазоне.

Для остановки поиска повторите вышеописанную операцию или нажмите другие кнопки, запустив радио функции.

Примечание:

Если радиостанция была найдена, поиск останавливается и начинается вещание этой станции. Если устройство принимает стереофонический сигнал радиовещания, на экране загорится индикатор 'ST'.

Автоматическая запись

Определены и сохранены в памяти будут лишь станции с достаточно сильным сигналом вещания. Нажмите и удержите в нажатом положении кнопку [BAND] (2 сек.) для запуска автоматического поиска радиостанции. Для остановки автоматического сохранения нажмите другие кнопки, предназначенные для радиовещания.

Примечания:

1. После сохранения, ранее сохраненные станции будут перезаписаны.
2. Доступны следующие 5 радиочастотных диапазонов: FM1, FM2, FM3, MW, LW. FM3 и MW, LW сохраняются с помощью функции AS. В каждом диапазоне можно сохранить по 6 станций, таким образом, всего CZ100E может сохранить 30 станций.

Сохранение вручную

Если вы нашли нужную вам радиостанцию, нажмите и удержите в нажатом положении кнопку 1 – 6 для сохранения частоты в памяти.

Воспроизведение ранее сохраненных радиостанций

Нажмите числовую кнопку от 1 до 6 на панели или на пульте ДУ для выбора соответствующей сохраненной станции.

Внутренний поиск

При выполнении поиска будут приниматься только радиостанции я сильным радиосигналом.

Для включения или выключения функции локального поиска, нажмите и удержите в нажатом положении кнопку [ADJ], затем несколько раз нажмите кнопку [▶▶] до появления на экране LO или DX, с помощью регулятора выберите режим Local или Distant.

Примечание:

Количество принимаемых радиостанций будет уменьшено после включения режима внутреннего поиска.

Сканирование предварительных настроек

При сканировании осуществляется последовательная настройка на записанные в память предварительных настроек радиостанции. Это удобно при поиске нужной радиостанции в памяти.

1. Нажмите кнопку [PS/AS].
2. При настройке на нужную радиостанцию нажмите на сенсорную кнопку [PS/AS] еще раз, чтобы продолжить прием данной радиостанции.

Примечание:

- Будьте внимательны и не держите в нажатом положении кнопку [PS/AS] дольше 2 секунд, в противном случае будет активирована функция сохранения и устройство начнет сохранять все станции.

Операции в режиме RDS (Система радиоданных)

Система радиоданных

Данное устройство оснащено декодером RDS, который поддерживает вещание станций, передающих данные RDS. При использовании функции «Radio Data System» переключайте радио в режим FM.

Функция AF (Альтернативная частота)

Функция AF переключает прием на другую частоту той же сети для получения наилучшего сигнала.

* Исходное состояние, установленное на предприятии-изготовителе, - «ON».

1. Выберите режим ADJ долгим нажатием кнопки [DISP].
2. Нажмите кнопки [◀◀] или [▶▶] для выбора AF.
3. Поверните регулятор для выбора «AF ON» или «AF OFF».

• AF ON:

На экране вспыхнет индикатор «AF», и функция AF будет включена.

• AF OFF:

На экране отключится индикатор «AF», и функция AF будет выключена.

Функция REG (местное радиовещание)

При включении данной функции выбирается канал местного радиовещания, принимаемый наилучшим образом. Если функция выключена, то, когда вы въезжаете в новый район, приемник переключается с принимаемого вещания района, из которого вы выехали, на вещание нового района.

* Исходное состояние, установленное на предприятии-изготовителе, - «ON».

Примечания:

- Если принимается общенациональное вещание (например, BBC R2), то функция не работает.
- Включение/выключение REG работает при включенном режиме AF.

1. Выберите режим ADJ долгим нажатием кнопки [DISP].
2. Нажмите кнопки [◀◀] или [▶▶] для выбора REG.
3. Поверните регулятор для выбора «REG ON» или «REG OFF».

Ручная настройка на другие местные радиостанции той же сети

1. Данная функция работает только при

включенной функции AF и при выключенной функции REG.

Примечание:

- Данная функция работает, когда есть прием местных радиостанций единой сети.

ТА (Дорожные объявления)

Если приемник находится в режиме ожидания дорожных объявлений (ТА), то вы можете прослушивать их в приоритетном порядке, как только они начинаются - вне зависимости от режима работы. Вы также можете автоматически настраиваться на дорожные программы (ТР).

- * Эта функция может использоваться только при включении индикатор «ТР» на экране. Появление на экране «ТР» означает, что станция RDS принимает вещание программ дорожных объявлений.

Включение режима ожидания ТА

При нажатии кнопки [ТА] на экране вспыхнет индикатор «ТА» и устройство перейдет в режим ожидания ТА до начала вещания дорожных объявлений. При запуске вещания дорожных объявлений на экране будет отображено «ТРАФ INF». При нажатии кнопки [ТА] во время вещания дорожных объявлений, радиовещание прерывается, и устройство переходит в режим ожидания дорожных объявлений.

Отключение режима ожидания дорожных объявлений

При появлении на экране надписи «ТА» нажмите кнопку [ТА]. «ТА» потухнет на экране, и режим ожидания ТА будет отменен.

ФункцияPTY (Тип программ)

Эта функция предоставляет вам возможность прослушать вещание выбранной программы, даже если устройство находится в рабочем режиме, отличном от режима радиовещания.

- * Для некоторых стран радиовещаниеPTY пока не реализовано.
- * В режиме ожидания ТА станции ТР имеют приоритет перед всеми типами программPTY.

Выбор типа программы (PTY)

Нажмите кнопку [MENU] затем поверните регулятор для выбора типаPTY, нажмите на регулятор для запуска поиска.

Управление CD/MP3/WMA

Данный аппарат способен воспроизводить файлы MP3/WMA, записанные на диск.

Примечания:

- При воспроизведении файлов с DRM звук не будет выводиться (Индикатор WMA начнет мигать).

Для отключения защиты DRM (Digital Rights Management)

При использовании Windows Media Player 9/10/11, щелкните по вкладке TOOL -> OPTIONS -> COPY MUSIC, затем в COPY SETTINGS снимите флажок для COPY PROTECT MUSIC. Затем, восстановите файлы. Использование восстановленных вами WMA файлов остается под вашей ответственностью.

Меры предосторожности при создании файлов MP3/ WMA

Используемая частота дискретизации и скорость

1. MP3: Частота дискретизации: 8 кГц – 48 кГц, Скорость 8 Кб/с – 320 Кб/с (переменная скорость передачи данных)
2. WMA: Скорость: 8 Кб/с – 320 Кб/с

Расширения файлов

1. Всегда добавляйте расширение файлов «.MP3», «.WMA» для файлов MP3, WMA, используя однобайтовые символы. Если Вы укажете другое расширение или забудете указать расширение, файл не будет воспроизводиться.
2. Файлы, в которых отсутствуют данные MP3/WMA, воспроизводиться не будут. Файлы будут беззвучно воспроизводиться, если вы попытаетесь воспроизвести файлы без данных MP3/WMA.

- * При воспроизведении файлов с переменной скоростью передачи данных время воспроизведения может отличаться от места воспроизведения.
- * При воспроизведении файлов MP3/WMA будет слышна небольшая пауза.

Формат данных (файловая структура)

1. При записи файлов MP3/WMA на диск CD-R или CD-RW, используйте ISO9660 level 1/2, Romeo, Joliet или Apple ISO в качестве формата записи. При записи диска в ином формате нормальное воспроизведение может оказаться невозможным.
2. При воспроизведении MP3 могут выводиться заголовок каталога и имя файла, однако они должны включать не более 64 алфавитно-цифровых символов (не считая расширения).
3. Не добавляйте название к файлу внутри папки с тем же названием.

Структура каталогов

Диски с каталогами, содержащими более 8 иерархических уровней, воспроизводиться не будут.

Количество файлов в каталоге

1. В одном каталоге могут быть распознаны до 999 файлов.
А воспроизвести можно до 999 файлов.
2. Треки воспроизводятся в том порядке, в котором они были записаны на диск. Иногда этот порядок не соответствует тому, который отображается на персональном компьютере.
3. В зависимости от программного обеспечения для кодирования, применяемого при записи, возможно появление шумов.

Управление CD/MP3/WMA

Функция извлечения диска

Извлечь диск можно только нажатием кнопки [▲].

Примечания:

- Не подталкивайте диск, прежде чем он не перезагрузится автоматически - при этом его можно повредить.
- Если вы не забираете диск в течение 15 секунд из открытого слота, то диск будет автоматически повторно загружен (Автоматическая повторная загрузка).

Прослушивание загруженного в проигрыватель диска



Нажмите кнопку [SRC] для выбора режима CD/MP3/ WMA.

При переходе в режим CD/MP3/WMA воспроизведение начинается автоматически.

Загрузка диска

Вставьте диск в центр слота, держа диск надписью вверх. Воспроизведение диска начнется автоматически после загрузки.

Примечания:

- Не вставляйте инородные предметы в слот диска.
- Если CD вставляется с трудом, возможно, что уже вставлен другой CD или аппарат нуждается в обслуживании.
- Данный проигрыватель не может воспроизвести диски без символов  или .
- Отдельные записанные на CD-R или CD-RW диски не смогут воспроизводиться.

Пауза воспроизведения

1. Нажмите кнопку [4 / ►►] для остановки воспроизведения. На дисплее появляется индикация «PAUSE».
2. Чтобы возобновить воспроизведение диска, еще раз нажмите кнопку [4 / ►►].

Отображение заголовков диска

Устройство не воспроизводит данные заголовка диска MP3/WMA.

Если SCROLL установлено в положение OFF, при каждом нажатии кнопки [BAND] на экране будет изменяться заголовок дисков.

Диск MP3/WMA

Track > Folder > File title > Album > Title > Artist > Track ...

Примечания:

- Если для диска MP3/WMA не указан тэг, на экране будет отображено «NO TITLE».
- Для тэгов могут использоваться только символы ASCII.

Выбор трека

Следующий трек

1. При нажатии кнопки [►►] воспроизведение перейдет к началу следующего трека.
2. При каждом нажатии кнопки [►►] воспроизведение будет переходить к началу следующего трека.
3. Для дисков MP3/WMA нажмите и удержите в нажатом положении кнопку [6] для перемещения на 10 треков вперед.

Предыдущий трек

1. При нажатии кнопки [◄◄] воспроизведение перейдет к началу текущего трека.
2. При двукратном нажатии кнопки [◄◄] воспроизведение перейдет к началу предыдущего трека.
3. Для дисков MP3/WMA нажмите и удержите в нажатом положении кнопку [5] для перемещения на 10 треков назад.

Быстрая перемотка

воспроизведения вперед и назад

Быстрая перемотка вперед

Нажмите и удержите в нажатом положении кнопку [►►].

Быстрая перемотка назад

Нажмите и удержите в нажатом положении кнопку [◄◄].

* Для дисков MP3/WMA потребуется немного времени для запуска поиска по трекам.

Также, время воспроизведения имеет предел ошибки.

Выбор папки

Эта функция позволяет выбрать папку, содержащую файлы MP3/WMA, и запустить воспроизведение с первого трека в папке.

1. Нажмите кнопку [5] или [6]. Нажмите кнопку [6] для перемещения к следующей папке. Нажмите кнопку [5] для перемещения к предыдущей папке.
2. Для выбора трека нажмите кнопку [◄◄] или [►►].

Управление CD/MP3/WMA

Функция возврата в начало

Эта функция возвращает воспроизведение к началу первого трека на диске. Нажмите и удержите в нажатом положении кнопку **[TOP]** (2 сек.) для воспроизведения первого трека на диске (трек №1).

* При воспроизведении MP3/WMA будет выбран первый трек текущей папки.

Другие режимы воспроизведения

Воспроизведение режима сканирования

Эта функция позволяет определить и прослушать первые 10 секунд каждого трека, записанного на диске.

Нажмите кнопку **[SCN]** для запуска воспроизведения в режиме сканирования.

Повторное воспроизведение

Эта функция позволяет несколько раз воспроизвести текущий трек или воспроизвести трек из текущей папки MP3/WMA.

CD:

1. Нажмите кнопку **[RPT]** несколько раз до появления на экране **[RPT ON]** для запуска повторного воспроизведения.
2. Нажмите кнопку еще раз **[RPT]** для отмены повторного воспроизведения, на экране будет отображено «RPT OFF».

MP3/WMA:

1. Нажмите кнопку **[RPT]** для запуска повторного воспроизведения, на экране появится «TRACK RPT» и загорится сегмент «RPT».
2. Для повторного воспроизведения файлов MP3/WMA нажмите кнопку **[RPT]** еще раз, на экране будет отображено «FOLDER RPT».
3. Нажмите кнопку **[RPT]** для отключения повторного воспроизведения, на экране появится «RPT OFF» и потухнет сегмент «RPT».

Воспроизведение в случайном порядке

Эта функция позволяет воспроизводить все записанные на диске треки в случайном порядке. Нажмите кнопку **[RDM]** для запуска воспроизведения в случайном порядке.

Управление AUX

Нажмите кнопку **[SRC]** на панели для выбора AUX.

AUX 1 предназначен для аудио оборудования, оснащенного 3,5 миллиметровым штекером, который подключен к разъему Audio-In на передней панели.

Настройка чувствительности входа AUX

1. Нажмите кнопку **[ADJ]**.
2. Вращая регулятор **[VOL/SEL]**, выберите «AUX MID».
3. Если выходной уровень подключенного аудио проигрывателя установлен на «High», поверните регулятор **[VOL/SEL]** и выберите «AUX LOW». Если же установлен на «Low», выберите значение «AUX HIGH».

Настройки звука

Нажмите кнопку **[SOUND]** для входа в режим настройки эффектов звучания. При первом нажатии будут отображены данные текущего EQ. Вращайте регулятор уровня громкости для изменения значений BEAT EQ в следующем порядке.
OFF -> B-BOOST -> IMPACT -> EXCITE -> CUSTOM

Нажмите кнопку **[SOUND]**, затем нажмите **[◀▶]** для выбора пользовательские пресеты USER:

Настройки системы

В режиме радиовещания нажмите и удержите в нажатом положении кнопку **[ADJ]** для перехода в системное меню MENU. Нажимайте кнопку **[◀▶]** для выбора параметров, вращайте регулятор уровня громкости для их настройки.

AF: ON/OFF

Поверните регулятор для включения или выключения AF.

REG: ON/OFF

Поверните регулятор для включения или выключения REG.

DX/LO

Поверните регулятор для выбора локального или дистанционного режима приема радиосигнала.

LO: Будут приниматься только радиостанции с сильным сигналом.

DX: Будет приниматься вещание всех радиостанций, даже со слабым сигналом.

AUX SENS

Поверните регулятор для выбора чувствительности AUX Input: LOW, MID или HIGH в режиме AUX.

SCRN SVR: ON/OFF

Поверните регулятор для включения или выключения заставки.

SCROLL: ON/OFF

Для треков, информация о которых длиннее, чем панельный дисплей.

При выборе значения ON для SCROLL на экране будет циклично выводиться информация о тэгах, например: TRACK->FOLDER->FILE->ALBUM->TITLE->ARTIST->TRACK->...

BALANCE -> FADER -> M-B EX -> LPF(НЧ пропускной фильтр) -> SUBW VOL, поверните регулятор уровня громкости для выбора значения.

BALANCE: LEFT 1-7->CENTER->RIGHT 1-7

FADER: LEFT 1-7->CENTER->RIGHT 1-7

M-BEX: ON/OFF

LPF: THROUGH/80/120/160

SUBW VOL: (-6)-(+6)

При выборе значения OFF для SCROLL на экране будет отображена информация о тэгах, установленная по умолчанию, но пользователь может изменить информацию нажатием кнопки **[BAND]**.

DIMMER: ON/OFF

Поверните регулятор для включения или выключения затемнения.

ON: Затемнение экрана будет активно при включении света в автомобиле.

OFF: Экран будет работать на максимальном уровне яркости независимо от освещения.

REAR/S-W

Вращая регулятор, выберите REAR LINE OUT или SUB-WOOFER.

TEL-SW

Вращая регулятор, выберите TELE-PHONE MUTE, ON или OFF.

• OFF:

Устройство продолжает обычное функционирование даже при поступлении телефонного звонка.

• ON:

Вы сможете прослушать поступающий телефонный сигнал через подключенные к устройству громкоговорители.

* При прослушивании телефонного звонка через громкоговорители вы можете настроить уровень громкости с помощью регулятора **[ROTARY]**.

• MUTE:

Звук устройства будет заглушен при поступлении телефонных звонков.

BEEP: ON/OFF

Поверните регулятор для включения или выключения сигнала.

6. Устранение неполадок

Общие

Неисправность	Причина	Способ устранения
Аппарат не включается	Перегорел предохранитель.	Замените предохранитель новым того же номинала.
	Перегорел предохранитель аккумулятора автомобиля.	Замените предохранитель новым того же номинала.
Аппарат не включается. При нажатии клавиш ничего не происходит. Неправильные показания дисплея.	Неверная операция.	Выключите аппарат, нажмите на кнопку открытия и снимите СПУ. Тонким предметом нажмите на кнопку перезапуска. Примечание: Кнопку перезапуска следует нажимать при выключенном зажигании. * При нажатии кнопки перезапуска записанные в память частоты ТВ каналов и радиостанций, заголовки и т.п. стираются.
Нет звука/слишком низкий сигнал	Неверное подключение аудиовыхода.	Проверьте правильность подключений.
	Слишком низкий уровень громкости.	Увеличьте уровень громкости.
	Повреждены громкоговорители.	Замените громкоговорители.
	Смещенный баланс громкости.	Настройте баланс каналов в центральное положение.
	Провода громкоговорителя входят в контакт с какими-то металлическими деталями автомобиля.	Заизолируйте все провода громкоговорителей.
Плохое качество или искажение звучания	Используется нестандартный диск.	Используйте стандартный диск.
	Мощность громкоговорителей не соответствует устройству.	Замените громкоговорители.
	Неправильное подключение.	Проверьте правильность подключений.
	Громкоговорители замыкают.	Проверьте правильность подключений.
Неправильная работа функций Tel-Mute	Провод MUTE заземлен	Проверьте правильность подключений провода "MUTE".
Устройство самостоятельно выключается при остановке двигателя.	Неправильное соединение проводов питания АСС и аккумулятора ВАТТ.	Проверьте правильность подключений.

Проигрыватель дисков

Неисправность	Причина	Способ устранения
Не загружается диск.	Уже загружен другой диск.	Выньте диск, прежде чем вставлять другой.
	Попал посторонний предмет.	Удалите посторонний предмет.
Звук прерывистый или зашумленный.	Диск загрязнился.	Протрите диск мягкой тканью.
	Диск сильно поцарапан или деформирован.	Замените диск.
Некачественный звук после включения.	При парковке в сыром месте на внутреннюю оптику могли попасть капельки воды.	Перед включением дайте аппарату просохнуть в течение 1 часа.

7. СООБЩЕНИЯ ОБ ОШИБКАХ

При возникновении ошибки отображается одно из приведенных ниже сообщений об ошибке. Для устранения проблемы примите предписанные меры.

Дисплей	Причина	Способ устранения
ERROR 3	Диск установлен неверно.	Выньте диск и вставьте правильно.
	Формат диска не поддерживается.	Попытайтесь установить другой диск.
ERROR 5	Дефект механизма проигрывателя.	Обратитесь за консультацией по месту приобретения аппарата.

Если появляются иные сообщения об ошибках, Нажмите кнопку перезапуска. Если проблема не устранилась, выключите аппарат и обратитесь за консультацией по месту приобретения.

* При нажатии кнопки перезапуска записанные в память частоты ТВ каналов и радиостанций, заголовки и т.п. стираются.

8. ТЕХНИЧЕСКИЕ ХАРАКТЕРИСТИКИ

FM тюнер

Принимаемые частоты: от 87,5 до 108,0 МГц
Реальная чувствительность: 8 дБФВт
Частотные характеристики: 30 Гц - 15kHz
Разделение стереофонических каналов:
30 дБ (1 кГц)
Соотношение сигнал/шум: >55 дБ

MW тюнер

Принимаемые частоты: от 531 до 1602 кГц
Реальная чувствительность (С/Ш = 20 дБ)
30 дБФВт

LW тюнер

Принимаемые частоты: от 153 до 279 кГц
Реальная чувствительность (С/Ш = 20 дБ)
30 дБФВт

CD

Система воспроизведения: Система цифрового диска
Частотные характеристики: 20 Гц – 20 кГц
Соотношение сигнал/шум: >75 дБ
Общее гармоническое искажение: Менее 0,1% (1 кГц)
Разделение каналов: >60 дБ

Режим MP3/WMA

Частота дискретизации MP3: От 8 кГц до 48 кГц
Скорость передачи данных MP3: От 8 Кб/с до 320 Кб/с (переменная скорость)
Скорость передачи данных WMA: От 8 Кб/с до 320 Кб/с
Формат данных: ISO9660 уровня 1,2
Файловая система Joliet or Romeo

Усилитель звука

Максимальная выходная мощность:
180 Вт (45 Вт х 4)
Сопротивление громкоговорителей: 4 Ом
(допустимо от 4 до 8 Ом)

Вход

Чувствительность по звуковому сигналу:
Высокие: 320 мВ (при выходном сигнале 1 В)
Средние: 650 мВ (при выходном сигнале 1 В)
Низкие: 1,3 В (при выходном сигнале 1 В)
(входное сопротивление не менее 10 кОм).
Уровень Аиx-in: <2 В

Общие характеристики

Напряжение источника питания:
14,4 В постоянного тока (допустимо от 10,8 до 15,6 В), заземление на минус
Выходное напряжение предварительного усилителя:
2,0 В (режим воспроизведения CD: 1 кГц, 0 дБ, 10 кОм)
Предохранитель: 15 А
Габаритные размеры:
188 (ширина) х 58 (высота) х 190 (глубина) мм.
Вес основного блока: 1,3 кг

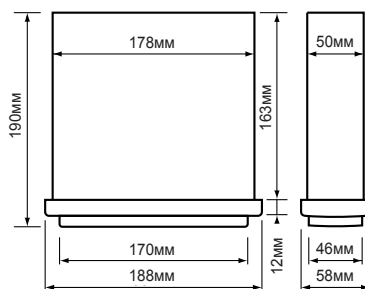

Примечания:

- Технические характеристики соответствуют стандарту JEITA.
- Технические характеристики и конструкция могут изменяться без предварительного уведомления с целью дальнейшего усовершенствования.

9. РУКОВОДСТВО ПО УСТАНОВКЕ И ПОДКЛЮЧЕНИЮ

СОДЕРЖАНИЕ

1) ПРЕЖДЕ, ЧЕМ ПРИСТУПИТЬ.....	18
2) КОМПЛЕКТАЦИЯ.....	18
3) ОБЩИЕ МЕРЫ ПРЕДОСТОРОЖНОСТИ.....	18
4) МЕРЫ ПРЕДОСТОРОЖНОСТИ ПРИ УСТАНОВКЕ	19
5) УСТАНОВКА ОСНОВНОГО БЛОКА.....	19
6) ИЗВЛЕЧЕНИЕ ОСНОВНОГО БЛОКА.....	21
7) ПОДСОЕДИНЕНИЕ И РАЗЪЕМЫ	22
8) ПОДСОЕДИНЕНИЕ ДОПОЛНИТЕЛЬНОГО ОБОРУДОВАНИЯ.....	23

1) Прежде, чем приступить

1. Данный аппарат предназначен для установки исключительно в автомобиле с заземлением на (-) и источником постоянного напряжения питания 12 В.
2. Внимательно прочтите настоящее руководство.
3. Прежде, чем приступить к работе, отсоедините от клеммы аккумулятора (-) провод. Это предотвратит короткие замыкания в процессе установки. Рисунок 1



Рисунок 1

2) Комплектация

Устройство.....	1	L-образный ключ.....	2
Передняя панель	1	Соединитель	1
Съемный обод.....	1	Кейс съемной панели управления	1
Монтажный кронштейн	1	Руководство пользователя.....	1
Специальный шуруп (M4x42).....	1	Гарантийный талон	1
Шурупы M5x6 мм	4		
Резиновый колпачок	1		

3) Общие меры предосторожности

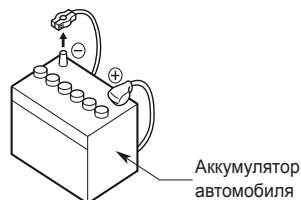
1. Не открывайте корпус устройства. Внутри нет составных частей, подлежащих обслуживанию. Если вы что-либо уроните внутрь аппарата во время установки, обратитесь по месту его приобретения.
2. Для очистки корпуса пользуйтесь сухой мягкой тканью. Ни в коем случае не пользуйтесь грубой тканью, растворителем, бензином или спиртом. При сильном загрязнении слегка намочите мягкую ткань холодной или теплой водой и аккуратно сотрите грязь.

4) Меры предосторожности при установке

1. Прежде, чем приступить к установке аппарата, подготовьте все необходимые для этого принадлежности.
2. Устанавливайте аппарат под углом не более 30° к горизонтальной плоскости. Рисунок 2
3. Если вы собираетесь как-либо доработать корпус автомобиля, например, просверлить отверстия, предварительно

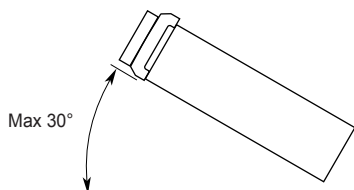

проконсультируйтесь по месту приобретения автомобиля.

4. При установке пользуйтесь шурупами из комплекта поставки. Применение других шурупов может привести к неисправности. Рисунок 3

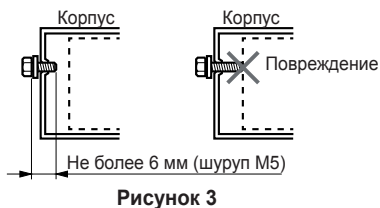

5) Установка основного блока

1. Поместите универсальный установочный кронштейн на приборную панель и с помощью отвертки отогните все фиксаторы на кронштейне, а затем закрепите их.
2. Подключите проводку в соответствии с указаниями раздела 7.
3. До упора вставьте основной блок в универсальный установочный кронштейн.
4. Наденьте внешний щиток таким образом, чтобы защелкнулись все крючки.

Примечания:

1. Для некоторых моделей автомобилей требуются специальные установочные приспособления. За подробностями обратитесь по месту приобретения аппарата.
2. Надежно закрепляйте передние фиксаторы, чтобы предотвратить падение основного блока.

• Размеры отверстия консоли

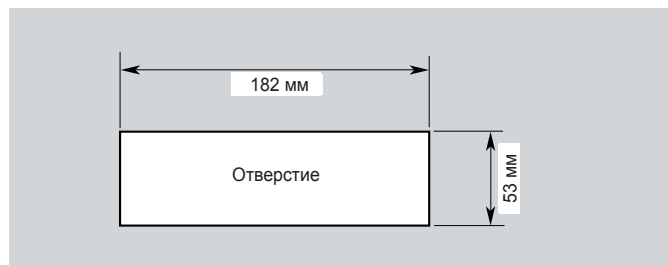

Замечания по установке

1. Перед началом установки убедитесь в правильности выполненных соединений и нормальной работе устройства. Неверное подключение может привести к повреждению устройства.
2. Используйте только дополнительные принадлежности, разработанные и изготовленные специально для этого устройства. В противном случае, использование принадлежностей неуполномоченных производителей может привести к повреждению устройства.
3. Перед установкой подтяните все кабели питания.
4. Во избежание повреждения электрических компонентов не устанавливайте устройство вблизи обогревателей.
5. Устанавливайте устройство горизонтально. Установка устройства под наклоном более 30 градусов может привести к ухудшению качества воспроизведения.
6. Во избежание создания искрового заряда,

- сначала подключите положительный провод, а затем отрицательный.
7. Не блокируйте вентиляционные отверстия, обеспечивающие достаточное рассеивание тепла, в противном случае перегрев устройства приведет к сбою в работе.

Установка устройства

Способ А

1. Вставьте монтажный кронштейн в приборную панель, выберите соответствующую монтажную петлю в соответствии с шириной отверстия, вытяните ее с помощью отвертки для фиксации монтажного кронштейна на месте.
2. Вкрутите один шуруп M4 x 42 в отверстие с обратной стороны устройства и закрепите резиновый обод поверх шурупа (см. следующий рисунок).
3. Вставьте устройство в кронштейн до щелчка.

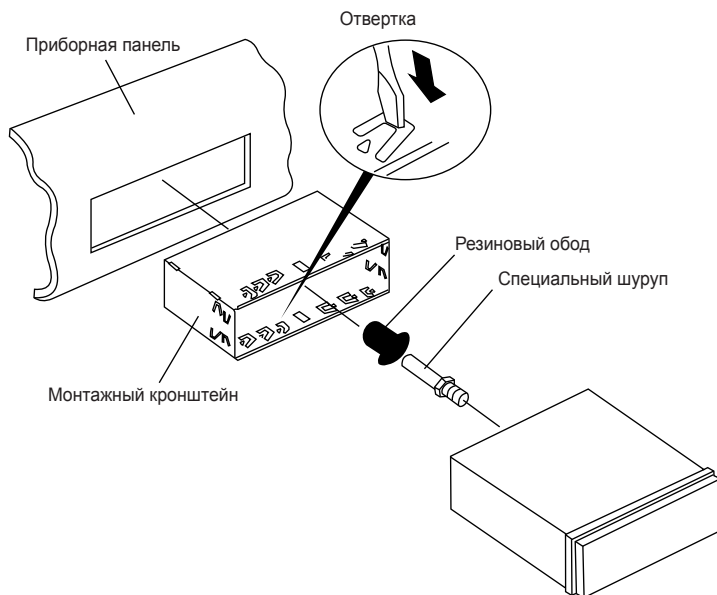

7) Подсоединение и разъемы

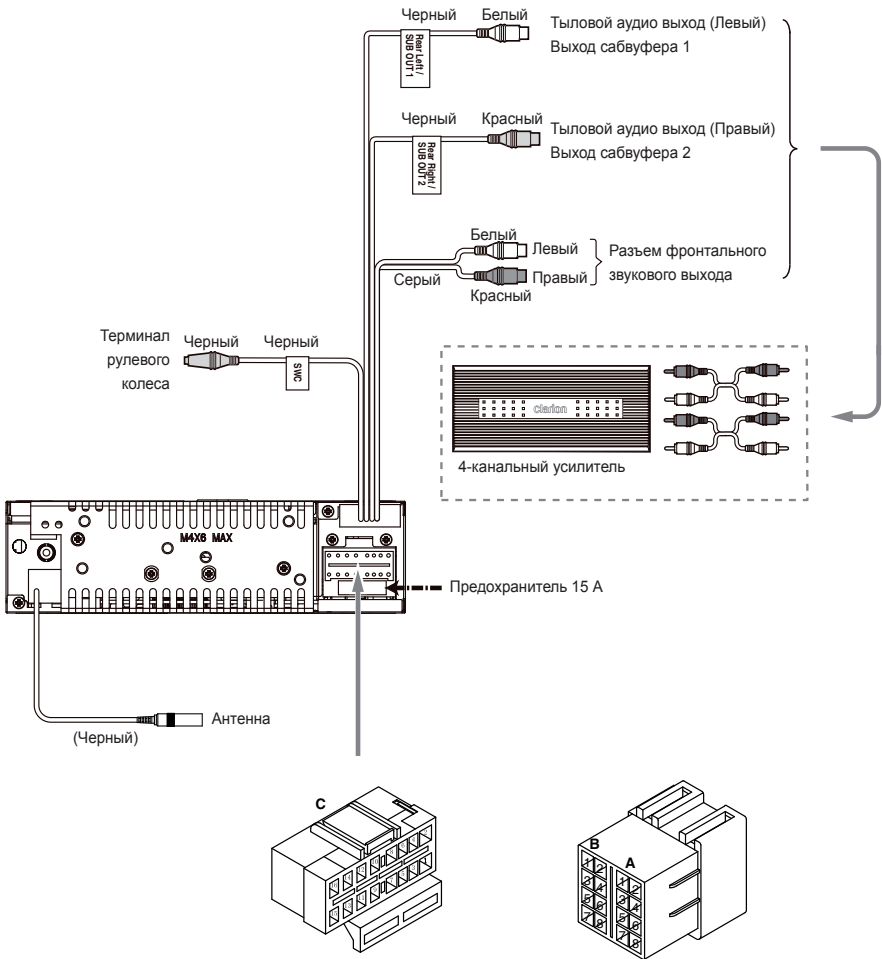

См. следующую страницу.

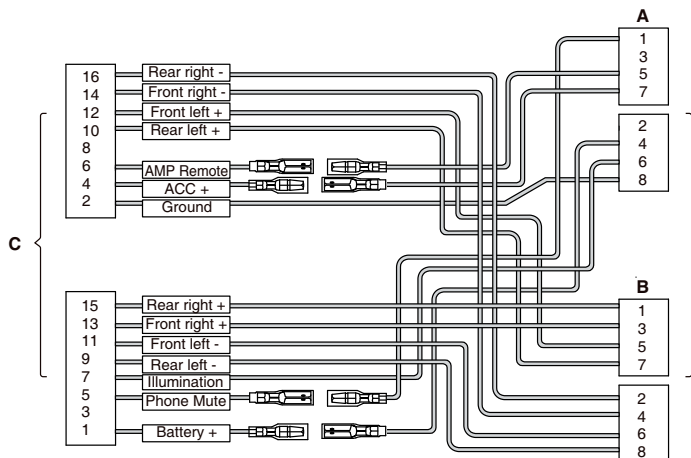

Местоположение	Функция	
	Разъем А	Разъем В
1	Phone Mute/Коричневый	Тыловой правый (+) Пурпурный
2		Тыловой правый (-) – Пурпурный в черную полосу
3		Фронтальный правый (+) Серый
4	Battery 12V (+) Желтый	Фронтальный правый (-) Серый в черную полосу
5	Remote On / Синий в белую полосу	Фронтальный левый (+) Белый
6	Illumination/Оранжевый с белой полоской	Фронтальный Левый (-) Белый в черную полосу
7	ACC+/Красный	Тыловой левый (+) Зеленый
8	Ground/Черный	Тыловой Левый (-) Зеленый в черную полосу

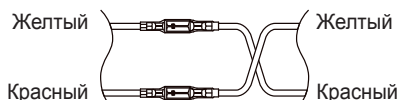

Для автомобилей VW и Audi: Изменить подключение проводов как указано выше.

8) Подсоединение дополнительного оборудования

• Подключение к внешнему усилителю

Внешние усилители вы можете подключить к 4-канальным выходным разъемам RCA. Во избежание повреждения устройства убедитесь, что разъемы не заземлены или закорочены.

Clarion Co., Ltd.

Με επιφύλαξη κάθε δικαιώματος. Copyright © 2009: Clarion Co., Ltd.
Printed in China / Imprimé en Chine / Gedruckt in China
Stampato in Cina / Gedrukt in China / Impreso en China
Tryckt i Kina / Wydrukowano w Chinach / Εκτυρώθηκε στην Κίνα

PN: 127075012446