

clarion®

**Руководство по эксплуатации
и Руководство по установке**

CZ500E

Ресивер CD/USB/MP3/WMA с поддержкой Bluetooth®

Содержание

Благодарим Вас за приобретение продукта Clarion.

- Прежде чем начать работу прочтите до конца руководство пользователя.
- Проверьте содержание гарантийного талона и сохраните его вместе с руководством пользователя.

1. ОТЛИЧИТЕЛЬНЫЕ ОСОБЕННОСТИ	3
2. МЕРЫ ПРЕДОСТОРОЖНОСТИ	4
Передняя панель	5
Порт USB	5
Съемная панель управления.....	6
Повторное крепление съемной панели управления.....	6
Хранение съемной панели управления в кейсе.....	6
3. ОРГАНЫ УПРАВЛЕНИЯ	7
Панель управления.....	7
Наименования и назначение клавиш.....	7
Пульт ДУ	8
Использование пульта ДУ	8
4. МЕРЫ ПРЕДОСТОРОЖНОСТИ ПРИ ОБРАЩЕНИИ	9
Правила обращения с дисками	9
5. УПРАВЛЕНИЕ	10
Основные операции	10
Прием радиопередач.....	11
Операции в режиме RDS (Система радиоданных).....	12
Управление CD/MP3/WMA	13
Управление в режиме USB	15
Управление в режиме iPod & iPhone	15
Управление AUX	15
Управление в режиме Bluetooth.....	16
Настройки звука	18
Настройки системы.....	18
6. УСТРАНЕНИЕ НЕПОЛАДOK	19
7. СООБЩЕНИЯ ОБ ОШИБКАХ	20
8. ТЕХНИЧЕСКИЕ ХАРАКТЕРИСТИКИ	21
9. РУКОВОДСТВО ПО УСТАНОВКЕ И ПОДКЛЮЧЕНИЮ	22

1. ОТЛИЧИТЕЛЬНЫЕ ОСОБЕННОСТИ

- Совместимость с iPod® /iPhone™ через USB
- Выход RCA 6ch/4V с управлением сабвуфера и BEAT-EQ с 3-полосным параметрическим эквалайзером
- Поддержка MP3/WMA, индикация ID3-TAG
- Встроенный Bluetooth с функцией громкой связи (HFP) и потоковым аудио (A2DP & AVRCP)
- Тыловой USB разъем
- В комплект входит инфракрасный пульт ДУ
- Возможность установки пульта ДУ на рулевое колесо

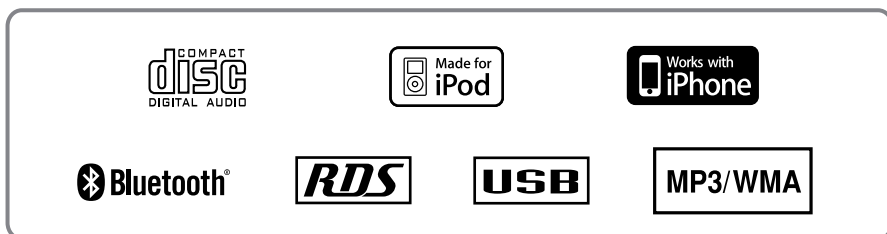

Возможности расширения системы

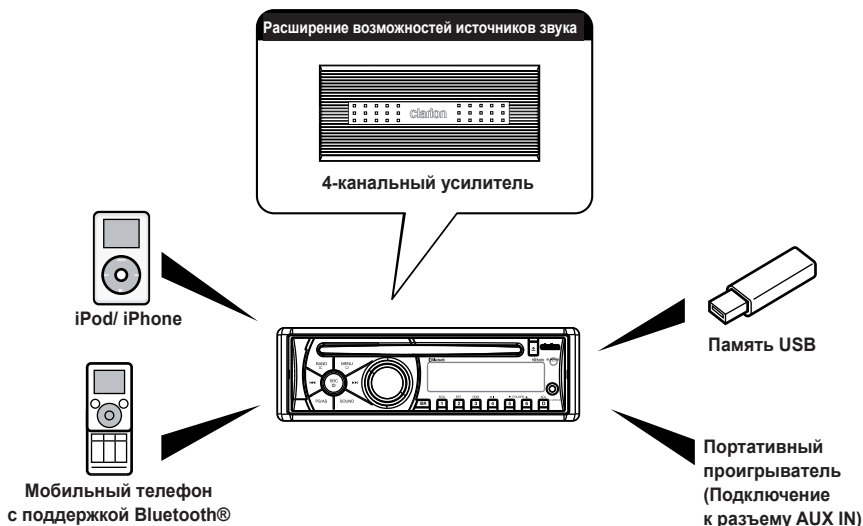

Примечание:

Аппаратура, показанная вне рамок, - это продающееся в общем порядке оборудование.

2. МЕРЫ ПРЕДОСТОРОЖНОСТИ

⚠ ПРЕДУПРЕЖДЕНИЕ:

По соображениям безопасности движения водителю не следует управлять устройством во время движения. Кроме того, находясь за рулем, установите такую громкость, чтобы были слышны звуковые сигналы.

1. Если в салоне автомобиля слишком холодно, а проигрыватель включается после включения отопления, на диске или деталях оптики проигрывателя может осесть конденсат, что сделает воспроизведение невозможным. Если конденсат осел на диске, сотрите его мягкой тканью. Если конденсат осел на деталях оптики проигрывателя, не включайте его, по меньшей мере, 1 час. Конденсат испарится, и работоспособность восстановится.
2. При езде по ухабистой дороге звук может прерываться вследствие сильной вибрации.
3. В аппарате применяются прецизионные механизмы. Даже в случае возникновения неполадок ни в коем случае не открывайте крышку, не разбирайте аппарат и не смазывайте движущиеся части.
4. «Made for iPod» обозначает, что электронный компонент был разработан специально для подключения к iPod и был сертифицирован производителями в соответствии со стандартами Apple. «Works with iPhone» обозначает, что электронный компонент был разработан специально для подключения к iPhone и был сертифицирован производителями в соответствии со стандартами Apple. Apple не несет ответственности за работу данного устройства или за соответствие стандартам безопасности. iPod – это торговая марка компании Apple, Inc., зарегистрированной в США и других странах. iPhone является торговой маркой Apple Inc.

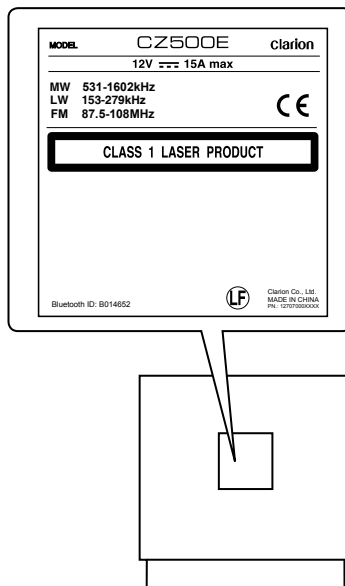

Передняя панель

С целью продления срока работоспособности аппарата выполняйте следующие правила:

- Не допускайте попадания на панель управления каких-либо жидкостей - при питье, с зонта или в других подобных ситуациях. Это может привести к внутренним повреждениям.
- Ни в коем случае не разбирайте и не дорабатывайте аппарат никаким образом. Это может привести к его выходу из строя.
- Не допускайте прожигания дисплея сигаретой. Это может вызвать неисправность аппарата или повреждение экрана.
- При возникновении неполадок обратитесь по месту приобретения аппарата.

Очистка корпуса

- Аккуратно сотрите грязь мягкой сухой тканью.
- При сильном загрязнении сотрите его мягкой тканью, смоченной водным раствором нейтрального очистителя, а затем протрите корпус мягкой сухой тканью.
- Не применяйте бензин, стеклоочиститель, автомобильные очистители и т. п., так как они могут повредить корпус или вызвать смывание краски. Кроме того, при длительном контакте с корпусом резиновых или пластмассовых предметов на нем могут образоваться пятна.

Порт USB

- Флэш-память USB может выпасть из слота при движении автомобиля, что может привести к повреждению устройств. В таких случаях используйте удлинитель USB, но при этом ответственность за использование вы несете самостоятельно.
- Для нормального функционирования флэш-память USB должна распознаваться в качестве «Устройство класса запоминающих устройств USB». Некоторые модели могут работать неправильно.
Clario не несет ответственности за повреждение или утерю каких-либо данных по любой причине. При использовании флэш-памяти USB рекомендуем создавать резервную копию ваших данных.
- Файлы данных могут быть повреждены в следующих ситуациях: При извлечении флэш-памяти USB или отключении питания во время записи или чтения данных. При повреждении разрядом статического электричества или электромагнитных помех. Всегда подключайте/отключайте флэш-память USB, только когда доступ к ней выключен.
- Некоторые модели флэш-памяти USB невозможно вставить в слот устройства из-за их формы. В этом случае воспользуйтесь удлинителем USB.
- Подключение к компьютеру здесь не рассматривается.
- Музыкальные файлы (MP3, WMA и т.д.), сохраненные на флэш-памяти USB не могут быть воспроизведены.

Съемная панель управления

Съемная панель управления может предотвратить кражу. Снимая панель управления, храните ее в кейсе для съемной панели управления, исключая таким образом возможность ее повреждения. Мы рекомендуем забирать с собой съемную панель управления.

1. Нажмите кнопку [⏻] (2 сек.) для отключения питания.
2. Сильно нажмите кнопку [OPEN] для разблокировки съемной панели.
3. Возьмитесь за выступающую часть и вытяните съемную панель управления.

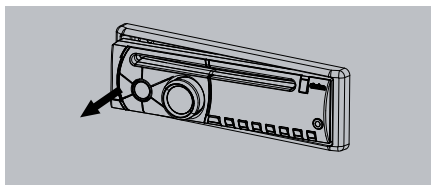

Повторное крепление съемной панели управления

1. Приложите панель и убедитесь, что расположили ее правильно. Закрепите одну сторону панели к монтажному кронштейну. Прижмите другую сторону съемной панели управления до щелчка.
2. Приподнимите панель и прижмите ее до щелчка.

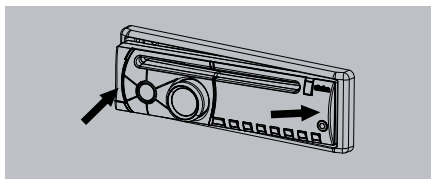

Хранение съемной панели управления в кейсе

Разверните съемную панель управления в положение, показанное на следующем рисунке, и расположите ее в кейсе. (Убедитесь, что верно расположили съемную панель управления в кейсе.)

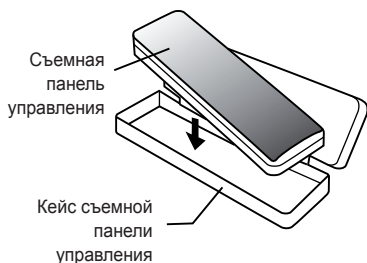

Примечание:

Если съемная панель управления грязная, протрите ее мягкой сухой тканью.

⚠ ПРЕДОСТЕРЕЖЕНИЕ

- Съемная панель управления может быть легко повреждена. После ее демонтажа будьте предельно аккуратны, не роняйте и не трясите ее.
- После нажатия кнопки [OPEN] и разблокировки СПУ любая вибрация автомобиля может привести к выпадению съемной панели управления.
- Разъем для подключения устройства и съемной панели управления очень важная деталь, повреждение которой ногтем, отверткой и т.п. может привести к сбою в работе.

3. ОРГАНЫ УПРАВЛЕНИЯ

Панель управления

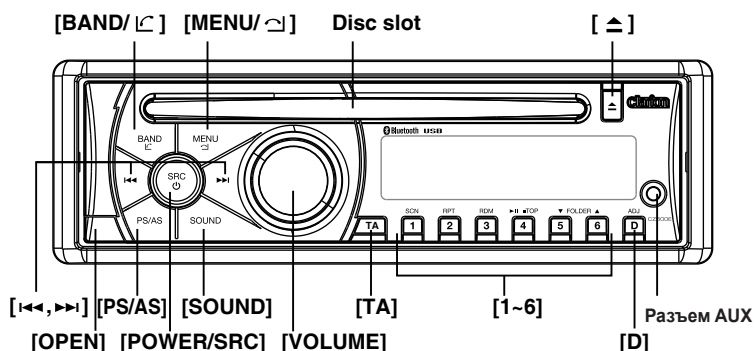

Наименования и назначение клавиш

Кнопка [⏻ / SRC]

- Включение питания/ Переключение аудио источника

Кнопка [BAND/◀]

- Выбор радиодиапазона

Кнопка [MENU/↶]

- Системное меню

Кнопка [▶]

- Извлечение диска.

Кнопка [◀▶, ▶▶]

- Предыдущий (Следующий)/ Поиск

Кнопка [Open]

- Разблокировка передней панели.

Кнопка [PS/AS]

- Сканирование предварительных настроек/ Автоматическое сохранение

Кнопка [SOUND]

- Настройки эффектов звучания.

Кнопка [VOLUME]

- Настройка уровня громкости/ Подтверждение

Кнопка [TA]

- Трансляция о состоянии и загруженности автодорог

Кнопка [1~6]

- Кнопка [1]: Воспроизведение в режиме сканирования/ Предустановленная станция 1.
- Кнопка [2]: Повторное воспроизведение/ Предустановленная станция 2.
- Кнопка [3]: Воспроизведение в случайном порядке/ Предустановленная станция 3.
- Кнопка [4]: Воспроизведение/ Пауза/ воспроизведение с начала (долгое нажатие)/ Предустановленная станция 4
- Кнопка [5]: Предыдущая папка/ Предустановленная станция 5. Переход на 10 треков назад (при долгом нажатии)
- Кнопка [6]: Следующая папка/ Предустановленная станция 6. Переход на 10 треков вперед (при долгом нажатии)

Кнопка [D]

- Переключение дисплея/ Системное меню

Пульт ДУ

Кнопка [SRC]

- Переключение аудио источника

Кнопка [◀, ▶]

- Предыдущий (Следующий)/ Поиск

Кнопка [SCN/PS/AS]

- Сканирующее воспроизведение/
Сканирование предварительных настроек/
Автоматическое сохранение

Кнопка [MUTE]

- Отключает звук воспроизведения.

Кнопка [BND/DISC UP/TOP]

- Выбор диапазона тюнера/
Воспроизведение корневой папки.

Кнопка [▲, ▼]

- Увеличение/уменьшение уровня
громкости.

Кнопка [▶||]

- Воспроизведение/Пауза

Кнопка [TA]

- Трансляция о состоянии и загруженности
автодорог

Кнопка [DISP]

- Переключатель экрана

Кнопка [PTY/RDM]

- Тип программ/ воспроизведение в
случайном порядке

Кнопка [AF/RPT]

- Альтернативные частоты/ Повторное
воспроизведение

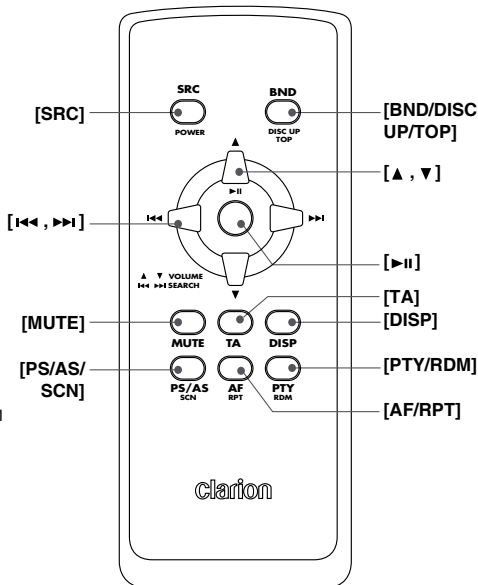

Использование пульта ДУ

1. Направьте пульт ДУ на датчик устройства.
2. Извлекайте батарейки из пульта ДУ, если планируете долгое время им не пользоваться.
3. Не оставляйте пульт ДУ под прямыми солнечными лучами или в жарких условиях. В противном случае он может функционировать неверно.
4. Используйте только литиевую батарейку «CR2025» (3В)
5. Не перезаряжайте, не разбирайте и не бросайте батарейку в огонь.
6. Вставляйте батарейки, соблюдая указанную полярность (+) и (-)
7. Во избежание несчастных случаев храните батарейки вне досягаемости детей.

Установка батареек

1. Откройте крышку отсека батареек на оборотной стороне пульта ДУ.
2. Вставьте батарейку (CR2025) в направляющие выступы стороной с символом «+» кверху.
3. Прижмите батарейку как показано на рисунке.
4. Установите крышку на место и задвиньте ее до щелчка.

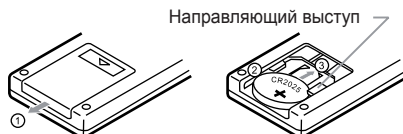

4. МЕРЫ ПРЕДОСТОРОЖНОСТИ ПРИ ОБРАЩЕНИИ

Правила обращения с дисками

Обращение

- У новых дисков могут быть шероховатые края. В таких случаях проигрыватель может не работать или звук будет прерывистым. Чтобы выровнять края диска, воспользуйтесь чем-либо наподобие шариковой ручки.

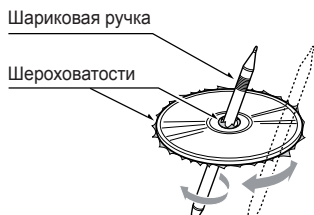

- Ни в коем случае не наклеивайте на диск этикеток и не надписывайте диск ручкой или карандашом.
- Ни в коем случае не вставляйте компакт-диск, если к нему приклеилась липкая лента или что-либо подобное. Если вы попытаетесь воспроизвести такой диск, то он может застрять при попытке его извлечения из проигрывателя или привести к его повреждению.
- Не пользуйтесь дисками с крупными царапинами, деформациями, трещинами и т.п. Воспроизведение таких дисков может привести к нарушению функционирования или к выходу проигрывателя из строя.
- Чтобы извлечь диск из коробки, нажмите в центре коробки и, бережно держа диск за края, поднимите его.
- Не пользуйтесь имеющимися в продаже защитными приспособлениями для дисков, дисками со стабилизаторами и т.п. При этом диск может быть поврежден, а механизм проигрывателя может сломаться.

Хранение

- Не подвергайте диск воздействию прямого солнечного света или нагреву.
- Берегите диск от воздействия избыточной влажности и пыли.
- Не держите диск возле обогревателей.

Очистка

- Чтобы стереть отпечатки пальцев и пыль, протрите диск мягкой тканью в направлении от центра к краям.
- Не пользуйтесь при очистке компакт-дисков никакими растворителями наподобие имеющихся в продаже очистителей, антистатиков или разбавителей.
- В случае применения специального очистителя для компакт-дисков просушите диск, прежде чем прослушивать его.

Воспроизведение дисков

- Вставляя диск при открытой панели, соблюдайте осторожность. Панель автоматически закроется через несколько секунд.
- Ни в коем случае не отключайте питание и не извлекайте аппарат из автомобиля, если в аппарат вставлен диск.

▲ ПРЕДОСТЕРЕЖЕНИЕ

По соображениям безопасности водителю запрещается вставлять или извлекать диск, открывая панель управления во время движения.

5. УПРАВЛЕНИЕ

Основные операции

Примечание:

Данный раздел следует читать, сверяясь с рисунками раздела 3 «ОРГАНЫ УПРАВЛЕНИЯ».

▲ ПРЕДОСТЕРЕЖЕНИЕ

Прежде, чем включить аппарат, следует установить минимальный уровень громкости. Громкий звук при включении способен повлиять на Ваш слух, а также вызвать неисправность аппарата. Будьте внимательны при настройке уровня громкости.

Включение/выключение питания устройства

Примечания:

- Включайте аппарат после запуска двигателя.
 - Не следует долгое время пользоваться данным аппаратом, не включая двигатель. Так это может привести к полной разрядке аккумулятора, и вы не сможете завести двигатель. Также это может стать причиной сокращения срока службы аккумулятора.
1. Запустите двигатель. Включится подсветка аппарата.



Ключ зажигания в положении «ВКЛ».

2. Нажмите кнопку [⏻] на передней панели для включения питания в режиме ожидания. Устройство возвратится к последнему состоянию.
3. Нажмите и удержите в нажатом положении кнопку [⏻] на передней панели для выключения питания устройства в рабочем режиме.

Дисплей СТ (Часы)

- Отображаемые данные времени основываются на данных точного времени СТ при получении сигнала RDS.

Отключение звука

Нажмите кнопку [MUTE] на пульте ДУ для отключения звука устройства.

Примечание:

Повторное нажатие кнопки [MUTE] или увеличение громкости отключает эту функцию.

Настройка уровня громкости

Поверните регулятор громкости [VOLUME] на передней панели или нажмите кнопку [▲, ▼] на пульте ДУ. Диапазон регулировки уровня громкости составляет 0 - 40.

▲ ПРЕДОСТЕРЕЖЕНИЕ

Находясь за рулем, устанавливайте такой уровень громкости, при котором были бы слышны внешние звуковые сигналы.

Выбор источника сигнала

Нажмите несколько раз кнопку [SRC] на панели или пульте ДУ для выбора необходимого источника сигнала воспроизведения.

Примечания:

1. Выбор источника сигнала влияет на режим управления, такой как режим воспроизведения дисков, режим радиовещания, режим дополнительных устройств и т.д.
2. Если некоторые устройства не настроены, вы не сможете их выбрать.

Отображение системного времени

Нажмите кнопку [D] на панели или кнопку [DISP] на пульте ДУ для переключения отображаемой информации RDS с системного времени на источник воспроизведения.

Прием радиопередач

Выбор тюнера в качестве источника воспроизведения

Нажмите несколько раз кнопку [SRC] для перехода в режим радиовещания.

Выбор радиочастотного диапазона

Нажмите кнопку [BAND] на панели или кнопку [BND] на пульте ДУ для выбора радиочастотного диапазона: FM1, FM2, FM3, MW и LW.

Ручная настройка

Во время выполнения настройки вручную частот вещания будет изменяться по шагам. Нажмите кнопку [▶▶]/[◀◀] на панели для перехода к радиостанциям, расположенным выше/ниже в частотном диапазоне.

Автоматическая настройка

Нажмите и удержите в нажатом положении кнопку [▶▶]/[◀◀] на панели для поиска радиостанций, расположенных выше/ниже в частотном диапазоне.

Для остановки поиска повторите вышеописанную операцию или нажмите другие кнопки, запустив радио функции.

Примечание:

Если радиостанция была найдена, поиск останавливается и начинается вещание этой станции. Если устройство принимает стереофонический сигнал радиовещания, на экране загорится индикатор 'ST'.

Автоматическая запись

Определены и сохранены в памяти будут лишь станции с достаточно сильным сигналом вещания. Нажмите и удержите в нажатом положении кнопку [PS/AS] (2 сек.) для запуска автоматического поиска радиостанции. Для остановки автоматического сохранения нажмите другие кнопки, предназначенные для радиовещания.

Примечания:

1. После сохранения, ранее сохраненные станции будут перезаписаны.
2. Доступны следующие 5 радиочастотных диапазонов: FM1, FM2, FM3, MW и LW. FM3, MW и LW сохраняются с помощью функции AS. В каждом диапазоне можно сохранить по 6 станций, таким образом, всего CZ500E может сохранить 30 станций.

Сохранение вручную

Если вы нашли нужную вам радиостанцию, нажмите и удержите в нажатом положении кнопку 1 – 6 для сохранения частоты в памяти.

Воспроизведение ранее сохраненных радиостанций

Нажмите числовую кнопку от 1 до 6 на панели или на пульте ДУ для выбора соответствующей сохраненной станции.

Внутренний поиск

При выполнении поиска будут приниматься только радиостанции я сильным радиосигналом.

Для включения или выключения функции локального поиска, нажмите и удержите в нажатом положении кнопку [D] на панели, затем несколько раз нажмите кнопку [▶▶] для появления на экране LO или DX, с помощью регулятора выберите режим Local или Distant.

Примечание:

Количество принимаемых радиостанций будет уменьшено после включения режима внутреннего поиска.

Сканирование предварительных настроек

При сканировании осуществляется последовательная настройка на записанные в память предварительных настроек радиостанции. Это удобно при поиске нужной радиостанции в памяти.

1. Нажмите кнопку [PS/AS].
2. При настройке на нужную радиостанцию нажмите на сенсорную кнопку [PS/AS] еще раз, чтобы продолжить прием данной радиостанции.

Примечание:

Будьте внимательны и не держите в нажатом положении кнопку [PS/AS] дольше 2 секунд, в противном случае будет активирована функция сохранения и устройство начнет сохранять все станции.

Операции в режиме RDS (Система радиоданных)

Система радиоданных

Данное устройство оснащено декодером RDS, который поддерживает вещание станций, передающих данные RDS. При использовании функции «Radio Data System» переключайте радио в режим FM.

Функция AF (Альтернативная частота)

Функция AF переключает прием на другую частоту той же сети для получения наилучшего сигнала.

* Исходное состояние, установленное на предприятии-изготовителе, - «ON».

1. Выберите режим ADJ долгим нажатием кнопки [DISP].
2. Нажмите кнопки [◀◀] или [▶▶] для выбора AF.
3. Поверните регулятор для выбора «AF ON» или «AF OFF».

• AF ON:

На экране вспыхнет индикатор «AF», и функция AF будет включена.

• AF OFF:

На экране отключится индикатор «AF», и функция AF будет выключена.

Функция REG (местное радиовещание)

При включении данной функции выбирается канал местного радиовещания, принимаемый наилучшим образом. Если функция выключена, то, когда вы въезжаете в новый район, приемник переключается с принимаемого вещания района, из которого вы выехали, на вещание нового района.

* Исходное состояние, установленное на предприятии-изготовителе, - «ON».

Примечания:

- Если принимается общенациональное вещание (например, BBC R2), то функция не работает.
- Включение/выключение REG работает при включенном режиме AF.

1. Выберите режим ADJ долгим нажатием кнопки [DISP].
2. Нажмите кнопки [◀◀] или [▶▶] для выбора REG.
3. Поверните регулятор для выбора «REG ON» или «REG OFF».

Ручная настройка на другие местные радиостанции той же сети

Данная функция работает только при

включенной функции AF и при выключенной функции REG.

Примечание:

- Данная функция работает, когда есть прием местных радиостанций единой сети.

ТА (Дорожные объявления)

Если приемник находится в режиме ожидания дорожных объявлений (ТА), то вы можете прослушивать их в приоритетном порядке, как только они начинаются - вне зависимости от режима работы. Вы также можете автоматически настроиться на дорожные программы (ТР).

- * Эта функция может использоваться только при включении индикатор «ТР» на экране. Появление на экране «ТР» означает, что станция RDS принимает вещание программ дорожных объявлений.

Включение режима ожидания ТА

При нажатии кнопки [ТА] на экране вспыхнет индикатор «ТА» и устройство перейдет в режим ожидания ТА до начала вещания дорожных объявлений. При запуске вещания дорожных объявлений на экране будет отображено «ТРАФ INF». При нажатии кнопки [ТА] во время вещания дорожных объявлений, радиовещание прерывается, и устройство переходит в режим ожидания дорожных объявлений.

Отключение режима ожидания дорожных объявлений

При появлении на экране надписи «ТА» нажмите кнопку [ТА]. «ТА» потухнет на экране, и режим ожидания ТА будет отменен.

Функция РТУ (Тип программ)

Эта функция предоставляет вам возможность прослушать вещание выбранной программы, даже если устройство находится в рабочем режиме, отличном от режима радиовещания.

- * Для некоторых стран радиовещание РТУ пока не реализовано.
- * В режиме ожидания ТА станции ТР имеют приоритет перед всеми типами программ РТУ.

Выбор типа программы (РТУ)

Нажмите кнопку [MENU] затем поверните регулятор для выбора типа РТУ, нажмите на регулятор для запуска поиска.

Управление CD/MP3/WMA

Данный аппарат способен воспроизводить файлы MP3/WMA, записанные на диск.

Примечания:

- При воспроизведении файлов с DRM звук не будет выводиться (Индикатор WMA начнет мигать).

Для отключения защиты DRM (Digital Rights Management)

При использовании Windows Media Player 9/10/11, щелкните по вкладке TOOL -> OPTIONS -> COPY MUSIC, затем в RIP SETTINGS снимите флажок для COPY PROTECT MUSIC. Затем, восстановите файлы. Использование восстановленных вами файлов остается под вашей ответственностью.

Меры предосторожности при создании файлов MP3/ WMA

Используемая частота дискретизации и скорость

1. MP3: Частота дискретизации: 8 кГц – 48 кГц, Скорость 8 Кб/с – 320 Кб/с (переменная скорость передачи данных)
2. WMA: Скорость: 8 Кб/с – 320 Кб/с

Расширения файлов

1. Всегда добавляйте расширение файлов «.MP3», «.WMA» для файлов MP3, WMA, используя однобайтовые символы. Если Вы укажете другое расширение или забудете указать расширение, файл не будет воспроизводиться.
 2. Файлы, в которых отсутствуют данные MP3/WMA, воспроизводиться не будут. Файлы будут беззвучно воспроизводиться, если вы попытаетесь воспроизвести файлы без данных MP3/WMA.
- * При воспроизведении файлов с переменной скоростью передачи данных время воспроизведения может отличаться от места воспроизведения.
 - * При воспроизведении файлов MP3/WMA будет слышна небольшая пауза.

Формат данных (файловая структура)

1. При записи файлов MP3/WMA на диск CD-R или CD-RW, используйте ISO9660 level 1/2, Romeo, Joliet или Apple ISO в качестве формата записи. При записи диска в ином формате нормальное

воспроизведение может оказаться невозможным.

2. При воспроизведении MP3 могут выводиться заголовки каталога и имя файла, однако они должны включать не более 64 алфавитно-цифровых символов (не считая расширения).
3. Не добавляйте название к файлу внутри папки с тем же названием.

Структура каталогов

Диски с каталогами, содержащими более 8 иерархических уровней, воспроизводиться не будут.

Количество файлов в каталоге

1. В одном каталоге могут быть распознаны до 999 файлов.
А воспроизвести можно до 999 файлов.
2. Треки воспроизводятся в том порядке, в котором они были записаны на диск. Иногда этот порядок не соответствует тому, который отображается на персональном компьютере.
3. В зависимости от программного обеспечения для кодирования, применяемого при записи, возможно появление шумов.

Функция извлечения диска

Извлечь диск можно только нажатием кнопки .

Примечания:

- Не подталкивайте диск, прежде чем он не перезагрузится автоматически - при этом его можно повредить.
- Если вы не забираете диск в течение 15 секунд из открытого слота, то диск будет автоматически повторно загружен (Автоматическая повторная загрузка).

Прослушивание загруженного в проигрыватель диска

Нажмите кнопку [SRC] для выбора режима CD/MP3/ WMA.

При переходе в режим CD/MP3/WMA воспроизведение начинается автоматически.



Загрузка диска

Вставьте диск в центр слота, держа диск надписью вверх. Воспроизведение диска начнется автоматически после загрузки.

Примечания:

- Не вставляйте инородные предметы в слот диска.

Управление CD/MP3/WMA

- Если CD вставляется с трудом, возможно, что уже вставлен другой CD или аппарат нуждается в обслуживании.
- Данный проигрыватель не может воспроизвести диски без символов  или .
- Отдельные записанные на CD-R или CD-RW диски не смогут воспроизводиться.

Пауза воспроизведения

1. Нажмите кнопку [4 / ►►] для остановки воспроизведения. На дисплее появляется индикация «PAUSE».
2. Чтобы возобновить воспроизведение диска, еще раз нажмите кнопку [4 / ►►].

Отображение заголовков диска

Устройство не воспроизводит данные заголовка диска MP3/WMA. Если SCROLL установлено в положение OFF, при каждом нажатии кнопки [BAND] на экране будет изменяться заголовок дисков.

Диск MP3/WMA

FILE → FOLDER → TITLE/ALBUM → ARTIST
→ FILE →

Примечания:

- Если для диска MP3/WMA не указан тэг, на экране будет отображено «NO TITLE».
- Для тэгов могут использоваться только символы ASCII.

Выбор трека

Следующий трек

1. При нажатии кнопки [►►] воспроизведение перейдет к началу следующего трека.
2. При каждом нажатии кнопки [►►] воспроизведение будет переходить к началу следующего трека.
3. Для дисков MP3/WMA нажмите и удержите в нажатом положении кнопку [6] для перемещения на 10 треков вперед.

Предыдущий трек

1. При нажатии кнопки [◄◄] воспроизведение перейдет к началу текущего трека.
2. При двукратном нажатии кнопки [◄◄] воспроизведение перейдет к началу предыдущего трека.
3. Для дисков MP3/WMA нажмите и удержите в нажатом положении кнопку [5] для перемещения на 10 треков назад.

Быстрая перемотка воспроизведения вперед и назад

Быстрая перемотка вперед

Нажмите и удержите в нажатом положении

кнопку [►►►].

Быстрая перемотка назад

Нажмите и удержите в нажатом положении кнопку [◄◄◄].

* Для дисков MP3/WMA потребуется немного времени для запуска поиска по трекам. Также, время воспроизведения имеет предел ошибки.

Выбор папки

Эта функция позволяет выбрать папку, содержащую файлы MP3/WMA, и запустить воспроизведение с первого трека в папке.

1. Нажмите кнопку [5] или [6]. Нажмите кнопку [6] для перемещения к следующей папке. Нажмите кнопку [5] для перемещения к предыдущей папке.
2. Для выбора трека нажмите кнопку [◄◄] или [►►].

Функция возврата в начало

Эта функция возвращает воспроизведение к началу первого трека на диске. Нажмите и удержите в нажатом положении кнопку [TOP] на панели или нажмите кнопку [TOP] на пульте ДУ для воспроизведения первого трека на диске (трек №1).

* При воспроизведении MP3/WMA будет выбран первый трек текущей папки.

Другие режимы воспроизведения

Сканирующее воспроизведение

Эта функция позволяет определить и прослушать первые 10 секунд каждого трека, записанного на диске.

Нажмите кнопку [SCN] для запуска воспроизведения в режиме сканирования.

Повторное воспроизведение

Эта функция позволяет повторно воспроизвести трек.

1. Нажмите кнопку [RPT] несколько раз до появления на экране TRK RPT для запуска повторного воспроизведения.
2. Нажмите кнопку [RPT] несколько раз до появления на экране FOLD RPT для повторного воспроизведения папки.
3. Нажмите кнопку [RPT] несколько раз до появления на экране «RPT OFF» для отмены повторного воспроизведения.

Воспроизведение в случайном порядке

Эта функция позволяет воспроизводить все записанные на диске треки в случайном порядке. Нажмите кнопку [RDM] для запуска воспроизведения в случайном порядке. Воспроизведение в случайном порядке будет активировано, начиная со следующего трека.

Управление в режиме USB

1. Вставьте USB устройство в слот.
При подключении USB устройства проигрыватель автоматически начнет чтение файлов.
2. Во избежание повреждения USB устройства при извлечении необходимо выбрать другой источник. Затем извлеките USB устройство.

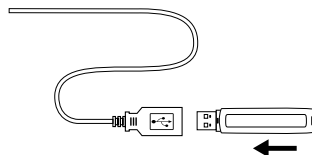

Управление в режиме iPod & iPhone

Подключение

Подключите iPod или iPhone к разъему USB с помощью цифрового кабеля. При подключении USB устройства проигрыватель автоматически начнет чтение файлов. Одновременно с началом воспроизведения на экране будет отображаться информация о треке.

Меню

Нажмите кнопку **[MENU]** для отображения на экране списков воспроизведения, затем поверните регулятор для последовательного отображения страниц **PLAY LISTS / ARTISTS / ALBUMS / GENRES / SONGS / COMPOSERS**. Нажмите и поверните регулятор для выбора нужного параметра, затем нажмите на регулятор для подтверждения выбора.

Повторное воспроизведение

Эта функция позволяет воспроизвести текущий трек несколько раз или повторно воспроизводить все треки на вашем iPod/iPhone.

1. Нажмите кнопку **[RPT]** несколько раз до появления на экране **TRACK RPT** для

запуска повторного воспроизведения.

2. Нажмите кнопку **[RPT]** несколько раз до появления на экране **ALL RPT** для повторного воспроизведения всех треков.
3. Нажмите кнопку **[RPT]** несколько раз до появления на экране **«RPT OFF»** для отмены повторного воспроизведения.

Воспроизведение в случайном порядке

Эта функция позволяет воспроизводить все записанные на диске треки в случайном порядке.

1. Нажмите кнопку **[RDM]** несколько раз до появления на экране **«SONG RDM»** для запуска воспроизведения в случайном порядке.
2. Нажмите кнопку **[RDM]** несколько раз до появления на экране **ALBUM RDM** для воспроизведения альбома в случайном порядке.
3. Нажмите кнопку **[RDM]** несколько раз до появления на экране **«RDM OFF»** для отмены воспроизведения в случайном порядке.

Управление AUX

Нажмите кнопку **[SRC]** на панели или пульте ДУ для выбора AUX. AUX 1 предназначен для аудио оборудования, оснащенного 3,5 миллиметровым штекером, который подключен к разъему Audio-In на передней панели.

3. Если выходной уровень подключенного аудио проигрывателя установлен на «High», поверните регулятор **[VOL/SEL]** и выберите «AUX LOW». Если же установлен на «Low», выберите значение «AUX HIGH».

Настройка чувствительности входа AUX

1. Нажмите и удержите в нажатом положении кнопку **[D]**.
2. Нажмите кнопку **[◀, ▶]** для выбора «AUX SENS».

Управление в режиме Bluetooth

С помощью технологии Bluetooth можно использовать встроенную аудиосистему автомобиля для прослушивания музыки с мобильного телефона или переносного аудиоплеера без использования проводов. Некоторые сотовые телефоны с поддержкой Bluetooth имеют функции воспроизведения аудио файлов, а некоторые портативные аудио проигрыватели поддерживают функцию Bluetooth. Данная система может воспроизвести аудиоданные, сохраненные в аудиоустройстве с поддержкой Bluetooth. Акустическая система с Bluetooth, установленная в автомобиле, может вызывать номера из книги контактов, из журнала принятых звонков, набранных номеров, пропущенных и исходящих звонков, а также прослушать музыкальные файлы.

Примечания:

- Не устанавливайте микрофон громкой связью Bluetooth, в местах, подверженных прямому влиянию воздуха из вентиляционных отверстий. Это может привести к неисправности.
- Кроме того, длительное воздействие прямых солнечных лучей или высокой температуры может привести к деформации и обесцвечиванию и стать причиной неисправной работы.
- Данная система может не работать или работать неправильно с некоторыми аудио проигрывателями Bluetooth.
- Clarion не гарантирует совместимости CZ500E со всеми мобильными телефонами.
- Аудио воспроизведение следует установить на тот же уровень громкости, что и телефонные звонки. Чрезмерный уровень громкости телефонных звонков может стать причиной различных проблем.

Операции с гарнитурой громкой связи

Функция сопряжения

1. Включите функцию Bluetooth на вашем телефоне.
2. Перейдите в меню настроек Bluetooth мобильного телефона.
3. Найдите новые устройства Bluetooth.
4. Выберите CZ500 из списка в мобильном телефоне.
5. Введите пароль - «0000».
6. После удачного сопряжения, устройство автоматически перейдет в режим Bluetooth, на экране появится сообщение «BLUETOOTH CONNECTED».

Совершение вызова

Прямой набор номера

Нажмите кнопку [L] и кнопку [MENU] для

выбора DIAL NUM.

1. Нажмите кнопку [L] или [MENU].
2. Поверните регулятор громкости [VOLUME] на передней панели или нажмите кнопку [V]/ [▲] на пульте ДУ для переключения в следующем порядке: DIALLED CALL/ MISSED CALL/RECEIVED CALL/MEMORY PHONEBOOK/SIM PHONEBOOK
3. Нажмите кнопку [VOLUME] для подтверждения выбора, на экране будет отображено «WAITING».
4. Нажмите кнопку [L] для набора номера.
5. Нажмите кнопку [↵] для завершения звонка.

Операции в меню Bluetooth

Нажмите кнопку [SRC] для переключения источника на «BLUETOOTH MUSIC». Нажмите кнопку [MENU] для выбора способа звонка:

• Набор номера

Операция, аналогичная описанной в разделе «Прямой набор номера».

• Журнал полученных/набранных/пропущенных вызовов

Вы можете найти любой нужный вам набранный/пропущенный/принятый вызов.

1. Поверните регулятор для выбора «DIALLED», «MISSED» или «RECEIVED».
2. Нажмите на регулятор [VOLUME] для входа в выбранный журнал вызовов.
3. С помощью кнопок [V]/ [▲] на пульте ДУ или регулятора [VOLUME] вы можете просмотреть список контактов.
4. При отображении требуемого имени контакта или номера мобильного телефона нажмите кнопку [L], чтобы выбрать номер телефона контакта.
* Нажмите кнопку [↵] для завершения вызова.

• Выполнение звонка из телефонной книги

Пользователь может найти необходимое имя контакта в книге контактов и набрать его номер.

1. Вращая регулятор, выберите «SIM PHONE BOOK», «MEMORY PHONE BOOK» или «TELEPHONE BOOK».
2. Нажмите на регулятор [VOLUME] для входа в выбранную телефонную книгу.
3. С помощью кнопок [V]/ [▲] на пульте ДУ или регулятора [VOLUME] вы можете просмотреть список контактов.
4. При отображении требуемого имени контакта нажмите кнопку [L], чтобы выбрать номер телефона контакта.
* Нажмите кнопку [↵] для завершения вызова.

Управление в режиме Bluetooth

• Ответ на звонок

Ответить на звонок можно, нажав кнопку [L].

* Чтобы отклонить входящий вызов, нажмите кнопку [D].

Управление в режиме потокового аудио

Что такое потоковое аудио?

Потоковое аудио представляет собой технику передачи аудио данных в виде непрерывного потока. Пользователи могут передать таким образом музыкальные данные с внешнего проигрывателя на их автомобильную систему без использования проводов, и затем прослушать полученные треки через акустическую систему в автомобиле. Более подробную информацию о беспроводной передаче потокового аудио вы можете получить при обращении в ближайший центр Clarion.

ПРЕДОСТЕРЕЖЕНИЕ

Пожалуйста, не пользуйтесь мобильным телефоном во время передачи потокового аудио, так как это может привести к появлению помех или прерыванию звучания во время музыкального воспроизведения. В зависимости от мобильного телефона поток аудио может восстановиться или нет после прерывания.

Система всегда возвращается в режим радиовещания по завершении передачи аудио.

Примечание:

Обязательно прочтите раздел «Функция сопряжения» прежде чем начнете передачу данных.

Воспроизведение трека/

Остановка

1. Нажмите кнопку [4 / ►||] для остановки воспроизведения.
2. Чтобы возобновить воспроизведение, еще раз нажмите кнопку [4 / ►||], и воспроизведение возобновится.

Выбор трека

Следующий трек

1. При нажатии кнопки [►►] воспроизведение перейдет к началу следующего трека.
2. При каждом нажатии кнопки [►►] выполняется переход к следующей записи.

Предыдущий трек

1. При нажатии кнопки [◀◀] воспроизведение перейдет к началу предыдущего трека.
2. При каждом нажатии кнопки [◀◀] выполняется переход к предыдущей записи в обратном направлении.

Примечание:

Порядок воспроизведения зависит от Bluetooth® проигрывателя. При нажатии кнопки [◀◀] некоторые A2DP будут перезапущены с текущего трека в зависимости от длительности воспроизведения.

Во время воспроизведения потоковых данных на экране будет отображено «A2DP». Данный проигрыватель не отображает на экране информацию о треках (например, истекшее время воспроизведения, название песни и т.д.). При отключении устройства A2DP, на экране будет отображено «BT DISCONNECT», и устройство возвратится к ранее выбранному источнику звука.

Некоторые проигрыватели с Bluetooth® могут не синхронизировать воспроизведение/паузу с данным устройством. Убедитесь, что оба внешних устройства и основной блок имеют тот же статус воспроизведения/паузы в режиме BT MUSIC.

Настройки звука

Нажмите кнопку **[SOUND]** для входа в режим настройки эффектов звучания. При первом нажатии будут отображены данные текущего EQ. Вращайте регулятор уровня громкости для изменения значений BEAT EQ в следующем порядке.
OFF -> V-BOOST -> IMPACT -> EXCITE -> CUSTOM

Нажмите кнопку **[SOUND]**, затем нажмите **[◀◀, ▶▶]** для выбора пользовательские пресеты USER:

Настройки системы

В режиме радиовещания нажмите и удержите в нажатом положении кнопку **[D]** для перехода в системное меню MENU. Нажимайте кнопку **[◀◀, ▶▶]** для выбора параметров, вращайте регулятор уровня громкости для их настройки.

AF: ON/OFF

Поверните регулятор для включения или выключения AF.

REG: ON/OFF

Поверните регулятор для включения или выключения REG.

DX/LO

Поверните регулятор для выбора локального или дистанционного режима приема радиосигнала.

LO: Будут приниматься только радиостанции с сильным сигналом.

DX: Будет приниматься вещание всех радиостанций, даже со слабым сигналом.

SCRN SVR: ON/OFF

Поверните регулятор для включения или выключения заставки.

SCROLL: ON/OFF

Для треков, информация о которых длиннее, чем панельный дисплей.

При выборе значения ON для SCROLL на экране будет циклично выводиться информация о тэгах, например: TRACK->FOLDER->FILE->ALBUM->TITLE->ARTIST->TRACK->...

При выборе значения OFF для SCROLL на экране будет отображена информация о тэгах, установленная по умолчанию, но пользователь может изменить информацию нажатием кнопки **[DISP]**.

BALANCE -> FADER -> M-B EX -> LPF(НЧ пропускной фильтр) -> SUBW VOL, поверните регулятор уровня громкости для выбора значения.

BALANCE: LEFT 1-7->CENTER->RIGHT 1-7

FADER: LEFT 1-7->CENTER->RIGHT 1-7

M-BEX: ON/OFF

LPF: THROUGH/80/120/160

SUBW VOL: (-6)-(+6)

DIMMER: ON/OFF

Поверните регулятор для включения или выключения затемнения.

ON: Затемнение экрана будет активно при включении света в автомобиле.

OFF: Экран будет работать на максимальном уровне яркости независимо от освещения.

BEEP: ON/OFF

Поверните регулятор для включения или выключения сигнала.

Меню BT

В режиме BT нажмите и удержите в нажатом положении кнопку **[D]** для перехода в меню BT MENU. Нажимайте кнопку **[◀◀, ▶▶]** для выбора параметров, вращайте регулятор **[VOLUME]** для их настройки.

AUTO CON

Поверните регулятор для выбора автоматического включения.

PIN CODE

Поверните и нажмите регулятор для выбора 4-значного кода. Нажмите регулятор и удержите его в нажатом положении более 2 секунд для подтверждения выбора.

6. УСТРАНЕНИЕ НЕПОЛАДОК

Общие

Неисправность	Причина	Способ устранения
Устройство не включается.	Перегорел предохранитель.	Замените предохранитель новым того же номинала.
	Перегорел предохранитель аккумулятора автомобиля.	Замените предохранитель новым того же номинала.
Устройство не включается. При нажатии клавиш ничего не происходит. Неправильные показания дисплея.	Неверная операция.	Выключите аппарат, нажмите на кнопку открытия и снимите СПУ. Тонким предметом нажмите на кнопку перезапуска. Примечание: Кнопку перезапуска следует нажимать при выключенном зажигании. * При нажатии кнопки перезапуска записанные в память частоты ТВ каналов и радиостанций, заголовки и т.п. стираются.
Не работает пульт дистанционного управления.	Сели батарейки в пульте дистанционного управления.	Замените батарейки.
	Батарейки установлены неверно.	Правильно установите батарейки.
Нет звука/слишком низкий сигнал	Неверное подключение аудиовыхода.	Проверьте правильность подключений.
	Слишком низкий уровень громкости.	Увеличьте уровень громкости.
	Повреждены громкоговорители.	Замените громкоговорители.
	Смещенный баланс громкости.	Настройте баланс каналов в центральное положение.
Плохое качество или искажение звучания	Провода громкоговорителя входят в контакт с какими-то металлическими деталями автомобиля.	Заизолируйте все провода громкоговорителей.
	Используется нестандартный диск.	Используйте стандартный диск.
	Мощность громкоговорителей не соответствует устройству.	Замените громкоговорители.
	Неправильное подключение.	Проверьте правильность подключений.
Устройство самостоятельно выключается при остановке двигателя.	Громкоговорители замыкают.	Проверьте правильность подключений.
	Неправильное соединение проводов питания АСС и аккумулятора BATT.	Проверьте правильность подключений.

Проигрыватель дисков

Неисправность	Причина	Способ устранения
Не загружается диск.	Уже загружен другой диск.	Выньте диск, прежде чем вставлять другой.
	Попал посторонний предмет.	Удалите посторонний предмет.
Звук прерывистый или зашумленный.	Диск загрязнился.	Протрите диск мягкой тканью.
	Диск сильно поцарапан или деформирован.	Замените диск.
Некачественный звук после включения.	При парковке в сыром месте на внутреннюю оптику могли попасть капельки воды.	Перед включением дайте аппарату просохнуть в течение 1 часа.

Устройства USB

Неисправность	Причина	Способ устранения
Невозможно подсоединить запоминающее устройство USB.	Неправильная установка запоминающего устройства USB.	Попробуйте вставить запоминающее устройство USB другой стороной.
	Поврежден разъем USB.	Попробуйте вставить другое запоминающее устройство USB.
Запоминающее устройство USB не распознается.	Неисправность запоминающего устройства USB. Ненадежное соединение.	Отсоедините запоминающее устройство USB и подсоедините вновь. Если устройство не распознается, попробуйте заменить его другим.
Отсутствует звук, на экране отображено сообщение "NO FILE".	На запоминающем устройстве USB нет файлов MP3/WMA.	Правильно записывайте файлы на запоминающее устройство USB.
Звук прерывистый или зашумленный.	Кодировка файлов MP3/WMA не соответствует необходимой.	Используйте файлы MP3/WMA с соответствующей кодировкой.

Bluetooth

Неисправность	Причина	Способ устранения
Устройство с Bluetooth не может быть сопряжено с акустической системой автомобиля.	Устройство не поддерживает профили, необходимые для системы.	Используйте другое устройство для подключения.
	Функция Bluetooth устройства не включена.	О том, как включить функцию см. в руководстве пользователя устройства.
Качество звучания ухудшилось после подключения к устройству с поддержкой Bluetooth	Микрофон неверно расположен.	Отрегулируйте положение микрофона. Например, закрепите микрофон на приборной панели.
	Слабый прием сигнала Bluetooth	Расположите устройство поближе к акустической системе автомобиля или уберите все препятствия между устройством и системой.

7. СООБЩЕНИЯ ОБ ОШИБКАХ

При возникновении ошибки отображается одно из приведенных ниже сообщений об ошибке. Для устранения проблемы примите предписанные меры.

Дисплей	Причина	Способ устранения
ERROR	Диск установлен неверно.	Выньте диск и вставьте правильно.
	Формат диска не поддерживается.	Попытайтесь установить другой диск.
	Дефект механизма проигрывателя.	Обратитесь за консультацией по месту приобретения аппарата.

Если появляются иные сообщения об ошибках, Нажмите кнопку перезапуска. Если проблема не устранилась, выключите аппарат и обратитесь за консультацией по месту приобретения.

* При нажатии кнопки перезапуска записанные в память частоты ТВ каналов и радиостанций, заголовки и т.п. стираются.

8. ТЕХНИЧЕСКИЕ ХАРАКТЕРИСТИКИ

FM тюнер

Принимаемые частоты: 87,5 – 108,0 МГц

Реальная чувствительность: 8 дБфВт

Частотные характеристики: 30 Гц - 15 кГц

Разделение стереофонических каналов:
30 дБ (1 кГц).

Соотношение сигнал/шум: >55 дБ

MW тюнер

Принимаемые частоты: 531 – 1602 кГц

Реальная чувствительность (С/Ш = 20 дБ)

30 дБфВт

LW тюнер

Принимаемые частоты: 153 – 279 кГц

Реальная чувствительность (С/Ш = 20 дБ)

30 дБфВт

CD

Система воспроизведения: Система цифрового диска

Частотные характеристики: 20 Гц - 20 кГц

Соотношение сигнал/шум: >80 дБ

Общее гармоническое искажение:

Менее 0,1% (1 кГц)

Разделение каналов: >60 дБ

Режим MP3/WMA

Частота дискретизации MP3: От 8 кГц до 48 кГц

Скорость передачи данных MP3: От 8 Кб/с до 320 Кб/с (переменная скорость)

Скорость передачи данных WMA: От 8 Кб/с до 320 Кб/с

Формат данных: IS09660 уровня 1,2

Файловая система Joliet или Romeo

USB

Стандарт: USB 1.0/2.0

Воспроизводимые звуковые форматы:

MP3 (.mp3): MPEG1/1 Audio Layer-3.

WMA (.wma): Версия 7/8/9.1/9.2.

Bluetooth

Стандарт: Bluetooth Ver. 2.0

Профиль: Профиль мини-гарнитуры Headset (HSP)

OPP (Профиль Object Push)

Профиль усовершенствованного распределения звука (A2DP)

AVRCP (Профиль Дистанционного Управления Audio/Видео)

Чувствительность приема/передачи: Класс 2

Усилитель звука

Максимальная выходная мощность:

200 Вт (4 x 50 Вт).

Сопротивление громкоговорителей: 4 Ом (допустимо от 4 до 8 Ом).

Вход

Чувствительность по звуковому сигналу:

Высокие: 320 мВ (при выходном сигнале 2 В)

Средние: 650 мВ (при выходном сигнале 2 В)

Низкие: 1,3 В (при выходном сигнале 2 В)

(входное сопротивление не менее 10 кОм).

Уровень Auh-in: <2 В

Общие характеристики

Напряжение источника питания:

14,4 В постоянного тока (допустимо от 10,8 до 15,6 В), заземление на минус

Выходное напряжение предварительного усилителя:

4,0 В (режим воспроизведения CD: 1 кГц, 0 дБ, 10 кОм)

Предохранитель: 15 А

Габаритные размеры (Ш x В x Г):

188 x 58 x 190 мм

Вес основного блока: 1,44 кг

Габаритные размеры пульта ДУ (Ш x В x Г):

43 x 11 x 113 мм

Вес пульта дистанционного управления:

36 г (включая батарейку).

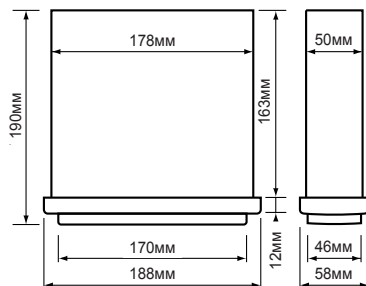

Примечания:

- Технические характеристики соответствуют стандарту JEITA.
- Технические характеристики и конструкция могут изменяться без предварительного уведомления с целью дальнейшего усовершенствования.

9. РУКОВОДСТВО ПО УСТАНОВКЕ И ПОДКЛЮЧЕНИЮ

СОДЕРЖАНИЕ

1) ПРЕЖДЕ, ЧЕМ ПРИСТУПИТЬ.....	22
2) КОМПЛЕКТАЦИЯ.....	22
3) ОБЩИЕ МЕРЫ ПРЕДОСТОРОЖНОСТИ.....	22
4) МЕРЫ ПРЕДОСТОРОЖНОСТИ ПРИ УСТАНОВКЕ	23
5) УСТАНОВКА ОСНОВНОГО БЛОКА.....	23
6) ИЗВЛЕЧЕНИЕ ОСНОВНОГО БЛОКА.....	25
7) ПОДСОЕДИНЕНИЕ И РАЗЪЕМЫ	26
8) ПОДСОЕДИНЕНИЕ ДОПОЛНИТЕЛЬНОГО ОБОРУДОВАНИЯ.....	27

1) Прежде, чем приступить

1. Данный аппарат предназначен для установки исключительно в автомобиле с заземлением на (-) и источником постоянного напряжения питания 12 В.
2. Внимательно прочтите настоящее руководство.
3. Прежде, чем приступить к работе, отсоедините от клеммы аккумулятора (-) провод. Это предотвратит короткие замыкания в процессе установки. Рисунок 1



Рисунок 1

2) Комплектация

Основное устройство.....	1	Соединитель	1
Передняя панель	1	Пульт ДУ (с батарейкой).....	1
Съемный обод.....	1	Кейс съемной панели управления	1
Монтажный кронштейн.....	1	Микрофон.....	1
Шурупы М4х42 мм	1	Руководство пользователя.....	1
Шурупы М5х6 мм	4	Гарантийный талон.....	1
L-образный ключ.....	2		
Резиновый колпачок	1		

3) Общие меры предосторожности

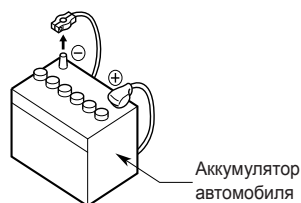
1. Не открывайте корпус устройства. Внутри нет составных частей, подлежащих обслуживанию. Если вы что-либо уроните внутрь аппарата во время установки, обратитесь по месту его приобретения.
2. Для очистки корпуса пользуйтесь сухой мягкой тканью. Ни в коем случае не пользуйтесь грубой тканью, растворителем, бензином или спиртом. При сильном загрязнении слегка намочите мягкую ткань холодной или теплой водой и аккуратно сотрите грязь.

4) Меры предосторожности при установке

1. Прежде, чем приступить к установке аппарата, подготовьте все необходимые для этого принадлежности.
2. Устанавливайте аппарат под углом не более 30° к горизонтальной плоскости. Рисунок 2
3. Если вы собираетесь как-либо доработать корпус автомобиля, например, просверлить отверстия, предварительно

проконсультируйтесь по месту приобретения автомобиля.

4. При установке пользуйтесь шурупами из комплекта поставки. Применение других шурупов может привести к неисправности. (Рисунок 3)



Рисунок 2



Рисунок 3

5) Установка основного блока

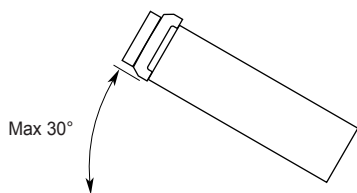
1. Поместите универсальный установочный кронштейн на приборную панель и с помощью отвертки отогните все фиксаторы на кронштейне, а затем закрепите их.
2. Подключите проводку в соответствии с указаниями раздела 7.
3. До упора вставьте основной блок в универсальный установочный кронштейн.
4. Наденьте внешний щиток таким образом, чтобы защелкнулись все крючки.

Примечания:

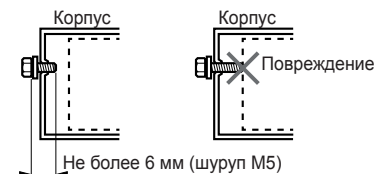
1. Для некоторых моделей автомобилей требуются специальные установочные приспособления. За подробностями обратитесь по месту приобретения аппарата.
2. Надежно закрепляйте передние фиксаторы, чтобы предотвратить падение основного блока.

• Размеры отверстия консоли



Замечания по установке

1. Перед началом установки убедитесь в правильности выполненных соединений и нормальной работе устройства. Неверное подключение может привести к повреждению устройства.
2. Используйте только дополнительные принадлежности, разработанные и изготовленные специально для этого устройства. В противном случае, использование принадлежностей неуполномоченных производителей может привести к повреждению устройства.
3. Перед установкой подтяните все кабели питания.
4. Во избежание повреждения электрических компонентов не устанавливайте устройство вблизи обогревателей.
5. Устанавливайте устройство горизонтально. Установка устройства под наклоном более 30 градусов может привести к ухудшению качества воспроизведения.
6. Во избежание создания искрового заряда,

- сначала подключите положительный провод, а затем отрицательный.
7. Не блокируйте вентиляционные отверстия, обеспечивающие достаточное рассеивание тепла, в противном случае перегрев устройства приведет к сбою в работе.

Установка устройства

Способ А

1. Вставьте монтажный кронштейн в приборную панель, выберите соответствующую монтажную петлю в соответствии с шириной отверстия, вытяните ее с помощью отвертки для фиксации монтажного кронштейна на месте.
2. Вкрутите один шуруп M4 x 42 в отверстие с обратной стороны устройства и закрепите резиновый обод поверх шурупа (см. следующий рисунок).
3. Вставьте устройство в кронштейн до щелчка.

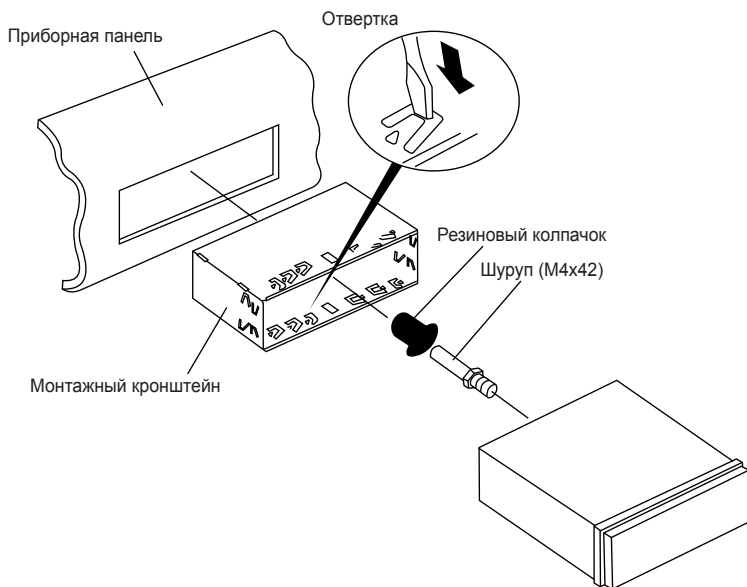

Способ В

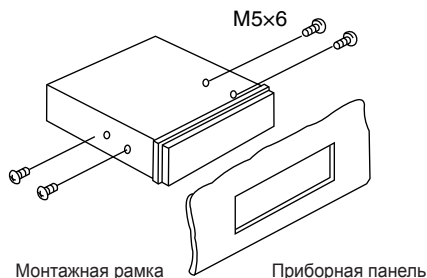
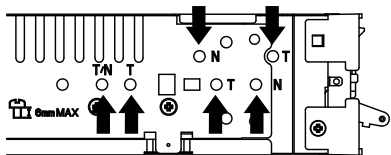

1. Вставьте устройство в отверстие на приборной панели.
2. Вставьте цилиндрические шурупы М5 х 6 в отверстия в монтажной раме и на устройстве, затем затяните их с обеих сторон.

Установка съемного обода

Закрепите съемный обод вокруг передней панели.

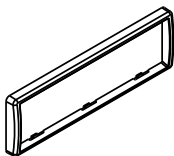

6) Извлечение основного блока

Демонтаж съемного обода

1. Прижмите съемный обод сверху и вытяните верхнюю часть.

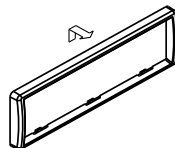

2. Прижмите съемный обод снизу и вытяните нижнюю часть.

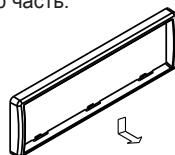

Демонтаж устройства

1. Отключите питание устройства.
2. Снимите панель.
3. Снимите съемный обод
4. Вставьте вспомогательные ключи до щелчка и вытяните устройство.

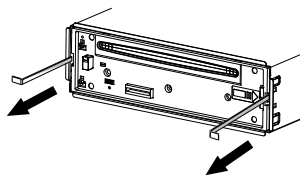

5. Отсоедините все провода.

7) Подсоединение и разъемы

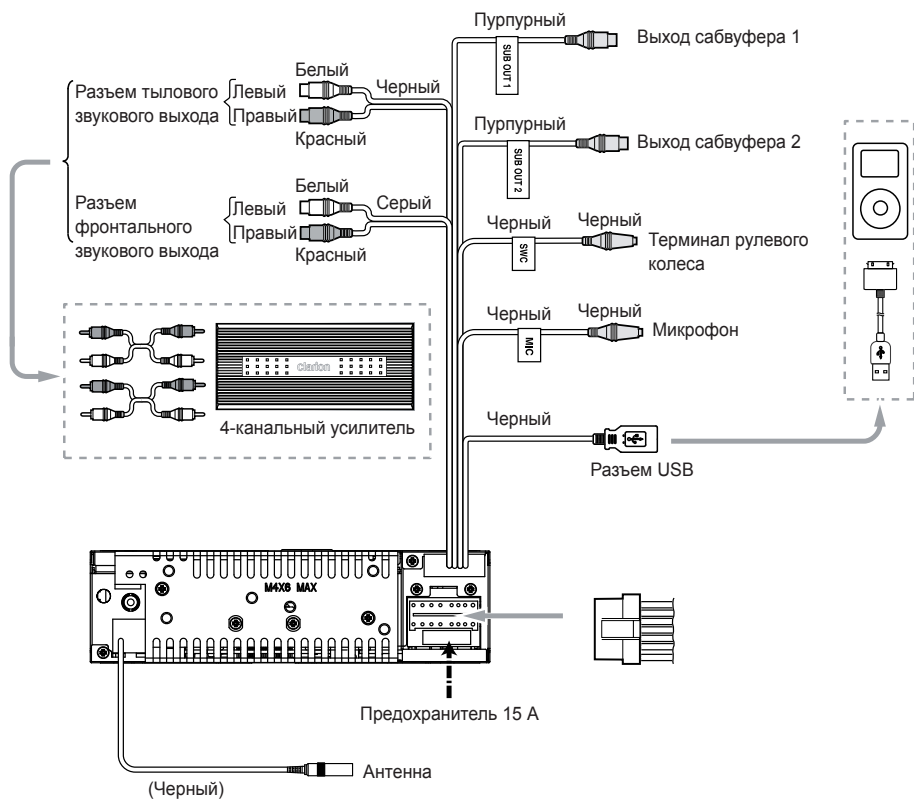

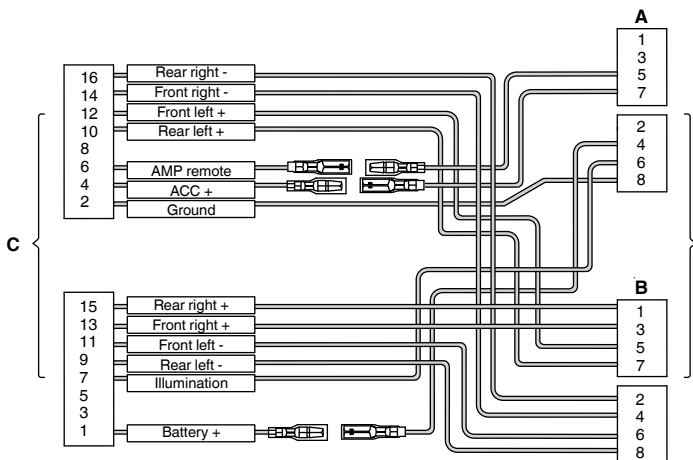
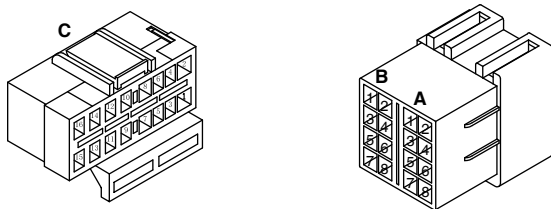

Местоположение	Функция	
	Разъем А	Разъем В
1		Тыловой правый (+) Пурпурный
2		Тыловой правый (-) – Пурпурный в черную полосу
3		Фронтальный правый (+) - Серый
4	Battery 12 V (+) Желтый	Фронтальный правый (-) Серый в черную полосу
5	Remote On / Синий в белую полосу	Фронтальный левый (+) Белый
6	Illumination/Оранжевый с белой полоской	Фронтальный Левый (-) Белый в черную полосу
7	ACC+/Красный	Тыловой левый (+) Зеленый
8	Ground/Черный	Тыловой Левый (-) Зеленый в черную полосу

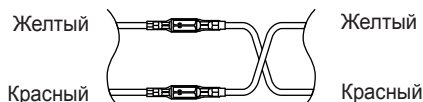

Для автомобилей VW и Audi: Изменить подключение проводов как указано выше.

8) Подсоединение дополнительного оборудования

• Подключение к внешнему усилителю

Внешние усилители вы можете подключить к 4-канальным выходным разъемам RCA. Во избежание повреждения устройства убедитесь, что разъемы не заземлены или закорочены.

Clarion Co., Ltd.

All Rights Reserved. Copyright © 2010: Clarion Co., Ltd.
Printed in China / Imprimé en Chine / Gedruckt in China
Stampato in Cina / Gedrukt in China / Impreso en China
Tryckt i Kina / Wydrukowano w Chinach / Εκτυρώθηκε στην Κίνα

PN:127075012444