

clarion®

Руководство по эксплуатации

DXZ378RMP

DXZ379RMP

**АВТОМОБИЛЬНЫЙ РАДИОПРИЕМНИК
С ПРОИГРЫВАТЕЛЕМ CD/USB/MP3/WMA
И УПРАВЛЕНИЕМ CeNET**

Только аппаратура со значком RDS/EON на передней панели обеспечена гарантийным сроком обслуживания в течение 1 года.



АЯ46

Вы приобрели автомобильный радиоприемник с проигрывателем CD/USB/MP3/WMA фирмы «Кларιον Лтд.», Япония (Clarion Co., Ltd., Japan). Модель Clarion DX378RMP / 379RMP предназначена для приема радиопередач и воспроизведения компакт-дисков в автомобильных аудиосистемах. Это изделие широко известно в кругах истинных ценителей высококлассного звука. Качество и безопасность подтверждены множеством тестов, проведенных как зарубежными, так и российскими испытательными лабораториями. Изготовитель в течение 3-х лет (срок службы) после выпуска данного изделия обеспечивает наличие комплектующих для проведения ремонта и технического обслуживания, по

истечении которого эксплуатация и техническое обслуживание продолжают в соответствии с действующими нормативными документами. Изделие остается безопасным для жизни, здоровья человека и окружающей среды в течение всего срока эксплуатации. Гарантийный срок - 1 год.

ВНИМАНИЕ!

ЕСЛИ ВЫ ПРИОБРЕЛИ АППАРАТУРУ НАДЛЕЖАЩЕГО КАЧЕСТВА, ТО, ПО РОССИЙСКИМ ЗАКОНАМ, ОНА НЕ ПОДЛЕЖИТ ВОЗВРАТУ ИЛИ ОБМЕНУ НА АНАЛОГИЧНЫЙ ТОВАР ДРУГИХ РАЗМЕРА, ФОРМЫ И Т.Д.

Информация о Российской сертификации

Регистрационный номер декларации	Орган сертификации	Нормативные документы	Наименование сертифицированной продукции	Срок действия
РОСС JP.AЯ46. Д30474	“РОСТЕСТ- МОСКВА”	ГОСТ 17692-89 ГОСТ 28279-69 ГОСТ 22505-97	Автомобильные радио-, телеприемники с проигрывателями компакт-кассет компакт/мини-дисков и MP-3 плеерами	5 лет

**ВНИМАНИЕ!**

Эта модель содержит лазерную систему и классифицируется как «лазерный продукт класса 1». В целях правильной эксплуатации внимательно прочтите Руководство по эксплуатации и сохраните его для дальнейшего применения. В случае возникновения проблем с проигрывателем обращаться, пожалуйста, на ближайшую АВТОРИЗОВАННУЮ сервисную станцию. Не пытайтесь открывать корпус, т.к. при этом Вы можете подвергнуться прямому воздействию лазерного луча.

ВНИМАНИЕ!

Применение регулировок и процедур управления, не описанных в Руководстве по эксплуатации, может привести к возникновению опасного излучения.

MODEL		Clarion
12V ⚡ GROUND		
LW	153-279kHz	CE
MW	531-1602kHz	
FM(UKW)	87.5-108MHz	
EMCTYPE 104XXXX		
CLASS 1 LASER PRODUCT		
This product includes technology owned by Microsoft Corporation and cannot be used or distributed without a license from MSLGP.		
SERIAL No. PE		276 Clarion Co., Ltd. MADE IN

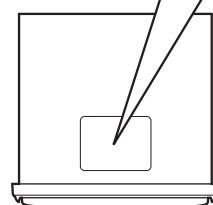

Органы управления

Основной блок

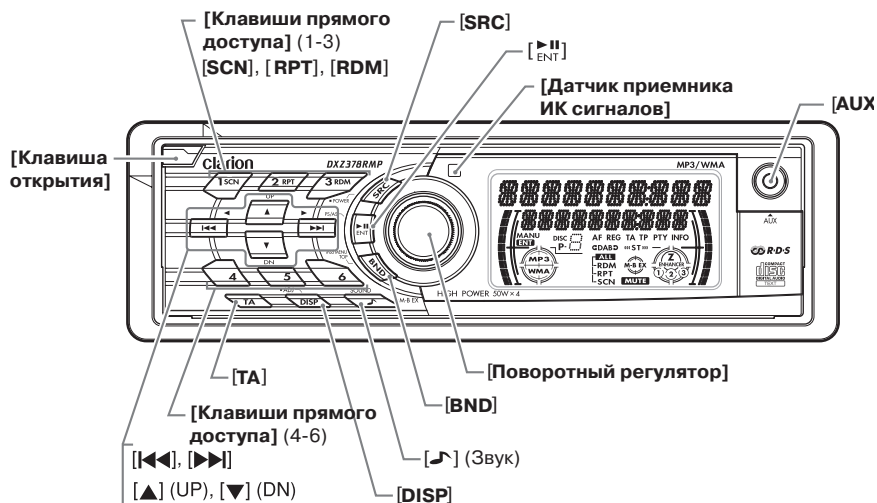

С открытой откидной панелью

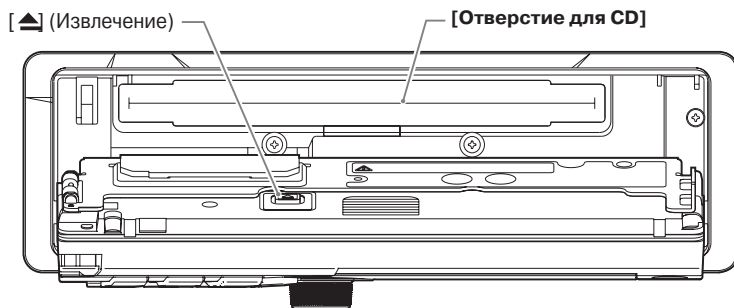

Примечание: Заложите настоящую страницу и сверяйтесь при чтении с рисунками.

* В настоящем руководстве содержится описание процедур управления интерфейсом для iPod®, CD/DVD чейнджером, тюнерами DAB и ТВ, подключаемыми с помощью кабеля CeNET. Интерфейс iPod, CD/DVD чейнджер и ТВ тюнер комплектуются собственными руководствами по эксплуатации, однако подробно управление ими не описывается. «iPod» является торговой маркой компании Apple Computer, Inc., зарегистрированной в США и других странах.

Содержание

1. ПРЕДУПРЕЖДЕНИЯ	3
Откидная панель	3
Обращение с компакт-дисками	4
2. ТЕРМИНОЛОГИЯ	5
Индикаторы дисплея	6
ЖК-дисплей	6
3. СПУ (Съемная панель управления)	7
4. ПУЛЬТ ДИСТАНЦИОННОГО УПРАВЛЕНИЯ	8
Пульт дистанционного управления	9
Установка батарейки	10
5. УПРАВЛЕНИЕ	11
Основные операции	11
Прием радиопередач	14
Управление в режимах CD/MP3/WMA	20
Общие для всех режимов операции	24
6. УПРАВЛЕНИЕ ДОПОЛНИТЕЛЬНЫМИ УСТРОЙСТВАМИ	27
Управление в режиме iPod BB	27
Управление CD чейнджером	29
Управление DVD чейнджером	30
Управление телевизором	31
Цифровое радиовещание / Управление цифровым тюнером DAB	32
7. В СЛУЧАЕ ЗАТРУДНЕНИЙ	35
8. СООБЩЕНИЯ ОБ ОШИБКАХ	36
9. ТЕХНИЧЕСКИЕ ХАРАКТЕРИСТИКИ	37

1. ПРЕДУПРЕЖДЕНИЯ

1. Данный аппарат предназначен только для 4-колесных автомобилей. Недопустима его установка на тракторы, автопогрузчики, бульдозеры, внедорожные автомобили, 2- или 3-колесные мотоциклы, катера и другие специальные транспортные средства.
2. Если в салоне автомобиля слишком холодно, а проигрыватель включается после включения отопления, на диске или деталях оптики проигрывателя может осесть конденсат, что сделает воспроизведение невозможным. Если конденсат осел на диске, вытрите его мягкой тканью. Если конденсат осел на деталях оптики проигрывателя, не включайте его по меньшей мере 1 час. Конденсат испарится, и работоспособность восстановится.
3. При езде по ухабистой дороге звук CD может прерываться вследствие сильной вибрации.

ИНФОРМАЦИЯ ДЛЯ ПОЛЬЗОВАТЕЛЕЙ

ИЗМЕНЕНИЯ ИЛИ МОДИФИКАЦИЯ ДАННОГО ИЗДЕЛИЯ БЕЗ ОДОБРЕНИЯ ПРЕДПРИЯТИЯ-ИЗГОТОВИТЕЛЯ ВЕДЕТ К ПРЕКРАЩЕНИЮ ГАРАНТИИ.

Откидная панель

Данная модель снабжена откидной панелью, что позволило увеличить размер дисплея.



▲ ВНИМАНИЕ!

ПРИ ОТКРЫТИИ И ЗАКРЫТИИ ОТКИДНОЙ ПАНЕЛИ СОБЛЮДАЙТЕ ОСТОРОЖНОСТЬ, ЧТОБЫ НЕ ЗАЦЕПИТЬ ПАЛЬЦЫ. ЭТО МОЖЕТ ПРИВЕСТИ К ТРАВМЕ.

1. Пользуйтесь аппаратом только с закрытой откидной панелью.
2. При открытии или закрытии откидной панели не прилагайте чрезмерного усилия и не выполняйте ненужных операций управления.
3. Запрещается пользоваться откидной панелью в качестве подставки для каких-либо предметов.
4. При закрытии откидной панели не нажимайте клавишу открытия.
5. Сильный удар по секции управления или дисплею может привести к выходу аппарата из строя или к деформации.
6. Если откидная панель открылась не полностью, осторожно откройте ее рукой.

Обращение с компакт-дисками

Пользуйтесь только компакт-дисками с марки-

ровкой вида  или . Не пользуйтесь дисками нетрадиционной формы (в виде сердца, восьмигранными и т.п.). Некоторые CD, записанные на CD-R или CD-RW, не смогут воспроизводиться.

Обращение

- В отличие от обычных музыкальных CD, диски CD-R и CD-RW легко портятся при высокой температуре и влажности, и некоторые из них не смогут воспроизводиться. Таким образом, не следует долго хранить их в машине.

- У новых дисков могут быть шероховатые края. В таких случаях проигрыватель может не работать или звук будет прерывистым.

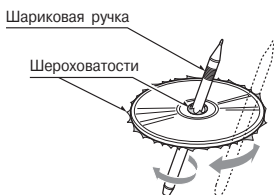

Чтобы выровнять края диска, воспользуйтесь чем-либо наподобие шариковой ручки.

- Ни в коем случае не наклеивайте на диск этикетки и не надписывайте диск ручкой или карандашом.
- Ни в коем случае не вставляйте компакт-диск, если к нему приклеилась липкая лента или что-либо подобное. Если Вы вставите такой диск, то может оказаться невозможным извлечь его из проигрывателя, а проигрыватель может быть поврежден.
- Не пользуйтесь компакт-дисками, на которых имеются большие царапины, деформации, трещины и т.п. Это может привести к повреждению диска, а механизм проигрывателя может выйти из строя.
- Чтобы извлечь диск из коробки, нажмите в центре коробки и, бережно держа диск за края, поднимите его.
- Не пользуйтесь имеющимися в продаже защитными приспособлениями для дисков, дисками со стабилизаторами и т.п. Это может привести к повреждению диска, а механизм проигрывателя может выйти из строя.

Хранение

- Не подвергайте диск воздействию прямого солнечного света или нагреву.
- Берегите диск от воздействия избыточной влажности и пыли.
- Не держите диск возле обогревателей.

Очистка

- Чтобы стереть отпечатки пальцев и пыль, протрите диск мягкой тканью в направлении от центра к краям.
- Не пользуйтесь при очистке компакт-диска никакими растворителями наподобие имеющихся в продаже очистителей, антистатиков или разбавителей.
- В случае применения специального очистителя для компакт-дисков просушите диск, прежде чем прослушивать его.

2. ТЕРМИНОЛОГИЯ

Примечания:

- При чтении данного раздела сверяйтесь с рисунками на стр. ii «ОРГАНЫ УПРАВЛЕНИЯ» (см. выше).

[Клавиша открытия]

- Данная клавиша предназначена для открытия откидной панели.

[Клавиши прямого доступа]

- Для записи в память или вызова из памяти радиостанций в режиме приема радиопередач одним нажатием клавиши.

Клавиша [SCN]

- В режиме CD/MP3/WMA - сканирование, или воспроизведение по 10 секунд каждого трека.
- При нажатии и удержании в нажатом положении более 1 секунды - сканирование каталогов в режиме MP3/WMA.

Клавиша [RPT]

- В режиме CD/MP3/WMA - повторное воспроизведение.
- При нажатии и удержании в нажатом положении более 1 секунды - повторное воспроизведение каталогов в режиме MP3/WMA.

Клавиша [RDM]

- В режиме CD/MP3/WMA - воспроизведение в случайном порядке.
- При нажатии и удержании в нажатом положении более 1 секунды - воспроизведение каталогов в случайном порядке в режиме MP3/WMA.

Клавиша [SRC]

- При нажатии клавиши аппарат включается.
- При нажатии и удержании в нажатом положении более 1 секунды аппарат выключается.
- Для переключения режимов работы: прием радиопередач, CD и т.д.

Клавиша [ENT]

- В режиме приема радиопередач - для перехода в режим предустановленных настроек. При нажатии и удержании в нажатом положении - автоматическая запись.
- В режимах CD/MP3/WMA- воспроизведение или пауза.
- Для подтверждения при выполнении различных настроек.

[Датчик приемника ИК сигналов]

- Для приема сигналов пульта дистанционного управления. Диапазон приема - 30° в любом направлении.

Входной разъем [AUX]

- Вход для подключения внешней аппаратуры.

[Поворотный регулятор]

- Для регулировки громкости.

Клавиша [BND]

- В режиме приема радиопередач - для переключения диапазонов, а также режима поисковой настройки / ручной настройки.
- В режиме CD/MP3/WMA - для воспроизведения первого трека.
- При нажатии на клавишу - смена буквы.

Клавиша [M] (Звук)

- При нажатии на кнопку - для выбора режима звука.
- При нажатии и удержании в нажатом положении в течение 1 секунды или более - включение или выключение режима MAGNA BASS EXTEND.

Клавиша [D]

- Для переключения режимов дисплея (главный вид, индикация заголовков, индикация часов).
- При нажатии и удержании в нажатом положении в течение 1 секунды или более - включение режима настройки.

Клавиша [TA]

- Для включения / выключения режима ожидания дорожных объявлений (TA).

Клавиши [◀◀], [▶▶]

- Для выполнения различных регулировок.
- Для перехода между радиостанциями в режиме приема радиопередач и для перехода между треками в прямом и обратном направлении в режиме CD/MP3/WMA.
- При нажатии и удержании в течение 1 секунды или более - укоренное продвижение в прямом / обратном направлении.

Клавиши [▲] (вверх), [▼] (вниз)

- Выбор каталога (режим MP3/WMA)
- Для выполнения различных регулировок.

Клавиша [▲] (Извлечение)

- Для выдвигания вставленного в аппарат CD.

[Отверстие для установки компакт-диска]

- Гнездо для установки CD.

Индикаторы дисплея

Индикатор состояния. Здесь выводится индикация источника сигнала, заголовков, настроек, точного времени и т.п.

Индикатор состояния. Здесь выводится индикация заголовков, частоты приема, диапазона, телеканала, времени воспроизведения и т.п.

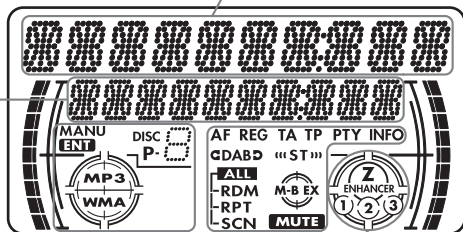

MANU : Индикатор режима ручной настройки
ENT : Индикатор режима ввода
disc : Индикация номера диска
P : Индикация номера предварительной настройки (1... 6)
MP3 : индикатор MP3
WMA : индикатор WMA

AF : Индикатор режима альтернативной частоты
REG : Индикатор режима местного радиовещания
TA : Индикатор режима дорожных объявлений
TP : Индикатор режима дорожных программ
PTY : Индикатор режима типа программы
INFO : Индикатор приема информации в режиме DAB
CDABD : Индикатор режима цифрового тюнера DAB
«ST» : Индикация стереофонического режима (только режим приема радиопередач DAB)
ALL : Индикация воспроизведения диска или каталога в случайном порядке / повторно / со сканированием
RDM : Индикация воспроизведения в случайном порядке
RPT : Индикация повторного воспроизведения
SCN : Индикация сканирования
M-B EX : Индикатор режима MAGNA BASS EXTEND
MUTE : Индикатор отключения звука

Индикатор Z-эквалайзера (1, 2, 3)

ЖК экран

При слишком низкой температуре быстродействие и яркость экрана могут снизиться, однако это не является признаком неисправности. Свойства экрана восстановятся при нормальной температуре.

3. СПУ (Съемная панель управления)

Панель управления можно снимать, чтобы предотвратить кражу аппарата. Храните снятую панель управления в футляре для СПУ, чтобы не поцарапать ее.

Рекомендуется брать панель управления с собой, выходя из машины.

СНЯТИЕ СПУ

1. Выключите аппарат, нажав на кнопку [SRC] и удерживая ее в нажатом положении в течение 1 секунды или более.
2. Нажмите клавишу открытия до упора, чтобы открыть откидную панель.

* Если откидная панель открылась не полностью, осторожно откройте ее рукой

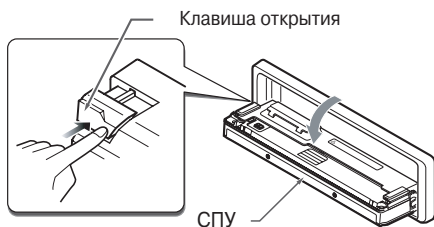

3. Выдвиньте СПУ по направлению к себе и снимите ее.

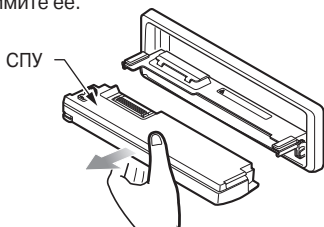

4. Закройте поддерживающий клапан.

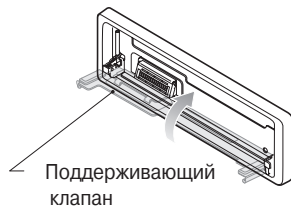

▲ ВНИМАНИЕ!

- Прежде, чем снять СПУ, обязательно закройте откидную панель.

УСТАНОВКА СПУ

1. Вставьте СПУ таким образом, чтобы правая сторона СПУ попала в защелку основного блока.
2. Вставьте левую сторону СПУ в основной блок.

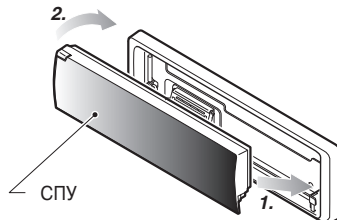

Хранение СПУ в футляре

Соблюдая указанную на рисунке ориентацию, уложите СПУ в прилагающийся футляр. Следите за ориентацией!

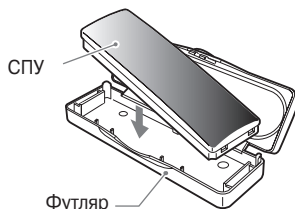

▲ ВНИМАНИЕ!

- СПУ можно легко повредить при ударе. Берегите снятую СПУ от падений и сильных ударов.
- Если открыть откидную панель при незакрепленной СПУ, то из-за вибрации в машине СПУ может выпасть и разбиться. Поэтому, сняв СПУ, положите ее в футляр для СПУ.
- Разъем между основным блоком и СПУ - очень важная деталь. Берегите его от повреждений (их можно нанести ногтями, отверткой и т.п.).

Примечание:

- Если СПУ испачкалась, вытирать грязь можно только чистой сухой тканью.

4. ПУЛЬТ ДИСТАНЦИОННОГО УПРАВЛЕНИЯ

* Некоторые из кнопок пульта ДУ имеют действие, отличающееся от действия одноименных кнопок основного блока.

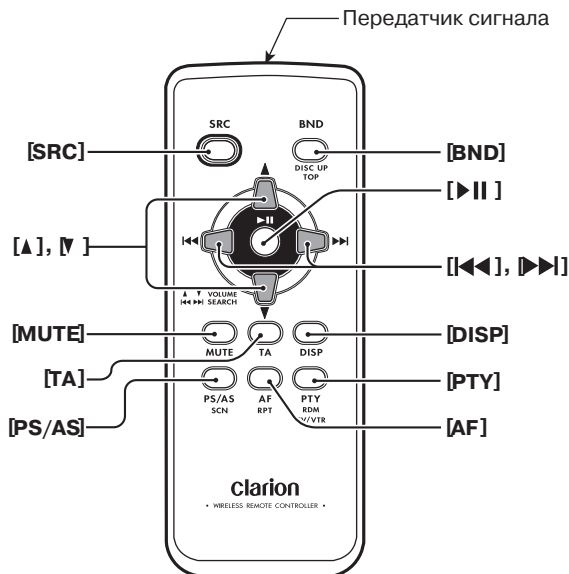

● Общие для всех режимов кнопки

Кнопка [SRC]

- Для смены режимов работы.
- Для отмены дорожных сообщений, экстренных сообщений и приема радиовещания PTY во время прерывания TA, ALARM или PTY.

Кнопки [▲], [▼]

- Увеличение или уменьшение уровня громкости.

Кнопка [TA]

- Включение / выключение режима TA.
- Для отмены дорожных сообщений во время прерывания TA.

Кнопка [AF]

- Для отмены экстренных сообщений во время прерывания ALARM.

Кнопка [PTY]

- Для отмены приема радиовещания PTY во время прерывания PTY.

Кнопка [DISP]

- Для переключения режимов дисплея (главный вид, индикация заголовков, индикация часов).
- Режимы приема радиопередач (RDS) / DAB

● Radio (RDS) / DAB modes

Кнопка [BND]

- Для переключения диапазона приема.

Кнопки [◀◀], [▶▶]

- Для переключения между предустановленными радиостанциями.

Кнопка [PS/AS]

- Для сканирования предварительных настроек.
- При нажатии и удержании в течение 2 секунд или более - автоматическая запись.

Кнопка [AF]

- Включение / выключение режима альтернативной частоты.

Кнопка [PTY]

- Включение / выключение режима PTY.
- Режимы CD/MP3/WMA и USB

● **CD/MP3/WMA**

Кнопка [BND]

- Для воспроизведения первого трека.

Кнопки [◀◀], [▶▶]

- Для перехода между треками в прямом и обратном направлении.
- При нажатии и удержании в течение 1 секунды или более - укоренное продвижение в прямом / обратном направлении.

Кнопка [▶II]

- Для переключения воспроизведения и паузы.

Кнопка [PS/AS]

- Для воспроизведения со сканированием.
- При нажатии и удержании в течение 1 секунды или более в режимах MP3/WMA - сканирование каталогов.

Кнопка [AF]

- Для повторного воспроизведения.
- При нажатии и удержании в течение 1 секунды или более в режимах MP3/WMA - повторное воспроизведение каталогов.

Кнопка [PTY]

- Для воспроизведения в случайном порядке.
- При нажатии и удержании в течение 1 секунды или более в режимах MP3/WMA - воспроизведение каталогов в случайном порядке.

● **Режим CD / DVD чейнджера**

Кнопка [BND]

- Для перехода к следующему по порядку диска.

Кнопки [◀◀], [▶▶]

- Для перехода между треками в прямом и обратном направлении.
- При нажатии и удержании в течение 1 секунды или более - укоренное продвижение в прямом / обратном направлении.

Кнопка [▶II]

- Для переключения воспроизведения и паузы.

Кнопка [PS/AS]

- Для воспроизведения со сканированием.
- При нажатии и удержании в течение 1 секунды или более - сканирование дисков.

Кнопка [AF]

- Для повторного воспроизведения.
- При нажатии и удержании в течение 1 секунды или более - повторное воспроизведение дисков.

Кнопка [PTY]

- Для воспроизведения в случайном порядке.
- При нажатии и удержании в течение 1 секунды или более - воспроизведение дисков в случайном порядке.

● **Режим iPod BB**

Кнопки [◀◀], [▶▶]

- Для перехода между треками в прямом и обратном направлении.
- При нажатии и удержании в течение 1 секунды или более - укоренное продвижение в прямом / обратном направлении.

Кнопка [▶II]

- Для переключения воспроизведения и паузы.

Кнопка [AF]

- Для повторного воспроизведения.
- При нажатии и удержании в течение 1 секунды или более - повторное воспроизведение всего содержимого.

Кнопка [PTY]

- Для воспроизведения в случайном порядке.
- При нажатии и удержании в течение 1 секунды или более - воспроизведение всего содержимого в случайном порядке.

● **Режим приема телепередач**

Кнопка [BND]

- Для переключения диапазона приема.

Кнопки [◀◀], [▶▶]

- Для переключения между предустановленными каналами.

Кнопка [PS/AS]

- Для сканирования предварительных настроек.
- При нажатии и удержании в течение 2 секунд или более - автоматическая запись.

Кнопка [PTY]

- Для переключения телевизор / видеомагнитофон.

Установка батареек

- ① Переверните пульт дистанционного управления и сдвиньте заднюю крышку в направлении, указанном стрелкой.
- ② Вставьте в пульт поставляемую вместе с пультом батарейкой типа CR2025 в направляющие. Сторона батарейки с маркировкой (+) должна быть обращена вверх.
- ③ Нажмите на батарейку в направлении, указанном стрелкой внутри отсека, чтобы она вошла в отсек.
- ④ Вставьте крышку и нажмите на нее, чтобы она со щелчком встала на свое место.

Примечания:

Неправильное использование батареек может привести к протечке жидкости и в результате - к телесным повреждениям или повреждениям окружающих предметов. Всегда соблюдайте следующие правила:

- Пользуйтесь только батарейками указанного типа.
- При замене батареек соблюдайте полярность (+/-).
- Не нагревайте батарейки, не бросайте их в огонь или в воду.
- Утилизируйте батарейки надлежащим образом.

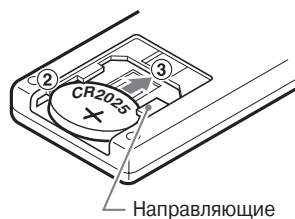
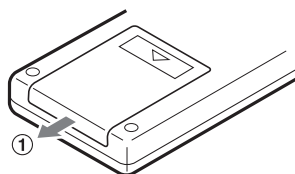

Направляющие

5. УПРАВЛЕНИЕ

Примечания:

- При чтении данного раздела сверяйтесь с рисунками на стр. ii «ОРГАНЫ УПРАВЛЕНИЯ» (см. выше).

Основные операции

▲ ВНИМАНИЕ!

Прежде, чем выключить аппарат, следует установить минимальный уровень громкости. Громкий звук при включении способен повлиять на Ваш слух, а также вызвать неисправность аппарата.

Включение/выключение аппарата

Примечание:

- * Не следует долгое время пользоваться данным аппаратом, не включая двигатель. Если Вы слишком сильно разрядите аккумулятор, запуск двигателя может оказаться невозможным, а срок службы аккумулятора при этом сокращается.

1. Нажмите клавишу **[SRC]**. Включаются подсветка и дисплей. Аппарат автоматически настраивается на режим работы, выбранный перед его выключением, и автоматически включает контроль этого режима.
2. Чтобы выключить аппарат, нажмите клавишу **[SRC]** и удерживайте ее в нажатом положении не менее 1 секунды.

Примечание:

- При первом включении аппарата после подсоединения проводки он должен определить, какая аппаратура к нему подсоединена. При включении аппарата на дисплее появится сообщение «**SYSTEM CHECK**» (проверка системы), и начинается самопроверка аппарата. По завершении еще раз нажмите клавишу **[SRC]**.

Выбор режима работы

1. Для смены режима работы нажмите клавишу **[SRC]**.
2. При каждом нажатии клавиши **[SRC]** режим работы переключается в следующем порядке:
Радио → (DAB) → CD/MP3/WMA → (iPod BB) → (CD чейнджер) → DVD чейнджер → (Телевизор) → Внешний вход AUX → Радио

- ...
- * Внешнее оборудование, не подключенное посредством интерфейса CeNET, не показывается.

Регулировка громкости

1. Для увеличения уровня громкости вращайте поворотный регулятор по часовой стрелке. Для уменьшения уровня громкости вращайте поворотный регулятор против часовой стрелки.

- * Громкость регулируется в диапазоне от 0 (минимум) до 33 (максимум).

Переключение режима дисплея

1. При каждом нажатии клавиши **[DISP]** дисплей переключается.

- * Если один раз выбрать предпочтительный вид дисплея, он становится исходным. Если выполняется настройка (например, громкости), дисплей моментально переключается на контроль данной операции, а затем, спустя несколько секунд после завершения настройки, возвращается к выбранному виду.
- * При вводе заголовков в режиме CD / MP3 / WMA они выводятся на дисплей в режиме просмотра заголовков. Если заголовок не введен, то вместо него на дисплей выводится сообщение «NO TITLE» (заголовок отсутствует).
Порядок ввода заголовков описан в подразделе «Ввод заголовков» раздела «Общие для всех режимов операции».
- * Если сигналы точного времени не принимаются, дисплей принимает вид «СТ—:—».

Настройка звукового режима

Для смены звукового режима

1. Нажмите клавишу [🎵] для перехода в режим настройки.
 - * Исходное состояние, установленное на предприятии-изготовителе, - «**Z-ENCR**» (Z-эквайзер).
2. Нажимайте на клавишу [◀◀] или [▶▶], чтобы выбрать нужный параметр. При каждом нажатии клавиши [◀◀] или [▶▶] режимы переключаются в следующем порядке: «**Z-ENCR**» (**Z-эквайзер**) ↔ «**BASS**» (**Низкие частоты**) ↔ «**TREBLE**» (**Высокие частоты**) ↔ «**BALANCE**» (**Баланс влево - вправо**) ↔ «**FADER**» (**Баланс фронт - тыл**)
3. Нажимая клавишу [▲] или [▼], выберите нужное значение параметра.
4. По завершении настройки нажмите клавишу [🎵] для возврата в предыдущий режим.

● Настройка Z-эквайзера

Данный аппарат обеспечивает три типа заранее настроенных характеристик звучания, записанных в памяти. Вы можете выбрать любую из них в соответствии со своими предпочтениями.

* Настройка исходного состояния, установленная на предприятии-изготовителе, — «**OFF**» (выкл.).

2-1. Выберите параметр «**Z-ENCR**».

3-1. При каждом нажатии клавиши [▼] или [▲] звуковые режимы переключаются в следующем порядке:

«**EXCITE**» ↔ «**IMPACT**» ↔ «**B-BOOST**» ↔ «**IMPACT**» ↔ «**OFF**» ...

EXCITE: выделение нижних и верхних частот с подавлением средних частот.

IMPACT: выделение нижних и верхних частот.

B-BOOST: выделение нижних частот.

OFF: звуковые эффекты не применяются.

При выборе варианта «**EXCITE**»:

3-2. Нажмите клавишу [ENT].

3-3. С помощью клавиши [▲] или [▼] выберите уровень эффекта - от +3 до -3.

* Настройка исходного состояния, установленная на предприятии-изготовителе, — «0».

3-4. Нажмите клавишу [ENT] для возврата в предыдущий режим.

При выборе варианта «**IMPACT**»:

3-2. Нажмите клавишу [ENT].

3-3. С помощью клавиши [▲] или [▼] выберите уровень эффекта - от +3 до -3.

* Настройка исходного состояния, установленная на предприятии-изготовителе, — «0».

3-4. Нажмите клавишу [ENT] для возврата в предыдущий режим.

При выборе варианта «**B-BOOST**»:

3-2. Нажмите клавишу [ENT].

3-3. С помощью клавиши [▲] или [▼] выберите уровень эффекта - от +3 до -3.

* Настройка исходного состояния, установленная на предприятии-изготовителе, — «0».

3-4. Нажмите клавишу [ENT] для возврата в предыдущий режим.

● Настройка низких частот

Данная настройка возможна только при выборе для параметра «**Z-ENCR**» варианта «**OFF**».

2-1. Выберите параметр «**BASS**».

3-1. С помощью клавиши [▲] или [▼] выберите уровень низких частот.

* Исходное состояние, установленное на предприятии-изготовителе, - «0» (диапазон регулировки - от -7 до +7).

● Настройка высоких частот

Данная настройка возможна только при выборе для параметра «**Z-ENCR**» варианта «**OFF**».

2-1. Выберите параметр «**TREBLE**».

3-1. С помощью клавиши [▲] или [▼] выберите уровень высоких частот.

* Исходное состояние, установленное на предприятии-изготовителе, - «0» (диапазон регулировки - от -7 до +7).

● Настройка баланса левый/правый

1. Выберите параметр «**BALANCE**».

2. С помощью клавиш [▲] и [▼] отрегулируйте баланс громкости звучания левого и правого громкоговорителей.

* Настройка исходного состояния, установленная на предприятии-изготовителе, — «**CENTER**» (Диапазон настройки — от LEFT 12 (вправо) до RIGHT 12 (влево)).

3. По завершении настройки нажмите клавишу [A-M] для возврата в прежний режим работы нужное количество раз.

● Настройка баланса фронт/тыл

1. Выберите параметр «**FADER**».

2. С помощью клавиш [▲] и [▼] отрегулируйте баланс громкости звучания фронтальной и тыловой акустической системы.

* Настройка исходного состояния, установленная на предприятии-изготовителе, — «**CENTER**» (Диапазон настройки — от FRONT 12 (вперед) до REAR 12 (назад)).



Примечание:

- В режиме настройки звука, если в течение более чем 10 секунд не выполняется никаких операций, режим отменяется, и аппарат возвращается в предыдущий режим.

Включение/выключение режима MAGNA BASS EX

Эффект MAGNA BASS EX не регулирует низкочастотный диапазон так, как обычная настройка звука, а выделяет глубокие низкие частоты для придания звучанию динамики.

* Исходное состояние, установленное на предприятии-изготовителе, - «OFF» (выключено).

1. Чтобы включить эффект MAGNA BASS EX, нажмите клавишу [] и удерживайте ее в нажатом положении не менее 1 секунды. На дисплее подсветится индикация «**M-B EX**».
2. Чтобы включить эффект MAGNA BASS EX, нажмите клавишу [] и удерживайте ее в нажатом положении не менее 1 секунды. Индикация «**M-B EX**» на дисплее погаснет.

Режим точного времени (CT)

В данном режиме Вы можете выводить на дисплей точное время, если принимаются сигналы точного времени от радиостанции RDS.

* Если сигналы точного времени не принимаются, дисплей имеет вид «**CT—:—**»

Примечание:

* *В некоторых странах и некоторыми станциями сигналы точного времени не передаются. Кроме того, в отдельных регионах точное время может приниматься неправильно.*

Прослушивание радиопередач

1. Переключитесь в режим приема радиопередач при помощи клавиши **[SRC]**. На дисплее появится значение частоты или название сервиса (PS) / тип программы (PTY).
2. Для настройки на станцию сначала переключитесь в нужный диапазон с помощью клавиши **[BND]**, чтобы выбрать FM (FM1, FM2, FM3) или AM (MW/LW - средние или длинные волны).
При каждом нажатии клавиши **[BND]** диапазон переключается в следующем порядке: **FM1** → **FM2** → **FM3** → **AM (MW/LW)** → **FM1...**
3. Нажимая на клавишу **[◀◀]** или **[▶▶]**, настройтесь на нужную радиостанцию.

Настройка

Существует три типа настройки: поисковая настройка, ручная настройка и использование предварительных настроек.

Поисковая настройка

Предусмотрено два типа поисковой настройки: прямой поиск (DX SEEK), когда настройка на принятые станции происходит автоматически, и локальный поиск (LOCAL SEEK), при котором настройка осуществляется только на станции с хорошим качеством сигнала.

1. Переключитесь в нужный диапазон с помощью клавиши **[BND]**, чтобы выбрать FM или AM (MW/LW - средние или длинные волны).
2. Настройтесь на станцию.
 - * Если на дисплее появляется индикация «**MANU**» (ручная настройка), нажмите и в течение 1 секунды или более удерживайте клавишу **[BND]**. Индикация «**MANU**» исчезнет, и можно приступить к поисковой настройке.
 - * Если на дисплее появляется индикация «**TA**», это означает автоматическую настройку на станцию с дорожной программой.

● Прямой поиск

Нажмите клавишу **[◀◀]** или **[▶▶]**, чтобы автоматически настроиться на радиостанцию. При нажатии на клавишу **[▶▶]** поиск станции осуществляется в направлении более высоких частот, при нажатии на клавишу **[◀◀]** - в направлении более низких частот.

* При запуске процесса поиска на дисплее появляется сообщение «**DX SEEK**» (прямой поиск).

● Локальный поиск

При нажатии клавишу **[◀◀]** или **[▶▶]** и удержании пальца в течение 1 секунды или более переключателя поиск станции осуществляется в направлении более низких частот или в направлении более высоких частот соответственно. Происходит автоматический выбор станций с хорошим качеством радиосигнала.

* При запуске процесса поиска на дисплее появляется сообщение «**LO SEEK**» (локальный поиск).

Ручная настройка

Предусмотрено два способа настройки: быстрая и по шагам. В пошаговом режиме частота перестраивается всякий раз на величину одного шага. При быстрой настройке можно немедленно настроиться на нужную частоту.

1. Переключитесь в нужный диапазон с помощью клавиши **[BND]**, чтобы выбрать FM или AM (MW/LW - средние или длинные волны).
 - * Если на дисплее отсутствует индикация «**MANU**» (ручная настройка), нажмите и в течение 1 секунды или более удерживайте клавишу **[BND]**. Появится индикация «**MANU**», и можно приступить к ручной настройке.
2. Настройтесь на станцию.

● Быстрая настройка

Для настройки на станцию нажмите клавишу **[◀◀]** или **[▶▶]** вниз и удерживайте палец в течение 1 секунды или более.

● Пошаговая настройка

Для настройки на станцию нажимайте клавишу **[◀◀]** или **[▶▶]**.

* Если в течение более чем 7 секунд не выполняются никаких операций, ручная настройка прерывается, и дисплей возвращается к предыдущему виду.

Настройка на станции, занесенные в память предварительных настроек

В память предварительных настроек можно записать в общей сложности 24 станции (по 6 в каждом диапазоне - FM1, FM2, FM3 и AM). При нажатии соответствующей клавиши прямого доступа или клавиши [▲] либо [▼] автоматически вызывается записанная в память радиостанция.

1. Нажмите клавишу [BND] и выберите нужный диапазон (FM или AM (MW/LW)).
2. С помощью соответствующей клавиши прямого доступа или клавиши [▲] либо [▼] вызовите нужную радиостанцию.

Примечание:

- При нажатии клавиши прямого доступа и ее удержании в нажатом положении в течение 2 секунд или более принимаемая радиостанция записывается в память предварительных настроек.

Занесение станций в память предварительных настроек вручную

1. Настройтесь на нужную станцию путем поисковой или ручной настройки.
2. Нажмите одну из клавиш прямого доступа и удерживайте ее в нажатом положении в течение 2 секунд или более, чтобы записать принимаемую радиостанцию в память предварительных настроек.

Автоматическая запись

При автоматической записи запоминаются первые 6 станций, найденные при автоматическом поиске. Если найдено меньше шести станций, то ранее настроенные станции остаются за теми кнопками, которым не было назначено новых станций.

1. Нажмите клавишу [BND] и выберите диапазон (FM или AM (MW/LW)).
2. Нажмите клавишу [ENT] и удерживайте ее в нажатом положении в течение 2 секунд или более, чтобы записать станции с хорошим качеством сигнала в память предварительных настроек.

Сканирование предварительных настроек

При сканировании осуществляется последовательная настройка на записанные в память предварительных настроек станции. Это удобно при поиске нужной станции в памяти.

1. Нажмите клавишу [ENT].
2. После настройки на нужную станцию нажмите клавишу [ENT] еще раз, чтобы перейти к ее прослушиванию.

Примечание:

- Не следует удерживать клавишу прямого доступа в нажатом положении более 2 секунд или более, иначе включится режим автоматической записи, и принимаемая радиостанция будет занесена в память предварительных настроек.

RDS (Система Радиоданных)

Данный аппарат снабжен декодером системы RDS для приема сигналов вещательных станций, передающих данные RDS. Эта система позволяет приемнику отображать название принятой станции (PS), а также автоматически переключаться на более качественно принимаемую частоту (AF), если она становится доступна в результате Вашего передвижения.

Кроме того, система может переключаться на прием дорожных объявлений из любого режима. Если принимается информация EON (приоритетная), то дополнительно появляется возможность переключения между предустановленными станциями единой сети и переключения с принимаемой станции на дорожные объявления, поступающие от других станций (TP). В некоторых странах эти возможности отсутствуют.

Функции RDS доступны только в FM диапазоне.

- AF: альтернативная частота
- PS: название сервиса программы
- PTY: тип программы
- EON: приоритетная информация из других сетей
- TP: дорожная информация

* Прерывание RDS не действует при приеме радиовещания в диапазоне AM.

* Если приемник получает сигнал RDS и может считать данные сервиса программы, на дисплее появляется индикация «PS».

Режим AF (Альтернативная частота)

Функция AF позволяет аппарату поддерживать качество приема путем переключения на другие частоты данной радиовещательной сети.

* Исходное состояние, установленное на предприятии-изготовителе, - «ON» («вкл.»).

1. Нажмите клавишу **[DISP]** и удерживайте ее в нажатом положении в течение 2 секунд или более, чтобы переключиться в режим настройки параметров RDS.
2. Нажимая клавишу **[◀◀]** или **[▶▶]**, выберите позицию «AF» (альтернативная частота).
3. Нажимая клавишу **[▲]** или **[▼]**, выберите один из вариантов: «ON» (вкл.) или «OFF» (выкл.).
 - **ON:** На дисплее подсвечивается индикатор «AF», и включается режим AF.
 - **OFF:** Индикатор «AF» на дисплее гаснет, и режим AF выключается.

4. Нажмите клавишу **[DISP]** для возврата в предыдущий режим.

* Если условия приема станции, на которую настроен приемник, ухудшаются, на дисплее появляется индикация «PI SEARCH» (поиск программы), и приемник ищет ту же программу на другой частоте.

Режим REG (местная программа)

При включении данного режима выбирается канал местного радиовещания, принимаемый наилучшим образом. Если режим выключен, то, когда Вы выезжаете в новый район, приемник переключается с принимаемого вещания района, из которого Вы выехали, на вещание нового района, вне зависимости от его качества.

* Исходное состояние, установленное на предприятии-изготовителе, - «OFF» («выкл.»).

Примечание:

- Если принимается общенациональное вещание (например, BBC R2), то режим не работает.
- Включение/выключение REG работает при включении AF.

1. Нажмите клавишу **[DISP]** и удерживайте ее в нажатом положении в течение 2 секунд или более, чтобы переключиться в режим настройки параметров RDS.
2. Нажимая клавишу **[▲]** или **[▼]**, выберите позицию «REG» (местная программа).
3. Нажимая клавишу **[◀◀]** или **[▶▶]**, выберите один из вариантов: «ON» (вкл.) или «OFF» (выкл.).
 - **ON:** На дисплее подсвечивается индикатор «REG», и включается режим REG.
 - **OFF:** Индикатор «REG» на дисплее гаснет, и режим AF выключается.
4. Для возврата к предыдущему режиму нажмите клавишу **[DISP]**.

Ручная настройка на другие местные станции той же сети

1. Данная функция работает при включенной AF и при выключенной REG.

Примечание:

- Данная функция работает, когда есть прием местных станций единой сети.
2. Для вызова местной станции нажмите одну из клавиш прямого доступа.
 3. Если условия приема вызванной станции недостаточно хороши, еще раз нажмите ту же клавишу прямого доступа. Приемник переключится на другую станцию сети.

Режим ТА (Дорожные объявления)

Если приемник находится в режиме ожидания дорожных объявлений (ТА), то Вы можете возможность прослушивать их в приоритетном порядке, как только они начинаются - вне зависимости от режима работы. Вы также можете автоматически настраиваться на дорожные программы.

* Данный режим работает только при свечении на дисплее индикации «**ТР**». Свечение «**ТР**» означает, что принимаемая радиостанция RDS передает программы с дорожными объявлениями.

● Чтобы включить режим ожидания ТА

При свечении на дисплее индикации «**ТР**» (без «**ТА**») нажмите клавишу [**ТА**]. На дисплее появится индикация «**ТР**» и «**ТА**», а приемник находится в режиме ожидания дорожных объявлений. Когда объявление начинается, на дисплее появляется индикация «**TRA INFO**» (дорожная информация), а затем - название программы. Если во время приема дорожного объявления Вы нажмете клавишу [**ТА**], то оно прерывается, и приемник возвращается в режим ожидания ТА.

● Выключение режима ожидания ТА

Если Вы нажмете клавишу [**ТА**] при свечении на дисплее индикации «**ТР**» и «**ТА**», на дисплее высвечивается индикация «**ТА**», а режим ожидания дорожных объявлений выключается.

* Если индикатор «**ТР**» не светится, то при нажатии клавиши [**ТА**] начинается поиск станции TR.

● Поиск станций TR

Если Вы нажмете клавишу [**ТА**], когда на дисплее нет индикации «**ТР**», на дисплее появляется индикация «**ТА**», а приемник автоматически настраивается на станции с дорожными программами.

Примечание:

* Если нет приема станций с дорожными программами (TR), приемник находится в режиме автоматической настройки. Для ее прекращения еще раз нажмите клавишу [**ТА**], при этом индикация «**ТА**» погаснет.

Функция автоматической записи TR-станций

В память предварительных настроек можно записать до 6 станций TR. Если найдено меньше 6 станций, то ранее настроенные станции остаются за теми кнопками, которым не было назначено новых станций. При наличии на дисплее индикации «**ТА**» нажмите и удерживайте ее в нажатом положении в течение 2 секунд или более. Станции TR с хорошим качеством сигнала автоматически записываются в память.

* Если автоматическая запись выполняется в диапазоне FM, то станции записываются в FM3, даже если выбран диапазон FM1 или FM2.

Тип программы (PTY)

Данная функция позволяет Вам переключаться на программу выбранного типа из любого режима работы.

* Для некоторых стран радиовещание PTY пока не реализовано.

* В режиме ожидания ТА станции TR имеют приоритет перед всеми типами программ.

* Исходное состояние, установленное на предприятии-изготовителе, - «**OFF**» («выкл.»).

1. Нажмите клавишу [**DISP**] и удерживайте ее в нажатом положении в течение 2 секунд или более, чтобы переключиться в режим настройки параметров RDS.
 2. Нажимая клавишу [**▲**] или [**▼**], выберите позицию «PTY».
 3. Нажимая клавишу [**◀◀**] или [**▶▶**], выберите один из вариантов: «**ON**» (вкл.) или «**OFF**» (выкл.).
 - **ON**: На дисплее подсвечивается индикатор «PTY», и включается режим ожидания PTY. Когда начинается прием программы выбранного типа, название элемента PTY высвечивается на дисплее. При начале радиовещания выбранного типа PTY его название выводится на дисплей.
 - **OFF**: Индикатор «PTY» на дисплее гаснет, и режим ожидания PTY выключается.
 4. Для возврата к предыдущему режиму нажмите клавишу [**DISP**].
- #### ● Выключение прерывания PTY
- Нажмите клавишу [**ТА**] во время приема прерывания PTY. При этом прерывание PTY запрещается, а приемник возвращается в режим ожидания PTY.

Выбор типа программы (PTY)

1. Нажмите клавишу **[DISP]** и удерживайте ее в нажатом положении в течение 2 секунд или более, чтобы переключиться в режим настройки параметров RDS.
2. Нажимая клавишу **[◀◀]** или **[▶▶]**, выберите позицию «**PTY SELECT**».
3. Нажмите клавишу **[ENT]**.
4. Нажмите одну из клавиш прямого доступа либо клавишу **[▲]** или **[▼]**, чтобы начать поиск радиовещания PTY нужного типа.
5. Для возврата к предыдущему режиму нажмите клавишу **[DISP]**.

* Ниже приведены установленные на предприятии-изготовителе типы программ для клавиш прямого доступа.

Номер настройки	Тип программы (PTY)	
	Название	Содержание
1	NEWS	Новости
2	INFO	Информация
3	POP M	Поп-музыка
4	SPORT	Спорт
5	CLASSICS	Классика
6	EASY M	Легкая музыка

* Режим выбора PTY автоматически отключается через 7 секунд после включения.

Поиск типа программы (PTY)

1. Нажмите клавишу **[DISP]** и удерживайте ее в нажатом положении в течение 2 секунд или более, чтобы переключиться в режим настройки параметров RDS.
2. Нажимая клавишу **[◀◀]** или **[▶▶]**, выберите позицию «**PTY SEEK**».
3. Нажмите клавишу **[ENT]**.
4. При нажатии клавиши **[▶▶]** поиск программы заданного типа (PTY) осуществляется в направлении возрастания частоты. При нажатии клавиши **[◀◀]** поиск программы заданного типа (PTY) осуществляется в направлении снижения частоты.

Память предварительных настроек PTY

1. Нажмите клавишу **[DISP]** и удерживайте ее в нажатом положении в течение 2 секунд или более, чтобы переключиться в режим настройки параметров RDS.
2. Нажимая клавишу **[◀◀]** или **[▶▶]**, выберите позицию «**PTY SELECT**».
3. Нажмите клавишу **[ENT]**.
4. Нажмите клавишу **[▲]** или **[▼]**, выберите программу нужного типа.
5. Если нажать и удерживать в течение двух или более секунд одну из клавиш непосредственного доступа, выбранный тип программы PTY записывается в данную ячейку памяти предварительных настроек.

Тип программы (PTY)	
Название	Содержание
NEWS	Новости
AFFAIRS	Текущие события
INFO	Информация
SPORT	Спорт
EDUCATE	Образование
DRAMA	Театр
CULTURE	Культура
SCIENCE	Наука
VARIED	Разное
POP M	Поп-музыка
ROCK M	Рок-музыка
EASY M	Легкая музыка
CLASSICS	Классика
OTHER M	Другая музыка
WEATHER	Погода
FINANCE	Финансы
CHILDREN	Детские передачи
SOCIAL	Социальные программы
RELIGION	Религия
PHONE IN	Телефонные опросы
TRAVEL	Туризм
LEISURE	
JAZZ	Джаз
COUNTRY	Кантри
NATION M	Музыка народов мира
OLDIES	Ретро
FOLK M	Народная
DOCUMENT	Репортажи

Экстренные сообщения

Любой режим работы может быть прерван экстренными сообщениями. На дисплее появляется индикация «**ALARM!**» (тревога), и принимается сообщение.

● Выключение приема экстренного сообщения

Чтобы прервать экстренное сообщение, нажмите клавишу [**TA**].

Переключение языка названий РТУ

Можно выбрать один из 4-х языков (английский, немецкий, шведский или французский), на котором будут выводиться названия типов программ.

* Исходное состояние, установленное на предприятии-изготовителе, - «**ENGLISH**» (английский).

1. Нажмите клавишу [**DISP**] и удерживайте ее в нажатом положении в течение 2 секунд или более, чтобы переключиться в режим настройки параметров RDS.
2. Нажимая клавишу [**◀◀**] или [**▶▶**], выберите позицию «**LANGUAGE**».
3. Нажмите клавишу [**▲**] или [**▼**], выберите нужный язык.
4. Для возврата к предыдущему режиму нажмите клавишу [**DISP**].

Настройка громкости ТА, экстренного сообщения (ALARM) и РТУ

Громкость ТА, экстренного сообщения (ALARM) и РТУ настраивается при прерывании обычной работы в случае их приема.

* Исходное состояние, установленное на предприятии-изготовителе, - «15».

При прерывании обычной работы в случае приема ТА, экстренного сообщения (ALARM) или РТУ настройте желаемый уровень громкости с помощью поворотного регулятора от 0 до 33.

* По завершении приема ТА, экстренного сообщения (ALARM) и РТУ громкость возвращается к прежнему уровню.

MP3/WMA

Что такое MP3?

MP3 - это метод сжатия звуковых данных, соответствующий типу 3 звукового формата стандарта MPEG. Этот метод сжатия звука был впервые внедрен пользователями персональных компьютеров, а затем стал стандартным форматом.

Звуковые данные в формате MP3 занимают около 10 процентов от их исходного объема, сохраняя высокое качество звучания. Это означает, что на один диск CD-R или CD-RW можно записать до 10 музыкальных CD и прослушивать их, не переставляя дисков.

Что такое WMA?

WMA - это аббревиатура, означающая «Windows Media Audio», (система хранения звуковых данных, разработанная для операционной системы Windows, являющаяся форматом звуковых файлов, поддерживаемым корпорацией Microsoft).

Примечания:

* Если воспроизводится файл с установленным признаком ON (ВКЛ) для цифровой системы защиты авторских прав DRM (Digital Rights Management), звука не будет.

* Логотипы Windows Media® и Windows® являются зарегистрированными товарными знаками корпорации Microsoft в США и/или в других странах.

● Чтoбы отключить DRM (цифровую-систему защиты авторских прав):

1. При использовании Windows Media Player 8 откройте меню СЕРВИС (TOOLS), выберите ПАРАМЕТРЫ (OPTIONS), а затем КОПИРОВАТЬ МУЗЫКУ (COPY MUSIC). Снимите пометку в окошке ЗАЩИТА СОДЕРЖИМОГО (PROTECT CONTENT) в разделе НАСТРОЙКА КОПИРОВАНИЯ и приступайте к записи файлов.
2. При использовании Windows Media Player 9 откройте меню СЕРВИС (TOOLS), выберите ПАРАМЕТРЫ (OPTIONS), а затем КОПИРОВАТЬ МУЗЫКУ (COPY MUSIC). Снимите пометку в окошке МУЗЫКА С ЗАЩИТОЙ ОТ КОПИРОВАНИЯ (COPY PROTECT MUSIC) в разделе НАСТРОЙКА КОПИРОВАНИЯ и приступайте к записи файлов. Созданные Вами файлы WMA предназначены только для Вашего частного пользования.

Предупреждения относительно записи дисков MP3/WMA

● Применимые частоты оцифровки и скорости потока данных:

1. MP3: Частота оцифровки от 8 кГц до 48 кГц, скорость потока данных от 8 кБит/с до 320 кБит/с (с возможностью использования переменной скорости потока, или VBR).
2. WMA: Скорость потока данных от 48 кБит/с до 192 кБит/с.
3. MP3: Частота оцифровки от 8 кГц до 48 кГц, скорость потока данных от 8 кБит/с до 320 кБит/с (с возможностью использования переменной скорости потока, или VBR).

● Расширения файлов:

1. Всегда добавляйте к имени файла расширение **.MP3**, или **.WMA**, набранное однобитными символами. Если Вы введете другое расширение или забудете добавить расширение, файл не будет воспроизводиться.
2. Файлы, не содержащие данных MP3/WMA, воспроизводиться не будут. При попытке воспроизведения файлов без данных MP3/WMA на дисплее времени воспроизведения появится индикация «--:--».

● Логический формат (файловая система):

1. При записи файлов MP3/WMA на диск CD-R или CD-RW следует пользоваться программным форматом записи ISO9660 уровня 1, 2 или JOLIET (либо Romeo). При записи в ином формате нормальное воспроизведение может оказаться невозможным.
2. Имя папки (каталога) и имя файла можно выводить для просмотра во время воспроизведения MP3/WMA, но имя должно состоять не более чем из 64 однобитных алфавитных или цифровых символов (включая расширение).
3. Не присваивайте файлу то же имя, что и каталогу, в котором он располагается.

● Структура каталога (папки)

1. Невозможно создать диск более чем с семью вложенными друг в друга каталогами.

● Количество файлов или каталогов

1. В каталоге может располагаться не более 255 файлов. Воспроизвести можно до 510 файлов.
2. Треки воспроизводятся в том порядке, в котором они были записаны на диск. Треки могут не всегда воспроизводиться в том порядке, в котором они выводятся на PC.
3. В зависимости от применяемой при записи программы кодирования возможно наличие некоторых шумов.

Выбор типа файлов для воспроизведения (мультисессийный режим)

Если компакт-диск содержит как обычные CD-треки, так и треки типа MP3/WMA, можно выбрать, какие из треков воспроизвести.

- * Тип по умолчанию - «**MULTI-SESS CD**».
 - Если на диск записаны файлы только одного типа (CD или MP3/WMA), выберите тип, соответствующий содержанию диска.
 - При воспроизведении CD с защитой от копирования (CCCD) выберите тип «CD».
1. Нажмите клавишу [**BND**] и удерживайте ее в нажатом положении в течение 1 секунды или более.

При каждом нажатии клавиши происходит переключение между типами «MULTI-SESS CD» и «MULTI-SESS».

• **MULTI-SESS CD**

При воспроизведении только музыкальных CD.

• **MULTI-SESS MP3**

При воспроизведении только MP3/WMA.

2. По завершении настройки извлеките диск и вставьте его снова.

Режим экстренного извлечения

Одним нажатием клавиши [**▲**] можно извлечь диск даже при выключенном аппарате.

1. Нажмите клавишу открытия, чтобы открыть откидную панель.

Примечания:

- * Если откидная панель открылась не полностью, осторожно откройте ее рукой.
2. Нажмите клавишу [**▲**]. После того, как диск выдвинется, извлеките его.
 3. Закройте откидную панель.

Примечания:

- Всегда закрывайте откидную панель после извлечения диска.
- Не пытайтесь вставить диск с усилием - это может привести к его повреждению.
- Если CD (12 см) остается в выдвинутом положении в течение 15 секунд, он автоматически перезагружается.

Прослушивание загруженного в аппарат диска

С помощью клавиши [**SRC**] выберите режим CD/MP3/WMA.

Когда аппарат переходит в режим CD/MP3/WMA, воспроизведение начинается автоматически.



Если диск не вставлен, появляется индикация «**NO DISC**» (нет диска).

При каждом нажатии клавиши [**SRC**] режим работы переключается в следующем порядке: **Радио** → (**DAB**) → **CD/MP3/WMA** → (**iPod BB**) → (**CD чейнджер**) → (**DVD чейнджер**) → (**Телевизор**) → **Внешний вход AUX** → **Радио ...**

Загрузка CD

1. Нажмите клавишу открытия. Откидная панель откроется, и появится доступ к отверстию для установки CD.
2. Вставьте CD посередине отверстия для установки маркированной стороной вверх. Воспроизведение CD начнется автоматически после загрузки.

Примечания:

- * Ни в коем случае не вставляйте в отверстие для CD посторонние предметы.
 - * Если CD уже вставлен, другой диск вставить нельзя. Не пытайтесь вставить его с усилием.
 - * Данный аппарат не будет воспроизводить диски без маркировки  или , а также CD-ROM.
 - * Некоторые диски, записанные на CD-R/CD-RW, воспроизводиться не смогут.
3. Закройте откидную панель.

▲ ВНИМАНИЕ!

При открытии и закрытии откидной панели соблюдайте осторожность, чтобы не защемить пальцы. Это может привести к травме.

Примечания:

- Если откидная панель открылась не полностью, осторожно откройте ее рукой.
- После загрузки CD обязательно закройте откидную панель.

Пауза воспроизведения

1. Для паузы воспроизведения нажмите клавишу [▶||]. На дисплее появляется индикация «PAUSE».
2. Чтобы возобновить воспроизведение CD, еще раз нажмите клавишу [▶||].

Просмотр заголовков CD

Данный аппарат может показывать данные заголовков компакт-дисков CD-text/MP3/WMA, а также заголовки, введенные в память аппарата пользователем.

При каждом нажатии клавиши [DISP] вид заголовка переключается в следующем порядке:

● Диск CD-text

Заголовок пользователя (диск) → Трек → Диск (Исполнитель) → Заголовок пользователя ...

● Диск MP3/WMA

Трек → Каталог (фолдер) → Заголовок (Альбом) → Исполнитель → Трек ...

Примечания:

- * Если воспроизводимый CD не является диском CD-text или заголовки не введены пользователем, то на дисплей выдается сообщение «NO TITLE» (нет заголовков).
- * Если на диске MP3/WMA не содержится тэгов, то на дисплей выдается сообщение «NO TAG» (нет тэгов).
- * Для MP3 поддерживаются тэги версий ID3 V2.3/2.2/1.1/1.0.
- * Приоритет имеют тэги V2.3/2.2.
- * В случае наличия тэгов альбома WMA выводится информация текущего заголовка.
- * В качестве символов для тэгов могут использоваться только символы ASCII.

Выбор трека

● В прямом направлении

1. Чтобы перейти к началу следующего трека, нажмите на клавишу [▶▶].
2. При каждом нажатии на клавишу [▶▶] происходит переход к началу следующего трека.

● В обратном направлении

1. Чтобы перейти к началу текущего трека, нажмите на клавишу [◀◀].
2. При каждом нажатии на клавишу [◀◀] происходит переход к началу предыдущего трека.

Ускоренное продвижение

● В прямом направлении

Для продвижения в прямом направлении нажмите клавишу [▶▶▶] и удерживайте ее в нажатом положении не менее 1 секунды.

● В обратном направлении

Для продвижения в обратном направлении нажмите клавишу [◀◀◀] и удерживайте ее в нажатом положении не менее 1 секунды.

* Для дисков MP3/WMA между началом продвижения и началом трека проходит некоторое время. Кроме того, могут сбиться показания счетчика времени.

Выбор каталога

Эта возможность позволяет выбрать каталог с MP3/WMA файлами и начать воспроизведение с первого содержащегося в нем трека.

1. Нажимайте клавишу [▲] или [▼]. При нажатии [▲] происходит переход к предыдущему каталогу, при нажатии [▼] - к следующему.
 - * Каталоги, не содержащие MP3/WMA файлы, пропускаются.
2. Чтобы выбрать трек, нажимайте на клавиши [◀◀] или [▶▶].

Переход к началу

В этом режиме CD проигрыватель переходит к первому на диске треку (трек № 1).

Для перехода к первому треку нажмите клавишу [BND].

* В случае воспроизведения диска MP3/WMA происходит возврат к первому треку каталога.

Различные операции при воспроизведении

● **Воспроизведение со сканированием**

При сканировании поочередно автоматически проигрывается по 10 секунд каждого из треков на диске.

1. Чтобы включить воспроизведение со сканированием, нажмите клавишу **[SCN]**.

* На дисплее появится индикация «**TRACK SCAN**».

● **Воспроизведение со сканированием каталогов**

При сканировании поочередно автоматически проигрывается по 10 секунд первого трека каталога для всех каталогов диска с MP3/WMA файлами.

1. Чтобы включить воспроизведение со сканированием, нажмите клавишу **[SCN]** и удерживайте ее в нажатом положении не менее 1 секунды.

На дисплее появится индикация «**ALL SCN**».

* Воспроизведение начинается со следующего за воспроизводимым в данный момент каталога.

● **Повтор воспроизведения**

В этом режиме выбранный трек повторяется.

1. Чтобы включить повторное воспроизведение, нажмите клавишу **[RPT]**.

На дисплее появится индикация «**TRACK RPT**».

● **Повтор воспроизведения каталога**

В этом режиме повторяется текущий трек из каталога с файлами MP3/WMA.

1. Чтобы включить повторное воспроизведение, нажмите клавишу **[RPT]** и удерживайте ее в нажатом положении не менее 1 секунды.

На дисплее появится индикация «**ALL RPT**».

● **Воспроизведение в случайном порядке**

В этом режиме все треки на диске воспроизводятся без определенной последовательности.

1. Чтобы включить воспроизведение в случайном порядке, нажмите клавишу **[RDM]**.

На дисплее появится индикация «**TRACK RDM**».

● **Воспроизведение каталогов в случайном порядке**

В этом режиме все треки всех каталогов диска MP3/WMA воспроизводятся без определенной последовательности.

1. Чтобы включить воспроизведение в случайном порядке, нажмите клавишу **[RDM]** и удерживайте ее в нажатом положении не менее 1 секунды.

На дисплее появится индикация «**ALL RDM**».

● **Отмена режимов воспроизведения**

1. Еще раз нажмите клавишу выбранного режима.

Для выбора параметров настройки

1. Чтобы переключить дисплей в режим настройки, нажмите клавишу [DISP] и удерживайте ее в нажатом положении в течение 1 секунды или более.

2. С помощью клавиш [◀] и [▶], выберите параметр для настройки:

«CONTRAST» (Контрастность) ↔ «ILLUMI» (Подсветка) ↔ «SCRN SVR» (Экранная заставка) ↔ «MESSAGE INPUT» (Ввод приветствия) ↔ «SCROLL» (Автоматическая прокрутка) ↔ «DIMMER» (Управление затемнением дисплея) ↔ «BLINK LED» (Индикатор защиты от похищения) ↔ «A-CANCEL» (Включение / выключение встроенного усилителя) ↔ «TEL-SEL» (Выбор режима подключения телефона) ↔ «TEL-SP» (Громкоговоритель для телефонных разговоров) ↔ «TEL-SW» (Прерывание телефонным звонком) ↔ «SYSTEM CHECK» (Проверка системы)

* Если наименования параметров выводятся на дисплей с индикацией «ENT» после наименования параметра, для вывода значения параметра необходимо нажать клавишу [ENT].

* По завершении настройки нажмите клавишу [DISP] для возврата в предыдущий режим.

● Регулировка контрастности дисплея

Можно настроить контрастность дисплея с учетом угла его расположения.

* Исходное состояние, установленное на предприятии-изготовителе, - «10» (диапазон настройки - от 1 до 16).

2-1. Выберите параметр «CONTRAST».

3-1. С помощью клавиш [▲] или [▼] выберите нужное значение.

● Выбор цвета подсветки клавиш и дисплея (только для модели DXZ379RMP)

* Исходное состояние, установленное на предприятии-изготовителе, - «AMBER».

2-1. Выберите параметр «ILLUMI».

3-1. С помощью клавиш [▲] или [▼] выберите «GREEN» (зеленый) или «AMBER» (янтарный).

● Включение/выключение экранной заставки

В данном аппарате предусмотрена экранная заставка, позволяющая Вам наблюдать на дисплее различные узоры. Заставку можно по желанию выключать и включать. Если какая-либо кнопка нажата при включенной заставке, соответствующая индикация выводится в течение 30 секунд, а затем на дисплей вновь выводится заставка.

* Исходное состояние, установленное на предприятии-изготовителе, - «ON» (вкл.).

2-1. Выберите параметр «SCRN SVR».

3-2. Для выбора вида заставки нажмите клавишу [▲] или [▼]. При каждом нажатии режим сменяется в следующем порядке:

«MESSAGE» (приветствие) - «ON» (заставка вкл.) ↔ «OFF» (заставка выкл.).

● Ввод приветствия

Можно ввести приветствие длиной до 30 знаков и выводить его на дисплей в качестве экранной заставки.

* Исходное состояние, установленное на предприятии-изготовителе, - «WELCOME TO CLARION».

2-1. Выберите параметр «MESSAGE INPUT».

3-1. Нажмите клавишу [ENT].

3-2. Нажмите и удерживайте клавишу [BND].

Можно ввести приветствие длиной до 30 знаков и выводить его на дисплей в качестве экранной заставки. в нажатом положении в течение 1 секунды или более, чтобы стереть прежнее сообщение.

3-3. Для перемещения курсора нажимайте клавишу [◀] или [▶].

3-4. С помощью клавиш [BND] выберите тип символов. При каждом нажатии клавиши [BND] тип символов изменяется в следующем порядке:

Заглавные буквы → Строчные буквы → Цифры/Символы → Буквы национальных алфавитов → Заглавные буквы ...

3-5. С помощью клавиш [▲] или [▼] выберите нужный символ.

3-6. Чтобы ввести все знаки (до 30), повторите шаги с 3-3 по 3-5.

3-7. Чтобы записать приветствие в память и выйти из режима ввода, нажмите и в течение не менее 2 секунд удерживайте клавишу [ENT].

* Чтобы стереть приветствие, нажмите клавишу [BND] и удерживайте ее в нажатом положении в течение 1 секунды или более. Затем нажмите и в течение не менее 2 секунд удерживайте клавишу [ENT]. Вид приветствия вернется к исходному состоянию. Затем нажмите и в течение не менее 2 секунд удерживайте в нажатом положении клавишу [ENT].

● Настройка способа вывода заголовков

Настройка способа вывода CD-текста, или заголовков MP3/WMA.

* Исходное состояние, установленное на предприятии-изготовителе, - «ON».

2-1. Выберите параметр «AUTO SCRL».

3-1. С помощью клавиш [▲] или [▼] выберите «ON» (вкл.) или «OFF» (выкл.).

• ON: Автоматическая прокрутка.

• OFF: Прокрутка 1 раз - при смене заголовка или нажатии клавиши заголовка.

● Управление затемнением дисплея

Можно включить или выключить управление затемнением - «**ON**» (вкл.) или «**OFF**» (выкл.).

* Исходное состояние, установленное на предприятии-изготовителе, - «**ON**».

2-1. Выберите параметр «**DIMMER**».

3-1. С помощью клавиши [**▲**] или [**▼**] выберите «**ON**» (вкл.) или «**OFF**» (выкл.).

● Индикатор защиты от похищения

Красный индикатор защиты от похищения предназначен для предотвращения кражи.

Если с устройства снята CPU, он мигает.

2-1. Выберите параметр «**BLINK LED**».

3-1. С помощью клавиши [**▲**] или [**▼**] выберите «**ON**» (вкл.) или «**OFF**» (выкл.).

● Включение/выключение встроенного усилителя

* Исходное состояние, установленное на предприятии-изготовителе, - «**OFF**» (встроенный усилитель включен).

2.1. Выберите параметр «**A CANCEL**».

3-1. С помощью клавиши [**▲**] или [**▼**] выберите «**ON**» (вкл.) или «**OFF**» (выкл.):

- **ON**: Подключен внешний усилитель.
- **OFF**: Подключен встроенный усилитель.

● Выбор режима подключения сотового телефона (AUX/CeNET)

При подключении телефона можно прослушивать телефонные разговоры с помощью подсоединенной к аппарату акустической системы.

* Исходное состояние, установленное на предприятии-изготовителе, - «**AUX**» (внешний вход).

2.1. Выберите параметр «**TEL SEL**».

3-1. С помощью клавиши [**▲**] или [**▼**] выберите «**AUX**» или «**CeNET**»:

- **AUX**: К звуковому входу сотового телефона подключается входной кабель AUX, если к входу AUX подсоединено интерфейсное устройство AUX BLUETOOTH BB (BLT373, приобретается отдельно).
- **CeNET**: К звуковому входу сотового телефона (BLT433 или TEL-002, приобретается отдельно) подключается входной кабель CeNET.

● Настройка вывода на акустическую систему автомобиля сигнала сотового телефона

* Исходное состояние, установленное на предприятии-изготовителе, - «**RIGHT**» (правый канал).

* Чтобы сигнал от телефона поступал на акустическую систему, необходимо включить разрешение прерывания вызовом сотового телефона.

2.1. Выберите параметр «**TEL-SP**».

3-1. С помощью клавиши [**▲**] или [**▼**] выберите один из вариантов: «**RIGHT**» (справа) или «**LEFT**» (слева).

- **RIGHT**: Телефонный разговор будет слышен из правого громкоговорителя, подключенного к аппарату.
- **LEFT**: Телефонный разговор будет слышен из левого громкоговорителя, подключенного к аппарату.

● Включение/выключение прерывания телефонным разговором

Если Вы подключили к данному аппарату сотовый телефон (кабель для него приобретается отдельно), то можно слушать разговор через акустическую систему, подсоединенную к аппарату.

* Исходное состояние, установленное на предприятии-изготовителе, - «**OFF**» («выкл.»).

2.1. Выберите параметр «**TEL-SW**».

3-1. С помощью клавиши [**▲**] или [**▼**] выберите один из вариантов:

- «**OFF**» («**выкл.**») ↔ «**ON**» («**вкл.**») ↔ «**MUTE**» («**звук выкл.**»)
- **OFF**: Аппарат продолжает нормальную работу, в том числе и при телефонном разговоре.
- **ON**: Вы сможете слушать разговор через громкоговорители аппарата.
- * При разговоре можно подстраивать громкость звука громкоговорителей с помощью клавиши [**▲**] или [**▼**].
- **MUTE**: Во время телефонного разговора звук аппарата отключается.

Примечание:

* Если Вы пользуетесь набором «свободные руки» **HANDS-FREE**, пожалуйста, установите режим «**ON**», чтобы прослушивать телефонные разговоры с помощью данного аппарата.

● Выполнение проверки системы

Эта возможность позволяет проверить систему при подключении внешнего оборудования посредством интерфейса CeNET.

2.1. Выберите параметр «**SYSTEM CHECK**».

2-2. Нажмите на клавишу **[ENT]** и удерживайте ее в нажатом положении в течение 1 секунды или более.

На дисплее появляется сообщение

«**SYSTEM CHECK**», затем аппарат возвращается в предыдущий режим.

Ввод заголовков

Можно записать в память и выводить на дисплей заголовки длиной до 10 знаков (для CD, CD чейнджера и ТВ каналов). Ниже показано, сколько заголовков можно ввести в каждом из режимов.

Режим	Количество заголовков
CD	50 заголовков
ТВ	20 заголовков

CD чейнджер	Количество заголовков
При подключении DZC628	100 заголовков

1. Выберите нужный режим (CD, CD чейнджер, ТВ) с помощью клавиши **[SRC]**.
2. Выберите CD в чейнджере или включите ТВ канал, для которых Вы хотите записать заголовок, и запустите воспроизведение.
3. Нажмите клавишу **[DISP]** и удерживайте ее в нажатом положении в течение 1 секунды или более.
4. С помощью клавиши **[◀◀]** или **[▶▶]** выберите вариант «**TITLE INPUT**» (ввод заголовков). Дисплей переключается в режим ввода заголовков.
5. Нажмите клавишу **[ENT]**.
6. Курсор перемещается с помощью клавиши **[◀◀]** или **[▶▶]**.
7. С помощью клавиши **[BND]** выберите тип знаков. При каждом нажатии клавиши **[BND]** типы знаков сменяются в следующем порядке:
Заглавные буквы → Строчные буквы → Цифры/Символы → Буквы национальных алфавитов → Заглавные буквы ...

8. С помощью клавиши **[▲]** или **[▼]** выберите нужный символ.
9. Чтобы ввести все знаки (до 10), повторяйте шаги с 6-го по 8-й.

10. Чтобы записать заголовок в память и выйти из режима ввода, нажмите и в течение не менее чем 2 секунд удерживайте клавишу **[ENT]**.

Стирание заголовков

1. Выберите CD в чейнджере или включите ТВ канал, для которых Вы хотите стереть заголовок, и запустите воспроизведение.
2. Нажмите клавишу **[DISP]** и удерживайте ее в нажатом положении в течение 1 секунды или более.
3. С помощью клавиши **[◀◀]** или **[▶▶]** выберите вариант «**TITLE INPUT**» (ввод заголовков). Дисплей переключается в режим ввода заголовков.
4. Нажмите клавишу **[ENT]**.
5. Нажмите клавишу **[BND]** и в течение не менее чем 1 секунды удерживайте ее в нажатом положении. Все буквы заголовка стираются.
6. Чтобы стереть заголовок из памяти и выйти из режима ввода заголовков, нажмите и в течение не менее чем 2 секунд удерживайте в нажатом положении клавишу **[ENT]**.

Режим внешнего входа AUX

Данная система оснащена разъемом внешнего входа, что позволяет прослушивать звук и музыку от внешних источников сигнала, подсоединенных к данному аппарату.

● Настройка чувствительности внешнего входа

Если звук от внешнего источника плохо слышен даже на максимальной громкости, настройте чувствительность при помощи следующей процедуры.

* Исходное состояние, установленное на предприятии-изготовителе, - «**MID**» (средняя чувствительность).

1. Нажмите клавишу **[DISP]** и удерживайте ее в нажатом положении в течение 1 секунды или более.
2. Выберите параметр «**AUX SENS**».
3. С помощью клавиши **[▲]** или **[▼]** выберите один из вариантов: «**HIGH**» (высокая чувствительность), «**MID**» (средняя чувствительность) или «**LOW**» (низкая чувствительность).

6. УПРАВЛЕНИЕ ДОПОЛНИТЕЛЬНЫМИ УСТРОЙСТВАМИ

Управление в режиме iPod BB

● iPod BB

В настоящем разделе описан порядок управления при подключении интерфейса CeNET для iPod (EA-1276E), в дальнейшем - «интерфейса iPod» (EA-1276E), сокращенно iPod BB.

Примечание:

* Подробнее об условиях эксплуатации и подсоединении iPod BB см. руководство по эксплуатации iPod BB.

Подсоединение iPod

При подсоединении к интерфейсу iPod BB проигрывателя iPod установка «Repeat» (повтор) iPod заменяется установкой «All repeat play» (повторное воспроизведение всего содержимого). Аналогично, установка «Shuffle» iPod преобразуется следующим образом:

- «Shuffle (Album) Play» → воспроизведение в случайном порядке.
- «Shuffle (Songs) Play» → воспроизведение в случайном порядке всего содержимого.

Интерфейс iPod BB предусматривает два режима выбора треков, режим воспроизведения и режим меню iPod. Переключение между режимами осуществляется с помощью клавиши [BND].

Выбор интерфейса iPod BB

1. Нажимайте клавишу [SRC].
Воспроизведение начнется с трека, который последним воспроизводился iPod, - в одиночном режиме или при подсоединении к интерфейсу iPod BB.

Примечание:

- Следующие операции выполняются в режиме iPod аналогично режиму CD:

«Выбор треков»: клавиши [◀◀] и [▶▶].

«Ускоренное продвижение в прямом и обратном направлении»: клавиши [◀◀] и [▶▶].

«Пауза»: [⏸].

Подробнее см. раздел «Управление в режимах CD/MP3/WMA» (стр. 20-23).

Различные режимы воспроизведения

Примечание:

- В режиме меню iPod данные режимы не поддерживаются.
- Режим воспроизведения в случайном порядке, выбранный на iPod или при подсоединении к iPod BB, остается выбранным после отсоединения / подсоединения iPod.
- Режимы повторного воспроизведения всего содержимого и воспроизведения в случайном порядке всего содержимого могут быть выбраны одновременно.

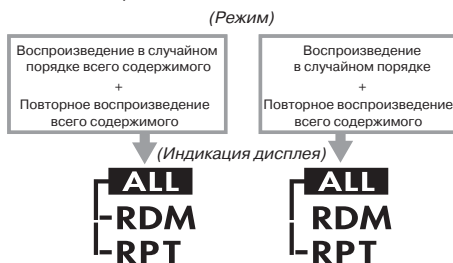

● Повтор воспроизведения

В этом режиме выбранный трек повторяется.

1. Нажмите клавишу «RPT».

● Повтор воспроизведения всего содержимого

В этом режиме повторяются все треки выбранной категории.

1. Нажмите клавишу «RPT» и удерживайте ее в нажатом положении в течение 1 секунды или более.

● Воспроизведение в случайном порядке

В этом режиме все треки выбранной категории воспроизводятся без определенной последовательности (соответствует команде «Shuffle (Songs)» iPod).

1. Нажмите клавишу «RDM».

● Воспроизведение в случайном порядке всего содержимого

В этом режиме все треки всех каталогов воспроизводятся без определенной последовательности (соответствует команде «Shuffle (Songs)» iPod).

1. Нажмите клавишу «RDM» и удерживайте ее в нажатом положении в течение 1 секунды или более.

● Отмена режимов воспроизведения

1. Еще раз нажмите клавишу выбранного режима.

Примечание:

- При отмене всех режимов воспроизведения для всех треков воспроизведение прекращается.

Выбор категории с помощью меню iPod

1. Нажмите клавишу [BND].
На дисплей выводятся меню категорий iPod.
2. При каждом нажатии клавиши [▲] или [▼] категории переключаются в следующем порядке:
«Playlist» (список воспроизведения)
↔ **«Composers» (авторы)** ↔ **«Genres» (жанры)**
↔ **«Songs» (песни)** ↔ **«Albums» (альбомы)**
↔ **«Artists» (исполнители) ...**

Примечание:

- Меню iPod можно выключить, нажав на клавишу [BND].
3. Для выбора категории нажимайте клавишу [▶▶].
 4. После вывода меню названий треков нажмите клавишу [▶▶].
Воспроизведение начнется с первого трека выбранной категории, и меню iPod выключится.
* В зависимости от категории могут выводиться названия подкаталогов.
В данном случае переход между подкаталогами осуществляется с помощью клавиши [▲] или [▼], а выбор нужного каталога - с помощью клавиши [▶▶].
* При выводе названия трека нажатием на панель поиска слева осуществляется возврат к индикации воспроизводимого в данный момент каталога.
 5. Чтобы выбрать трек в категории, нажимайте клавишу [▲] или [▼].

Выбор категории с помощью памяти предварительных настроек

1. Нажмите клавишу [BND]. На дисплей выводятся меню категорий iPod.
Категории можно выбирать с помощью клавиш прямого доступа 1 ... 6.
[1]: PLAY LISTS (списки воспроизведения)
[2]: ARTISTS (исполнители)
[3]: ALBUMS (альбомы)
[4]: SONGS (песни)
[5]: GENRES (жанры)
[6]: COMPOSERS (авторы)
2. Для выбора нужной категории нажмите соответствующую клавишу прямого доступа 1 ... 6.
* В зависимости от категории могут выводиться названия подкаталогов.
В данном случае переход между подкаталогами осуществляется с помощью клавиши [▲] или [▼], а выбор нужного каталога - с помощью клавиши [▶▶].
3. После вывода на дисплей названия трека нажмите клавишу [▶▶].
Воспроизведение начнется с первого трека выбранной категории, и меню iPod выключится.
* Чтобы выбрать трек в категории, нажимайте клавишу [▲] или [▼].

Относительно индикации

Данный аппарат поддерживает индикацию данных заголовка, поступающих с подсоединенного iPod.

- Кодировка символов заголовка - UTF-8. В состав отображаемых символов входят цифры, буквы английского алфавита, некоторые знаки и некоторые символы национальных алфавитов.
- Знаки, индикация которых не поддерживается, заменяются звездочками (*).

Управление CD чейнджером

Примечание:

- Перечисленные ниже операции выполняются аналогично режиму воспроизведения CD:
 - * **Пауза.**
 - * **Выбор трека.**
 - * **Ускоренное продвижение в прямом или обратном направлении.**
 - * **Воспроизведение со сканированием.**
 - * **Повторное воспроизведение.**
 - * **Воспроизведение в случайном порядке.**Подробнее см. раздел «Управление в режимах CD/MP3/WMA» (стр. 20-23).

Режим CD чейнджера

При подсоединении с помощью интерфейса SeNET CD чейнджера (приобретается отдельно) можно управлять им с помощью клавиш данного аппарата. Аппарат может управлять двумя чейнджерами.

Чтобы начать воспроизведение, с помощью клавиши **[SRC]** переключитесь в режим CD чейнджера. Если подключено 2 CD чейнджера, с помощью клавиши **[SRC]** выберите один из них.

- * Если на дисплее появляется сообщение «**NO MAGAZINE**» (нет магазина), вставьте в CD чейнджер магазин. При загрузке в проигрыватель магазина появляется сообщение «**DISC CHECK**» (проверка диска).
- * Если на дисплее появляется сообщение «**NO DISC**» (нет диска), выньте магазин и вставьте диски во все гнезда, а затем вновь вставьте магазин в CD чейнджер.

Примечание:

- Некоторые диски, записанные в режиме CD-R/CD-RW, могут не воспроизводиться.

▲ ВНИМАНИЕ!

В некоторых моделях CD чейнджеров нельзя воспроизвести диски CD-ROM.

Просмотр заголовков CD

Данный аппарат способен отображать данные CD-текст с компакт-дисков и пользовательских заголовков, введенных с помощью аппарата.

- * Данные заголовков дисков CD-text могут выводиться только при подсоединении DCZ628.
1. Для переключения вида дисплея нажимайте на клавишу **[DISP]**.
 - * Если воспроизводимый CD не является диском CD-text или заголовки не введены пользователем, то на дисплей выдается сообщение «**NO TITLE**» (нет заголовков).
 - * Если данные CD-text или заголовка диска или трека не введены с диска, то на дисплей выдается сообщение «**NO TITLE**» (нет заголовков).

Настройка способа вывода заголовков

Выберите для параметра «**SCROLL**» вариант «**ON**» (вкл.) или «**OFF**» (выкл.). (Исходное состояние, установленное на предприятии-изготовителе, - «**ON**». Подробнее см. подраздел «**Настройка способа вывода заголовков**» в разделе «**Общие для всех режимов операции**»).

- **ON:** Автоматическая прокрутка.
- **OFF:** Прокрутка 1 раз - при смене заголовка или нажатии клавиши заголовка.

Примечание:

- Прокрутка пользовательских заголовков невозможна.

Выбор CD

1. Выберите нужный диск в магазине с помощью клавиш **[▲]** и **[▼]**.
 - * Если с магазин не загружен диск, на дисплее появляется сообщение «**NO DISC**» (нет диска).

Прочие операции воспроизведения

● Воспроизведение со сканированием дисков

При сканировании поочередно автоматически проигрывается по 10 секунд первого каждого из дисков. Режим выполняется до его отмены.

- * Воспроизведение со сканированием дисков удобно при поиске нужного CD.
1. Нажмите клавишу «**SCN**» и удерживайте ее в нажатом положении в течение 1 секунды или более. На дисплее появится индикация «**ALL SCN**», и начинается воспроизведение со сканированием.

● Повтор воспроизведения диска

В этом режиме повторяются все треки на выбранном диске. Выбранный диск автоматически воспроизводится повторно, начиная с первого трека. Режим выполняется до его отмены.

1. Нажмите клавишу «**RPT**» и удерживайте ее в нажатом положении в течение 1 секунды или более. На дисплее появится индикация «**ALL RPT**», и начинается повторное воспроизведение.

● Воспроизведение дисков в случайном порядке

В этом режиме отдельные треки или диски автоматически воспроизводятся без определенной последовательности. Режим выполняется до его отмены.

1. Нажмите клавишу «**RDM**» и удерживайте ее в нажатом положении в течение 1 секунды или более. На дисплее появится индикация «**ALL RDM**».

● Отмена режимов воспроизведения

1. Еще раз нажмите клавишу выбранного режима.

При подсоединении с помощью интерфейса CeNET DVD чейнджера (приобретается отдельно) можно управлять им с помощью клавиш данного аппарата. Для просмотра DVD необходимо отдельно приобрести монитор.

- Возможности управления и режимы DVD, поддерживаемые данным аппаратом, ограничены. Аппарат не поддерживает все функциональные возможности DVD чейнджера. Для достижения полной функциональности воспользуйтесь пультом ДУ, поставляемым в комплекте DVD чейнджера, для управления его работой. Подробнее см. руководство по эксплуатации DVD чейнджера.

Примечание:

- Перечисленные ниже операции выполняются аналогично режиму воспроизведения CD и режиму управления CD чейнджером:

* **Пауза.**

* **Выбор трека.**

* **Ускоренное продвижение в прямом или обратном направлении.**

* **Воспроизведение со сканированием.**

* **Повторное воспроизведение.**

* **Воспроизведение в случайном порядке.**

Подробнее см. раздел «Управление в режимах CD/MP3/WMA» (стр. 20-23) и «Управление CD чейнджером» (стр. 29).

Примечание:

- Перечисленные ниже операции выполняются аналогично режиму прослушивания радиопередач:
 - * **Выбор канала.**
 - * **Занесение каналов в память.**
 - * **Вызов каналов из памяти.**
 - * **Автоматическая запись.**
 - * **Сканирование предварительных настроек.**
- Подробнее см. раздел «Прием радиопередач» (стр. 14-15).

Режимы ТВ тюнера

Если подсоединить приобретенный отдельно ТВ тюнер с помощью кабеля CeNET, то аппарат сможет управлять всеми его режимами. Для просмотра телепередач необходимы ТВ тюнер и монитор.

Просмотр телепередач

1. С помощью клавиши [**SRC**] выберите режим TV.
2. С помощью клавиши [**BND**] выберите нужный диапазон (TV1 или TV2). Диапазоны переключаются при каждом нажатии клавиши.
3. С помощью клавиши [**◀◀**] или [**▶▶**].

Просмотр видеозаписей

ТВ тюнер оснащен входным разъемом VTR для подсоединения 1 внешнего устройства, например, кассетного видеоплеера или видеомagneтoфона с электропитанием 12 В.

- * Исходное состояние, установленное на предприятии-изготовителе, - «**ON**» (вкл.).
1. Чтобы переключить дисплей в режим настройки, нажмите клавишу [**DISP**] и удерживайте ее в нажатом положении в течение 1 секунды или более.
 2. Выберите «**TV/VTR**» с помощью клавиши [**◀◀**] или [**▶▶**].
 3. Для выбора режима просмотра видеозаписей нажмите клавишу [**ENT**].
 4. Чтобы вернуться к просмотру телепередач, нажмите клавишу [**DISP**] и удерживайте ее в нажатом положении в течение 1 секунды или более.
 5. Выберите «**TV/VTR**» с помощью клавиши [**◀◀**] или [**▶▶**].
 6. Для возврата в телевизионный режим нажмите клавишу [**ENT**] и удерживайте ее в нажатом положении в течение 1 секунды или более.

Настройка зоны приема телепередач

При выборе зоны приема телепередач изменяются настройки ТВ тюнера.

1. Чтобы переключить дисплей в режим настройки, нажмите клавишу [**DISP**] и удерживайте ее в нажатом положении в течение 1 секунды или более.
2. Выберите «**TV AREA**» с помощью клавиши [**◀◀**] или [**▶▶**].
3. С помощью клавиши [**▲**] или [**▼**] выберите зону приема.
4. Нажмите клавишу [**DISP**], чтобы вернуться в предыдущий режим.

Настройка разделения телеканалов

При настройке разделения телеканалов изменяются настройки приема для подключенной к ТВ тюнеру ТВ антенны.

1. Чтобы переключить дисплей в режим настройки, нажмите клавишу [**DISP**] и удерживайте ее в нажатом положении в течение 1 секунды или более.
2. Выберите «**TV DIVER**» с помощью клавиши [**◀◀**] или [**▶▶**].
3. С помощью клавиши [**▲**] или [**▼**] выберите один из вариантов: «**ON**» («вкл.») или «**OFF**» («выкл.»).
 - **ON:** Включается режим разделения.
 - **OFF:** Режим разделения выключается.
4. Нажмите клавишу [**DISP**], чтобы вернуться в предыдущий режим.

Режим управления DAB

Если подключить с помощью кабеля CeNET цифровой тюнер DAN923 (приобретается отдельно), всеми его режимами можно управлять с данного аппарата.

Прослушивание цифрового радиовещания

1. С помощью клавиши **[SRC]** переключитесь в режим цифрового тюнера DAB.
2. При настройке аппарата на радиостанцию DAB вид дисплея изменяется в следующем порядке:
Частота → Метка сервиса

Переключение вида дисплея

1. Чтобы переключать вид дисплея, нажимайте клавишу **[DISP]**.

Примечание:

- * Количество программ и расписание радиовещания зависит от радиостанции DAB.
- * Если мощность сигнала DAB падает, громкость звука уменьшается.

Поисковая настройка

1. С помощью клавиши **[SRC]** переключитесь в режим цифрового тюнера DAB.
2. Нажмите клавишу **[◀◀]** или **[▶▶]** и удерживайте ее в нажатом положении в течение 1 секунды или более.
Когда приемник настраивается на радиостанцию DAB, на дисплее появляется индикация «**DAB**».
 - * Если приемник не обнаружит станций DAB, поиск прекращается. Дисплей возвращается в предыдущее состояние.

Ручная настройка

1. С помощью клавиши **[SRC]** переключитесь в режим цифрового тюнера DAB.
2. Нажмите на клавишу **[BND]** и удерживайте ее в нажатом положении в течение 1 секунды или более. На дисплее появляется индикация «**MANU**» (ручная настройка).
3. Нажмите клавишу **[◀◀]** или **[▶▶]** для настройки на станцию.
 - * Если в течение 7 секунд ничего не предпринимается, ручная настройка прекращается, а дисплей возвращается в предыдущее состояние.

Переключение программ

1. С помощью клавиши **[SRC]** настройтесь на станцию DAB.
2. Переключайте программы с помощью клавиш **[◀◀]** или **[▶▶]**.

Примечание:

- * В зависимости от станции названия программ могут быть одинаковыми.

Сканирование программ

В данном режиме сканируются все принимаемые от данной станции DAB программы с прослушиванием 10-секундных фрагментов каждой. Это удобно при поиске нужной программы.

1. С помощью клавиши **[SRC]** настройтесь на станцию DAB.
2. Следующая операция выполняется в зависимости от подключенной модели.
Нажмите клавишу **[▶ENT]**. На дисплее появится индикация «**SRVC SCN**» (сканирование сервисов), и аппарат выдает по 10 секунд вещания для каждой программы. При сканировании на дисплее отображаются названия программ.
3. Чтобы остановить сканирование при настройке на нужную программу, нажмите клавишу **[▶ENT]**.

Ручная запись в память

Для программ DAB аппарат имеет режим ручной записи в память. В памяти предварительных настроек можно сохранить до 18 программ (по 6 программ на каждую ячейку - [M1], [M2], [M3]).

1. С помощью клавиши **[SRC]** переключитесь в режим цифрового тюнера DAB.
2. Нажмите клавишу **[BND]** и удерживайте ее в нажатом положении, чтобы перейти в режим ручной настройки.
3. Нажмите клавишу **[◀◀]** или **[▶▶]** для настройки на нужную станцию.
4. Нажмите одну из клавиш предварительной настройки 1 ... 6 и удерживайте ее в нажатом положении в течение 2 секунд или более, чтобы занести станцию в память.

Примечание:

- * Программные прерывания (PTY или INFO) занести в память предварительных настроек невозможно.

Вызов предварительных настроек

1. С помощью клавиши **[SRC]** переключитесь в режим цифрового тюнера DAB.
2. Нажимайте клавишу **[BND]**, чтобы переключать дисплей в следующем порядке:
[M1] → [M2] → [M3] → [M1] ...
3. С помощью клавиши **[▲]** или **[▼]** вызовите программу из памяти предварительной настройки.

INFO (Объявления)

В режиме ожидания INFO в случае приема выбранной информационной программы приемник автоматически переключится на нее.

● Включение режима ожидания INFO

Если нажать и в течение 1 секунды или более удерживать клавишу **[TA]**, на дисплее появится индикация «**INFO**», а приемник перейдет в режим ожидания INFO. Если начинается прием выбранной информации, объявление появляется на дисплее. Если нажать и в течение 1 секунды или более удерживать клавишу **[TA]** во время приема объявления, прием прекращается, и приемник возвращается в режим ожидания INFO.

● Выключение режима ожидания INFO

Для выключения режима ожидания INFO следует нажать и в течение 1 секунды или более удерживать клавишу **[TA]** в нажатом положении.

● Выбор информации

Режим предназначен для включения и выключения прерывания по приему информации. Вы можете включить прерывания для 6 типов информации. Можно выбрать любой из следующих 6 типов:

Название	Тип информации
WARNING	Предупреждения
NEWS	Новости
TRAVEL	Дорожная обстановка
WEATHER	Погода
EVENT	Обзор событий
SPECIAL	Специальный

1. В зависимости от модели выполните следующие действия:
Чтобы переключить дисплей в режим настройки параметров RDS, нажмите клавишу **[DISP]** и удерживайте ее в нажатом положении в течение 1 секунды или более.
2. С помощью клавиши **[◀◀]** или **[▶▶]** выберите параметр «**INFO SELECT**», а затем нажмите клавишу **[ENT]**, чтобы перейти в режим выбора вида информации «**INFO SELECT**».
3. С помощью клавиши **[◀◀]** или **[▶▶]** выберите один из шести видов информации:
TRAVEL → **WARNING** → **NEWS** → **WEATHER** → **EVENT** → **SPECIAL** → **TRAVEL** → ...
4. С помощью клавиши **[▲]** или **[▼]** выберите «**ON**» (вкл.) или «**OFF**» (выкл.) для выбранного типа информации.
5. Нажмите клавишу **[ENT]**, чтобы вернуться в предыдущий режим.
6. Нажмите клавишу **[DISP]**, чтобы вернуться в предыдущий режим.

● Режим альтернативной частоты при совместном использовании RDS и DAB

Если по RDS и DAB принимается одна и та же программа и включен данный режим, аппарат автоматически переключает прием радиовещания для достижения максимального качества приема.

- * Данный режим действует только при подсоединении DAB тюнера DAH923 (приобретается отдельно).
 - * Исходное состояние, установленное на предприятии-изготовителе, - «ON» (вкл.).
1. Чтобы переключить дисплей в режим настройки параметров RDS, нажмите клавишу **[DISP]** и удерживайте ее в нажатом положении в течение 1 секунды или более.
 2. С помощью клавиши [**◀◀**] или [**▶▶**] выберите параметр «**LINK ACT**».
 3. С помощью клавиши [**▲**] или [**▼**] выберите «**ON**» (вкл.) или «**OFF**» (выкл.).
 - **ON**: переключение альтернативных частот между DAB и RDS разрешено.
 - **OFF**: переключение альтернативных частот между DAB и RDS запрещено.
 4. Нажмите клавишу **[DISP]**, чтобы вернуться в предыдущий режим.

Следующие операции подробно описаны в разделе «RDS (Система радиоданных)» на стр. 16.

● Режим альтернативной частоты

* При ухудшении приема выбранной радиостанции на дисплее появляется индикация «**SEARCHING**», и приемник ищет ту же программу на другой частоте.

- **ТА (дорожные объявления)**
- **Тип программы (PTY)**
- **Экстренные сообщения**
- **Переключения языка вывода PTY и информации**
- **Регулировка громкости при прерывании ТА, INFO и экстренного сообщения**

7. В СЛУЧАЕ ЗАТРУДНЕНИЙ

	Неполадка	Причина	Способ устранения	
Общие	Аппарат не включается (нет звука).	Перегорел предохранитель.	Замените предохранитель новым того же номинала.	
		Неправильное подключение.	Обратитесь за консультацией по месту приобретения аппарата.	
	При совместной работе аппарата с усилителями или с активной антенной отсутствует звук.	Замыкание на корпус провода активной антенны, либо для включения усилителя необходим слишком большой ток.	<ol style="list-style-type: none"> 1. Выключите аппарат 2. Проверьте все подсоединенные провода на замыкание на корпус с помощью омметра. 3. Включите аппарат. 4. Поочередно подсоедините провода активной антенны. Если усилитель выключится до подсоединения всех проводов, воспользуйтесь для подачи дистанционного напряжения дополнительным реле (требуется чрезмерно высокая сила тока). 	
	При нажатии клавиш ничего не происходит. Неправильные показания дисплея.	Сбой микропроцессора в результате помех и т.п.	Выключите аппарат, нажмите на клавишу открытия и снимите СПУ. Тонким предметом нажмите на кнопку перезапуска на время около 2 секунд.	
		Загрязнение разъемов СПУ или основного блока.	Сотрите грязь мягкой тканью, смоченной спиртом.	
Отсутствует звук.	Сработала схема защиты громкоговорителя.	<ol style="list-style-type: none"> 1. Уменьшите громкость звука. Работоспособность может восстановиться при выключении и последующем включении аппарата. 2. Если звук пропадет вновь, обратитесь по месту приобретения аппарата. 		
CD/MP3/WMA	Отсутствует звук.	На диске нет файлов MP3/WMA.	Правильно записывайте на диск файлы MP3/WMA.	
		Файлы не распознаются как MP3/WMA.	Правильно осуществляйте кодирование.	
		Неверная файловая система.	Пользуйтесь файловой системой ISO9660 уровня 1, 2, 3 или системой JOULIET или Romeo либо APPLE ISO.	
	Звук прерывистый или зашумленный.	Диск загрязнен.	Протрите диск мягкой тканью.	
		Диск сильно поцарапан или деформирован.	Замените диск.	
	Звук прерывается или пропадает. К звуку примешиваются шумы.	Неправильное кодирование файлов.	Правильно осуществляйте кодирование. MP3/WMA.	
	Некачественный звук после включения.	При парковке в сыром месте на внутреннюю оптику могли попасть капельки воды.	Перед включением дайте аппарату просохнуть в течение 1 часа.	
	Неправильное имя файла.	Неверная файловая система	Пользуйтесь файловой системой ISO9660 уровня 1, 2, 3 или системой JOULIET или Romeo.	

8. СООБЩЕНИЯ ОБ ОШИБКАХ

В случае ошибки выдается одно из следующих сообщений. Для разрешения проблем следуйте приведенным ниже указаниям.

	Сообщение об ошибке	Причина	Способ устранения
CD/MP3/WMA	ERROR 2	CD застрял в лотке и не выходит.	Дефект механизма CD проигрывателя. Обратитесь по месту приобретения.
	ERROR 3	CD не может воспроизводиться из-за царапин и т.п.	Вставьте диск без царапин и деформации.
	ERROR 6	CD вставлен обратной стороной и не может воспроизводиться.	Выньте диск и вставьте правильно.
CD чейнджер	ERROR 2	В CD чейнджере не вставлен диск.	Ошибка механизма CD чейнджера. Обратитесь по месту приобретения.
	ERROR 3	CD в CD чейнджере не может воспроизводиться из-за царапин и т.п.	Вставьте диск без царапин и деформации.
	ERROR 6	CD в CD чейнджере вставлен обратной стороной и не может воспроизводиться.	Выньте диск и вставьте правильно.
DVD чейнджер	ERROR 2	Диск в DVD чейнджере не воспроизводится.	Ошибка механизма DVD чейнджера. Обратитесь по месту приобретения аппарата.
	ERROR 3	Диск в DVD чейнджере не может воспроизводиться из-за царапин и т.п.	Вставьте диск без царапин и деформации.
	ERROR 6	Диск в DVD чейнджере вставлен обратной стороной и не может воспроизводиться.	Выньте диск и вставьте правильно.
	ERROR P	Ошибка родительского контроля.	Настройте уровень родительского контроля.
	ERROR R	Ошибка регионального кода.	Выньте диск и вставьте диск с правильным кодом региона.
iPod	ERROR 1	Ошибка взаимодействия iPod и контроллера интерфейса iPod CeNET.	Отсоедините iPod и подсоедините его вновь.
	NO IPOD	iPod не подсоединен.	Подсоедините iPod.

Если появляются иные сообщения об ошибках, нажмите кнопку перезапуска. Если проблема не устранилась, выключите аппарат и обратитесь за консультацией по месту приобретения.

9. ТЕХНИЧЕСКИЕ ХАРАКТЕРИСТИКИ

Радиоприемник

Система настройки: тюнер с PLL синтезатором.

Принимаемые частоты:

FM: от 87,5 до 108 МГц (шаг 0,05 МГц)

MW: от 531 до 1602 кГц (шаг 9 кГц)

LW: от 153 до 279 кГц (шаг 3 кГц)

CD проигрыватель

Система воспроизведения: система звуковых компакт-дисков Digital Audio

Диапазон частот: от 5 Гц до 20 кГц (+-1 дБ)

Отношение сигнал/шум: 100 дБ (1 кГц)

Динамический диапазон: 95 дБ (1 кГц)

Искажения: 0,01%

Общие

Выходная мощность: 4 x 25 Вт (DIN 45324, 14,4 В)

Напряжение питания: постоянный ток 14,4 В
(допустимо от 10,8 до 15,6 В)

Ток потребления: не более 15 А

Сопrotивление громкоговорителей: 4 Ом (допустимо от 4 до 8 Ом)

Вес:

Основной блок: 1,25 кг

Пульт дистанционного управления: 40 г (с батарейками).

Габаритные размеры:

Основной блок: 178 (ширина) x 50 (высота) x 155 (глубина) мм

Пульт дистанционного управления: 44 (ширина) x 113 (высота) x 11 (толщина) мм

Примечание:

* Технические характеристики и оформление могут изменяться без предупреждения с целью дальнейшего совершенствования.

Clarion

Clarion ■

// High-Tech High-Touch //

» DICHIARAZIONE DI CONFORMITA' «
(D.M. 28 agosto 1995, no548)

Io, Fabbricante / Mandatario nell'UE

**Clarion Europa GmbH
Hessenring 19-21
64546 Mörfelden-Walldorf**

Dichiaro che il prodotto

**Autoradio con CD
DXZ379RMP,DXZ378RMP**

**è conforme alle disposizioni contenute nel suddetto
decreto relativamente alla prevenzione e l'eliminazione
dei disturbi radioelettrici provocati dai ricevitori di
radiodiffusione sonora e televisiva.**

Io, Fabbricante / Mandatario nell'UE

Data 20 Novembre 2006

**Clarion Europa GmbH
Hessenring 19-21
64546 Mörfelden-Walldorf**

Firma



PBL No 06IRNV001C

IDCFMFWLH002C

Clarion

TEL :+49-6105-977-0
FAX :+49-6105-977-399



CE DECLARATION OF CONFORMITY

We **Clarion Europa GmbH**-----

(supplier's name)

Hessenring 19-21, 64546 Mörfelden-Walldorf, GERMANY-----

(address)

declare under our sole responsibility that the product

CAR RADIO with CD PLAYER-----

MODEL:DXZ379RMP, DXZ378RMP-----

Product code: PE2906-----

TYPE: 1043039-----

MODEL difference: ILLUMINATION COLOR-----

(name, type or model, possibly sources and numbers of items)

to which this declaration relates is in conformity with the following
standard(s) or other normative document(s)

EN 55013:2001 + A1, EN 55020:2002 + A1-----

(title and/or number and date of issue of the standard(s) or
other normative document(s))

(if applicable) following the provisions of **89/336/EEC** Directive.

And following the provisions of **2004/104/EC** Directive,
according to paragraph 3.2.9 of Annex I,
meets the limits defined in paragraph 6.5, 6.6, 6.8 and 6.9 of Annex I

(supplier's comment)

Mörfelden-Walldorf, GERMANY-----

Susumu Yamakawa-----

20 NOV 2006-----

President-----

(Place and date of issue)

(name and signature or equivalent
marking of authorized person)

RefNo 06RCNV0012 **D.FDQC06A161**

TEL :+49-6105-977-0
FAX :+49-6105-977-399

Clarion Co., Ltd.

Фирма-изготовитель: «Clarion Co., Ltd.», Япония
22-3, Shibuya 2-chome, Shibuya-ku, Tokyo 150, Japan

Заводы: -«Clarion Co., Ltd.», Япония;

- «Dongguan Clarion Orient Electronics Co., Ltd.», Китай;

- «Clarion (Malaysia) Sdn., Bhd.», Малайзия;

- «Clarion Manufacturing Corporation of the Philippines», Филиппины;

- «Clarion (Taiwan) Manufacturing Co., Ltd», Тайвань;

- «Dispositivos de Precision Electronics, S.a. de C.V.», Мексика

- «Clarion Co.», Венгрия