

## 8. В СЛУЧАЕ ЗАТРУДНЕНИЙ

Неисправность	Причина	Способ устранения
Аппарат не включается (нет звука).	Перегорел предохранитель.	Замените предохранитель новым того же номинала.
	Неправильное подключение.	Обратитесь за консультацией по месту приобретения аппарата.
При совместной работе аппарата с усилителями или антенной отсутствует звук.	Замыкание на корпус вывода антенны, либо для антенного усилителя необходим слишком большой ток.	1. Выключите аппарат. 2. Отсоедините от вывода антенны все провода, включите аппарат и проверьте их тестером на замыкание. 3. Снова включите аппарат. 4. Подсоединяйте провода по одному. Если усилитель выключится до того, как все провода будут подключены, установите дополнительное реле.
При нажатии клавиш ничего не происходит. Неправильные показания дисплея.	Сбой микропроцессора в результате помех и т.п.	Выключите аппарат, нажмите на клавишу открытия и снимите СПУ. Тонким предметом нажмите на кнопку перезапуска на время около 2 секунд.  <i>Кнопка перезапуска</i>
	Загрязнение разъемов СПУ или основного блока.	Сотрите грязь мягкой тканью, смоченной спиртом.
Не загружается компакт-диск.	Уже загружен другой диск.	Выньте диск, прежде чем вставлять другой.
Звук прерывистый или зашумленный.	Диск загрязнился.	Протрите диск мягкой тканью.
	Диск сильно поцарапан или деформирован.	Замените диск.
Некачественный звук после включения.	При парковке в сыром месте на внутреннюю оптику могли попасть капельки воды.	Перед включением дайте аппарату просохнуть в течение 1 часа.

# Clarion

## Руководство по эксплуатации

# DXZ438R

## 9. СООБЩЕНИЯ ОБ ОШИБКАХ

В случае ошибки выдается одно из следующих сообщений. Для разрешения проблем следуйте приведенным ниже указаниям.

	Сообщение об ошибке	Причина	Способ устранения
CD	ERROR 2	CD застрял в лотке и не выходит.	Дефект механизма CD проигрывателя. Обратитесь по месту приобретения.
	ERROR 3	CD не может воспроизводиться из-за царапин и т.п.	Вставьте диск без царапин и деформации.
	ERROR 6	CD вставлен обратной стороной	Выньте диск и вставьте правильно.
CD чейнджер	ERROR 2	В CD чейнджере не вставлен диск.	Ошибка механизма CD чейнджера. Обратитесь по месту приобретения.
	ERROR 3	CD в CD чейнджере не может воспроизводиться из-за царапин и т.п.	Вставьте диск без царапин и деформации.
	ERROR 6	CD в CD чейнджере вставлен обратной стороной и не может воспроизводиться.	Выньте диск и вставьте правильно.
MD чейнджер	ERROR H	Выдается при перегреве MD чейнджера и автоматической остановке воспроизведения. В MD чейнджер не вставлен диск.	Примите меры для снижения температуры и дайте MD чейнджеру остыть.
	ERROR 2	CD в MD чейнджере не может воспроизводиться из-за царапин и т.п.	Ошибка механизма MD чейнджера. Обратитесь по месту приобретения.
	ERROR 3	CD в MD чейнджере вставлен обратной стороной и не может воспроизводиться.	Вставьте диск без царапин и деформации.
	ERROR 6	Выдается при загрузке в MD чейнджер диска без записи.	Выньте диск и вставьте правильно.  Вставьте в MD чейнджер диск с записью.

Если появляются иные сообщения об ошибках, нажмите кнопку перезапуска. Если проблема не устранилась, выключите аппарат и обратитесь за консультацией по месту приобретения.

## 10. ТЕХНИЧЕСКИЕ ХАРАКТЕРИСТИКИ

**Радиоприемник**  
Система настройки: тюнер с PLL синтезатором.  
Принимаемые частоты:  
FM: от 87,5 до 108 МГц (шаг 0,05 МГц)  
MW: от 531 до 1602 кГц (шаг 9 кГц)  
LW: от 153 до 279 кГц (шаг 3 кГц)

**CD проигрыватель**  
Система воспроизведения: система звуковых компакт-дисков Digital Audio  
Диапазон частот: от 10 Гц до 20 кГц (+1 дБ)  
Отношение сигнал/шум: 100 дБ (1 кГц) IHF-A  
Динамический диапазон: 95 дБ (1 кГц)  
Искажения: 0,01%

**Общие**  
Выходная мощность: 4 x 27 Вт (DIN 45324, 14,4 В)  
Напряжение питания: постоянный ток 14,4 В (допустимо от 10,8 до 15,6 В)  
Ток потребления: не более 15 А  
Сопротивление громкоговорителей: 4 Ом (допустимо от 4 до 8 Ом)

Номинальный ток активной антенны: не более 500 мА  
Вес:  
Основной блок — 1,2 кг  
Габаритные размеры: Основной блок — 178 (ширина) x 50 (высота) x 155 (глубина) мм

\* Технические характеристики и оформление могут изменяться без предупреждения с целью дальнейшего усовершенствования.

NET

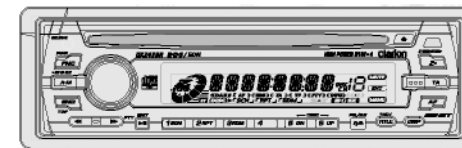

АВТОМОБИЛЬНЫЙ  
РАДИОПРИЕМНИК  
RDS-EON FM/MW/LW  
С ПРОИГРЫВАТЕЛЕМ  
КОМПАКТ-ДИСКОВ  
И ВОЗМОЖНОСТЬЮ  
УПРАВЛЕНИЯ  
DVD/CD/MD ЧЕЙНДЖЕРОМ,  
ЦИФРОВЫМ ТЮНЕРОМ DAB  
И ТЕЛЕВИЗОРОМ

Только аппаратура со значком RDS/EON на передней панели обеспечена гарантийным сроком обслуживания в течение 1 года.



Вы приобрели автомобильный радиоприемник с проигрывателем компакт-дисков фирмы “Клэрион Лтд.”, Япония (“Clarion Co., Ltd”, Japan). Модель Clarion DXZ438R предназначена для приема радиопередач и воспроизведения компакт-дисков в автомобильных аудиосистемах. Это изделие широко известно в кругах истинных ценителей высококлассного звука. Качество и безопасность подтверждены множеством тестов, проведенных как зарубежными, так и российскими испытательными лабораториями. Изготовитель в течение 3-х лет (срок службы) после выпуска данного изделия обеспечивает наличие комплектующих для проведения ремонта и технического обслуживания, по



ME67

истечении которого эксплуатация и техническое обслуживание продолжают в соответствии с действующими нормативными документами. Изделие остается безопасным для жизни, здоровья человека и окружающей среды в течение всего срока эксплуатации. Гарантийный срок — 1 год.

**ВНИМАНИЕ!**

Если Вы приобрели аппаратуру надлежащего качества, то, по российским законам, она не подлежит возврату или обмену на аналогичный товар других размера, формы и т.д.

**Информация о Российской сертификации**

№ сертификата соответствия	Орган по сертификации	Нормативные документы	Наименование сертифицированной продукции	Срок действия
РОСС JP.ME67.ВО1674	ОС “Циклон-тест”	ГОСТ 17692-89 ГОСТ 28279-89	Автомобильные радио-, телеприемники с проигрывателями компакт-кассет, компакт/мини-дисков и MP-3 плеерами	2 года

**ВНИМАНИЕ!**

Эта модель содержит лазерную систему и классифицируется как “лазерный продукт класса 1”. В целях правильной эксплуатации внимательно прочтите Руководство по эксплуатации и сохраните его для дальнейшего применения. В случае возникновения проблем с проигрывателем обращайтесь, пожалуйста, на ближайшую АВТОРИЗОВАННУЮ сервисную станцию. Не пытайтесь открывать корпус, т.к. при этом Вы можете подвергнуться прямому воздействию лазерного луча.



**ВНИМАНИЕ!**

Применение регулировок и процедур управления, не описанных в Руководстве по эксплуатации, может привести к возникновению опасного излучения.

Фирма-изготовитель: «Clarion Co., Ltd.», Япония  
22-3, Shibuya 2-chome, Shibuya-ku, Tokyo 150, Japan  
Заводы: -> Clarion Co., Ltd., Япония;  
- «Dongguan Clarion Orient Electronics Co., Ltd.», Кумаи;  
- «Clarion (Malaysia) Sdn., Bhd.», Малайзия;  
- «Clarion Manufacturing Corporation of the Philippines», Филиппины;  
- «Clarion (Taiwan) Manufacturing Co., Ltd.», Тайвань;  
- «Dispositivos de Precision Electronics, S.A. de C.V.», Мексика  
- «Clarion Co.», Венгрия

Если одна и та же программа передается как по RDS, так и по DAB, а режим AF включен, приемник автоматически переключается на вещание с наилучшим качеством.

**Дорожные объявления (TA)**

В режиме ожидания TA при начале дорожного объявления оно имеет приоритет над всеми режимами. Возможна также автоматическая настройка на дорожную программу (TP).

\* Этот режим возможен только при свечении на дисплее индикации «TP». Если она есть, это означает, что принимаемая радиостанция DAB или RDS имеет дорожную программу.

\* Подробнее режим TA описан в разделе “RDS (Система радиоданных)” настоящего руководства.

- Включение режима ожидания TA
- Выключение режима ожидания TA
- Поиск станции TP

**Примечания:**

\* Если нет приема станции с дорожной программой, аппарат прекращает поиск.

\* Если принимается передаваемая станцией RDS дорожная программа, индикатор «TP» может светиться. В данном случае для поиска TP нажмите клавишу [TA]. Для возврата в предыдущий режим еще раз нажмите клавишу [TA].

**INFO (Объявления)**

В режиме ожидания INFO в случае приема выбранной информационной программы приемник автоматически переключится на нее.



- Включение режима ожидания INFO

Если нажать и в течение 1 секунды или больше удерживать клавишу [TA], на дисплее появится индикация “INFO”, а приемник перейдет в режим ожидания INFO. Если начинается прием выбранной информации, объявление появляется на дисплее. Если нажать и в течение 1 секунды или более удерживать клавишу [TA] во время приема объявления, прием прекращается, и приемник возвращается в режим ожидания INFO.

- Выключение режима ожидания INFO
- Выбор информации

Для выключения режима ожидания INFO следует нажать и в течение 1 секунды или больше удерживать клавишу [TA].

Режим предназначен для включения и выключения прерывания по приему информации. Вы можете включить прерывания для 6 типов информации. Можно выбрать любой из следующих 6 типов:

Название	Тип информации
TRAVEL	Содержание
WARNING	Дорожная обстановка
NEWS	Предупреждения
WEATHER	Новости
EVENT	Погода
SPECIAL	Обзор событий
	Специальный

1. В зависимости от модели выполните следующие действия:

Нажмите и в течение не менее чем 1 секунды удерживайте клавишу [TITLE].

2. С помощью клавиш [◀] или [▶] выберите “INFO SEL”, а затем нажмите клавишу [▶||], чтобы включить режим

выбора информации “INFO SEL”.

3. С помощью клавиш [◀] или [▶] выберите тип информации. Можно выбрать один из 6 типов:

TRAVEL → WARNING → NEWS → WEATHER → EVENT → SPECIAL → TRAVEL ...

4. В зависимости от модели выполните следующие действия:

С помощью поворотного регулятора выберите “ON” (вкл.) или “OFF” (выкл.) для выбранного типа информации.

5. Нажмите клавишу [TITLE] для возврата в предыдущий режим.

**Тип программы (PTY)**

В данном режиме можно прослушивать программы выбранного типа вне зависимости от функционального режима.

\* Для DAB и RDS можно выбирать общие типы программ.

\* Если принимаются программы типа, выбранного и для DAB и для PTY, приоритет имеет принятая первой.

\* В режиме ожидания INFO станции INFO имеют приоритет перед станциями PTY.

\* В режиме ожидания TA станции TA имеют приоритет перед станциями PTY.

\* Подробнее режим PTY описан в разделе “RDS (Система радиоданных)” настоящего руководства.

- Включение режима ожидания PTY
- Выключение режима ожидания PTY
- Выключение прерывания по PTY
- Выбор PTY
- Поиск PTY
- Память предварительных настроек PTY

- Включение режима ожидания PTY
- Выключение режима ожидания PTY
- Выключение прерывания по PTY
- Выбор PTY
- Поиск PTY
- Память предварительных настроек PTY

- Включение режима ожидания PTY
- Выключение режима ожидания PTY
- Выключение прерывания по PTY
- Выбор PTY
- Поиск PTY
- Память предварительных настроек PTY

- Выбор PTY
- Поиск PTY
- Память предварительных настроек PTY

- Поиск PTY
- Память предварительных настроек PTY

- Память предварительных настроек PTY

- Экстренные сообщения

Любой режим работы может быть прерван экстренными сообщениями. На дисплее появляется индикация “ALARM” (тревога), и принимается сообщение.

- Выключение приема экстренного сообщения
- Чтобы прервать экстренное сообщение, нажмите кнопку [AF].

**Переключение языка названий PTY**

Можно выбрать один из 4-х языков (английский, немецкий, шведский или французский), на котором будут выводиться названия типов программ.

**Настройка громкости TA, ALARM (экстренного сообщения) и PTY**

Громкость TA, экстренного сообщения (ALARM) и PTY настраивается при прерывании обычной работы в случае их приема.

\* Исходное состояние — “15”.

При прерывании обычной работы в случае приема TA, экстренного сообщения (ALARM) или PTY настройте желаемый уровень громкости с помощью поворотного регулятора.

\* По завершении приема TA, экстренного сообщения (ALARM) и PTY громкость возвращается к прежнему уровню.

## Переключение дисплея

Переключаться между главным видом (значок сервиса) и вспомогательным (тип программы PTY) можно при помощи клавиши [DISP], нажав и удерживая ее не менее 1 секунды.

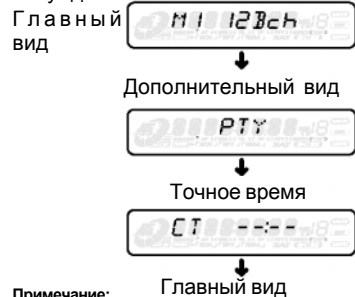

**Примечание:**  
\* Если принимается радиовещание DAB, то вид дисплея в нормальном режиме приема и в случае приема предварительных настроек одинаков.  
3. Если аппарат не принимает цифрового радиовещания, дисплей переключается в следующем порядке:

- Нормальный режим приема



\* Количество программ и расписание радиовещания зависит от радиостанции DAB.  
\* Если мощность сигнала DAB падает, громкость звука уменьшается.

## Поисковая настройка

1. С помощью клавиши [FNC] переключитесь в режим цифрового тюнера DAB.  
2. Нажмите и не менее 1 секунды удерживайте клавишу [◀] или [▶].

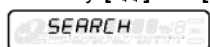

\* На дисплее появляется индикация «SEARCH».  
3. Когда приемник настраивается на радиостанцию DAB, на дисплее появляется индикация «DAB».  
\* Если приемник не обнаружит станций DAB, поиск прекращается. Дисплей возвращается в предыдущее состояние.

## Ручная настройка

1. С помощью клавиши [FNC] переключитесь в режим цифрового тюнера DAB.  
2. Нажмите и не менее 1 секунды удерживайте клавишу [BND]. На дисплее появляется индикация «MANU» (ручная).  
3. Нажмите и не менее 1 секунды удерживайте клавишу [◀] или [▶], чтобы настроиться на станцию.

\* Если в течение 7 секунд ничего не предпринимается, ручная настройка

прекращается, а дисплей возвращается в предыдущее состояние.

## Переключение программ

1. С помощью клавиши [FNC] настройтесь на станцию DAB.  
2. Переключайте программы с помощью клавиш [◀] или [▶].

**Примечание:**

В зависимости от станции названия программ могут быть одинаковыми.

## Сканирование программ

В данном режиме сканируются все принимаемые от данной станции DAB программы с прослушиванием 10-секундных фрагментов каждой. Это удобно при поиске нужной программы.

1. С помощью клавиши [FNC] настройтесь на станцию DAB.  
2. Следующая операция выполняется в зависимости от подключенной модели. Нажмите клавишу [PIA]. Появляется индикация «S-SCAN» (сканирование сервисов), и аппарат выдает по 10 секунд вещания для каждой программы. При сканировании на дисплее отображаются названия программ.  
3. Чтобы остановить сканирование при настройке на нужную программу, нажмите клавишу [PIA].

## Ручная память

Для программ DAB аппарат имеет режим ручной памяти. Для кнопок прямого доступа можно назначить до 18 программ (по 6 программ на каждую - [M1], [M2], [M3]).

1. С помощью клавиши [FNC] переключитесь в режим цифрового тюнера DAB.  
2. Нажмите клавишу [BND], чтобы выбрать один из вышеописанных вариантов.  
3. Нажмите клавишу [◀] или [▶], чтобы настроиться на станцию.  
4. Нажмите и не менее 2 секунд удерживайте клавишу прямого доступа (с 1-й по 6-ю), чтобы записать программу.

**Примечание:**

\* Прерывающая программа (PTY или INFO) не может записываться в ручную память.

## Вызов предварительных настроек

1. С помощью клавиши [FNC] переключитесь в режим цифрового тюнера DAB.  
2. Нажимайте клавишу [BND], чтобы переключать дисплей в следующем порядке: [M1] → [M2] → [M3] → [M1]...  
3. Чтобы вызывать программы предварительной настройки, нажимайте клавиши прямого доступа.

**Примечание:**

\* При нажатии и удержании в течение не менее чем 2 секунд клавиш прямого доступа принимаемая в данный момент программа записывается в ручную память.

## Режим альтернативной частоты AF

В этом режиме приемник переключается на другую частоту вещания той же радиовещательной сети с целью достичь оптимального качества.

\* Исходное состояние — «ON» («вкл.»).

\* Если качество приема падает, на дисплее появляется индикация «SEARCH», а приемник ищет ту же программу на другой частоте.

\* Подробнее режим AF описан в разделе «RDS (Система радиоданных)» настоящего руководства.

- Включение AF
- Выключение AF
- Переключение AF между RDS И DAB

## СОДЕРЖАНИЕ

1. ПРЕДУПРЕЖДЕНИЯ .....	3
Обращение с компакт-дисками .....	4
2. ОРГАНЫ УПРАВЛЕНИЯ .....	4
3. ТЕРМИНОЛОГИЯ .....	5
НАЗНАЧЕНИЕ И ДЕЙСТВИЕ КЛАВИШ .....	5
ИНДИКАТОРЫ ДИСПЛЕЯ .....	6
4. СПУ (Съемная панель управления) .....	7
5. ДИСТАНЦИОННОЕ УПРАВЛЕНИЕ .....	8
Назначение кнопок пульта дистанционного управления .....	9
6. УПРАВЛЕНИЕ .....	10
Основные операции .....	10
Прием радиопередач .....	12
RDS (Система Радиоданных) .....	13
Воспроизведение CD .....	16
Общие для всех режимов операции .....	17
7. УПРАВЛЕНИЕ ДОПОЛНИТЕЛЬНЫМ ОБОРУДОВАНИЕМ .....	19
Управление CD/MD чейнджером .....	19
Управление телевизором .....	20
Управление цифровым тюнером DAB .....	21
8. В СЛУЧАЕ ЗАТРУДНЕНИЙ .....	24
9. СООБЩЕНИЯ ОБ ОШИБКАХ .....	24
10. ТЕХНИЧЕСКИЕ ХАРАКТЕРИСТИКИ .....	24

# 1. ПРЕДУПРЕЖДЕНИЯ

1. Данный аппарат предназначен только для 4-колесных автомобилей. Недопустима его установка на тракторы, автопогрузчики, бульдозеры, внедорожные автомобили, 2- или 3-колесные мотоциклы, катера и другие специальные транспортные средства.  
2. Если в салоне автомобиля слишком холодно, а проигрыватель включается после включения отопления, на диске или деталях оптики проигрывателя может осесть роса, что сделает воспроизведение невозможным. Если роса осела на диске, вытрите его мягкой тканью. Если роса осела на деталях оптики проигрывателя, не включайте его по меньшей мере 1 час. Роса испарится, и работоспособность восстановится.  
3. При езде по ухабистой дороге звук может прерываться вследствие сильной вибрации.

## ИНФОРМАЦИЯ ДЛЯ ПОЛЬЗОВАТЕЛЕЙ

ИЗМЕНЕНИЯ ИЛИ МОДИФИКАЦИЯ  
ДАННОГО ИЗДЕЛИЯ БЕЗ  
ОДОБРЕНИЯ ПРЕДПРИЯТИЯ-  
ИЗГОТОВИТЕЛЯ ВЕДЕТ К  
ПРЕКРАЩЕНИЮ ГАРАНТИИ.

## Обращение с компакт-дисками

Пользуйтесь только компакт-дисками с



маркировкой или . Не пользуйтесь дисками некруглой формы (в виде сердца, восьмигранными и т.п.). Некоторые CD, записанные на CD-R или CD-RW, не смогут воспроизводиться.

### Обращение

В отличие от обычных музыкальных CD, диски CD-R и CD-RW легко портятся при высокой температуре и влажности, и некоторые из них не смогут воспроизводиться. Таким образом, не следует долго хранить их в машине.

У новых дисков могут быть шероховатые края. В таких случаях проигрыватель может не работать или звук будет прерывистым. Чтобы выровнять края диска, воспользуйтесь чем-либо наподобие шариковой ручки.

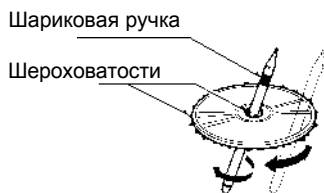

\* Ни в коем случае не наклеивайте на диск этикетки и не надписывайте диск ручкой или карандашом.

\* Ни в коем случае не вставляйте компакт-диск, если к нему приклеилась липкая лента или что-либо подобное. Если Вы вставите такой диск, то может оказаться невозможным извлечь его из проигрывателя, а проигрыватель может быть поврежден.

\* Чтобы извлечь диск из коробки, нажмите в центре коробки и, бережно держа диск за края, поднимите его.

\* Не пользуйтесь имеющимися в продаже защитными приспособлениями для дисков, дисками со стабилизаторами и т.п. При этом диск может быть поврежден, а механизм проигрывателя может сломаться.

### Хранение

Не подвергайте диск воздействию прямого солнечного света или нагреву.

Берегите диск от воздействия избыточной влажности и пыли.

Не держите диск возле обогревателей.

### Очистка

Чтобы стереть отпечатки пальцев и пыль, протрите диск мягкой тканью в направлении от центра к краям.

Не пользуйтесь при очистке компакт-диска никакими растворителями наподобие имеющихся в продаже очистителей, антистатиков или разбавителей.

В случае применения специального очистителя для компакт-дисков просушите диск, прежде чем прослушивать его.

более высоких частот, при нажатии клавиши [◀] — в направлении более низких частот.

### Ручная настройка

Есть два способа настройки: быстрая и по шагам. В пошаговом режиме частота перестраивается каждый раз на величину шага. При быстрой настройке можно быстро настроиться на нужную частоту.

1. Переключите диапазон с помощью клавиши [BND], чтобы выбрать нужный диапазон (TV1 или TV2).

\* Если на дисплее отсутствует индикация "MANU" (ручная настройка), нажмите и в течение 1 секунды или более удерживайте клавишу [BND]. Появится индикация "MANU", и можно приступить к ручной настройке.

2. Настройтесь на станцию.

#### • Быстрая настройка

Для настройки на канал нажмите и удерживайте в течение 1 секунды или более клавишу [◀] или [▶].

#### • Пошаговая настройка

Для настройки на канал нажимайте клавишу [◀] или [▶].

### Настройка на предустановленные станции

В память предварительных настроек можно записать в общей сложности 12 каналов (по 6 в каждом диапазоне — TV1 или TV2).

1. Нажмите клавишу [BND] и выберите диапазон (TV1 или TV2).

2. Выберите нужный канал с помощью клавиш прямого доступа.

\* Чтобы записать станцию в память предварительных настроек, нажмите и в течение 2 секунд или более удерживайте одну из клавиш прямого доступа.

### Предварительная настройка вручную

1. Настройтесь на нужный канал путем поисковой или ручной настройки или вызвав ее из памяти предварительных настроек.

2. Нажмите одну из клавиш прямого доступа и удерживайте ее в течение как минимум 2 секунд, чтобы записать канал в память предварительных настроек.

### Автоматическая запись

При автоматической записи запоминаются первые 6 ТВ каналов, найденных при автоматическом поиске. Если найдено меньше 6 каналов с качественным сигналом, то ранее настроенные каналы остаются за теми кнопками, которым не было назначено новых каналов.

1. Нажмите клавишу [BND] и выберите диапазон (TV1 или TV2).

2. Нажмите клавишу [P/A] и удерживайте ее в течение 1 секунды или более. Каналы с хорошим качеством сигнала автоматически записываются в память предварительных настроек.

\* Если автоматическая запись выполняется в диапазоне FM, то станции записываются в FM3, даже если выбран FM1 или FM2.

### Сканирование предварительных настроек

При сканировании осуществляется последовательная настройка на каналы, записанные в память предварительных настроек. Это удобно при поиске нужного

канала в памяти.

1. Нажмите клавишу [P/A]

2. После настройки на нужный канал нажмите клавишу [P/A] еще раз, чтобы перейти к прослушиванию.

#### Примечание:

\* Не нажимайте клавишу [P/A] дольше 2 секунд, иначе включится функция автоматической записи, и приемник приступит к записи станций.

### Настройка зоны приема телепередач

При выборе зоны приема телепередач изменяются настройки ТВ тюнера.

1. Нажмите и не менее 1 секунды удерживайте клавишу [TITLE], чтобы переключить дисплей в режим выбора настроек.

2. С помощью клавиши [◀] или [▶] выберите "TV AREA".

3. Нажмите клавишу [▶▶].

4. С помощью поворотного регулятора выберите зону приема.

5. Еще раз нажмите клавишу [▶▶].

6. Нажмите клавишу [TITLE], чтобы вернуться в предыдущий режим.

### Настройка приема телепередач

При выборе настройки приема телепередач изменяются настройки приема для подключенной к ТВ тюнеру ТВ антенны.

1. Нажмите и не менее 1 секунды удерживайте клавишу [TITLE], чтобы переключить дисплей в режим выбора настроек.

2. С помощью клавиши [◀] или [▶] выберите "TV DIVER".

3. С помощью поворотного регулятора выберите "ON" («вкл.») или "OF" («выкл.»).

• ON : Включается визуальная настройка приема.

• OF : Настройка выключается.

4. Нажмите клавишу [TITLE], чтобы вернуться в предыдущий режим.

### Управление цифровым тюнером DAB

#### Режим управления DAB

Если подключить с помощью кабеля CeNET цифровой тюнер DAN913 или DAB9500z (приобретается отдельно), всеми его режимами можно управлять с данного аппарата.

#### Прослушивание цифрового радиовещания

1. С помощью клавиши [FNC] переключитесь в режим цифрового тюнера DAB.

2. Если аппарат принимает радиовещание DAB, дисплей переключается в следующем порядке:

Частотный канал → Значок сервиса

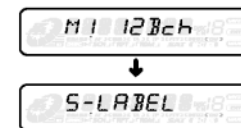

## 2. ОРГАНЫ УПРАВЛЕНИЯ

### Основной блок

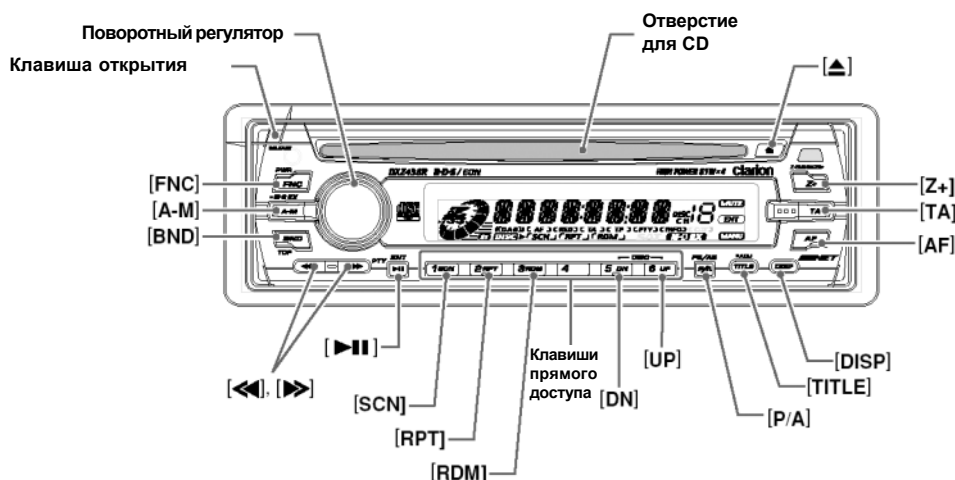

Примечание: при чтении каждого из разделов откройте эту страницу и сверяйтесь с рисунком.

## 3. ТЕРМИНОЛОГИЯ

### НАЗНАЧЕНИЕ И ДЕЙСТВИЕ КЛАВИШ

#### Клавиша открытия

• Данная клавиша предназначена для открытия СПУ.

#### Поворотный регулятор

• Настройка громкости осуществляется путем вращения регулятора по часовой стрелке или против нее.

• Регулятор предназначен для выполнения различных настроек.

#### Отверстие для установки компакт-диска

• Гнездо для установки CD

#### Клавиша [▲]

• Для извлечения вставленного в аппарат CD.

#### Клавиша [Z+]

• Для выбора одного из четырех типов записанных в память звуковых характеристик.

#### Клавиша [TA]

• Для включения режима ожидания дорожных объявлений (ТА).

#### Клавиша [AF]

• Для включения/выключения режима альтернативной частоты (AF).

• При нажатии и удержании — для включения/выключения режима местного радиовещания.

#### Клавиша [DISP]

• Для переключения режимов дисплея (главный вид, точное время).

#### Клавиша [TITLE]

• В режиме CD — для ввода заголовков.

• При нажатии и удержании в течение 1 секунды или дольше — для перехода в режим настройки.

#### Клавиша [P/A]

• В режиме радио — для сканирования предустановленных настроек. При нажатии и удержании выполняется автоматическая запись.

#### Клавиши [UP], [DN]

• Для выбора диска.

#### Клавиши прямого доступа

• В режиме радио — для записи станций в память или их непосредственного вызова.

#### Клавиша [RDM]

• В режиме CD — для воспроизведения в случайном порядке.

#### Клавиша [RPT]

• В режиме CD — для повторного воспроизведения.

#### Клавиша [SCN]

• В режиме CD — для воспроизведения со сканированием и прослушивания по 10 секунд каждого из треков.

#### Клавиша [▶||]

• В режиме радио — для включения режима ожидания типа программы (PTY) или составных частей PTY.

• В режиме CD — воспроизведение или пауза CD.

#### Клавиши [◀], [▶]

• В режиме радио — выбор станции, в режиме CD — выбор трека. С помощью этих клавиш осуществляются различные настройки.

• При нажатии и удержании в течение 1

секунды и более — ускоренное продвижение в прямом или обратном направлении.

#### Клавиша [BND]

• В режиме радио — переключение диапазонов, поисковая или ручная настройка.

• В режиме CD — воспроизведение первого трека.

#### Клавиша [A-M]

• Для переключения звуковых режимов — низкие/высокие, баланс левый/правый или фронт/тыл, Z-Plus эквалайзер, MAGNA BASS.

#### Клавиша [FNCS]

• При нажатии клавиши аппарат включается. При нажатии и удержании более 1 секунды аппарат выключается.

• Для переключения режимов работы: радио, CD и т.д.

#### Действие клавиш при подключении дополнительного оборудования

- При подключении CD/MD/DVD

#### чейнджера

\* Подробно см. в разделе "Управление CD/MD чейнджером". При использовании DVD чейнджера необходимо обратиться к его инструкции по эксплуатации.

#### Клавиша [DISP]

• В режиме MD чейнджера при нажатии и удержании — переключение заголовков диска/трека.

• В режиме CD чейнджера при нажатии и удержании — переключение заголовков пользователя/трека и т.д.

#### Клавиша [TITLE]

• Для ввода заголовков в режиме CD чейнджера.

• Для выбора заголовка в режиме CD-text или MD чейнджера в режиме CD чейнджера.

#### Клавиши [UP], [DN]

• Для выбора диска.

#### Клавиша [RDM]

• Для воспроизведения в случайном порядке. При нажатии и удержании — для воспроизведения всех дисков в случайном порядке.

#### Клавиша [RPT]

• Для повторного воспроизведения. При нажатии и удержании — для повтора всего диска.

#### Клавиша [BND]

• Переход к следующему по порядку диску.

#### Клавиша [SCN]

• Для воспроизведения со сканированием и прослушивания по 10 секунд каждого из треков. При нажатии и удержании — сканирование диска.

#### Клавиша [▶||]

• Воспроизведение/пауза CD, MD или DVD.

#### Клавиши [◀], [▶]

• Выбор трека при прослушивании диска.

• При нажатии и удержании в течение 1 секунды и более — ускоренное продвижение в прямом или обратном направлении.

#### Воспроизведение со сканированием

При сканировании поочередно автоматически проигрывается по 10 секунд для каждого из треков на диске. Режим выполняется до его отмены.

\* Воспроизведение со сканированием удобно при поиске нужного трека.

1. Чтобы включить воспроизведение со сканированием, нажмите клавишу [SCN]. На дисплее появится индикация «SCN».

2. Чтобы остановить воспроизведение со сканированием, нажмите клавишу [SCN] еще раз. Индикация «SCN» на дисплее гаснет, и продолжается воспроизведение текущего трека.

#### Воспроизведение диска со сканированием

При сканировании поочередно автоматически проигрывается по 10 секунд первого из треков каждого диска, вставленного в CD (MD) чейнджер. Режим выполняется до его отмены.

\* Воспроизведение со сканированием удобно при поиске нужного диска.

1. Чтобы включить воспроизведение со сканированием, нажмите и в течение не менее чем 1 секунды удерживайте клавишу [SCN]. На дисплее появится индикация «DISC» и «SCN».

2. Чтобы остановить воспроизведение со сканированием, нажмите клавишу [SCN] еще раз. Индикация «DISC» и «SCN» на дисплее гаснет, и продолжается воспроизведение текущего трека.

#### Повтор воспроизведения

В этом режиме текущий трек повторяется. Режим выполняется до его отмены.

1. Чтобы включить воспроизведение с повтором, нажмите клавишу [RPT]. На дисплее появится индикация «RPT».

2. Чтобы остановить воспроизведение с повтором, нажмите клавишу [RPT] еще раз. Индикация «RPT» на дисплее гаснет, и возобновляется обычное воспроизведение.

#### Воспроизведение диска с

#### повтором

В этом режиме после воспроизведения всех треков выбранного диска его воспроизведение автоматически начинается вновь с первого трека. Режим автоматически выполняется до его отмены.

1. Чтобы включить воспроизведение с повтором, нажмите и удерживайте не менее 1 секунды клавишу [RPT]. На дисплее появится индикация «DISC» и «RPT».

2. Чтобы остановить воспроизведение с повтором, нажмите клавишу [RPT] еще раз. Индикация «DISC» и «RPT» на дисплее гаснет, и возобновляется обычное воспроизведение.

#### Воспроизведение в случайном порядке

В этом режиме отдельные треки на диске воспроизводятся без определенной последовательности. Режим выполняется до его отмены.

1. Чтобы включить воспроизведение в случайном порядке, нажмите клавишу [RDM].

На дисплее появится индикация «RDM».

2. Чтобы остановить воспроизведение в случайном порядке, нажмите клавишу [RDM] еще раз. Индикация «RDM» на дисплее гаснет, и возобновляется обычное воспроизведение.

#### Воспроизведение диска в

#### случайном порядке

В этом режиме отдельные треки и диски воспроизводятся без определенной последовательности. Режим выполняется до его отмены.

1. Чтобы включить воспроизведение в случайном порядке, нажмите и удерживайте в течение не менее чем 1 секунды клавишу [RDM]. На дисплее появится индикация «DISC» и «RDM».

2. Чтобы остановить воспроизведение в случайном порядке, нажмите клавишу [RDM] еще раз. Индикация «DISC» и «RDM» на дисплее гаснет, и возобновляется обычное воспроизведение.

#### Управление телевизором

#### Режимы ТВ тюнера

Если подсоединить приобретенный отдельно ТВ тюнер с помощью кабеля CeNET, то аппарат сможет управлять всеми его режимами. Для просмотра телепередач необходимы ТВ тюнер и монитор.

#### Просмотр телепередач

1. С помощью клавиши [FNC] выберите режим TV.
2. С помощью клавиши [BND] выберите нужный диапазон (TV1 или TV2). Диапазоны переключаются при каждом нажатии клавиши.
3. С помощью клавиши [◀◀] или [▶▶] настройтесь на нужный канал.

#### Просмотр видеозаписей

ТВ тюнер имеет входной разъем VTR, к которому можно подключить 1 внешнее устройство. Подключите ко входному разъему ТВ тюнера видеоплеер (VCP) или видеоманитонфон (VCR) с питанием 12 В.

1. С помощью клавиши [▶||] выберите VTR.
2. Чтобы вернуться к просмотру телепередач, нажмите клавишу [▶||].

#### Настройка

Существует три типа настройки: поисковая настройка, ручная настройка и использование предварительных настроек.

#### Поисковая настройка

1. С помощью клавиши [BND] выберите нужный диапазон (TV1 или TV2). Диапазоны переключаются при каждом нажатии клавиши.

\* Если на дисплее появляется индикация «MANU» (ручная настройка), нажмите и в течение 1 секунды или более удерживайте клавишу [BND]. Индикация «MANU» исчезнет, и можно приступить к поисковой настройке.

2. Автоматический поиск каналов осуществляется с помощью клавиш [◀◀] и [▶▶]. При нажатии клавиши [▶▶] поиск каналов осуществляется в направлении

## • При подключении телевизора/цифрового тюнера DAB

\* Подробно см. в разделах «Управление телевизором» и «Управление цифровым тюнером DAB».

### Клавиша [P/A]

• Для сканирования предварительных настроек в режиме ТВ. При нажатии и удержании — автоматическая запись каналов (только для ТВ тюнера).

### Клавиша [AF]

• Для включения/выключения альтернативной частоты в режиме DAB (только для тюнера DAB).

### Клавиша [▶ II]

• Для включения режима ожидания типа

программы (PTY) или составных частей PTY в режиме DAB.

### Клавиша [TA]

• Для включения режима ожидания дорожных объявлений (TA) в режиме DAB (только для тюнера DAB).

### Клавиши прямого доступа

• Для записи или вызова каналов из памяти.

### Клавиши [◀ ], [▶ ]

• Выбор канала.

### Клавиша [BND]

• Переключение диапазонов.

• При нажатии и удержании — переключение режимов поисковой или ручной настройки.

## ИНДИКАТОРЫ ДИСПЛЕЯ

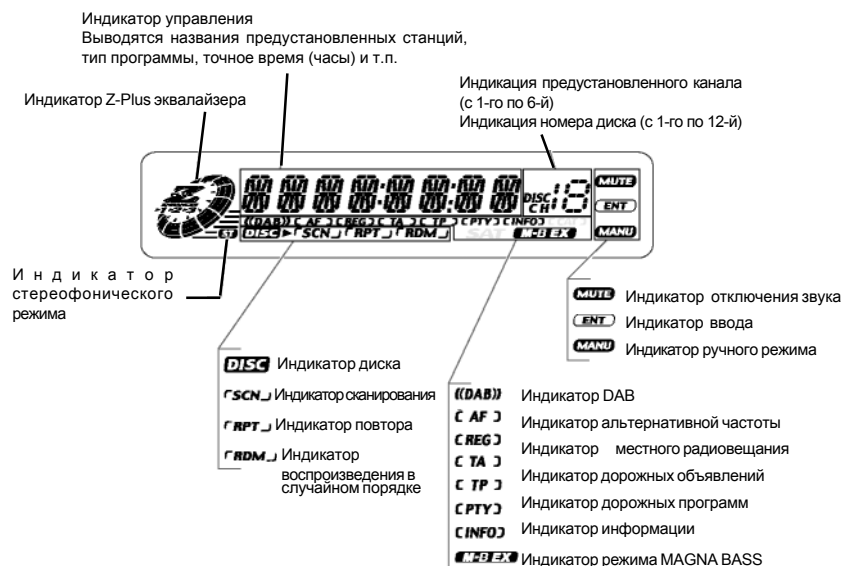

## ЖК экран

При переохладении работа экрана может замедлиться, а изображение — потускнеть; это не является неисправностью. При нормальной температуре экран восстановится.

## 7. УПРАВЛЕНИЕ ДОПОЛНИТЕЛЬНЫМ ОБОРУДОВАНИЕМ

### Управление CD/MD чейнджером

Если Вы подключили с помощью кабеля CeNET CD/MD чейнджер (приобретается отдельно), то им можно управлять с помощью данного аппарата. Аппарат может управлять двумя чейнджерами.

Чтобы начать воспроизведение, с помощью клавиши [FNC] переключитесь в режим CD/MD чейнджера. Если подключено 2 CD/MD чейнджера, с помощью клавиши [FNC] выберите один из них.

\* Если на дисплее появляется сообщение «NO MAG» (нет магазина), вставьте в CD чейнджер магазин. При загрузке в плейер магазина появляется сообщение «DISC CHK» (проверка диска).

\* Если на дисплее появляется сообщение «NO DISC» (нет диска), выньте магазин и вставьте диски во все гнезда, а затем вновь вставьте магазин в CD чейнджер.

\* Если на дисплее появляется сообщение «NO DISC» (нет диска), вставьте в MD чейнджер MD диски.

#### Примечание:

\* Некоторые диски, записанные в режиме CD-R/CD-RW, могут не подойти.



### ВНИМАНИЕ!

В некоторых моделях CD чейнджеров нельзя воспроизвести диски CD-ROM.

### Пауза воспроизведения

1. Нажмите клавишу [▶ II], чтобы приостановить воспроизведение. На дисплее появляется индикация «PAUSE».

2. Чтобы возобновить воспроизведение, еще раз нажмите клавишу [▶ II].

### Просмотр заголовков CD

Данный аппарат может показывать данные заголовков компакт-дисков CD-text, а также заголовки, введенные в память аппарата пользователем.

\* Заголовки дисков CD-Text можно просматривать только с помощью чейнджера CDC655Tz.

#### Для моделей CDC655z и CDC1255z:

Чтобы показать заголовок, нажмите клавишу [DISP].

#### Для модели CDC655Tz:

1. Чтобы показать заголовок, нажмите клавишу [DISP].

2. При каждом нажатии клавиши [DISP] более чем на 1 секунду вид заголовка переключается в следующем порядке:

Заголовок пользователя (диск) → CD-text (трек) (диск) → Исполнитель → CD-text (трек) → Заголовок пользователя (диск)...

#### Примечание:

\* Если воспроизводимый CD не является диском CD-text или заголовки не введены пользователем, то на дисплее выдается сообщение «NO TITLE» (нет заголовков).

\* Если на диске CD-text отсутствуют заголовки, то на дисплее выдается сообщение «NO TITLE» (нет заголовков).

### Переключение заголовка диска/трека (MD)

Аппарат может показывать заголовки дисков и треков, записанные на диске. Могут

отображаться заголовки длиной до 128 знаков (с прокруткой).

\* Заголовки для MD с помощью данного аппарата ввести нельзя.

1. Чтобы показать заголовок, нажмите клавишу [DISP].

2. При каждом нажатии клавиши [DISP] более чем на 1 секунду вид заголовка переключается с диска на трек.

#### Примечание:

\* Если на MD отсутствуют заголовки, то на дисплее выдается сообщение «NO TITLE» (нет заголовков).

### Прокрутка заголовка

Установите автоматическую прокрутку «SCROLL» в положение «ON» («вкл.») или «OFF» («выкл.»). (Исходное состояние — «ON» («вкл.»)). См. подраздел «Настройка способа вывода заголовков» в разделе «Общие для всех режимов операции».

• При выборе «ON»:

Заголовок прокручивается автоматически.

• При выборе «OFF»:

Заголовок прокручивается при нажатии клавиши [TITLE].

### Выбор CD

Клавиши [DN] и [UP] соответствуют дискам в магазине. Выберите нужный диск с их помощью.

\*Если CD не вставлен в магазин, появляется сообщение «NO DISC».

### Выбор MD

Клавиши [DN] и [UP] соответствуют дискам в магазине. Выберите нужный диск с их помощью.

\*Если MD не вставлен в магазин, появляется сообщение «NO DISC».

### Выбор трека

• В прямом направлении

1. Чтобы перейти к началу следующего трека, нажмите клавишу [▶▶].

2. При каждом нажатии клавиши [▶▶] происходит переход к началу следующего трека.

• В обратном направлении

1. Чтобы перейти к началу текущего трека, нажмите клавишу [◀◀].

2. При двойном нажатии клавиши [◀◀] происходит переход к началу предыдущего трека.

### Ускоренное продвижение

• В прямом направлении

Для ускоренного продвижения в прямом направлении нажмите клавишу [▶▶▶] не менее чем на 1 секунду.

• В обратном направлении

Для ускоренного продвижения в обратном направлении нажмите клавишу [◀◀◀] не менее чем на 1 секунду.

\* Исходное состояние — "ON" («вкл.»).

1. Нажмите и не менее 1 секунды удерживайте клавишу [TITLE], чтобы переключить дисплей в режим выбора настроек.
2. С помощью клавиши [◀] или [▶] выберите "SCRN SVR".
3. Нажмите [▶ II] и с помощью поворотного регулятора выберите "OFF" (заставка выкл.), "SS" (заставка вкл.) или «MESSAGE» (сообщение).
4. Нажмите [▶ II], чтобы подтвердить выбор.
5. Нажмите клавишу [TITLE], чтобы вернуться в предыдущий режим.

\* На рисунке — один из возможных вариантов заставки.



### Ввод заголовков

Можно записывать в память и видеть на дисплее заголовки длиной до 8 знаков (для CD, CD чейнджера и ТВ каналов). Ниже показано, сколько заголовков можно ввести в каждом из режимов.

Режим	Количество заголовков
CD	50 заголовков
ТВ	20 заголовков
CD чейнджер	
При подключении CDC655z	60 заголовков
При подключении CDC655Tz	100 заголовков
При подключении CDC1255z	50 заголовков

1. Выберите нужный режим (CD, CD чейнджер, ТВ) с помощью клавиши [FNC].
2. Выберите CD в чейнджере или включите ТВ канал, для которых Вы хотите записать заголовок, и запустите воспроизведение.
3. С помощью клавиши [DISP] переключите дисплей на главный вид.
4. Нажмите клавишу [TITLE].
5. Курсор перемещается с помощью клавиш [◀] или [▶].
6. С помощью клавиши [DISP] выберите тип знаков. При каждом нажатии клавиши [DISP] типы знаков сменяются в следующем порядке: Заглавные буквы → Цифры → Символы → Национальные буквы → Заглавные буквы ...
7. С помощью поворотного регулятора выберите нужную букву. При вращении регулятора по часовой стрелке курсор переходит к следующей по порядку букве, против часовой стрелки — к предыдущей.
8. Чтобы ввести все знаки (до 8), повторите шаги с 5-го по 7-й.
9. Чтобы записать заголовок в память и выйти из режима ввода заголовков, нажмите и в течение не менее 2 секунд удерживайте клавишу [▶ II].

### Стирание заголовков

1. Выберите CD в чейнджере или включите ТВ канал, для которых Вы хотите записать заголовок, и запустите воспроизведение.

2. С помощью клавиши [DISP] переключите дисплей на главный вид.
3. Нажмите клавишу [TITLE].
4. Нажмите клавишу [BND].
5. Чтобы стереть заголовок из памяти и выйти из режима ввода заголовков, нажмите и в течение не менее 2 секунд удерживайте клавишу [▶ II].

### Настройка способа вывода заголовков

Настройка вывода CD-текста или MD.

\* Исходное состояние — "ON" («вкл.»).

1. Нажмите и не менее 1 секунды удерживайте клавишу [TITLE], чтобы переключить дисплей в режим выбора настроек.
2. С помощью клавиши [◀] или [▶] выберите "SCROLL".
3. С помощью поворотного регулятора выберите "ON" («вкл.») или "OFF" («выкл.»).
  - ON : Автоматическая прокрутка.
  - OFF : Прокрутка 1 раз — при смене заголовка или нажатии клавиши заголовка.
4. Нажмите клавишу [TITLE], чтобы вернуться в предыдущий режим.

### Регулировка контрастности

\* Исходное состояние — "5".

1. Нажмите и не менее 1 секунды удерживайте клавишу [TITLE], чтобы переключить дисплей в режим выбора настроек.
2. С помощью клавиши [◀] или [▶] выберите "CONTRAST".
3. С помощью поворотного регулятора выберите значение 1...8.
4. Нажмите клавишу [TITLE], чтобы вернуться в предыдущий режим.

### Показ приветствия

Можно ввести приветствие длиной до 30 знаков. Оно будет выводиться в качестве экранной заставки.

\* Исходное состояние — "WELCOMETO CLARION".

1. Нажмите и не менее 1 секунды удерживайте клавишу [TITLE], чтобы переключить дисплей в режим выбора настроек.
2. С помощью клавиши [◀] или [▶] выберите "INPUT".
3. Нажмите [▶ II].
4. Курсор перемещается с помощью клавиш [◀] или [▶].
5. С помощью клавиши [DISP] выберите тип знаков. При каждом нажатии клавиши [DISP] типы знаков сменяются в следующем порядке: Заглавные буквы → Цифры → Символы → Национальные буквы → Заглавные буквы ...
6. С помощью поворотного регулятора выберите нужную букву. При вращении регулятора по часовой стрелке курсор переходит к следующей по порядку букве, против часовой стрелки — к предыдущей.
7. Чтобы ввести все знаки (до 30), повторите шаги с 4-го по 6-й.
8. Чтобы записать приветствие в память и выйти из режима ввода, нажмите и в течение не менее 2 секунд удерживайте клавишу [▶ II].
9. Нажмите клавишу [TITLE], чтобы вернуться в предыдущий режим.

## 4. СПУ (Съемная панель управления)

Панель управления можно снимать, чтобы предотвратить кражу аппарата. Храните снятую панель управления в футляре для СПУ, чтобы не поцарапать ее.

Рекомендуется брать панель управления с собой, выходя из машины.

### СНЯТИЕ СПУ

1. Закрыв ОTKИДНУЮ ПАНЕЛЬ, выключите аппарат.
2. Чтобы открыть СПУ, вдавите клавишу открытия до конца.
3. Выньте СПУ.

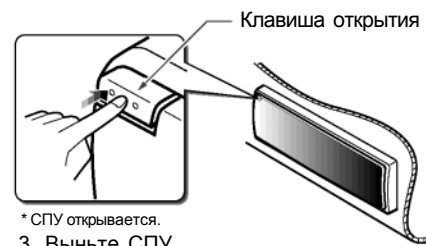

\* СПУ открывается.  
3. Выньте СПУ.

### ХРАНЕНИЕ СПУ В ФУТЛЯРЕ

Возьмите СПУ так, как показано на рисунке снизу, и уложите ее в прилагаемый футляр для СПУ. Соблюдайте ориентацию СПУ.

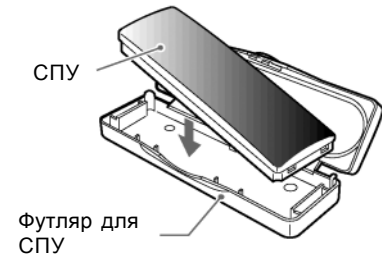

### ВНИМАНИЕ!

- При установке СПУ точно следуйте указаниям раздела «Установка СПУ».
- СПУ не слишком прочна. Берегите снятую СПУ от падений и сильных ударов.
- Если открыть откидную панель при незакрепленной СПУ, то из-за вибрации в машине СПУ может выпасть и разбиться. Поэтому закрывайте съемную панель или снимите ее и положите в футляр.
- Разъем между основным блоком и СПУ — очень важная деталь. Берегите его от повреждений (их можно нанести ногтями, отверткой и т.п.).

Примечание:

Если СПУ испачкалась, вытирать грязь можно только чистой сухой тканью.

### УСТАНОВКА СПУ

1. Вставьте СПУ в основной блок таким образом, чтобы правая сторона СПУ закрепилась в защелке.
2. Вставьте СПУ в левую сторону основного блока, чтобы она встала на место.

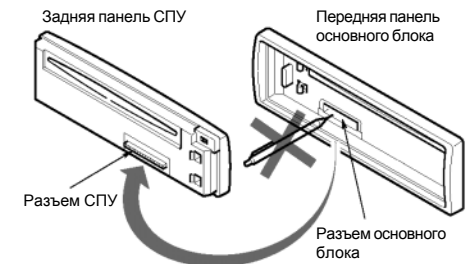
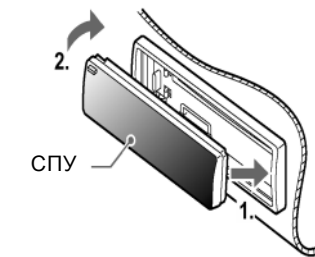

## 5. ДИСТАНЦИОННОЕ УПРАВЛЕНИЕ

Если Вы приобрели пульт дистанционного управления RCB-130 (он не входит в комплект поставки аппарата), то сможете воспользоваться операциями дистанционного управления.

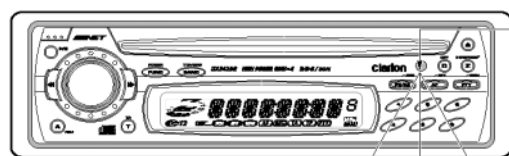

Датчик сигналов дистанционного управления

Диапазон углов: 30° в любом направлении

Передатчик сигнала

Пульт дистанционного управления

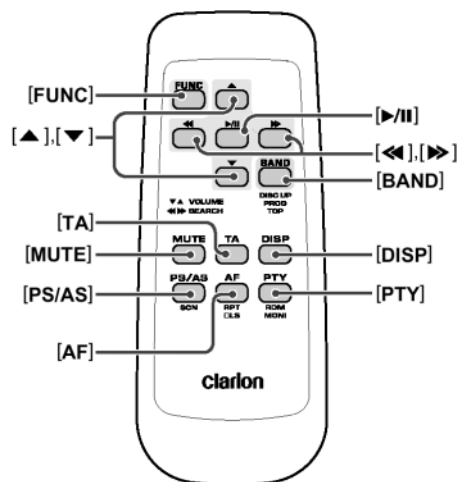

1. Переверните пульт дистанционного управления и сдвиньте заднюю крышку в направлении, указанном стрелкой.
2. Вставьте в пульт поставляемые вместе с пультом батарейки типа AA (SUM-3, IECR-6/1.5 V), соблюдая полярность, указанную на рисунке, и закройте крышку.

### Примечания:

Неправильное использование батареек может привести к их взрыву. Соблюдайте следующие правила:

Заменяйте обе батарейки одновременно. Не разбирайте батарейки, не нагревайте их и не подвергайте короткому замыканию. Не бросайте батарейки в огонь.

Утилизируйте батарейки надлежащим образом.

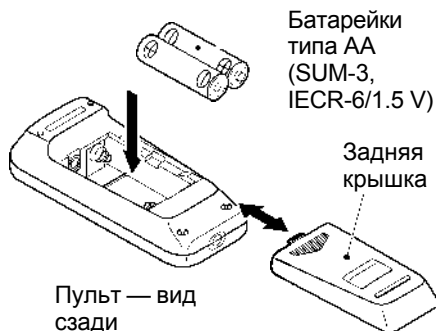

Батарейки типа AA (SUM-3, IECR-6/1.5 V)

Пульт — вид сзади

### сканированием

При сканировании поочередно автоматически проигрывается по 10 секунд каждого из треков на диске. Режим выполняется до его отмены.

\* Воспроизведение со сканированием удобно при поиске нужного диска.

1. Чтобы включить воспроизведение со сканированием, нажмите клавишу [SCN]. На дисплее появится индикация «SCN».
2. Чтобы остановить воспроизведение со сканированием, нажмите клавишу [SCN] еще раз. Индикация «SCN» на дисплее гаснет, и продолжается воспроизведение текущего трека.

### Повтор воспроизведения

В этом режиме текущий трек повторяется. Режим выполняется до его отмены.

1. Чтобы включить воспроизведение с повтором, нажмите клавишу [RPT]. На дисплее появится индикация «RPT».
2. Чтобы остановить воспроизведение с повтором, нажмите клавишу [RPT] еще раз. Индикация «RPT» на дисплее гаснет, и возобновляется обычное воспроизведение.

### Воспроизведение в случайном порядке

В этом режиме отдельные треки на диске воспроизводятся без определенной последовательности. Режим выполняется до его отмены.

1. Чтобы включить воспроизведение в случайном порядке, нажмите клавишу [RDM]. На дисплее появится индикация «RDM».
2. Чтобы остановить воспроизведение со сканированием, нажмите клавишу [RDM] еще раз. Индикация «RDM» на дисплее гаснет, и возобновляется обычное воспроизведение.

### Общие для всех режимов операции

#### Регулировка подсветки

Вы можете включить или выключить управление подсветкой.

\* Исходное состояние — «ON» («вкл.»).

1. Нажмите и не менее 1 секунды удерживайте клавишу [TITLE], чтобы переключить дисплей в режим выбора настроек.
2. С помощью клавиши [◀] или [▶] выберите «DIMMER».
3. С помощью поворотного регулятора выберите «ON» («вкл.») или «OFF» («выкл.»).
4. Нажмите клавишу [TITLE], чтобы вернуться в предыдущий режим.

#### Настройка выхода на громкоговорители для сотового телефона (телефон TEL-002, приобретается отдельно)

\* Исходное состояние — «RIGHT» (внешнее устройство).

\* Чтобы подключить телефонный сигнал к выходу, включите разрешение прерывания телефонным разговором.

1. Нажмите и не менее 1 секунды удерживайте клавишу [TITLE], чтобы

переключить дисплей в режим выбора настроек.

2. С помощью клавиши [◀] или [▶] выберите «TEL-SP».
3. С помощью поворотного регулятора выберите «RIGHT» (справа) или «LEFT» (слева).

• RIGHT :

Телефонный разговор будет слышен из правого громкоговорителя, подключенного к аппарату.

• LEFT :

Телефонный разговор будет слышен из левого громкоговорителя, подключенного к аппарату

4. Нажмите клавишу [TITLE], чтобы вернуться в предыдущий режим.

### Включение/выключение

#### прерывания телефонным разговором

Если Вы подключили к данному аппарату сотовый телефон (при помощи приобретаемого отдельно кабеля), то можно слушать разговор через громкоговорители аппарата.

\* Исходное состояние — «OFF» («выкл.»).

1. Нажмите и не менее 1 секунды удерживайте клавишу [TITLE], чтобы переключить дисплей в режим выбора настроек.

2. С помощью клавиши [◀] или [▶] выберите «TEL-SWITCH».

3. Вращая поворотный регулятор по часовой стрелке или против нее, выберите один из вариантов, которые сменяются в следующем порядке:

«OFF» («выкл.») → «ON» («вкл.») → «MUTE» («звук выкл.») → «OFF» ...

• OFF :

Аппарат продолжает нормальную работу, в том числе и при телефонном разговоре.

• ON :

Вы сможете слушать разговор через громкоговорители аппарата.

\* При разговоре можно подстраивать громкость звука Ваших громкоговорителей с помощью поворотного регулятора.

• MUTE :

Во время телефонного разговора звук аппарата приглушается.

4. Нажмите клавишу [TITLE], чтобы вернуться в предыдущий режим.

### Включение/выключение экранной заставки

В данном аппарате предусмотрена экранная заставка, позволяющая Вам наблюдать на дисплее различные узоры и значки, появляющиеся в случайном порядке. Заставку можно выключать и включать. Если какая-либо кнопка нажата при включенной заставке, соответствующая индикация выводится в течение 30 секунд, а затем на дисплей вновь выводится заставка.

нажмите кнопку [AF].

### Переключение языка названий РТУ

Можно выбрать один из 4-х языков (английский, немецкий, шведский или французский), на котором будут выводиться названия типов программ.

\* Исходное состояние — «ENGLISH» (английский).

1. Нажмите и в течение 1 секунды или более удерживайте клавишу [TITLE], чтобы включить контроль выбора настройки.
2. С помощью клавиш [◀] или [▶] выберите «LANGUAGE».
3. Нажмите клавишу [▶II].
4. С помощью поворотного регулятора выберите желаемый язык.
5. Нажмите клавишу [▶II].
6. Для возврата к предыдущему режиму нажмите клавишу [TITLE].

### Настройка громкости ТА, экстренного сообщения (ALARM) и РТУ

Громкость ТА, экстренного сообщения (ALARM) и РТУ настраивается при прерывании обычной работы в случае их приема.

\* Исходное состояние — «15».

При прерывании обычной работы в случае приема ТА, экстренного сообщения (ALARM) или РТУ настройте желаемый уровень громкости с помощью поворотного регулятора.

\* По завершении приема ТА, экстренного сообщения (ALARM) и РТУ громкость возвращается к прежнему уровню.

## Воспроизведение CD

### Загрузка CD

Вставьте CD посередине отверстия для установки маркированной стороной вверх. На дисплее появится индикация «LOADING».

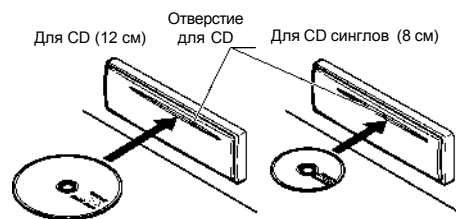

воспроизведение CD начнется автоматически после загрузки.

#### Примечания:

\* Ни в коем случае не вставляйте в отверстие для CD посторонние предметы.

\* Если CD уже вставлен, другой диск вставить нельзя. Не пытайтесь вставить его с усилием.

\* Данный аппарат не будет воспроизводить диски без

маркировки  или , а также CD-ROM.

\* Некоторые диски, записанные на CD-R/CD-RW, воспроизводиться не смогут.

### Загрузка 8-см компакт-дисков

\* CD синглы (8 см) следует вставлять без использования какого-либо адаптера.

\* 8-см CD следует вставлять посередине отверстия.

### Прослушивание уже загруженных CD

С помощью клавиши [FNC] перейдите в режим CD. Автоматически начнется воспроизведение. Если CD не вставлен, появится сообщение «NO DISC» (нет диска).

### Пауза воспроизведения

1. Для паузы воспроизведения нажмите клавишу [▶II]. На дисплее появляется индикация «PAUSE».

2. Чтобы возобновить воспроизведение CD, еще раз нажмите клавишу [▶II].

### Извлечение CD

Нажмите клавишу [▲]. ОТКИДНАЯ ПАНЕЛЬ откроется, и CD выдвинется наружу. Извлеките CD.

#### Примечания:

\* Не следует подталкивать CD при автозагрузке — его можно повредить.

\* Если оставить в выдвинутом положении 12-см CD, то через 7 секунд он загрузится вновь (автоматическая перезагрузка).

\* 8-см CD не перезагружаются автоматически. Их следует вынимать после извлечения.

### Выбор трека

#### • В прямом направлении

1. Чтобы перейти к началу следующего трека, нажмите клавишу [▶▶].

2. При каждом нажатии клавиши [▶▶] происходит переход к началу следующего трека.

#### • В обратном направлении

1. Чтобы перейти к началу текущего трека, нажмите клавишу [◀◀].

2. При каждом нажатии клавиши [◀◀] происходит переход к началу предыдущего трека.

### Ускоренное продвижение

#### • В прямом направлении

Для продвижения в прямом направлении нажмите клавишу [▶▶] не менее чем на 1 секунду.

#### • В обратном направлении

Для продвижения в обратном направлении нажмите клавишу [◀◀] не менее чем на 1 секунду.

### Переход к началу

В этом режиме CD проигрыватель переходит к первому на диске треку (Track No. 1). Для перехода к первому треку нажмите клавишу [BND].

### Воспроизведение со

## Назначение кнопок пульта дистанционного управления

Режим / Клавиша	Радио (RDS)	CD	CD/MD чейнджер / DVD чейнджер	Телевизор
[FNC]	Переключение режимов: радио, DAB, CD, DVD, CD/MD чейнджер, DVD чейнджер, телевизор			
[BAND]	Переключение диапазонов приема.	Воспроизведение первого трека.	Переход к следующему по порядку диску.	Переключение диапазонов приема.
[▲], [▼]	Регулировка уровня громкости (во всех режимах).			
[◀◀], [▶▶]	Переход к следующему или предыдущему каналу предварительной настройки.	Переход к следующему или предыдущему треку. При нажатии и удержании в течение 1 секунды и более — ускоренное продвижение в прямом или обратном направлении.		Переход к следующему или предыдущему каналу предварительной настройки.
[▶II]	Не имеет действия.	Пауза/воспроизведение.		Не имеет действия.
[MUTE]	Включение/выключение звука.			
[TA]	Включение/выключение дорожных объявлений.			
[DISP]	Переключение между главным видом дисплея и точным временем.			
[PS/AS]	Сканирование предварительных настроек. При нажатии и удержании в течение 2 секунд — автоматическое сохранение.	Воспроизведение со сканированием.	Воспроизведение со сканированием. При нажатии и удержании в течение 1 секунды — воспроизведение диска со сканированием.	Сканирование предварительных настроек. При нажатии и удержании в течение 2 секунд — автоматическое сохранение.
[AF]	Вкл./выкл. альтернативной частоты. При нажатии и удержании в течение 1 секунды — вкл./выкл. региональной программы.	Воспроизведение с повтором.	Воспроизведение с повтором. При нажатии и удержании в течение 1 секунды — воспроизведение дисков с повтором.	Не имеет действия.
[PTY]	Вкл./выкл. режима ожидания типа программы.	Воспроизведение в случайном порядке.	Воспроизведение в случайном порядке. При нажатии и удержании в течение 1 секунды — воспроизведение дисков в случайном порядке.	Выбор телевизора или видеоматрифона.

Некоторые одноименные клавиши основного блока и пульта дистанционного управления имеют разное действие.

## 6. УПРАВЛЕНИЕ

**Примечание:** данный раздел следует читать, сверяясь по рисункам раздела 2 «ОРГАНЫ УПРАВЛЕНИЯ».

### Основные операции

#### **ВНИМАНИЕ!**

Прежде, чем выключить аппарат, следует установить минимальный уровень громкости. Громкий звук при включении способен повлиять на Ваш слух, а также вызвать неисправность аппарата.

#### Включение аппарата

**Примечание:**

\* Не следует долгое время пользоваться данным аппаратом, не включая двигатель. Если Вы слишком сильно разрядите аккумулятор, запуск двигателя может оказаться невозможным, а срок службы аккумулятора при этом сокращается.

1. Нажмите клавишу [FNC].
2. Включится подсветка дисплея. Аппарат автоматически настраивается на режим работы, выбранный перед его выключением, и автоматически включает контроль этого режима.
3. Чтобы выключить аппарат, нажмите клавишу [FNC] и удерживайте ее не менее 1 секунды.

**Примечание:**

\* Проверка системы

При первом включении аппарата после подключения всех проводов ему необходимо осуществить проверку подключенного оборудования. При включении аппарата, после появления на дисплее сначала сообщения "SYSTEM CHCK", а затем — "PUSH PWR", нажмите клавишу [FNC]. Аппарат приступает к проверке системы. По завершении проверки аппарат выключается, и клавишу [FNC] следует нажать еще раз.

#### Выбор режима работы

1. Для смены режима работы нажмите клавишу [FNC].
2. При каждом нажатии клавиши [FNC] режим работы переключается в следующем порядке:  
**Радио → DAB → CD → CD чейнджер → MD чейнджер → DVD чейнджер → Радио ...**

\* Внешнее оборудование, не подключенное посредством интерфейса CeNET, не показывается.

#### Настройка громкости

При вращении поворотного регулятора по часовой стрелке громкость увеличивается, против часовой стрелки — уменьшается.

\* Громкость регулируется в диапазоне от 0 (минимум) до 33 (максимум).

#### Переключение режима дисплея

Для выбора желаемого вида дисплея нажимайте клавишу [DISP]. При каждом

нажатии клавиши [DISP] дисплей переключается с главного вида на точное время:



\* Выбранный вид дисплея становится исходным. Если выполняется настройка (например, громкости), дисплей моментально переключается на контроль данной операции, а затем, спустя несколько секунд после завершения настройки, возвращается к выбранному виду.

\*Порядок ввода заголовков описан в подразделе "Ввод заголовков" раздела "Общие для всех режимов операции".

\* Если сигналы точного времени не принимаются, дисплей имеет вид "CT—:—".

#### Выбор режима Z-Plus-эквалайзера

В память данного аппарата записано 4 типа звуковых эффектов. Выберите тот из них, который предпочитаете.

\* Исходное состояние — "Z+ OFF" (эквалайзер выкл.).

При каждом нажатии клавиши [Z] эффекты переключаются в следующем порядке:

"Z+ OFF" → "B-BOOST" → "IMPACT" → "EXCITE" → "CUSTOM" → "Z+ OFF" → ...

- B-BOOST : подъем низких частот
- IMPACT : подъем низких и высоких частот
- EXCITE : подъем низких и высоких частот с подавлением средних частот
- CUSTOM : определяется пользователем
- Z+ OFF : без эффекта

#### Настройка звука

Нажмите клавишу [A-M] и выберите настраиваемый параметр. При каждом нажатии клавиши [A-M] параметры переключаются в следующем порядке:

• При выборе "B-BOOST" :  
"B-BOOST" → "BAL 0" → "FAD 0" →

**Последний выбранный режим**

- При выборе "IMPACT" :

название типа появится на дисплее.

• Выключение режима ожидания РТУ  
Нажмите и удерживайте клавишу [▶▶] в течение 1 секунды или более — до погасания "РТУ". Режим ожидания РТУ выключается.

• Выключение прерывания РТУ  
Нажмите и удерживайте клавишу [▶▶] во время приема прерывания РТУ. При этом прерывание РТУ запрещается, а приемник возвращается в режим ожидания РТУ.

#### Выбор типа программы (РТУ)

1. При нажатии клавиши [▶▶] на дисплее высвечивается индикация "РТУ" и выводится тип программы. Приемник включается в режим выбора типа программы.
2. Для выбора желаемого типа программы нажмите одну из кнопок прямого доступа или выберите желаемый тип РТУ из списка с помощью поворотного регулятора.

\* С целью облегчения настройки за клавишами прямого доступа закреплены следующие типы программ:

Номер клавиши	Тип программы (РТУ)	
	ENGLISH	Английский
1	NEWS	Новости
2	INFO	Информация
3	POP M	Поп-музыка
4	SPORT	Спорт
5	CLASSIC	Классика
6	EASY M	Легкая музыка

3. Если в течение 7 секунд после включения режима выбора РТУ ничего не выбрано, режим автоматически выключается.

#### Поиск РТУ

1. При нажатии клавиши [▶▶] включается режим поиска РТУ.
2. Выберите РТУ.

3. Нажмите клавишу [◀◀] или [▶▶]. При нажатии клавиши [▶▶] поиск вещания заданного типа осуществляется в направлении более высоких частот, при нажатии клавиши [◀◀] — в направлении более низких частот.

Если вещания выбранного типа нет, настроечный поиск прекращается, и приемник возвращается в режим выбора РТУ.

#### Память предварительных настроек РТУ

1. Нажмите клавишу [▶▶], чтобы включить режим выбора РТУ.
2. Выберите из списка желаемый тип программы с помощью поворотного регулятора.

Выбрать можно один из 29 типов.

Тип программы (РТУ)	
Название	Содержание
NEWS	Новости
AFFAIRS	Текущие события
INFO	Информация
SPORT	Спорт
EDUCATE	Образование
DRAMA	Театр
CULTURE	Культура
SCIENCE	Наука
VARIED	Разное
POP M	Поп-музыка
ROCK M	Рок-музыка
EASY M	Легкая музыка
CLASSICS	Классика
OTHER M	Другая музыка
WEATHER	Погода
FINANCE	Финансы
CHILDREN	Детские передачи
SOCIAL	Социальные программы
RELIGION	Религия
PHONE IN	Телефонные опросы
TRAVEL	Туризм
LEISURE	Досуг
JAZZ	Джаз
COUNTRY	Кантри
NATION M	Музыка народов мира
OLDIES	Ретро
FOLK M	Народная
DOCUMENT	Репортажи

3. Если нажать и удерживать в течение 2 секунд или более одну из клавиш прямого доступа, выбранный тип программы записывается в память предварительных настроек.

#### Экстренные сообщения

Любой режим работы может быть прерван экстренными сообщениями. На дисплее появляется индикация "ALARM" (тревога), и принимается сообщение.

- Выключение приема экстренного сообщения

Чтобы прервать экстренное сообщение,

**ON:** Переключение частот между RDS и DAB разрешено.

**OFF:** Переключение частот между RDS и DAB запрещено.

4. Для возврата к предыдущему режиму нажмите клавишу [TITLE].

### Режим REG

#### (местная программа)

При включении данного режима выбирается канал местного радиовещания, принимаемый наилучшим образом. Если функция выключена, то, когда Вы въезжаете в новый район, приемник переключается с принимаемого вещания района, из которого Вы выехали, на вещание нового района, вне зависимости от его качества.

\* Исходное состояние — «OFF» («выкл.»).

#### Примечание:

\* Если принимается общенациональное вещание (например, BBC 2 FM), то режим не работает.

\* Включение/выключение REG работает при включении AF.

- Включение функции REG

Нажмите и удерживайте кнопку [AF] в течение 1 секунды или более при отсутствии на дисплее индикации «REG». На дисплее появляется индикация «REG».

- Выключение функции REG

Нажмите и удерживайте кнопку [AF] в течение 1 секунды или более при наличии на дисплее индикации «REG». Индикация «REG» на дисплее гаснет.

#### Ручная настройка на другие

#### местные станции той же сети

1. Данная функция работает при включенной AF и при выключенной REG.

#### Примечание:

Данная функция работает, когда есть прием местных станций единой сети.

2. Для вызова местной станции нажмите одну из клавиш прямого доступа.

3. Если условия приема вызванной станции недостаточно хороши, еще раз нажмите клавишу прямого доступа с тем же номером. Приемник переключится на другую станцию сети.

### Функция ТА

#### (Дорожные объявления)

Если приемник находится в режиме ожидания дорожных объявлений (ТА), то Вы имеете возможность прослушивать их в приоритетном порядке, как только они начинаются — вне зависимости от режима работы. Вы также можете автоматически настраиваться на дорожные программы.

\* Данный режим работает только при свечении на дисплее индикации «TR». Свечение «TR» означает, что принимаемая радиостанция RDS передает программы с дорожными объявлениями.

- Чтобы включить режим ожидания ТА

При свечении на дисплее индикации «TR» (без «ТА») нажмите клавишу [TA]. На дисплее появится индикация «TR» и «ТА», а приемник находится в режиме ожидания дорожных объявлений. Когда объявление начинается, на дисплее появляется индикация «TRA INFO» (дорожная информация), а затем — название программы. Если во время приема дорожного объявления Вы нажмете клавишу [TA], то оно прерывается, и приемник возвращается в режим ожидания ТА.

- Выключение режима ожидания ТА

Если Вы нажмете клавишу [TA] при свечении на дисплее индикации «TR» и «ТА», на дисплее высвечивается индикация «ТА», а режим ожидания дорожных объявлений выключается.

\* Если «TR» не светится, то при нажатии клавиши [TA] начинается поиск станции TR.

- Поиск станций TR

Если Вы нажмете клавишу [TA], когда на дисплее нет индикации «TR», на дисплее появляется индикация «ТА», а приемник автоматически настраивается на станции с дорожными программами.

#### Примечание:

\* Если нет приема станций с дорожными программами (TR), приемник находится в режиме автоматической настройки. Для ее прекращения еще раз нажмите клавишу [TA], при этом индикация «ТА» погаснет.

### Функция автоматической записи

#### TR-станций

В память предварительных настроек можно записать до 6 станций TR. Если найдено меньше 6 станций, то ранее настроенные станции остаются за теми кнопками, которым не было назначено новых станций. При наличии на дисплее индикации «ТА» нажмите и удерживайте не менее 2 секунд клавишу [P/A]. Станции TR с хорошим качеством сигнала автоматически записываются в память.

\* Если автоматическая запись выполняется в диапазоне FM, то станции записываются в FM3, даже если выбран FM1 или FM2.

### Тип программы (PTY)

Данная функция позволяет Вам переключаться на программу выбранного типа из любого режима работы.

\* Для некоторых стран радиовещание PTY пока не реализовано.

\* В режиме ожидания ТА станции TR имеют приоритет перед всеми типами программ.

- Включение режима ожидания PTY

Нажмите клавишу [▶||] — на дисплее появится индикация «PTY». Когда начнется вещание программы выбранного типа,

«IMPACT» → «BAL 0» → «FAD 0» →

Последний выбранный режим

- При выборе «EXCITE» :

«EXCITE» → «BAL 0» → «FAD 0» →

Последний выбранный режим

- При выборе «CUSTOM» :

«CUSTOM» → «BAL 0» → «FAD 0» →

Последний выбранный режим

- При выборе «Z+OFF» :

«BAL 0» → «FAD 0» → Последний

выбранный режим

### Настройка низких частот

Ниже описан порядок настройки усиления, центральной частоты и добротности низких частот.

1. Нажмите клавишу [A-M] и выберите «BASS».

2. При вращении поворотного регулятора по часовой стрелке низкие частоты выделяются, при вращении против часовой стрелки — ослабляются.

\* Исходное состояние — «B <G 0>» (Диапазон настройки — от -6 до +6).

3. С помощью клавиш [◀] и [▶] выберите «B<F 60>».

Вращая поворотный регулятор по часовой стрелке или против нее, выберите частоту.

\* Исходное состояние — «B<F 60>» (варианты: 60/100/200 Гц).

4. С помощью клавиш [◀] и [▶] выберите «B<Q 1>».

Вращая поворотный регулятор по часовой стрелке или против нее, выберите добротность.

\* Исходное состояние — «B<Q 1>» (варианты: 1/1.25/1.5/2).

5. По завершении настройки для возврата в прежний режим работы нажмите клавишу [A-M] нужное количество раз.

### Настройка высоких частот

Данная настройка выполняется при установке Z-Plus-эквалайзера в состоянии «CUSTOM».

1. Нажмите клавишу [A-M] и выберите «TREBLE».

2. При вращении поворотного регулятора по часовой стрелке высокие частоты выделяются, при вращении против часовой стрелки — ослабляются.

\* Исходное состояние — «T <G 0>» (Диапазон настройки — от -6 до +6).

3. С помощью клавиш [◀] и [▶] выберите «T<F 10>».

Вращая поворотный регулятор по часовой

стрелке или против нее, выберите частоту.

\* Исходное состояние — «T<F 10>» (варианты: 10 кГц/15 кГц).

4. По завершении настройки для возврата в прежний режим работы нажмите клавишу [A-M] нужное количество раз.

### Настройка баланса левый/правый

1. Нажмите клавишу [A-M] и выберите «BAL».

2. Вращение поворотного регулятора по часовой стрелке увеличивает громкость звучания правого громкоговорителя. Вращение против часовой стрелки увеличивает громкость звучания левого громкоговорителя.

\* Настройка исходного состояния — «BAL 0» (Диапазон настройки — от L13 до R13).

3. По завершении настройки для возврата в прежний режим работы нажмите клавишу [A-M] нужное количество раз.

### Настройка баланса фронт/тыл

1. Нажмите клавишу [A-M] и выберите «FAD».

2. Вращение поворотного регулятора по часовой стрелке увеличивает громкость звучания фронтальных громкоговорителей. Вращение против часовой стрелки увеличивает громкость звучания тыловых громкоговорителей.

\* Настройка исходного состояния — «FAD 0» (Диапазон настройки — от F12 до R12).

3. По завершении настройки для возврата в прежний режим работы нажмите клавишу [A-M] нужное количество раз.

### Настройка Z-Plus-эквалайзера

1. Нажмите клавишу [Z+] и выберите для настройки режим Z-Plus-эквалайзера.

2. При нажатии клавиши [A-M] и вращении поворотного регулятора по часовой стрелке происходит настройка в направлении «+», при вращении против часовой стрелки — в направлении «-».

- При выборе «B-BOOST 0» настраиваются низкие частоты в диапазоне от -3 до 3.

- При выборе «IMPACT 0» настраиваются низкие и высокие частоты в диапазоне от -3 до 3.

- При выборе «EXCITE 0» настраиваются низкие и высокие частоты в диапазоне от -3 до 3 с подавлением средних частот.

\* Если выбран Z-Plus-эквалайзер, для перехода в режим «CUSTOM» нажмите клавишу [Z+] на 2 секунды или более. Характеристики в низкочастотном и высокочастотном диапазонах становятся плоскими, при этом на дисплее выводится индикация «Z+FLAT».

Для перехода в режим «Z+ OFF» еще раз нажмите клавишу [Z+].

### Настройка режима MAGNA BASS

Эффект MAGNA BASS не регулирует низкочастотный диапазон так, как обычная

настройка звука, а выделяет глубокие низкие частоты для придания звучанию динамики.

1. Чтобы включить эффект, нажмите клавишу [A-M] и удерживайте ее не менее 1 секунды. На дисплее появится индикация «M-B EX».

2. Чтобы выключить эффект, нажмите клавишу [A-M] и удерживайте ее не менее 1 секунды. На дисплее погаснет индикация «M-B EX».

\* Исходное состояние — «OFF» («выкл.»).

### Режим точного времени (CT)

В данном режиме Вы можете выводить на дисплей точное время, если принимаются сигналы точного времени радиостанции RDS. Дисплей переключается в режим точного времени при нажатии клавиши [DISP].

\* Если сигналы точного времени не принимаются, дисплей имеет вид «CT—:—».

**Примечание:**

В некоторых странах и регионах сигналы точного времени (в составе данных RDS) не передаются. В отдельных регионах точное время может приниматься неправильно.

## Прием радиопередач

### Прослушивание радиопередач

1. Переключитесь в режим радио при помощи клавиши [FNC]. На дисплее появится частота или название сервиса.

2. Для настройки на станцию сначала переключитесь в нужный диапазон с помощью клавиши [BND], чтобы выбрать FM (FM1, FM2, FM3) или AM (MW/LW — длинные или средние волны).

При каждом нажатии клавиши [BND] диапазон переключается в следующем порядке:

FM1 → FM2 → FM3 → AM → FM1...

3. С помощью клавиш [◀] и [▶] настройтесь на нужную станцию.

### Настройка

Существует три типа настройки: поисковая настройка, ручная настройка и использование предварительных настроек.

#### Поисковая настройка

Есть два типа поисковой настройки: прямой поиск (DX SEEK), когда настройка на принятые станции происходит автоматически, и локальный поиск (LOCAL SEEK), при котором настройка осуществляется только на станции с хорошим качеством сигнала.

1. Переключитесь в нужный диапазон с помощью клавиши [BAND], чтобы выбрать FM или AM (MW/LW — длинные или средние волны).

2. Настройтесь на станцию.

12

- Если на дисплее появляется индикация «MANU» (ручная настройка), нажмите и в течение 1 секунды или более удерживайте клавишу [BAND]. Индикация «MANU» исчезнет, и можно приступить к поисковой настройке.

- Если на дисплее появляется индикация «TA», это означает автоматическую настройку на станцию с дорожной программой.

- **Прямой поиск**

Автоматический поиск станций осуществляется с помощью клавиш [◀] и [▶].

При нажатии клавиши [▶] поиск станции осуществляется в направлении более высоких частот, при нажатии клавиши [◀] — в направлении более низких частот.

\* При запуске процесса настройки на дисплее появляется сообщение «DX».

- **Локальный поиск**

При нажатии и удержании в течение 1 секунды или более клавиши [▶] поиск станции осуществляется в направлении более высоких частот, при нажатии клавиши [◀] — в направлении более низких частот. Происходит автоматический выбор станций с хорошим качеством радиосигнала.

\* При запуске процесса настройки на дисплее появляется сообщение «LO».

### Ручная настройка

Есть два способа настройки: быстрая и по шагам. В пошаговом режиме частота перестраивается каждый раз на величину шага. При быстрой настройке можно быстро настроиться на нужную частоту.

1. Переключитесь в нужный диапазон с помощью клавиши [BND], чтобы выбрать FM или AM (MW/LW — длинные или средние волны).

2. Настройтесь на станцию.

- Если на дисплее отсутствует индикация «MANU» (ручная настройка), нажмите и в течение 1 секунды или более удерживайте клавишу [BAND]. Появится индикация «MANU», и можно приступить к ручной настройке.

- **Быстрая настройка**

Для настройки на станцию нажмите и удерживайте в течение 1 секунды или более клавишу [◀] или [▶].

- **Пошаговая настройка**

Для настройки на станцию нажимайте клавишу [◀] или [▶].

### Настройка на предустановленные станции

В память предварительных настроек можно записать в общей сложности 24 станции (по 6 в каждом диапазоне — FM1, FM2, FM3 и AM (MW/LW)).

1. Нажмите клавишу [BND] и выберите диапазон (FM или AM (MW/LW)).

2. Выберите желаемую станцию с помощью

клавиш прямого доступа.

\* Чтобы записать станцию в память предварительных настроек, нажмите и в течение 1 секунды или более удерживайте одну из клавиш прямого доступа.

### Предварительная настройка вручную

1. Настройтесь на нужную станцию путем поисковой или ручной настройки или вызвав ее из памяти предварительных настроек.

2. Нажмите одну из клавиш прямого доступа и удерживайте ее в течение как минимум 2 секунд, чтобы записать станцию в память предварительных настроек.

### Автоматическая запись

При автоматической записи запоминаются первые 6 станций, найденные при автоматическом поиске. Если найдено меньше 6 станций, то ранее настроенные станции остаются за теми кнопками, которым не было назначено новых станций.

1. Нажмите клавишу [BND] и выберите диапазон (FM или AM (MW/LW)).

2. Нажмите клавишу [P/A] и удерживайте ее в течение 1 секунды или более. Станции с хорошим качеством сигнала автоматически записываются в память предварительных настроек.

\* Если автоматическая запись выполняется в диапазоне FM, то станции записываются в FM3, даже если выбран FM1 или FM2.

### Сканирование предварительных настроек

При сканировании осуществляется последовательная настройка на записанные в память предварительных настроек станции. Это удобно при поиске нужной станции в памяти.

1. Нажмите клавишу [P/A]

2. После настройки на нужную станцию нажмите клавишу [P/A] еще раз, чтобы перейти к прослушиванию.

**Примечание:**

\* Не нажимайте клавишу [P/A] дольше 2 секунд, иначе включится функция автоматической записи, и приемник приступит к записи станций.

## RDS (Система Радиоданных)

Данный аппарат снабжен декодером системы RDS для приема вещательных станций, передающих данные RDS.

Эта система позволяет приемнику отображать название принятой станции (PS), а также автоматически переключаться на более качественно принимаемую частоту (AF), если она становится доступна в результате Вашего передвижения.

Кроме того, система может переключаться на прием дорожных объявлений из любого

режима.

Если принимается информация EON (приоритетная), то дополнительно появляется возможность переключения между предустановленными станциями единой сети и переключения с принимаемой станции на дорожные объявления, поступающие от других станций (TP). В некоторых странах эти возможности отсутствуют.

Функции RDS доступны только в FM диапазоне.

- AF: альтернативная частота

- PS: название программы

- PTY: тип программы

- EON: приоритетная информация из других сетей

- TP: дорожная информация

\* Если качественный прием станции RDS в данном месте прекращается, на дисплее мерцает «AF». При восстановлении приема мерцающая «AF» прекращается.

### Функция AF (Альтернативная частота)

Функция AF позволяет аппарату поддерживать качество приема путем переключения на другие частоты данной радиовещательной сети.

\* Исходное состояние — «ON» («вкл.»).

- Выключение функции AF

Нажмите клавишу [AF] при наличии на дисплее индикации «AF» (светится или мерцает). Индикация «AF» гаснет, и функция выключается.

- Включение функции AF

Нажмите клавишу [AF] при отсутствии на дисплее индикации «AF». Появляется индикация «AF», и функция включается.

\* Если условия приема станции, на которую настроен приемник, ухудшаются, «AF» начинает мерцать, а приемник пытается найти альтернативную частоту. Если найти ее не удается, на дисплее появляется индикация «SEARCH» (поиск), и приемник ищет ту же программу на другой частоте.

- Режим AF при совместной работе RDS и DAB

Если одна и та же программа передается как по RDS, так и по DAB, а режим AF включен, приемник автоматически выбирает программу с наилучшим качеством приема.

\* Данная возможность реализована только в случае совместной работы с цифровыми тюнерами DAN913 и DAN950z (они приобретаются отдельно).

\* Исходное состояние — «ON» («вкл.»).

1. Нажмите и в течение 1 секунды или более удерживайте клавишу [TITLE], чтобы включить контроль выбора настройки.

2. С помощью клавиш выберите «LINK ACT».

3. С помощью поворотного регулятора выберите вариант «ON» (по часовой стрелке) или «OFF» (против часовой стрелки).