

# 10.

## Радиоприемник

Система настройки: тюнер с PLL синтезатором.

Принимаемые частоты:

FM : от 87,5 до 108 МГц (шаг 0,05 МГц)

MW : от 531 до 1602 кГц (шаг 9 кГц)

LW : от 153 до 279 кГц (шаг 3 кГц)

## CD проигрыватель

Система воспроизведения: система звуковых компакт-дисков Digital Audio

Диапазон частот : от 10 Гц до 20 кГц (+-1 дБ)

Отношение сигнал/шум : 100 дБ (1 кГц) IHF-A

Динамический диапазон: 95 дБ (1 кГц)

Искажения : 0,01%

## Общие

Выходная мощность : 4 x 27 Вт (DIN 45324, 14,4 В)

Напряжение питания : постоянный ток 14 В (допустимо от 10,8 до 15,6 В)

Ток потребления : не более 15 А

Сопротивление громкоговорителей : 4 Ом (допустимо от 4 до 8 Ом)

Номинальный ток активной антенны : не более 500 мА

Вес :

Основной блок — 1,3 кг

Габаритные размеры :

Основной блок — 178 (ширина) x 50 (высота) x 157 (глубина) мм

## Примечание:

\* Технические характеристики и оформление могут изменяться без предупреждения с целью дальнейшего совершенствования.

# Clarion

# DXZ738RMP

RDS-EON FM/MW/LW

CD/MP3/WMA

DVD/CD/MD

DAB

RDS/EON

NET

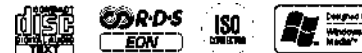

Фирма-изготовитель: «Clarion Co., Ltd.», Япония

22-3, Shibuya 2-chome, Shibuya-ku, Tokyo 150, Japan

Заводы: ->Clarion Co., Ltd., Япония;

- «Dongguan Clarion Orient Electronics Co., Ltd.», Китай;

- «Clarion (Malaysia) Sdn., Bhd.», Малайзия;

- «Clarion Manufacturing Corporation of the Philippines», Филиппины;

- «Clarion (Taiwan) Manufacturing Co., Ltd.», Тайвань;

- «Dispositivos de Precision Electronics, S.A. de C.V.», Мексика

- «Clarion Co.», Венгрия



ME67

Вы приобрели автомобильный радиоприемник с проигрывателем компакт-дисков фирмы “Клариян Лтд.”, Япония (“Clarion Co., Ltd”, Japan). Модель Clarion DXZ738RMP предназначена для приема радиопередач и воспроизведения компакт-дисков CD/MP3/ в автомобильных аудиосистемах. Это изделие широко известно в кругах истинных ценителей высококлассного звука. Качество и безопасность подтверждены множеством тестов, проведенных как зарубежными, так и российскими испытательными лабораториями. Изготовитель в течение 3-х лет (срок службы) после выпуска данного изделия обеспечивает

наличие комплектующих для проведения ремонта и технического обслуживания, по истечении которого эксплуатация и техническое обслуживание продолжают в соответствии с действующими нормативными документами. Изделие остается безопасным для жизни, здоровья человека и окружающей среды в течение всего срока эксплуатации. Гарантийный срок — 1 год.

**ВНИМАНИЕ!**

Если Вы приобрели аппаратуру надлежащего качества, то, по российским законам, она не подлежит возврату или обмену на аналогичный товар других размера, формы и т.д.

**Информация о Российской сертификации**

№ сертификата соответствия	Орган по сертификации	Нормативные документы	Наименование сертифицированной продукции	Срок действия
РОСС JP.ME67.BO1674	ОС “Циклон-тест”	ГОСТ 17692-89 ГОСТ 28279-89	Автомобильные радио-, телеприемники с проигрывателями компакт-кассет, компакт/мини-дисков и MP-3 плеерами	2 года

**ВНИМАНИЕ!**

Данная аппаратура содержит лазерную систему и классифицируется как “лазерный продукт класса 1”. В целях правильной эксплуатации внимательно прочтите Руководство по эксплуатации и сохраните его для дальнейшего применения. В случае возникновения проблем с проигрывателем обращайтесь, пожалуйста, на ближайшую АВТОРИЗОВАННУЮ сервисную станцию. Не пытайтесь открывать корпус, т.к. при этом Вы можете подвергнуться прямому воздействию лазерного луча.

**ВНИМАНИЕ!**

Применение регулировок и процедур управления, не описанных в Руководстве по эксплуатации, может привести к возникновению опасного излучения.

CLASS1 LASER PRODUCT



**9.**

В случае ошибки выдается одно из следующих сообщений. Для разрешения проблем следуйте приведенным ниже указаниям.

	Сообщение об ошибке	Причина	Способ устранения
CD/MP3/MMA	ERROR 2	CD застрял в лотке и не выходит.	Дефект механизма CD проигрывателя. Обратитесь по месту приобретения.
	ERROR 3	CD не может воспроизводиться из-за царапин и т.п.	Вставьте диск без царапин и деформации.
	ERROR 6	CD вставлен обратной стороной	Выньте диск и вставьте правильно.
CD чейнджер	ERROR 2	В CD чейнджер не вставлен диск.	Обратитесь по месту приобретения.
	ERROR 3	CD в CD чейнджере не может воспроизводиться из-за царапин и т.п.	Вставьте диск без царапин и деформации.
	ERROR 6	CD в CD чейнджере вставлен обратной стороной и не может воспроизводиться.	Выньте диск и вставьте правильно.
MD чейнджер	ERROR H	Выдается при перегреве MD чейнджера и автоматической остановке воспроизведения. В MD чейнджер не вставлен диск.	Примите меры для снижения температуры и дайте MD чейнджеру остыть.
	ERROR 2		Ошибка механизма MD чейнджера. Обратитесь по месту приобретения.
	ERROR 3	MD в MD чейнджере не может воспроизводиться из-за царапин и т.п.	Вставьте диск без царапин и деформации.
	ERROR 6	MD в MD чейнджере вставлен обратной стороной и не может воспроизводиться. Выдается при загрузке в MD чейнджер диска без записи.	Выньте диск и вставьте правильно.  Вставьте в MD чейнджер диск с записью.
DVD чейнджер	ERROR 2	Диск в DVD чейнджере не способен воспроизводиться.	Ошибка механизма DVD чейнджера. Обратитесь по месту приобретения.
	ERROR 3	Диск вDVD чейнджере не может воспроизводиться из-за царапин и т.п.	Вставьте диск без царапин и деформации
	ERROR 6	Диск в DVD чейнджере вставлен обратной стороной и не может воспроизводиться.	Выньте диск и вставьте правильно.
	ERROR P	Нарушение родительского контроля.	Установите правильный уровень контроля.
	ERROR R	Ошибка регионального кода.	Пользуйтесь дисками соответствующей зоны.

Если появляются иные сообщения об ошибках, нажмите кнопку перезапуска. Если проблема не устранилась, выключите аппарат и обратитесь за консультацией по месту приобретения.

8.		
Неисправность	Причина	Способ устранения
Аппарат не включается (нет звука).	Перегорел предохранитель.	Замените предохранитель новым того же номинала.
	Неправильное подключение.	Обратитесь за консультацией по месту приобретения аппарата.
При совместной работе аппарата с усилителями или антенной отсутствует звук.	Замыкание на корпус вывода антенны, либо для антенного усилителя необходим слишком большой ток.	1. Выключите аппарат. 2. Отсоедините от вывода антенны все провода, включите аппарат и проверьте их тестером на замыкание. 3. Снова включите аппарат. 4. Подсоединяйте провода по одному. Если усилитель выключится до того, как все провода будут подключены, установите дополнительное реле.
При нажатии клавиш ничего не происходит. Неправильные показания дисплея.	Сбой микропроцессора в результате помех и т.п.	Выключите аппарат, нажмите на клавишу открытия и снимите СПУ. Тонким предметом нажмите на кнопку перезапуска на время около 2 секунд.  Кнопка перезапуска
	Загрязнение разъемов СПУ или основного блока.	Сотрите грязь мягкой тканью, смоченной спиртом.
Отсутствует звук	Сработала схема защиты громкоговорителя.	1. Уменьшите громкость звука. Работоспособность может восстановиться при выключении и последующем включении аппарата. 2. Если звук пропадет вновь, обратитесь по месту приобретения аппарата.
	Уже загружен другой диск.	Выньте диск, прежде чем вставлять другой.
Отсутствует звук	На диске нет файлов MP3/WMA.	Правильно записывайте на диск файлы MP3/WMA.
	Файлы не распознаются как MP3/WMA.	Правильно осуществляйте кодирование.
	Неверная файловая система.	Пользуйтесь файловой системой ISO9660 уровня 1, 2, 3 или системой JOULIET или Romeo.
Звук прерывистый или зашумленный.	Диск загрязнен.	Протрите диск мягкой тканью.
	Диск сильно поцарапан или деформирован.	Замените диск.
Звук прерывается или пропадает.	Неправильное кодирование файлов MP3/WMA.	Правильно осуществляйте кодирование.
Некачественный звук после включения.	При парковке в сыром месте на внутреннюю оптику могли попасть капельки воды.	Перед включением дайте аппарату просохнуть в течение 1 часа.
Неправильное имя файла.	Неверная файловая система.	Пользуйтесь файловой системой ISO9660 уровня 1, 2, 3 или системой JOULIET или Romeo.
Не воспроизводится список воспроизведения.	Неправильные имя или расширение файла.	Для имен файлов MP3/WMA пользуйтесь только алфавитно-цифровыми символами. Список воспроизведения должен иметь расширение «.M3U» или «.ASX».

## СОДЕРЖАНИЕ

1. ПРЕДУПРЕЖДЕНИЯ .....	3
Откидная панель .....	3
Обращение с компакт-дисками .....	3
2. ОРГАНЫ УПРАВЛЕНИЯ .....	4
3. ТЕРМИНОЛОГИЯ .....	5
НАЗНАЧЕНИЕ И ДЕЙСТВИЕ КЛАВИШ .....	5
ИНДИКАТОРЫ ДИСПЛЕЯ .....	6
4. СПУ (Съемная панель управления) .....	7
5. ДИСТАНЦИОННОЕ УПРАВЛЕНИЕ .....	8
Назначение кнопок пульта дистанционного управления .....	9
6. УПРАВЛЕНИЕ .....	10
Основные операции .....	10
Прием радиопередач .....	12
Воспроизведение в режимах CD/MP3/WMA .....	15
Общие для всех режимов операции .....	21
7. УПРАВЛЕНИЕ ДОПОЛНИТЕЛЬНЫМ ОБОРУДОВАНИЕМ .....	24
Управление CD/MD чейнджером .....	24
Управление телевизором .....	26
Управление цифровым тюнером DAB .....	27
8. В СЛУЧАЕ ЗАТРУДНЕНИЙ .....	30
9. СООБЩЕНИЯ ОБ ОШИБКАХ .....	31
10. ТЕХНИЧЕСКИЕ ХАРАКТЕРИСТИКИ .....	32

## 1.

1. Данный аппарат предназначен только для 4-колесных автомобилей. Недопустима его установка на тракторы, автопогрузчики, бульдозеры, внедорожные автомобили, 2- или 3-колесные мотоциклы, катера и другие специальные транспортные средства.
2. Если в салоне автомобиля слишком холодно, а проигрыватель включается после включения отопления, на диске или деталях оптики проигрывателя может осесть роса, что делает воспроизведение невозможным. Если роса осела на диске, вытрите его мягкой тканью. Если роса осела на деталях оптики проигрывателя, не включайте его по меньшей мере 1 час. Роса испарится, и работоспособность восстановится.
3. При езде по ухабистой дороге звук может прерываться вследствие сильной вибрации.



### ВНИМАНИЕ!

Во время открывания и закрывания ОТКИДНОЙ ПАНЕЛИ соблюдайте осторожность, чтобы не защемить пальцы. Их можно травмировать.

1. Пользоваться аппаратом следует всегда при закрытой ОТКИДНОЙ ПАНЕЛИ.
2. При открывании и закрывании ОТКИДНОЙ ПАНЕЛИ не следует прилагать чрезмерных усилий или совершать непредусмотренных действий.
3. Не используйте открытую ОТКИДНУЮ ПАНЕЛЬ как подставку для различных предметов.
4. Закрывая ОТКИДНУЮ ПАНЕЛЬ, не нажимайте кнопку открывания OPEN.
5. Сильные удары по органам управления или дисплею могут вызвать повреждения или деформацию.
6. Если ОТКИДНАЯ ПАНЕЛЬ открылась не полностью, осторожно откройте ее рукой.

### Обращение с компакт-дисками

Пользуйтесь только компакт-дисками с

маркировкой  или .

Не пользуйтесь дисками некруглой формы (в виде сердца, восьмигранными и т.п.). Некоторые CD, записанные на CD-R или CD-RW, не смогут воспроизводиться.

### Обращение

В отличие от обычных музыкальных CD, диски CD-R и CD-RW легко портятся при высокой температуре и влажности, и некоторые из них не смогут воспроизводиться. Таким образом, не следует долго хранить их в машине. У новых дисков могут быть шероховатые края. В таких случаях проигрыватель может не работать или звук будет прерывистым. Чтобы выровнять края диска, воспользуйтесь чем-либо наподобие шариковой ручки.

Данная модель снабжена откидной панелью, что позволило увеличить размер дисплея.



на станцию DAB.

2. Переключайте программы с помощью клавиш [◀] или [▶].

**Примечание:**

В зависимости от станции названия программ могут быть одинаковыми.

### Сканирование программ

В данном режиме сканируются все принимаемые от данной станции DAB программы с прослушиванием 10-секундных фрагментов каждой. Это удобно при поиске нужной программы.

1. С помощью клавиши [FNC] настройтесь на станцию DAB.

2. Следующая операция выполняется в зависимости от подключенной модели.

Нажмите клавишу [P/A]. Появляется индикация "SERVICE SC" (сканирование сервисов), и аппарат выдает по 10 секунд вещания для каждой программы. При сканировании на дисплее отображаются названия программ.

3. Чтобы остановить сканирование при настройке на нужную программу, нажмите клавишу [P/A].

### Ручная память

Для программ DAB аппарат имеет режим ручной памяти. Для кнопок прямого доступа можно назначить до 18 программ (по 6 программ на каждую - [M1], [M2], [M3]).

1. С помощью клавиши [FNC] переключитесь в режим цифрового тюнера DAB.

2. Нажмите клавишу [BND], чтобы выбрать один из вышеописанных вариантов.

3. Нажмите клавишу [◀] или [▶], чтобы настроиться на станцию.

4. Нажмите и не менее 2 секунд удерживайте клавишу прямого доступа (с 1-й по 6-ю), чтобы записать программу.

**Примечание:**

\* Прерывающая программа (PTY или INFO) не может записываться в ручную память.

### Вызов предварительных настроек

1. С помощью клавиши [FNC] переключитесь в режим цифрового тюнера DAB.

2. Нажимайте клавишу [BND], чтобы переключать дисплей в следующем порядке: [M1] → [M2] → [M3] → [M1]...

3. Чтобы вызывать программы предварительной настройки, нажимайте клавиши прямого доступа.

**Примечание:**

\* При нажатии и удержании в течение не менее чем 2 секунд клавиш прямого доступа принимаемая в данный момент программа записывается в ручную память.

### Режим альтернативной частоты AF

В этом режиме приемник переключается на другую частоту вещания той же радиовещательной сети с целью достичь оптимального качества.

\* Исходное состояние — "ON" ("вкл.").

\* Если качество приема падает, на дисплее появляется индикация "SEARCH", а приемник ищет ту же программу на другой частоте.

\* Подробнее режим AF описан в разделе "RDS (Система радиоданных)" настоящего руководства.

- Включение AF
- Выключение AF
- Переключение AF между RDS И DAB

Если одна и та же программа передается как по RDS, так и по DAB, а режим AF включен, приемник автоматически переключается на вещание с наилучшим качеством.

### Дорожные объявления (TA)

В режиме ожидания TA при начале дорожного объявления оно имеет приоритет над всеми режимами. Возможно также автоматическая настройка на дорожную программу (TP).

\* Этот режим возможен только при свечении на дисплее индикации « » . Если она есть, это означает, что принимаемая радиостанция DAB или RDS имеет дорожную программу.

\* Подробнее режим TA описан в разделе "RDS (Система радиоданных)" настоящего руководства.

- Включение режима ожидания TA
- Выключение режима ожидания TA
- Поиск станции TP

**Примечания:**

\* Если нет приема станции с дорожной программой, аппарат прекращает поиск.

\* Если принимается передаваемая станцией RDS дорожная программа, индикатор « » может светиться. В данном случае для поиска TP нажмите клавишу [TA]. Для возврата в предыдущий режим еще раз нажмите клавишу [TA].

### INFO (Объявления)

В режиме ожидания INFO в случае приема выбранной информационной программы приемник автоматически переключится на нее.

- INFO

Если нажать и в течение 1 секунды или больше удерживать клавишу [TA], на дисплее появится индикация "INFO", а приемник перейдет в режим ожидания INFO. Если начинается прием выбранной информации, объявление появляется на дисплее. Если нажать и в течение 1 секунды или более удерживать клавишу [TA] во время приема объявления, прием прекращается, и приемник возвращается в режим ожидания INFO.

• Данная клавиша предназначена для открытия откидной панели при сильном нажатии..

• Настройка громкости осуществляется путем вращения регулятора по часовой стрелке или против нее.  
• Регулятор предназначен для выполнения различных настроек.

[Z+]

• Для выбора одного из четырех типов записанных в память звуковых характеристик.

[TA]

• Для включения режима ожидания дорожных объявлений (TA).

[COLOR]

• Для смены цвета подсветки клавиш.

[AF]

• Для включения/выключения режима альтернативной частоты (AF).

• При нажатии и удержании — для включения/выключения режима местного радиовещания.

[D]

• Для переключения режимов дисплея (главный вид, точное время).

[T]

• В режиме CD — для ввода заголовков.

• При нажатии и удержании в течение 1 секунды или дольше — для перехода в режим настройки.

[P/A]

• В режиме радио — для сканирования предустановленных настроек. При нажатии и удержании выполняется автоматическая запись.

[UP], [DN]

• Выбор каталога (только режим MP3/WMA).

• В режиме радио — для записи станций в память или их непосредственного вызова.

[PLAY LIST]

• При нажатии и удержании в течение 1 секунды — включение/выключение режима списка воспроизведения (только режим MP3/WMA).

[RDM]

• В режиме CD — для воспроизведения в случайном порядке.

• При нажатии и удержании в течение 1 секунды — для воспроизведения в случайном порядке каталога (только режим MP3/WMA).

[RPT]

• В режиме CD — для повторного воспроизведения.

• При нажатии и удержании в течение 1 секунды — для повторного воспроизведения каталога (только режим MP3/WMA).

[SCN]

• В режиме CD — для воспроизведения со сканированием и прослушивания по 10 секунд каждого из треков.

• При нажатии и удержании в течение 1 секунды — для воспроизведения в со сканированием каталогов (только режим MP3/WMA).

[▶▶]

• В режиме радио — для включения режима ожидания типа программы (PTY) или составных частей PTY.

• В режиме CD — воспроизведение или пауза CD.

[◀◀], [▶▶]

• В режиме радио — выбор станции, в режиме CD — выбор трека. С помощью этих клавиш осуществляются различные настройки.

• При нажатии и удержании в течение 1 секунды и более — ускоренное продвижение в прямом или обратном направлении.

[BND]

• В режиме радио — переключение диапазонов, поисковая или ручная настройка.

• В режиме CD — воспроизведение первого трека.

[A-]

• Для переключения звуковых режимов — низкие/высокие, баланс левый/правый или фронт/тыл, Z-Plus эквалайзер, MAGNA BASS.

• При нажатии и удержании в течение 1 секунды — включение/выключение режима MAGNA BASS.

[FNC]

• При нажатии клавиши аппарат включается.

При нажатии и удержании более 1 секунды аппарат выключается.

• Для переключения режимов работы: радио, CD и т.д.

[▲]

• Для извлечения вставленного в аппарат CD.

• Гнездо для установки CD

### Действие клавиш при подключении дополнительного оборудования

- При подключении CD/MD/DVD

#### чейнджера

\* Подробно см. в разделе "Управление CD/MD чейнджером". При использовании DVD чейнджера необходимо обратиться к его инструкции по эксплуатации.

[D]

• В режиме MD чейнджера при нажатии и удержании — переключение заголовков диска/трека.

• В режиме CD чейнджера при нажатии и удержании — переключение заголовков пользователя/трека и т.д.

[T]

• Для ввода заголовков в режиме CD чейнджера.

• Для выбора заголовка в режиме CD-text или MD чейнджера в режиме CD чейнджера.

[UP], [DN]

• Для выбора диска.

[RDM]

• Для воспроизведения в случайном порядке.

При нажатии и удержании — для воспроизведения всех дисков в случайном порядке.

#### [RPT]

• Для повторного воспроизведения. При нажатии и удержании — для повтора всего диска.

#### [BND]

• Переход к следующему по порядку диску.

#### [SCN]

• Для воспроизведения со сканированием и прослушивания по 10 секунд каждого из треков. При нажатии и удержании — сканирование диска.

#### [▶ II ]

• Воспроизведение/пауза CD, MD или DVD.

#### [◀ ], [▶ ]

• Выбор трека при прослушивании диска.  
• При нажатии и удержании в течение 1 секунды и более — ускоренное продвижение в прямом или обратном направлении.

### • При подключении телевизора/цифрового тюнера DAB

\* Подробно см. в разделах «Управление телевизором» и «Управление цифровым тюнером DAB».

#### [P/A]

• Для сканирования предварительных настроек в режиме ТВ. При нажатии и удержании — автоматическая запись каналов (только для ТВ тюнера).

#### [AF]

• Для включения/выключения альтернативной частоты в режиме DAB (только для тюнера DAB).

#### [▶ II ]

• Для включения режима ожидания типа программы (PTY) или составных частей PTY в режиме DAB.

#### [TA]

• Для включения режима ожидания дорожных объявлений (TA) в режиме DAB (только для тюнера DAB).

• Для записи или вызова каналов из памяти.

#### [◀ ], [▶ ]

• Выбор канала.

#### [BND]

• Переключение диапазонов.

• При нажатии и удержании — переключение режимов поисковой или ручной настройки.

в течение 1 секунды или более. Каналы с хорошим качеством сигнала автоматически записываются в память предварительных настроек.

\* Если автоматическая запись выполняется в диапазоне FM, то станции записываются в FM3, даже если выбран FM1 или FM2.

### Сканирование предварительных настроек

При сканировании осуществляется последовательная настройка на каналы, записанные в память предварительных настроек. Это удобно при поиске нужного канала в памяти.

1. Нажмите клавишу [P/A]

2. После настройки на нужный канал нажмите клавишу [P/A] еще раз, чтобы перейти к просмотру.

**Примечание:**  
\* Не нажимайте клавишу [P/A] дольше 2 секунд, иначе включится функция автоматической записи, и приемник приступит к записи станций.

### Настройка зоны приема телепередач

При выборе зоны приема телепередач изменяются настройки ТВ тюнера.

1. Нажмите и не менее 1 секунды удерживайте клавишу [T], чтобы переключить дисплей в режим выбора настроек.

2. С помощью клавиши [◀ ] или [▶ ] выберите “TV AREA”.

3. Нажмите клавишу [▶ II ].

4. С помощью поворотного регулятора выберите зону приема.

5. Еще раз нажмите клавишу [▶ II ].

6. Нажмите клавишу [T], чтобы вернуться в предыдущий режим.

### Настройка приема телепередач

При выборе настройки приема телепередач изменяются настройки приема для подключенной к ТВ тюнеру ТВ антенны.

1. Нажмите и не менее 1 секунды удерживайте клавишу [T], чтобы переключить дисплей в режим выбора настроек.

2. С помощью клавиши [◀ ] или [▶ ] выберите “TV DIVER”.

3. С помощью поворотного регулятора выберите “ON” («вкл.» — по часовой стрелке) или “OFF” («выкл.» — против часовой стрелки).

• **ON** : Включается визуальная настройка приема.

• **OFF** : Настройка выключается.

4. Нажмите клавишу [T], чтобы вернуться в предыдущий режим.

## DAB

### Режим управления DAB

Если подключить с помощью кабеля CeNET цифровой тюнер DAN913 или DAB9500z (приобретается отдельно), всеми его режимами можно управлять с данного аппарата.

### Прослушивание цифрового радиовещания

1. С помощью клавиши [FNC] переключитесь в режим цифрового тюнера DAB.

2. Если аппарат принимает радиовещание DAB, дисплей переключается в следующем порядке:

Частотный канал → Значок сервиса

### Переключение дисплея

Переключаться между главным видом (значок сервиса) и вспомогательным (тип программы PTY) можно при помощи клавиши [D], нажав и удерживая ее не менее 1 секунды.

#### Примечание:

\* Если принимается радиовещание DAB, то вид дисплея в нормальном режиме приема и в случае приема предварительных настроек одинаков.

\* Количество программ и расписание радиовещания зависит от радиостанции DAB.

\* Если мощность сигнала DAB падает, громкость звука уменьшается.

### Поисковая настройка

1. С помощью клавиши [FNC] переключитесь в режим цифрового тюнера DAB.

2. Нажмите и не менее 1 секунды удерживайте клавишу [◀ ] или [▶ ].

3. Когда приемник настраивается на радиостанцию DAB, на дисплее появляется индикация “DAB”.

\* Если приемник не обнаружит станций DAB, поиск прекращается. Дисплей возвращается в предыдущее состояние.

### Ручная настройка

1. С помощью клавиши [FNC] переключитесь в режим цифрового тюнера DAB.

2. Нажмите и не менее 1 секунды удерживайте клавишу [BND]. На дисплее появляется индикация “MANU” (ручная).

3. Нажмите и не менее 1 секунды удерживайте клавишу [◀ ] или [▶ ], чтобы настроиться на станцию.

\* Если в течение 7 секунд ничего не предпринимается, ручная настройка прекращается, а дисплей возвращается в предыдущее состояние.

### Переключение программ

1. С помощью клавиши [FNC] настройтесь

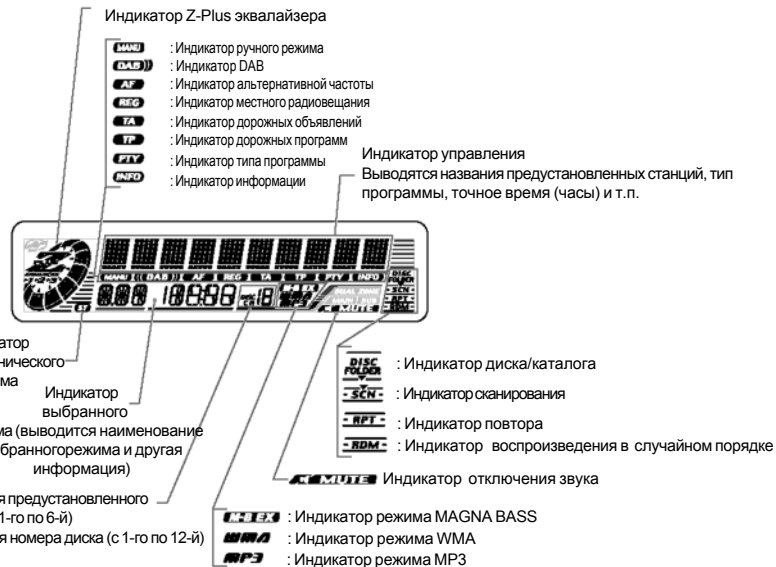

### ЖК экран

При переохлаждении работа экрана может замедлиться, а изображение — потускнеть; это не является неисправностью. При нормальной температуре экран восстановится.

## Режимы ТВ тюнера

Если подсоединить приобретенный отдельно ТВ тюнер с помощью кабеля CeNET, то аппарат сможет управлять всеми его режимами. Для просмотра телепередач необходимы ТВ тюнер и монитор.

## Просмотр телепередач

1. С помощью клавиши [FNC] выберите режим TV.
2. С помощью клавиши [BND] выберите нужный диапазон (TV1 или TV2). Диапазоны переключаются при каждом нажатии клавиши.
3. С помощью клавиши [◀◀] или [▶▶] настройтесь на нужный канал.

## Просмотр видеозаписей

ТВ тюнер имеет входной разъем VTR, к которому можно подключить 1 внешнее устройство. Подключите ко входному разъему ТВ тюнера видеоплеер (VCP) или видеомагнитофон (VCR) с питанием 12 В.

1. С помощью клавиши [▶|◀] выберите VTR.
2. Чтобы вернуться к просмотру телепередач, нажмите клавишу [▶|◀].

## Настройка

Существует три типа настройки: поисковая настройка, ручная настройка и использование предварительных настроек.

## Поисковая настройка

1. С помощью клавиши [BND] выберите нужный диапазон (TV1 или TV2). Диапазоны переключаются при каждом нажатии клавиши.

\* Если на дисплее появляется индикация "MANU" (ручная настройка), нажмите и в течение 1 секунды или более удерживайте клавишу [BND]. Индикация "MANU" исчезнет, и можно приступить к поисковой настройке.

2. Автоматический поиск каналов осуществляется с помощью клавиш [◀◀] и [▶▶]. При нажатии клавиши [▶▶] поиск каналов осуществляется в направлении более высоких частот, при нажатии клавиши [◀◀] — в направлении более низких частот.

## Ручная настройка

Есть два способа настройки: быстрая и по шагам. В пошаговом режиме частота перестраивается каждый раз на величину шага. При быстрой настройке можно быстро

настроиться на нужную частоту.

1. Переключите диапазон с помощью клавиши [BND], чтобы выбрать нужный диапазон (TV1 или TV2).

\* Если на дисплее отсутствует индикация "MANU" (ручная настройка), нажмите и в течение 1 секунды или более удерживайте клавишу [BND]. Появится индикация "MANU", и можно приступить к ручной настройке.

2. Настройтесь на станцию.

• Для настройки на канал нажмите и удерживайте в течение 1 секунды или более клавишу [◀◀] или [▶▶].

• Для настройки на канал нажимайте клавишу [◀◀] или [▶▶].

## Настройка на предустановленные станции

В память предварительных настроек можно записать в общей сложности 12 каналов (по 6 в каждом диапазоне — TV1 или TV2).

1. Нажмите клавишу [BND] и выберите диапазон (TV1 или TV2).
2. Выберите нужный канал с помощью клавиш прямого доступа.

\* Чтобы записать станцию в память предварительных настроек, нажмите и в течение 2 секунд или более удерживайте одну из клавиш прямого доступа.

## Предварительная настройка вручную

1. Настройтесь на нужный канал путем поисковой или ручной настройки или вызвав ее из памяти предварительных настроек.
2. Нажмите одну из клавиш прямого доступа и удерживайте ее в течение как минимум 2 секунд, чтобы записать канал в память предварительных настроек.

## Автоматическая запись

При автоматической записи запоминаются первые 6 ТВ каналов, найденных при автоматическом поиске. Если найдено меньше 6 каналов с качественным сигналом, то ранее настроенные каналы остаются за теми кнопками, которым не было назначено новых каналов.

1. Нажмите клавишу [BND] и выберите диапазон (TV1 или TV2).
2. Нажмите клавишу [P/A] и удерживайте ее

4.

Панель управления можно снимать, чтобы предотвратить кражу аппарата. Храните снятую панель управления в футляре для СПУ, чтобы не поцарапать ее. Рекомендуется брать панель управления с собой, выходя из машины.

## СНЯТИЕ СПУ

1. Выключите аппарат, нажав кнопку [FUNC] и удерживая ее в течение 1 секунды или более.
2. Чтобы открыть откидную панель, вдавите кнопку открытия до конца.

\* Если откидная панель открывается не до конца, аккуратно приоткройте ее рукой.

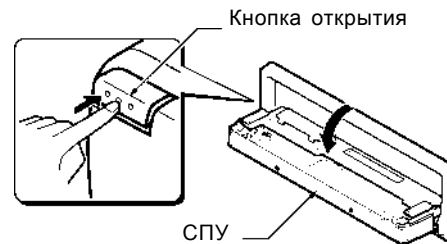

3. Потяните СПУ к себе и выньте ее.

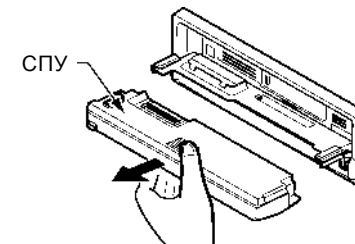

4. Закройте поддерживающий клапан.

**ВНИМАНИЕ!**

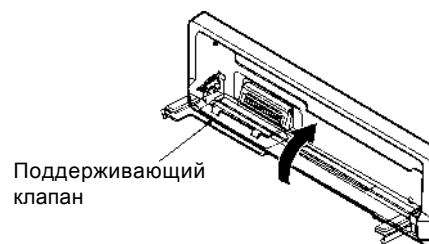

## УСТАНОВКА СПУ

1. Вставьте в основной блок правую сторону СПУ.
2. Вставьте в основной блок левую сторону СПУ.

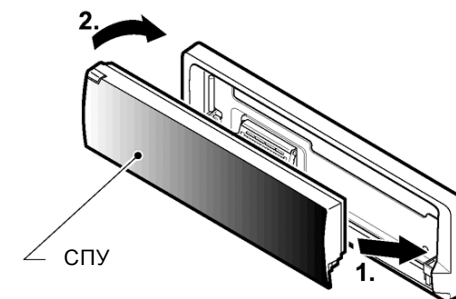

**ВНИМАНИЕ!**

**Примечание:**  
Если СПУ испачкалась, вытирать грязь можно только чистой сухой тканью.

## 5.

Если Вы приобрели пульт дистанционного управления RCB-130 (он не входит в комплект поставки аппарата), то сможете воспользоваться операциями дистанционного управления.

### Пульт дистанционного управления

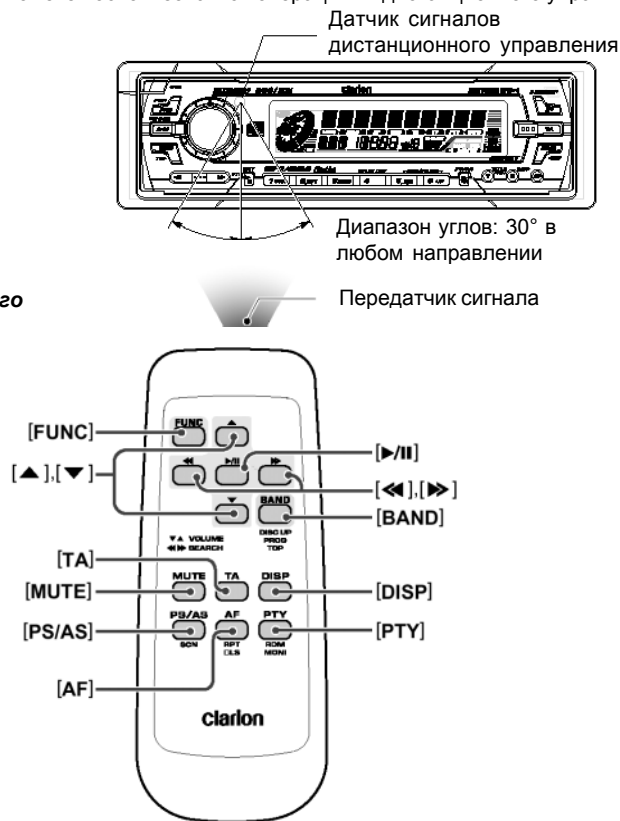

1. Переверните пульт дистанционного управления и сдвиньте заднюю крышку в направлении, указанном стрелкой.
2. Вставьте в пульт поставляемые вместе с пультом батарейки типа AA (SUM-3, IECR-6/1.5 V), соблюдая полярность, указанную на рисунке, и закройте крышку.

#### Примечания:

Неправильное использование батареек может привести к их взрыву. Соблюдайте следующие правила:

Заменяйте обе батарейки одновременно.  
Не разбирайте батарейки, не нагревайте их и не подвергайте короткому замыканию.  
Не бросайте батарейки в огонь.

Утилизируйте батарейки надлежащим образом.

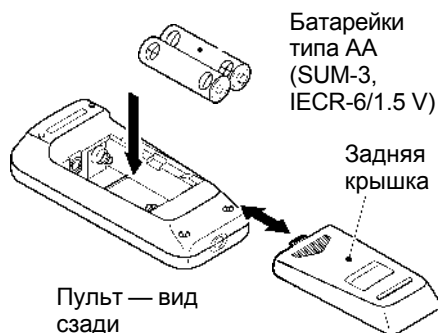

нажмите клавишу [◀◀].

2. При двойном нажатии клавиши [◀◀] происходит переход к началу предыдущего трека.

### Ускоренное продвижение

Для ускоренного продвижения в прямом направлении нажмите клавишу [▶▶] не менее чем на 1 секунду.

Для ускоренного продвижения в обратном направлении нажмите клавишу [◀◀] не менее чем на 1 секунду.

### Воспроизведение со сканированием

При сканировании поочередно автоматически проигрывается по 10 секунд для каждого из треков на диске. Режим выполняется до его отмены.

\* Воспроизведение со сканированием удобно при поиске нужного трека.

1. Чтобы включить воспроизведение со сканированием, нажмите клавишу [SCN]. На дисплее появится индикация «SCN».
2. Чтобы остановить воспроизведение со сканированием, нажмите клавишу [SCN] еще раз. Индикация «SCN» на дисплее гаснет, и продолжается воспроизведение текущего трека.

### Воспроизведение диска со сканированием

При сканировании поочередно автоматически проигрывается по 10 секунд первого из треков каждого диска, вставленного в CD (MD) чейнджер. Режим выполняется до его отмены.

\* Воспроизведение со сканированием удобно при поиске нужного диска.

1. Чтобы включить воспроизведение со сканированием, нажмите и в течение не менее чем 1 секунды удерживайте клавишу [SCN]. На дисплее появится индикация «DISC» и «SCN».
2. Чтобы остановить воспроизведение со сканированием, нажмите клавишу [SCN] еще раз. Индикация «DISC» и «SCN» на дисплее гаснет, и продолжается воспроизведение текущего трека.

### Повтор воспроизведения

В этом режиме текущий трек повторяется. Режим выполняется до его отмены.

1. Чтобы включить воспроизведение с повтором, нажмите клавишу [RPT]. На дисплее появится индикация «RPT».

2. Чтобы остановить воспроизведение с повтором, нажмите клавишу [RPT] еще раз. Индикация «RPT» на дисплее гаснет, и возобновляется обычное воспроизведение.

### Воспроизведение диска с повтором

В этом режиме после воспроизведения всех треков выбранного диска его воспроизведение автоматически начинается вновь с первого трека. Режим автоматически выполняется до его отмены.

1. Чтобы включить воспроизведение с повтором, нажмите и удерживайте не менее 1 секунды клавишу [RPT]. На дисплее появится индикация «DISC» и «RPT».
2. Чтобы остановить воспроизведение с повтором, нажмите клавишу [RPT] еще раз. Индикация «DISC» и «RPT» на дисплее гаснет, и возобновляется обычное воспроизведение.

### Воспроизведение в случайном порядке

В этом режиме треки на диске воспроизводятся без определенной последовательности. Режим выполняется до его отмены.

1. Чтобы включить воспроизведение в случайном порядке, нажмите клавишу [RDM]. На дисплее появится индикация «RDM».
2. Чтобы остановить воспроизведение в случайном порядке, нажмите клавишу [RDM] еще раз. Индикация «RDM» на дисплее гаснет, и возобновляется обычное воспроизведение.

### Воспроизведение диска в случайном порядке

В этом режиме треки и диски воспроизводятся без определенной последовательности. Режим выполняется до его отмены.

1. Чтобы включить воспроизведение в случайном порядке, нажмите и удерживайте в течение не менее чем 1 секунды клавишу [RDM]. На дисплее появится индикация «DISC» и «RDM».
2. Чтобы остановить воспроизведение в случайном порядке, нажмите клавишу [RDM] еще раз. Индикация «DISC» и «RDM» на дисплее гаснет, и возобновляется обычное воспроизведение.

**CD/MD**

Если Вы подключили с помощью кабеля CeNET CD/MD чейнджер (приобретается отдельно), то им можно управлять с помощью данного аппарата. Аппарат может управлять двумя чейнджерами.

Чтобы начать воспроизведение, с помощью клавиши [FNC] переключитесь в режим CD/MD чейнджера. Если подключено 2 CD/MD чейнджера, с помощью клавиши [FNC] выберите один из них.

\* Если на дисплее появляется сообщение "NO MAG" (нет магазина), вставьте в CD чейнджер магазин. При загрузке в плейер магазина появляется сообщение "DISC CHK" (проверка диска).

\* Если на дисплее появляется сообщение "NO DISC" (нет диска), выньте магазин и вставьте диски во все гнезда, а затем вновь вставьте магазин в CD чейнджер.

\* Если на дисплее появляется сообщение "NO DISC" (нет диска), вставьте в MD чейнджер MD диски.

**Примечание:**

\* Некоторые диски, записанные в режиме CD-R/CD-RW, могут не воспроизводиться.

**ВНИМАНИЕ!****CD****CD-ROM.****Пауза воспроизведения**

1. Нажмите клавишу [▶||], чтобы приостановить воспроизведение. На дисплее появляется индикация "PAUSE".

2. Чтобы возобновить воспроизведение, еще раз нажмите клавишу [▶||].

**Просмотр заголовков CD**

Данный аппарат может показывать данные заголовков компакт-дисков CD-text, а также заголовки, введенные в память аппарата пользователем.

\* Заголовки дисков CD-Text можно просматривать только с помощью чейнджера CDC655Tz.

**CDC655z CDC1255z:**

Чтобы показать заголовок, нажмите клавишу [D].

**CDC655 z:**

1. Чтобы показать заголовок, нажмите клавишу [D].

2. При каждом нажатии клавиши [D] более чем на 1 секунду вид заголовка переключается в следующем порядке:

Заголовок пользователя (диск) → CD-text (диск) → Исполнитель → CD-text (трек) → Заголовок пользователя (диск)...

**Примечание:**

\* Если воспроизводимый CD не является диском CD-text или заголовки не введены пользователем, то на дисплее выдается

сообщение "NO TITLE" (нет заголовков).

\* Если на диске CD-text отсутствуют заголовки, то на дисплее выдается сообщение "NO TITLE" (нет заголовков).

**Переключение заголовка диска/трека (MD)**

Аппарат может показывать заголовки дисков и треков, записанные на диске. Могут отображаться заголовки длиной до 128 знаков (с прокруткой).

\* Заголовок для MD с помощью данного аппарата ввести нельзя.

1. Чтобы показать заголовок, нажмите клавишу [D].

2. При каждом нажатии клавиши [D] более чем на 1 секунду вид заголовка переключается с диска на трек.

**Примечание:**

\* Если на MD отсутствуют заголовки, то на дисплее выдается сообщение "NO TITLE" (нет заголовков).

**Прокрутка заголовка**

Установите автоматическую прокрутку "SCROLL" в положение "ON" («вкл.») или "OFF" («выкл.»). (Исходное состояние — "ON" («вкл.»)). См. подраздел «Настройка способа вывода заголовков» в разделе «Общие для всех режимов операции».

- «ON» :

Заголовок прокручивается автоматически.

- «OFF» :

Заголовок прокручивается при нажатии клавиши [T].

**Выбор CD**

Клавиши [DN] и [UP] соответствуют дискам в магазине. Выберите нужный диск с их помощью.

\*Если CD не вставлен в магазин, появляется сообщение «NO DISC».

**Выбор MD**

Клавиши [DN] и [UP] соответствуют дискам в магазине. Выберите нужный диск с их помощью.

\*Если MD не вставлен в магазин, появляется сообщение «NO DISC».

**Выбор трека**

- 

1. Чтобы перейти к началу следующего трека, нажмите клавишу [▶▶].

2. При каждом нажатии клавиши [▶▶] происходит переход к началу следующего трека.

- 

1. Чтобы перейти к началу текущего трека,

**Назначение кнопок пульта дистанционного управления**

Режим Клавиша	Радио (RDS)	CD/MP3/WMA	CD/MD чейнджер DVD чейнджер	Телевизор
[FNC]	Переключение режимов: радио, DAB, CD/MP3/WMA, DVD, CD/MD чейнджер, DVD чейнджер, телевизор			
[BAND]	Переключение диапазонов приема.	Воспроизведение первого трека.	Переход к следующему по порядку диску.	Переключение диапазонов приема.
[▲], [▼]	Регулировка уровня громкости (во всех режимах).			
[◀], [▶]	Переход к следующему или предыдущему каналу предварительной настройки.	Переход к следующему или предыдущему треку. При нажатии и удержании в течение 1 секунды и более — ускоренное продвижение в прямом или обратном направлении.	Переход к следующему или предыдущему каналу предварительной настройки.	
[▶  ]	Не имеет действия.	Пауза/воспроизведение.	Не имеет действия.	
[MUTE]	Включение/выключение звука.			
[TA]	Включение/выключение дорожных объявлений.			
[D]	Переключение между главным видом дисплея и точным временем.			
[PS/AS]	Сканирование предварительных настроек. При нажатии и удержании в течение 2 секунд — автоматическое сохранение.	Воспроизведение со сканированием. При нажатии и удержании в течение 1 секунды — воспроизведение каталога со сканированием (режим MP3/WMA).	Воспроизведение со сканированием. При нажатии и удержании в течение 1 секунды — воспроизведение диска со сканированием.	Сканирование предварительных настроек. При нажатии и удержании в течение 2 секунд — автоматическое сохранение.
[AF]	Вкл./выкл. альтернативной частоты. При нажатии и удержании в течение 1 секунды — вкл./выкл. региональной программы.	Воспроизведение с повтором. При нажатии и удержании в течение 1 секунды — воспроизведение каталогов с повтором (режим MP3/WMA).	Воспроизведение с повтором. При нажатии и удержании в течение 1 секунды — воспроизведение дисков с повтором.	Не имеет действия.
[PTY]	Вкл./выкл. режима ожидания типа программы.	Воспроизведение в случайном порядке. При нажатии и удержании в течение 1 секунды — воспроизведение дисков в случайном порядке (режим MP3/WMA).	Воспроизведение в случайном порядке. При нажатии и удержании в течение 1 секунды — воспроизведение дисков в случайном порядке.	Выбор телевизора или видеоматрицы.

Некоторые одноименные клавиши основного блока и пульта дистанционного управления имеют разное действие.

: данный раздел следует читать, сверяясь по рисункам раздела 2 «ОРГАНЫ УПРАВЛЕНИЯ».

## Основные операции



### ВНИМАНИЕ!

\*Порядок ввода заголовков описан в подразделе "Ввод заголовков" раздела "Общие для всех режимов операции".  
\*Если сигналы точного времени не принимаются, дисплей имеет вид "СТ—:—".

### Установка режима работы Z-Plus-эквалайзера

В память данного аппарата записано 4 типа звуковых эффектов. Выберите тот из них, который предпочитаете.

\* Исходное состояние — "Z+ OFF" (эквалайзер выкл.).

При каждом нажатии клавиши [Z+] эффекты переключаются в следующем порядке:

"Z+ OFF" → "B-BOOST" → "IMPACT" → "EXCITE" → "CUSTOM" → "Z+ OFF" → ...

- B-BOOST : подъем низких частот
- IMPACT : подъем низких и высоких частот
- EXCITE : подъем низких и высоких частот с подавлением средних частот
- CUSTOM : определяется пользователем
- Z+ OFF : без эффекта

### Настройка сабвуфера

\* Исходное состояние — "SW-VOL 0" (сабвуфер выкл.).

\* Следует выбрать режим LPF 50, LPF80 или LPF120.

1. Нажмите клавишу [A-M], и на дисплее появится «SW-VOL 0».

2. С помощью поворотного регулятора установите уровень от -6 до +6.

3. По завершении настройки для возврата в прежний режим работы нажмите клавишу [ -M] нужное количество раз.

### Настройка звука

Нажмите клавишу [A-M] и выберите настраиваемый параметр. При каждом нажатии клавиши [A-] параметры переключаются в следующем порядке:

• "B-BOOST" :  
"SW VOL 0" → "B-BOOST" → "BAL 0" → "FAD 0" →

• "IMPACT" :  
"SW VOL 0" → "IMPACT" → "BAL 0" → "FAD 0" →

• "EXCITE" :  
"SW VOL 0" → "EXCITE" → "BAL 0" → "FAD 0" →

• "CUSTOM" :  
"SW VOL 0" → "CUSTOM" → "BAL 0" → "FAD 0" →

• "Z+OFF" :  
"SW VOL 0" → "BAL 0" → "FAD 0" →

установите значение от 0 до 8.

3. Нажмите и в течение не менее чем 2 секунд удерживайте клавишу [▶||], чтобы записать цвет в память и выйти из режима настройки.

Цвет	Уровень красного R	Уровень зеленого G
RED	8	0
MANDARIN	8	1
ORANGE	8	2
AMBER	8	4
YELLOW	8	6
Y-GREEN	6	8
LIME	4	8
GREEN	2	8
D-GREEN	0	8

### Ввод заголовков

Можно записать в память и видеть на дисплее заголовки длиной до 10 знаков (для CD, CD чейнджера и ТВ каналов). Ниже показано, сколько заголовков можно ввести в каждом из режимов.

Режим	Количество заголовков
CD	50 заголовков
ТВ	20 заголовков
CD чейнджер	
При подключении CDC655z	60 заголовков
При подключении CDC655Tz	100 заголовков
При подключении CDC1255z	50 заголовков

1. Выберите нужный режим (CD, CD чейнджер, ТВ) с помощью клавиши [FNC].

2. Выберите CD в чейнджере или включите ТВ канал, для которых Вы хотите записать заголовок, и запустите воспроизведение.

3. С помощью клавиши [D] переключите дисплей на главный вид.

4. Нажмите клавишу [T].

5. Курсор перемещается с помощью клавиш [◀] или [▶].

6. С помощью клавиши [D] выберите тип знаков. При каждом нажатии клавиши [D] типы знаков сменяются в следующем порядке:

Заглавные буквы → Цифры → Символы  
→ Национальные буквы → Заглавные буквы ...

7. С помощью поворотного регулятора выберите нужную букву. При вращении регулятора по часовой стрелке курсор переходит к следующей по порядку букве, против часовой стрелки — к предыдущей.

8. Чтобы ввести все знаки (до 10), повторяйте шаги с 5-го по 7-й.

9. Чтобы записать заголовок в память и выйти из режима ввода, нажмите и в течение не менее 2 секунд удерживайте клавишу [▶||].

### Стирание заголовков

1. Выберите CD в чейнджере или включите ТВ канал, для которых Вы хотите стереть заголовок, и запустите воспроизведение.

2. С помощью клавиши [D] переключите дисплей на главный вид.

3. Нажмите клавишу [T].

4. Нажмите клавишу [BND].

5. Чтобы стереть заголовок из памяти и выйти из режима ввода заголовков, нажмите и в течение не менее 2 секунд удерживайте клавишу [▶||].

### Включение аппарата

#### Примечание:

\* Не следует долгое время пользоваться данным аппаратом, не включая двигатель. Если Вы слишком сильно разрядите аккумулятор, запуск двигателя может оказаться невозможным, а срок службы аккумулятора при этом сокращается.

1. Нажмите клавишу [FNC].

2. Включится подсветка дисплея. Аппарат автоматически настраивается на режим работы, выбранный перед его выключением, и автоматически включает контроль этого режима.

3. Чтобы выключить аппарат, нажмите клавишу [FNC] и удерживайте ее не менее 1 секунды.

#### Примечание:

\* Проверка системы

При первом включении аппарата после подключения всех проводов ему необходимо осуществить проверку подключения оборудования. При включении аппарата, после появления на дисплее сначала сообщения "SYSTEM CHECK", а затем — "PUSH PWR", нажмите клавишу [FNC]. Аппарат приступает к проверке системы. По завершении проверки аппарат выключается, и клавишу [FNC] следует нажать еще раз.

### Выбор режима работы

1. Для смены режима работы нажмите клавишу [FNC].

2. При каждом нажатии клавиши [FNC] режим работы переключается в следующем порядке:

→ DAB → CD/MP3/WMA → CD  
→ MD → DVD  
AUX → ...

\* Внешнее оборудование, не подключенное посредством интерфейса SeNET, не показывается.

### Настройка громкости

При вращении поворотного регулятора по часовой стрелке громкость увеличивается, против часовой стрелки — уменьшается.

\* Громкость регулируется в диапазоне от 0 (минимум) до 33 (максимум).

### Переключение режима дисплея

Для выбора желаемого вида дисплея нажимайте клавишу [D]. При каждом нажатии клавиши [D] дисплей переключается с главного вида на точное время:

Главный вид → Точное время → Главный вид  
\* Выбранный вид дисплея становится исходным. Если выполняется настройка (например, громкости), дисплей моментально переключается на контроль данной операции, а затем, спустя несколько секунд после завершения настройки, возвращается к выбранному виду.

выберите **"AUX/TEL"**.

3. С помощью поворотного регулятора выберите **"AUX"** (внешний источник) или **"TEL"** (телефон).

• **AUX** :Входной кабель AUX/TEL подключается ко внешнему источнику звука.

• **TEL** :Входной кабель AUX/TEL подключается к звуковому выходу сотового телефона.

4. Нажмите клавишу [T], чтобы вернуться в предыдущий режим.

### Настройка чувствительности внешнего входа

Если звук от внешнего источника плохо слышен даже на максимальной громкости, настройте чувствительность при помощи следующей процедуры.

\* Исходное состояние — **"SENS LOW"** (низкая чувствительность).

1. Нажмите и не менее 1 секунды удерживайте клавишу [T], чтобы переключить дисплей в режим выбора настроек.

2. С помощью клавиши [◀] или [▶] выберите **"AUX SENS"**.

3. С помощью поворотного регулятора выберите **"SENS HIGH"** (высокая чувствительность), **"SENS MID"** (средняя чувствительность) или **"SENS LOW"** (низкая чувствительность).

4. Нажмите клавишу [T], чтобы вернуться в предыдущий режим.

### Настройка внешнего громкоговорителя для сотового телефона (телефон TEL-002, приобретается отдельно)

1. Нажмите и не менее 1 секунды удерживайте клавишу [T], чтобы переключить дисплей в режим выбора настроек.

2. С помощью клавиши [◀] или [▶] выберите **"TEL-SP"**.

3. С помощью поворотного регулятора выберите **"RIGHT"** (справа) или **"LEFT"** (слева).

• **RIGHT** : Телефонный разговор будет слышен из правого громкоговорителя, подключенного к аппарату.

• **LEFT** : Телефонный разговор будет слышен из левого громкоговорителя, подключенного к аппарату

4. Нажмите клавишу [T], чтобы вернуться в предыдущий режим.

### Включение/выключение прерывания телефонным разговором

Если Вы подключили к данному аппарату сотовый телефон (при помощи приобретаемого отдельно кабеля), то можно слушать разговор через громкоговорители аппарата.

22

\* Исходное состояние — **"OFF"** («выкл.»).

1. Нажмите и не менее 1 секунды удерживайте клавишу [T], чтобы переключить дисплей в режим выбора настроек.

2. С помощью клавиши [◀] или [▶] выберите **"TEL-SWITCH"**.

3. Вращая поворотный регулятор по часовой стрелке или против нее, выберите один из вариантов, которые сменяются в следующем порядке:

**"OFF"** («выкл.») → **"ON"** («вкл.») → **"MUTE"** («звук выкл.») → **"OFF"** ...

• **OFF** : Аппарат продолжает нормальную работу, в том числе и при телефонном разговоре.

**Примечание:**

\*Если Вы пользуетесь набором «свободные руки» HANDS-FREE, пожалуйста, установите режим **"ON"**, чтобы прослушивать телефонные разговоры с помощью данного аппарата.

• **ON** : Вы сможете слушать разговор через громкоговорители аппарата.

\* При разговоре можно подстраивать громкость звука Ваших громкоговорителей с помощью поворотного регулятора.

• **MUTE** : Во время телефонного разговора звук аппарата приглушается.

4. Нажмите клавишу [T], чтобы вернуться в предыдущий режим.

### Настройка подсветки клавиш

Для выбора типа цвета нажимайте клавишу [COLOR]. При каждом нажатии клавиши тип сменяется в следующем порядке:

Переменный (COLOR SCAN) → Красный (RED) → Мандариновый (MANDARIN) → Оранжевый (ORANGE) → Янтарный (AMBER) → Желтый (YELLOW) → Светло-Зеленый (Y-GREEN) → Морской волны (LIME) → Зеленый (GREEN) → Темно-зеленый (D-GREEN) → Выбранный пользователем (USER) → Переменный (COLOR SCAN) ...

• **CLR SCAN**: Цвета сменяются автоматически.

\*Исходное состояние — **"CLR SCAN"**.

\*Цвета сменяются каждые 3 секунды.

• : Исходное состояние уровней красного и зеленого цветов соответственно **«R>8 G>8»**. Выбрав режим **«USER»**, нажмите и в течение не менее чем 1 секунды удерживайте клавишу [COLOR] — до появления на дисплее **«R>8 G>8»**.

1. Перемещайте курсор с помощью клавиш [◀] или [▶].

2. С помощью поворотного регулятора

### Настройка низких частот

Ниже описан порядок настройки усиления, центральной частоты и добротности низких частот.

1. Нажмите клавишу [A-M] и выберите **"BASS"**.

2. При вращении поворотного регулятора по часовой стрелке низкие частоты выделяются, при вращении против часовой стрелки — ослабляются.

\* Исходное состояние — **«B <G 0>»** (Диапазон настройки — от -6 до +6).

3. С помощью клавиш [◀] и [▶] выберите **"B<F 50>"**.

Вращая поворотный регулятор по часовой стрелке или против нее, выберите частоту.

\* Исходное состояние — **"B<F 50>"** (варианты: 50/100/200 Гц).

4. С помощью клавиш [◀] и [▶] выберите **"B<Q 1>"**.

Вращая поворотный регулятор по часовой стрелке или против нее, выберите добротность.

\* Исходное состояние — **"B<Q 1>"** (варианты: 1/1.25/1.5/2).

5. По завершении настройки для возврата в прежний режим работы нажмите клавишу [ -M] нужное количество раз.

### Настройка высоких частот

Данная настройка выполняется при установке Z-Plus-эквалайзера в состояние **"CUSTOM"**.

1. Нажмите клавишу [A-M] и выберите **"TREBLE"**.

2. При вращении поворотного регулятора по часовой стрелке высокие частоты выделяются, при вращении против часовой стрелки — ослабляются.

\* Исходное состояние — **"T <G 0>"** (Диапазон настройки — от -6 до +6).

3. С помощью клавиш [◀] и [▶] выберите **"T<FREQ 12k>"**.

Вращая поворотный регулятор по часовой стрелке или против нее, выберите частоту.

\* Исходное состояние — **"T<F 10>"** (варианты: 8 кГц/12 кГц).

4. По завершении настройки для возврата в прежний режим работы нажмите клавишу [ -M] нужное количество раз.

### Настройка баланса левый/правый

1. Нажмите клавишу [A-M] и выберите **"BAL"**.

2. Вращение поворотного регулятора по часовой стрелке увеличивает громкость звучания правого громкоговорителя. Вращение против часовой стрелки увеличивает громкость звучания левого громкоговорителя.

\* Настройка исходного состояния — **"BAL 0"** (Диапазон настройки — от L13 до R13).

3. По завершении настройки для возврата в прежний режим работы нажмите клавишу

[A-M] нужное количество раз.

### Настройка баланса фронт/тыл

1. Нажмите клавишу [A-M] и выберите **"FADER 0"**.

2. Вращение поворотного регулятора по часовой стрелке увеличивает громкость звучания фронтальных громкоговорителей. Вращение против часовой стрелки увеличивает громкость звучания тыловых громкоговорителей.

\* Настройка исходного состояния — **"FADER 0"** (Диапазон настройки — от F12 до R12).

3. По завершении настройки для возврата в прежний режим работы нажмите клавишу [A-M] нужное количество раз.

### Настройка Z-Plus-эквалайзера

1. Нажмите клавишу [Z+] и выберите для настройки режим Z-Plus-эквалайзера.

2. При нажатии клавиши [A-M] и вращении поворотного регулятора по часовой стрелке происходит настройка в направлении «+», при вращении против часовой стрелки — в направлении «-».

• При выборе **«B-BOOST 0»** настраиваются низкие частоты в диапазоне от -3 до 3.

• При выборе **«IMPACT 0»** настраиваются низкие и высокие частоты в диапазоне от -3 до 3.

• При выборе **«EXCITE 0»** настраиваются низкие и высокие частоты в диапазоне от -3 до 3 с подавлением средних частот.

\* Если выбран Z-Plus-эквалайзер, для перехода в режим **«CUSTOM»** нажмите клавишу [Z+] на 2 секунды или более. Характеристики в низкочастотном и высокочастотном диапазонах становятся плоскими, при этом на дисплее выводится индикация **"Z+FLAT"**.

Для перехода в режим **"Z+ OFF"** еще раз нажмите клавишу [Z+].

### Настройка режима MAGNA BASS

Эффект MAGNA BASS не регулирует низкочастотный диапазон так, как обычная настройка звука, а выделяет глубокие низкие частоты для придания звучанию динамики.

1. Чтобы включить эффект, нажмите клавишу [A-M] и удерживайте ее не менее 1 секунды.

На дисплее появится индикация **«M-B EX»**.

2. Чтобы выключить эффект, нажмите клавишу [A-M] и удерживайте ее не менее 1 секунды. На дисплее погаснет индикация **«M-B EX»**.

\* Исходное состояние — **"OFF"** («выкл.»).

### Режим точного времени (СТ)

В данном режиме Вы можете выводить на дисплей точное время, если принимаются сигналы точного времени радиостанции RDS. Дисплей переключается в режим точного времени нажатием клавиши [D].

\* Если сигналы точного времени не принимаются, дисплей имеет вид **"СТ—:—"**.

**Примечание:**

В некоторых странах и регионах сигналы точного времени (в составе данных RDS) не передаются. В отдельных регионах точное время может приниматься неправильно.

## Прием радиопередач

### Прослушивание радиопередач

1. Переключитесь в режим радио при помощи клавиши [FNC]. На дисплее появится частота или название сервиса.  
2. Для настройки на станцию сначала переключитесь в нужный диапазон с помощью клавиши [BND], чтобы выбрать FM (FM1, FM2, FM3) или AM (MW/LW — длинные или средние волны).  
При каждом нажатии клавиши [BND] диапазон переключается в следующем порядке: FM1 → FM2 → FM3 → AM → FM1...  
3. С помощью клавиш [◀◀] [▶▶] настройтесь на нужную станцию.

### Настройка

Существует три типа настройки: поисковая настройка, ручная настройка и использование предварительных настроек.

#### Поисковая настройка

Есть два типа поисковой настройки: прямой поиск (DX SEEK), когда настройка на принятые станции происходит автоматически, и локальный поиск (LOCAL SEEK), при котором настройка осуществляется только на станции с хорошим качеством сигнала.  
1. Переключитесь в нужный диапазон с помощью клавиши [BAND], чтобы выбрать FM или AM (MW/LW — длинные или средние волны).

2. Настройтесь на станцию.

- Если на дисплее появляется индикация "MANU" (ручная настройка), нажмите и в течение 1 секунды или более удерживайте клавишу [BAND]. Индикация "MANU" исчезнет, и можно приступить к поисковой настройке.

- Если на дисплее появляется индикация « », это означает автоматическую настройку на станцию с дорожной программой.

#### Прямой поиск

Автоматический поиск станций осуществляется с помощью клавиш [◀◀] и [▶▶]. При нажатии клавиши [▶▶] поиск станции осуществляется в направлении более высоких частот, при нажатии клавиши [◀◀] — в направлении более низких частот.

\* При запуске процесса настройки на дисплее появляется сообщение «DX».

#### Локальный поиск

При нажатии и удержании в течение 1 секунды или более клавиши [▶▶] поиск станции осуществляется в направлении более высоких частот, при нажатии клавиши [◀◀] — в направлении более низких частот. Происходит автоматический выбор станций с хорошим качеством радиосигнала.

\* При запуске процесса настройки на дисплее появляется сообщение «LO».

### Ручная настройка

Есть два способа настройки: быстрая и пошаговая. В пошаговом режиме частота

перестраивается каждый раз на величину шага. При быстрой настройке можно быстро настроиться на нужную частоту.

1. Переключитесь в нужный диапазон с помощью клавиши [BND], чтобы выбрать FM или AM (MW/LW — длинные или средние волны).

2. Настройтесь на станцию.

- Если на дисплее отсутствует индикация "MANU" (ручная настройка), нажмите и в течение 1 секунды или более удерживайте клавишу [BAND]. Появится индикация "MANU", и можно приступить к ручной настройке.

#### Быстрая настройка

Для настройки на станцию нажмите и удерживайте в течение 1 секунды или более клавишу [◀◀] или [▶▶].

#### Пошаговая настройка

Для настройки на станцию нажимайте клавишу [◀◀] или [▶▶].

### Настройка на предустановленные станции

В память предварительных настроек можно записать в общей сложности 24 станции (по 6 в каждом диапазоне — FM1, FM2, FM3 и AM (MW/LW)).

1. Нажмите клавишу [BND] и выберите диапазон (FM или AM (MW/LW)).

2. Выберите желаемую станцию с помощью клавиш прямого доступа.

\* Чтобы записать станцию в память предварительных настроек, нажмите и в течение 1 секунды или более удерживайте одну из клавиш прямого доступа.

### Предварительная настройка вручную

1. Настройтесь на нужную станцию путем поисковой или ручной настройки или вызвав ее из памяти предварительных настроек.

2. Нажмите одну из клавиш прямого доступа и удерживайте ее в течение как минимум 2 секунд, чтобы записать станцию в память предварительных настроек.

### Автоматическая запись

При автоматической записи запоминаются первые 6 станций, найденные при автоматическом поиске. Если найдено меньше 6 станций, то ранее настроенные станции остаются за теми кнопками, которым не было назначено новых станций.

1. Нажмите клавишу [BND] и выберите диапазон (FM или AM (MW/LW)).

2. Нажмите клавишу [P/A] и удерживайте ее в течение 1 секунды или более. Станции с хорошим качеством сигнала автоматически записываются в память предварительных настроек.

\* Если автоматическая запись выполняется в диапазоне FM, то станции записываются в FM3, даже если выбран FM1 или FM2.

### Показ приветствия

Приветствие выводится вне зависимости от того, включен или выключен аппарат. Приветствие можно отключить и вновь включить.

\* Исходное состояние — "ON" (вкл.).

1. Нажмите и не менее 1 секунды удерживайте клавишу [T], чтобы переключить дисплей в режим выбора настроек.

2. С помощью клавиши [◀◀] или [▶▶] выберите "MESSAGE".

3. С помощью поворотного регулятора выберите "OFF" (выкл.) или "ON" (вкл.).

4. Нажмите клавишу [T], чтобы вернуться в предыдущий режим.

### Настройка способа вывода заголовков

Настройка способа вывода CD-текста, заголовков MP3/WMA или MD.

\* Исходное состояние — "ON" (вкл.).

1. Нажмите и не менее 1 секунды удерживайте клавишу [T], чтобы переключить дисплей в режим выбора настроек.

2. С помощью клавиши [◀◀] или [▶▶] выберите "AUTO SCROLL".

3. С помощью поворотного регулятора выберите "ON" («вкл.») или "OFF" («выкл.»).

• ON : Автоматическая прокрутка.

• OFF : Прокрутка 1 раз — при смене заголовка или нажатии клавиши заголовка.

4. Нажмите клавишу [T], чтобы вернуться в предыдущий режим.

### Регулировка подсветки

Вы можете включить или выключить управление подсветкой.

\* Исходное состояние — "ON" («вкл.»).

1. Нажмите и не менее 1 секунды удерживайте клавишу [T], чтобы переключить дисплей в режим выбора настроек.

2. С помощью клавиши [◀◀] или [▶▶] выберите "DIMMER".

3. С помощью поворотного регулятора выберите "ON" («вкл.») или "OFF" («выкл.»).

4. Нажмите клавишу [T], чтобы вернуться в предыдущий режим.

### Регулировка контрастности

\* Исходное состояние — "6".

1. Нажмите и не менее 1 секунды удерживайте клавишу [T], чтобы переключить дисплей в режим выбора настроек.

2. С помощью клавиши [◀◀] или [▶▶] выберите "CONTRAST".

3. С помощью поворотного регулятора выберите значение 1...11.

4. Нажмите клавишу [T], чтобы вернуться в предыдущий режим.

### Индикатор защиты от похищения

Красный индикатор защиты от похищения предназначен для предотвращения кражи. Если из устройства выдвинута СПУ, он мерцает.

\* Исходное состояние — "OFF" («выкл.»).

1. Нажмите и не менее 1 секунды удерживайте клавишу [T], чтобы переключить дисплей в режим выбора настроек.

2. С помощью клавиши [◀◀] или [▶▶] выберите "BLINK LED".

3. С помощью поворотного регулятора выберите "ON" («вкл.») или "OFF" («выкл.»).

4. Нажмите клавишу [T], чтобы вернуться в предыдущий режим.

### Настройка фильтра нижних частот

\* Исходное состояние — "LPF 120 Hz".

1. Нажмите и не менее 1 секунды удерживайте клавишу [T], чтобы переключить дисплей в режим выбора настроек.

2. С помощью клавиши [◀◀] или [▶▶] выберите "SUB-W LPF".

3. С помощью поворотного регулятора выберите нужное значение. С каждым его поворотом значение меняется в следующем порядке:

REAR → LPF 50 Hz → LPF 80 Hz → LPF 120 Hz

4. Нажмите клавишу [T], чтобы вернуться в предыдущий режим.

### Режим внешнего входа AUX

В данной системе имеется разъем внешнего входа, и Вы можете прослушивать звук от внешних источников, подключенных к аппарату.

### Переключение внешний источник/телефон

К аппарату можно подключить как внешний источник звука или музыки, так и телефон, и слушать звук с помощью громкоговорителей.

При подключении телефона или внешнего устройства можно выбрать один из этих источников.

\* Исходное состояние — "AUX" (внешнее устройство).

1. Нажмите и не менее 1 секунды удерживайте клавишу [T], чтобы переключить дисплей в режим выбора настроек.

2. С помощью клавиши [◀◀] или [▶▶]

## Воспроизведение в случайном порядке каталогов

В этом режиме все треки в каталоге воспроизводятся без определенной последовательности.

1. Чтобы включить воспроизведение в случайном порядке, нажмите клавишу **[RDM]**. На дисплее появится индикация «**RDM**». На дисплее появится индикация «**FOLDER**» и «**RDM**», а на месте заголовка трека появится индикация «**■ - RANDOM**», и приблизительно через 2 секунды начнется воспроизведение в случайном порядке.

2. Чтобы остановить воспроизведение в случайном порядке, нажмите клавишу **[RDM]** еще раз. Индикация «**RDM**» на дисплее гаснет, и возобновляется обычное воспроизведение.

## PLAY LIST (Режим списка воспроизведения)

В данном режиме можно воспроизводить файлы до пятой метки времени путем считывания записанной на диске информации.

1. Нажмите и в течение не менее чем 1 секунды удерживайте клавишу **[PLAY LIST]**, чтобы перейти в режим списка воспроизведения.

\* Воспроизведение списка возможно только, если на CD-R/RW присутствуют файлы с расширением «**.M3U**» или «**.ASX**».

\* На диске может содержаться до 5 списков воспроизведения, в каждом — до 255 файлов.

2. Для перехода от одного трека к другому пользуйтесь клавишами **[◀]** и **[▶]**.

3. Для перехода к предыдущему списку воспроизведения нажмите клавишу **[DN]**. Для перехода к следующему списку воспроизведения нажмите клавишу **[UP]**.

### Примечания:

\* Режимы сканирования, повторного воспроизведения и воспроизведения в случайном порядке при воспроизведении по списку не действуют.

\* На дисплее вместо заголовка каталога выводится заголовок списка воспроизведения.

## Формирование списка воспроизведения

1. Запишите нужные треки на CD-R/RW. Записывать их заголовки следует только алфавитно-цифровыми символами ASCII.

2. С помощью программы мультимедийного плеера или аналогичной сформируйте список воспроизведения и запишите его.

Файл должен иметь формат «**.M3U**» или «**.ASX**».

3. Запишите список воспроизведения на CD-R/RW.

### Примечания:

\* При записи на CD-R/RW пользуйтесь только алфавитно-цифровыми символами ASCII.

\* Список может содержать до 5 вложенных. При записи списка последние 5 списков располагаются в том порядке, в котором они были записаны.

\* При записи на CD-R/RW пользуйтесь режимом записи диска целиком (Disc At Once).

\* При добавлении списка воспроизведения рекомендуется записывать его в корневой каталог.

20

## Включение/выключение экранной заставки

В данном аппарате предусмотрена экранная заставка, позволяющая Вам наблюдать на дисплее различные узоры и значки, появляющиеся в случайном порядке. Заставку можно выключать и включать.

Если какая-либо кнопка нажата при включенной заставке, соответствующая индикация выводится в течение 30 секунд, а затем на дисплее вновь выводится заставка.

\* Исходное состояние — «**ON**» («вкл.»).

1. Нажмите и не менее 1 секунды удерживайте клавишу **[T]**, чтобы переключить дисплей в режим выбора настроек.

2. С помощью клавиши **[◀]** или **[▶]** выберите «**SCRN SVR**».

3. Нажмите **[▶II]** и с помощью поворотного регулятора выберите «**OFF**» (заставка выкл.), «**SS**» (заставка вкл.) или «**MESSAGE**» (приветствие).

4. Нажмите **[▶II]**, чтобы подтвердить выбор.

5. Нажмите клавишу **[T]**, чтобы вернуться в предыдущий режим.

## Ввод приветствия

Можно ввести в память приветствие длиной до 30 знаков. Оно будет выводиться в качестве экранной заставки.

\* Исходное состояние — «**WELCOME TO CLARION**».

1. Нажмите и не менее 1 секунды удерживайте клавишу **[T]**, чтобы переключить дисплей в режим выбора настроек.

2. С помощью клавиши **[◀]** или **[▶]** выберите «**MESS INPUT**».

3. Нажмите клавишу **[▶II]**.

4. Курсор перемещается с помощью клавиш **[◀]** или **[▶]**.

5. С помощью клавиши **[D]** выберите тип знаков.

При каждом нажатии клавиши **[D]** типы знаков сменяются в следующем порядке:

Заглавные буквы → Цифры → Символы → Национальные буквы → Заглавные буквы ...

6. С помощью поворотного регулятора выберите нужную букву.

7. Чтобы ввести все знаки (до 30), повторяйте шаги с 4-го по 6-й.

8. Чтобы записать приветствие в память и выйти из режима ввода, нажмите и в течение не менее 2 секунд удерживайте клавишу **[▶II]**.

## Сканирование предварительных настроек

При сканировании осуществляется последовательная настройка на записанные в память предварительных настроек станции. Это удобно при поиске нужной станции в памяти.

1. Нажмите клавишу **[P/A]**

2. После настройки на нужную станцию нажмите клавишу **[P/A]** еще раз, чтобы перейти к прослушиванию.

### Примечание:

\* Не нажимайте клавишу **[P/A]** дольше 2 секунд, иначе включится функция автоматической записи, и приемник приступит к записи станций.

## RDS( )

Данный аппарат снабжен декодером системы RDS для приема вещательных станций, передающих данные RDS.

Эта система позволяет приемнику отображать название принятой станции (PS), а также автоматически переключаться на более качественно принимаемую частоту (AF), если она становится доступна в результате Вашего передвижения.

Кроме того, система может переключаться на прием дорожных объявлений из любого режима. Если принимается информация EON (приоритетная), то дополнительно появляется возможность переключения между предустановленными станциями единой сети и переключения с принимаемой станции на дорожные объявления, поступающие от других станций (TR). В некоторых странах эти возможности отсутствуют.

Функции RDS доступны только в FM диапазоне.

- AF: альтернативная частота
- PS: название программы
- PTY: тип программы
- EON: приоритетная информация из других сетей

- TR: дорожная информация

\* Если качественный прием станции RDS в данном месте прекращается, на дисплее мерцает «**AF**». При восстановлении приема мерцание «**AF**» прекращается.

## Функция AF (Альтернативная частота)

Функция AF позволяет аппарату поддерживать качество приема путем переключения на другие частоты данной радиовещательной сети.

\* Исходное состояние — «**ON**» («вкл.»).

- Выключение функции AF

Нажмите клавишу **[AF]** при наличии на дисплее индикации «**AF**» (светится или мерцает). Индикация «**AF**» гаснет, и функция выключается.

- Включение функции AF

Нажмите клавишу **[AF]** при отсутствии на дисплее индикации «**AF**». Появляется

индикация «**AF**», и функция включается.

\* Если условия приема станции, на которую настроен приемник, ухудшаются, «**AF**» начинает мерцать, а приемник пытается найти альтернативную частоту. Если найти ее не удается, на дисплее появляется индикация «**SEARCH**» (поиск), и приемник ищет ту же программу на другой частоте.

• Режим AF при совместной работе RDS и DAB  
Если одна и та же программа передается как по RDS, так и по DAB, а режим AF включен, приемник автоматически выбирает программу с наилучшим качеством приема.

\* Данная возможность реализована только в случае совместной работы с цифровыми тюнерами DAN913 и DAN950z (они приобретаются отдельно).

\* Исходное состояние — «**ON**» («вкл.»).

1. Нажмите и в течение 1 секунды или более удерживайте клавишу **[T]**, чтобы включить контроль выбора настройки.

2. С помощью клавиш выберите «**LINK ACT**».

3. С помощью поворотного регулятора выберите вариант «**ON**» (по часовой стрелке) или «**OFF**» (против часовой стрелки).

**ON**: Переключение частот между RDS и DAB разрешено.

**OFF**: Переключение частот между RDS и DAB запрещено.

4. Для возврата к предыдущему режиму нажмите клавишу **[T]**.

## Режим REG

### (местная программа)

При включении данного режима выбирается канал местного радиовещания, принимаемый наилучшим образом. Если функция выключена, то, когда Вы въезжаете в новый район, приемник переключается с принимаемого вещания района, из которого Вы выехали, на вещание нового района, вне зависимости от его качества.

\* Исходное состояние — «**OFF**» («выкл.»).

### Примечание:

\* Если принимается общенациональное вещание (например, BBC 2 FM), то режим не работает.

\* Включение/выключение REG работает при включении AF.

- Включение функции REG

Нажмите и удерживайте кнопку **[AF]** в течение 1 секунды или более при отсутствии на дисплее индикации «**REG**». На дисплее появляется индикация «**REG**».

- Выключение функции REG

Нажмите и удерживайте кнопку **[AF]** в течение 1 секунды или более при наличии на дисплее индикации «**REG**». Индикация «**REG**» на дисплее гаснет.

## Ручная настройка на другие местные станции той же сети

1. Данная функция работает при включенной AF и при выключенной REG.

### Примечание:

Данная функция работает, когда есть прием местных станций единой сети.

2. Для вызова местной станции нажмите

13

одну из клавиш прямого доступа.  
3. Если условия приема вызванной станции недостаточно хороши, еще раз нажмите клавишу прямого доступа с тем же номером. Приемник переключится на другую станцию сети.

### Функция ТА

#### (Дорожные объявления)

Если приемник находится в режиме ожидания дорожных объявлений (ТА), то Вы имеете возможность прослушивать их в приоритетном порядке, как только они начинаются — вне зависимости от режима работы. Вы также можете автоматически настраиваться на дорожные программы.

\* Данный режим работает только при свечении на дисплее индикации « ». Свечение « » означает, что принимаемая радиостанция RDS передает программы с дорожными объявлениями.

- Чтобы включить режим ожидания ТА

При свечении на дисплее индикации «ТР» (без «ТА») нажмите клавишу [ТА]. На дисплее появится индикация «ТР» и «ТА», а приемник находится в режиме ожидания дорожных объявлений. Когда объявление начинается, на дисплее появляется индикация «TRA INFO» (дорожная информация), а затем — название программы. Если во время приема дорожного объявления Вы нажмете клавишу [А], то оно прерывается, и приемник возвращается в режим ожидания ТА.

- Выключение режима ожидания ТА

Если Вы нажмете клавишу [ТА] при свечении на дисплее индикации «ТР» и «ТА», на дисплее высвечивается индикация «ТА», а режим ожидания дорожных объявлений выключается.

\* Если « » не светится, то при нажатии клавиши [ТА] начинается поиск станций ТР.

- Поиск станций ТР

Если Вы нажмете клавишу [ТА], когда на дисплее нет индикации «ТР», на дисплее появляется индикация «Т», а приемник автоматически настраивается на станции с дорожными программами.

#### Примечание:

\* Если нет приема станций с дорожными программами (ТР), приемник находится в режиме автоматической настройки. Для ее прекращения еще раз нажмите клавишу [ТА], при этом индикация «ТА» погаснет.

### Функция автоматической записи ТР-станций

В память предварительных настроек можно записать до 6 станций ТР. Если найдено меньше 6 станций, то ранее настроенные станции остаются за теми кнопками, которым не было назначено новых станций. При наличии на дисплее индикации « » нажмите и удерживайте не менее 2 секунд клавишу [P/A]. Станции ТР с хорошим качеством сигнала автоматически записываются в память.

\* Если автоматическая запись выполняется в диапазоне FM, то станции записываются в FM3, даже если выбран FM1 или FM2.

### Тип программы (PTY)

Данная функция позволяет Вам переключаться на программу выбранного типа из любого режима работы.

\* Для некоторых стран радиовещание РТУ пока не реализовано.

\* В режиме ожидания ТА станции ТР имеют приоритет перед всеми типами программ.

- Включение режима ожидания РТУ

Нажмите клавишу [▶▶] — на дисплее появится индикация «РТУ». Когда начнется вещание программы выбранного типа, название типа появится на дисплее.

- Выключение режима ожидания РТУ

Нажмите и удерживайте клавишу [▶▶] в течение 1 секунды или более — до погасания «РТУ». Режим ожидания РТУ выключается.

- Выключение прерывания РТУ

Нажмите и удерживайте клавишу [▶▶] во время приема прерывания РТУ. При этом прерывание РТУ запрещается, а приемник возвращается в режим ожидания РТУ.

### Выбор типа программы (PTY)

1. При нажатии клавиши [▶▶] на дисплее высвечивается индикация «РТУ» и выводится тип программы. Приемник включается в режим выбора типа программы.

2. Для выбора желаемого типа программы нажмите одну из кнопок прямого доступа или выберите желаемый тип РТУ из списка с помощью поворотного регулятора.

\* С целью облегчения настройки за клавишами прямого доступа закреплены следующие типы программ:

Номер клавиши	Тип программы (PTY)	
	ENGLISH	Английский
1	NEWS	Новости
2	INFO	Информация
3	POP M	Поп-музыка
4	SPORT	Спорт
5	CLASSIC	Классика
6	EASY M	Легкая музыка

3. Если в течение 7 секунд после включения режима выбора РТУ ничего не выбрано, режим автоматически выключается.

### Поиск РТУ

1. При нажатии клавиши [▶▶] включается режим поиска РТУ.

2. Выберите РТУ.

3. Нажмите клавишу [◀◀] или [▶▶]. При нажатии клавиши [▶▶] поиск вещания заданного типа осуществляется в направлении более высоких частот, при нажатии клавиши [◀◀] — в направлении более низких частот.

### Воспроизведение со сканированием

При сканировании поочередно автоматически проигрывается по 10 секунд каждого из треков на диске. Режим выполняется до его отмены.

1. Чтобы включить воспроизведение со сканированием, нажмите клавишу [SCN]. На дисплее появится индикация «SCN», а на месте заголовка трека появится индикация «TRC SCAN» (или, в случае поиска трека в формате MP3/WMA, — «▶ -SCAN»), и приблизительно через 2 секунды начнется воспроизведение со сканированием.

\* Воспроизведение начинается со следующего за воспроизводимым в данный момент трека.

2. Чтобы остановить воспроизведение со сканированием, нажмите клавишу [SCN] еще раз. Индикация «SCN» на дисплее гаснет, и продолжается воспроизведение текущего трека.

### Воспроизведение со сканированием каталогов

При сканировании поочередно автоматически проигрывается по 10 секунд первого трека каталога для всех каталогов диска с MP3/WMA файлами.

1. Нажмите клавишу [SCN] и удерживайте ее в нажатом положении приблизительно в течение секунды. На дисплее появится индикация «FOLDER» и «SCN», а на месте заголовка трека появится индикация «▶ -SCAN»), и приблизительно через 2 секунды после чего начнется воспроизведение со сканированием.

\* Воспроизведение начинается со следующего за воспроизводимым в данный момент трека.

2. Чтобы остановить воспроизведение со сканированием, нажмите клавишу [SCN] еще раз. Индикация «FOLDER» и «SCN» на дисплее гаснет, и продолжается воспроизведение текущего трека.

### Повтор воспроизведения

В этом режиме текущий трек повторяется. Режим выполняется до его отмены.

1. Нажмите клавишу [RPT] и удерживайте ее в нажатом положении приблизительно в

течение секунды. На дисплее появится индикация «RPT», а на месте заголовка трека появится индикация «TRK- REPEAT» (или, в случае повтора трека в формате MP3/WMA, — «▶ -REPEAT»), и приблизительно через 2 секунды начнется повторное воспроизведение.

2. Чтобы остановить воспроизведение с повтором, нажмите клавишу [RPT] еще раз. Индикация «RPT» на дисплее гаснет, и возобновляется обычное воспроизведение.

### Повтор воспроизведения каталога

В этом режиме повторяется текущий трек из каталога с файлами MP3/WMA.

1. Чтобы включить воспроизведение с повтором, нажмите клавишу [RPT]. На дисплее появится индикация «FOLDER» и «RPT», а на месте заголовка трека появится индикация «▶ -REPEAT»), и приблизительно через 2 секунды начнется повторное воспроизведение.

2. Чтобы остановить воспроизведение с повтором, нажмите клавишу [RPT] еще раз. Индикация «FOLDER» и «RPT» на дисплее гаснет, и возобновляется обычное воспроизведение.

### Воспроизведение в случайном порядке

В этом режиме все треки на диске воспроизводятся без определенной последовательности.

1. Чтобы включить воспроизведение в случайном порядке, нажмите клавишу [RDM]. На дисплее появится индикация «RDM», а на месте заголовка трека появится индикация «TRK RANDOM» (или, в случае воспроизведения трека в формате MP3/WMA, — «▶ -RANDOM»), и приблизительно через 2 секунды начнется повторное воспроизведение.

2. Чтобы остановить воспроизведение в случайном порядке, нажмите клавишу [RDM] еще раз. Индикация «RDM» на дисплее гаснет, и возобновляется обычное воспроизведение.

аккуратно приоткройте ее рукой.

\* Всегда закрывайте ОТКИДНУЮ ПАНЕЛЬ после загрузки CD.

## Пауза воспроизведения

1. Для паузы воспроизведения нажмите клавишу [▶||]. На дисплее появляется индикация "PAUSE".

2. Чтобы возобновить воспроизведение CD, еще раз нажмите клавишу [▶||].

## Просмотр заголовков CD

Данный аппарат может показывать данные заголовков компакт-дисков CD-text, а также заголовки, введенные в память аппарата пользователем.

1. Чтобы показать заголовок, нажмите клавишу [DISP].

2. При каждом нажатии клавиши [DISP] более чем на 1 секунду вид заголовка переключается в следующем порядке:

Заголовок пользователя (диск) → CD-text (диск) → Исполнитель → CD-text (трек) → Заголовок пользователя (диск)...

Каталог → (фолдер) → Файл → Тэг наименования альбома → Тэг исполнителя → Тэг заголовка → Каталог...

### Примечания:

\* Если воспроизводимый CD не является диском CD-text или заголовки не введены пользователем, то на дисплее выдается сообщение "NO TITLE" (нет заголовков).

\* Если на диске MP3/WMA не содержится тэгов, то на дисплее выдается сообщение "NO TAG" (нет тэгов).

\* Для MP3 поддерживаются тэги версий ID3 V2.3/2.2/1.1/1.0.

\* Приоритет имеют тэги V2.3/2.2.

\* В случае наличия тэгов альбома WMA выводится информация текущего заголовка.

\* В качестве символов для тэгов могут использоваться только символы ASCII.

## Выбор трека

1. Чтобы перейти к началу следующего трека, нажмите клавишу [▶▶].

2. При каждом нажатии клавиши [▶▶] происходит переход к началу следующего трека.

1. Чтобы перейти к началу текущего трека, нажмите клавишу [◀◀].

2. При каждом нажатии клавиши [◀◀] происходит переход к началу предыдущего трека.

## Ускоренное продвижение

Для продвижения в прямом направлении нажмите клавишу [▶▶▶] не менее чем на 1

секунду.

Для продвижения в обратном направлении нажмите клавишу [◀◀◀] не менее чем на 1 секунду.

\* Для дисков MP3/WMA между началом продвижения и началом трека проходит некоторое время. Кроме того, могут сбиться показания счетчика времени.

## Выбор каталога

Эта возможность позволяет выбрать каталог с MP3/WMA файлами и начать воспроизведение с первого содержащегося в нем трека.

1. Нажмите клавишу [DN] или [UP].

При нажатии [DN] происходит переход к предыдущему каталогу, при нажатии [UP] — к следующему.

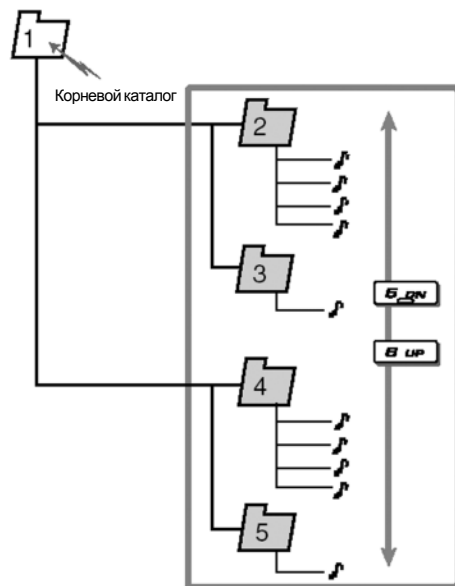

\* При нажатии [UP] во время воспроизведения последнего каталога происходит переход к первому.

\* Каталоги, не содержащие MP3/WMA файлы, пропускаются.

2. Выбор трека осуществляется при помощи клавиш [◀◀] и [▶▶].

## Переход к началу

В этом режиме CD проигрыватель переходит к первому на диске треку (трек № 1). Для перехода к первому треку нажмите клавишу [BND].

\* В случае воспроизведения диска MP3/WMA происходит возврат к первому треку каталога.

Если вещания выбранного типа нет, настроечный поиск прекращается, и приемник возвращается в режим выбораPTY.

## Память предварительных настроекPTY

1. Нажмите клавишу [▶||], чтобы включить режим выбораPTY.

2. Выберите из списка желаемый тип программы с помощью поворотного регулятора.

Выбрать можно один из 29 типов.

Тип программы (PTY)	
Название	Содержание
NEWS	Новости
AFFAIRS	Текущие события
INFO	Информация
SPORT	Спорт
EDUCATE	Образование
DRAMA	Театр
CULTURE	Культура
SCIENCE	Наука
VARIED	Разное
POP M	Поп-музыка
ROCK M	Рок-музыка
EASY M	Легкая музыка
CLASSICS	Классика
OTHER M	Другая музыка
WEATHER	Погода
FINANCE	Финансы
CHILDREN	Детские передачи
SOCIAL	Социальные программы
RELIGION	Религия
PHONE IN	Телефонные опросы
TRAVEL	Туризм
LEISURE	Досуг
JAZZ	Джаз
COUNTRY	Кантри
NATION M	Музыка народов мира
OLDIES	Ретро
FOLK M	Народная
DOCUMENT	Репортажи

3. Если нажать и удерживать в течение 2 секунд или более одну из клавиш прямого доступа, выбранный тип программы записывается в память предварительных настроек.

## Экстренные сообщения

Любой режим работы может быть прерван экстренными сообщениями. На дисплее появляется индикация "ALARM" (тревога), и принимается сообщение.

• Выключение приема экстренного сообщения. Чтобы прервать экстренное сообщение, нажмите кнопку [AF].

## Переключение языка названийPTY

Можно выбрать один из 4-х языков (английский, немецкий, шведский или французский), на котором будут выводиться названия типов программ.

\* Исходное состояние — «ENGLISH» (английский).

1. Нажмите и в течение 1 секунды или более удерживайте клавишу [T], чтобы включить контроль выбора настройки.

2. С помощью клавиш [◀◀] или [▶▶] выберите "LANGUAGE".

3. Нажмите клавишу [▶||].

4. С помощью поворотного регулятора выберите желаемый язык.

5. Нажмите клавишу [▶||].

6. Для возврата к предыдущему режиму нажмите клавишу [T].

## Настройка громкости TA, экстренного сообщения (ALARM) иPTY

Громкость TA, экстренного сообщения (ALARM) иPTY настраивается при прерывании обычной работы в случае их приема.

\* Исходное состояние — "15".

При прерывании обычной работы в случае приема TA, экстренного сообщения (ALARM) илиPTY настройте желаемый уровень громкости с помощью поворотного регулятора.

\* По завершении приема TA, экстренного сообщения (ALARM) иPTY громкость возвращается к прежнему уровню.

## Воспроизведение в режимах CD/MP3/WMA

### MP3/WMA

### Что такое MP3?

MP3 — это метод сжатия звуковых данных, соответствующий типу 3 звукового формата стандарта MPEG.

Этот метод сжатия звука был впервые внедрен пользователями персональных компьютеров, а затем стал стандартным форматом.

Звуковые данные в формате MP3 занимают около 10 процентов от их исходного объема, сохраняя высокое качество звучания. Это означает, что на один диск CD-R или CD-RW можно записать до 10 музыкальных CD и прослушивать их, не переставляя дисков.

### Что такое WMA?

WMA — это аббревиатура, означающая "Windows Media Audio" (это система хранения звуковых данных, разработанная для операционной системы Windows, являющаяся форматом звуковых файлов, поддерживаемым корпорацией Microsoft).

### Примечания:

\* Если воспроизводится файл с установленным признаком ON (BKL) для цифровой системы защиты авторских прав DRM (Digital Rights Management), звука не будет.

\* Логотипы Windows Media™ и Windows® являются зарегистрированными товарными знаками корпорации

• **DRM ( ):**

1. При использовании Windows Media Player 7 откройте меню СЕРВИС (TOOLS), выберите ПАРАМЕТРЫ (OPTIONS), а затем – КОМПАКТ-ДИСК (CD AUDIO). Снимите пометку в окошке ВКЛЮЧИТЬ УПРАВЛЕНИЕ ЛИЧНЫМИ ПРАВАМИ (ENABLE PERSONAL RIGHTS MANAGEMENT) и приступайте к записи файлов.

2. При использовании Windows Media Player 8 для Windows XP откройте меню СЕРВИС (TOOLS), выберите ПАРАМЕТРЫ (OPTIONS), а затем – КОПИРОВАТЬ МУЗЫКУ (COPY MUSIC). Снимите пометку в окошке ЗАЩИТА СОДЕРЖИМОГО (PROTECT CONTENT) в разделе НАСТРОЙКА КОПИРОВАНИЯ и приступайте к записи файлов.

Созданные Вами файлы WMA предназначены только для Вашего частного пользования.

**Предупреждения относительно записи дисков MP3/WMA**

• :

1. MP3: Частота оцифровки от 8 кГц до 48 кГц, скорость потока данных от 8 кБит/с до 320 кБит/с (с возможностью использования переменной скорости потока, или VBR).

2. WMA: Скорость потока данных от 48 кБит/с до 192 кБит/с.

• :

1. Всегда добавляйте к имени файла расширение “.MP3” или “.WMA”, набранное однобитными символами. Если Вы введете другое расширение или забудете добавить расширение, файл не будет воспроизводиться.

2. Файлы, не содержащие данных MP3 или WMA, воспроизводиться не будут. При попытке воспроизведения файлов без данных MP3 или WMA на дисплее времени воспроизведения появится «—:—».

• ( ):

1. При записи файлов MP3/WMA на диск CD-R или CD-RW следует пользоваться программным форматом записи ISO9660 уровня 1, 2, 3, или JOLIET (или Romeo). При

записи в ином формате нормальное воспроизведение может оказаться невозможным.

2. Имя фолдера (каталога) и имя файла можно выводить для просмотра во время воспроизведения MP3/WMA, но имя должно состоять не более чем из 128 однобитных алфавитных или цифровых символов (включая расширение).

3. Не присваивайте файлу то же имя, что и каталогу, в котором он располагается.

• ( )

1. Невозможно создать диск более чем с восемью вложенными друг в друга каталогами.

Количество файлов или каталогов

1. В каталоге может располагаться не более 255 файлов. Воспроизвести можно до 500 файлов.

2. Треки воспроизводятся в том порядке, в котором они были записаны на диск. Треки могут не всегда воспроизводиться в том порядке, в котором они выводятся на PC.

3. В зависимости от применяемой при записи программы кодирования возможно наличие некоторых шумов.

Если компакт-диск содержит как и обычные CD-треки, так и треки типа MP3/WMA, можно выбрать, какие из треков воспроизвести.

Тип по умолчанию — «CD».

При каждом нажатии и удержании в течение не менее 1 секунды клавиши [BND] режим переключается с CD на MP3/WMA или обратно. Соответствующая индикация появляется вместо заголовка при переключении типа воспроизводимого трека.

• CD :



• MP3/WMA :



1. Возможно воспроизведение следующих типов записей:

Настройка	CD	MP3/WMA
Диск		
Совместная запись CD и MP3/WMA треков	Воспроизведение CD	Воспроизведение MP3/WMA
Только CD треки	Воспроизведение CD	Воспроизведение CD
Только MP3/WMA треки	Воспроизведение MP3/WMA	Воспроизведение MP3/WMA

2. После выполнения настройки извлеките диск и вставьте его вновь.

3. Если вставлен CD с совместной записью, а первый трек — MP3/WMA, то звука не будет.

**Режим автоматического запуска диска «Disc-In-Play»**

До тех пор, пока ключ зажигания находится в положении ON или ACC, этот режим позволяет, вставив диск, автоматически включить аппарат и начать воспроизведение диска, даже если аппарат выключен.



• :

• :

• :

• :

• :

• :

**Режим экстренного извлечения**

Одним нажатием клавиши [▲] можно извлечь диск даже при выключенном аппарате.

1. Нажмите клавишу открытия, чтобы открыть откидную панель.

**Примечание:**  
Если откидная панель открывается не полностью, аккуратно приоткройте ее рукой.

2. Нажмите клавишу [▲]. После того, как

диск выдвинется, извлеките его.

3. Закройте откидную панель.

**Примечание:**

Всегда закрывайте откидную панель после извлечения диска.

**Прслушивание загруженного в аппарат диска**

С помощью клавиши [FNC] выберите режим CD/MP3/WMA.

Когда аппарат переходит в режим CD/MP3/WMA, воспроизведение начинается автоматически.

Если диск не вставлен, появляется индикация «NO DISC».

\*Режимы переключаются при нажатии клавиши [FNC] в следующем порядке (индикация для неподключенных устройств отсутствует):

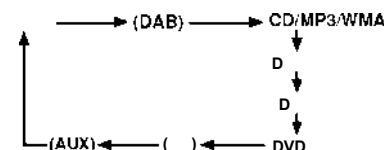

**Загрузка CD**

1. Нажмите клавишу открытия, чтобы получить доступ к отверстию для CD, открыв откидную панель.

2. Вставьте CD посередине отверстия для установки маркированной стороной вверх. Воспроизведение CD начнется автоматически после загрузки.

**Примечания:**

\* Ни в коем случае не вставляйте в отверстие для CD посторонние предметы.

\* Если CD уже вставлен, другой диск вставить нельзя. Не пытайтесь вставить его с усилием.

\* Данный аппарат не будет воспроизводить диски без маркировки



\* Некоторые диски, записанные на CD-R/CD-RW, воспроизводиться не смогут.

**Загрузка 8-см компакт-дисков**

\* CD синглы (8 см) следует вставлять без использования какого-либо адаптера.

\* 8-см CD следует вставлять посередине отверстия.

3. Закройте откидную панель.



**Примечания:**

\* Если ОТКИДНАЯ ПАНЕЛЬ открывается не полностью,