

clarion®

Руководство по эксплуатации и Руководство по установке

NX502E

**МУЛЬТИМЕДИЙНАЯ DVD СТАНЦИЯ С 6,2-ДЮЙМОВЫМ
СЕНСОРНЫМ ЭКРАНОМ И ВСТРОЕННОЙ НАВИГАЦИЕЙ**

Осторожно:

Данное устройство оснащено лазерной системой и квалифицируется как «CLASS 1 LASER PRODUCT». Внимательно прочтите это руководство пользователя и сохраните его для будущих обращений. В случае возникновения каких-либо проблем с проигрывателем обратитесь в ближайший сервисный центр. Во избежание прямого воздействия лазерного луча не открывайте корпус устройства.

ПРЕДОСТЕРЕЖЕНИЕ

НЕСООТВЕТСТВУЮЩЕЕ ИСПОЛЬЗОВАНИЕ КОНТРОЛЛЕРОВ ИЛИ ВЫПОЛНЕНИЕ НАСТРОЕК, ОТЛИЧНЫХ ОТ ОПИСАННЫХ В ДАННОМ РУКОВОДСТВЕ, МОЖЕТ ПРИВЕСТИ К ПОРАЖЕНИЮ РАДИАЦИЕЙ.

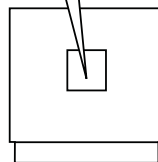

СОДЕРЖАНИЕ

В данном руководстве представлено описание основных функций устройства.

Меры предосторожности	3
Панель управления	4
Включение питания	5
Выбор источника сигнала	5
Режим DVD Video	6
Воспроизведение дисков CD	6
Воспроизведение MP3/WMA	7
Воспроизведение MP4/DivX	7
Воспроизведение iPod® Audio	8
Воспроизведение iPod Video	8
Режим радио	9
Операции DAB	10
Операции с Bluetooth	11
Функция сопряжения	11
Меню Bluetooth телефона	11
Совершение вызова	11
Воспроизведение Bluetooth Audio	11
Начало работы с Clarion Mobile Map	12
Выбор точки назначения маршрута	12
Страница карты	13
Краткое меню	13
Руководство по установке	14
Прежде, чем приступить	14
Комплектация	14
Меры предосторожности при установке	14
Установка основного блока	15
Меры предосторожности при подключении	16
Установка GPS антенны	17
Подсоединение	18

Примечания

- Более подробная информация о функциях и рабочих операциях данного продукта представлена в руководстве пользователя.
- Показания экрана, приведенные в виде примеров, могут отличаться от реального экрана. Изображение экранов может быть изменено без предварительного уведомления.

Меры предосторожности

▲ ПРЕДУПРЕЖДЕНИЕ

По соображениям безопасности движения водителю не следует управлять устройством во время движения.

Кроме того, находясь за рулем, установите такую громкость, чтобы были слышны звуковые сигналы.

1. Если в салоне автомобиля слишком холодно, а проигрыватель включается после включения отопления, на диске или деталях оптики проигрывателя может осесть конденсат, что сделает воспроизведение невозможным. Если конденсат осел на диске, сотрите его мягкой тканью. Если конденсат осел на деталях оптики проигрывателя, не включайте его, по меньшей мере, 1 час. Конденсат испарится, и работоспособность восстановится.
2. Вибрации автомобиля при движении по неровным дорогам могут стать причиной прерывания звучания.
3. В данном аппарате используется прецизионный механизм. Даже в случае возникновения неполадок ни в коем случае не открывайте крышку, не разбирайте аппарат и не смазывайте движущиеся части. Обратитесь к представителям Clarion или в сервисный центр.
4. «Made for iPod» и «Made for iPhone» обозначает, что электронный компонент был разработан специально для подключения к iPod или iPhone соответственно и был сертифицирован производителями в соответствии со стандартами Apple. Apple не несет ответственности за работу данного устройства или за соответствие стандартам безопасности. Учтите, что использование данного устройства с iPod или iPhone может повлиять на воспроизведение.
iPod и iPhone – это торговые марки компании Apple, Inc., зарегистрированной в США и других странах.
5.  **DOLBY**
DIGITAL
Выполнено по лицензии Dolby Laboratories.
«Dolby» и символ двойного D являются торговыми марками Dolby Laboratories.
6. Это устройство содержит технологию защиты авторских прав, защищенную патентами США и другими правами интеллектуальной собственности. Использование данной технологии защиты авторских прав допускается с разрешения корпорации Rovi и предназначено исключительно для домашнего просмотра и других способов ограниченного использования, если иное не разрешено корпорацией Rovi. Запрещается осуществлять инженерный анализ и разбирать устройство.
Использование данного продукта пользователем для воспроизведения материалов, авторские права на которые защищены компанией Rovi, запрещено.
7. Термин Bluetooth® и логотип являются торговыми марками Bluetooth SIG, Inc. и любое использование указанных знаков должно производиться с разрешения компании Clarion Co.,Ltd.
8. DivX, DivX Certified® и соответствующие логотипы являются торговыми марками корпорации Rovi и используются по лицензии.
DivX Certified® предназначено для воспроизведения DivX® видеоматериалов. Данный продукт защищен одним или несколькими следующими патентами в США: 7,295,673; 7,460,668; 7,515,710; 7,519,274
О DIVX VIDEO: DivX® представляет собой видео формат, созданный DivX LLC - компанией-представительством Rovi Corporation. Это устройство является официальным зарегистрированным продуктом Divx, который воспроизводит DivX видео. Более подробная информация об этом и о программных инструментах для преобразования файлов в видео DivX дана на веб-сайте www.divx.com.
О DIVX VIDEO-ON-DEMAND: Это устройство DivX Certified® должно быть зарегистрировано для воспроизведения контента DivX Video-on-Demand (VOD). Для определения регистрационного кода откройте раздел DivX VOD в меню установки устройства. Более подробную информацию о регистрации вы можете найти на веб-сайте vod.divx.com

Панель управления

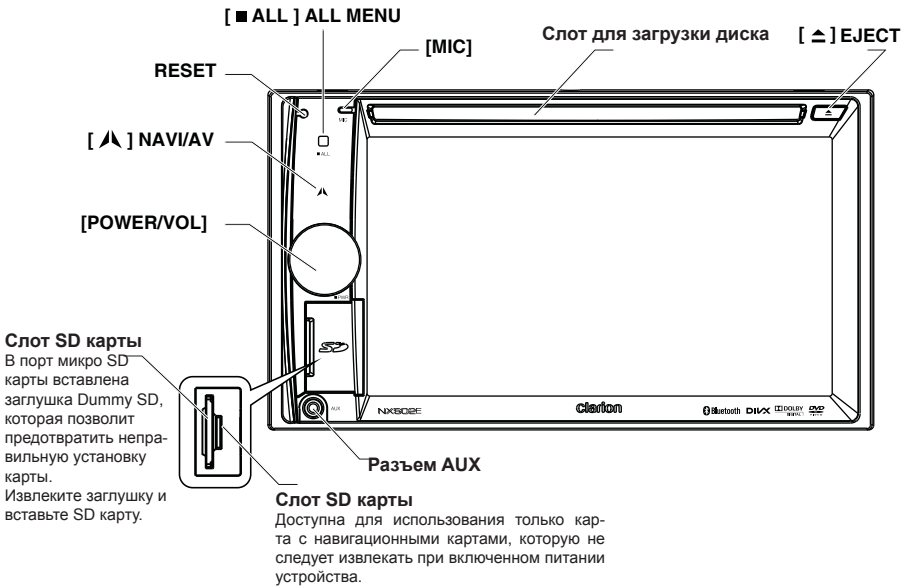

Регулятор [POWER/VOL]

- Нажмите для включения питания системы при включенном запуске.
- При включенном питании нажмите для отключения звука.
- Поверните регулятор для увеличения или уменьшения уровня громкости.
- При нажатии и удержании в нажатом положении в течение 1 секунды или более аппарат выключается.

Кнопка [■ ALL] ALL MENU

- Нажмите для отображения/выхода из меню.
- Нажмите и удержите в нажатом положении для отображения/выхода из меню главного источника сигнала.

Кнопка [▲] NAVI/AV

- Нажмите для перехода в режим навигации
- Повторно нажмите для возврата к текущему источнику сигнала

Кнопка [▲] EJECT

- Нажмите для извлечения диска.

Микрофон [MIC]

- Встроенный микрофон

Кнопка [Reset]

- Нажмите для загрузки исходных настроек.

Примечание: При нажатии кнопки [RESET] записанные в память частоты ТВ каналов и радиостанций, заголовки и т.п. стираются.

Включение питания

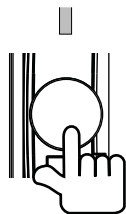

Запустите двигатель. Питание начнет поступать в устройство.

Нажмите кнопку **[POWER/VOL]** на панели для включения устройства.

Выбор источника сигнала

Нажмите и удержите в нажатом положении кнопку **[■ ALL]** на панели для отображения меню основного источника сигнала.

Прикоснитесь к кнопке **[-]** в нижней части экрана для отображения источников фронтальной зоны.

Для переключения страницы проведите влево или вправо пальцем или прикоснитесь к другой кнопке **[-]**.

Прикоснитесь к иконкам на экране для перехода в соответствующий рабочий режим: Disc, Tuner, Telephone и т.д.

Выбор источника сигнала

При выборе нужного источника сигнала (например, DVD Video, USB или iPod) на экране будет отображена следующая страница.

Во время воспроизведения прикоснитесь к нижней части экрана для отображения рабочей панели инструментов.

Режим DVD Video

1. Воспроизведение/ Пауза/ Остановка (при долгом нажатии)
2. Отображение курсорных кнопок в меню заголовков DVD
3. Предыдущий раздел
Ускоренная перемотка назад (долгое нажатие)
4. Индикатор выполнения
5. Следующий раздел
Ускоренная перемотка вперед (долгое нажатие)
6. Корневое меню
Корневой заголовок (долгое нажатие)
7. Отображение других опций
8. Повторное воспроизведение
9. Выбор языка аудиосигнала
10. Выбор языка субтитров
11. Выбор ракурса DVD
12. Отображение следующей страницы
13. Возврат к основной панели инструментов
14. Отображение предыдущей страницы
15. Включение режима Widescreen
16. Прямой поиск
17. Настройка эффектов изображения
18. Отображение информации о воспроизведении
19. Индикатор MUTE

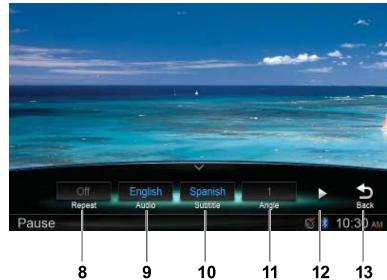

Воспроизведение дисков CD

1. Отображение трек-листа (просмотр)
2. Информация о заголовке/ исполнителе/ альбоме
3. Воспроизведение/ Пауза
4. Повторное воспроизведение
5. Предыдущий трек
Ускоренная перемотка назад (долгое нажатие)
6. Индикатор выполнения
7. Следующий трек
Ускоренная перемотка вперед (долгое нажатие)
8. Воспроизведение в случайном порядке
9. Отображение других опций
Scan: Краткое воспроизведение сохраненных станций



Выбор источника сигнала

Воспроизведение MP3/WMA

1. Отображение списка папок/файлов (просмотр)
2. Информация о папке/ заголовке/ исполнителе/ альбоме
3. Воспроизведение/ Пауза
4. Повторное воспроизведение
5. Предыдущий трек
Ускоренная перемотка назад (долгое нажатие)
6. Индикатор выполнения
7. Следующий трек
Ускоренная перемотка вперед (долгое нажатие)
8. Воспроизведение в случайном порядке
9. Отображение других опций
10. Воспроизведение в режиме сканирования
11. Вращение картинка альбома
12. Возврат к основной панели инструментов



Воспроизведение MP4/DivX

1. Воспроизведение/ Пауза
2. Повторное воспроизведение
3. Предыдущий файл
Ускоренная перемотка назад (долгое нажатие)
4. Индикатор выполнения
5. Следующий файл
Ускоренная перемотка вперед (долгое нажатие)
6. Остановка и отображение списка меню (просмотр)
7. Отображение других опций
8. Выбор языка аудиосигнала
9. Выбор языка субтитров
10. Включение режима Widescreen
11. Отображение информации о воспроизведении
12. Возврат к основной панели инструментов

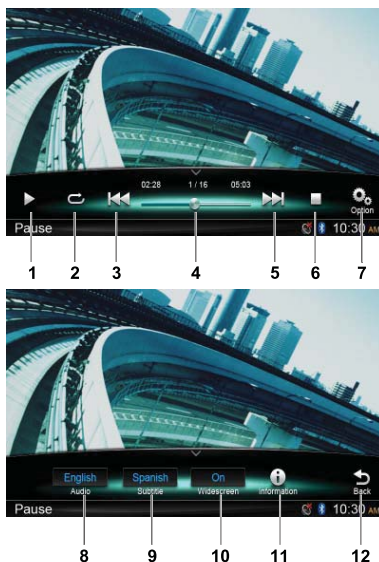

Выбор источника сигнала

Воспроизведение iPod® Audio

1. Отображение списка файлов (просмотр)
2. Переключение между iPod Audio и Video
3. Информация о песне/ исполнителе/ альбоме
4. Воспроизведение/ Пауза
5. Повторное воспроизведение
6. Предыдущий трек
Ускоренная перемотка назад (долгое нажатие)
7. Индикатор выполнения
8. Следующий трек
Ускоренная перемотка вперед (долгое нажатие)
9. Воспроизведение в случайном порядке
10. Отображение других опций
11. Включение/выключение режима простого управления
12. Выбор скорости воспроизведения данных Audiobook
13. Возврат к основной панели инструментов

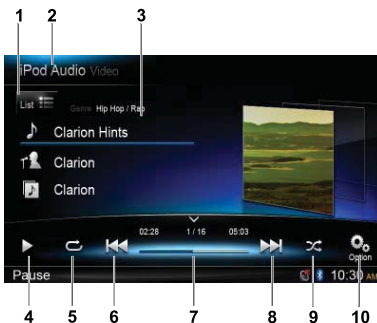

Воспроизведение iPod Video

1. Воспроизведение/ Пауза
2. Повторное воспроизведение
3. Предыдущий файл
Ускоренная перемотка назад (долгое нажатие)
4. Индикатор выполнения
5. Следующий файл
Ускоренная перемотка вперед (долгое нажатие)
6. Отображение списка меню iPod
7. Отображение других опций
8. Включение/выключение режима простого управления
9. Включение режима Widescreen
10. Возврат к основной панели инструментов

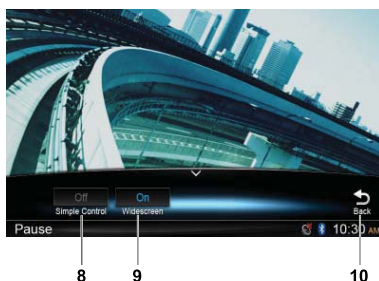
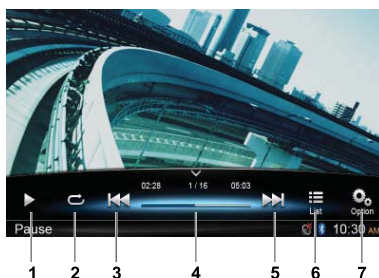

Выбор источника сигнала

Режим радио

1. Переключение частоты вещания
2. Информационная зона
3. Номер запрограммированной станции
4. Частота текущей станции
5. Отображение списка запрограммированных станций
6. Сканирование запрограммированных станций
7. Ручная настройка в обратном порядке
Автоматическая настройка в обратном порядке (длгое нажатие)
8. Частотная шкала
9. Ручная настройка вперед
Автоматическая настройка вперед (длгое нажатие)
10. Отображение других опций
11. Выбор локального/удаленного режима поиска
12. Включение/выключение ТА (дорожных объявлений)
13. Включение выключение альтернативных частот
14. Включение/выключение регионального вещания
15. Отображение следующей страницы
16. Возврат к основной панели инструментов
17. Отображение предыдущей страницы
18. Выбор типа программ
19. Выбор автоматически сохраненных станций

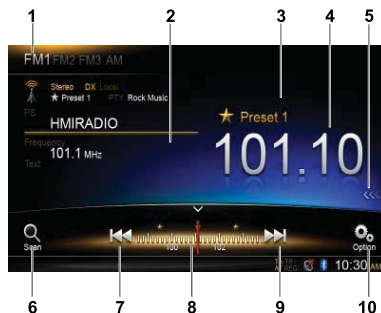

Выбор источника сигнала

Операции DAB

Для работы потребуется DAB302E (Приобретается отдельно).

1. Отображение служебного висиска
2. Переключение частоты вещания
3. Информационная зона
4. Сканирование запрограммированных станций
5. Ручная настройка в обратном порядке Ускоренная перемотка назад (долгое нажатие)
6. Режим поиска
7. Ручная настройка вперед Ускоренная перемотка вперед (долгое нажатие)
8. Отображение других опций
9. Включение/выключение функции Service Link
10. Включение/выключение ТА (дорожных объявлений)
11. Поиск сервисов по типу программ
12. Поиск всех доступных сервисов
13. Отображение следующей страницы
14. Возврат к основной панели инструментов
15. Отображение предыдущей страницы
16. Включение/выключение полосы L
17. Выбор автоматически сохраненных станций

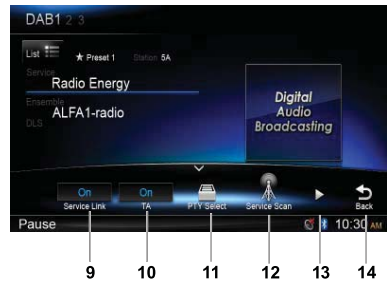
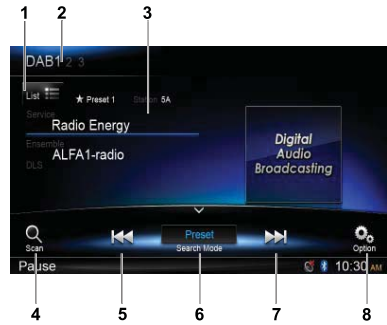

Операции с Bluetooth

Функция сопряжения

1. Прикоснитесь к кнопке **[Custom]** в нижней левой части главного меню, затем выберите **[Settings]** для перехода в меню Setting.
2. Прикоснитесь к кнопке **[Setup]**, затем прикоснитесь к кнопке “Bluetooth” для отображения на экране меню настроек Bluetooth.
3. Выберите **[On]** справа от “Bluetooth”.
4. Включите функцию Bluetooth на вашем телефоне.
5. Перейдите в меню настроек Bluetooth мобильного телефона.
6. Найдите новые устройства Bluetooth.
7. Выберите **NX502E** из списка в мобильном телефоне.
8. Введите пароль. (Установленный по умолчанию пароль: “0000”)
9. После успешного выполнения сопряжения в нижнем правом углу экрана загорится синим иконка .

Меню Bluetooth телефона

1. Отображение истории
2. Пробел
3. Информация о сопряженном устройстве
4. Числовые кнопки
5. Позвонить/повесить трубку

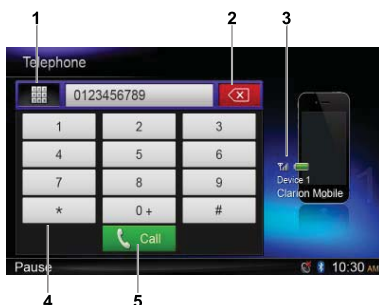

Совершение вызова

• Набор номера

1. Введите номер с помощью кнопок на экране.
2. Прикоснитесь к кнопке **[Call]** для осуществления вызова.
Прикоснитесь к кнопке **[X]** для удаления символов.
3. Прикоснитесь к кнопке **[End]** для завершения звонка.

Прикоснувшись к кнопке  перейдите к журналу набранных/пропущенных/принятых звонков.

• Ответ на звонок

Ответить на звонок можно, нажав кнопку **[Call]**.

- Чтобы отклонить входящий вызов, нажмите кнопку **[End]**.

Воспроизведение Bluetooth Audio

1. Информация о заголовке/ исполнителе/ альбоме
2. Воспроизведение/ Пауза
3. Предыдущий трек
Ускоренная перемотка назад (долгое нажатие)
4. Останов
5. Следующий трек
Ускоренная перемотка вперед (долгое нажатие)



Начало работы с Clarion Mobile Map

При первом запуске Clarion Mobile Map необходимо выполнить следующее:

1. Выберите язык надписей в интерфейсе приложения. При желании вы сможете изменить его в меню Settings.
 2. Выберите язык и динамик, используемый для передачи сообщений о навигации. При желании вы сможете позднее изменить его в меню Settings.
 3. Прочтите Пользовательское лицензионное соглашение.
 4. Прочтите внимательно меры безопасности на дорогах.
- После этого на экране будет отображено меню Navigation и вы сможете начать использование Clarion Mobile Map.

Выбор точки назначения маршрута

Для ввода адреса в виде точки назначения выполните следующее:

1. Находясь на странице Map, прикоснитесь к кнопке **Menu** для возврата к меню Navigation.



2. В меню Navigation прикоснитесь к следующим кнопкам: **Find**, **Find Address**



3. Выбор точки назначения в результате ввода адреса или почтового индекса
4. Выбор координат достопримечательности в качестве точки назначения
5. Выбор местоположения на карте в качестве точки назначения
6. Выбор точки назначения из списка избранных
7. Выбор домашнего адреса
8. Поиск достопримечательности по номеру телефона
9. Ввод координат точки назначения
10. Выбор текущей точки назначения из истории
11. Дополнительные опции



- Более подробная информация о других способах дана в руководстве пользователя.

Начало работы с Clarion Mobile Map

Страница карты

- Для увеличения размера этой маленькой карты и открытия страницы Map прикоснитесь к кнопке [Show Map].
- Уменьшение/увеличение масштаба
- Наклон вверх и вниз
- Поворот влево и вправо
- Двухмерный или трёхмерный режим просмотра
- Компас и двухмерный режим отображения карты
- Компас и трехмерный режим отображения карты
- Информация о местоположении
- Возврат к обычной навигации
- Выбор назначения

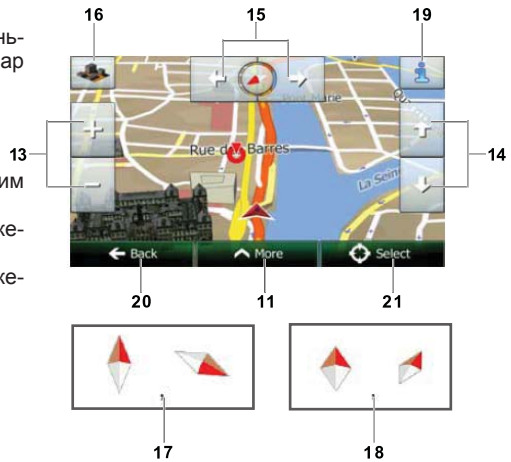

Краткое меню

- Краткое меню представляет собой набор регуляторов и функций, которые наиболее часто используются при навигации. Вы можете открыть это меню непосредственно с экрана карты, прикоснувшись к кнопке .
- Find / Find Places /Quick Search (Данная функция позволит вам выполнить поиск местоположения на выбранном маршруте или вокруг текущего местоположения при отсутствии рассчитанного маршрута).
- Find / Favourite (Эта кнопка предназначена для открытия списка избранных точек назначения).
- Find / History (Нажатие этой кнопки позволит открыть список History. Вы сможете выбрать одну из предшествующих точек назначения).
- My Route / Edit Route (Эта кнопка открывает окно редактирования маршрута).
- More / Settings / Route Settings (Эта кнопка открывает окно настроек, связанных с маршрутом).
- More / Settings / Map Settings (Эта кнопка открывает окно настроек, связанных с картой).
- Прикоснитесь к полю Current Street на странице Map (Эта кнопка открывает специальный экран с информацией о текущем местоположении и выполняет поиск ближайших служб или сервисов технической помощи на дороге).
- My Route / Cancel Route (Эта кнопка отменяет маршрут и прекращает навигацию. Эта кнопка заменяется следующей при наличии промежуточных пунктов маршрута.)



Руководство по установке

Прежде, чем приступить

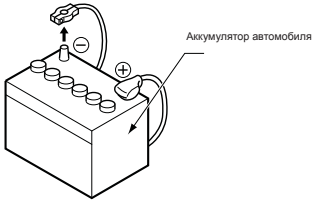

1. Данный аппарат предназначен для установки исключительно в автомобиле с заземлением на (-) и источником постоянного напряжения питания 12 В.
2. Внимательно прочтите настоящее руководство.
3. Прежде, чем приступить к работе, отсоедините от клеммы * аккумулятора провод. Это предотвратит короткие замыкания в процессе установки.

Комплектация

Основное устройство.....	1
Соединитель	1
Антенна GPS	1
Клипса для крепления кабеля антенны GPS	3
Двусторонняя клейкая лента для антенны GPS ..	1
Пульт дистанционного управления	1
Батарейка (CR2025)	1
(вставлена в пульт дистанционного управления)	
Чистящая ткань.....	1
Гарантийный талон	1
Краткое руководство пользователя.....	1
Руководство пользователя (CD-R)	1
Колодка для подключения	2

Болты для скрытого монтажа (M5x6)	8
Винты с шестигранными головками (M5x6)	8
Болт с двусторонней резьбой	1
Резиновые детали.....	1
Кабель AV	1
Линейный кабель	1
Кабель для подключения к тыловым разъемам...	1
Zone out	1
Кабель SWC	1
Кабель DAB	1
Внешний микрофонный кабель	1
Кабель для подключения камеры Visual IN AUX2 ...	1
Кабель USB	1

Меры предосторожности при установке

1. Прежде, чем приступить к установке аппарата, подготовьте все необходимые для этого принадлежности.
2. Установите аппарат под углом не более 30° к горизонтальной плоскости.
3. Если вы собираетесь как-либо доработать корпус автомобиля, например, просверлить отверстия, предварительно проконсультируйтесь по месту приобретения автомобиля.
4. При установке пользуйтесь шурупами из комплекта поставки. Применение других шурупов может привести к неисправности.
5. Данный аппарат оснащен мотором вентилятора, предотвращающего перегрев основного блока, расположенным в задней части основного блока. Если мотор вентилятора перекрыт проводами или установочным кронштейном, это может привести к неисправности. При прокладке проводов следите за тем, чтобы не перекрыть вентилятор.

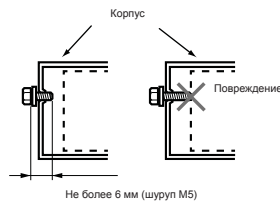
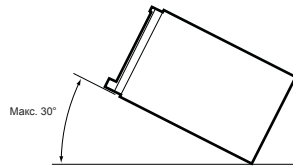

Не более 6 мм (шуруп М5)

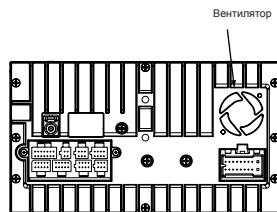

Руководство по установке

Установка основного блока

Данный аппарат предназначен для фиксированного монтажа в приборную панель.

1. При установке основного блока в автомобили NISSAN воспользуйтесь закрепленными на корпусе деталями (см. "■ NISSAN") При установке основного блока в автомобилях TOYOTA воспользуйтесь закрепленными на корпусе деталями (см. "■ TOYOTA")
2. Подключение устройства показано в разделе «Руководство по подключению».
3. Соберите и закрепите устройство в приборной панели и установите лицевую панель и центральную панель.

Отверстия под крепежные винты (вид сбоку на основной блок)

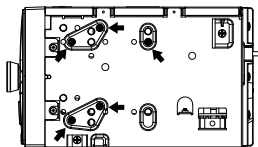

NISSAN

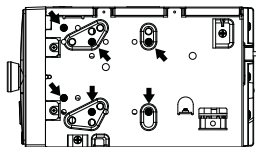

TOYOTA

■ NISSAN

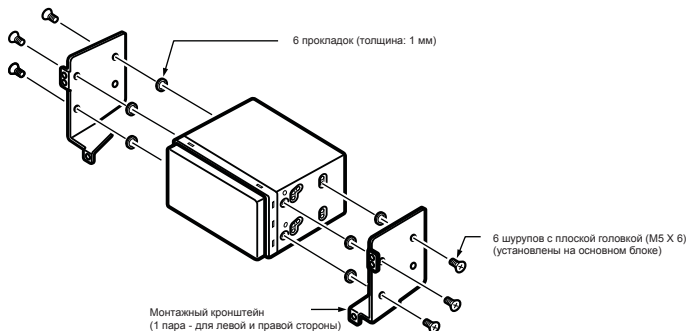

■ TOYOTA

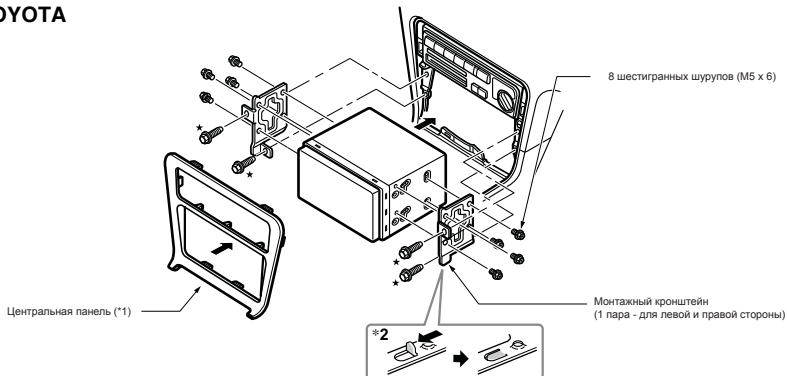

(Винты, помеченные *, и монтажный кронштейн закреплены к автомобилю.)

Руководство по установке

Примечание:

- *1 Некоторые отверстия в панели слишком малы для устройства в зависимости от типа и модели. В таких случаях подровняйте раму панели с верхней и нижней сторон примерно на 0,5 ... 1,5 мм, чтобы устройство можно было вставить ровно.
- *2 Если крюк на установочном кронштейне мешает установке аппарата, согните и выровняйте его.

■ Установка в прочие автомобили (кроме NISSAN и TOYOTA)

В некоторых случаях может потребоваться доработка центральной панели (поджатие, отпиливание и т.п.)

■ Типовые установочные кронштейны

В некоторых случаях может потребоваться доработка центральной панели (поджатие, отпиливание и т.п.)

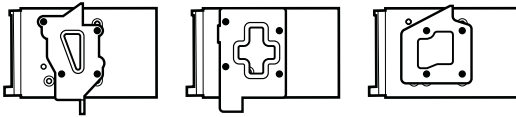

Пример 1-3

Закрепите шурупы к символам ●.

Меры предосторожности при подключении

- Прежде, чем приступить к подсоединениям, выключите аппарат. Соблюдайте осторожность при прокладке проводов.
- Не прокладывайте их рядом с двигателем, нагревательными трубами и т.п. При перегреве провода могут испортиться.
- Если перегорает предохранитель, проверьте правильность подключения. Если все правильно, то замените предохранитель новым того же номинала.
- Чтобы заменить предохранитель, выньте старый предохранитель из держателя в проводе питания и вставьте новый

Примечание:

- Существуют различные типы держателей. Не допускайте соприкосновения той стороны, которая идет на аккумулятор, с другими металлическими деталями.

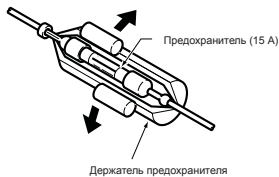

- После установки предохранителя закрепите его зажимом или изолентой.

Руководство по установке

Установка GPS антенны

▲ ПРЕДУПРЕЖДЕНИЕ

- Не устанавливайте GPS антенну в местах, где она может помешать работе подушки безопасности или закрыть обзор водителю.
- Не используйте систему навигации при подключении срезанного кабеля GPS антенны. Это может привести к замыканию кабелей питания.

Примечание:

- Входящая в комплект GPS антенна предназначена только для внутреннего монтажа в автомобиле. Не устанавливайте ее вне автомобиля.
- Установите GPS антенну на расстоянии не менее 50 см от основного блока, других аудио устройств, таких как CD проигрыватель, и антирадаров. При установке антенны вблизи указанных устройств прием GPS сигналов может быть ослаблен.
- Для улучшения приема GPS сигнала установите GPS антенну горизонтально на ровной поверхности.
- Не смазывайте воском и не красьте поверхность GPS антенны. Это может ухудшить качество работы GPS антенны.
- Установите GPS антенну на расстоянии не менее 10 см от лобового стекла автомобиля.
- Протрите пыль с монтажной поверхности, прежде чем закрепить GPS антенну.

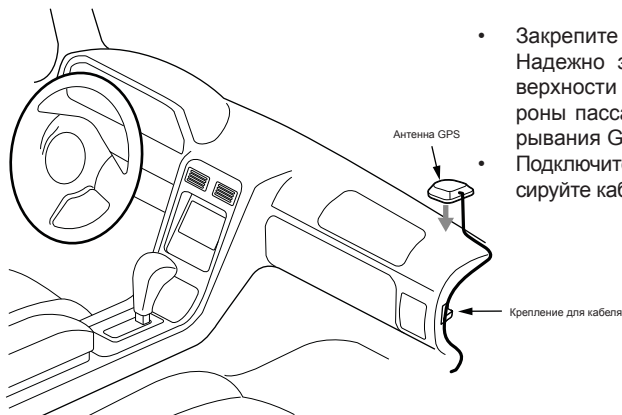

- Закрепите GPS антенну. Надежно закрепите ее на ровной поверхности на приборной панели со стороны пассажира, где возможность прерывания GPS сигнала минимальна.
- Подключите кабель GPS антенны. Зафиксируйте кабель с помощью креплений.

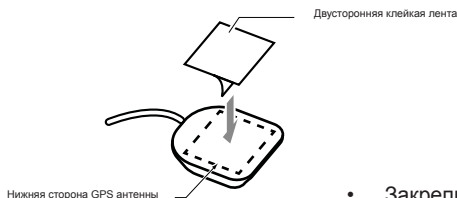

- Закрепите двустороннюю клейкую ленту к нижней поверхности GPS антенны.

Руководство по установке

Подсоединение

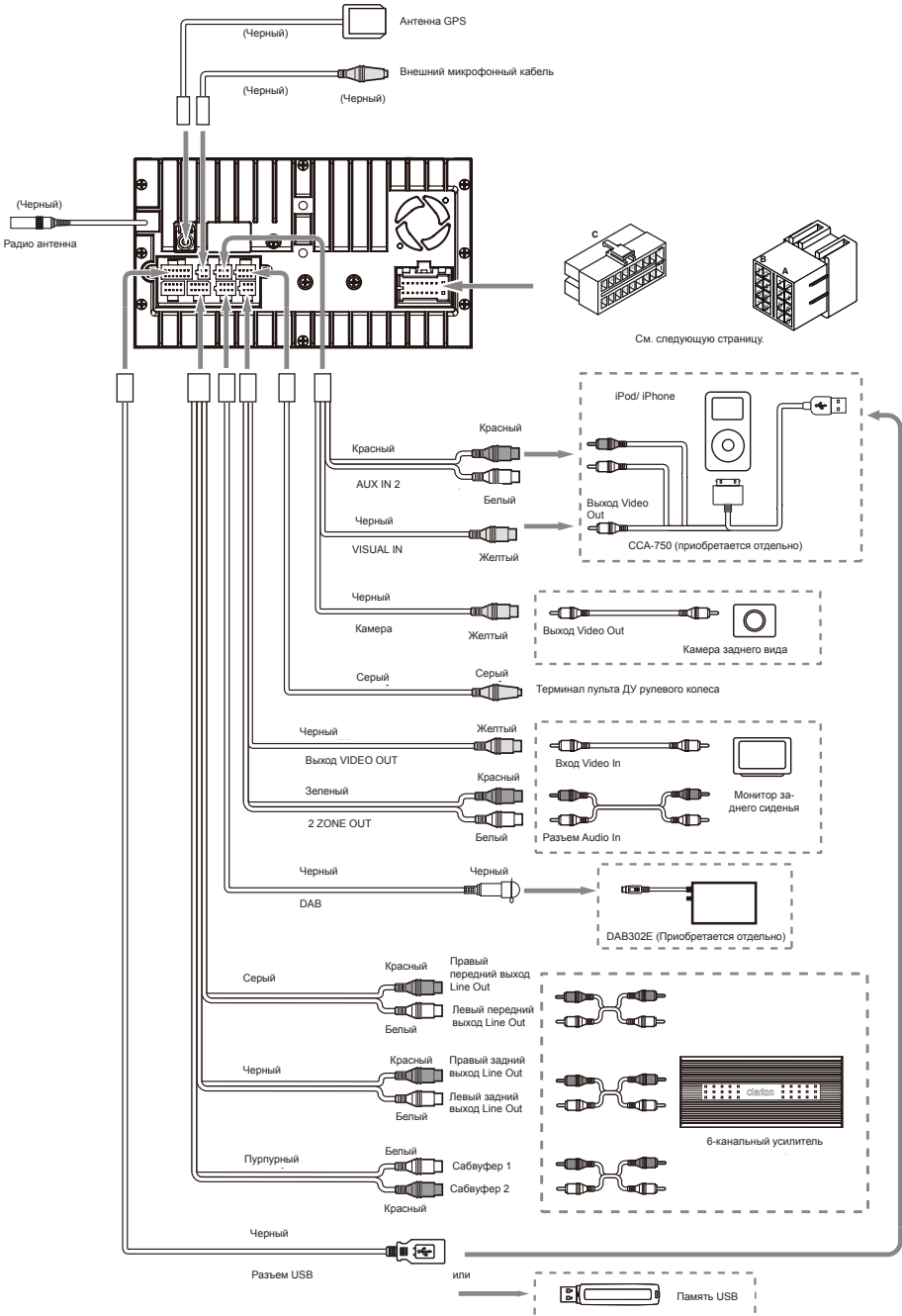

Руководство по установке

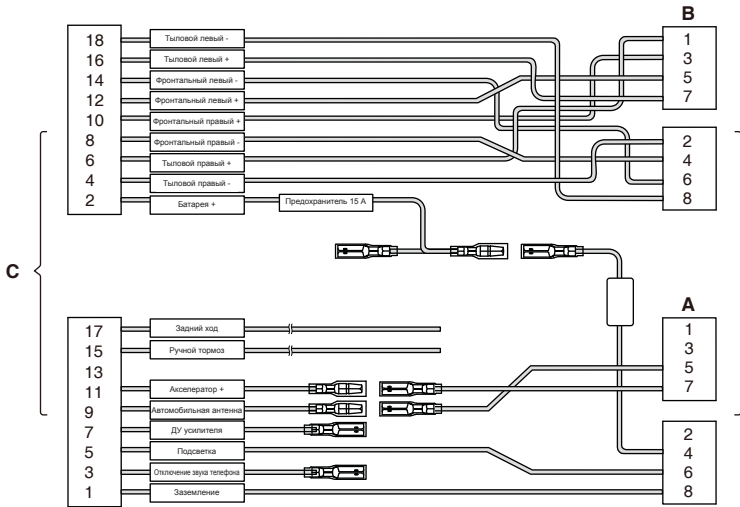

Местоположение	Функция	
	Разъем А	Разъем В
1		Тыловой правый (+) Пурпурный
2		Тыловой правый (-) – Пурпурный в черную полосу
3		Фронтальный правый (+) - Серый
4	Батарея 12V (+) Желтый	Фронтальный правый (-) / Серый в черную полосу
5	Антенна автомобиля/Синий	Фронтальный левый (+) / Белый
6	Подсветка/Оранжевый с белой полоской	Фронтальный Левый (-) / Белый в черную полосу
7	Акселератор+/Красный	Тыловой левый (+) / Зеленый
8	Заземление/Черный	Тыловой Левый (-) / Зеленый в черную полосу

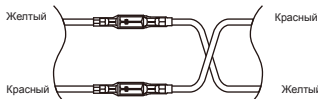

VW, Audi

Руководство по установке

Примечание:

- *1 Подключите входной разъем AUX audio и разъем iPod video. (Аудио подключение необходимо только при выборе значения [Analog] для выходного сигнала iPod. См. Руководство пользователя.)
- *2 В определенных автомобилях - Volkswagen/Opel/Vauxhall - необходимо поменять местами <<красный>> (дополнительный) и <<желтый>> (основное электропитание) провода питания во избежание перегрузки и стирания памяти.
- *3 При установке аппарата в Volkswagen 1998 года или более позднюю модель необходимо отключить выход <<Remote>>. Отсоедините <<сине-белый>> провод и изолируйте конец. Если провод не отключен, а конец не изолирован, возможен пробой.

■ Подсоединение провода стояночного тормоза

Подключите провод к корпусу индикатора стояночного тормоза на панели измерительных приборов.

Примечание:

- Подключение провода стояночного тормоза к заземлению фонаря позволяет вам просматривать видеозаписи при включении стояночного тормоза.
- Если провод стояночного тормоза не подсоединен, монитор не будет показывать видеоизображения.

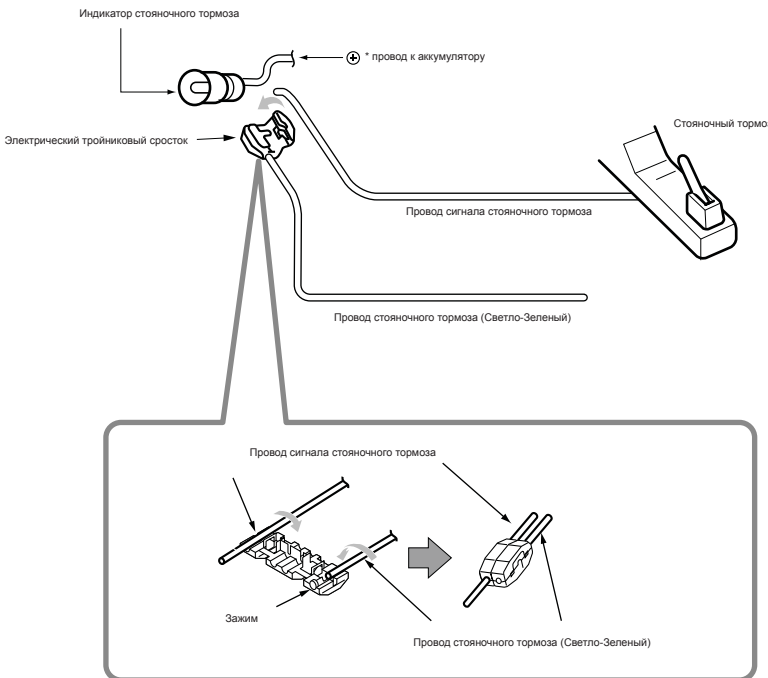

C € 2200

Декларация о соответствии
Компания **Clarion** заявляет о соответствии модели FZ502E основным требованиям и другим соответствующим нормам директивы 1999/5/ЕС.

Эксклюзивный дистрибьютор и центральный сервисный центр:
ООО «Гелиос», (495) 783-83-51, www.clarion-rus.ru

Декларация о соответствии

РОСС RU.0001.10АЯ46

«РОСТЕСТ-МОСКВА»

действительна до: 07.08.2014

ГОСТ Р МЭК 60950-1-2009, ГОСТ Р 51318.22-99, ГОСТ Р 51318.24-99,

ГОСТ Р 51317.3.2-2006 (разд. 6, 7), ГОСТ Р 51317.3.3-2008

Clarion Europe S.A.S.

Z.I. du Pré à Varois, Route de Pompey, 54670 Custines, FRANCE (Γαλλία)

Clarion Co., Ltd.

All Rights Reserved. Copyright © 2012: Clarion Co., Ltd.
Printed in China / Imprimé en Chine / Gedruckt in China
Stampato in Cina / Gedrukt in China / Impreso en China
Τυπκτ ι Κίνα / Wydrukowano w Chinach / Εκτυπώθηκε στην Κίνα

PN: 127075003989