

clarion®

Руководство по эксплуатации

VRX878RVD

**МУЛЬТИМЕДИЙНАЯ DVD СТАНЦИЯ
С УПРАВЛЕНИЕМ CeNET И 7-ДЮЙМОВОЙ
СЕНСОРНОЙ ПАНЕЛЬЮ УПРАВЛЕНИЯ**

Только аппаратура со значком RDS/EON на передней панели обеспечена гарантийным сроком обслуживания в течение 1 года.

Вы приобрели мультимедийную станцию с DVD проигрывателем фирмы «Клэрион Лтд., Япония» (.Clarion Co., Ltd., Japan).

Модель Clarion VRX878RVD предназначена для приема радиопередач и воспроизведения видео в автомобильных аудиовидеосистемах. Это изделие широко известно в кругах истинных ценителей высококлассного звука и изображения. Качество и безопасность подтверждены множеством тестов, проведенных как зарубежными, так и российскими испытательными лабораториями.

Изготовитель в течение 3-х лет (срок службы) после выпуска данного изделия обеспечивает наличие комплектующих для проведения ремонта и технического обслуживания, по истечении которого эксплуатация и техническое обслуживание продолжают в соответствии с действующими нормативными докумен-

тами. Изделие остается безопасным для жизни, здоровья человека и окружающей среды в течение всего срока эксплуатации.
Гарантийный срок - 1 год.

ВНИМАНИЕ!

ЕСЛИ ВЫ ПРИОБРЕЛИ АППАРАТУРУ НАДЛЕЖАЩЕГО КАЧЕСТВА, ТО, ПО РОССИЙСКИМ ЗАКОНАМ, ОНА НЕ ПОДЛЕЖИТ ВОЗВРАТУ ИЛИ ОБМЕНУ НА АНАЛОГИЧНЫЙ ТОВАР ДРУГИХ РАЗМЕРА, ФОРМЫ И Т.Д.

Информация о Российской сертификации

Регистрационный номер декларации	Орган сертификации	Нормативные документы	Наименование сертифицированной продукции	Срок действия
РОСС JP.AЯ46. Д30474	“РОСТЕСТ- МОСКВА”	ГОСТ 17692-89 ГОСТ 28279-69 ГОСТ 22505-97	Автомобильные радио-, телеприемники с проигрывателями компакт-кассет компакт/ мини-дисков и MP-3 плеерами	5 лет

ВНИМАНИЕ!

Эта модель содержит лазерную систему и классифицируется как «лазерный продукт класса 1». В целях правильной эксплуатации внимательно прочтите Руководство по эксплуатации и сохраните его для дальнейшего применения. В случае возникновения проблем с проигрывателем обращайтесь, пожалуйста, на ближайшую АВТОРИЗОВАННУЮ сервисную станцию. Не пытайтесь открывать корпус, т.к. при этом Вы можете подвергнуться прямому воздействию лазерного луча.

ВНИМАНИЕ!

Применение регулировок и процедур управления, не описанных в Руководстве по эксплуатации, может привести к возникновению опасного излучения.

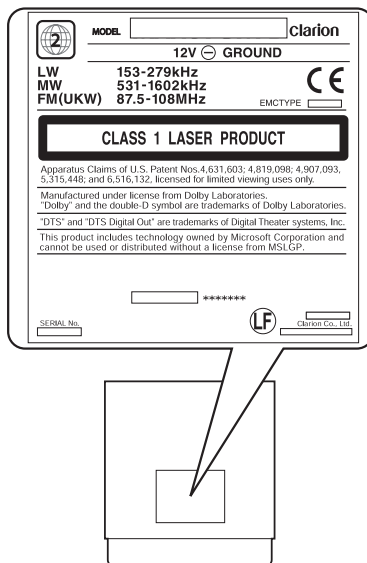

Содержание

1. ОТЛИЧИТЕЛЬНЫЕ ОСОБЕННОСТИ	4
Системы расширения.....	4
2. ОРГАНЫ УПРАВЛЕНИЯ	5
Наименования и назначение клавиш	6
3. МЕРЫ ПРЕДОСТОРОЖНОСТИ	7
Обзор действия клавиш и сенсорных кнопок	8
ПУЛЬТ ДИСТАНЦИОННОГО УПРАВЛЕНИЯ.....	14
Установка батареек	14
Назначение кнопок пульта дистанционного управления	15
4. МЕРЫ ПРЕДОСТОРОЖНОСТИ ПРИ ОБРАЩЕНИИ	18
ЖК панель - Общие указания	18
Очистка	18
Правила обращения с дисками.....	19
5. СИСТЕМА DVD VIDEO	20
Возможности DVD Video	20
Диски	21
О зарегистрированных товарных знаках и т.п.	21
6. УПРАВЛЕНИЕ	22
СПУ (Съемная панель управления)	22
Основные операции	23
Прием радиопередач	34
RDS (Система Радиопередачи данных)	36
Управление проигрывателем DVD Video	40
Другие операции	54
7. УПРАВЛЕНИЕ ДОПОЛНИТЕЛЬНОЙ АППАРАТУРОЙ	
Управление iPod.....	56
Управление CD чейнджером.....	59
Управление телевизором	61
Цифровое радиовещание / Управление цифровым тюнером DAB	63
Управление навигационной системой (NAX963HD и т.п.)	65
Управление 5.1-канальным декодером объемного звучания	66
8. В СЛУЧАЕ ЗАТРУДНЕНИЙ	70
9. СООБЩЕНИЯ ОБ ОШИБКАХ.....	72
10. ТЕХНИЧЕСКИЕ ХАРАКТЕРИСТИКИ	73
РУКОВОДСТВО ПО УСТАНОВКЕ И ПОДКЛЮЧЕНИЮ	74
1. ПРЕЖДЕ, ЧЕМ ПРИСТУПИТЬ К УСТАНОВКЕ.....	74
2. КОМПЛЕКТ ПОСТАВКИ	74
3. ОБЩИЕ УКАЗАНИЯ МЕР ПРЕДОСТОРОЖНОСТИ	74
4. МЕРЫ ПРЕДОСТОРОЖНОСТИ ПРИ УСТАНОВКЕ	75
5. УСТАНОВКА ОСНОВНОГО БЛОКА	76
6. СНЯТИЕ ОСНОВНОГО БЛОКА	78
7. МЕРЫ ПРЕДОСТОРОЖНОСТИ ПРИ ПОДСОЕДИНЕНИИ	78
8. ПОДСОЕДИНЕНИЕ.....	79
9. ПРИМЕР ПОСТРОЕНИЯ СИСТЕМЫ	82

1. ОТЛИЧИТЕЛЬНЫЕ ОСОБЕННОСТИ

- Полностью управляемый мотором 7-дюймовый (18 см) широкоэкранный жидкокристаллический дисплей.
 - Управление с помощью сенсорного экрана.
 - Возможность воспроизведения DVD Video// Video CD/CD-DA/MP3/WMA.
 - 6 (+2)-канальный (на две зоны) выход RCA.
 - Встроенный усилитель 50 Вт x 4.
 - Интерфейс CeNET с передачей звукового сигнала по балансной линии и динамическим шумоподавлением.
 - Совместимость с CD-R/CD-RW/DVD±R/DVD±RW.
 - Управление декодером 5.1 каналов, совместимый с кодированием DTS и Dolby Digital.
 - Оптический цифровой выход.
 - Управление двумя зонами (2-ZONE).
 - Управление проигрывателем iPod®.
- «iPod» является торговой маркой компании Apple Computer, Inc, зарегистрированной в США и в других странах.



Системы расширения

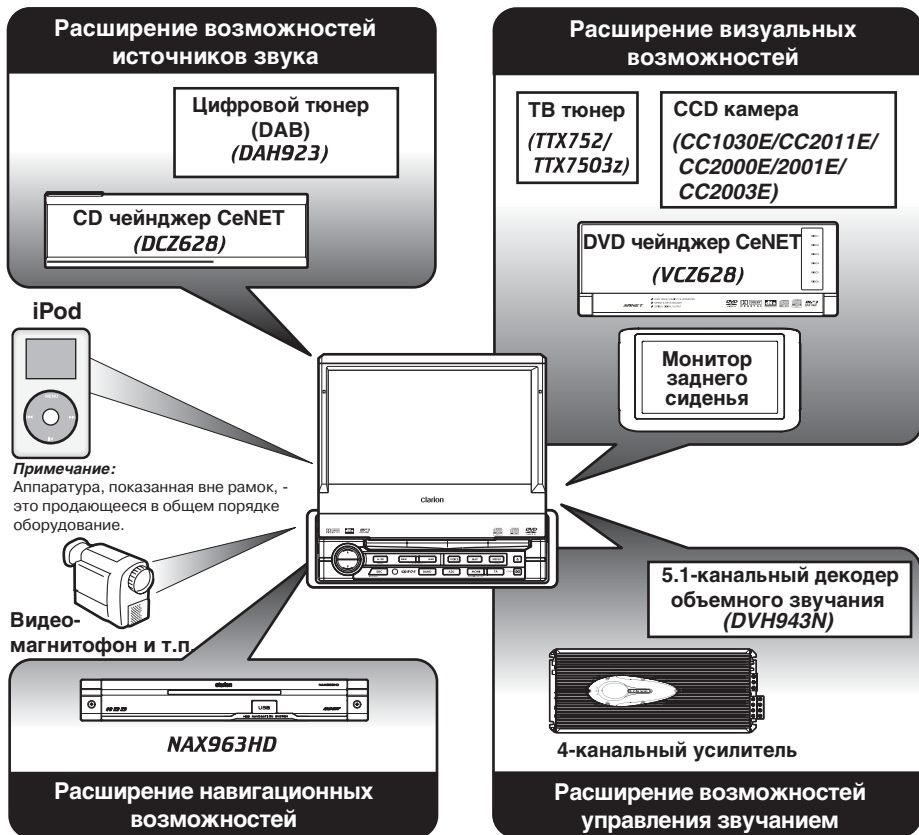

2. ОРГАНЫ УПРАВЛЕНИЯ

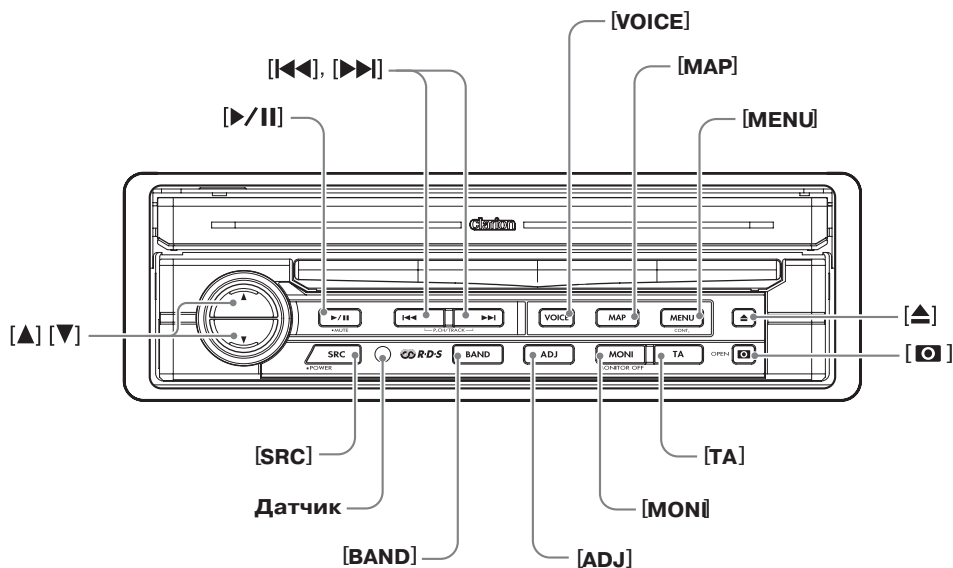

Примечание: при чтении каждого из разделов откройте эту страницу и сверяйтесь с рисунками.

Наименования и назначение клавиш

Примечание:

- При чтении данного раздела сверяйтесь с рисунками раздела 2 «ОРГАНЫ УПРАВЛЕНИЯ» (см. выше).

Клавиши [▲], [▼]

- Данные клавиши предназначены соответственно для увеличения и уменьшения уровня громкости.

Клавиша [▶/II]

- В режиме DVD проигрывателя / iPod / чейнджера - пауза воспроизведения. Чтобы возобновить воспроизведение, нажмите клавишу еще раз.
- Чтобы выключить звук в режиме DVD проигрывателя / iPod / чейнджера, нажмите эту клавишу и удерживайте ее в нажатом положении в течение 1 секунды или более.
- Для отключения звука в режимах приема радиопередач / TB / VISUAL / DAB.

Клавиша [SRC]

- При нажатии клавиши аппарат включается. При нажатии и удержании в течение 1 секунды или более аппарат выключается.
- При закрытой ЖК панели - для переключения режимов работы: прием радиопередач и т.д.
- При открытой ЖК панели - для вызова меню источников сигнала и переключения режимов работы.

Датчик

- Для приема сигналов пульта дистанционного управления. Диапазон приема - 30° в любом направлении.

Клавиши [◀◀, ▶▶]

- В режиме приема радиопередач / DAB / TB - для перехода к предыдущей/следующей радиостанции/каналу.
- В режиме CD, Video CD, MP3/WMA, iPod и CD чейнджера - выбор трека.
- В режиме DVD видео и DVD чейнджера - выбор главы.

Клавиша [BAND]

- Для переключения диапазонов приема в режиме приема радиопередач / DAB / TB. Чтобы переключить режим настройки (поисковая / ручная), нажмите и удерживайте клавишу и удерживайте ее в нажатом положении в течение 1 секунды или более.
- Для перехода к первому треку на диске в режиме CD, Video CD, MP3/WMA, iPod или для перехода к первой главе в режиме

DVD видео.

- Для перехода к следующему каталогу в режиме MP3/WMA.
- Для перехода к следующему диску в режиме чейнджера.
- При нажатии и удержании в нажатом положении в течение 1 секунды или более - воспроизведение всех треков в режиме iPod.

Клавиша [VOICE]¹

- При нажатии этой клавиши в режиме навигационной системы вызывается меню Voice навигационной системы.

- При нажатии этой клавиши в аудио/визуальных режимах происходит переключение в режим навигационной системы и переход навигационной системы в режим голосового ввода.

Клавиша [MAP]¹

- При нажатии этой клавиши в режиме навигационной системы вызывается меню Map навигационной системы - карта текущего местоположения.
- При нажатии этой клавиши в аудио/визуальных режимах происходит переключение в режим навигационной системы.
- При нажатии этой клавиши ЖК панель переключается в режим визуального ввода для блокировки монитора (Чтобы разрешить этот режим, перейдите в меню общих настроек GENERAL (в меню настройки ADJUST) и выберите нужную позицию (кроме «NONE»).

Клавиша [MENU]^{*1}

- При нажатии этой клавиши в режиме навигационной системы вызывается меню навигационной системы.
- При нажатии этой клавиши в режимах вывода меню DVD / Video CD на экран выводится виртуальная клавиатура. Если на экран выводится другое изображение, для вызова виртуальной клавиатуры необходимо удерживать клавишу в нажатом положении не менее 1 секунды.

Клавиша [ADJ]^{*1}

- Для вызова меню настройки ADJUST, позволяющего настроить различные параметры, и его выключения.

Клавиша [MONI]^{*1}

- Для вызова меню настройки монитора.
- При нажатии и удержании данной клавиши в течение 1 секунды или более выключается подсветка ЖК панели.

Клавиша [TA]

- Для включения/выключения режима ожидания дорожных объявлений (TA).
- При нажатии и удержании данной клавиши в течение 1 секунды или более - для включения/выключения режима ожидания информации (TA).

Клавиша извлечения диска [▲]

- Данная клавиша предназначена для извлечения дисков из аппарата.

Клавиша открытия [O]

- Данная клавиша предназначена для открытия жидкокристаллической панели.
- При нажатии и удержании данной клавиши в течение двух или более секунд открытая жидкокристаллическая панель принимает горизонтальное положение (режим воздушного кондиционера).
- При закрытой ЖК панели при нажатии и удержании данной клавиши в течение 5 или более секунд включается режим калибровки панели, позволяющий определить и занести в память максимальный угол наклона жидкокристаллической панели.

Примечание:

- ^{*1}: Данная клавиша не действует при закрытой ЖК панели.

3. МЕРЫ ПРЕДОСТОРОЖНОСТИ

ПРЕДУПРЕЖДЕНИЕ

По соображениям безопасности водителю не следует смотреть телепередачи или выполнять операции управления аппаратурой за рулем. Помните о том, что во многих странах просмотр телепередач и управление аппаратурой за рулем запрещено законом.

Кроме того, находясь за рулем, установите такую громкость, чтобы были слышны звуковые сигналы.

1. Если в салоне автомобиля слишком холодно, а проигрыватель включается после включения отопления, на диске (CD/DVD) или деталях оптики проигрывателя может осесть конденсат, что сделает воспроизведение невозможным. Если конденсат осел на диске (CD/DVD), сотрите его мягкой тканью. Если конденсат осел на деталях оптики проигрывателя, не включайте его по меньшей мере 1 час. Конденсат испарится, и работоспособность восстановится.
2. При езде по ухабистой дороге звук может прерываться вследствие сильной вибрации.
3. В аппарате применяются прецизионные механизмы. Даже в случае возникновения неполадок ни в коем случае не открывайте крышку, не разбирайте аппарат и не смазывайте движущиеся части.
4. Прием телевизионного вещания (при подсоединении дополнительного ТВ тюнера)
Во время приема телепередач мощность сигнала при движении автомобиля изменяется, и в отдельных случаях прием четкого изображения будет невозможен.
 - Телевизионные сигналы распространяются строго по прямой линии. Их приему могут помешать здания, возвышенности и другие препятствия.
 - Внешние помехи от электропоездов, линий электропередачи и радиопередатчиков могут вызвать искажения изображения или шум.
 - Если качество приема снижается, переключитесь на канал с хорошим качеством.

**ИНФОРМАЦИЯ ДЛЯ ПОЛЬЗОВАТЕЛЕЙ
ДОРАБОТКА ИЛИ ПЕРЕДЕЛКА ДАННОГО ИЗДЕ-
ЛИЯ БЕЗ ОДОБРЕНИЯ ПРЕДПРИЯТИЯ-ИЗГО-
ВИТЕЛЯ ВЕДЕТ К ПРЕКРАЩЕНИЮ ГАРАНТИИ.**

Обзор действия клавиш и сенсорных кнопок

Включение аппарата

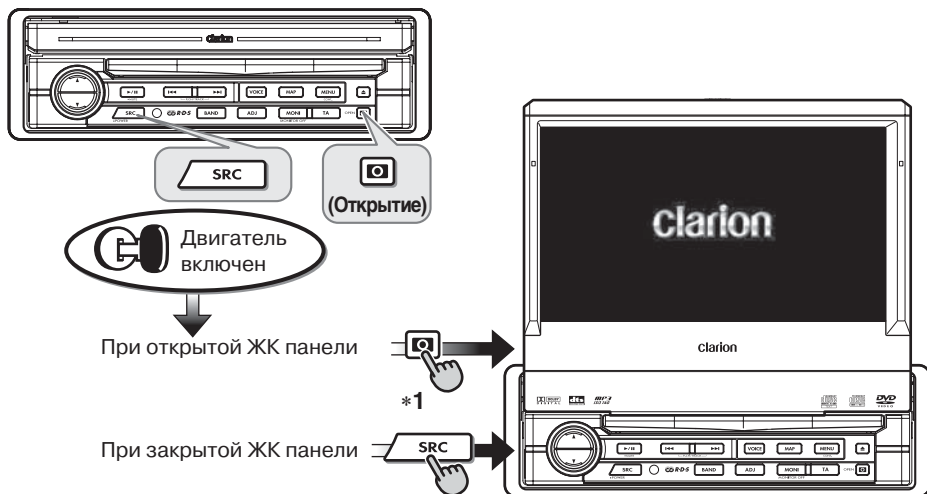

Проверка системы (SYSTEM CHECK)

Формат CeNET, использованный в данном аппарате, предусматривает режим проверки системы. Меню панели управления проверки системы выводится в следующих случаях:

- При первом включении аппарата после установки.
- После подключения или отключения внешних устройств.
- При нажатии кнопки общего сброса.
- Помимо перечисленных выше условий, можно перейти к меню проверки системы из меню GENERAL в режиме настройки ADJUST.

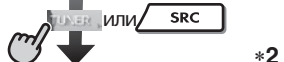

- Можно переключать источники сигнала.

Обзор действия клавиш и сенсорных кнопок

Управление в режиме приема радиопередач

(Меню выбора источника сигнала)



TUNER

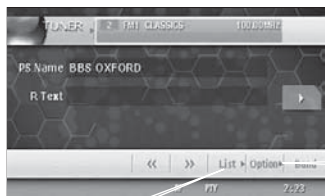

(Меню перечня предварительных настроек)



• Выберите нужную радиостанцию

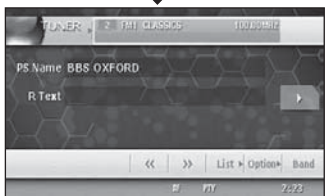

(Меню дополнительных возможностей)



(Меню перечня предварительных настроек PTY)

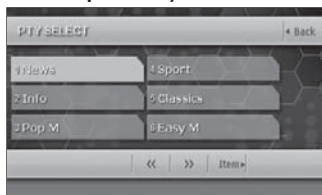

(Меню перечня элементов PTY)

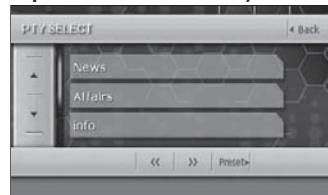

Примечания:

- *1. В данных меню показаны клавиши, которые следует нажать, и экранные кнопки, которых следует касаться.
- *2. Внешняя аппаратура, подключенная не посредством CeNET, не показывается.

Обзор действия клавиш и сенсорных кнопок

Управление в режиме DVD видео

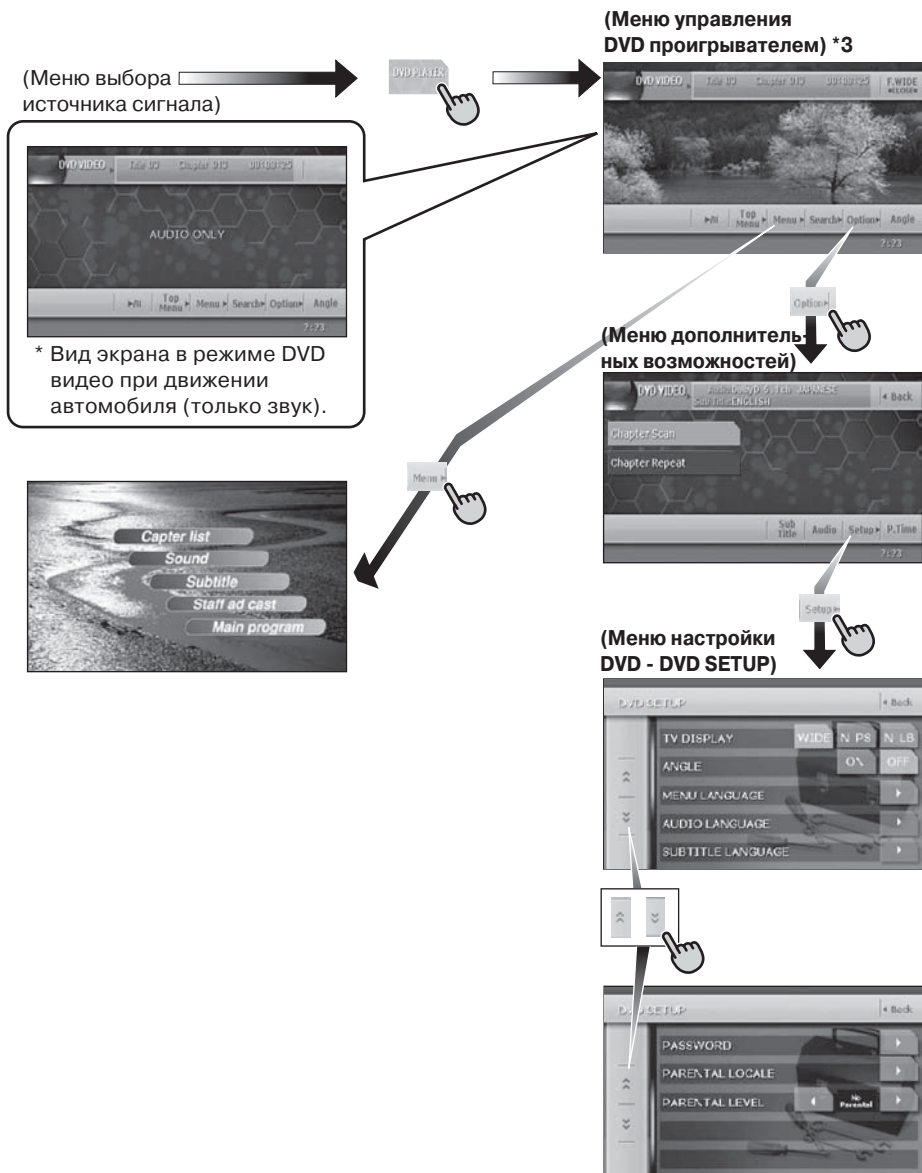

Примечания:

*3: При просмотре фильмов в режиме DVD прикосновение к поверхности экрана вызывает меню управления DVD проигрывателем.

Обзор действия клавиш и сенсорных кнопок

Настройка параметров звучания

- Если декодер объемного звучания отсутствует

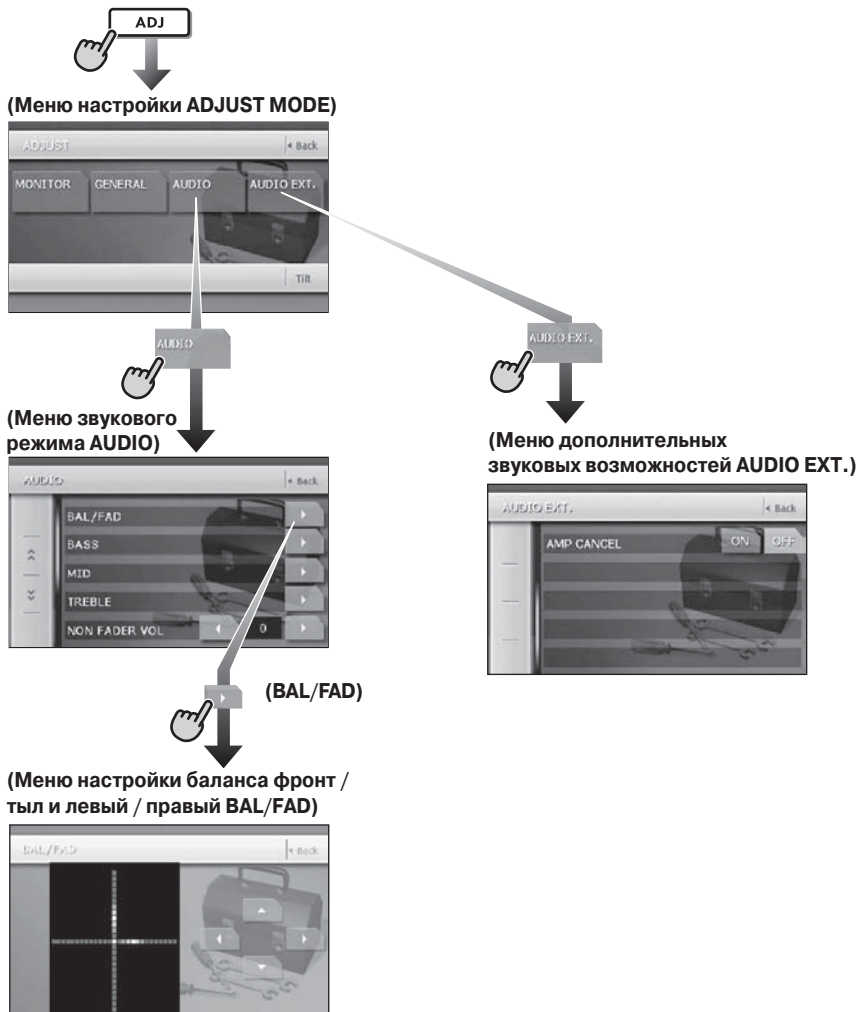

Обзор действия клавиш и сенсорных кнопок

- При подсоединении 5.1-канального декодера объемного звука

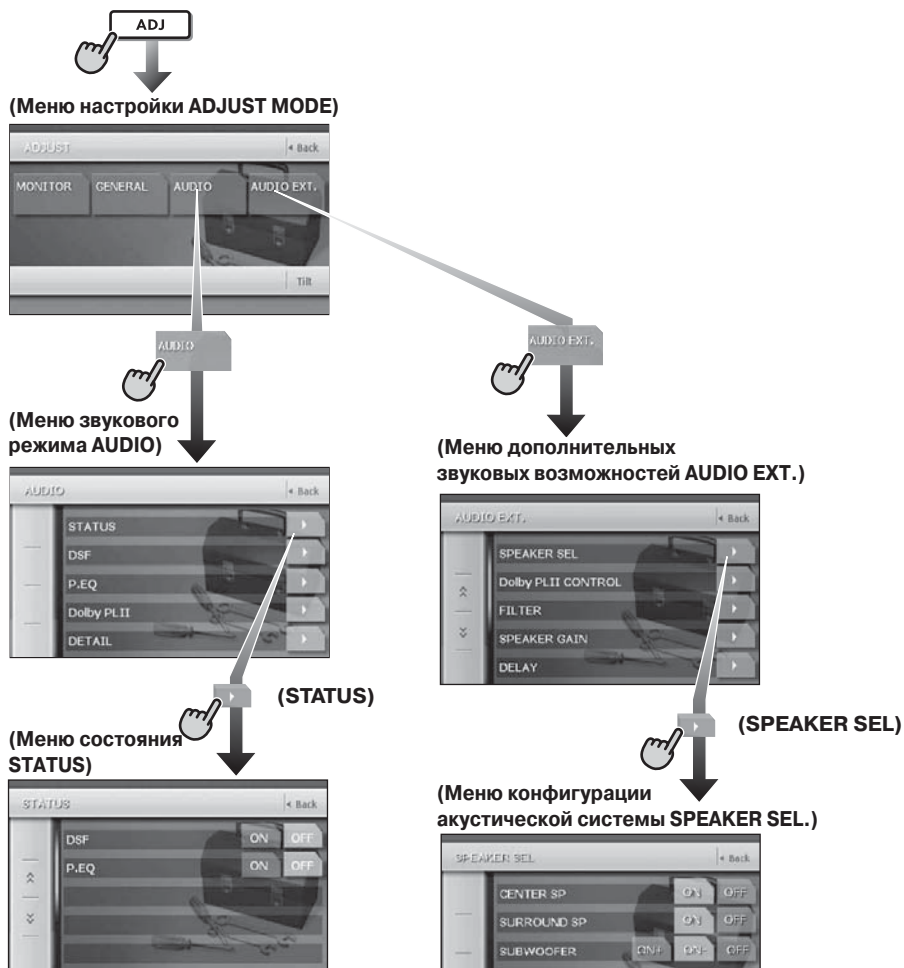

Обзор действия клавиш и сенсорных кнопок

Прочие настройки системы

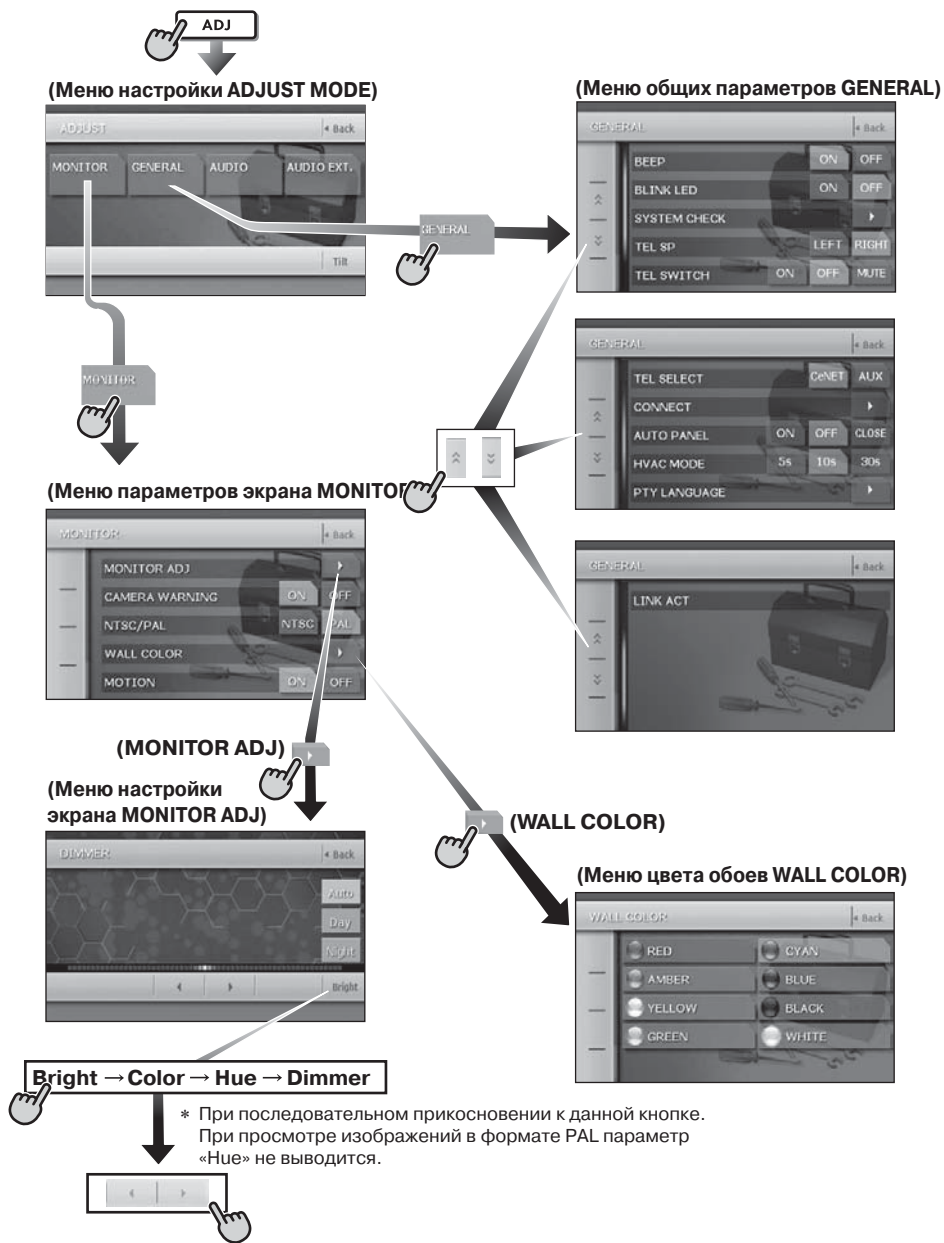

ПУЛЬТ ДИСТАНЦИОННОГО УПРАВЛЕНИЯ

Пульт дистанционного управления

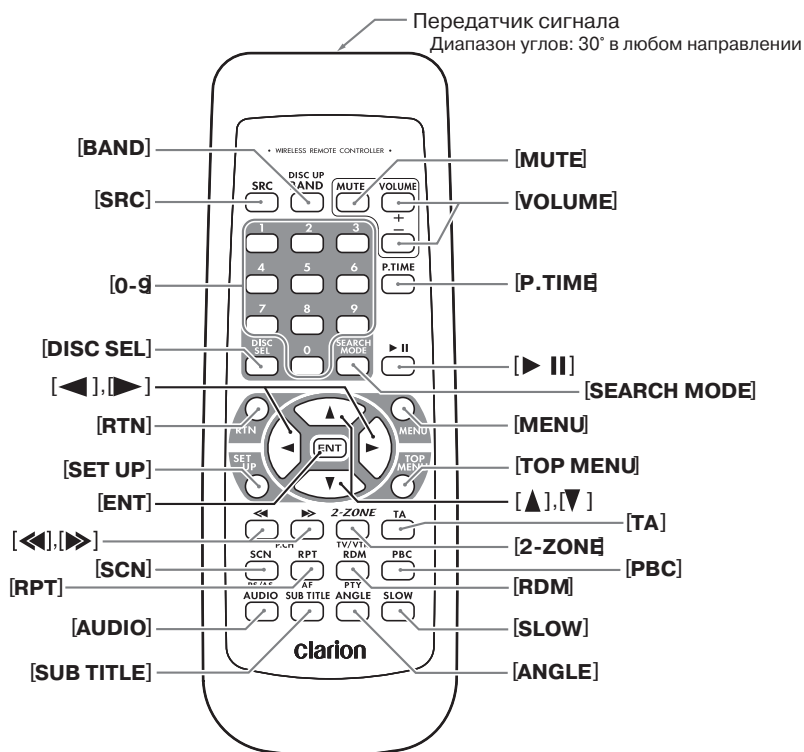

Установка батареек

1. Переверните пульт дистанционного управления и сдвиньте заднюю крышку в направлении, указанном стрелкой.
2. Вставьте в пульт поставляемые вместе с пультом батарейки типа AA (SUM-3, IECR-6/1.5 V), соблюдая полярность, указанную на рисунке, и закройте крышку.

Примечания:

Неправильное использование батареек может привести к их взрыву. Соблюдайте следующие правила:

- Заменяйте обе батарейки одновременно.
- Не разбирайте батарейки, не нагревайте их и не подвергайте короткому замыканию.
- Не бросайте батарейки в огонь.
- Утилизируйте батарейки надлежащим образом.

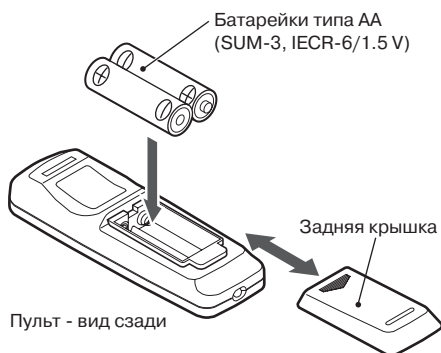

Назначение кнопок пульта дистанционного управления

Для управления VRX868RVD можно пользоваться пультом ДУ. При включении режима 2-ZONE пульт ДУ управляет выбранной зоной.

Примечание:

- Пульт ДУ для рулевого колеса управляет главной зоной, даже если выбрана дополнительная зона.

Общие для всех режимов кнопки

Кнопка [SRC]

- Для переключения режимов работы: прием радио-передач, DVD проигрыватель и т.д.

Кнопки [VOLUME]

- Для регулировки уровня громкости.

Кнопка [MUTE]

- Для приглушения звука и возврата к исходной громкости.

Кнопка [RTN]

- Для возврата к предыдущему виду экрана из перечня или меню.
- Для вызова меню при воспроизведении Video CD.

Кнопка [2-ZONE]

- При нажатии и удержании в течение 1 секунды или более - включение режима 2-ZONE.
- Для переключения между главной (MAIN) и дополнительной (SUB) зонами.

Режим приема радиопередач / ТВ / DAB

Кнопка [BAND]

- Для переключения диапазонов приема.
- При нажатии и удержании в нажатом положении в течение 1 секунды или более - переключение режима настройки (поисковая или ручная).

Кнопки [0...9]

- Для выбора номера предварительной настройки в перечне Preset List.

Кнопка [DISC SEL]

- Для вызова / удаления перечня предварительных настроек Preset List.

Кнопки [◀], [▶]

- Переход на другую частоту - соответственно вверх или вниз по частотному диапазону в режимах приема радиопередач / ТВ / DAB.

Кнопка [SCN]

- Для сканирования предварительных настроек в режимах приема радиопередач / ТВ / DAB.
- При нажатии и удержании в нажатом положении в течение 1 секунды или более - для автоматической записи в режимах тюнера и ТВ.

Кнопка [TA]

- Для включения режима ожидания дорожных объявлений (TA).
- При нажатии и удержании в нажатом положении в течение 1 секунды или более - для включения режима ожидания информации в режиме DAB.

Кнопка [RPT]

- Включение/выключение альтернативной частоты AF.
- При нажатии и удержании в течение 1 секунды или более - включение/выключение местного радиовещания REG.

Кнопка [RDM]

- Для переключения между режимами ТВ и видеомэгафона.
- Включение/выключение режима ожидания программы выбранного типа PTY.

Режим DVD проигрывателя

Кнопка [BAND]

- Для перехода к первой главе в режиме DVD видео.
- Для перехода к первому треку в режиме CD или режиме Video CD при воспроизведении.
- Для перехода к следующему каталогу при воспроизведении более чем одного каталога в режиме MP3/WMA.

Кнопка [P.TIME]

- Для включения/выключения вывода времени воспроизведения в режимах DVD видео и Video CD.

Кнопка [▶▶]

- Воспроизведение/пауза видео- или аудиодиска.
- При нажатии и удержании в течение 1 секунды или более - включение режима воспроизведения в режиме DVD видео.

Кнопки [0...9]

- Для ввода главы/заголовка DVD видео в меню виртуальной клавиатуры KEY PAD.
- Для ввода номера трека/каталога в режиме CD/Video CD или MP3/WMA в меню виртуальной клавиатуры KEY PAD.

Кнопка [DISC SEL]

- Для вызова / удаления перечня треков Track List в режиме CD.
- Для вызова / удаления перечня каталогов Folder List в режиме MP3/WMA.

Кнопка [SEARCH MODE]

- Для вызова меню виртуальной клавиатуры KEY PAD.
- При нажатии и удержании в нажатом положении в течение 1 секунды или более - переход в режим поиска.

Кнопка [RTN]

- Для переключения меню при воспроизведении Video CD. При вызванном меню нажимайте эту кнопку для перехода к предыдущему виду экрана. Эта кнопка, однако, может не работать с некоторыми дисками.

Назначение кнопок пульта дистанционного управления

Кнопка [MENU]

- Для вызова записанного на диске меню.

Кнопка [SET UP]

- Для вызова меню настройки DVD при воспроизведении DVD видео.

Кнопка [TOP MENU]

- Для вызова записанного на диске главного меню DVD видео. Некоторые диски не содержат главного меню.

Кнопки [▲], [▼], [◀], [▶]

- Для выбора позиции меню в режиме DVD видео.
- С помощью кнопок [▲], [▼] осуществляется быстрый просмотр перечней треков / каталогов Track / Folder List в режимах CD и MP3/WMA.

Кнопка [ENT]

- Для подтверждения введенных в меню KEY PAD цифр.
- Для подтверждения выбора позиции меню.

Кнопки [◀◀], [▶▶]

- Переход к следующей по номеру главе в прямом или обратном направлении в режиме DVD Video.
- Переход к следующему по номеру треку в прямом или обратном направлении в режиме CD, Video CD или MP3/WMA.
- При нажатии и удержании - ускоренное продвижение в прямом или обратном направлении.
- При нажатии и удержании - замедленное воспроизведение во время паузы DVD видео или Video CD.

Кнопка [SCN]

- Для сканирования глав в режиме DVD Video или треков - в режиме CD/Video CD и в режиме MP3/WMA.
- При нажатии и удержании в нажатом положении в течение 1 секунды или более - сканирование каталогов в режиме MP3/WMA.

Кнопка [RPT]

- Для повторного воспроизведения главы в режиме DVD Video или трека - в режиме CD/Video CD и в режиме MP3/WMA.
- При нажатии и удержании в нажатом положении в течение 1 секунды или более - повторное воспроизведение каталогов в режиме MP3/WMA.

Кнопка [RDM]

- Для воспроизведения треков в случайном порядке в режиме CD/Video CD и в режиме MP3/WMA.
- При нажатии и удержании в нажатом положении в течение 1 секунды или более - воспроизведение в случайном порядке каталогов в режиме MP3/WMA.

Кнопка [PBC]

- Для включения режима PBC (управление воспроизведением) в режиме Video CD.

Кнопка [AUDIO]

- Для переключения звукового сопровождения в режимах DVD video/Video CD.

Кнопка [SUB TITLE]

- Для переключения субтитров в режиме DVD video.

Кнопка [ANGLE]

- Для включения режима управления ракурсом просмотра ANGLE в режиме DVD video (только для дисков DVD, на которых этот режим предусмотрен, и при разрешении режима ANGLE в меню настройки SET UP).

Кнопка [SLOW]

- Для замедленного воспроизведения в режимах DVD video/Video CD.

Режим iPod

Кнопка [BAND]

- Для перехода к первому треку в текущем списке воспроизведения.
- При нажатии и удержании в нажатом положении в течение 1 секунды или более - переход в режим всеобщего воспроизведения All Play. Воспроизводятся все треки в перечне песен Song.

Кнопка [▶II]

- Воспроизведение/пауза выбранного перечня.

Кнопки [▲], [▼]

- Для быстрого просмотра перечней.

Кнопки [◀◀], [▶▶]

- Переход к следующему по номеру треку в прямом или обратном направлении.
- При нажатии и удержании - ускоренное перемещение в прямом или обратном направлении.

Режим CD чейнджера

Кнопка [BAND]

- Для перехода на другой диск.

Кнопка [DISC SEL]

- Для вызова/отмены перечня дисков Disc List.

Кнопка [▶II]

- Воспроизведение/пауза выбранного диска.

Кнопки [0...9]

- Для ввода номера трека с помощью меню KEY PAD.
- Для выбора номера диска с помощью перечня дисков Disc List.

Кнопки [▲], [▼]

- Для быстрого просмотра перечней дисков/треков Disc/Track List.

Кнопки [◀◀], [▶▶]

- Переход к следующему по номеру треку в прямом или обратном направлении.
- При нажатии и удержании - ускоренное перемещение в прямом или обратном направлении.

Назначение кнопок пульта дистанционного управления

Кнопка [SCN]

- Для сканирования треков.
- При нажатии и удержании в нажатом положении в течение 1 секунды или более - сканирование дисков.

Кнопка [RPT]

- Для повтора трека.
- При нажатии и удержании в нажатом положении в течение 1 секунды или более - повторное воспроизведение диска.

Кнопка [RDM]

- Для воспроизведения треков в случайном порядке.
- При нажатии и удержании в нажатом положении в течение 1 секунды или более - воспроизведение каталогов на всех дисках в случайном порядке.

Режим DVD чейнджера

Кнопка [BAND]

- Для перехода на другой диск.

Кнопка [P.TIME]

- При нажатии и удержании в нажатом положении в течение 1 секунды или более - переключение вывода времени истекшего / оставшегося воспроизведения.

Кнопка [DISC SEL]

- Для вызова/отмены перечня дисков Disc List.

Кнопки [0...9]

- Для ввода номера главы с помощью виртуальной клавиатуры KEY PAD.
- Для выбора номера диска с помощью перечня дисков Disc List.

Кнопки [▲], [▼], [◀], [▶]

- Для быстрого просмотра перечней дисков / треков Disc / Track List.

Кнопка [SCN]

- Для сканирования треков.
- При нажатии и удержании в нажатом положении в течение 1 секунды или более - сканирование дисков.

Кнопка [RPT]

- Для повтора трека.
- При нажатии и удержании в нажатом положении в течение 1 секунды или более - повторное воспроизведение диска.
- Прочие операции в данном режиме полностью аналогичны операциям в режиме DVD проигрывателя.

При выборе дополнительной зоны

Управление при выборе дополнительной зоны также возможно, однако его возможности ограничиваются следующими:

Общие для всех режимов кнопки

Кнопки [VOLUME]

- Для регулировки уровня громкости источника звука главной зоны.

Кнопка [MUTE]

- Для приглушения звука и возврата к исходной громкости источника звука главной зоны.

Кнопка [TA]

Не имеет действия.

Режим CD чейнджера

- Если для главной зоны установлен иной режим управления дополнительной аппаратурой, за исключением режима управления CD чейнджером, данный режим блокируется.

Режим DVD чейнджера

- Если для главной зоны установлен иной режим управления дополнительной аппаратурой, за исключением режима управления DVD чейнджером, данный режим блокируется.

4. МЕРЫ ПРЕДОСТОРОЖНОСТИ ПРИ ОБРАЩЕНИИ

ЖК панель - Общие указания

С целью продления срока работоспособности аппарата выполняйте следующие правила:

- При парковке автомобиля на улице на длительный срок обязательно закройте ЖК панель в основном блоке. ЖК панель работоспособна при температуре от 0 до 60°.
- Не допускайте попадания на панель каких-либо жидкостей - при питье, с зонта или в других подобных ситуациях. Это может привести к внутренним повреждениям.
- Ни в коем случае не разбирайте и не дорабатывайте аппарат никаким образом. Это может привести к его выходу из строя.
- Не вынимайте ЖК панель и не пользуйтесь ей как подставкой. Удары по панели могут привести к появлению трещин, деформаций или другим повреждениям.
- Не допускайте прожигания дисплея сигаретой. Это может вызвать неисправность аппарата или повреждение корпуса.
- При возникновении неполадок обратитесь по месту приобретения аппарата.
- Ничего не вставляйте между панелью и основным блоком при выдвинутой панели.
- Ничего не ставьте на дисплей при выдвинутой панели.
- Если на сенсор дистанционного управления попадают солнечные лучи, то управление может не работать.
- При сильном холоде работа дисплея может замедлиться, а экран - стать темнее, однако это не является признаком неисправности. При повышении температуры нормальное функционирование дисплея восстановится.
- Для ЖК панелей является нормой наличие мелких черных или блестящих точек.
- При открытии и закрытии ЖК панели она может на какое-то время приостановиться при прекращении работы двигателя или при сильном холоде.
- Сенсорные кнопки дисплея срабатывают при легком нажатии. Не нажимайте на них с большим усилием.
- Не нажимайте на обрамление панели сенсорных кнопок с большим усилием. Это может привести к повреждению сенсорных кнопок.

Очистка

Очистка корпуса

Аккуратно сотрите грязь мягкой сухой тканью. При сильном загрязнении сотрите его мягкой тканью, смоченной водным раствором нейтрального очистителя, а затем протрите корпус мягкой сухой тканью.

Не применяйте бензин, стеклоочиститель, автомобильные очистители и т.п., так как они могут повредить корпус или вызвать смывание краски. Кроме того, при длительном контакте с корпусом резиновых или пластмассовых предметов на нем могут образоваться пятна.

Очистка ЖК панели

ЖК панель имеет свойство притягивать пыль, поэтому регулярно протирайте ее сухой тканью. Поверхность легко поцарапать, поэтому не прикасайтесь к ней твердыми предметами.

Правила обращения с дисками

Обращение

- У новых дисков могут быть шероховатые края. В таких случаях проигрыватель может не работать или звук будет прерывистым. Чтобы выровнять края диска, воспользуйтесь чем-либо наподобие шариковой ручки.

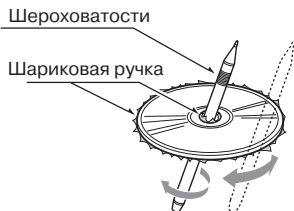

- Ни в коем случае не наклеивайте на диск этикеток и не надписывайте диск ручкой или карандашом.
- Ни в коем случае не вставляйте компакт-диск, если к нему приклеилась липкая лента или что-либо подобное. Если Вы вставите такой диск, то может оказаться невозможно извлечь его из DVD проигрывателя, а сам проигрыватель может выйти из строя.
- Не пользуйтесь дисками с крупными царапинами, деформациями, трещинами и т.п. Воспроизведение таких дисков может привести к нарушению функционирования или к выходу проигрывателя из строя.
- Чтобы извлечь диск из коробки, нажмите в центре коробки и, бережно держа диск за края, поднимите его.
- Не пользуйтесь имеющимися в продаже защитными приспособлениями для дисков, дисками со стабилизаторами и т.п. При этом диск может быть поврежден, а механизм проигрывателя может сломаться.

Хранение

- Не подвергайте диск воздействию прямого солнечного света или нагреву.
- Берегите диск от воздействия избыточной влажности и пыли.
- Не держите диск возле обогревателей.

Очистка

- Чтобы стереть отпечатки пальцев и пыль, протрите диск мягкой тканью в направлении от центра к краям.
- Не пользуйтесь при очистке компакт-дисков никакими растворителями наподобие имеющихся в продаже очистителей, антистатиков или разбавителей.
- В случае применения специального очистителя для компакт-дисков просушите диск, прежде чем прослушивать его.

Воспроизведение дисков

- Вставляя диск при открытой панели, соблюдайте осторожность.
- Ни в коем случае не отключайте питание и не извлекайте аппарат из автомобиля, если в аппарат вставлен диск.

▲ ВНИМАНИЕ!

При открытом экране водитель может не видеть отверстия загрузки диска. Для безопасности эксплуатации вставляйте диск при закрытом экране.

Тем не менее даже при закрытом экране гнездо для вставки диска может быть плохо видно водителю, поэтому, вставляя диск, необходимо соблюдать особое внимание.



5. СИСТЕМА DVD VIDEO

Диск DVD Video - это источник высококачественного видеосигнала, выдающий четкое и чистое изображения. На одном 12-см диске содержится либо один фильм, либо 4 часа музыки.

Возможности DVD Video

Помимо высокого качества изображения и звука, данный аппарат обладает и другими возможностями.

Примечание:

- *Описанные в данном разделе возможности, например, смена языка звукового сопровождения или субтитров, ракурса и т.п., зависят от программы диска DVD Video. Подробнее см. этикетку DVD диска.*
- *Некоторые операции могут быть реализованы не так, как это описано в настоящей инструкции. в зависимости от программы диска.*

Поддержка нескольких языков

DVD Video может поддерживать до 8 языков звукового сопровождения в одном фильме. Выберите тот из них, который предпочитаете.

- Количество звуковых дорожек на разных языках, записанных на диске, указывается значком подобного вида:



Режим смены угла зрения

В фильме DVD Video, снятом с разных сторон одновременно, можно выбрать ракурс просмотра.

- Количество ракурсов просмотра, записанных на диске, указывается значком подобного вида:

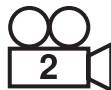

Режим субтитров

На диске DVD Video могут быть записаны субтитры на 32 языках, и Вы можете выбрать, на каком языке Вы предпочитаете просматривать субтитры.

- Количество языков субтитров, записанных на диске, указывается значком подобного вида:



Режим многовариантного фильма

Если диск DVD Video содержит несколько сценариев одного фильма, можно выбрать наиболее предпочтительный. Порядок управления режимом отличается для разных дисков. Следуйте выводимым во время воспроизведения указаниям по выбору варианта сценария.

Режим Dolby Digital

В режиме Dolby Digital обеспечивается воспроизведение многоканального звука - до режима 5.1 независимых каналов. Это тот же режим объемного звука, который применяется в кинотеатрах.

Система DTS

Система цифрового театра DTS (Digital Theater System) - это технология цифрового сжатия звука, разработанная компанией Digital Theater Systems, Inc. Этот формат сильного сжатия звуковых данных обеспечивает поддержку больших объемов данных и дает возможность воспроизведения высококачественного звука.

Экраны меню

Во время воспроизведения DVD Video можно вызвать меню для выполнения различных настроек.







- Пример вида меню:



Диски

Типы воспроизводимых дисков

Проигрыватель DVD Video может воспроизводить диски следующих типов:

Playable discs		
DVD video discs 	video CDs 	CD TEXT 
Audio CDs 	MP3 ID3 TAG 	WMA 

Относительно дисков CD Extra

Диски CD Extra - это диски, на которых записано две сессии. Первая сессия - это сессия звукозаписи, а вторая - сессия записи данных. Самостоятельно изготовленные диски более чем с двумя записанными сессиями на данном DVD видеопроигрывателем воспроизводиться не могут.

Относительно воспроизведения дисков CD-R/CD-RW (MP3/WMA)

Данный проигрыватель может воспроизводить диски CD-R/CD-RW, записанные в формате музыкальных CD (MP3, WMA) или в формате Video CD.

Относительно воспроизведения дисков DVD-R/RW и DVD+R/RW

Данный проигрыватель не может воспроизводить диски DVD-R/RW и DVD+R/RW, записанные в формате Video CD. Однако возможно воспроизведение дисков DVD-R/RW и DVD+R/RW, на которых записаны файлы MP3/WMA.

Диски, воспроизведение которых невозможно

Данный проигрыватель не может воспроизводить диски DVD-Audio, DVD-RAM, Photo CD и т.п.

Примечание:

- Кроме того, может оказаться невозможным воспроизведение CD, записанных на устройствах CR-R и CD-RW, вследствие параметров диска, трещин, запыленности/загрязнения диска, запыленности/загрязнения линзы проигрывателя и т.п.
- При воспроизведении диска CR-R или CD-RW, который не был финализирован при записи, возможна продолжительная пауза перед началом его воспроизведения. Кроме того, воспроизведение такого диска может оказаться невозможным в зависимости от способа записи.
- Невозможно воспроизведение Super Audio CD. Не поддерживается их воспроизведение даже при записи на гибридный диск.

Примечание относительно воспроизведения MP3/WMA

Данный проигрыватель может воспроизводить диски CD-R/CD-RW, DVD-R/RW и DVD+R/RW, на которых записаны музыкальные данные в формате MP3 или WMA. Более подробно см. в разделе «Прослушивание MP3/WMA» (стр. 50).

Примечание относительно регионального кодирования

В системе DVD Video применяется нумерация зон для DVD проигрывателей и DVD дисков, соответствующих району их продажи.

Код региона DVD Video приводится на этикетке диска, как в показанном ниже примере.



О зарегистрированных товарных знаках и т.п.

- Данное изделие оснащено системой аппаратной защиты от копирования, охраняемой законодательно некоторыми патентами США и другими законами об интеллектуальной собственности, принадлежащей Macrovision Corporation и другим правообладателям. Применение данной технологии защиты от копирования возможно только с разрешения Macrovision Corporation и ограничено применением в домашних условиях и других условиях ограниченного просмотра. Инженерный анализ и восстановление исходных текстов программы запрещены.
- Изготовлено по лицензии компании Dolby Laboratories.

«Dolby», «Pro Logic» и знак в виде двоянной буквы D являются зарегистрированными товарными знаками компании Dolby Laboratories.

- «DTS» и «DTS Digital Out» являются зарегистрированными товарными знаками компании Digital Theatre System, Inc.
- «iPod» предназначен только для легального или санкционированного правообладателем копирования. Не крадите музыку!
- Логотипы Windows Media и Windows® являются товарными знаками или зарегистрированными товарными знаками компании Microsoft Corporation в США и/или других странах.

6. УПРАВЛЕНИЕ

СПУ (Съемная панель управления)

Панель управления можно снимать, чтобы предотвратить кражу аппарата. Храните снятую панель управления в футляре для СПУ, чтобы не поцарапать ее. Рекомендуется брать панель управления с собой, выходя из машины.

Снятие СПУ

1. Выключите аппарат, нажав кнопку [SRC] и удерживая ее в нажатом положении в течение 1 секунды или более.

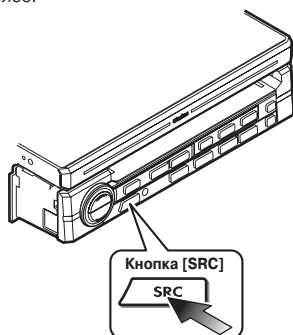

2. Вытяните на себя левую сторону СПУ, а затем снимите панель.

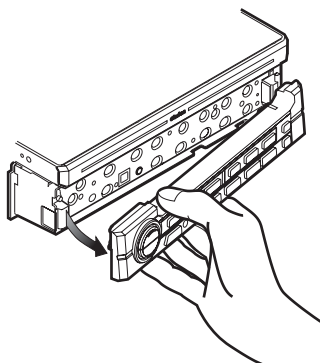

▲ ВНИМАНИЕ!

При установке режима автоматического управления ЖК панелью (см. «Автоматическое управление ЖК панелью» на стр. 30) обязательно в целях безопасности закрывайте ЖК панель, прежде чем снять СПУ.

Установка СПУ

1. Вставьте правую сторону СПУ в правую сторону основного блока.
2. Вставьте левую сторону СПУ в основной блок.

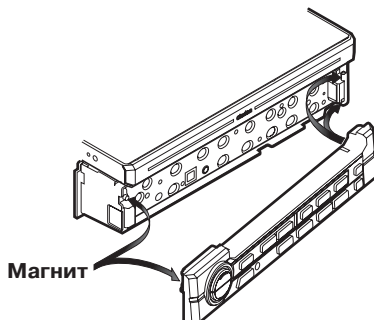

▲ ВНИМАНИЕ!

- Данный аппарат оснащен магнитным фиксатором СПУ. Не следует подносить к аппарату предметы, на которых может вредно повлиять магнитное поле - например, магнитные карточки.
- СПУ не слишком прочна. Берегите снятую СПУ от падений и сильных ударов.
- Если передняя панель открыта, пользоваться пультом дистанционного управления нельзя.

Примечание:

- Если СПУ испачкалась, вытирать грязь можно только чистой сухой тканью.

Основные операции

Примечание:

- Данный раздел следует читать, сверяясь с рисунками раздела 2 «ОРГАНЫ УПРАВЛЕНИЯ».

▲ ВНИМАНИЕ!

Прежде, чем включить аппарат, следует установить минимальный уровень громкости. Громкий звук при включении способен повлиять на Ваш слух, а также вызвать неисправность аппарата. Будьте внимательны при настройке уровня громкости

Включение аппарата

Примечание:

- Включайте аппарат после запуска двигателя.
- Не следует долгое время пользоваться данным аппаратом, не включая двигатель. Если Вы слишком сильно разрядите аккумулятор, запуск двигателя может оказаться невозможным, а срок службы аккумулятора при этом сокращается.

1. Запустите двигатель. Включится подсветка аппарата.



Ключ зажигания в положении «ВКЛ»

2. Нажмите клавишу [SRC]. Если ЖК панель закрыта, нажмите клавишу открытия [G], чтобы включить аппарат. Он автоматически настраивается на режим работы, выбранный перед его выключением, и автоматически переводит дисплей на контроль этого режима.
3. Чтобы выключить аппарат, нажмите клавишу [SRC] и удерживайте ее в нажатом положении в течение 1 секунды или более.
 - Если для режима автоматического управления панелью выбран вариант ON или CLOSE, то после выключения аппарата ЖК панель закроется.

Выбор режима работы

При открытой ЖК панели

1. Нажмите клавишу [SRC] для вызова меню выбора источников сигнала Source.
 - Внешнее оборудование, не подключенное посредством интерфейса CeNET, не показывается.
2. Прикоснитесь к кнопке нужного режима.

При закрытой ЖК панели

1. Для смены режима нажимайте клавишу [SRC].
2. При каждом нажатии клавиши [SRC] режим работы переключается в следующем порядке: Режим приема радиопередач → (Режим DAB (цифрового тюнера)) → Режим DVD проигрывателя → (Режим CD чейнджера) → (Режим DVD чейнджера) → Режим телевизора/видеомагнитофона → Режим VISUAL → (Режим iPod) → Режим приема радиопередач...
 - Дополнительная аппаратура, не подсоединенная к аппарату, не показывается.
 - При включенном режим 2-ZONE клавиша [SRC] действует только на главную зону. Для переключения на источник сигнала дополнительной зоны следует указать его в меню источников сигнала Source или воспользоваться пультом ДУ.

● Относительно режима точного времени (СТ)

- Отображаемое на дисплее точное время (СТ) формируется на основе сигналов точного времени от радиостанции RDS, или, когда подсоединена навигационная система, на основе данных системы глобального позиционирования GPS.

Регулировка уровня громкости

1. Для регулировки уровня громкости пользуйтесь клавишами [▲] / [▼].

[▲] - увеличение уровня громкости.

[▼] - уменьшение уровня громкости.

- Громкость регулируется в диапазоне от 0 (минимум) до 33 (максимум). Уровень отображается на дисплее.

▲ ВНИМАНИЕ!

Находясь за рулем, устанавливайте такой уровень громкости, при котором были бы слышны внешние звуковые сигналы.

Основные операции

Отключение звука

1. При каждом нажатии клавиши [▶/||] в режимах приема радиопередач, DAB, VISUAL или телевизора звук включается или выключается. В режимах DVD проигрывателя, iPod или чейнджера режим отключения звука включается при нажатии клавиши [▶/||] и удержании ее в нажатом положении в течение 1 секунды или более.
 - На дисплее при выключении звука появляется индикация «».

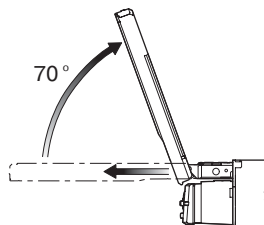

Открытие и разворот ЖК панели

▲ ПРЕДУПРЕЖДЕНИЕ

- Чтобы предотвратить разряд аккумулятора, по возможности пользуйтесь данным аппаратом при включенном двигателе.
- При работе ЖК панели не следует располагать руки или пальцы между панелью и основным блоком или между панелью управления автомобиля.
- Не двигайте ЖК панель руками.

Поднятие ЖК панели

1. Нажмите клавишу открытия [⏏]. ЖК панель автоматически выдвинется и поднимется. Аппарат включается.

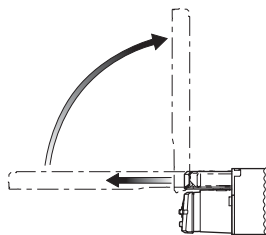

Примечание:

- Если ЖК панель останавливается на полпути, нажмите клавишу открытия [⏏] один раз, чтобы закрыть панель, а затем еще раз, чтобы вновь открыть ее. Дисплей переходит в тот режим, который был установлен перед последним выключением аппарата.

Режим калибровки панели

Максимальный угол наклона ЖК панели можно настроить таким образом, чтобы он соответствовал расположению монитора в автомобиле.

- Операция выполняется при установке панели в закрытое положение.
1. Нажмите клавишу открытия [⏏] и удерживайте ее в нажатом положении в течение 5 секунд или более. Послышится электронный звуковой сигнал. Сигнал послышится дважды, и панель поднимется и установится под максимальным углом. После завершения калибровки панель закроется автоматически.
 - Если панель не задевает за приборную панель или другие составные части автомобиля при калибровке, максимальный угол наклона может составлять 110°.
 - Если панель задевает составные части автомобиля при калибровке в пределах наклона на 70°, максимальный угол наклона составляет 70°.

Основные операции

Настройка угла наклона ЖК панели

Угол наклона ЖК панели или ее выдвигание из поверхности можно регулировать в соответствии с углом расположения аппарата или направлением освещения в автомобиле.

1. Включите аппарат. При закрытой ЖК панели нажмите клавишу открытия [O].
2. Нажмите клавишу [ADJ], чтобы вызвать на дисплей меню следующего вида:

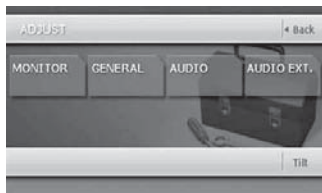

3. Последовательно нажимая сенсорную кнопку [TILT], отрегулируйте угол наклона ЖК панели. При каждом нажатии на кнопку [TILT] ЖК панель наклоняется вперед или назад. Настройка угла наклона записывается в память.

 - Настройка возможна в пределах от 70° до 110°.
 - Доступны 5 позиций настройки.

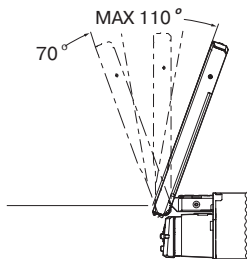

Закрытие ЖК панели

1. Нажмите клавишу открытия [O], и ЖК панель автоматически закроется.

Примечание:

- Если Вы надолго прекращаете пользоваться аппаратом или выходите из машины, обязательно закрывайте ЖК панель.

Перевод ЖК панели в горизонтальное положение (режим кондиционера)

Если ЖК панель мешает работе кондиционера, ее можно временно перевести в горизонтальное положение.

- Если панель задевает за составные части автомобиля при калибровке в диапазоне 70°, максимальный угол опускания может составлять 70°.
1. Нажмите и удерживайте в нажатом положении клавишу открытия [O] при вертикальном положении ЖК панели в течение 2 секунд или более. После звукового сигнала ЖК панель устанавливается в горизонтальное положение.
 - Чтобы вернуть ЖК панель из горизонтального положения в исходное, еще раз нажмите клавишу открытия [O].
 - Аппарат можно настроить таким образом, чтобы панель возвращалась в исходное положение из горизонтального по истечении заданного времени (см. стр. 30).

Настройка звука

Примечание:

- Если аппарат используется совместно с приобретенным отдельно 5.1-канальным декодером объемного звучания (DVH943N), настройку низких и высоких частот произвести нельзя. Чтобы настроить частоты, обратитесь к разделу «Управление 5.1-канальным декодером объемного звука».

1. Нажмите клавишу [ADJ], а затем прикоснитесь к кнопке [AUDIO].



2. Прикоснитесь к названию нужного типа настройки, чтобы выбрать его.
3. Выполните настройку (подробнее см. ниже).
4. Прикоснитесь к кнопке [Back], чтобы вернуться к предыдущему виду экрана.
 - В следующих далее подразделах описаны только непосредственно процедуры настройки, процедуры выбора позиций не описаны.

Основные операции

Регулировка баланса левый/правый и фронт/тыл

- 2-1. Нажмите сенсорную кнопку [▶] в позиции BAL/FAD.
- 3-1. С помощью сенсорных кнопок [▲] и [▼] отрегулируйте желаемый баланс фронт/тыл.
- Исходное состояние, установленное на предприятии-изготовителе, - «0». Диапазон настройки - от 12 (фронт) до 12 (тыл).
- Клавиша [▲]:
Добавление уровня фронтального канала.
- Клавиша [▼]:
Добавление уровня тылового канала.
- 3-2. С помощью сенсорных клавиш [◀] и [▶] отрегулируйте желаемый баланс левый/правый.
- Исходное состояние, установленное на предприятии-изготовителе, - «0». Диапазон настройки - от 13 влево до 13 вправо.
- Клавиша [◀]:
Добавление уровня левого канала.
- Клавиша [▶]:
Добавление уровня правого канала.

Настройка низких частот

Ниже описан порядок настройки входной чувствительности, центральной частоты и добротности низких частот.

- 2-1. Нажмите сенсорную кнопку [▶] в позиции BASS.
- 3-1. После появления меню выбора настройки низких частот AUDIO BASS с помощью сенсорных клавиш [◀] и [▶] отрегулируйте желаемый уровень нужного параметра.
- Входная чувствительность GAIN:**
от -6 до 8 (исходное состояние, установленное на предприятии-изготовителе, - «0»).
- Частота FREQ:**
50 Гц / 80 Гц / 120 Гц (исходное состояние, установленное на предприятии-изготовителе, - «50Hz»).
- Добротность Q:**
1 / 1.25 / 1.5 / 2 (исходное состояние, установленное на предприятии-изготовителе, - «1»).

Настройка средних частот

Ниже описан порядок настройки входной чувствительности, центральной частоты и добротности средних частот.

- 2-1. Нажмите сенсорную кнопку [▶] в позиции MID.
- 3-1. После появления меню выбора настройки низких частот AUDIO MID с помощью сенсорных клавиш [◀] и [▶] отрегулируйте желаемый уровень нужного параметра.

Входная чувствительность GAIN:

от -6 до 6 (исходное состояние, установленное на предприятии-изготовителе, - «0»).

Частота FREQ:

700 Гц / 1 кГц / 2 кГц (исходное состояние, установленное на предприятии-изготовителе, - «1kHz»).

Добротность Q:

1.5 / 2 (исходное состояние, установленное на предприятии-изготовителе, - «2»).

Настройка высоких частот

Ниже описан порядок настройки входной чувствительности и центральной частоты высоких частот.

- 2-1. Нажмите сенсорную кнопку [▶] в позиции TREBLE.
- 3-1. После появления меню выбора настройки низких частот AUDIO TREBLE с помощью сенсорных клавиш [◀] и [▶] отрегулируйте желаемый уровень нужного параметра.
- Входная чувствительность GAIN:**
от -6 до 6 (исходное состояние, установленное на предприятии-изготовителе, - «0»).
- Частота FREQ:**
8 кГц / 12 кГц (исходное состояние, установленное на предприятии-изготовителе, - «12kHz»).

Регулировка громкости выхода с нерегулируемым балансом

Настройка громкости выходного сигнала с нерегулируемым балансом, выдаваемого с соответствующего разъема аппарата, осуществляется в следующем порядке:

- 2-1. С помощью сенсорных клавиш [◀] и [▶] в позиции NON-FADER VOL настройте желаемый уровень.
- Диапазон настройки:**
от -6 до 6 (исходное состояние, установленное на предприятии-изготовителе, - «0»).

Включение/выключение режима MAGNA BASS EXTEND

Эффект MAGNA BASS EXTEND не настраивает область низких частот как обычный регулятор тембра, а усиливает звучание диапазона глубоких басов, обеспечивая динамичное звучание.

- 2-1. Нажмите сенсорную клавишу [M], чтобы перейти к следующему меню.
- 3-1. Нажмите сенсорную клавишу [ON] или [OFF] в позиции **M.B EX**, чтобы соответственно включить или выключить эффект MAGNA BASS EXTEND. Исходное состояние, установленное на предприятии-изготовителе, - «OFF» (ВЫКЛ.).

Основные операции

Настройка монитора

1. Нажмите клавишу [ADJ], а затем нажмите сенсорную клавишу [MONITOR].

- Клавиша [ADJ] действует только при открытой панели.

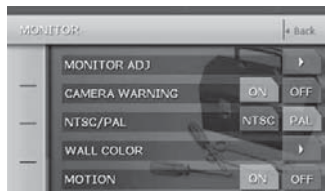

2. Выполните настройку нужного типа (подробнее см. ниже).
3. Прикоснитесь к кнопке [Back], чтобы вернуться к предыдущему виду экрана.
- В следующих далее подразделах описаны только непосредственно процедуры настройки, процедуры выбора позиций не описаны.

Регулировка цвета заголовка и командных строк дисплея

2-1. Нажмите сенсорную кнопку [▶] в позиции MONITOR ADJ, чтобы вызвать меню настройки монитора Monitor adjust.

- Это меню можно вызывать также нажатием кнопки [MONI].

2-2. Для выбора цветового режима прикоснитесь к кнопке [AUTO], [DAY] или [NIGHT] (исходное состояние, установленное на предприятии-изготовителе, - «AUTO»).

«AUTO»:

Цвет меняется в зависимости от уровня освещенности в салоне:

При выключенном освещении - светло-серый.

При включенном освещении - темно-серый.

«DAY»:

Выбор светло-серого цвета.

«NIGHT»:

Выбор темно-серого цвета.

Примечания

- Настройки режима MONITOR ADJ, сделанные в режиме управления навигационной системой, возвращаются к «AUTO» (исходное значение, установленное на предприятии-изготовителе), если аппарат выключается или переключается освещение в салоне автомобиля.

Регулировка яркости, цветового тона и уровня регулятора яркости

Примечания

- Настроить цветовой тон и насыщенность можно только в режимах DVD Video, Video CD, ТВ/видеомагнитофона, VISUAL и DVD чейнджера, и только в том случае, если автомобиль остановился и включен стояночный тормоз.
- Настройка цветового тона HUE возможна только в режиме NTSC.

2-1. Нажмите сенсорную кнопку [▶] в позиции MONITOR ADJ, чтобы вызвать меню настройки монитора Monitor adjust.

- Это меню можно вызывать также нажатием кнопки [MONI].

2-2. Последовательно касайтесь кнопки [Bright], чтобы выбрать параметр для настройки. При каждом прикосновении параметры перебираются в следующем порядке:

[Bright] → [Color] → [Hue] → [Dimmer] → [Bright] ...

ЯРКОСТЬ (BRIGHT):

Настройка яркости дисплея.

ЦВЕТ (COLOR):

Настройка насыщенности цвета.

ОТТЕНОК (HUE):

Настройка оттенка цвета (усиление красного или зеленого).

ЗАТЕМНЕНИЕ (DIMMER):

Можно настроить яркость свечения панели при включенном или выключенном освещении салона.

2-3. С помощью сенсорных кнопок [◀] и [▶] установите нужный уровень.

ЯРКОСТЬ (BRIGHT):

Кнопка [▶]: При нажатии яркость изображения увеличивается.

Кнопка [◀]: При нажатии яркость изображения уменьшается.

ЦВЕТ (COLOR):

Кнопка [▶]: При нажатии глубина цвета увеличивается.

Кнопка [◀]: При нажатии глубина цвета уменьшается.

ОТТЕНОК (HUE):

Кнопка [▶]: При нажатии усиливается красный цвет.

Кнопка [◀]: При нажатии усиливается зеленый цвет.

ЗАТЕМНЕНИЕ (DIMMER):

Кнопка [▶]: При нажатии яркость изображения увеличивается.

Кнопка [◀]: При нажатии яркость изображения уменьшается.

Основные операции

Предупреждающая индикация при установке CCD камеры

При включении CCD камеры появляется следующее предупреждающее сообщение: «**Make sure of safety around the vehicle**» Следите за безопасностью движения.

- 2-1. Нажмите на сенсорную клавишу [OFF] или [ON] в позиции CAMERA WARNING, чтобы отключить или включить предупреждающее сообщение (Исходное состояние, установленное на предприятии-изготовителе, - «ON» (Вкл.).

Переключение системы цветности видеоманитофона NTSC/PAL

Примечание:

- Данный режим работает только при выбранном режиме входа VISUAL/VTR.

- 2-1. Нажмите сенсорную кнопку [NTSC] или [PAL] в позиции NTSC/PAL, чтобы переключить систему цветности видеоманитофона. Исходное состояние, установленное на предприятии-изготовителе, - «PAL».

Изменение цвета фонового изображения

- 2-1. Нажмите сенсорную кнопку [▶] в позиции WALL COLOR, чтобы вызвать меню фонового изображения WALL COLOR.
- 2-2. Нажмите на названии нужного Вам цвета (исходное состояние, установленное на предприятии-изготовителе, - «CYAN» (голубой).

Включение / выключение движения фонового изображения

- 2-1. Для выбора режима нажмите на сенсорную клавишу [OFF] или [ON] в позиции MOTION (Исходное состояние, установленное на предприятии-изготовителе, - «ON» (Вкл.)).

Фиксация переднего монитора

При подсоединении к разъему VISUAL внешнего устройства, зафиксируйте передний монитор, чтобы, чтобы просматривать изображение со входа VISUAL.

Примечание:

- Эта возможность имеется только в том случае, если для позиции CONNECT меню GENERAL выбран иной вариант, кроме «NONE».

1. Нажмите клавишу [MAP], чтобы включить фиксацию монитора.
Передний монитор зафиксирован для передачи изображения со входа VISUAL.
2. Чтобы отменить фиксацию монитора, нажмите клавишу [MAP].
Дисплей возвращается к изображению выбранного режима.

Настройка общих параметров (GENERAL)

1. Нажмите клавишу [ADJ], а затем - сенсорную клавишу [GENERAL].
 - Клавиша [ADJ] действует только при открытой панели.

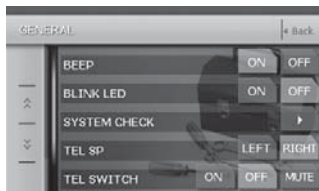

2. При необходимости перейдите к следующему меню с помощью кнопки [↘].



3. Выполните настройку нужного параметра. Подробнее см. ниже.
4. Для возврата к предыдущему режиму нажмите кнопку [Back].
 - В следующих далее подразделах описаны только непосредственно процедуры настройки, процедуры выбора позиций не описаны.

Основные операции

Настройка звукового сигнала

При выполнении любых операций аппарат издает звуковой сигнал. Можно настроить аппарат так, что при нажатии клавиш он не будет издавать звукового сигнала.

- Исходное состояние, установленное на предприятии-изготовителе, - «BEEP ON» (звуковой сигнал разрешен).

- 3-1. Нажмите на сенсорную клавишу **[OFF]** или **[ON]** в позиции BEEP, чтобы соответственно отключить или включить звуковой сигнал.

Настройка мигающего индикатора

Можно разрешить мигание красного индикатора при выключенном аппарате.

- 3-1. Нажмите на сенсорную клавишу **[OFF]** или **[ON]** в позиции BLINK LED, чтобы соответственно разрешить или запретить этот режим (исходное состояние, установленное на предприятии-изготовителе, - «OFF» (ВЫКЛ.)).

Выполнение проверки системы

- 3-1. Нажмите сенсорную кнопку **[▶]** в позиции SYSTEM CHECK.
- 3-2. Нажмите сенсорную кнопку **[Check]** в правом верхнем углу экрана, чтобы запустить проверку системы вручную. После завершения проверки система автоматически перезапустится.

Настройка выхода на громкоговорители для мобильного телефона

- Исходное состояние, установленное на предприятии-изготовителе, - «RIGHT» (справа).
- Чтобы подключить телефонный сигнал к выходу, включите разрешение прерывания телефонным разговором (TEL SWITCH).

- 3-1. Нажмите сенсорную кнопку **[▶]**, чтобы перейти к следующему меню.
- 3-2. Нажмите сенсорную кнопку **[LEFT]** или **[RIGHT]** в позиции TEL SP.

LEFT:

Телефонный разговор слышен из левого громкоговорителя подсоединенной к аппарату акустической системы.

RIGHT:

Телефонный разговор слышен из правого громкоговорителя подсоединенной к аппарату акустической системы.

Примечание:

- Во время срабатывания прерывания телефонным вызовом настройка акустической системы невозможна.

Включение прерывания телефонным вызовом

Если Вы подключили к данному аппарату сотовый телефон (при помощи приобретаемого отдельно кабеля), то можно слушать разговор через громкоговорители аппарата.

- Исходное состояние, установленное на предприятии-изготовителе, - «OFF» (ВЫКЛ.).

- 3-1. Нажмите сенсорную кнопку **[▶]**, чтобы перейти к следующему меню.
- 3-2. Нажмите сенсорную кнопку **[ON]** (ВКЛ.), **[OFF]** (ВЫКЛ.) или **[MUTE]** (отключение звука) в позиции TEL SWITCH.

ON:

Вы сможете слушать разговор через громкоговорители аппарата.

- * При разговоре можно подстраивать громкость звука Ваших громкоговорителей с помощью клавиш **[+]** / **[-]**.

OFF:

Аппарат продолжает нормальную работу, в том числе и при телефонном разговоре.

MUTE:

Во время телефонного разговора звук аппарата приглушается.

Примечание:

- Если Вы выбрали для этого режима вариант «OFF», отсоедините кабель мобильного телефона или выключите телефон.
- Данный режим работает не со всеми сотовыми телефонами. За подробной информацией по поводу установки и совместимости обратитесь по месту приобретения аппарата.

Настройка линии входного голосового сигнала для мобильного телефона

Если Вы подключили к данному аппарату сотовый телефон, выберите метод подсоединения блока адаптера.

- Исходное состояние, установленное на предприятии-изготовителе, - «CeNET».

- 3-1. Нажмите сенсорную кнопку **[√]**, чтобы перейти к следующему меню.
- 3-2. Нажмите сенсорную кнопку **[CeNET]** или **[AUX]** в позиции TEL SELECT.

CeNET:

Выберите этот вариант при подключении блока адаптера (BLT433) посредством CeNET.

AUX:

Выберите этот вариант при подключении блока адаптера (BLT373) посредством разъемов звукового входа (левый/правый канал) входного терминала Visual.

Примечание:

- Если Вы выбрали для этого режима вариант «AUX», режим VISUAL сменяется на режим дополнительного входа ACCESSORY.

Основные операции

Переключение параметра **CONNECT** (подсоединения)

Эти настройки следует выполнять после подсоединения внешнего устройства к разъему VISUAL.

Примечание:

- Данная возможность отсутствует при подсоединении навигационной системы производства компании Clarion (NAX963HD).
- При подсоединении навигационной системы следует включить режим фиксации переднего монитора. При фиксации размер экрана монитора устанавливается на F.WIDE (полная ширина), а система видеоматрицы устанавливается в режим NTSC, если для параметра CONNECT выбран вариант [COMPOSITE].

RGB:

Выберите при подсоединении навигационной системы производства компании Clarion (NAX943DV, NAX9500E).

COMPOSITE:

Выберите при подсоединении навигационной системы другого производителя.

OTHERS:

Выберите при подсоединении других внешних устройств, помимо навигационной системы.

NONE:

Выбирается, если никаких внешних устройств не подсоединено.

- Исходное состояние, установленное на предприятии-изготовителе, - «NONE» (нет).
- 3-1. С помощью сенсорной кнопки [✓] вызовите меню следующего уровня.
 - 3-2. Нажмите сенсорную кнопку [▶] в позиции CONNECT, чтобы вызвать меню CONNECT.
 - 3-2. Прикоснитесь к одной из позиций: [RGB], [COMPOSITE], [OTHER] или [NONE], чтобы установить нужный режим

Настройка автоматического управления панелью

Вы можете настроить жидкокристаллическую панель на автоматическое открытие или закрытие при извлечении и установке СПУ.

- Исходное состояние, установленное на предприятии-изготовителе, - «OFF» (ВЫКЛ.).
- 3-1. Нажмите сенсорную кнопку [✓], чтобы перейти к следующему меню.
 - 3-2. Нажмите сенсорную кнопку [ON], [OFF] или [CLOSE] в позиции AUTO PANEL, чтобы выбрать один из вариантов: «ON» (ВКЛ.), «OFF» (ВЫКЛ.) или «CLOSE» (закрытие).
ON (ВКЛ.):
Жидкокристаллическая панель автоматически складывается при снятии СПУ.

Жидкокристаллическая панель автоматически открывается при установке СПУ.

OFF (ВЫКЛ.):

Аппарат работает, как обычно.

CLOSE (Закрытие):

Жидкокристаллическая панель автоматически складывается при снятии СПУ.

Установка времени работы кондиционера

Данная настройка позволяет установить время установки панели в горизонтальное положение во время работы кондиционера.

- Исходное состояние, установленное на предприятии-изготовителе, - 10 секунд.
- 3-1. Нажмите сенсорную кнопку [✓], чтобы перейти к следующему меню.
 - 3-2. Нажмите сенсорную кнопку [5s], [10s] или [30s] в позиции HVAC MODE и выберите «5 seconds», «10 seconds» или «30 seconds» (5, 10 или 30 секунд).

Смена языка названий РТУ

См. раздел «Переключение языка названий РТУ» (Стр. 38).

Связанный режим альтернативной частоты при совместной работе RDS и DAB

См. раздел «Режим AF при совместной работе RDS и DAB» (Стр. 35).

Основные операции

Управление в режиме 2-ZONE

О режиме 2-ZONE

Режим 2-ZONE позволяет распределять звуковые и видеосигналы в главную зону (MAIN) и дополнительную зону (SUB, например, монитор заднего сиденья) путем одновременного управления двумя источниками сигнала с одного центрального устройства. Таким образом разные группы слушателей получают возможность получать отдельные звуковые и видеосигналы. В режиме 2-ZONE могут обрабатываться как сигналы от внутренних источников (тюнер, DVD, VISUAL, iPod), так и от внешних, подсоединенных посредством интерфейса CeNET (CD чейнджер, телевизор и т.п.) - для воспроизведения в главной и дополнительной зонах. Управление источниками сигнала в главной и дополнительных зонах может осуществляться как с головного устройства, так и с помощью пульта ДУ.

Звуковой сигнал от источников главной зоны воспроизводится акустической системой, расположенной по обеим сторонам автомобиля, а сигнал от источников дополнительной зоны - через систему головных телефонов (WH143H/WH253H).

Управление уровнем громкости звука в дополнительной зоне осуществляется с помощью системы головных телефонов (WH143H/WH253H).

Примечания:

- Для дополнительной зоны нельзя задать режим приема радиопередач.
- Режим 2-ZONE отменяется при подсоединении следующего оборудования:
- 5.1-канальный декодер объемного звучания (DVH943N).
- Тюнер DAB (DAH923).
- Пульт ДУ для рулевого колеса действует только в главной зоне, даже если выбрана дополнительная зона.
- Если во время выбора режима 2-ZONE поступает голосовое прерывание от навигационной системы, звук в главной зоне отключается, а в дополнительной - остается без изменений.

Если оно поступает при выключенном режиме 2-ZONE, звуковой сигнал 4-канальной акустической системы приглушается, и голосовое сообщение от навигационной системы произносится через два фронтальных громкоговорителя.

- Во время поступления голосового прерывания от навигационной системы Вы не можете управлять режимом 2-ZONE.
- Если поступает прерывание звонком мобильного телефона при назначении для дополнительной зоны внешнего источника сигнала, режим 2-ZONE автоматически отключается и не возобновляется даже после завершения телефонного разговора.
- Невозможно переключаться между главной и дополнительной зонами, если на экран выводится одно из следующих изображений:
 - Экран навигационного режима.
 - Фиксированное изображение переднего монитора.
 - Экран CCD камеры.

Настройка режима 2-ZONE

- Исходное значение, установленное на предприятии-изготовителе, - «OFF» (ВЫКЛ.).
 - Данный режим можно включать и выключать и с помощью пульта ДУ. Подробнее см. в разделе «Пульт дистанционного управления» на стр. 14.
1. С помощью клавиши [SRC] перейдите в меню источников сигнала Source.
 2. Нажмите клавишу [2 ZONE] и удерживайте ее в нажатом положении не менее 1 секунды, чтобы включить режим 2-ZONE. В левой верхней части экрана появляется индикатор 2-ZONE.



Индикация режима 2-ZONE

Выводится при включении режима 2-ZONE.

- [MAIN]: выбрана главная зона.
- [SUB]: выбрана дополнительная зона.

3. Прикоснитесь к кнопке [SUB] в меню Source, чтобы переключиться на дополнительную зону. Теперь можно управлять режимами работы дополнительной зоны.
4. Чтобы переключиться обратно на главную зону, нажмите клавишу [SRC] и прикоснитесь к кнопке [MAIN].
5. Чтобы отключить режим 2-ZONE, прикоснитесь к кнопке [2 ZONE] в меню Source.

Основные операции

Изображение на мониторе и звуковое сопровождение при включенном/выключенном режиме 2-ZONE

● При выключенном режиме 2-ZONE

	Фиксатор переднего монитора ВКЛ.		Фиксатор переднего монитора ВЫКЛ.	
	Подключение к VISUAL [Others]. другое) (1*)	Подключение к VISUAL [RGB] / [Composite] (1*)	Подключение к VISUAL [Others]. другое) (1*)	Подключение к VISUAL [RGB] / [Composite] (1*)
Изображение переднего монитора(ЖК панель).	Изображение с устройства, подключенного к разъему VISUAL (*3).	Изображение с устройства, подключенного к разъему VISUAL.	Изображение в режиме, выбранном с помощью меню источников сигнала Source.	
Изображение заднего монитора (приобретается отдельно).	Изображение в режиме, выбранном с помощью меню источников сигнала Source (*2).			
Выходной звуковой сигнал.	Звуковой сигнал в режиме, выбранном с помощью меню источников сигнала Source, выходной сигнал подается на 4-канальную акустическую систему, выход с нерегулируемым балансом NON-FADER и звуковой выход AUDIO-OUT.			

● При включенном режиме 2-ZONE

	Фиксатор переднего монитора ВКЛ.		Фиксатор переднего монитора ВЫКЛ.	
	Подключение к VISUAL [Others]. другое) (1*)	Подключение к VISUAL [RGB] / [Composite] (1*)	Подключение к VISUAL [Others]. другое) (1*)	Подключение к VISUAL [RGB] / [Composite] (1*)
Изображение переднего монитора(ЖК панель).	Изображение с устройства, подключенного к разъему VISUAL (*3).	Изображение с устройства, подключенного к разъему VISUAL.	Изображение в режиме, выбранном с помощью меню источников сигнала Source в режиме главной зоны.	
Изображение заднего монитора (приобретается отдельно).	Изображение в режиме, выбранном с помощью меню источников сигнала Source в режиме дополнительной зоны (*2).			
Выходной звуковой сигнал.	<ul style="list-style-type: none"> Звуковой сигнал в режиме, выбранном для главной зоны, подается на 4-канальную акустическую систему, выход с нерегулируемым балансом NON-FADER и звуковой выход AUDIO-OUT. Звуковой сигнал в режиме, выбранном в режиме дополнительной зоны, подается на выход SUB-OUT. 			

1. Устройство, подключенное к разъему VISUAL, должно быть настроено в соответствии с указаниями раздела «Переключение параметра CONNECT (подсоединения)» (см. стр. 30).
2. Если включается режим без изображения (например, режим управления CD чейнджером и т.п.), изображение на заднем мониторе отсутствует.
3. По соображениям безопасности изображение отсутствует во время движения. Его можно увидеть лишь после остановки автомобиля и включения стояночного тормоза.

Примечание:

- Пульт ДУ для рулевого колеса действует только в главной зоне, даже если выбрана дополнительная зона.

Прием радиопередач

Прослушивание радиопередач

1. Нажмите клавишу **[SRC]** и прикоснитесь к кнопке **[TUNER]**.

На дисплее появится меню режима тюнера.

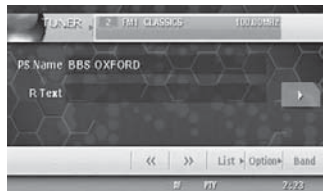

2. Переключитесь в нужный диапазон с помощью клавиши **[BAND]** или сенсорной кнопки **[Band]**. При каждом нажатии клавиши **[BAND]** диапазон переключается в следующем порядке: FM1 → FM2 → FM3 → AM (MW/LW) → FM1...
3. С помощью клавиш **[◀◀]** и **[▶▶]** настройтесь на нужную предустановленную станцию.

Поисковая настройка

Предусмотрено два типа поисковой настройки: прямой поиск (DX SEEK), когда настройка на принятые станции происходит автоматически, и локальный поиск (LOCAL SEEK), при котором настройка осуществляется только на станции с хорошим качеством сигнала.

1. Чтобы выбрать FM или AM (MW/LW - длинные или средние волны), переключитесь в нужный диапазон с помощью клавиши **[BAND]** или сенсорной кнопки **[Band]**.
2. Настройтесь на станцию.
 - Если на дисплее появляется индикация «**MANU**» (ручная настройка), нажмите и в течение 1 секунды или более удерживайте в нажатом положении клавишу **[BAND]**. Индикация «**MANU**» исчезнет, и можно приступить к поисковой настройке.
 - Если на дисплее появляется индикация «**TA**», это означает автоматическую настройку на станцию с дорожной программой.

● Прямой поиск

Автоматический поиск станций осуществляется с помощью кнопок **[<<]** / **[>>]**. При нажатии кнопки **[>>]** поиск станции осуществляется в направлении более высоких частот, при нажатии кнопки **[<<]** - в направлении более низких частот.

- При запуске процесса прямого поиска на дисплее появляется сообщение «**DX SEEK**» (прямой поиск).

● Локальный поиск

При нажатии и удержании в течение 1 секунды или более кнопки **[<<]** или **[>>]** в нажатом положении поиск станции осуществляется в направлении более низких частот или в направлении более высоких частот соответственно. Происходит автоматический выбор станций с хорошим качеством радиосигнала.

- При запуске локального поиска настройки на дисплее появляется сообщение «**LO SEEK**» (локальный поиск).

Ручная настройка

Предусмотрено два способа настройки: быстрая и по шагам. В пошаговом режиме частота перестраивается всякий раз на величину одного шага. При быстрой настройке можно немедленно настроиться на нужную частоту.

1. Чтобы выбрать FM или AM (MW/LW - длинные или средние волны), переключитесь в нужный диапазон с помощью клавиши **[BAND]** или сенсорной кнопки **[Band]**.
2. Если на дисплее отсутствует индикация «**MANU**» (ручная настройка), нажмите и в течение 1 секунды или более удерживайте в нажатом положении клавишу **[BAND]**. Появится индикация «**MANU**», и можно приступить к ручной настройке.

• Быстрая настройка

Для настройки на станцию нажмите и удерживайте в нажатом положении в течение 1 секунды или более кнопку **[<<]** или **[>>]**.

• Пошаговая настройка

Для настройки на станцию нажимайте кнопку **[<<]** или **[>>]**.

Прием радиопередач

Настройка на предустановленные станции

В память предварительных настроек можно записать в общей сложности 24 станции (по 6 в каждом диапазоне). FM1, FM2, FM3 и AM (MW/LW). Записанная частота автоматически вызывается при нажатии на соответствующую клавишу прямого доступа. Настроиться на предустановленную станцию можно двумя способами.

● Настройка с помощью клавиш [◀◀] и [▶▶]

1. Нажмите клавишу **[BAND]** и выберите диапазон (FM или AM (MW/LW)).
2. Выберите желаемую станцию с помощью клавиш [◀◀] и [▶▶].

● Настройка с помощью перечня предварительных настроек

1. Нажмите сенсорную кнопку **[List]**.



2. Выберите желаемую станцию с помощью соответствующей сенсорной кнопки предварительной настройки.
 - С помощью сенсорной кнопки **[Band]** можно выбрать нужный диапазон.
 - Чтобы записать принимаемую радиостанцию в память предварительных настроек, нажмите нужную кнопку предварительной настройки и удерживайте ее в нажатом положении в течение 2 или более секунд.
3. Чтобы вернуться к предыдущему режиму, нажмите сенсорную кнопку **[List]**.

Предварительная настройка вручную

1. Нажмите клавишу **[Band]** и выберите диапазон (FM или AM (MW/LW)).
2. Настройтесь на нужную станцию путем поисковой или ручной настройки или вызвав ее из памяти предварительных настроек.
3. Нажмите сенсорную кнопку **[List]**.
4. Чтобы записать станцию в память предварительных настроек, нажмите нужную кнопку предварительной настройки и удерживайте ее в течение как минимум 2 секунд в нажатом положении.

Автоматическая запись

При автоматической записи запоминаются первые 6 станций, найденных при автоматическом поиске. Если найдено меньше 6 станций, то ранее настроенные станции остаются за теми кнопками, которым не было назначено новых станций.

1. Нажмите сенсорную кнопку **[Band]** и выберите диапазон (FM или AM (MW/LW)).
2. Нажмите сенсорную кнопку **[List]**.
3. Нажмите сенсорную кнопку **[AS]** и удерживайте на ней палец в течение 2 секунд или более.

Послышится звуковой сигнал, и станции с хорошим качеством сигнала начинают автоматически записываться в память предварительных настроек.

Сканирование предварительных настроек

При сканировании осуществляется последовательная настройка на записанные в память предварительных настроек станции. Это удобно при поиске нужной станции в памяти.

1. Нажмите сенсорную кнопку **[List]**.
2. Нажмите на сенсорную кнопку **[PS]**. Начнется сканирование предварительных настроек. Станции последовательно прослушивается в течение 7 секунд каждая.
3. При настройке на нужную станцию нажмите на сенсорную кнопку **[PS]** еще раз, чтобы продолжить прием данной станции.

RDS (Система Радиопередачи данных)

Данный аппарат снабжен встроенным декодером системы RDS для приема вещательных станций, передающих данные RDS.

Эта система позволяет приемнику отображать название принятой станции (PS), а также автоматически переключаться на более качественно принимаемую частоту (переключение AF), если она становится доступна в результате Вашего передвижения. Кроме того, система может переключаться на прием дорожных объявлений или дорожной программы из любого режима, если радиостанция RDS передает такое вещание.

Если принимается информация EON (приоритетная), то дополнительно появляется возможность переключения между предустановленными станциями единой сети и переключения с принимаемой станции на дорожные объявления, поступающие от других станций (TP). В некоторых странах эти возможности отсутствуют.

«AF» : альтернативная частота.
«PS» : название программы.
«PTY» : тип программы.
«EON» : приоритетная информация из других сетей.
«TP» : дорожная информация.

- Прерывание по RDS не происходит в режиме приема радиовещания AM и в режиме приема телепередач.

Примечание:

- Если Вы заносите в память предварительных настроек радиостанцию, не передающую данных RDS, ее запись следует производить после приема в течение не менее чем 10 секунд. Если занести в память такую радиостанцию ранее чем через 10 секунд, она будет записана как станция RDS, и при настройке на нее будет включаться режим подстройки для RDS.

Вызов меню RDS

Чтобы принимать радиовещание RDS, обязательно переключитесь в диапазон FM.

1. Чтобы вызвать меню RDS, нажмите кнопку [Option] на экране режима RDS.



Режим AF (Альтернативная частота)

Режим AF позволяет аппарату поддерживать качество приема путем переключения на другие частоты данной радиовещательной сети.

- Исходное состояние, установленное на предприятии-изготовителе, - «ON» («вкл.»).
- При включении режима AF на дисплее мигает индикатор «AF».

● Включение / выключение режима AF

1. Нажмите сенсорную кнопку [ON] (Вкл.) или [OFF] (Выкл.) в позиции AF, чтобы включить или выключить режим AF.
 - Если условия приема станции, на которую настроен приемник, ухудшаются на длительное время, появляется индикатор «SEARCH» (поиск), а приемник пытается найти альтернативную частоту.

● Режим AF при совместной работе RDS и DAB

Если одна и та же программа передается как по RDS, так и по DAB, а режим AF включен, приемник автоматически выбирает программу с наилучшим качеством приема.

- Данная возможность реализована только в случае совместной работы с цифровым тюнером DAN923 (он приобретаются отдельно).
1. Нажмите клавишу [ADJ], чтобы вызвать меню режима настройки ADJUST.
 2. Нажмите сенсорную кнопку [GENERAL] и прикоснитесь к сенсорной кнопке [✓].
 3. Нажмите сенсорную кнопку [ON] (Вкл.) или [OFF] (Выкл.) в позиции LINK ACT.
ON: Переключение частот между RDS и DAB разрешено.
OFF: Переключение частот между RDS и DAB запрещено.
 4. Прикоснитесь к кнопке [Back], чтобы вернуться к предыдущему виду экрана.

Режим REG (местное радиовещание)

При включении данного режима выбирается канал местного радиовещания, принимаемый наилучшим образом. Если функция выключена, то, когда Вы выезжаете в новый район, приемник переключается с принимаемого вещания района, из которого Вы выехали, на вещание нового района, вне зависимости от его качества.

- Исходное значение, установленное на предприятии-изготовителе, - «OFF» («выкл.»).
- При включении режима местного радиовещания на дисплее появляется индикация «REG».

Примечание:

- Если принимается общенациональное вещание (например, BBC 2 FM), то режим не работает.
- Включение/выключение REG работает при включенном режиме AF.

1. Нажмите сенсорную кнопку [ON] (Вкл.) или [OFF] (Выкл.) в позиции REG, чтобы включить или выключить данный режим.

RDS (Система Радиопередачи данных)

Ручная настройка на другие местные станции той же сети

Примечание:

- Данная функция работает, когда есть прием местных станций единой сети.
 - Данная функция работает при включенном режиме AF и при выключенном режиме REG.
1. Нажмите сенсорную кнопку **[List]**.
 2. Выберите желаемую станцию с помощью соответствующей сенсорной кнопки предварительной настройки.
 3. Если еще раз нажать ту же самую сенсорную кнопку предварительной настройки, приемник переключится на другую станцию сети.

Режим TA (Дорожные объявления)

Если приемник находится в режиме ожидания дорожных объявлений (TA), то Вы имеете возможность прослушивать их в приоритетном порядке, как только они начинаются - вне зависимости от режима работы. Вы также можете автоматически настраиваться на дорожные программы.

- Данный режим работает только при свечении на дисплее индикации «**TP**». Свечение «**TP**» означает, что принимаемая радиостанция RDS передает программы с дорожными объявлениями.

● Чтобы включить режим ожидания TA

1. При свечении на дисплее индикации «**TP**» (без «**TA**») нажмите клавишу **[TA]**. На дисплее появится индикация «**TP**» и «**TA**», а приемник переходит в режим ожидания дорожных объявлений. Когда объявление начинается, на дисплее появляется индикация «**TRA INFO**» (дорожная информация). Если во время приема дорожного объявления Вы нажмете клавишу **[TA]**, то оно прерывается, и приемник возвращается в режим ожидания TA.

● Выключение режима ожидания TA

1. Если Вы нажмете клавишу **[TA]** при свечении на дисплее индикации «**TP**» и «**TA**», на дисплее высвечивается индикация «**TA**», а режим ожидания дорожных объявлений выключается.
 - Если индикатор «**TP**» не светится, то при нажатии клавиши **[TA]** начинается поиск станции TP.

● Поиск станций TP

1. Если Вы нажмете клавишу **[TA]**, когда на дисплее нет индикации «**TP**», на дисплее появляется индикация «**TA**», а приемник автоматически настраивается на станции с дорожными программами.

Примечание:

- Если нет приема станций с дорожными программами (TP), приемник находится в режиме автоматической настройки. Для ее прекращения еще раз нажмите клавишу **[TA]**, при этом индикация «**TA**» погаснет.

Режим автоматической записи TP-станций

В память предварительных настроек можно записать до 6 станций TP. Если найдено меньше 6 станций, то ранее настроенные станции остаются за теми клавишами, которым не было назначено новых станций.

1. При наличии на дисплее индикации «**TA**» нажмите сенсорную кнопку **[List]** в меню режима RDS.
2. Нажмите сенсорную клавишу **[AS]** и удерживайте на ней палец в течение 2 или более секунд. Станции TP с хорошим качеством сигнала автоматически записываются в память.
 - Если автоматическая запись выполняется в диапазоне FM, то станции записываются в память для FM3, даже если выбран диапазон FM1 или FM2.

Тип программы (PTY)

Данная функция позволяет Вам переключаться на программу выбранного типа из любого режима работы, когда начинается прием радиовещания такого типа.

- Исходное значение, установленное на предприятии-изготовителе, - «**OFF**» («выкл.»).
- Для некоторых стран радиовещание PTY пока не реализовано.
- В режиме ожидания TA станции TP имеют приоритет перед всеми типами программ.

Выбор типа программы (PTY)

1. Нажмите кнопку **[Option]** на экране режима RDS, чтобы вызвать меню RDS.
2. Нажмите сенсорную клавишу **[Preset]** в позиции PTY SELECT.

Аппарат переходит в режим выбора типа программы PTY.

RDS (Система Радиопередачи данных)

- Для выбора желаемого типа программы нажмите одну из сенсорных клавиш в позиции PTY.
 - За кнопками предварительных настроек (Preset) в исходном состоянии, установленном на предприятии-изготовителе, закреплены следующие типы программ:

Номер кнопки	Тип программы (PTY)	
	ENGLISH	Содержание
1	NEWS	Новости
2	INFO	Информация
3	POP M	Поп-музыка
4	SPORT	Спорт
5	CLASSIC	Классика
6	EASY M	Легкая музыка

- Через 7 секунд режим выбора PTY автоматически выключается, если Вы не прикоснетесь к экрану за это время.

● Выключение режима ожидания PTY

- Нажмите кнопку **[Option]** на экране режима RDS, чтобы вызвать меню RDS.
- Нажмите сенсорную клавишу **[OFF]** в позиции PTY. Индикация «PTY ON» гаснет, и режим ожидания PTY выключается.

● Выключение прерывания по типу программы

- При нажатии сенсорной клавиши **[PTY]** во время передачи прерывания PTY его прием завершается, и приемник возвращается в режим ожидания PTY.

Поиск PTY

- Нажмите кнопку **[Option]** на экране режима RDS, чтобы вызвать меню RDS.
- Нажмите сенсорную кнопку **[Preset]** или **[Item]** в позиции PTY SELECT.
- Прикоснитесь к нужному Вам типу программы PTY.
- Нажмите клавишу **[▶▶]** или **[◀◀]**. При нажатии клавиши **[▶▶]** поиск вещания заданного типа осуществляется в направлении более высоких частот, при нажатии клавиши **[◀◀]** - в направлении более низких частот.
 - Если вещания выбранного типа нет, настроенный поиск прекращается, и приемник возвращается в предыдущий режим.

Память предварительных настроек PTY

- Нажмите кнопку **[Option]** на экране режима RDS, чтобы вызвать меню RDS.
- Нажмите сенсорную кнопку **[Item]** в позиции PTY SELECT.

- Прикоснитесь к нужному Вам типу программы PTY.
- Нажмите сенсорную кнопку **[Preset]**, и появится меню предварительных настроек Preset. Нажмите сенсорную кнопку нужной Вами предварительной настройки в меню Preset и удерживайте палец в течение 2 или более секунд. Выбранный тип PTY записывается в память предварительных настроек.
 - Выбрать можно один из 29 типов, перечисленных ниже.

Тип программы (PTY)	
Название	Содержание
NEWS	Новости
AFFAIRS	Текущие события
INFO	Информация
SPORT	Спорт
EDUCATE	Образование
DRAMA	Театр
CULTURE	Культура
SCIENCE	Наука
VARIED	Разное
POP M	Поп-музыка
ROCK M	Рок-музыка
EASY M	Легкая музыка
CLASSICS	Классика
OTHER M	Другая музыка
WEATHER	Погода
FINANCE	Финансы
CHILDREN	Детские передачи
SOCIAL	Социальные программы
RELIGION	Религия
PHONE IN	Телефонные опросы
TRAVEL	Туризм
LEISURE	Досуг
JAZZ	Джаз
COUNTRY	Кантри
NATION M	Музыка народов мира
OLDIES	Ретро
FOLK M	Народная
DOCUMENT	Репортажи

RDS (Система Радиопередачи данных)

Экстренные сообщения

Любой режим работы может быть прерван экстренными сообщениями. На дисплее появляется индикация «**ALARM**» (тревога), и принимается сообщение.

● Выключение экстренного сообщения

1. Нажмите кнопку **[Option]** на экране режима RDS, чтобы вызвать меню RDS.
2. Нажмите сенсорную кнопку **[OFF]** в позиции AF. Прием экстренного сообщения прекращается.

Переключение языка названий PTY

Можно выбрать один из 4-х языков (английский, немецкий, шведский или французский), на котором будут выводиться названия типов программ.

- Исходное состояние, установленное на предприятии-изготовителе, - «**ENGLISH**» (английский).
1. Нажмите клавишу **[ADJ]** и сенсорную кнопку **[GENERAL]**.
 2. Прикоснитесь к сенсорной кнопке **[↘]**, чтобы выбрать позицию PTY LANGUAGE.
 3. Прикоснитесь к сенсорной кнопке **[▶]** в позиции «PTY LANGUAGE» и нажмите на кнопку нужного Вам языка.
 4. Прикоснитесь к кнопке **[Back]**, чтобы вернуться к предыдущему виду экрана.

Настройка громкости ТА, экстренного сообщения (ALARM) и PTY

Громкость ТА, экстренного сообщения (ALARM) и прерывания PTY настраивается при прерывании обычной работы в случае приема соответствующих передач.

- Исходное состояние, установленное на предприятии-изготовителе, - «15».
1. При прерывании обычной работы в случае приема ТА, экстренного сообщения (ALARM) или PTY настройте желаемый уровень громкости с помощью клавиш **[▲]** / **[▼]** (диапазон настройки - от 00 до 33).
 - По завершении приема ТА, экстренного сообщения (ALARM) и PTY громкость возвращается к прежнему уровню.

Просмотр радиотекста

Если радиостанция передает данные радиотекста, их можно просматривать на экране.

1. Прикоснитесь к сенсорной кнопке **[▶]** в меню режима RDS. Принимаемый радиотекст выводится на экран.

Управление проигрывателем DVD Video

Изменение системных настроек DVD

Примечания:

- Если операция настройки **SETUP** выполняется после начала воспроизведения DVD, то воспроизведение возобновится с начала.
- Настройки меню **DVD SETUP** невозможно выполнить с помощью пульта дистанционного управления.

Вызов меню настройки DVD SETUP

1. Нажмите клавишу **[SRC]** и прикоснитесь к кнопке **[DVD PLAYER]**.
На дисплее появится меню режима DVD проигрывателя.
2. Чтобы вызвать меню дополнительных возможностей, нажмите кнопку **[Option]**.
3. Чтобы вызвать меню настройки DVD SETUP, нажмите кнопку **[Setup]**.



Нажмите сенсорную кнопку **[↵]**, чтобы перейти к следующему меню.

Нажмите сенсорную кнопку **[↶]**, чтобы вернуться к предыдущему меню.

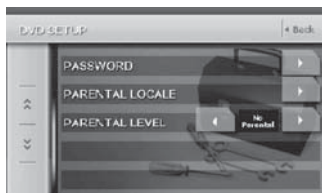

4. Выполните настройки нужных параметров.
5. Нажмите сенсорную клавишу **[Back]**.
 - В следующих далее подразделах описаны только непосредственно процедуры настройки, процедуры выбора позиций не описаны.

Настройка размера экрана

Установите размер экрана, соответствующий дополнительному заднему монитору, который можно подключить к аппарату.

- 4-1. Нажмите на одну из сенсорных кнопок **[WIDE]** (широкий), **[N PS]** (обрезка левого и правого краев экрана) или **[N LB]** (черные полосы в верхней и нижней частях экрана) в позиции TV DISPLAY.
 - Исходное состояние, установленное на предприятии-изготовителе, «**WIDE**».

● Для просмотра на дополнительном мониторе общепринятого типа (4:3)

N PS : Обрезаются левый и правый края экрана.

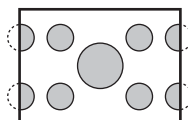

В данном режиме на экран выводится наиболее содержательная часть изображения. В некоторых случаях изображение можно сдвигать.

N LB : В верхней и нижней частях экрана видны черные полосы.

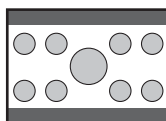

В данном режиме изображения формата Cinema Scope и Vista Vision показываются целиком - с показом сверху и внизу черных областей.

● Для просмотра на широкоэкранном дополнительном мониторе (16:9)

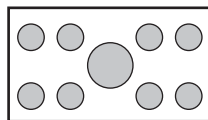

Настройка маркеров угла обзора

При переключении угла зрения Вы можете вызвать на экран маркеры угла обзора.

- 4-1. Нажмите сенсорную кнопку **[ON]** (ВКЛ.) или **[OFF]** (ВЫКЛ.) в позиции ANGLE, чтобы включить или выключить режим маркеров угла обзора.
 - Исходное значение, установленное на предприятии-изготовителе, «**OFF**» («выкл.»).

Управление проигрывателем DVD Video

Настройка языка меню диска

- 4-1. Нажмите сенсорную кнопку [▶] в позиции MENU LANGUAGE, чтобы вызвать меню выбора языка меню MENU LANGUAGE.
- 4-2. Выберите нужный язык, нажав на соответствующую кнопку.
 - Исходное состояние, установленное на предприятии-изготовителе, - «**ENGLISH**» (английский).

Настройка языка звукового сопровождения

- 4-1. Нажмите сенсорную кнопку [▶] в позиции AUDIO LANGUAGE, чтобы вызвать меню выбора языка звукового сопровождения AUDIO LANGUAGE.
- 4-2. Выберите нужный язык, нажав на соответствующую кнопку.
 - Исходное состояние, установленное на предприятии-изготовителе, - «**ENGLISH**» (английский).

Настройка языка субтитров

- 4-1. Нажмите сенсорную кнопку [▶] в позиции SUBTITLE LANGUAGE, чтобы вызвать меню выбора языка субтитров SUBTITLE LANGUAGE.
- 4-2. Выберите нужный язык, нажав на соответствующую кнопку.
 - Исходное состояние, установленное на предприятии-изготовителе, - «**ENGLISH**» (английский).

Настройка пароля для введения ограничения по возрасту

- Исходное состояние, установленное на предприятии-изготовителе, - «**0000**».
- 4-1. Нажмите сенсорную кнопку [▶] в позиции PASSWORD, чтобы вызвать меню ввода пароля PASSWORD.
 - 4-2. С помощью цифровых кнопок (0 ... 9) введите 4-разрядный пароль.
 - Введите прежний пароль и нажмите сенсорную кнопку [ENT].
 - Чтобы вернуться к паролю «**0000**», введите «**4356**».
 - Введите новый пароль и нажмите сенсорную кнопку [ENT].

Примечание:

- Если воспроизводится диск с ограничениями по возрасту, может появиться запрос пароля. В таком случае введите пароль, иначе воспроизведение будет невозможно.

Настройка кода страны

Для установки ограничения просмотра по возрасту введите код страны.

- 4-1. Нажмите сенсорную кнопку [▶] в позиции PARENTAL LOCALE, чтобы вызвать меню ввода кода страны PARENTAL LOCALE.
- 4-2. С помощью цифровых кнопок (0 ... 9) введите 4-разрядный код страны.
 - Исходное состояние, установленное на предприятии-изготовителе, - «**7166**» (Великобритания).
- 4-3. Нажмите сенсорную кнопку [ENT].

● Перечень кодов стран

Страна	Код
Австрия	6584
Албания	6576
Андорра	6568
Бахрейн	6672
Бельгия	6669
Болгария	6671
Босния и Герцеговина	6665
Ватикан	8665
Великобритания	7166
Гибралтар	7173
Гренландия	7176
Дания	6875
Египет	6971
Израиль	7376
Иордания	7479
Ирак	7381
Иран	7372
Ирландия	7369
Испания	6983
Италия	7384
Йемен	8969
Катар	8165
Кипр	6789
Кувейт	7587
Лесото	7683
Ливан	7666
Лихтенштейн	7673

Управление проигрывателем DVD Video

Страна	Код
Люксембург	7685
Македония	7775
Мальта	7784
Монако	7767
Нидерланды	7876
Нидерланды (Антильские о-ва)	6578
Норвегия	7879
ОАЭ	6569
О-ва Свальбард и Яна Майена	8374
Оман	7977
Польша	8076
Португалия	8084
Румыния	8279
Сан-Марино	8377
Саудовская Аравия	8365
Свазиленд	8390
Сирия	8389
Словакия	8375
Словения	8373
Турция	8482
Фарерские острова	7079
Финляндия	7073
Франция	7082
Франция, METROPOLITAN	7088
Хорватия	7282
Чехия	6790
Швейцария	6772
Швеция	8369
ЮАР	9065
Югославия	8985
Япония	7480

Настройка степени ограничения по возрасту

Вы можете настроить уровень ограничения по возрасту (ограничения изображения и звука). Этот режим позволяет вырезать сцены, неподпустимые для просмотра детьми, либо автоматически заменять их на другие.

Например, заменив сцены жестокого насилия или сексуальные сцены нейтральными, Вы можете создать вариант, который можно смотреть детям.

- 4-1. Нажмите сенсорную кнопку [◀] или [▶] в позиции PARENTAL LEVEL, чтобы вызвать меню ввода уровня ограничения PARENTAL LEVEL. При нажатии кнопки [◀] или [▶] появится меню запроса пароля PASSWORD.
- 4-2. С помощью цифровых кнопок (0 ... 9) введите 4-разрядный пароль и нажмите сенсорную кнопку [ENT].
 - Исходное состояние, установленное на предприятии-изготовителе, - «0000».
- 4-3. С помощью сенсорных кнопок [◀] или [▶] выберите уровень . от 1 до 8 либо 0 (без ограничений).
 - Исходное состояние, установленное на предприятии-изготовителе, - «8».

Соответствие между кодами категорий DVD Video и уровнем ограничения по возрасту приведено в таблице ниже. Пользуйтесь ею при установке уровня ограничения по возрасту.

LEVEL7	NC-17 (КРОМЕ НЕ ДОСТИГШИХ 17-ЛЕТНЕГО ВОЗРАСТА).
LEVEL6	R (ЗАПРЕЩЕНО).
LEVEL4	PG-13 (ПОД СТРОГИМ НАДЗОРОМ РОДИТЕЛЕЙ).
LEVEL3	PG (РЕКОМЕНДУЕТСЯ НАДЗОР РОДИТЕЛЕЙ).
LEVEL3	G (ДЛЯ ОБЩЕГО ПРОСМОТРА).

- Состав ограничений по возрасту зависит от кода страны.

Управление проигрывателем DVD Video

Основные операции

Загрузка диска

1. Вставьте диск посередине отверстия для установки маркированной стороной вверх. Воспроизведение CD начнется автоматически после загрузки.

Примечания:

- Ни в коем случае не вставляйте в отверстие для установки CD посторонние предметы.
- Если CD вставляется с трудом, возможно, что уже вставлен другой CD или аппарат нуждается в обслуживании.
- Воспроизведение 8-см CD (CD-синглов) невозможно.

▲ ВНИМАНИЕ!

При открытом экране водитель может не видеть отверстия для установки диска. Для безопасности эксплуатации вставляйте диск при закрытом экране.

Просмотр/прослушивание уже загруженных дисков

1. Нажмите клавишу [SRC] и прикоснитесь к кнопке [DVD PLAYER], чтобы перейти в режим DVD проигрывателя. Автоматически начнется воспроизведение. Если в аппарат не загружен диск, появится сообщение «NO DISC» (нет диска).

▲ ПРЕДУПРЕЖДЕНИЕ

- Звук в фильмах может быть чрезмерно громким. Установите громкость на минимум и постепенно повышайте ее с появлением изображения.
- По соображениям безопасности движения водителю не следует просматривать фильмы или управлять аппаратом, находясь за рулем. Пожалуйста, учтите, что в ряде стран просмотр видео и управление аппаратурой за рулем запрещены законом.

Примечания:

- Для обеспечения Вашей безопасности VRX878RVD оснащен встроенной системой блокировки изображения при движении автомобиля. слышно только звуковое сопровождение. Изображение появится лишь после остановки автомобиля и включения стояночного тормоза.

Пауза воспроизведения

1. Для паузы воспроизведения нажмите клавишу [▶/||] или прикоснитесь к сенсорной кнопке [▶/||]. На дисплее появляется индикация «PAUSE».
2. Чтобы возобновить воспроизведение диска, еще раз нажмите клавишу [▶/||].

Извлечение CD

1. Нажмите клавишу [▲]. На дисплее появится индикация «EJECT». Режим воспроизведения сменится режимом приема радиопередач.
 - Если оставить диск в выдвинутом положении, то через 15 секунд он загрузится вновь (автоматическая перезагрузка). Режим воспроизведения, однако, останется прежним - прием радиопередач (TUNER).

Примечание:

- Не подталкивайте диск, прежде чем он не перезагрузится автоматически - при этом его можно повредить.

Управление проигрывателем DVD Video

Управление в режиме DVD Video

Просмотр DVD Video

После загрузки диска автоматически включается режим воспроизведения.

- Если воспроизведение не начинается, нажмите клавишу [▶/II] или прикоснитесь к сенсорной кнопке [▶/II].
- Действие кнопок может отличаться в зависимости от программы диска.

● Относительно регулировки уровня громкости при воспроизведении дисков DVD Video

Для воспроизведения дисков DVD Video данная система оснащена независимым регулятором уровня громкости. Регулировка уровня громкости при воспроизведении DVD не влияет на уровень громкости в прочих режимах, а уровень громкости в прочих режимах не влияет на уровень громкости при воспроизведении DVD.

● После вывода на экран меню

Обычно при воспроизведении дисков DVD Video на экране появляется меню DVD. После вывода на экран меню DVD выберите нужную позицию с помощью описанных ниже операций и включите воспроизведение.

Вызов меню режима DVD проигрывателя

Меню режима DVD проигрывателя предназначено для управления режимом воспроизведения.

1. Прикоснитесь к экрану.

Появляется меню режима DVD проигрывателя. Если не прикасаться к экрану в течение 7 секунд, дисплей возвращается к меню воспроизведения.

Вызов меню DVD

1. Вызовите меню режима DVD проигрывателя и прикоснитесь к кнопке [MENU] во время воспроизведения. Появится меню DVD.

- Содержимое меню зависит от записанной на диск программы.
- Пример вида меню DVD:



Управление с помощью меню DVD

Можно выбирать позиции меню DVD, непосредственно прикасаясь к ним.

Если затруднительно правильно выбрать позицию нужной кнопки, можно вызвать на экран стрелочные клавиши управления.

- При вызове на экран стрелочных клавиш управления непосредственные операции с кнопками блокируются.
 - Непосредственные операции с кнопками разрешены только при выборе размера экрана «WIDE» (см. стр. 39).
1. Нажмите на сенсорную кнопку [MENU]. Появятся сенсорные клавиши управления (▲▼◀▶).
 - При последовательном нажатии сенсорной кнопки [MENU] режимы сменяются в следующем порядке:
Режим стрелочных клавиш управления → Режим цифровых клавиш управления → Режим непосредственного управления → Режим стрелочных клавиш управления...
 2. Выберите позицию меню DVD с помощью стрелочных или цифровых клавиш управления в соответствии с его содержанием.
 3. Прикоснитесь к сенсорной клавише [ENT], чтобы выбрать нужную позицию.

Изменение положения стрелочных клавиш управления

Если стрелочные клавиши управления плохо видны на экране меню, можно переместить их на другую сторону экрана.

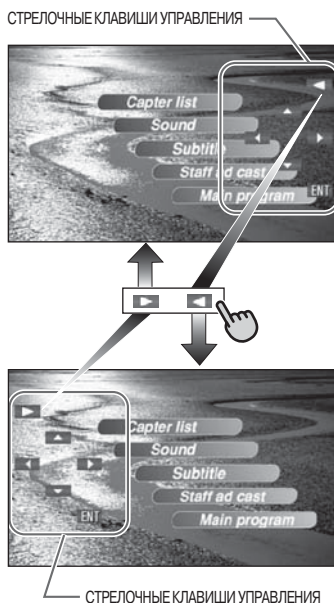

Управление проигрывателем DVD Video

Остановка воспроизведения

1. Для остановки воспроизведения нажмите клавишу [▶/⏏] и удерживайте ее в нажатом положении в течение 1 секунды или более. Воспроизведение прекращается.
2. Чтобы возобновить воспроизведение, еще раз нажмите клавишу [▶/⏏]. Воспроизведение начнется с того же момента, когда оно было остановлено.

Пауза воспроизведения

1. Для приостановки воспроизведения нажмите клавишу [▶/⏏]. Воспроизведение приостановится.
2. Чтобы возобновить воспроизведение, еще раз нажмите клавишу [▶/⏏], и воспроизведение возобновится.

Замедленное воспроизведение

1. Нажмите клавишу [▶/⏏] или прикоснитесь к кнопке [▶/⏏], а затем нажмите и удерживайте в нажатом положении клавишу [⏏]. Пока клавиша находится в нажатом положении, воспроизведение осуществляется со скоростью 1/3 от обычной. Если клавишу отпустить, воспроизведение возобновится с обычной скоростью.
 - Замедленное воспроизведение в обратном направлении невозможно. Кроме того, при замедленном воспроизведении не воспроизводится звук.

Пропуск глав (поиск)

● Что такое глава

Главы - это небольшие сегменты, на которые разделены вся область данного диска.

1. При воспроизведении нажимайте клавишу [⏏] или [▶▶].

С каждым нажатием клавиши будет пропускаться одна глава, а затем начнется воспроизведение.

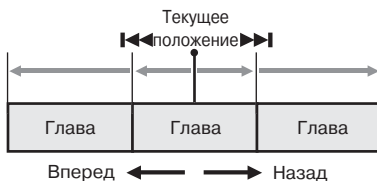

- При нажатии клавиши [▶▶] воспроизведение начнется с начала следующей главы.
- При нажатии клавиши [⏏] воспроизведение начнется с начала текущей главы. При повторном нажатии клавиши в течение 3 секунд воспроизведение начнется с начала предыдущей главы.
- При нажатии клавиш [▶▶] или [⏏] аппарат может вернуться к меню режима DVD проигрывателя.

Ускоренное перемещение в прямом или обратном направлении

1. Во время воспроизведения нажмите и удерживайте в нажатом положении клавишу [⏏] или [▶▶]. Скорость воспроизведения становится в пять раз быстрее обычной, а через 3 секунды - в 20 раз быстрее.
 - При нажатии клавиш [⏏] или [▶▶] аппарат может вернуться к меню режима DVD проигрывателя.
 - При ускоренном перемещении в прямом и обратном направлении звук отсутствует.
 - Скорость перемещения в прямом и обратном направлении может зависеть от программы диска.

Управление проигрывателем DVD Video

Поиск по номеру главы / заголовка

Вы можете определить момент начала какой-либо сцены с помощью номера главы или номера заголовка на диске DVD Video.

1. Вызовите меню режима DVD проигрывателя и прикоснитесь к кнопке **[Search]**.
Появится меню стрелочных клавиш управления. При нажатии сенсорной клавиши **[Title]** происходит переключение в режим ввода номера заголовка.
 - **Заголовки (Title)**
Это большие сегменты, на которые делится область данных на диске.
 - **Главы (Charter)**
Это небольшие сегменты, на которые делится область данных диска.
2. Введите с помощью цифровых клавиш **[0] ... [9]** номер заголовка или главы, которую Вы желаете воспроизвести.
3. Нажмите сенсорную клавишу **[ENT]**.
Воспроизведение начнется со сцены, для которой Вы ввели номер записи или главы.
 - Если заголовок или главы с введенным номером не существует или она недоступна, состояние экрана не изменится.
4. Нажмите сенсорную клавишу **[Back]**.

Воспроизведение со сканированием

Осуществляется сканирование и воспроизведение первых 10 секунд всех записанных на диске DVD Video глав.

1. Вызовите меню режима DVD проигрывателя и прикоснитесь к кнопке **[Option]**.
2. Нажмите на сенсорную клавишу **[Charter Scan]**, а затем - на сенсорную клавишу **[Back]**. Появится индикация **«C.SCN»**.
 - После воспроизведения со сканированием всех глав диска сканирование выполняется повторно.
 - В зависимости от диска по завершении сканирования может появиться меню диска, содержащее все главы заголовка.
3. Чтобы прекратить воспроизведение со сканированием, нажмите на клавишу **[◀◀]**.

Повторное воспроизведение

При выборе данного режима все записанные на диске DVD-Video главы воспроизводятся повторно.

1. Вызовите меню режима DVD проигрывателя и прикоснитесь к кнопке **[Option]**.
2. Нажмите на сенсорную клавишу **[Charter Repeat]**, а затем - на сенсорную клавишу **[Back]**. Появится индикация **«C.RPT»**.
3. Чтобы прекратить воспроизведение со сканированием, выполните ту же самую операцию.

Возврат к началу

Эта операция возвращает DVD проигрыватель к первой главе записи.

1. Нажмите клавишу **[BAND]**, чтобы начать воспроизведение с первой главы.

Использование меню заголовков

Если на диске DVD содержится более одного заголовка, то их можно выбирать с помощью меню заголовков.

1. Вызовите меню режима DVD проигрывателя и прикоснитесь к кнопке **[Top Menu]** во время воспроизведения.
Появляется меню заголовков.
 - Для некоторых дисков меню заголовков вызвать невозможно.
2. С помощью кнопок, выведенных в меню заголовков, выберите заголовок таким же образом, как и при управлении с помощью меню DVD.
 - Для некоторых дисков заголовки нельзя выбирать с помощью цифровых клавиш.

Управление проигрывателем DVD Video

Переключение языков звукового сопровождения

Если на диске записано две или более звукозаписи или звуковых дорожки на разных языках, то во время воспроизведения их можно переключать.

1. Вызовите меню режима DVD проигрывателя и прикоснитесь к кнопке **[Option]**.
2. Во время воспроизведения нажмите сенсорную клавишу **[Audio]**.
 - Переключение звуковых дорожек может занять некоторое время.
 - При каждом нажатии клавиши язык звукового сопровождения будет переключаться.
 - В зависимости от диска на нем может быть записано до 8 звуковых дорожек. Уточните это по маркировке диска (значок ) означает, что записано 8 звуковых дорожек).
 - При включении аппарата и при смене диска устанавливается тот язык, который был выбран изготовителем аппарата. Если такого языка на диске нет, выбирается язык, заданный на диске.
 - В зависимости от диска переключение языка может быть невозможно для всего диска или для отдельных сцен.
3. Нажмите сенсорную клавишу **[Back]**, чтобы вернуться к предыдущему виду экрана.

Переключение субтитров

Если на диске записаны субтитры на двух или более языках, то во время воспроизведения их можно переключать.

1. Вызовите меню режима DVD проигрывателя и прикоснитесь к кнопке **[Option]**.
2. Во время воспроизведения нажмите сенсорную клавишу **[Sub Title]**.

При каждом нажатии клавиши язык субтитров будет переключаться.

 - Переключение вариантов субтитров может занять некоторое время.
 - В зависимости от диска на нем может быть записано до 32 вариантов субтитров. Уточните это по маркировке диска (значок ) говорит о том, что записано 8 вариантов субтитров).
 - В зависимости от диска переключение языка может быть невозможно для всего диска или для отдельных сцен.
3. Нажмите сенсорную клавишу **[Back]**, чтобы вернуться к предыдущему виду экрана.

● Чтобы отключить субтитры

1. Нажимайте сенсорную клавишу **[Sub Title]** до тех пор, пока не появится индикация «**Sub Title: OFF**» (субтитры выкл.). Субтитры отключаются.

Переключение угла обзора

Если видеofilm, записанный на диске DVD, снят с нескольких направлений, то во время воспроизведения можно переключать углы обзора.

1. Во время воспроизведения прикоснитесь к сенсорной кнопке **[Angle]**.

При каждом нажатии значка угол обзора будет переключаться.

 - Переключение вариантов углов обзора может занять некоторое время.
 - В зависимости от диска на нем может быть записано до 9 углов обзора. Уточните это по маркировке диска (значок ) означает наличие нескольких углов обзора).
 - В зависимости от диска углы зрения могут переключаться плавно или через кратковременную остановку изображения.
 - В зависимости от диска переключение может оказаться невозможным для всего диска или для отдельных сцен.
 - В зависимости от диска могут воспроизводиться сцены, записанные с двумя или более углами зрения.

Контроль воспроизведения

1. Вызовите меню режима DVD проигрывателя и прикоснитесь к кнопке **[Option]**.
2. Во время воспроизведения нажмите сенсорную клавишу **[P.TIME]**. На экран выводится контрольная информация воспроизведения.

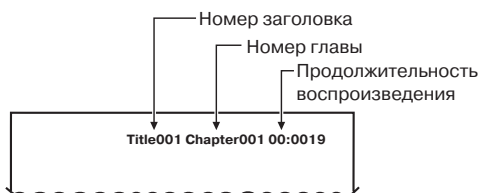

Управление проигрывателем DVD Video

Просмотр Video CD

После загрузки диска автоматически включается воспроизведение.

- В зависимости от содержимого диска клавиши могут не срабатывать.

● После появления экранного меню

Если Video CD оснащен средствами РВС (управления воспроизведением), появится экранное меню. После его появления выберите нужный элемент меню и воспроизведите его.

Примечание:

- Существует два типа Video CD, и некоторые операции и режимы для них отличаются. По поводу управления и режимов Video CD см. указания на его этикетке.

Просмотр меню Video CD (для дисков Video CD с системой управления воспроизведением РВС)

- Для некоторых дисков данная сенсорная кнопка может не работать.
1. Прикоснитесь к экрану, чтобы вызвать меню режима Video CD. Во время воспроизведения нажмите на сенсорную кнопку [Menu]. Появится меню Video CD.
 - Пример вида меню Video CD:
 2. Чтобы выбирать позиции меню Video CD, нажмите на сенсорную клавишу [Menu] и воспользуйтесь либо стрелочными клавишами управления, либо цифровыми клавишами управления в соответствии с содержимым диска.

Пауза воспроизведения

1. Для паузы воспроизведения нажмите клавишу [▶/||]. Воспроизведение приостановится.
2. Чтобы возобновить воспроизведение с того же самого момента, еще раз нажмите клавишу [▶/||].

Замедленное воспроизведение

1. Нажмите клавишу [▶/||], а затем нажмите и удерживайте в нажатом положении клавишу [▶▶]. Пока клавиша находится в нажатом положении, воспроизведение осуществляется со скоростью 1/3 от обычной.
 - Замедленное воспроизведение в обратном направлении невозможно. Кроме того, при замедленном воспроизведении не воспроизводится звук.

Пропуск треков (Поиск)

1. Во время воспроизведения нажимайте клавишу [◀◀] или [▶▶]. С каждым нажатием клавиши будет пропускаться один трек, а затем начнется воспроизведение.

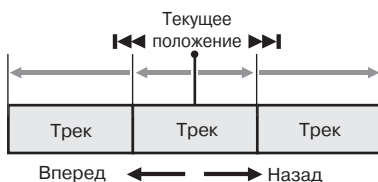

- При нажатии клавиши [▶▶] воспроизведение начнется с начала следующего трека.
- При нажатии клавиши [◀◀] воспроизведение начнется с начала текущего трека. При повторном нажатии клавиши в течение примерно 2 секунд воспроизведение начнется с начала предыдущего трека.
- Для некоторых дисков с РВС, когда система управления воспроизведением включена, данная операция приводит к вызову меню.

Ускоренное перемещение в прямом или обратном направлении

1. Во время воспроизведения нажмите и удерживайте клавишу [◀◀] или [▶▶]. При нажатии и удержании клавиши скорость воспроизведения сначала становится в 5 раз быстрее обычной, а через 3 секунды - в 20 раз быстрее. Когда Вы отпустите клавишу, скорость вернется к обычной.
 - При нажатии клавиш аппарат может вернуться к экрану меню.
 - При ускоренном перемещении в прямом и обратном направлении звук отсутствует.

Управление проигрывателем DVD Video

Поиск по номеру главы/записи

Вы можете осуществлять поиск с помощью номера трека на диске.

1. Прикоснитесь к экрану, чтобы вызвать меню режима Video CD.
2. Нажмите сенсорную клавишу **[Search]**.
3. Введите с помощью цифровых клавиш **[0] ... [9]** номер трека, который Вы желаете воспроизвести.
4. Нажмите сенсорную клавишу **[ENT]**.
Воспроизведение начнется со сцены, для которой Вы ввели номер трека.
 - Если трека с введенным номером не существует или он недоступен, экран не изменяет своего состояния.
 - Если Вы воспроизводите диск с системой управления PBC и она включена, данная операция может не сработать.
5. Нажмите сенсорную клавишу **[Back]**.

Управление выходным звуковым сигналом

Вы можете переключить способ вывода звукового сигнала.

1. Прикоснитесь к экрану, чтобы вызвать меню режима Video CD.
2. Во время воспроизведения нажмите сенсорную клавишу **[Audio]**.
При каждом нажатии клавиши режим выходного звукового сигнала переключается в следующем порядке.

STEREO (стерео) → L (левый) → R (правый)

Контроль воспроизведения

1. Прикоснитесь к экрану, чтобы вызвать меню режима Video CD.
2. Во время воспроизведения нажмите сенсорную клавишу **[P.Time]**.
На экран выводится информация контроля воспроизведения.
Экран автоматически возвращается в режим воспроизведения через 7 секунд, и информация контроля воспроизведения будет выводиться на экран воспроизведения.

Включение/выключение управления воспроизведением

Если Video CD оснащен средствами PBC (управление воспроизведением), то их можно включать и отключать.

- Исходное состояние, установленное на предприятии-изготовителе, - «ON» (ВКЛ.).
1. Прикоснитесь к экрану, чтобы вызвать меню режима Video CD.
 2. При каждом нажатии сенсорной клавиши **[PBC]** управление воспроизведением будет включаться или отключаться.
При включении или выключении PBC воспроизведение диска начинается с начала.

● Управление воспроизведением (PBC - PLAY BACK CONTROL)

Это сигнал управления, записанный на Video CD версии 2.0 и предназначенный для управления воспроизведением. С помощью записанных на Video CD экранных меню PBC можно воспроизводить диски в режиме упрощенного программного диалога или программного поиска. Можно также получить стоп-кадр с высоким или стандартным разрешением.

Прослушивание CD

Данный аппарат совместим с форматом CD Text и способен выводить данные CD Text: DISC TITLE (название диска), TRACK TITLE (название трека) и ARTIST (имя исполнителя). Воспроизведение начинается автоматически после загрузки диска.

- Если воспроизведение не начинается, нажмите клавишу **[▶/II]** или прикоснитесь к сенсорной кнопке **[▶/II]**.

Примечание:

- Данный аппарат поддерживает CD Text только на английском языке. Кроме того, некоторые символы могут выводиться неправильно.

Пауза воспроизведения

1. Для паузы воспроизведения нажмите клавишу **[▶/II]**. Воспроизведение приостановится.
2. Чтобы возобновить воспроизведение, еще раз нажмите клавишу **[▶/II]** или прикоснитесь к сенсорной кнопке **[▶/II]**, и воспроизведение возобновится.

Управление проигрывателем DVD Video

Пропуск треков (Поиск)

1. При воспроизведении нажимайте клавишу [◀◀] или [▶▶].
С каждым нажатием клавиши будет пропускаться один трек, а затем начнется воспроизведение.
 - При нажатии клавиши [▶▶] воспроизведение начнется с начала следующего трека.
 - При нажатии клавиши [◀◀] воспроизведение начнется с начала текущего трека.
При повторном нажатии клавиши в течение примерно 2 секунд воспроизведение начнется с начала предыдущего трека.

Возврат к началу

Эта операция возвращает DVD проигрыватель к первому треку на диске.

1. Нажмите клавишу [BAND], чтобы начать воспроизведение с первого трека.

Ускоренное перемещение в прямом или обратном направлении

1. Во время воспроизведения нажмите и удерживайте в нажатом положении клавишу [◀◀] или [▶▶]. При нажатии и удержании клавиши скорость воспроизведения сначала становится в 5 раз выше обычной, а через 3 секунды - в 20 раз выше. Когда Вы отпустите клавишу, скорость вернется к обычной.

Поиск по номеру трека

Вы можете осуществлять поиск с помощью номера трека на диске.

1. Нажмите сенсорную клавишу [Search].
2. Введите с помощью цифровых клавиш [0] ... [9] номер трека, который Вы желаете воспроизвести.
3. Нажмите сенсорную клавишу [ENT].
Воспроизведение начнется с трека, номер которого Вы ввели.
 - Если трека с введенным номером не существует или он недоступен, экран не изменяет своего состояния.
4. Нажмите сенсорную клавишу [Back].

Выбор трека с помощью меню перечня треков

Данный режим позволяет выбирать треки из выводимого на экран перечня.

1. Нажмите сенсорную клавишу [List].
Появится перечень треков.
2. Выберите нужный Вам трек с помощью сенсорных клавиш [↗] или [↘].
3. Прикоснитесь к заголовку нужного трека.
Начнется его воспроизведение.
4. Для возврата к предыдущему виду экрана прикоснитесь к сенсорной клавише [Back].

Другие режимы воспроизведения

1. Нажмите на сенсорную клавишу [Option].



2. Нажмите на сенсорную кнопку, соответствующую нужной операции.

[Track Scan] (воспроизведение треков со сканированием).

Сканирование и воспроизведение всех треков, записанных на диске, с воспроизведением первых 10 секунд из каждого.

- На дисплее появляется индикация «**T.SCN**».
- [Track Repeat]** (повторное воспроизведение треков).

В данном режиме осуществляется повтор треков, записанных на CD.

- На дисплее появляется индикация «**T.RPT**».
- [Track Random]** (воспроизведение треков в случайном порядке)

Все треки на диске воспроизводятся в случайном порядке.

- На дисплее появляется индикация «**T.RDM**».

3. Чтобы отменить режим воспроизведения, еще раз нажмите на кнопку с его названием.
4. Для возврата к предыдущему виду экрана прикоснитесь к сенсорной клавише [Back].

Управление проигрывателем DVD Video

Вывод заголовков CD

Данный аппарат может выводить данные CD text, если они записаны на CD.

1. Нажмите сенсорную клавишу [Title].
2. Нажмите сенсорную клавишу [Disc], [Track] или [Artist]. Выводится соответствующая информация - заголовок диска, заголовок трека или имя исполнителя.

Прослушивание MP3/WMA

Данный аппарат является совместимой с тэгами ID3 моделью.

Данный аппарат поддерживает вывод заголовка композиции, имени исполнителя и заголовка альбома из ID3 тэгов версии 2.4, 2.3, 1.0 и 1.1. При просмотре приоритет отдается тэгам версий 2.3 и 2.4.

После загрузки диска автоматически включается режим воспроизведения.

Что такое MP3/WMA?

MP3 - это метод сжатия звуковых данных, соответствующий типу 3 звукового формата стандарта MPEG. WMA - это система сжатия звуковых данных, разработанная корпорацией Microsoft.

Эти методы сжатия звука были внедрены пользователями персональных компьютеров и стали стандартными форматами.

Сжатые звуковые данные занимают около 10 процентов от их исходного объема, сохраняя высокое качество звучания. Это означает, что на один диск CD-R или CD-RW можно записать до 10 музыкальных CD и прослушивать их, не переставляя дисков.

Примечание:

- Отдельные записанные на CD-R или CD-RW диски не могут воспроизводиться.

Вывод ID3 тэгов содержимого файлов MP3

Если файл MP3/WMA содержит информацию ID3 тэга (заголовок трека и альбома, имя исполнителя), то ее можно вывести на дисплей.

Меры предосторожности при записи диска MP3/WMA

● Расширения файлов

1. Расширение всех файлов MP3 всегда должно быть «.MP3» или «.mp3», а файлов WMA - «.WMA» или «.wma», и должно записываться в однобайтном формате. Если Вы укажете другое расширение или забудете указать расширение, файл не будет воспроизводиться. Кроме того, если Вы введете одну из букв как заглавную, а другую - как строчную, нормальное воспроизведение может оказаться невозможным.
2. Файлы, не содержащие данных MP3/WMA, воспроизводиться не будут. Воспроизведение файлов, имеющих не поддерживаемый формат, будет прерываться, а режимы сканирования, повторного воспроизведения и воспроизведения в случайном порядке будут отменяться.

● Формат данных (файловая структура)

1. Пожалуйста, при записи файлов MP3/WMA на диск CD-R или CD-RW выбирайте в качестве формата записи структуру «ISO9660 level 1 или level 2 (уровень 1 или 2, без поддержки расширенного формата)». При записи диска в ином формате нормальное воспроизведение может оказаться невозможным.
2. При воспроизведении MP3 могут выводиться заголовки каталога и имя файла, однако они должны включать не более 31 и 27 алфавитно-цифровых символов соответственно (не считая расширения). В качестве символов могут использоваться буквы латинского алфавита и цифры. При вводе большего количества символов их отображение может быть неправильным.

● Структура каталогов

1. Чтобы соответствовать структуре ISO9660 и обеспечивать нормальное воспроизведение, диск с каталогами может содержать не более 8 вложенных уровней.

● Количество файлов в каталоге

1. Максимальное количество каталогов - 255 (включая корневой каталог). Максимально допустимое количество файлов - 512 (не более 255 в каталоге). Это наибольшее количество файлов, которое можно воспроизвести.
2. Треки воспроизводятся в том порядке, в котором они были записаны на диск. Иногда этот порядок не соответствует тому, который отображается на персональном компьютере.
 - В зависимости от программного обеспечения для кодирования, применяемого при записи, возможно появление шумов.

Управление проигрывателем DVD Video

- Если треки записаны в режиме VBR (переменная частота дискретизации), показания индикатора времени воспроизведения трека могут несколько не соответствовать действительности. Кроме того, рекомендуется задавать фактор VBR в диапазоне от 32 до 320 кбит в секунду.
- Если файл поврежден, то вместо него может начать воспроизводиться следующий файл. При определенных повреждениях воспроизведение прекратится, и появится сообщение «**ERROR 3**» (ошибка № 3).
- После выбора диска автоматически включается режим воспроизведения.

Примечание:

- Если информация тэгов ID-3 введена символами в 2-битном формате, возможно их неправильное отображение на дисплее.
- Файлы MP3/WMA с установленной цифровой защитой от копирования (DRM) воспроизвести нельзя.

Относительно структуры каталога MP3

Для MP3 файлов можно сформировать до 8 уровней каталогов (включая корневой каталог - позиция 1 на рисунке). Однако данный аппарат преобразует каталоги, созданные выше третьего уровня, в два уровня.

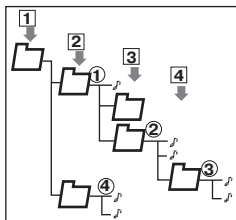

Пауза воспроизведения

1. Для паузы воспроизведения нажмите клавишу [▶||] или прикоснитесь к сенсорной кнопке [▶||] во время воспроизведения. Воспроизведение приостановится.
2. Чтобы возобновить воспроизведение, еще раз нажмите клавишу [▶||] или прикоснитесь к сенсорной кнопке [▶||], и воспроизведение возобновится.

Пропуск треков (Поиск)

1. При воспроизведении нажимайте клавишу [◀◀] или [▶▶]. С каждым нажатием клавиши будет пропускаться один трек, а затем начнется воспроизведение.
 - При нажатии клавиши [▶▶] воспроизведение начнется с начала следующего трека.
 - При нажатии клавиши [◀◀] воспроизведение начнется с начала текущего трека. При повторном нажатии клавиши в течение примерно 2 секунд воспроизведение начнется с начала предыдущего трека.
 - При выполнении данной операции трек пропускается в пределах каталога.

Ускоренное перемещение в прямом или обратном направлении

1. Во время воспроизведения нажмите и удерживайте в нажатом положении клавишу [◀◀] или [▶▶]. При нажатии и удержании клавиши скорость воспроизведения сначала становится в 5 раз выше обычной, а через 3 секунды - в 20 раз выше. Когда Вы отпустите клавишу, скорость вернется к обычной.

Пропуск текущего каталога

1. При воспроизведении нажмите клавишу [BAND]. Треки текущего каталога пропускаются, и воспроизведение начинается с первого трека следующего каталога.

Управление проигрывателем DVD Video

Выбор файла (трека) из перечня

1. Нажмите сенсорную клавишу **[List]**.
Появится перечень каталогов.
2. Выберите нужный Вам каталог с помощью сенсорных клавиш **[↶]** или **[↷]**.
3. Прикоснитесь к заголовку нужного каталога. Появится перечень треков.
4. Выберите нужный Вам трек с помощью сенсорных клавиш **[↶]** или **[↷]**.
Прикоснитесь к заголовку нужного трека.
Начнется воспроизведение соответствующего трека.
 - Нажмите кнопку **[<<]** или **[>>]**, чтобы просмотреть перечень треков предыдущего или следующего каталога.
 - Прикоснитесь к сенсорной клавише **[Back]**, чтобы вернуться к перечню каталогов.
5. Прикоснитесь к сенсорной клавише **[Back]**.

Воспроизведение путем выбора каталогов и файлов (режим непосредственного доступа)

В данном режиме можно осуществлять поиск по номеру каталога и файла (трека), записанных на диске MP3.

1. Нажмите сенсорную кнопку **[Search]**.
Появляется меню ввода в режиме ввода номеров треков. При нажатии сенсорной кнопки **[Folder]** меню переходит в режим ввода номеров каталогов.
2. Введите с помощью цифровых клавиш **[0] ... [9]** номер каталога или трека, который Вы желаете воспроизвести.
3. Нажмите клавишу **[ENT]**.
Если Вы ввели номер каталога, воспроизведение начинается с первого трека этого каталога.
4. Нажмите сенсорную клавишу **[Back]**.

Другие режимы воспроизведения

1. Нажмите на сенсорную клавишу **[Option]**.



2. Нажмите на сенсорную кнопку, соответствующую нужной операции.
 - **[Track Scan]** (воспроизведение треков со сканированием).
Сканирование и воспроизведение всех треков, записанных на диске, с воспроизведением первых 10 секунд из каждого.
 - На дисплее появляется индикация «**T.SCN**».
 - **[Folder Scan]** (воспроизведение каталогов со сканированием).
Сканирование и воспроизведение первых 10 секунд первого трека всех каталогов, записанных на диске MP3/WMA.
 - На дисплее появляется индикация «**F.SCN**».
 - **[Track Repeat]** (повторное воспроизведение треков).
В данном режиме осуществляется повторное воспроизведение трека, который воспроизводится в данный момент.
 - На дисплее появляется индикация «**T.RPT**».
 - **[Folder Repeat]** (повторное воспроизведение каталогов).
В данном режиме осуществляется повторное воспроизведение каталога с MP3/WMA файлами.
 - На дисплее появляется индикация «**F.RPT**».
 - **[Track Random]** (воспроизведение треков в случайном порядке).
Все треки в каталоге воспроизводятся в случайном порядке.
 - На дисплее появляется индикация «**T.RDM**».
 - **[Folder Random]** (воспроизведение каталогов в случайном порядке).
Все треки на диске воспроизводятся в случайном порядке.
 - На дисплее появляется индикация «**F.RDM**».
3. Чтобы отменить режим воспроизведения, еще раз нажмите на кнопку с его названием.
4. Для возврата к предыдущему виду экрана прикоснитесь к сенсорной клавише **[Back]**.

Вывод заголовков CD

1. Нажмите сенсорную клавишу **[Title]**.
2. Нажмите сенсорную клавишу **[<<]** в позиции Folder (заголовок каталога), Track (заголовок трека), Album (заголовок альбома), Artist (имя исполнителя) или Title (название), чтобы перевести соответствующие данные в режим бегущей строки.

Другие операции

Ввод заголовков для диска или станции

Можно записывать в память и просматривать на дисплее заголовки длиной до 10 знаков (для CD чейнджера и ТВ каналов). Ниже показано, сколько заголовков можно ввести в каждом из режимов.

Режим	Количество заголовков
CD	50 заголовков
ТВ	15 заголовков

CD чейнджер	Количество заголовков
При подключении CDC655Tz	100 заголовков
При подключении DCZ628	100 заголовков

- Нельзя ввести заголовки в режимах поисковой настройки, сканирования предварительных настроек, автоматической записи (ТВ). Прежде, чем вводить заголовки, отмените эти режимы.
1. Выберите нужный режим (CD, CD чейнджер или ТВ) с помощью клавиши **[SRC]**.
 2. Выберите CD в чейнджере, или запустите трек, или включите ТВ канал, для которых Вы хотите записать заголовок, и запустите воспроизведение.
 3. Прикоснитесь к экрану (только режим ТВ).
 4. Нажмите на сенсорную клавишу **[List]**, чтобы вызвать меню перечня.
Чтобы ввести заголовок CD, нажмите на сенсорную клавишу **[Title]**.
 5. Нажмите на сенсорную клавишу **[Edit]**.
Появится окно ввода заголовка.
 6. Вводите буквы, символы и т.п., нажимая на их значки на дисплее.
 - «+» : центрирование.
 - «Back Space» : возврат со стиранием.
 - «□» : пробел.
 - «Memo» : память.
 - «∞» : бегущая строка.
 - Можно ввести до 10 символов.
 - Чтобы переключить тип символов, нажмите сенсорную клавишу [∞] в левом нижнем углу дисплея.
 7. Повторяйте шаг 6 до ввода всего заголовка.
 8. На 2 секунды или больше нажмите и удерживайте в нажатом положении сенсорную клавишу **[Memo]**, чтобы записать заголовок в память и выйти из режима ввода.

Воспроизведение списка заголовков

Вы можете вывести список заголовков, а затем выбрать из этого списка диск или радиостанцию для воспроизведения.

* Нельзя вывести список заголовков в режимах поисковой настройки, сканирования предварительных настроек, автоматической записи (ТВ). Прежде, чем вызывать список заголовков, отмените эти режимы.

1. Прикоснитесь к экрану (только режим приема телепередач).
2. Нажмите на сенсорную клавишу **[List]**, чтобы вызвать меню перечня. Выводится список заголовков. При выводе списка можно выполнять следующие операции:

ПРИЕМ РАДИОПЕРЕДАЧ:

Отображается значение частоты или заголовков радиостанций, сохраненных для кнопок предварительной настройки 1 ... 6. (В случае приема FM радиовещания выводится название программного сервиса PS; в случае приема AM вещания выводится значение частоты).

CD чейнджер:

выводятся заголовки дисков 1 ... 6. Если диски не вставлены, выводится сообщение «**NO DISC**» (нет диска).

ТВ:

выводятся названия 6 каналов, записанных в память или номер выведенного на дисплей канала.

3. Чтобы выбрать нужный канал или диск, нажмите сенсорную кнопку номера заголовка (1 ... 6).
4. Для возврата к предыдущему виду экрана прикоснитесь к сенсорной клавише **[Back]**.

Другие операции

Переключение размера экрана монитора

- Исходное состояние, установленное на предприятии-изготовителе, - «**[F.WIDE]**» (полноэкранный режим).
- Выполнение данной операции возможно только при открытой панели дисплея.

Примечания:

- Данная операция невозможна при движении автомобиля.
 - Переключитесь на тот режим *VISUAL/DVD проигрывателя (DVD Video или Video CD) / VISUAL / DVD чейнджера / приема телепередач, которым обычно пользуетесь.*
1. Прикоснитесь к экрану, чтобы вызвать меню режима, затем прикоснитесь к сенсорной кнопке «размер дисплея» («**Display size**» (**[F.WIDE]** и т.п.)) в верхнем правом углу экрана.
Размер экрана переключается в соответствии с выбранной позицией меню **SCREEN MODE** (режим экрана).
Меню выбора режима можно скрыть, прикоснувшись к сенсорной кнопке «**Display size**» и удерживая палец («**■CLOSE■**»).
 2. Нажмите на одну из сенсорных кнопок **[F.WIDE]**, **[WIDE]**, **[CINEMA]** или **[NORMAL]**, чтобы выбрать нужный размер экрана.
«**F.WIDE**» (полноэкранный режим): Изображение выводится во всю ширину по горизонтали.
«**WIDE**» (широкоэкранный режим): Изображение продляется по горизонтали в стороны левого и правого краев.
«**CINEMA**» (кинематографический режим): Изображение в верхней и нижней части экрана срезается.
«**NORMAL**» (обычный вид экрана): С левой и правой сторон экрана имеются черные полосы. В случае приема обычного телевидения (4:3) изображение может выводиться без срезов и деформаций.

Примечания:

- При нормальном размере изображения 4:3 (не широкоэкранным) часть изображения не будет видима или будет срезана на широкоэкранный монитор в широкоэкранный или полноэкранный режиме. Пожалуйста, выбирайте для просмотра таких изображений с правильным соотношением сторон обычный режим.
- При наложении изображения оно переключается в полноэкранный режим.

Включение/выключение встроенного усилителя

Данная операция предназначена для отключения встроенного усилителя при подсоединении внешнего усилителя.

- Исходное состояние, установленное на предприятии-изготовителе, - «**OFF**» (внешний усилитель отсутствует).
1. Нажмите клавишу **[ADJ.]**.
 2. Нажмите на сенсорную клавишу **[AUDIO EXT.]**.
 3. Нажмите на сенсорную клавишу **[ON]** («вкл.») или **[OFF]** («выкл.») в позиции **AMP CANCEL**.
 - **ON** : Используется встроенный усилитель.
 - **OFF** : Используется внешний усилитель.
 4. Для возврата к предыдущему виду экрана прикоснитесь к сенсорной клавише **[Back]**.

7. УПРАВЛЕНИЕ ДОПОЛНИТЕЛЬНОЙ АППАРАТУРОЙ

Управление iPod

Данный аппарат позволяет управлять подсоединенным к нему проигрывателем Apple iPod (iPod mini, четвертое поколение, iPod nano, iPod с возможностью воспроизведения видеозаписей).

Примечания:

- Следует иметь в виду, что воспроизведение с iPod версии более высокой, чем указанная выше, может оказаться невозможным.
- Воспроизведение с iPod иных версий может оказаться невозможным или может происходить с отклонениями.
- Нельзя пользоваться iPod и iPod Shuffle первого, второго и третьего поколений.

Примечания относительно использования проигрывателя iPod производства компании Apple

- При использовании iPod после подсоединения iPod к разъему выберите режим iPod с помощью кнопки [iPod] в меню источников сигнала Source.
- После подсоединения iPod к данному аппарату действие кнопок iPod блокируется.
- При выборе режима iPod на дисплее выводится особое меню управления iPod, отличающееся от главного меню в других режимах.
- При выборе режима iPod входной сигнал изображения с разъемов VISUAL подается на монитор заднего сиденья.
- Пульт ДУ не может управлять режимами сканирования, повторного воспроизведения и воспроизведения в случайном порядке.
- Данный аппарат не может управлять заголовками подкастов*, именами исполнителей, заголовками альбомов, заголовками песен, наименованиями жанров, заголовками списков воспроизведения, именами композиторов и заголовками аудиокниг*, зарегистрированными в iPod. Если данные отсутствуют, дисплей заголовков остается пустым.
 - Доступность этих возможностей зависит от версии iPod.
- iPod используется при отключенном режиме эквалайзера.
- ЗАПРЕЩАЕТСЯ подсоединять к аппарату iPod при подключенной к iPod системе головных телефонов.
- **Меры предосторожности относительно заряда аккумулятора:**
Если встроенный аккумулятор iPod разряжается, на дисплее iPod появляется предупреждающий индикатор разряда. В таких условиях iPod не способен функционировать даже при подсоединении к VRX878RVD. Кроме того, невозможно воспользоваться VRX878RVD для подзарядки аккумулятора iPod.

Поэтому в случае разряда аккумулятора iPod следует зарядить его с помощью специально-го зарядного устройства.

Управление iPod

● Выбор режима iPod

1. Подсоедините iPod к разъему.
2. Прикоснитесь к кнопке [iPod] в меню источников сигнала Source.

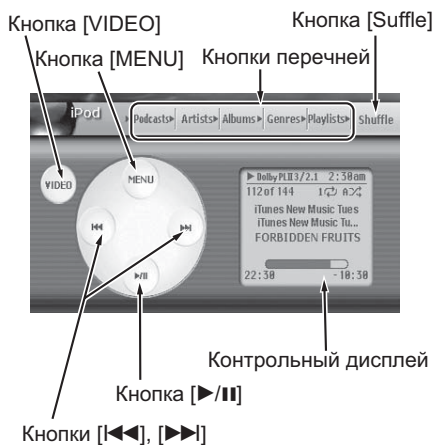

● Кнопки управления меню iPod

Кнопка [VIDEO]

- Выводится только при подсоединении iPod с возможностью воспроизведения видеозаписей.
 - Для переключения на экран, который отображает выходной видеосигнал iPod.

Кнопка [MENU]

- Для вызова меню дополнительных возможностей Option.

Кнопки перечней

- Для вызова соответствующих перечней. Перечни **[Podcasts]** (подкасты, или записи радиопередач), **[Artists]** (имена исполнителей), **[Genres]** (жанры) и **[Playlists]** (списки воспроизведения) доступны из меню iPod. Перечни **[Audiobooks]** (аудиокниги), **[Composers]** (композиторы) и **[Songs]** (песни) доступны только из меню дополнительных возможностей Option.

Управление iPod

Кнопка [Shuffle]

- Для переключения режимов воспроизведения в случайном порядке:
Воспроизведение песен в случайном порядке -
Воспроизведение альбомов в случайном порядке -
ВЫКЛ. воспроизведения в случайном порядке.
При включении этого режима треки воспроизводятся в случайном порядке, вне зависимости от того, в каком порядке они были записаны.

Кнопка [▶/||]

- Воспроизведение / пауза.

Кнопки [◀◀], [▶▶]

- Для выбора треков. Прикоснитесь к кнопке и удерживайте палец в нажатом положении, чтобы перейти к ускоренному воспроизведению в прямом или обратном направлении.

Примечание:

- На дисплей заголовков выводятся в порядке сверху вниз: заголовок песни, имя исполнителя и заголовок альбома. Чтобы перевести название песни в режим бегущей строки, нажмите на контрольный дисплей.

● Контрольный дисплей



Примечания:

*1: На дисплей выводится индикация режимов повторного воспроизведения и воспроизведения в случайном порядке.

1↻ : Повтор одного трека.

↻ : Повтор всех треков.

⌂ : Воспроизведение песен в случайном порядке.

⌂ : Воспроизведение альбомов в случайном порядке.

*2: При воспроизведении подкаста (записанной радиопередачи) или аудиокниги, имеющих две или более глав, заголовок и номер главы выводятся на дисплей.

● Кнопки управления меню дополнительных возможностей

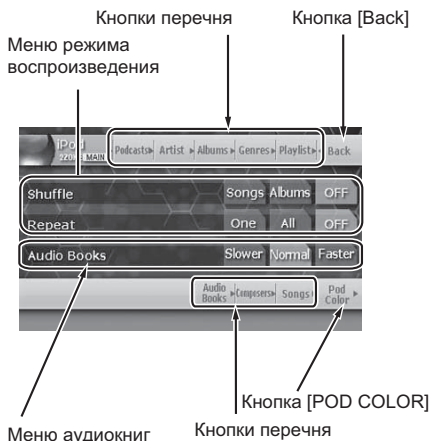

Меню режима воспроизведения

- Для переключения режимов повторного воспроизведения и воспроизведения в случайном порядке.

Кнопки перечня

- Для вызова соответствующих перечней:
[Podcasts] (подкасты), [Artists] (исполнители), [Albums] (альбомы), [Genres] (жанры), [Playlists] (списки воспроизведения), [Audio Books] (аудиокниги), [Composers] (композиторы) и [Songs] (песни).

Кнопка [Back]

- Для возврата в главное меню iPod.

Меню Audio Books

- Для задания скорости воспроизведения при воспроизведении аудиокниг.

Кнопка [Pod Color]

- Для смены цвета фона меню iPod.
Кнопки цветов: выбор нужного цвета.
[AUTO]: смена цвета для подсоединенного iPod.
- Для некоторых моделей iPod этот режим не реализован. В данном случае устанавливается белый цвет фона меню.

Пауза воспроизведения

1. Нажмите клавишу [▶/||] или прикоснитесь к кнопке [▶/||] во время воспроизведения. Воспроизведение приостанавливается.
2. Чтобы возобновить воспроизведение, нажмите клавишу [▶/||] или прикоснитесь к кнопке [▶/||] еще раз. Воспроизведение возобновляется.

Управление iPod

Пропуск треков (поиск)

1. Нажимайте клавишу [◀◀] или [▶▶] во время воспроизведения.

Пропускается столько треков, сколько раз была нажата клавиша, и начинается воспроизведение.

- При нажатии клавиши [▶▶] воспроизведение начинается с начала следующего трека.
- При нажатии клавиши [◀◀] воспроизведение начинается с начала воспроизводящегося в данный момент трека.
Если нажать клавишу еще раз в течение 2 секунд, воспроизведение начинается с начала предыдущего трека.
- При воспроизведении подкаста (записанной радиопередачи) или аудиокниги, имеющих две или более глав, при нажатии клавиши [◀◀] или [▶▶] во время паузы момент воспроизведения смещается на начало предыдущей или следующей главы.

Ускоренное продвижение в прямом или обратном направлении

1. Нажмите клавишу [◀◀] или [▶▶] во время воспроизведения и удерживайте ее в нажатом положении.

Скорость воспроизведения возрастает сначала в 5 раз, затем, через три секунды, - в 20 раз. Если отпустить клавишу, начнется воспроизведение с обычной скоростью.

Возврат к началу

При выполнении этой операции проигрыватель переходит к воспроизведению самого первого трека.

1. Нажмите клавишу [BAND], чтобы перейти к первому треку в выбранном перечне.
 - Для воспроизведения всех треков в перечне Songs, начиная с первого трека, нажмите и удерживайте в нажатом положении клавишу [BAND] в течение 1 секунды или более.

Выбор элемента из перечня в меню перечня

1. Прикоснитесь к кнопке нужного перечня в меню iPod или в меню дополнительных возможностей Option, чтобы вызвать соответствующий перечень.
2. Прикоснитесь к нужной позиции перечня, чтобы вызвать соответствующий перечень треков.
 - Для просмотра перечня пользуйтесь кнопками [↶] или [↷].
 - Для подкастов, аудиокниг и песен эта операция неприменима.
3. Прикоснитесь к заголовку нужного трека в перечне, чтобы начать его воспроизведение.
 - Для просмотра перечня пользуйтесь кнопками [↶] или [↷].

Просмотр видеозаписей iPod (только для моделей iPod, обладающих возможностью воспроизведения видеозаписей)

При подсоединении iPod, обладающего возможностью воспроизведения видеозаписей, с помощью дополнительного соединительного видеокабеля для iPod, можно просматривать видеозаписи и слайд-шоу, записанные в памяти iPod, на ЖК панели данного аппарата (и на мониторе заднего сиденья - при его наличии).

Примечание:

- Не следует подсоединять к данному аппарату проигрыватель iPod, на котором выбран режим воспроизведения видеозаписей по списку Video Playlist.
1. Прикоснитесь к кнопке [VIDEO] в меню iPod. Меню сменится черным экраном.
При этом управление iPod от данного аппарата невозможно. iPod переходит в обычный режим управления, и им можно управлять с помощью собственных кнопок iPod (режим управления от iPod).
 - В режиме управления iPod следующие клавиши аппарата и кнопки пульта ДУ действуют как обычно: [◀◀], [▶▶], [▶/II] (основной блок), [◀], [▶], [▶/II] (пульт ДУ).
 2. Воспроизводите нужную видеозапись или слайд-шоу на iPod.
Нужные изображения будут выводиться на ЖК панель аппарата (и на монитор заднего сиденья - при его наличии).
 3. Чтобы вернуться к меню iPod, прикоснитесь к кнопке [MUSIC].
 - При прикосновении к кнопке [MUSIC] во время воспроизведения видеозаписей оно прерывается, и начинается воспроизведение первого трека первого списка воспроизведения.

Примечание:

- Во время движения автомобиля на дисплей выводится сообщение «AUDIO ONLY» (только звук).
- В зависимости от состояния iPod видеозаписи могут не воспроизводиться.

Управление в режиме VISUAL

Данный режим доступен при подсоединении к разьему VISUAL видеомагнитофона и т.п.

ПРЕДУПРЕЖДЕНИЕ

По соображениям безопасности движения водителю не следует просматривать фильмы или управлять аппаратом, находясь за рулем. Пожалуйста, учтите, что в ряде стран просмотр видео и управление аппаратурой за рулем запрещены законом.

Переключение в режим VISUAL

Примечание:

- В целях безопасности в VRX878RXV предусмотрен режим безопасности, который включается при движении автомобиля. При этом изображение выключается, и слышен только звук. Изображение можно просматривать только после остановки автомобиля и включения стояночного тормоза.
- При выборе в позиции TEL SELECT в меню GENERAL (вне меню ADJUST) варианта «AUX» режим VISUAL сменяется на режим дополнительного входа ACCESSORY.

Управление CD чейнджером

Примечание:

- Если с помощью кабеля CeNET подключен дополнительный DVD (CD) чейнджер, данный аппарат способен управлять всеми его возможностями. Данный аппарат способен управлять в общей сложности двумя чейнджерами (CD и/или DVD).

Режим CD чейнджера

Чтобы перейти в режим управления CD чейнджером, нажмите клавишу [SRC] и прикоснитесь к кнопке [CD A/C]. Воспроизведение начинается автоматически.

- Если подключено 2 CD чейнджера, выберите один из них с помощью сенсорной кнопки [CD A/C1] или [CD A/C2].
- Если на дисплее появляется сообщение «NO MAGAZINE» (нет магазина), вставьте магазин в чейнджер. На дисплее появится сообщение «DISC CHECKING» (проверка диска).
- Если на дисплее появляется сообщение «NO DISC» (нет диска), выньте магазин и вставьте диски во все гнезда, а затем вновь вставьте магазин в CD чейнджер.

Пауза воспроизведения

1. Для паузы воспроизведения нажмите клавишу [▶/||] или прикоснитесь к сенсорной кнопке [▶/||] во время воспроизведения. Воспроизведение приостановится.
2. Чтобы возобновить воспроизведение, еще раз нажмите клавишу [▶/||] или прикоснитесь к сенсорной кнопке [▶/||], и воспроизведение возобновится.

- В режиме дополнительного входа ACCESSORY изображение отсутствует.

1. Нажмите клавишу [SRC], а затем прикоснитесь к кнопке [VISUAL].

Регулировка уровня входного звукового сигнала

Разъем VISUAL поддерживает регулировку уровня входного звукового сигнала.

- Исходное состояние, установленное на предприятии-изготовителе, - «HIGH» (высокий уровень).
1. Прикоснитесь к экрану, чтобы вызвать меню, а затем последовательно прикоснитесь к кнопке [SENS], чтобы выбрать нужный уровень.
HIGH: 16,25 дБ.
MID: 3,75 дБ.
LOW: 0 дБ.

Просмотр заголовков CD Text

Эта операция возможна только при подсоединении CD чейнджера, поддерживающего режим чтения CD-text.

1. Нажмите на сенсорную клавишу [Title].
2. Нажмите на сенсорную клавишу [◀] в позиции Disc (Диск), Artist (Имя исполнителя) или Track (Трек), чтобы перевести соответствующий заголовок в режим бегущей строки.

Выбор CD и трека из перечня

1. Нажмите сенсорную клавишу [List].
2. Нажмите соответствующую кнопку выбора диска (Disc) - с 1-й по 6-ю.
Появится перечень треков.
 - При прикосновении к кнопке номера диска и удержании на ней пальца в течение более чем 1 секунды заголовок переходит в режим бегущей строки.
3. Если нужный Вам трек не виден на экране, найдите его в перечне с помощью сенсорных клавиш [↶] или [↷].
4. Прикоснитесь к заголовку нужного трека.
Начнется воспроизведение соответствующего трека.
 - При прикосновении к кнопке заголовка трека и удержании на ней пальца в течение более чем 1 секунды заголовок переходит в режим бегущей строки.
5. Прикоснитесь к сенсорной клавише [Back], чтобы вернуться к перечню дисков.
Прикоснитесь к сенсорной клавише [Back], чтобы вернуться к меню режима управления CD чейнджером.

Управление CD чейнджером

Переход к следующему диску (режим Disc Up)

В режиме Disc Up воспроизведение начинается с первого трека следующего диска.

1. Нажмите клавишу **[BAND]**.
Происходит переход к следующему диску.

Поиск трека по номеру

- Данный режим действует только для воспроизводимого в данный момент диска.
1. Нажмите сенсорную кнопку **[Search]**.
 2. Введите с помощью цифровых клавиш **[0] ... [9]** номер трека.
 3. Нажмите клавишу **[ENT]**.
Воспроизведение начинается с трека с введенным номером.
 - Если трека с введенным номером не существует или он недоступен, экран не изменяет своего состояния.
 4. Нажмите сенсорную клавишу **[Back]**.

Пропуск треков (Поиск)

- Данный режим действует только для воспроизводимого в данный момент диска.
1. При воспроизведении нажимайте клавишу **[◀◀]** или **[▶▶]**.
С каждым нажатием клавиши будет пропускаться один трек, а затем начнется воспроизведение.
 - При нажатии клавиши **[▶▶]** воспроизведение начнется с начала следующего трека.
 - При нажатии клавиши **[◀◀]** воспроизведение начнется с начала текущего трека.При повторном нажатии клавиши в течение примерно 2 секунд воспроизведение начнется с начала предыдущего трека.

Ускоренное перемещение в прямом или обратном направлении

1. Во время воспроизведения нажмите и удерживайте в нажатом положении клавишу **[◀◀]** или **[▶▶]**. При нажатии и удержании клавиши скорость воспроизведения сначала становится в 5 раз выше обычной, а через 3 секунды - в 20 раз выше. Когда Вы отпустите клавишу, скорость вернется к обычной.

Другие режимы воспроизведения

1. Нажмите на сенсорную клавишу **[Option]**.



2. Нажмите на сенсорную кнопку, соответствующую нужной операции.

[Track Scan] (воспроизведение треков со сканированием).

Сканирование и воспроизведение всех треков, записанных на диске, с воспроизведением первых 10 секунд из каждого трека.

[Disc Scan] (воспроизведение дисков со сканированием).

Сканирование и воспроизведение первых 10 секунд первого трека всех дисков находящихся в выбранном в данный момент CD чейнджере.

[Track Repeat] (повторное воспроизведение треков).

В данном режиме осуществляется повторное воспроизведение трека, который воспроизводится в данный момент.

[Disc Repeat] (повторное воспроизведение дисков).

По завершении воспроизведения всех треков на диске воспроизведение автоматически возобновляется начиная с первого трека выбранного диска.

[Track Random] (воспроизведение треков в случайном порядке)

Все треки на диске воспроизводятся в случайном порядке.

[Disc Random] (воспроизведение дисков в случайном порядке)

Все треки на всех дисках воспроизводятся в случайном порядке.

3. Чтобы отменить режим воспроизведения, еще раз нажмите на кнопку с его названием.
4. Для возврата к предыдущему виду экрана прикоснитесь к сенсорной клавише **[Back]**.

Управление DVD чейнджером

Можно осуществлять только основные операции управления подключенным к аппарату DVD чейнджером. С помощью пульта дистанционного управления можно выполнить следующие операции:

- СКАНИРОВАНИЕ, ПОВТОРНОЕ ВОСПРОИЗВЕДЕНИЕ, ВОСПРОИЗВЕДЕНИЕ В СЛУЧАЙНОМ ПОРЯДКЕ.
- ВКЛЮЧЕНИЕ/ВЫКЛЮЧЕНИЕ СИСТЕМЫ УПРАВЛЕНИЯ ВОСПРОИЗВЕДЕНИЯ Video CD PBC.
- Операции НАСТРОЙКИ DVD и переключения ЗВУКОВОГО СОПРОВОЖДЕНИЯ, ЯЗЫКА СУБТИТРОВ И УГЛА ОБЗОРА.

Подробнее об операциях, кроме описанных ниже, см. в разделе «Управление проигрывателем DVD Video» (Стр. 39). См. в руководстве по эксплуатации DVD чейнджера меры предосторожностей.

Примечания:

- При подключении DVD чейнджера (VCZ628) с помощью оптического кабеля звука на выходе AUDIO OUT не будет, если он не переключен в аналоговый режим (ANALOG) в меню основных настроек «GENERAL SETUP» чейнджера.

Управление телевизором

Режимы ТВ тюнера

Для просмотра телепередач необходим ТВ тюнер. Если подсоединить приобретенный отдельно ТВ тюнер с помощью кабеля CeNET, то аппарат сможет управлять всеми его режимами.

▲ ПРЕДУПРЕЖДЕНИЕ

По соображениям безопасности движения водителю не следует просматривать фильмы или управлять аппаратом, находясь за рулем. Пожалуйста, учтите, что в ряде стран просмотр видео и управление аппаратурой за рулем запрещены законом.

Просмотр телепередач

Примечание:

- Для обеспечения Вашей безопасности VRX878RVD оснащен встроенной системой блокировки изображения при движении автомобиля - слышно только звуковое сопровождение. Изображение появится лишь после остановки автомобиля и включения стояночного тормоза.
1. Нажмите клавишу [SRC] и прикоснитесь к сенсорной кнопке [TELEVISION].
 2. С помощью клавиши [BAND] или сенсорной кнопки [BAND] выберите нужный диапазон (TV1 или TV2). Диапазоны переключаются при каждом нажатии клавиши.
 3. С помощью клавиши [◀◀] или [▶▶] настройтесь на нужный канал.

Просмотр видеозаписей

ТВ тюнер имеет входной разъем VTR, к которому можно подключить одно внешнее устройство. Подсоедините ко входному разъему ТВ тюнера

- Установите в позиции «TV TYPE» (система телевидения) меню основных настроек «GENERAL SETUP» чейнджера ту же самую систему цветности, которая была выбрана при выполнении процедуры, описанной в подразделе «Переключение системы цветности видеомагнитофона NTSC/PAL».

Выбор диска из перечня

1. Нажмите сенсорную клавишу [List].
2. Нажмите соответствующую кнопку выбора диска (Disc) - с 1-й по 6-ю.
Произойдет переход к нужному диску.

Переход к следующему диску (режим Disc Up)

В режиме Disc Up воспроизведение начинается с первого трека следующего диска.

1. Нажмите клавишу [BAND].

При каждом нажатии клавиши [BAND] происходит переход к следующему диску.

видеоплеер (VCP) или видеомагнитофон (VCR) с питанием 12 В.

1. Прикоснитесь к экрану, чтобы вызвать меню режима TV/VTR, а затем прикоснитесь к сенсорной кнопке [Option].
2. Прикоснитесь к сенсорной кнопке [VTR], чтобы переключиться на режим видеомагнитофона.
 - Чтобы вернуться к просмотру телепередач, еще раз выполните ту же самую операцию.

Поисковая настройка

Предусмотрено два типа поисковой настройки: прямой поиск (DX SEEK), когда настройка на принятые станции происходит автоматически, и локальный поиск (LOCAL SEEK), при котором настройка осуществляется только на станции с хорошим качеством сигнала.

1. С помощью клавиши [BAND] или сенсорной кнопки [Band] выберите нужный диапазон (TV1 или TV2).
 - Если на дисплее появляется индикация «MANU» (ручная настройка), нажмите и в течение 1 секунды или более удерживайте клавишу [BAND]. Индикация «MANU» исчезнет, и можно приступить к поисковой настройке.
2. Автоматический поиск каналов осуществляется с помощью кнопки [◀] / [▶].
 - При нажатии кнопки [▶] поиск канала осуществляется в направлении более высоких частот, при нажатии кнопки [◀] - в направлении более низких частот.

Ручная настройка

Есть два способа настройки: быстрая и по шагам. В пошаговом режиме частота перестраивается каждый раз на величину шага. При быстрой настройке можно быстро настроиться на нужную частоту.

1. Переключитесь в нужный диапазон (TV1 или TV2) с помощью клавиши [BAND] или сенсорной кнопки [Band].
 - Если на дисплее отсутствует индикация «MANU» (ручная настройка), нажмите и в течение 1 секун-

Управление телевизором

ды или более удерживайте в нажатом положении клавишу [BAND]. Появится индикация «MANU», и можно приступить к ручной настройке.

2. Настройтесь на телеканал.

Быстрая настройка:

Для настройки на телеканал нажмите и удерживайте в нажатом положении в течение 1 секунды или более кнопку [◀◀] или [▶▶].

Пошаговая настройка:

Для настройки на телеканал нажимайте кнопку [◀◀] или [▶▶].

Примечание:

- Если в течение 7 секунд не предпринимать никаких действий, режим ручной настройки отключается.

Настройка на предустановленные телеканалы

В память предварительных настроек можно записать в общей сложности 12 каналов (по 6 в каждом диапазоне - TV1 или TV2). Настроиться можно двумя способами.

● Настройка с помощью клавиш [◀◀] и [▶▶]

1. Нажмите клавишу [BAND] и выберите диапазон (TV1 или TV2).
2. Выберите нужный канал с помощью клавиш [◀◀] и [▶▶].

● Настройка с помощью перечня предварительных настроек

1. Нажмите сенсорную кнопку [List].
2. Выберите нужный канал с помощью соответствующей сенсорной кнопки предварительной настройки.
 - С помощью сенсорной кнопки [Band] можно выбрать нужный диапазон.
 - Чтобы записать принимаемый телеканал в память предварительных настроек, нажмите нужную кнопку предварительной настройки и удерживайте ее в нажатом положении в течение 2 или более секунд.
3. Чтобы вернуться к предыдущему режиму, нажмите сенсорную кнопку [List].

Предварительная настройка вручную

1. Нажмите сенсорную кнопку [Band] и выберите нужный диапазон (TV1 или TV2).
2. Настройтесь на нужный телеканал путем поисковой или ручной настройки или вызвав его из памяти предварительных настроек.
3. Нажмите сенсорную кнопку [List].
4. Чтобы записать канал в память предварительных настроек, нажмите нужную кнопку предварительной настройки и удерживайте ее в течение как минимум 2 секунд в нажатом положении.

Автоматическая запись

При автоматической записи запоминаются первые 6 каналов, найденных при автоматическом поиске. Если найдено меньше 6 каналов, то ранее настроенные каналы остаются за теми кнопками, которым не было назначено новых каналов.

1. Нажмите сенсорную кнопку [Band] и выберите диапазон (TV1 или TV2).
2. Нажмите сенсорную кнопку [List].
3. Нажмите сенсорную кнопку [AS] и удерживайте на ней палец в течение 2 секунд или более. Послышится звуковой сигнал, и каналы с хорошим качеством сигнала начинают автоматически записываться в память предварительных настроек.

Сканирование предварительных настроек

При сканировании осуществляется последовательная настройка на каждый из каналов, записанных в память предварительных настроек. Это удобно при поиске нужного канала в памяти.

1. Нажмите сенсорную кнопку [List].
2. Нажмите на сенсорную кнопку [PS]. Начнется сканирование предварительных настроек. Каналы последовательно сканируются с прослушиванием каждого по 7 секунд.
3. При настройке на нужную станцию нажмите на сенсорную кнопку [PS] еще раз, чтобы продолжить прием данной станции.

Настройка разделения при приеме телепередач

При выборе настройки приема телепередач изменяются настройки приема для подключенной к ТВ тюнеру ТВ антенны.

- Предпочтительнее пользоваться ТВ антенной в режиме «ON» (ВКЛ.).
1. Прикоснитесь к экрану, чтобы вызвать на экран меню, а затем нажмите сенсорную клавишу [Option].
 2. Нажмите сенсорную кнопку [ON] («вкл.») или [OFF] («выкл.») в позиции TV DIVER.
ON:
Включается визуальная настройка приема.
OFF:
Настройка выключается.
 3. Нажмите сенсорную клавишу [Back], чтобы вернуться в предыдущий режим.

Настройка региона приема телепередач

При выборе страны приема телепередач изменяются настройки ТВ тюнера.

1. Прикоснитесь к экрану, чтобы вызвать на экран меню, а затем нажмите сенсорную клавишу [Option].
2. Нажмите сенсорную кнопку [TV AREA], чтобы вызвать на экран перечень стран.
3. Выберите нужную Вам страну с помощью сенсорной кнопки [↗] или [↘].
4. Нажмите на названии нужной страны, чтобы выбрать ее.
5. Нажмите сенсорную клавишу [Back], чтобы вернуться в предыдущий режим.

О радиовещании DAB

Цифровое радиовещание Digital Audio Broadcasting (в дальнейшем - «DAB») представляет собой совокупность программ, передаваемых одновременно на одной частоте путем сжатия звуковых сигналов.

- Группа программ, передаваемая на одной частоте, называется «ансамблем» (ensemble).
- Некоторые станции DAB передают несколько ансамблей, расширяя разнообразие программ.
- Количество и содержание программ в ансамбле зависит от станции и расписания ее работы. Так как программы DAB передаются на различных частотах, одни и те же программы можно принимать на обширной территории.
- Если Вы включаете аппарат в режиме DAB, программа, прием которой начинается, - одна из тех, что принимались перед выключением аппарата. Если эта программа в данный момент не принимается, автоматически выбирается другая программа.
- У программ есть названия, как и у программ PS или RDS.

Примечания:

- Для обеспечения качественного звучания приемник должен настроиться на ансамбль DAB. Пока приемник настраивается на ансамбль DAB, звук отсутствует. Время настройки не имеет определенного значения.
- Перечисленные ниже режимы реализуются с помощью тех же самых процедур, что и в режиме приема радиоданных RDS (см. стр. 35):
- Режим альтернативной частоты AF.
- Дорожные объявления (TA).
- Выбор типа программы (PTY).
- Поиск типа программы (PTY).
- Управление памятью предварительных настроек PTY.
- Экстренные сообщения.
- Настройка громкости TA, экстренного сообщения (ALARM) и PTY.

Прослушивание цифрового радиовещания

1. Нажмите клавишу [SRC] и прикоснитесь к сенсорной кнопке [DAB].
2. С помощью клавиши [BAND] или сенсорной кнопки [BAND] выберите нужный диапазон (M1, M2 или M3). При каждом нажатии клавиши диапазоны переключаются в следующем порядке: M1 → M2 → M3 → M1 ...
 - Данный аппарат имеет возможность записи станций DAB в отдельную память предварительных настроек. Для клавиш прямого доступа можно записать по 6 станций в ячейки M1, M2 и M3 (всего - 18 станций).
3. Выберите записанную в память станцию с помощью клавиш [◀◀] и [▶▶].

Поисковая настройка

1. С помощью клавиши [BAND] или сенсорной кнопки [Band] выберите нужный диапазон (M1, M2 или M3).
 - Если на дисплее появляется индикация «MANU» (ручная настройка), нажмите и в течение 1 секунды или более удерживайте клавишу [BAND]. Индикация «MANU» исчезнет, и можно приступить к поисковой настройке.
2. Чтобы настроиться на ансамбль, нажмите кнопку [◀◀] или [▶▶] и не менее 1 секунды удерживайте ее в нажатом положении.
3. Переключайте программы с помощью клавиш [◀◀] или [▶▶].

Примечание:

- В зависимости от состава ансамбля и расписания передач возможно отсутствие переключения.

Сканирование сервисов

В данном режиме сканируются все принимаемые от данной станции DAB программы с прослушиванием каждой по 10 секунд. Это удобно при поиске нужной программы.

1. Нажмите сенсорную кнопку [List] в меню режима DAB, а затем нажмите сенсорную кнопку [S.SCN]. Аппарат выдает по 10 секунд вещания для каждой программы.
2. Чтобы остановить сканирование при настройке на нужную Вам программу, нажмите сенсорную кнопку [S.SCN] еще раз.

Вызов предварительных настроек

Данный аппарат имеет возможность записи станций DAB в память предварительных настроек. Для клавиш предварительных настроек можно записать по 6 станций в ячейки M1, M2 и M3 (всего - 18 станций). Вызвать предварительные настройки можно двумя способами:

● Настройка с помощью клавиш [◀◀] и [▶▶]

1. Нажмите клавишу [BAND] и выберите диапазон (M1, M2 или M3).
2. Выберите желаемую станцию с помощью клавиш [◀◀] и [▶▶].

● Настройка с помощью перечня предварительных настроек

1. Нажмите сенсорную кнопку [List].
2. Выберите желаемую станцию с помощью соответствующей сенсорной кнопки предварительной настройки.
 - С помощью сенсорной кнопки [Band] можно выбрать нужный диапазон.
3. Чтобы вернуться к предыдущему режиму, нажмите сенсорную кнопку [List].

Цифровое радиовещание / Управление цифровым тюнером DAB

Запись программ в память предварительных настроек

1. С помощью клавиши **[BAND]** или сенсорной кнопки [Band] выберите нужный диапазон (M1, M2 или M3).
2. Настройтесь на станцию с помощью поисковой или ручной настройки либо вызвав ее из памяти предварительных настроек.
3. Нажмите сенсорную кнопку **[List]**.
4. Нажмите и не менее 2 секунд удерживайте клавишу предварительной настройки, чтобы записать принимаемую программу.

Режим ожидания информации

Если в подменю выбора информации INFO SELECT меню режима DAB при настройках выбран вид информации, то в случае приема выбранной информационной программы приемник автоматически переключится на нее.

- Подробнее выбор информации описан в следующем подразделе.
1. Нажмите и в течение 1 секунды или больше удерживайте в нажатом положении клавишу **[TA]**. На дисплее появится индикация «**INFO**», а приемник перейдет в режим ожидания информации.
 - Если нажать и в течение 1 секунды или больше удерживать клавишу **[TA]** во время приема информационной программы, прием программы прекращается, и приемник возвращается в режим ожидания информации.
 2. Для выключения режима ожидания информации следует нажать и в течение 1 секунды или больше удерживать в нажатом положении клавишу **[TA]**.

Примечания:

- Только в случае подключения цифрового тюнера DAB эта операция может работать и в режиме RDS.

Выбор информации

Режим предназначен для выбора типа информации, по которой происходит прерывание в режиме прерывания по приему информации.

Вы можете выбрать прерывание по любому из следующих 6 типов:

TRAVEL (ДОРОЖНАЯ ОБСТАНОВКА), WARNING (ПРЕДУПРЕЖДЕНИЯ), NEWS (НОВОСТИ), WEATHER (ПОГОДА), EVENT (СОБЫТИЯ), SPECIAL (СПЕЦИАЛЬНАЯ ИНФОРМАЦИЯ).

1. Нажмите сенсорную клавишу **[Option]**, а затем прикоснитесь к сенсорной кнопке **[▶]** в позиции INFO SELECT. Появится меню выбора вида информации INFO SELECT.
2. Чтобы выбрать режим приема, нажмите сенсорную кнопку **[ON]** (ВКЛ.) или **[OFF]** (ВЫКЛ.) для нужного вида информации.
3. Чтобы вернуться к предыдущему режиму, нажмите сенсорную кнопку [Back].

Тип программы (PTY)

В данном режиме можно прослушивать программы выбранного типа вне зависимости от функционального режима.

- Для DAB и RDS типы программ одни и те же.
- Можно выбрать для приема одного типа программы и DAB и RDS.
- Радиовещание RDS доступно не во всех странах.
- В режиме ожидания информации заданного типа станции INFO имеют приоритет перед станциями PTY.
- В режиме ожидания TA станции TP имеют приоритет перед станциями PTY.

Режим динамических меток

В режиме цифровых меток Dynamic Label (DLS) для каждого сервиса DAB передаются текстовые данные. Данный аппарат на дисплее отображает до 128 знаков этих данных.

Режим вывода DLS

Обычно на экране в режиме DAB отображается до 16 знаков в строке.

1. Прикоснитесь к сенсорной кнопке **[▶]** в меню режима DAB, чтобы вывести весь текст DLS.
2. Чтобы отменить режим приема DLS и вернуться к предыдущему режиму, нажмите сенсорную кнопку **[Back]**.

Если в сигнале принимаемого сервиса есть данные DLS, то они выводятся в текстовой области дисплея.

Память DLS

До шести принимаемых DLS можно записать в память.

1. Прикоснитесь к сенсорной кнопке **[▶]** в меню режима DAB.
2. Нажмите и в течение 2 секунд или больше удерживайте в нажатом положении нужную кнопку предварительной настройки - с **[1]** по **[6]**. Выводящаяся в данный момент страница DLS запишется в память.

Вызов DLS из памяти

1. Для вызова записанного в память DLS нажмите нужную кнопку предварительной настройки - с **[1]** по **[6]**. DLS выводится из памяти DLS в виде текста объемом до 128 знаков.
2. Чтобы отменить режим приема DLS и вернуться к предыдущему режиму, нажмите сенсорную кнопку **[Back]**.

Управление навигационной системой (NAX963HD и т.п.)

Функции NAVI

Примечания:

- Далее в тексте настоящего раздела навигационная система сокращенно именуется «NAVI».
- Если подсоединена NAVI производства компании Clarion NAX963HD, доступны следующие возможности:
 - Просмотр меню NAVI.
 - Управление с помощью боковых кнопок панели.
 - Направляющие голосовые сообщения NAVI.
- При использовании NAVI (NAX963HD)...
 - Если подсоединен 5.1-канальный декодер объемного звучания DVH943, голосовые сообщения от NAVI поступать не будут.
 - Если подсоединен 5.1-канальный декодер объемного звучания DVH943N, голосовые сообщения от NAVI будут поступать.
- Если голосовое сообщение от NAVI поступает во время включения режима 2-ZONE, звук в главной зоне приглушается, а звук в дополнительной зоне остается на прежнем уровне.
Если сообщение поступает при отключенном режиме 2-ZONE, звуковые сигналы 4-канальной акустической системы приглушаются, и голосовое сообщение от навигационной системы выдается через фронтальные громкоговорители.
- Поскольку Clarion NAVI (NAX963HD) распознается автоматически, можно пропустить приведенные ниже указания по работе с меню CONNECT.

Настройка NAVI на внешние входы аппаратуры

Настройка выполняется после подсоединения NAVI.

- Исходное состояние, установленное на предприятии-изготовителе, - «NONE» (нет).
1. Нажмите клавишу **[ADJ]** и прикоснитесь к кнопке **[GENERAL]**.
 2. Прикоснитесь к кнопке **[▶]** в позиции **CONNECT** и выберите режим, прикоснувшись к позиции **[RGB]**, **[COMPOSITE]**, **[OTHERS]** или **[NONE]**.
RGB: Выберите при подсоединении Clarion NAVI (NAX943DV, NAX9500E).
Управление ими может осуществляться только при помощи пульта ДУ, а голосовые сообщения NAVI выводятся через специальную акустическую систему для NAVI.
COMPOSITE: Выберите при подсоединении NAVI другого производителя.
Управление ими может осуществляться только при помощи пульта ДУ, а голосовые сообщения NAVI выводятся через специальную акустическую систему для NAVI.
OTHERS: Выберите при подсоединении других внешних устройств, кроме NAVI.
NONE: Выберите, если никакой дополнительной аппаратуры нет.

Управление NAVI

Отличия между видом дисплея для NAVI и аудиовизуального (далее сокращенно «AV») режима.

Примечание:

- Упомянувшиеся ниже сенсорные кнопки **[NAVI]** и **[AV]** появляются только при подсоединении Clarion NAVI (NAX943HD).
При подсоединении других NAVI для переключения режимов дисплея пользуйтесь кнопкой **[MAP]**.

● Вид дисплея в режиме AV



[MAP] key

При появлении прерывания изображения от NAVI вид экрана переключается с режима AV на режим NAVI. По завершении прерывания экран возвращается в предыдущий режим AV.

● Вид дисплея в режиме NAVI



[AV] key

Операции со звуковыми режимами, осуществляемые в режиме NAVI, отображаются в течение 2 секунд на экране NAVI.

● Управление с помощью клавиш Клавиша **[VOICE]**

- Для вызова меню VOICE в режиме NAVI.
- В режиме AV происходит переключение в режим NAVI и выполняется операция VOICE.

Клавиша **[MAP]**

- Для вызова меню MAP (карта) в режиме NAVI.
- В режиме AV происходит переключение в режим NAVI.

Управление навигационной системой (NAX963HD и т.п.)

Клавиша [MENU]

- Для вызова меню навигационного режима в режиме NAVI.

Подсоединение видеоаппаратуры других производителей

Данный аппарат может использоваться для просмотра изображений композитного или RGB типа с аппаратуры других компаний-производителей. Обязательно проверьте настройки после подсоединения видеоаппаратуры композитного или RGB типа к разъему RGB.

1. Нажмите клавишу **[ADJ]** и прикоснитесь к сенсорной кнопке **[GENERAL]**.
2. Прикоснитесь к сенсорной кнопке **[▶]** в позиции **CONNECT**.
3. Прикоснитесь к сенсорной кнопке **[OTHERS]**, чтобы выбрать режим.

Переключение вида дисплея

Имеется возможность переключения вида дисплея с режима AV на режим внешней аппаратуры с помощью клавиши **[MAP]**.

1. Для переключения дисплея из режима AV в режим NAVI нажмите клавишу **[MAP]**.
2. Для возврата в режим AV еще раз нажмите клавишу **[MAP]**.

Управление 5.1-канальным декодером объемного звучания

Описанные ниже режимы реализуются при совместной работе с 5.1-канальным декодером объемного звучания DVH943N (он приобретается отдельно). Если подсоединить 5.1-канальный декодер объемного звучания DVH943N к данному аппарату с помощью кабеля CeNET, то нельзя управлять режимами работы декодера с помощью специального устройства управления 5.1-канальным декодером объемного звучания DVC923 (приобретается отдельно).

Режимы управления 5.1-канальным декодером объемного звучания

В данном разделе описаны только операции управления. Подробнее о работе 5.1-канального пространственного декодера (DVH943N) см. его инструкцию по эксплуатации.

- Необходим дополнительный усилитель, который следует приобрести отдельно.

Примечания:

- При подсоединении DVH943N режим 2-ZONE запрещается.
- Режим автоматической регулировки уровня громкости AUTO VOLUME запрещается.

1. Нажмите клавишу **[ADJ]**, чтобы вызвать меню настройки ADJUST.

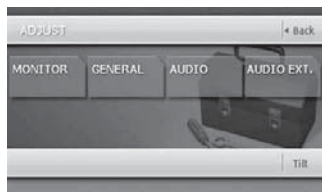

2. Нажмите сенсорную клавишу **[AUDIO EXT.]**

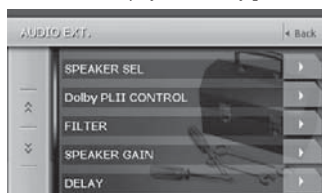

3. Выполните настройки соответствующих позиций.
4. Чтобы вернуться к предыдущему режиму, нажмите сенсорную кнопку **[Back]**.
 - В следующих далее подразделах описаны только непосредственно процедуры настройки, процедуры выбора позиций не описаны.

● SPEAKER SEL (Выбор громкоговорителя)

В данном режиме задаются тип громкоговорителя центрального канала, тип панорамных громкоговорителей и подключение сабвуфера.

- 3-1. Прикоснитесь к сенсорной кнопке **[▶]** в позиции SPEAKER SEL, чтобы вызвать меню нижнего уровня.
- 3-2. Нажмите сенсорную кнопку **[ON]** (ВКЛ.) или **[OFF]** (ВЫКЛ.) в позициях CENTER SP (громкоговоритель центрального канала), SURROUND SP (панорамная акустическая система) или SUB WOOFER (сабвуфер), чтобы включить или выключить ту или иную акустическую систему в зависимости от того, подсоединена она или нет.
 - Исходное состояние, установленное на предприятии-изготовителе, - «ON» (ВКЛ.).
 - Фаза сабвуфера в позиции «SUB WOOFER» может переключаться настройкой параметра «ON-». Исходное состояние - «ON +».

● Dolby PL II CONTROL (управление режимом Dolby PL II)

- Данный режим работает только при включении настройки MUSIC MODE для Dolby PL II. Подробнее порядок настройки описан в разделе «Выбор типа Dolby PL II (Dolby Pro Logic II)» (стр. 69).

- 3-1. Прикоснитесь к сенсорной кнопке **[▶]** в позиции Dolby PL II CONTROL, чтобы вызвать меню нижнего уровня.
- 3-2. Выполните настройки в позициях PANORAMA (панорама), DIMENSION (размеры) и CENTER WIDTH (ширина центра).

PANORAMA (панорама):

Нажмите на сенсорную кнопку **[ON]** (ВКЛ.) или **[OFF]** (ВЫКЛ.). Исходное состояние - **[OFF]**.

DIMENSION (размеры):

Нажимайте на сенсорную кнопку **[◀]** или **[▶]**, чтобы выбрать значение от **0** до **6**. Исходное состояние - «**3**».

CENTER WIDTH (ширина центра):

Нажимайте на сенсорную кнопку **[◀]** или **[▶]**, чтобы выбрать значение от **0** до **7**. Исходное состояние - «**3**».

Управление 5.1-канальным декодером объемного звучания

● FILTER (Фильтр)

В данном режиме выбираются частоты фильтра, соответствующие имеющейся акустической системе.

- Для тех громкоговорителей, для которых при настройке SPEAKER SEL было задано «OFF» (ВЫКЛ.), данный режим не работает.

3-1. Прикоснитесь к сенсорной кнопке [▶] в позиции FILTER, чтобы вызвать меню нижнего уровня.

3-2. Нажимайте на сенсорную кнопку [◀] или [▶], чтобы выбрать значение параметров FRONT HPF, CENTER HPF, SURROUND HPF и SUB WOOFER LPF.

[FRONT FHP]

(частота фильтра фронтального канала):

Можно выбрать один из 4-х вариантов: 50 Гц, 80 Гц, 120 Гц или THRGH (без фильтра).

Исходное состояние - «THRGH».

[CENTER HPF]

(частота фильтра центрального канала):

Можно выбрать один из 4-х вариантов: 50 Гц, 80 Гц, 120 Гц. Исходное состояние - «120Hz».

[SURROUND HPF]

(частота фильтра панорамного канала):

Можно выбрать один из 4-х вариантов: 50 Гц, 80 Гц, 120 Гц или THRGH (без фильтра). Исходное состояние - «THRGH».

[SUB WOOFER LPF]

(частота фильтра канала сабвуфера):

Можно выбрать один из трех вариантов: 50 Гц, 80 Гц, 120 Гц. Исходное состояние - «120Hz».

● SPEAKER GAIN

(Усиление для громкоговорителя)

В данном режиме выбирается уровень выходного сигнала, подаваемого на акустическую систему.

- Для тех громкоговорителей, для которых при настройке «SPEAKER SEL» было задано «OFF» (ВЫКЛ.), данный режим не работает.

3-1. Прикоснитесь к сенсорной кнопке [▶] в позиции SPEAKER GAIN, чтобы вызвать меню нижнего уровня.

3-2. Нажимайте на сенсорную кнопку [◀] или [▶], чтобы выбрать значение параметров FRONT L (Фронтальный правый), CENTER (Центральный), FRONT R (Фронтальный левый), SURROUND L (Панорамный правый), SURROUND R (Панорамный левый) или SUBWOOFER (сабвуфер), чтобы выбрать соответствующую акустическую систему.

Диапазон возможных значений для каждого из параметров - от -10 до +10 дБ (шаг - 1 дБ).

Исходное состояние - «0 dB».

● DELAY (задержка)

В данном режиме задается задержка времени для громкоговорителей таким образом, чтобы их звучание было синхронизировано со звучанием фронтальных громкоговорителей.

- Для тех громкоговорителей, для которых при настройке «SPEAKER SEL» было задано «OFF» (ВЫКЛ.), данный режим не работает.

3-1. Прикоснитесь к сенсорной кнопке [▶] в позиции DELAY, чтобы вызвать меню нижнего уровня.

3-2. Нажимайте на сенсорную кнопку [◀] или [▶], чтобы выбрать значение параметров CENTER SP или SURROUND SP.

[CENTER SP]

Диапазон настройки - от 0 до 5 мс. Исходное состояние - «0 ms».

[SURROUND SP]

Диапазон настройки - от 0 до 15 мс. Исходное состояние - «0 ms».

● DRC (компрессия динамического диапазона)

В данном режиме задается значение компрессии динамического диапазона.

3-1. Нажмите сенсорную кнопку [☑], чтобы вызвать меню нижнего уровня.

3-2. Нажмите сенсорную кнопку [MAX], [STD] или [MIN] в позиции DRC, чтобы выбрать значение от максимума (MAX) до минимума (MIN). Исходное состояние - «MAX».

Управление 5.1-канальным декодером объемного звучания

Режим управления звуковым полем DSF

Включение/выключение эффекта звукового поля DSF

- Исходное состояние, установленное на предприятии-изготовителе, - «OFF» (Выкл.).
1. Нажмите клавишу [ADJ] и прикоснитесь к сенсорной клавише [AUDIO].



[MAP] key

2. Нажмите сенсорную клавишу [▶] в позиции STATUS.
3. Нажмите на сенсорную клавишу [ON] (Вкл.) или [OFF] (Выкл.) в позиции DSF.
4. Нажмите на сенсорную клавишу [Back], чтобы вернуться в предыдущий режим.

Примечание :

- Если эффект DSF выключен, настройки в позиции «DSF» не влияют на работу источника сигнала.

Выбор типа эффекта DSF

1. Нажмите клавишу [ADJ] и прикоснитесь к сенсорной клавише [AUDIO].
2. Нажмите сенсорную клавишу [▶] в позиции STATUS.
3. Нажмите на сенсорную клавишу нужного типа поля, чтобы выбрать его.
4. Нажмите на сенсорную клавишу [Back], чтобы вернуться в предыдущий режим.

Режим параметрического эквалайзера (P.EQ)

Включение/выключение эффекта P.EQ

- Исходное состояние, установленное на предприятии-изготовителе, - «OFF» (Выкл.).
1. Нажмите клавишу [ADJ] и прикоснитесь к сенсорной клавише [AUDIO].
 2. Нажмите сенсорную клавишу [▶] в позиции STATUS.
 3. Нажмите на сенсорную клавишу [ON] (Вкл.) или [OFF] (Выкл.) в позиции P.EQ.
 4. Нажмите на сенсорную клавишу [Back], чтобы вернуться в предыдущий режим.

Примечание:

- Если эффект P.EQ. выключен, настройки характеристик «P.EQ.» не влияют на работу источника сигнала.

Настройка характеристик P.EQ

1. Нажмите клавишу [ADJ] и прикоснитесь к сенсорной клавише [AUDIO].
2. Нажмите сенсорную клавишу [▶] в позиции P.EQ, чтобы вызвать меню нижнего уровня.
3. Нажмите одну из сенсорных кнопок характеристик, чтобы вызвать соответствующий режим P.EQ. Можно выбрать следующие характеристики:

- **SIGNAL (тип сигнала)**
Исходное состояние, установленное на предприятии-изготовителе, - «P.NOISE». Выберите один из вариантов - «P.NOISE» или «MUSIC».
- **SPEAKER SELECT (выбор громкоговорителя)**
Исходное состояние, установленное на предприятии-изготовителе, - «FRONT». Выберите один из вариантов - «FRONT», «CENTER» или «SURROUND».
- **BAND (полоса частот)**
Исходное состояние, установленное на предприятии-изготовителе, - «BAND1». Выберите один из каналов для компенсации - «BAND1», «BAND2» или «BAND3».
- **FREQUENCY (частота)**
Выберите значение центральной частоты в диапазоне от 20 Гц до 20 кГц для компенсации (шаг 1/3 октавы, 31 точка).
- Исходное состояние, установленное на предприятии-изготовителе, - «1 kHz».
- **Q (добротность)**
Установка одного из значений остроты характеристики добротности: 1, 3, 5, 7 или 20.
- Исходное состояние, установленное на предприятии-изготовителе, - «1».
- **GAIN (усиление)**
Настройка усиления (уровня выходного сигнала) в диапазоне от - 12 дБ до + 12 дБ (шаг 1 дБ, 25 точек).
- Исходное состояние, установленное на предприятии-изготовителе, - «1»

4. Нажмите на сенсорную клавишу [Back], чтобы вернуться в предыдущий режим.

Управление 5.1-канальным декодером объемного звучания

Выбор типа DOLBY PL II (Dolby Pro Logic II)

- Исходное состояние, установленное на предприятии-изготовителе, - «OFF» (Выкл.).
1. Нажмите клавишу **[ADJ]** и прикоснитесь к сенсорной клавише **[AUDIO]**.
 2. Нажмите сенсорную клавишу **[▶]** в позиции DOLBY PLII.
 3. Нажмите сенсорную клавишу с названием желаемого типа характеристики.
 4. Нажмите на сенсорную клавишу **[Back]**, чтобы вернуться в предыдущий режим.

Настройка выходного сигнала: громкости сабвуфера, громкости центрального канала и баланса левый/правый и фронт/тыл

1. Нажмите клавишу **[ADJ]** и прикоснитесь к сенсорной клавише **[AUDIO]**.
2. Нажмите сенсорную клавишу **[▶]** в позиции **DETAIL**.
3. Выполните настройки:

● Настройка громкости сабвуфера:

- 3-1. Нажимайте на сенсорную кнопку **[▶]** или **[◀]**, чтобы выбрать значение параметра **SUBWOOFER VOL**.
- Исходное состояние, установленное на предприятии-изготовителе, - «0». Диапазон настройки - от -6 до 3.

● Настройка громкости центрального канала:

- 3-1. Нажимайте на сенсорную кнопку **[◀]** или **[▶]**, чтобы выбрать значение параметра **CENTER VOL**.
 - Исходное состояние, установленное на предприятии-изготовителе, - «0». Диапазон настройки - от -6 до 0.

● Настройка баланса левый/правый и фронт/тыл:

- 3-1. Нажмите сенсорную клавишу **[▶]** в позиции **BAL/FAD**.
С помощью сенсорных кнопок **[▲]** или **[▼]** настройте баланс левого и правого каналов:
[▲] - смещение баланса звучания в сторону левого громкоговорителя.
[▼] - смещение баланса звучания в сторону правого громкоговорителя.
- 3-2. С помощью сенсорных кнопок **[◀]** или **[▶]** настройте баланс фронтального и тылового каналов:
[◀] - смещение баланса звучания в сторону фронтальных громкоговорителей.
[▶] - смещение баланса звучания в сторону тыловых громкоговорителей.
4. Нажмите на сенсорную клавишу **[Back]**, чтобы вернуться в предыдущий режим.

8. В СЛУЧАЕ ЗАТРУДНЕНИЙ

Общие неполадки

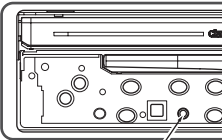
Неисправность	Причина	Способ устранения
Аппарат не включается (нет звука).	Перегорел предохранитель.	Замените предохранитель новым того же номинала.
	Неправильное подсоединение.	Обратитесь за консультацией по месту приобретения аппарата.
При нажатии клавиш ничего не происходит. Неправильные показания дисплея.	Сбой микропроцессора в результате воздействия помех и т.п.	<p>Выключите аппарат, нажмите на клавишу открытия и снимите СПУ. Тонким предметом нажмите на кнопку перезапуска.</p> <p>Примечание: Кнопку перезапуска следует нажимать при выключенном зажигании.</p>  <p>Кнопка перезапуска</p> <ul style="list-style-type: none"> • При нажатии кнопки перезапуска записанные в память частоты ТВ каналов и радиостанций, заголовки и т.п. стираются.
Не работает пульт дистанционного управления.	На светочувствительный элемент попадают солнечные лучи.	Если солнечные лучи попадают прямо на светочувствительный элемент, дистанционное управление может не работать.
	Сели батарейки в пульте дистанционного управления.	Проверьте батарейки в пульте дистанционного управления.

DVD проигрыватель

Неисправность	Причина	Способ устранения
Не загружается диск.	Уже загружен другой диск.	Вывньте диск, прежде чем вставлять другой.
	Попал посторонний предмет.	Удалите посторонний предмет.
Звук прерывистый или зашумленный.	Диск загрязнился.	Протрите диск мягкой тканью.
	Диск сильно поцарапан или деформирован.	Замените диск.
Некачественный звук после включения.	При парковке в сыром месте на внутреннюю оптику могли попасть капельки воды.	Перед включением дайте аппарату просохнуть в течение 1 часа.
Нет изображения.	Не установлен стояночный тормоз.	Проверьте, установлен ли стояночный тормоз.
Диск не воспроизводится, на экране - сообщение « PARENTAL VIOLATION » (нарушение возрастного ограничения).	Просмотр ограничен.	Снимите возрастные ограничения или понизьте их уровень. См. раздел « Настройка возрастных ограничений » (стр. 41).

ТВ / Видеомагнитофон (при подсоединении дополнительного ТВ тюнера и т.п.)

Неисправность	Причина	Способ устранения
Нет изображения.	Не установлен стояночный тормоз.	Проверьте, установлен ли стояночный тормоз.
Дисплей слишком темный.	Яркость слишком ослаблена регулятором.	Настройте яркость правильно.
	Неподходящие условия эксплуатации.	Температура в автомобиле - ниже 0°С. Проверьте работу при нормальной температуре (около 25°С).
	Включен дальний свет фар.	Дисплей затемняется ночью во избежание ослепления. Он затемняется при включении дальнего света в дневное время).
Цвета дисплея слишком яркие или заметны оттенки другого цвета.	Неправильная настройка цветности.	Убедитесь в правильности настройки COLOR и HUE.
При подсоединении видеомагнитофона - искаженное изображение.	Неправильная установка режима NTSC/PAL.	Установите режим NTSC/PAL в соответствии с режимом работы видеомагнитофона.
Некачественное изображение при подключении ТВ тюнера.	Плохие условия приема.	Нет приема радиоволн из-за их подавления возвышенностями или зданиями. Проехав такое место или сменив направление движения, проверьте качество приема.
ТВ изображение удваивается или утраивается.	Плохие условия приема.	Нет приема радиоволн из-за их подавления возвышенностями или зданиями. Проехав такое место или сменив направление движения, проверьте качество приема.
При подключении ТВ тюнера на экране появляются пятна или полосы.	Наличие помех.	Это может быть вызвано помехами от автомобилей, трамваев, линий электропередач, неоновой рекламы и т.п. Проехав такое место, проверьте качество приема.
Красные, зеленые и голубые точки на дисплее.	—	Это не является дефектом, а связано с особенностями работы жидкокристаллической панели. ЖК панель изготовлена по высокоточной технологии. Число работающих точек составляет 99,99%, и количество дефективных не превышает 0,01%.

9. СООБЩЕНИЯ ОБ ОШИБКАХ

При возникновении ошибки отображается одно из приведенных ниже сообщений об ошибке. Для устранения проблемы примите предписанные меры.

DVD проигрыватель

Сообщение об ошибке	Причина	Способ устранения
ERROR 2	CD застрял в лотке и не выходит.	Дефект механизма CD проигрывателя. Обратитесь по месту приобретения аппарата.
ERROR 3	CD не может воспроизводиться из-за царапин и т.п.	Вставьте диск без царапин и деформации.
ERROR 6	CD вставлен в DVD проигрыватель обратной стороной и не может воспроизводиться.	Выньте диск и вставьте правильно.
PARENTAL VIOLATION	Ошибка уровня ограничения по возрасту.	Установите правильный уровень ограничения.
WRONG REGION	Ошибка регионального кода.	Вставьте диск с правильным кодом региона.
DRM	Попытка воспроизведения файлов WMA, защищенных цифровой системой защиты авторских прав DRM.	Выполните операцию, связанную с пропуском файла (сканирование, повтор и воспроизведение в случайном порядке могут не работать).
NOT SUPPORT	Попытка воспроизведения файлов, которые не поддерживаются данным аппаратом.	

CD чейнджер

Сообщение об ошибке	Причина	Способ устранения
ERROR 2	В CD чейнджер не вставлен диск.	Ошибка механизма CD чейнджера. Обратитесь по месту приобретения аппарата.
ERROR 3	CD в CD чейнджере не может воспроизводиться из-за царапин и т.п.	Вставьте диск без царапин и деформации.
ERROR 6	CD в CD чейнджере вставлен обратной стороной и не может воспроизводиться.	Выньте диск и вставьте правильно.

При использовании DVD чейнджера обратитесь к его инструкции по эксплуатации.

Если появляются иные сообщения об ошибках, нажмите кнопку перезапуска. Если проблема не устранилась, выключите аппарат и обратитесь за консультацией по месту приобретения.

- При нажатии кнопки перезапуска записанные в память частоты ТВ каналов и радиостанций, заголовки и т.п. стираются.

10. ТЕХНИЧЕСКИЕ ХАРАКТЕРИСТИКИ

FM тюнер

Принимаемые частоты:
FM: от 87,5 до 108 МГц.
Реальная чувствительность: 9 дБФВт.
Чувствительность по уровню 50 дБ: 15 дБФВт.
Чувствительность по каналу, следующему за соседним:
70 дБ.
Разделение стереофонических каналов (1 кГц):
32 дБ.
Диапазон частот (+3 дБ): от 30 Гц до 15 кГц.

AM тюнер

MW: от 531 до 1602 к Гц.
LW: от 153 до 279 кГц.
Реальная чувствительность: 28 дБмкВ.

DVD проигрыватель

Система воспроизведения:
Система универсального цифрового диска Digital Versatile Disc System, совместим с системой звуковых компакт-дисков CDDA.

Применяемые диски:
диски DVD Video, компакт-диски.
Диапазон частот: от 20 Гц до 20 кГц (CD) (+1 дБ).
Отношение сигнал/шум: 100 дБ (1 кГц).
Динамический диапазон: 100 дБ (1 кГц).
Искажения: 0,006%.

Усилитель звука

Максимальная выходная мощность:
200 Вт (4 x 50 Вт).
Номинальная выходная мощность:
4 x 27 Вт (DIN 45324, +B = 14, 4 В).
Сопротивление громкоговорителей:
4 Ом (допустимо от 4 до 8 Ом).

Входы

Звуковой:
130 + -60 мВ RMS (высокие).
600 + -80 мВ RMS (средние).
840 + -100 мВ RMS (низкие).
(входное сопротивление не менее 10 кОм).
Видео:
1.0 +/- 0,2 В (входное сопротивление 75 Ом).

Видеовыход

1,0 +/- 0,2 Вп-п (входное сопротивление 75 Ом).

ЖК монитор

Размер экрана:
7-дюймовый (18-см) широкоэкранный (152 мм в ширину x 85 мм в высоту).
Тип дисплея:
Трансмиссионный TN жидкокристаллический дисплей.
Тип экрана дисплея:
Активная матрица TFT (на тонкопленочных транзисторах).
Количество пикселей: 336960 (1440 x 234).

Общие характеристики

Напряжение электропитания:
постоянный ток 14 В (допустимо от 10,8 до 15,6 В).
Заземление: на минус.
Ток потребления: 4,0 А (1 Вт).
Габаритные размеры:
Основной блок -
178 (ширина) x 50 (высота) x 165 (глубина) мм.
Вес: Основной блок: 2,4 кг.
Габаритные размеры:
Пульт дистанционного управления -
54 (ширина) x 155 (высота) x 28,8 (толщина) мм
Вес:
Пульт дистанционного управления - 100 г (включая батарейки).

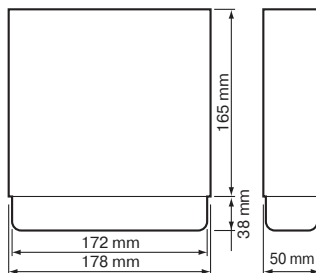

Примечание:

- Технические характеристики соответствуют стандарту JEITA.
- Технические характеристики и конструкция могут изменяться без предварительного уведомления с целью дальнейшего совершенствования.

РУКОВОДСТВО ПО УСТАНОВКЕ И ПОДКЛЮЧЕНИЮ

1. ПРЕЖДЕ, ЧЕМ ПРИСТУПИТЬ К УСТАНОВКЕ

1. Данный аппарат предназначен для установки исключительно в автомобиле с заземлением на (-) и источником постоянного напряжения питания 12 В.
2. Внимательно прочтите настоящее руководство.
3. Прежде, чем приступить к работе, отсоедините от клеммы аккумулятора (-) провод (см. рис. 1). Это предотвратит короткие замыкания в процессе установки.



Рис. 1.

2. КОМПЛЕКТ ПОСТАВКИ

- | | |
|--|--|
| ① Основной блок. | |
| ② Руководства.
Руководство по установке и эксплуатации.
Гарантийный талон. | |
| ③ Провод электропитания. | |
| ④ Упаковка с принадлежностями для основного блока (№ 1).
Винт с плоской головкой (M5 x 8) 4
Болт с шестигранной головкой (M5 x 8) 5
Колодка для подключения
Винт (M4 x 3) 4 | |
| ⑥ Упаковка с принадлежностями (№ 2).
Съемочная пластина 2
Зажим для проводов. | |
| ⑦ Упаковка с принадлежностями (№ 3).
Крышка для разъемов типа RCA 12 | |
| ⑧ Универсальный установочный кронштейн. | |
| ⑨ Пульт дистанционного управления | |
| ⑩ Батарейка
(для пульта дистанционного управления). | |
| ⑪ Внешний щиток. | |
| ⑫ Чехол для съемной панели управления. | |

3. ОБЩИЕ УКАЗАНИЯ МЕР ПРЕДОСТОРОЖНОСТИ

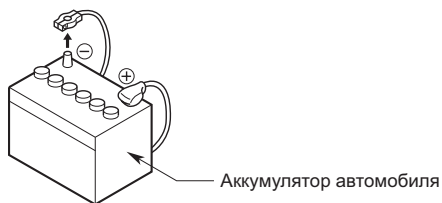
1. Не открывайте корпус аппарата. Внутри нет составных частей, подлежащих обслуживанию. Если Вы что-либо уроните внутрь аппарата во время установки, обратитесь по месту его приобретения.
2. Для очистки корпуса пользуйтесь сухой мягкой тканью. Ни в коем случае не пользуйтесь грубой тканью, растворителем, бензином или спиртом. При сильном загрязнении слегка намочите мягкую ткань холодной или теплой водой и аккуратно сотрите грязь.

4. МЕРЫ ПРЕДОСТОРОЖНОСТИ ПРИ УСТАНОВКЕ

1. Прежде, чем приступить к установке аппарата, подготовьте все необходимые для этого принадлежности.
2. В данной модели применяются направляющие для установки ЖК панели (оболочная система установки). В некоторых автомобилях ЖК панель может упереться в приборную панель или рукоятку переключения скоростей, и в результате аппарат будет невозможно установить. При выборе места для установки убедитесь в том, что аппарат не мешает ходу рукоятки переключения скоростей (см. рис. 2).



Рис. 2.

3. Устанавливайте аппарат под углом не более 30° к горизонтальной плоскости. (См. рис. 3)

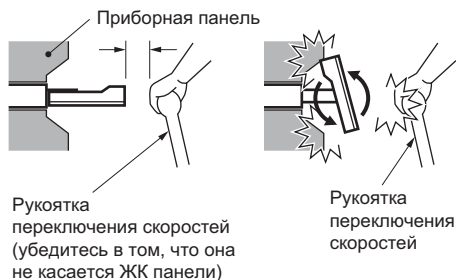

Рис. 3.

4. Если Вы собираетесь как-либо доработать корпус автомобиля, например, просверлить отверстия, предварительно проконсультируйтесь по месту приобретения автомобиля.

5. При установке пользуйтесь винтами из комплекта поставки. Применение других винтов может привести к неисправности (см. рис. 4).

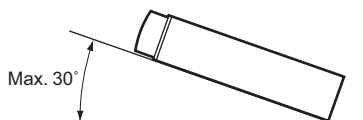

Рис. 4.

6. Аппарат поставляется с монтажными отверстиями под автомобили Nissan (с маркировкой N) и Toyota (с маркировкой T) (см. рис. 5).

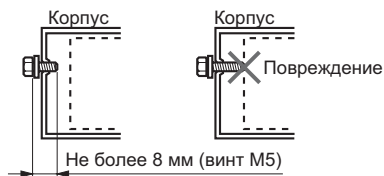

Рис. 5.

5. УСТАНОВКА ОСНОВНОГО БЛОКА

Универсальный монтаж

1. Поместите универсальный установочный кронштейн на приборную панель и с помощью отвертки отогните все фиксаторы на кронштейне, а затем закрепите их, как показано на рис. 6.
2. Подключите проводку в соответствии с указаниями раздела 8.
3. До упора вставьте основной блок в универсальный установочный кронштейн.
4. Плотно наденьте внешний щиток.

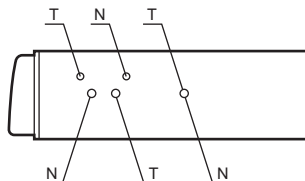
Примечания:

- *1. Для некоторых моделей автомобилей требуются специальные установочные приспособления. За подробностями обратитесь по месту приобретения аппарата.
- *2. Надежно закрепляйте передние фиксаторы, чтобы предотвратить падение основного блока.

• Размеры отверстия консоли



Рис. 6.

Фиксированный монтаж (TOYOTA, NISSAN и другие автомобили, соответствующие стандарту ISO/DIN)

Данный аппарат рассчитан на фиксированную установку в приборную панель.

Если автомобиль оснащен установленной на заводе-изготовителе магнитолой, вставьте основной блок с помощью деталей и винтов, помеченных знаком (*). (См. рис. 8)

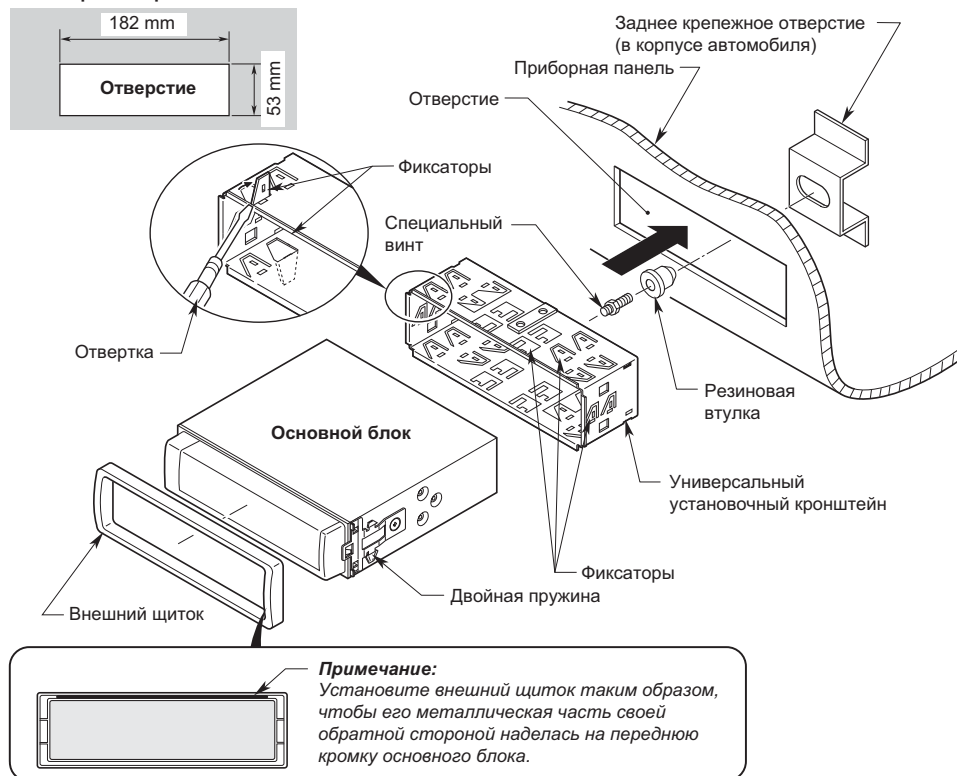
Если автомобиль оснащен установленной на заводе-изготовителе магнитолой, воспользуйтесь установочным комплектом и установите основной блок следующим способом.

1. Отвинтите винты с обеих сторон основного блока. Затем поднимите пружину с одной из сторон так, чтобы зажим освободился из отверстия, и сдвиньте

пружину в направлении, указанном стрелкой, чтобы снять зажим. Повторите эту процедуру с другой стороны, чтобы снять второй зажим (См. рис. 7).

2. Закрепите на корпусе блока установочные кронштейны, как это показано на рис. 8. Отверстия рассчитаны на автомобили TOYOTA и NISSAN; для других моделей может потребоваться просверлить новые отверстия в установочных кронштейнах.
3. Подключите проводку в соответствии с указаниями раздела 8 (см. стр. 79).
4. Закрепите блок в приборной панели, а затем соберите приборную и центральную панели.



Рис. 7.



*: Винты с этим значком установлены на блоке.

★: Детали и винты с этим значком поставляются с магнитолой, устанавливаемой на заводе-изготовителе автомобиля, либо находятся в установочном комплекте.

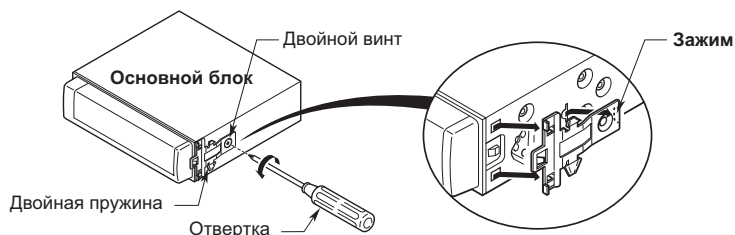
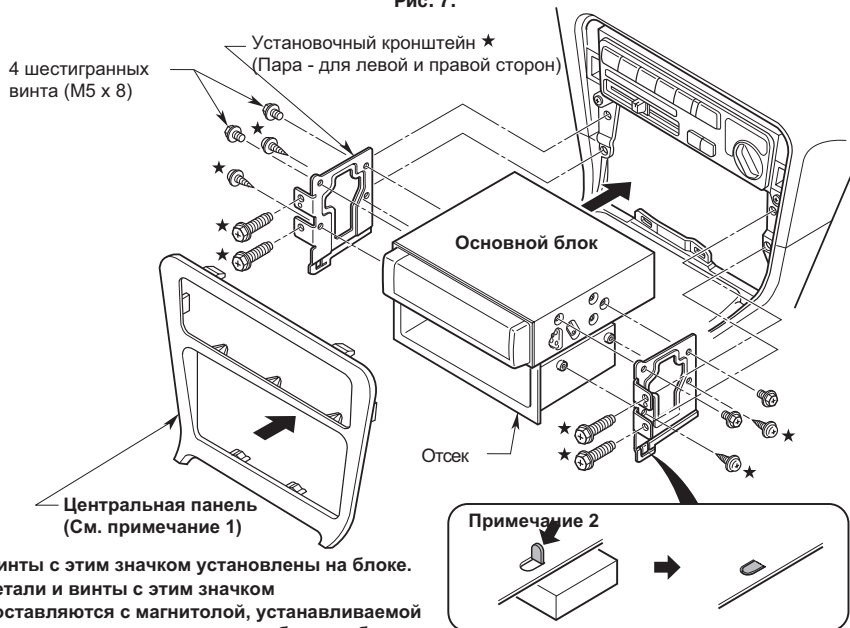
Рис. 8.

Примечание 1: В некоторых случаях может потребоваться доработка центральной панели (обрезка или наращивание).

Примечание 2: Если мешают угловки установочных кронштейнов, подогните и выровняйте их клещами или подобным инструментом.

6. СНЯТИЕ ОСНОВНОГО БЛОКА

1. Если задняя часть основного блока закреплена по указаниюм рис. 6, отвинтите специальный винт.
2. Снимите внешний щиток.
3. Вставьте съемочную пластину между пружиной и универсальным установочным кронштейном, совместите выступ В пружины с отверстием А съемочной пластины, а затем выньте основной блок с помощью съемочных пластин (Пластины должны быть вставлены с обеих сторон.) (См. рис. 9)

Примечание:

- Берегите съемочные пластины. Без них Вы не сможете снять основной блок.

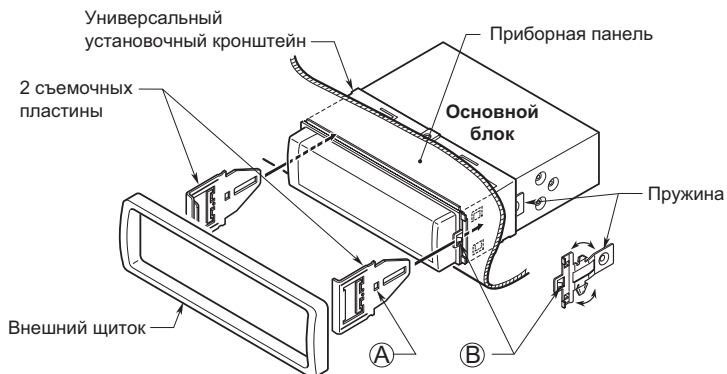

7. МЕРЫ ПРЕДОСТОРОЖНОСТИ ПРИ ПОДСОЕДИНЕНИИ

1. Прежде, чем приступить к подсоединениям, выключите аппарат.
2. Соблюдайте внимание при прокладке проводов. Не прокладывайте их рядом с двигателем, нагревательными трубами и т.п. При перегреве провода могут испортиться.
3. Если перегорает предохранитель, проверьте правильность подключения. Если все правильно, то замените предохранитель новым того же номинала (15 А).
4. Чтобы заменить предохранитель, выньте старый предохранитель из держателя в проводке питания и вставьте новый (См. рис. 10).

Примечание:

- Существуют различные типы держателей. Не допускайте соприкосновения той стороны, которая идет на аккумулятор, с другими металлическими деталями.

▲ ВНИМАНИЕ!

После установки предохранителя закрепите его зажимом или изолентой.



Рис. 10.

8. ПОДСОЕДИНЕНИЕ

Примечания:

- Прежде чем приступить к установке, отсоедините минусовую кабель (-) от аккумулятора автомобиля.
- Для приобретаемых отдельно устройств кабели RCA и кабели с другими разъемами также приобретаются отдельно.

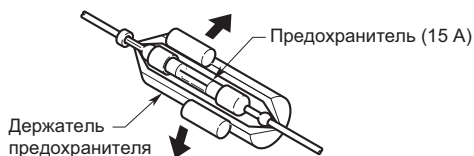
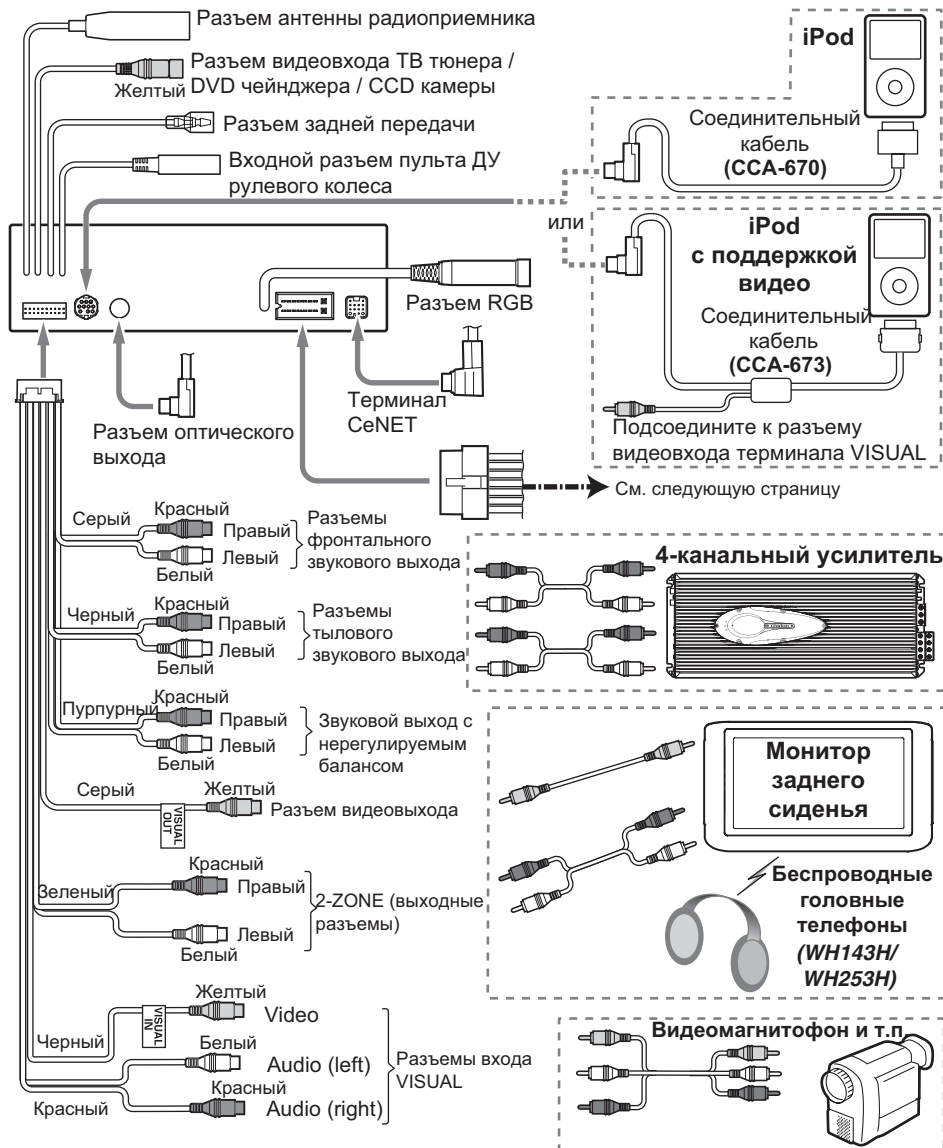

Кабель подачи электропитания

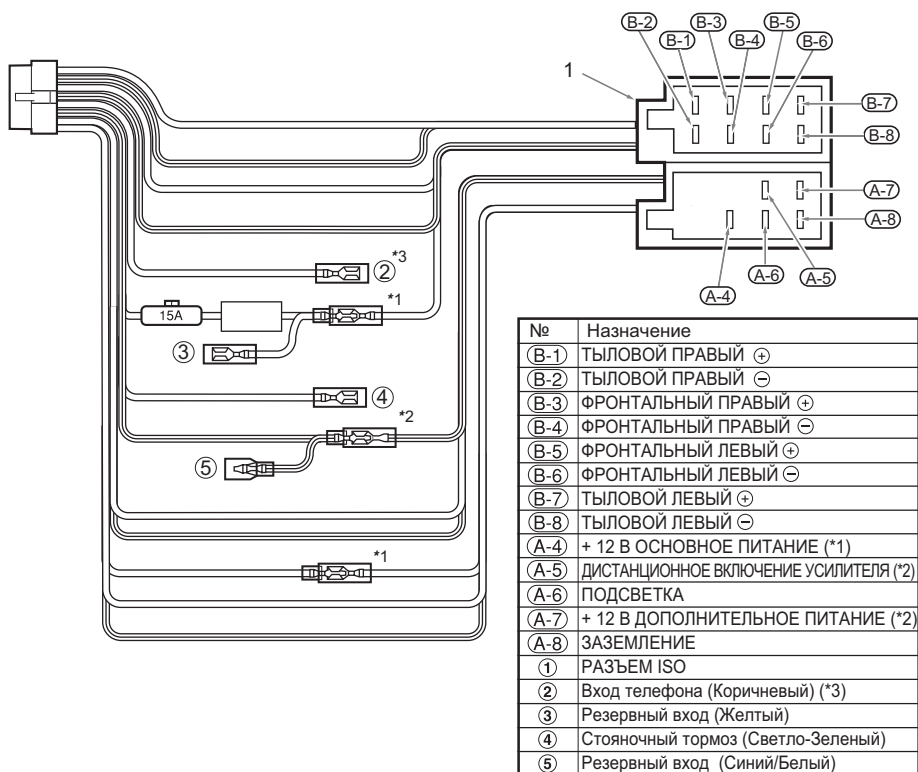

Примечания:

*1: В определенных автомобилях - Volkswagen/Opel/Vauxhall . необходимо поменять местами <<красный>> (дополнительный) и <<желтый>> (основное электропитание) провода питания во избежание перегрузки и стирания памяти.

*2: При установке аппарата в Volkswagen 1998 года или более позднюю модель необходимо отключить выход <<Remote>>. Отсоедините <<сине-белый>> провод и изолируйте конец. Если провод не отключен, а конец не изолирован, возможен пробой.

*3: Подсоединение разъема отключения звука от телефона PHONE MUTE:

Поставляемый с аппаратом провод нужно подключить к определенной позиции разъема ISO автомобиля, чтобы получить коммутируемое отключение звука от сотового телефона.

● Подсоединение провода стояночного тормоза

Подключите провод к корпусу индикатора стояночного тормоза на панели измерительных приборов.

Примечания:

- Подключение провода стояночного тормоза к заземлению фонаря позволяет Вам просматривать ТВ/видеозаписи/ DVD/Video CD при включении стояночного тормоза.
- При снятии со стояночного тормоза монитор отключается.

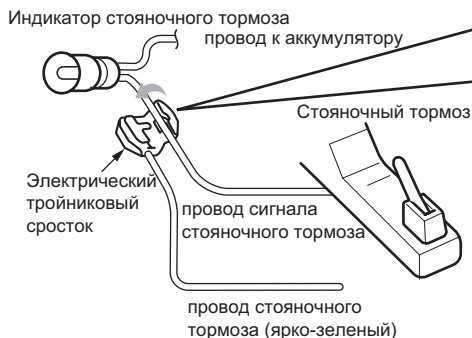

● Как подсоединить электрический тройниковый сросток

1. Вставьте провод сигнала стояночного тормоза в зажим и зажмите его в направлении, указанном стрелкой.
2. Проложите провод сигнала стояночного тормоза и зажмите его в направлении, указанном стрелкой.

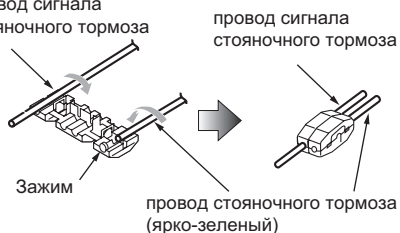

Подсоединение дополнительного оборудования

● Подсоединение внешнего усилителя

5.1-канальный пространственный декодер нельзя подключить без использования внешнего усилителя. Подробнее см. в инструкции по эксплуатации пространственного декодера.

● Подсоединение автомобильной CCD камеры

Камера заднего обзора может подключаться к терминалу расширения основного блока.

Подробнее см. в инструкции по эксплуатации камеры.

Примечания:

- Обязательно подсоедините разъем задней передачи к соответствующему разъему автомобиля.
- Подсоедините CCD камеру к разъему RCA (желтому), в противном случае экран при включении задней передачи будет оставаться черным.
- Для подключения CCD камеры к основному блоку требуется внешний источник питания (приобретается отдельно).
- Нельзя пользоваться поставляемым с камерой блоком питания CAA188. Вместо него следует пользоваться CAA185.

● Если к проводу отключения звука основного блока подключен нужный провод от сотового телефона, при телефонном разговоре можно отключать звук.

● ТВ тюнер

ТВ тюнер подключается к CeNET и клемме RCA (желтый). Подробнее см. в инструкции по эксплуатации ТВ тюнера.

● DVD чейнджер

Чтобы одновременно подсоединить ТВ тюнер и DVD чейнджер, воспользуйтесь имеющимся в продаже видеоселектором.

● Подсоединение навигационной системы (NAX963HD)

При использовании NAVI (NAX963HD)...

- Если подсоединен 5.1-канальный декодер объемного звучания DVH943, голосовые сообщения от NAVI поступать не будут.
- Если подсоединен 5.1-канальный декодер объемного звучания DVH943N, голосовые сообщения от NAVI будут поступать.

Clarion

Clarion ■

// High-Tech High-Touch //

» DICHIARAZIONE DI CONFORMITA' «
(D.M. 28 agosto 1995, no548)

Io, Fabbricante / Mandatario nell'UE

Clarion Europa GmbH
Hessenring 19-21
64546 Mörfelden-Walldorf

Dichiaro che il prodotto

**Autoradio con monitor e lettori DVD
VRX878RVD**

è conforme alle disposizioni contenute nel suddetto decreto relativamente alla prevenzione e l'eliminazione dei disturbi radioelettrici provocati dai ricevitori di radiodiffusione sonora e televisiva.

Io, Fabbricante / Mandatario nell'UE

Data 17 Gennaio 2007

Clarion Europa GmbH
Hessenring 19-21
64546 Mörfelden-Walldorf

Firma



PBL No 07IRGN002J

IDCFMTRPLH002C

Clarion

TEL :+49-6105-977-0
FAX :+49-6105-977-399

ФИРМА-ИЗГОТОВИТЕЛЬ: «Clarion Co., Ltd.», Япония
22-3, Shibuya 2-chome, Shibuya-ku, Tokyo 150, Japan

ЗАВОДЫ: -«Clarion Co., Ltd.», Япония;

- «Dongguan Clarion Orient Electronics Co., Ltd.», Китай;
- «Clarion (Malaysia) Sdn., Bhd.», Малайзия;
- «Clarion Manufacturing Corporation of the Philippines», Филиппины;
- «Clarion (Taiwan) Manufacturing Co., Ltd.», Тайвань;
- «Dispositivos de Precision Electronics, S.A. de C.V.», Мексика
- «Clarion Co.», Венгрия

Перевод и оформление <http://www.insm.ru>