

Clarion

**Руководство
по
эксплуатации**

Clarion

VXR918R

**7-ДУЙМОВЫЙ
АВТОМОБИЛЬНЫЙ
МОНИТОР
С ПРОИГРЫВАТЕЛЕМ
КОМПАКТ-ДИСКОВ,
РАДИОПРИЕМНИКОМ
RDS-EON/FM/MW/LW
И УПРАВЛЕНИЕМ
СИСТЕМОЙ
НАВИГАЦИИ И
ИНТЕРФЕЙСОМ CeNET**

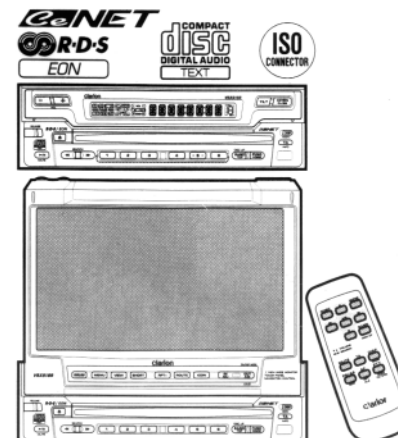

Только аппаратура со значком RDS/EON на передней панели обеспечена гарантийным сроком обслуживания в течение 1 года.

Вы приобрели автомобильный телевизор с проигрывателем компакт-дисков фирмы "Клэрион Лтд.", Япония ("Clariion Co., Ltd.", Japan). Модель Clariion VXR918R предназначена для приема радиопередач и воспроизведения компакт-дисков в автомобильных аудиосистемах. Это изделие широко известно в кругах истинных ценителей высококлассного звука. Качество и безопасность подтверждены множеством тестов, проведенных как зарубежными, так и российскими испытательными лабораториями. Изготовитель в течение 3-х лет (срок службы) после выпуска данного изделия обеспечивает наличие комплектующих для проведения ремонта и технического обслуживания, по истечении которого эксплуатация и техническое обслуживание продолжаются в соответствии с действующими нормативными документами. Изделие остается безопасным для жизни, здоровья человека и окружающей среды в течение всего срока эксплуатации. Гарантийный срок — 1 год.



ME67

ВНИМАНИЕ!
Если Вы приобрели аппаратуру надлежащего качества, то, по российским законам, она не подлежит возврату или обмену на аналогичный товар других размера, формы и т.д.

Информация о Российской сертификации

№ сертификата соответствия	Орган по сертификации	Нормативные документы	Наименование сертифицированной продукции	Срок действия
РОСС JP.ME67.ВО1674	ОС "Циклон-тест"	ГОСТ 17692-89 ГОСТ 28279-89	Автомобильные радио-, телеприемники с проигрывателями компакт-кассет, компакт-мини-дисков и MP-3 плеерами	2 года

Содержание

1. ПРЕДУПРЕЖДЕНИЯ	2	Основные операции	13
Меры предосторожности при эксплуатации	3	Прослушивание радиопередач	16
2. ОРГАНЫ УПРАВЛЕНИЯ	3	RDS (Система Радиоданных)	18
3. ТЕРМИНОЛОГИЯ	5	Управление CD проигрывателем	21
НАИМЕНОВАНИЯ КЛАВИШ	5	Управление CD/MD чейнджером	23
4. ДИСПЛЕЙ	5	Управление телевизором	25
Информационная панель	5	Цифровое радиовещание/	28
Цветной ЖК дисплей	6	Управление цифровым тюнером DAB	28
5. СПУ (Съемная панель управления)	7	Управление навигационной системой	32
6. ОБЗОР УПРАВЛЕНИЯ		Подключение видеоаппаратуры	32
С ПОМОЩЬЮ КЛАВИШ И СЕНСОРНЫХ КНОПОК		других производителей	32
ПРИ ОТКРЫТОМ ДИСПЛЕЕ	9	Другие операции	33
Установка батареек	10	Управление DSP	35
Назначение кнопок		Профессиональный режим/	38
пульта дистанционного управления	10	Управление	38
7. ДИСТАНЦИОННОЕ УПРАВЛЕНИЕ	11	пространственным	38
Правила обращения с компакт-дисками	12	эквалайзером VSE	38
8. МЕРЫ ПРЕДОСТОРОЖНОСТИ	12	Управление DVD	40
ЖК панель - Общие указания	12	Режим VISUAL	40
Очистка	12	10. В СЛУЧАЕ ЗАТРУДНЕНИЙ	41
9. УПРАВЛЕНИЕ	13	11. СООБЩЕНИЯ ОБ ОШИБКАХ	42
		12. ТЕХНИЧЕСКИЕ ХАРАКТЕРИСТИКИ	43

1. ПРЕДУПРЕЖДЕНИЯ



ПРЕДУПРЕЖДЕНИЕ!

В целях безопасности водитель не должен смотреть телевизор или выполнять операции управления аппаратом во время движения. Имейте в виду, что в некоторых странах законом запрещено смотреть телевизор или управлять им за рулем. Кроме того, на время движения следует устанавливать уровень громкости, позволяющий слышать звуки снаружи машины.

- Если в салоне автомобиля слишком холодно, а проигрыватель включается после включения отопителя, на диске или деталях оптики проигрывателя может осесть роса, что делает воспроизведение невозможным. Если роса осела на диске, вытрите его мягкой тканью. Если роса осела на деталях оптики проигрывателя, не включайте его по меньшей мере 1 час. Роса испарится, и работоспособность восстановится.
- При езде по ухабистой дороге звук может прерываться вследствие сильной вибрации.
- Данный аппарат имеет высокоточный механизм. Даже в случае возникновения проблем никогда не вскрывайте корпус, не разбирайте аппарат и не смазывайте движущиеся части.

- Прием телепрограмм
Во время приема телепрограмм мощность сигнала изменяется в зависимости от направления движения автомобиля, и в отдельных случаях прием четкого изображения может оказаться невозможным.
 - Телевизионные сигналы распространяются строго по прямой линии, таким образом, на прием могут повлиять здания, возвышенности и другие препятствия.
 - Внешние помехи, например, от линий электропередачи железной дороги, высоковольтных линий и излучающих сигналы устройств могут искажать изображение или вызвать шум.
- * В случае плохого приема переключитесь на канал с хорошим качеством.

12. ТЕХНИЧЕСКИЕ ХАРАКТЕРИСТИКИ

FM (УКВ) тюнер

Принимаемые частоты:
от 87,5 до 108 МГц (шаг 0,05 МГц)

AM тюнер

Принимаемые частоты:
MW : от 531 до 1602 к Гц (шаг 9 кГц)
LW : от 153 до 279 кГц (шаг 3 кГц)

CD проигрыватель

Система воспроизведения: система звуковых компакт-дисков Digital Audio
Диапазон частот : от 17 Гц до 20 кГц (+-1 дБ)
Отношение сигнал/шум : 80 дБ (1 кГц) IHF-A
Динамический диапазон: 80 дБ (1 кГц)
Искажения : 0,02%

Звуковой усилитель

Номинальная мощность : 4 x 17 Вт (20 Гц ... 20 кГц, 1%, 4 Ом)
Максимальная мощность : 4 x 45 Вт (JEITA)
Сопrotивление громкоговорителей : 4 Ом (допустимо от 4 до 8 Ом)

Входные сигналы

RGB вход:
Видеосигнал: 0,7 +/- 0,2 В (входное сопротивление 75 Ом)
Синхронизация: 0,3 В (+0,9/-0,1)
Звуковой вход:
130±60 мВ с.кв. (входное сопротивление не менее 10 кОм)

Вход видео:
1,0±0,2 В (входное сопротивление 75 Ом)

Выход видео

1,0±0,2 В (выходное сопротивление 75 Ом)

ЖК монитор

Размер: 7-дюймовый продольного типа
(152 мм ширина x 85 мм высота)

Метод формирования изображения:

Жидкокристаллический дисплей
трансмиссионного типа
Метод возбуждения: TFT (тонкопленочные транзисторы) активная матрица
Количество пикселей: 336.960 (1440x234)

Общие

Напряжение питания : постоянный ток 14 В (допустимо от 10,8 до 15,6 В)
Заземление: минус
Ток потребления : не более 4 А (1 Вт)
Номинальный ток активной антенны : не

более 500 мА
Габаритные размеры :

Основной блок —
178 (ширина)
x 37,5 (высота)
x 209,5 (глубина) мм
Усилитель-тюнер
— 178 (ширина)
x 50 (высота) x 155 (глубина) мм
Пульт дистанционного управления
— 32 (ширина) x 56 (высота)
x 24 (толщина) мм
Вес :
Основной блок — 2,0 кг
Усилитель-тюнер — 1,1 кг
Пульт дистанционного управления — 30 г
(с батарейками).

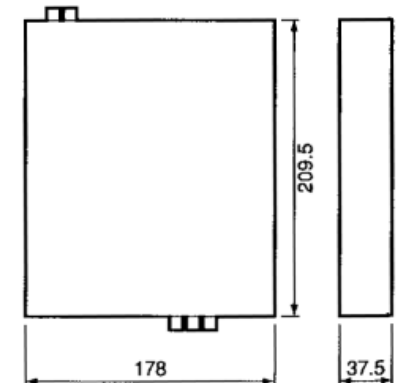
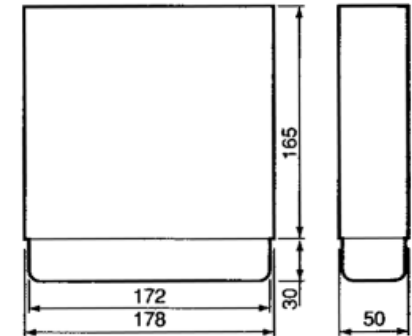

Примечание:

* Технические характеристики и оформление могут изменяться без предупреждения с целью дальнейшего усовершенствования.

11. СООБЩЕНИЯ ОБ ОШИБКАХ

В случае ошибки выдается одно из следующих сообщений. Для разрешения проблем следуйте приведенным ниже указаниям.

	Сообщение об ошибке	Причина	Способ устранения
CD	ERROR 2	CD застрял в лотке и не выходит.	Дефект механизма CD проигрывателя. Обратитесь по месту приобретения.
	ERROR 3	CD не может воспроизводиться из-за царапин и т.п.	Вставьте диск без царапин и деформации.
	ERROR 6	CD вставлен обратной стороной и не может воспроизводиться.	Выньте диск и вставьте правильно.
CD чейнджер	ERROR 2	В CD чейнджер не вставлен диск.	Ошибка механизма CD чейнджера. Обратитесь по месту приобретения.
	ERROR 3	Диск в CD чейнджере не может воспроизводиться из-за царапин и т.п.	Вставьте диск без царапин и деформации.
	ERROR 6	Диск в CD чейнджере вставлен обратной стороной и не может воспроизводиться.	Выньте диск и вставьте правильно.
MD чейнджер	ERROR H	Выдается при перегреве MD чейнджера и автоматической остановке воспроизведения.	Примите меры для снижения температуры и дайте MD чейнджеру остыть.
	ERROR 2	В MD чейнджер не вставлен диск.	Ошибка механизма MD чейнджера. Обратитесь по месту приобретения.
	ERROR 3	Диск в MD чейнджере не может воспроизводиться из-за царапин и т.п.	Вставьте диск без царапин и деформации.
	ERROR 6	Диск в MD чейнджере вставлен обратной стороной и не может воспроизводиться. Выдается при загрузке в MD чейнджер диска без записи.	Выньте диск и вставьте правильно. Вставьте в MD чейнджер диск с записью.

Если появляются иные сообщения об ошибках, нажмите кнопку перезапуска. Если проблема не устранилась, выключите аппарат и обратитесь за консультацией по месту приобретения.

ИЗМЕНЕНИЯ ИЛИ МОДИФИКАЦИЯ ДАННОГО ИЗДЕЛИЯ БЕЗ ОДОБРЕНИЯ ПРЕДПРИЯТИЯ-ИЗГОТОВИТЕЛЯ ВЕДЕТ К ПРЕКРАЩЕНИЮ ГАРАНТИИ.

Меры предосторожности при эксплуатации

Для CD

- Соблюдайте осторожность при загрузке CD с открытой панелью.
- Ни в коем случае не выключайте питание и не извлекайте аппарат из машины при вставленном в него CD.

Для навигационной системы

- Если переключить режим NAVI на NVG, работа клавиши FUNC блокируется, и переключение аудиорежимов становится невозможно.

2. ОРГАНЫ УПРАВЛЕНИЯ

Основной блок



С открытым дисплеем

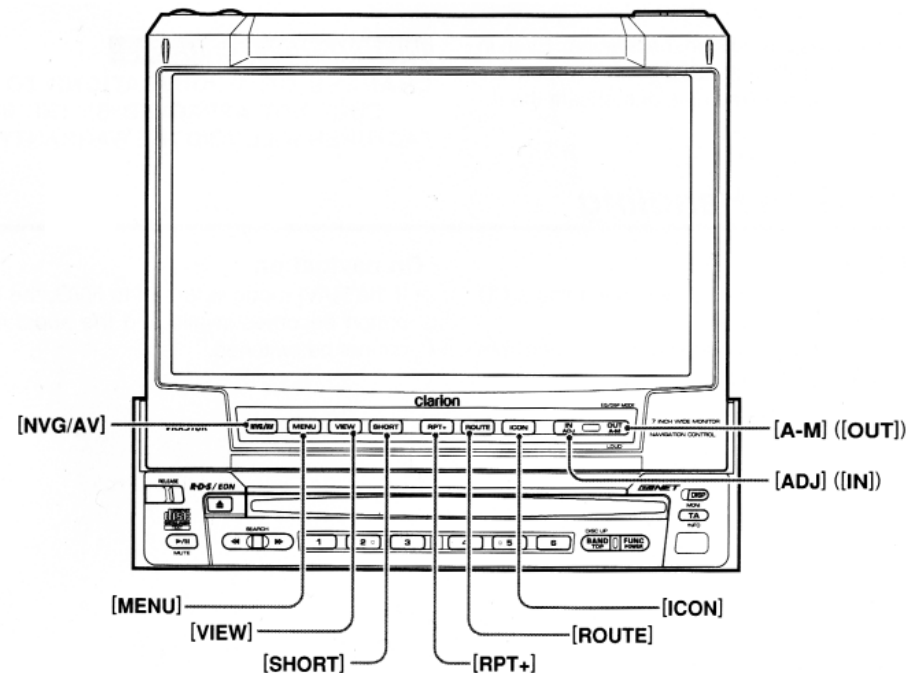

3. ТЕРМИНОЛОГИЯ

НАИМЕНОВАНИЯ КЛАВИШ

Примечание:

Читая инструкцию, сверяйтесь по этой странице

При закрытом мониторе

Клавиши [VOL]

• Данные клавиши предназначены для увеличения/уменьшения громкости.

Клавиша [TILT]

• С помощью этой клавиши угол наклона ЖК панели изменяется на 5 шагов.

• При каждом нажатии и последующем удержании клавиши в течение 2 или более секунд ЖК панель наклоняется вперед или назад на 3 шага.

Клавиша [OPEN]

• Данная клавиша предназначена для открытия/закрытия ЖК панели.

• Если ЖК панель открыта, для ее перевода в горизонтальное положение нажмите данную клавишу и удерживайте ее в нажатом положении в течение 2 или более секунд. Чтобы вернуть панель в исходное положение, нажмите клавишу еще раз. Даже если не нажимать клавишу, панель вернется в исходное положение примерно через 10 секунд.

Клавиша [D]

• При закрытой ЖК панели — для переключения индикации, например, режима воспроизведения.

• При открытой ЖК панели — для вызова меню настройки фонового экрана ЖК панели. При открытой ЖК панели — для выключения монитора; нажмите и удерживайте в нажатом положении в течение 1 или более секунд.

При совместном выводе на экран телевидения, режима VISUAL или DVD — для переключения размеров окон.

Клавиша [TA]

• Для включения режима ожидания дорожных объявлений (TA).

Сенсор

• Инфракрасный сенсор дистанционного управления.

Следующие клавиши используются при подключении навигационной системы

Клавиша [IN]

• Увеличение масштаба карты.

Клавиша [OUT]

• Уменьшение масштаба карты.

Клавиша [ICON]

• Для поиска наименований местности или станций техобслуживания, скрытых в карте.

Клавиша [ROUTE]

• В режиме прокладки маршрута — для переопределения маршрута при смене направления из-за пробок.

Клавиша [RPT+]

• Для вызова одной из наиболее часто

Клавиша [FUNC]

• При нажатии клавиши аппарат включается. При нажатии и удержании более 1 секунды аппарат выключается.

• Для переключения режимов работы: радио, CD и т.д.

Клавиша [BND]

• В режиме радио — переключение диапазонов приема в режима радио/TB/DAB. При нажатии и удержании более 1 секунды переключение между режимами поисковой или ручной настройки.

• В режиме CD — воспроизведение первого трека.

• В режиме CD/MD чейнджера — для перехода к следующему диску.

Клавиши прямого доступа

• В режиме радио/TB/DAB — для выбора каналов предварительной настройки.

• Для выбора дисков в режиме CD/MD чейнджера.

Клавиша [▲]

• Для извлечения вставленного в аппарат CD.

Клавиша [▶ ||]

• В режиме CD/DVD и CD/MD чейнджера — пауза воспроизведения при нажатии и удержании в течение 1 или более секунд. Чтобы возобновить воспроизведение, еще раз нажмите и удерживайте клавишу в течение 1 секунды или более.

Клавиша [RELEASE]

• Для снятия с основного блока съемной панели управления (СПУ).

Клавиша [A•M]

• Для вызова меню звукового режима AUDIO MODE для настройки звука и т.п. При нажатии и удержании в течение 1 секунды или дольше — включение/выключение тонкомпенсации (LOUD ON/OFF).

Клавиша [ADJ]

• Для вызова меню настроек ADJUST MODE и изменения параметров. используемых функций.

Клавиша [SHORT]

• Для вызова меню при переопределении или удалении места назначения и т.п., вне зависимости от ситуации.

Клавиша [VIEW]

• Для возврата экрана меню или карты к исходному положению после их прокрутки.

Клавиша [MENU]

• Для вызова главного меню.

Клавиша [NVG/AV]

• Для переключения между навигационным и аудиовизуальным экранами.

Неисправность	Причина	Способ устранения
Не загружается компакт-диск.	Уже загружен другой диск.	Выньте диск, прежде чем вставлять другой.
	Вставлен диск, не являющийся CD, или в лоток попал посторонний предмет.	Удалите посторонний предмет.
Звук прерывистый или зашумленный.	Диск загрязнился.	Протрите диск мягкой тканью.
	Диск сильно поцарапан или деформирован.	Замените диск.
Некачественный звук после включения.	При парковке в сыром месте на внутреннюю оптику могли попасть капельки воды.	Перед включением дайте аппарату просохнуть в течение 1 часа.
Нет изображения.	Не включен ручной тормоз.	Проверьте ручной тормоз.
Дисплей затемнен.	Регулятор яркости на минимуме.	Настройте яркость.
	Неправильные условия эксплуатации.	Температура в салоне может быть ниже 0°C. Проверьте дисплей при нормальной температуре (25°C).
	Включен дальний свет.	В темное время суток дисплей затемняется во избежание ослепления. Если в дневное время включить дальний свет, дисплей темнеет.
Дисплей слишком светлый или оттенки цветов неправильные.	Не настроены цвета.	Проверьте настройки COL и HUE.
При подключении видеомagneтoфона изображение искажается.	Неправильный выбор NTSC/PAL.	Настройте NTSC/PAL.
При подключении ТВ тюнера изображение расплывается.	Плохие условия приема.	Радиосигнал заглушается возвышенностями или зданиями. Проверьте режим на открытой местности.
Изображение с ТВ тюнера двоится и троеится.	Плохие условия приема.	Радиосигнал заглушается возвышенностями или зданиями. Проверьте режим на открытой местности.
На дисплее появились красные, зеленые и синие точки.	-----	Это не неисправности, а особенность ЖК панелей. Число неправильных точек не превышает 0,01%.

“FRONT/REAR” (фронт/тыл).

“BAND” (полоса).

Выбор канала для компенсации (фронт или тыл).

“FREQUENCY” (частота).

Выбор центральной частоты в диапазоне от 20 Гц до 20 кГц для компенсации (шаг 1/3 октавы, 31 точка).

“GAIN” (усиление).

Настройка усиления (уровень выходного сигнала) в диапазоне от -12 дБ до +12 дБ (шаг 1 дБ, 25 точек).

“Q” (добротность)

Установка одного из значений остроты характеристики добротности: 1, 3, 5, 7 или 20.

5. По окончании настройки всех характеристик (шаги 3 и 4) нажмите кнопку [RTN], чтобы перейти в меню выбора/вызова характеристик BASIC/USER.

6. Нажмите и удерживайте в течение 2 секунд или более одну из клавиш прямого доступа (ту, за которой Вы желаете закрепить в пользовательской памяти настроенную характеристику звукового поля).

7. Чтобы присвоить записанной пользовательской характеристике заголовков, нажмите сенсорную кнопку [TITLE] и переключитесь на кнопку [TITLE INPUT].

* Ввод заголовков описан в одноименном разделе.

8. Для возврата к стандартному режиму нажмите клавишу [A-M].

Управление DVD

• Воспроизведение/пауза

Нужный режим выбирается при помощи клавиши [▶/II].

При каждом нажатии клавиши режим переключается.

• Переход к следующей/предыдущей главе (операция FF/FB)

Чтобы переходить к следующим главам, нажимайте клавишу [▶] и удерживайте ее в течение не более 1 секунды.

Чтобы перематывать главы вперед, нажимайте клавишу [▶] и удерживайте ее в течение не менее 1 секунды.

Чтобы переходить к предыдущим главам, нажимайте клавишу [◀] и удерживайте ее в течение не более 1 секунды.

Чтобы перематывать главы назад, нажимайте клавишу [◀] и удерживайте ее в течение не менее 1 секунды.

Режим VISUAL

Режим используется при подключении видеоплеера (VTR) ко входу visual или видеокамеры CCD — ко входу visual2.

* Если ко входу visual подключен ТВ тюнер, то режим visual1 не работает.



* Если ко входу visual 2 подключена CCD камера, то режим visual2 не работает.

* Если подключены и CCD, и ТВ тюнер, то режим не работает.

Переключение диапазонов

Нажмите клавишу [BAND] или сенсорную кнопку [BAND].

10. В СЛУЧАЕ ЗАТРУДНЕНИЙ

Неисправность	Причина	Способ устранения
Аппарат не включается (нет звука).	Перегорел предохранитель.	Замените предохранитель новым того же номинала.
	Неправильное подключение.	Обратитесь за консультацией по месту приобретения.
При нажатии клавиш ничего не происходит. Неправильные показания дисплея.	Сбой микропроцессора в результате помех и т.п.	Выключите аппарат, нажмите на клавишу открытия RELEASE и снимите СПУ. Тонким предметом нажмите на кнопку перезапуска и удерживайте ее не менее 2 секунд.
		<div style="display: flex; justify-content: space-around;"> <div style="text-align: center;">  <p>Усилитель-тюнер</p> <p>Кнопка перезапуска</p> </div> <div style="text-align: center;">  <p>Основной блок</p> <p>Кнопка перезапуска</p> </div> </div>
Не работает дистанционное управление.	На сенсор ДУ попадают солнечные лучи.	ДУ может не работать под солнечным светом.
	Сели батарейки в пульте ДУ или их не вставили.	Проверьте батарейки.

4. ДИСПЛЕЙ

Цветной жидкокристаллический (ЖК) дисплей и информационная панель основного блока выводят сведения о режиме работы и выполняемых операциях в показанном ниже виде.

Информационная панель

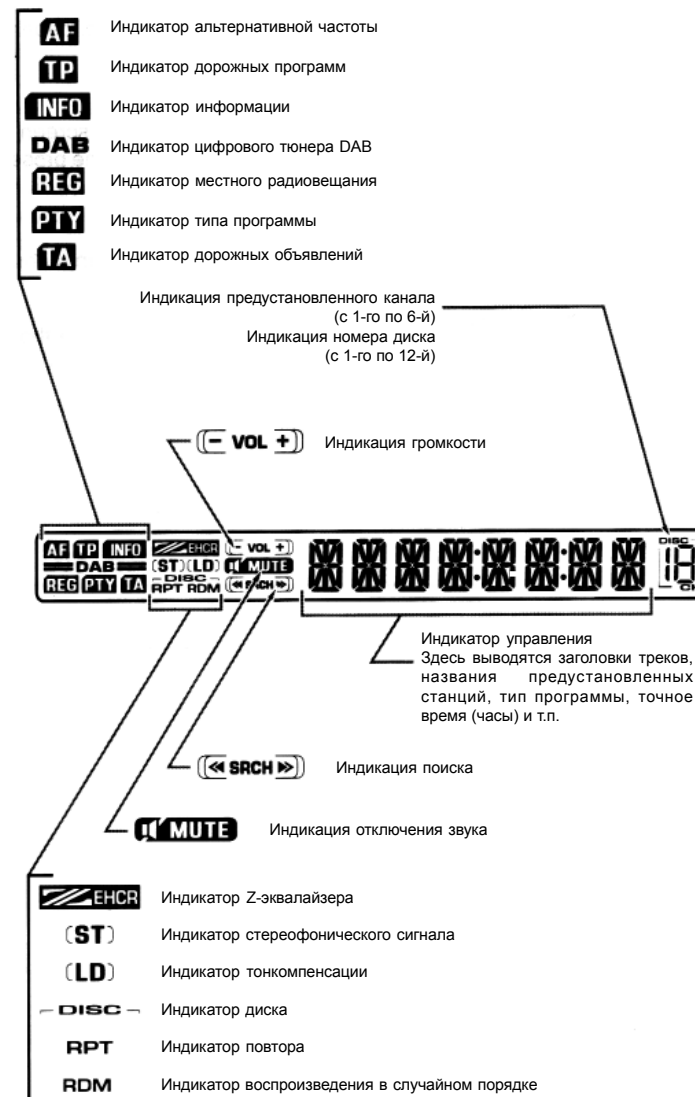

Цветной ЖК дисплей

Ниже приведены примеры индикации в различных режимах.

В режиме Radio/RDS/DAB/TV:

PROGRAM > BBC OXFRD (Название канала)

В режиме CD/CD чейнджера:

USER TITLE > SHINE (Заголовок пользователя)

В режиме CD TEXT:

DISC TITLE > SHINE (Заголовок диска)

TRACK TITLE > Time has come (Заголовок трека)

ARTIST > Title has come (Исполнитель)

В режиме MD чейнджера:

DISC TITLE > SHINE (Заголовок диска)

TRACK TITLE > Time has come (Заголовок трека)

В режиме радио: **FM1 87.50 MHz Pch 1** (Диапазон/Частота/
Номер предустановленного канала)

В режиме RDS: **FM1 CLASSICS Pch 1** (Диапазон/
Название принимаемого типа программы/Номер предустановленного канала)

В режиме DAB: **M1 CLASSICS Pch 1** (Диапазон/
Название принимаемого типа программы/Номер предустановленного канала)

В режиме CD: **TRACK 02 04 : 07** (Номер трека/Время воспроизведения)

В режиме CD/MD чейнджера: **DISC 02 TRACK 02 04 : 07**

(Номер диска/Номер трека/Время воспроизведения)

В режиме ТВ: **TV1 28CH Pch 1**(Диапазон/Канал/
Номер предустановленного канала)

В режиме VISUAL: **VISUAL 1** (Диапазон)

В режиме DVD: **CHARTER 01** (Глава)



Фоновая картинка

Название прерывающего
типа программы

Точное время

DAB: Индикатор цифрового тюнера DAB

INFO: Индикатор информации

AF: Индикатор альтернативной частоты

REG: Индикатор местного радиовещания

TA: Индикатор дорожных объявлений

TP: Индикатор дорожной программы

PTY: Индикатор типа программы

MANU: Индикация поисковой/ручной настройки

ST: Индикация стереофонического сигнала

LD: Индикатор тонкомпенсации

ZEMCR: Индикатор Z-эквалайзера

Название режима

Настройка и сохранение свойств VSE в характеристиках пользователя USER

1. Повторите шаги 1 и 2 предыдущей процедуры (Вызов базовой/пользовательской характеристики VSE), чтобы выбрать базовую характеристику BASIC или выбрать/вызвать из памяти пользовательской характеристики USER.

2. Нажмите сенсорную кнопку [EDIT], чтобы вызвать меню настройки VSE.

3. Нажмите сенсорную кнопку [ITEM] и выберите одно из меню настройки VSE.

Доступны для настройки параметры:

"CAR LENGHT" (длина машины).

Компенсирует длину салона (в продольном направлении).

"CAR WIDTH" (ширина машины)

Компенсирует ширину салона (в поперечном направлении).

"DIFFUSE" (диффузия)

Компенсирует особенности восприятия.

4. С помощью сенсорных кнопок [▲] или [▼] настройте каждое значение.

Диапазон настройки от 1 до 10 для каждой из задержек.

5. По окончании настройки всех характеристик (шаги 3 и 4) нажмите кнопку [RTN], чтобы перейти в меню выбора/вызова характеристик BASIC/USER.

6. Нажмите и удерживайте в течение 2 секунд или более одну из клавиш прямого доступа (ту, за которой Вы желаете закрепить в пользовательской памяти настроенную характеристику звукового поля).

7. Чтобы присвоить записанной пользовательской характеристике заголовок, нажмите сенсорную кнопку [TITLE] и переключитесь на кнопку [TITLE INPUT].

* Ввод заголовков описан в одноименном разделе.

8. Для возврата к стандартному режиму нажмите клавишу [A-M].

Профессиональный режим/ Управление параметрическим эквалайзером P.EQ

Включение/выключение эффекта P.EQ

* Исходное состояние — "ON" ("вкл.).

1. С помощью клавиши [A-M] вызовите меню AUDIO MODE.

2. Нажмите сенсорную кнопку [P.EQ ON/OFF]

«on» (вкл.) или «off» (выкл.).

3. При каждом нажатии клавиши [ON/OFF] эффект включается или выключается.

4. Для возврата к стандартному режиму еще раз нажмите клавишу [A-M] или дважды — [RTN].

Примечание:

* Если эффект P.EQ выключен, настройки, описанные в разделе «Управление P.EQ», не влияют на работу источника.

Вызов базовой/ пользовательской характеристики P.EQ

1. С помощью клавиши [A-M] вызовите меню AUDIO MODE.

2. Нажмите сенсорную кнопку [P.EQ BASIC] или [P.EQ USER], чтобы выбрать базовую характеристику BASIC или выбрать/вызвать из памяти пользовательской характеристики USER

3. В меню выбора характеристики нажмите одну из сенсорных кнопок характеристик, чтобы вызвать соответствующий режим P.EQ. Можно также воспользоваться клавишей прямого доступа с соответствующим номером.

* После выбора режима P.EQ нажмите сенсорную кнопку [MEMO], чтобы скопировать выбранную характеристику как пользовательскую характеристику.

* Чтобы вызвать меню настройки P.EQ, нажмите клавишу [EDIT]. С его помощью можно настроить свойства выбранной характеристики.

* Чтобы переключаться между характеристиками BASIC и USER, нажимайте клавишу [BAND] в меню выбора характеристики BASIC или USER.

4. Для возврата к стандартному режиму еще раз нажмите клавишу [A-M] или дважды — [RTN].

Настройка и сохранение свойств P.EQ в характеристиках пользователя USER

1. Повторите шаги 1 и 2 предыдущей процедуры (Вызов базовой/пользовательской характеристики P.EQ), чтобы выбрать базовую характеристику BASIC или выбрать/вызвать из памяти пользовательской характеристики USER.

2. Нажмите сенсорную кнопку [EDIT], чтобы вызвать меню настройки P.EQ.

3. Выберите элемент для настройки, нажав кнопку [ITEM] в меню настройки P.EQ.

4. Нажмите сенсорную кнопку [ITEM] и выберите один из параметров.

Доступны для настройки параметры:

характеристики BASIC или USER.

4. Для возврата к стандартному режиму еще раз нажмите клавишу [A-M] или дважды — [RTN].

Настройка и сохранение свойств DSF в характеристиках пользователя USER

1. Повторите шаги 1 и 2 предыдущей процедуры (Вызов базовой/пользовательской характеристики звукового поля DSF), чтобы выбрать базовую характеристику BASIC или выбрать/вызвать из памяти пользовательской характеристики USER.

2. Нажмите сенсорную кнопку [EDIT], чтобы вызвать меню настройки DSF.

3. Нажмите сенсорную кнопку [ITEM] и выберите одно из меню настройки DSF.

Варианты: "EFFECT" (эффект), "DELAY" (задержка), "REAR MIX" (микширование тыла), "REVERB TIME" (длительность реверберации) или "ROOM SIZE" (размер помещения), "HIGH" (высота) или "LIVENESS" (естественность).

4. С помощью сенсорных кнопок [◀] или [▶] настройте каждое значение.

5. По окончании настройки всех характеристик (шаги 3 и 4) нажмите кнопку [RTN], чтобы перейти в меню выбора/вызова характеристик BASIC/USER.

6. Нажмите и удерживайте в течение 2 секунд или более одну из клавиш прямого доступа (ту, за которой Вы желаете закрепить в пользовательской памяти настроенную характеристику звукового поля).

7. Чтобы присвоить записанной пользовательской характеристике заголовок, нажмите сенсорную кнопку [TITLE] и переключитесь на кнопку [TITLE INPUT].

* Ввод заголовков описан в одноименном разделе.

8. Для возврата к стандартному режиму нажмите клавишу [A-M].

Профессиональный режим/Управление пространственным эквалайзером VSE

Примечание:

* Настройки, сделанные в стандартном режиме, не работают в профессиональном режиме. И наоборот, настройки, сделанные в профессиональном режиме, не работают в стандартном.

Включение/выключение эффекта VSE

* Исходное состояние — "ON" ("вкл.).

1. С помощью клавиши [A-M] вызовите меню AUDIO MODE.

2. Нажмите сенсорную кнопку [VSE ON/OFF] «on» (вкл.) или «off» (выкл.).

3. При каждом нажатии клавиши [ON/OFF] эффект включается или выключается.

4. Для возврата к стандартному режиму еще раз нажмите клавишу [A-M] или дважды — [RTN].

Примечание:

* Если эффект VSE выключен, настройки, сделанные при управлении звуковым полем, не влияют на работу источника.

Выбор меню VSE

1. Нажмите клавишу [A] и выберите "VSE".

2. С помощью клавиши [BND] выберите "BASC" (основной).

В строке состояния дисплея появится индикация "BASC".

3. С помощью клавиш прямого доступа вызовите нужное меню VSE.

Вызов базовой/пользовательской характеристики пространственного эквалайзера VSE

1. С помощью клавиши [A-M] вызовите меню AUDIO MODE.

2. Нажмите сенсорную кнопку [VSE BASIC] или [VSE USER], чтобы выбрать базовую характеристику BASIC или выбрать/вызвать из памяти пользовательской характеристики USER

3. В меню выбора характеристики нажмите одну из сенсорных кнопок характеристик, чтобы вызвать соответствующий режим VSE. Можно также воспользоваться клавишей прямого доступа с соответствующим номером.

* После выбора режима VSE нажмите сенсорную кнопку [MEMO], чтобы скопировать выбранную характеристику как пользовательскую характеристику.

* Чтобы вызвать меню настройки VSE, нажмите клавишу [EDIT]. С его помощью можно настроить свойства выбранной характеристики.

* Чтобы переключаться между характеристиками BASIC и USER, нажимайте клавишу [BAND] в меню выбора характеристики BASIC или USER.

4. Для возврата к стандартному режиму еще раз нажмите клавишу [A-M] или дважды — [RTN].

5. СПУ (Съемная панель управления)

Панель управления можно снимать, чтобы предотвратить кражу аппарата. Храните снятую панель управления в футляре для СПУ, чтобы не поцарапать ее.

Рекомендуется брать панель управления с собой, выходя из машины.

Снятие СПУ

1. Выключите аппарат.
2. Нажмите клавишу открытия [RELEASE], и СПУ с панелью индикаторов откроется.

2. Аккуратно нажмите на левую сторону СПУ, чтобы вставить ее на место.

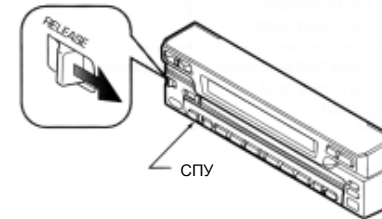
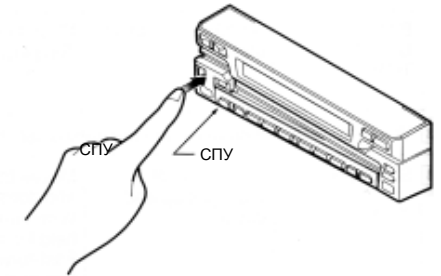

3. Выдвиньте СПУ и снимите ее.

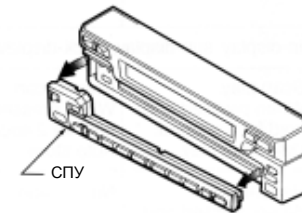

Установка СПУ

1. Вставьте в основной блок правую сторону СПУ краем **A** так, чтобы СПУ попала в защелку **B** аппарата

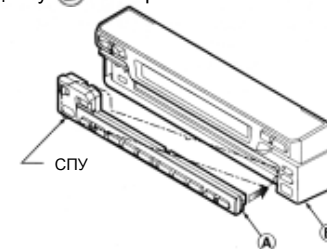

3. Включите аппарат, нажав клавишу [FUNC].

* В течение 1 секунды после переустановки СПУ аппарат не будет реагировать на нажатия клавиш.

ВНИМАНИЕ!

* СПУ не слишком прочна. Берегите снятую СПУ от падений и сильных ударов.

* Если оставить панель управления в открытом состоянии, то из-за вибрации в машине СПУ может выпасть и разбиться. Чтобы предотвратить это, закройте панель или снимите СПУ и положите в футляр.

* СПУ — чрезвычайно важная деталь. Старайтесь не задевать ее острыми предметами — ногтями, ручкой, отверткой и т.п.).

Примечание:

Если СПУ испачкалась, вытирать грязь можно только чистой сухой тканью.

6. ОБЗОР УПРАВЛЕНИЯ С ПОМОЩЬЮ КЛАВИШ И СЕНСОРНЫХ КНОПОК ПРИ ОТКРЫТОМ ДИСПЛЕЕ

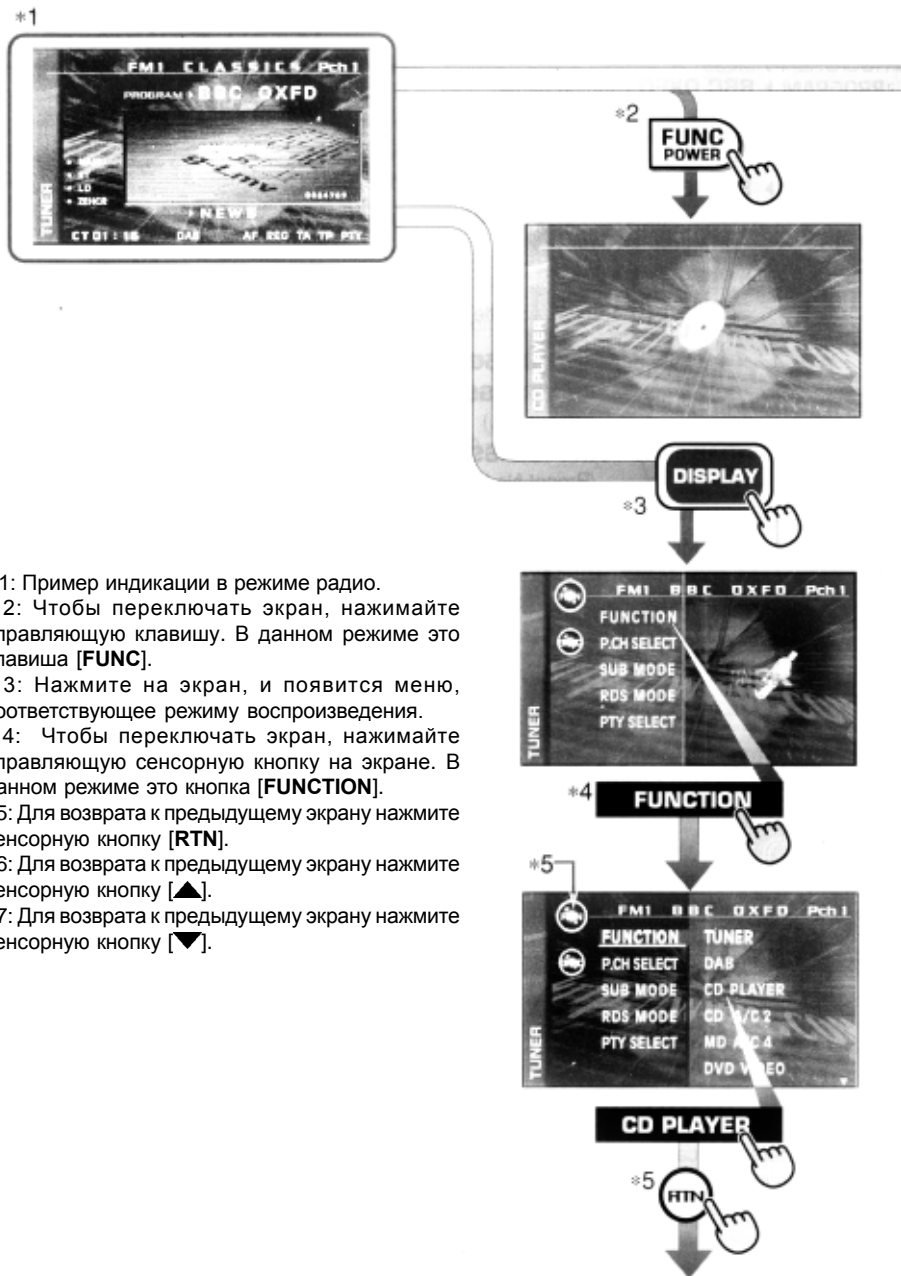

* 1: Пример индикации в режиме радио.

* 2: Чтобы переключать экран, нажимайте управляющую клавишу. В данном режиме это клавиша [FUNC].

* 3: Нажмите на экран, и появится меню, соответствующее режиму воспроизведения.

* 4: Чтобы переключать экран, нажимайте управляющую сенсорную кнопку на экране. В данном режиме это кнопка [FUNCTION].

* 5: Для возврата к предыдущему экрану нажмите сенсорную кнопку [RTN].

* 6: Для возврата к предыдущему экрану нажмите сенсорную кнопку [▲].

* 7: Для возврата к предыдущему экрану нажмите сенсорную кнопку [▼].

AUDIO MODE.

2. Нажмите сенсорную кнопку [G.EQ BASIC] или [G.EQ USER], чтобы выбрать базовую характеристику BASIC или выбрать/вызвать из памяти пользовательской характеристики USER.

3. В меню выбора шаблона нажмите одну из клавиш шаблонов, соответствующих характеристикам графического эквалайзера G.EQ.

В этом меню можно также воспользоваться сенсорной кнопкой прямого доступа с соответствующим номером.

* После выбора характеристики G.EQ нажмите клавишу [MEMO], чтобы записать выбранную характеристику в память.

* Чтобы вызвать меню настройки G.EQ, нажмите клавишу [EDIT]. С его помощью можно настроить свойства выбранной характеристики.

* Чтобы переключаться между характеристиками BASIC и USER, нажимайте клавишу [BAND] в меню выбора характеристики BASIC или USER.

4. Для возврата к стандартному режиму еще раз нажмите клавишу [A-M] или дважды — [RTN].

Настройка и сохранение свойств G.EQ в характеристиках пользователя USER

1. Повторите шаги 1 и 2 предыдущей процедуры (Вызов базовой/пользовательской характеристики графического эквалайзера G.EQ), чтобы выбрать базовую характеристику BASIC или выбрать/вызвать из памяти пользовательской характеристики USER.

2. Нажмите сенсорную кнопку [EDIT], чтобы вызвать меню настройки G.EQ.

3. При выборе какой-либо частоты, подлежащей настройке, с помощью сенсорных кнопок [◀] или [▶] (или сенсорной кнопки частоты) в меню настройки G.EQ, для выбранной частоты выводится значение усиления.

Для настройки частоты доступны варианты «50Hz», «100Hz», «200Hz», «400Hz», «1kHz», «3kHz» и «12kHz».

4. Настройте усиление G.EQ GAIN с помощью клавиш [▲] или [▼]. Диапазон настройки — от -12 дБ до +12 дБ.

5. По окончании настройки всех характеристик (шаги 3 и 4) нажмите кнопку [RTN], чтобы перейти в меню выбора/вызова характеристик BASIC/USER.

6. Нажмите и удерживайте в течение 2 секунд

или более одну из клавиш прямого доступа (ту, за которой Вы желаете закрепить в пользовательской памяти настроенную характеристику графического эквалайзера).

7. Чтобы присвоить записанной пользовательской характеристике заголовок, нажмите сенсорную кнопку [TITLE] и переключитесь на кнопку [TITLE INPUT].

* Ввод заголовков описан в одноименном разделе.

8. Для возврата к стандартному режиму нажмите клавишу [A-M].

Стандартный режим/

Управление DSF

Включение/выключение эффекта звукового поля DSF

* Исходное состояние — «ON» (вкл.).

1. С помощью клавиши [A-M] вызовите меню AUDIO MODE.

2. Нажмите сенсорную кнопку [DSF ON/OFF] «on» (вкл.) или «off» (выкл.).

3. При каждом нажатии клавиши [ON/OFF] эффект включается или выключается.

4. Для возврата к стандартному режиму еще раз нажмите клавишу [A-M] или дважды — [RTN].

Примечание:

* Если эффект VSE выключен, настройки, описанные в разделе «Управление VSE», не влияют на работу источника.

Вызов базовой/пользовательской характеристики звукового поля G.EQ

1. С помощью клавиши [A-M] вызовите меню AUDIO MODE.

2. Нажмите сенсорную кнопку [▼], чтобы выбрать [DSF BASIC1], [DSF BASIC2] или [DSF USER], чтобы выбрать базовую характеристику BASIC или выбрать/вызвать из памяти пользовательской характеристики USER.

3. В меню выбора характеристики нажмите одну из сенсорных кнопок характеристик, чтобы вызвать соответствующий режим звукового поля DSF. Можно также воспользоваться клавишей прямого доступа с соответствующим номером.

* После выбора режима DSF нажмите сенсорную кнопку [MEMO], чтобы скопировать выбранную характеристику как пользовательскую характеристику.

* Чтобы вызвать меню настройки DSF, нажмите клавишу [EDIT]. С его помощью можно настроить свойства выбранной характеристики.

* Чтобы переключаться между характеристиками BASIC и USER, нажимайте клавишу [BAND] в меню выбора

VOL], чтобы вызвать меню настройки громкости НЧ громкоговорителя.

3. С помощью сенсорной кнопки [▲] или [▼] настройте громкость в диапазоне от 0 до 14.

4. Для возврата к стандартному режиму нажмите сенсорную кнопку [RTN]

Ввод заголовков

Вашим настройкам для DSF, G.EQ, VSE и P.EQ можно давать названия и записывать их в память.

1. С помощью клавиши [A-M] выберите режим настройки, для которого Вы желаете ввести заголовок.

2. С помощью сенсорной кнопки [USER] выберите позицию "USR".

3. Нажмите сенсорную кнопку [USER TITLE], чтобы выбрать ячейку памяти, в которую Вы желаете записать заголовок.

4. Нажмите сенсорную кнопку [TITLE] в меню USER TITLE, и дисплей переключится в режим ввода символов.

5. Вводите символы, нажимая на их значки на дисплее.

<- , -> — смещение

BS — возврат со стиранием

□ — пробел

MEMO — память

▼ (▲) — прокрутка

Примечание:

* Можно ввести до 8 символов.

* Чтобы переключить тип символов, нажмите сенсорную клавишу [▲] в левом нижнем углу дисплея.

6. Повторяйте шаг 5 до ввода всего заголовка.
7. На 2 секунды или больше нажмите клавишу [MEMO], чтобы записать заголовок в память и выйти из режима ввода.

8. Еще раз нажмите клавишу [A-M]. Аппарат вернется в прежний режим.

Стандартный режим/

Настройка позиции слушателя

Выбор позиции слушателя

1. С помощью клавиши [A-M] вызовите меню AUDIO MODE.

2. С помощью сенсорной кнопки [▼] выберите «**POSI.SELECT**».

Нажмите сенсорную кнопку [POSI.SELECT], чтобы выбрать тип позиции слушателя.

Можно выбрать FULL SEAT (все сиденья), FRONT-R (передние справа), FRONT-L (передние слева), FRONT (только передние сиденья), REAR (только задние сиденья),

PASS (без эффекта).

* Исходное состояние — "FULL SEAT" (все сиденья).

Точная настройка позиции слушателя

1. С помощью клавиши [A-M] вызовите меню AUDIO MODE.

2. С помощью сенсорной кнопки [▼] выберите «**POSI.DETAIL**».

Нажмите сенсорную кнопку [POSI.DETAIL], чтобы вызвать меню точной настройки позиции слушателя.

3. С помощью сенсорной кнопки [▲] или [▼] настройте желательный баланс фронта и тыла.

Диапазон настройки: 9 тыл...9 фронт.

4. С помощью сенсорной кнопки [◀] или [▶] настройте желательный баланс левого и правого каналов.

Диапазон настройки: 9 левый...9 правый.

5. Для возврата к стандартному режиму еще раз нажмите клавишу [A-M] или дважды — [RTN].

Стандартный режим/

Управление графическим эквалайзером G.EQ

Примечание:

* Настройки, сделанные в стандартном режиме, не работают в профессиональном режиме. И наоборот, настройки, сделанные в профессиональном режиме, не работают в стандартном.

Включение/выключение графического эквалайзера DSF

* Исходное состояние — "ON" (вкл.).

1. С помощью клавиши [A-M] вызовите меню AUDIO MODE.

2. Нажмите сенсорную кнопку [G.EQ ON/OFF] «on» (вкл.) или «off» (выкл.).

3. При каждом нажатии клавиши [ON/OFF] эффект включается или выключается.

4. Для возврата к стандартному режиму еще раз нажмите клавишу [A-M] или дважды — [RTN].

Примечание:

* Если эффект G.EQ отключен, настройки, описанные в разделе «Управление G.EQ», не влияют на источник музыкального сигнала.

Вызов базовой/пользовательской характеристики графического эквалайзера G.EQ

1. С помощью клавиши [A-M] вызовите меню

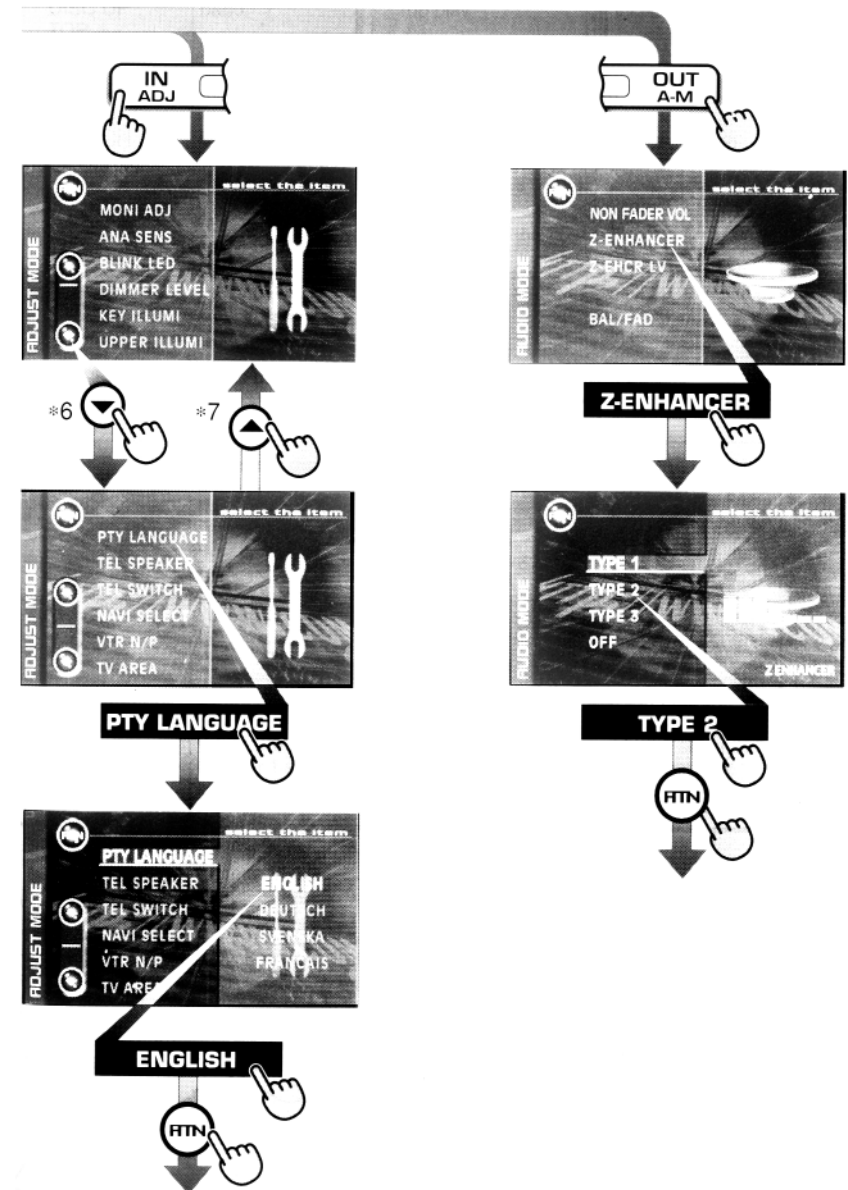

7. ДИСТАНЦИОННОЕ УПРАВЛЕНИЕ

При открытой панели дисплея



Сенсор сигналов дистанционного управления

Диапазон углов: 30° в любом направлении

Передатчик сигнала

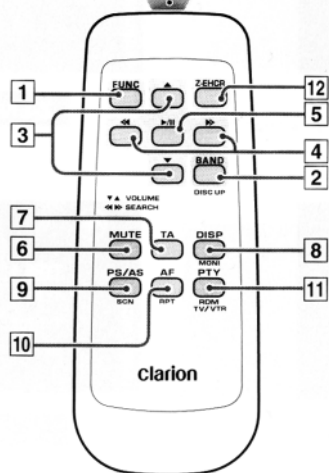

Установка батареек

1. Переверните пульт дистанционного управления и сдвиньте заднюю крышку в направлении, указанном стрелкой.

2. Вставьте в пульт поставляемые вместе с пультом батарейки типа AA (SUM-3, IECR-6/1.5 V), соблюдая полярность, указанную на рисунке, и закройте крышку.

Примечания:

Неправильное использование батареек может привести к их взрыву. Соблюдайте следующие правила:
Заменяйте обе батарейки одновременно.

Не разбирайте батарейки, не нагревайте их и не подвергайте короткому замыканию.

Не бросайте батарейки в огонь.

Утилизируйте батарейки надлежащим образом.

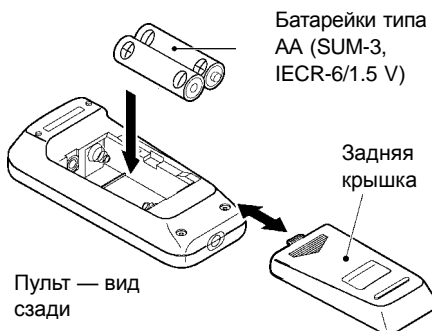

2. Дважды нажав сенсорную кнопку [▼] выберите [BEEP] (мерцание) выберите «ON» (вкл.) или «OFF» (выкл.).
3. Нажмите сенсорную кнопку [ON] (вкл.) или [OFF] (выкл.).
4. Для возврата к предыдущему режиму нажмите клавишу [ADJ] или дважды — [RTN]

Настройка скорости движения экранной заставки

* Исходное состояние — "MID" (средняя).

1. При открытой панели нажмите клавишу [ADJ], чтобы включить контроль выбора настройки.
2. С помощью сенсорной кнопки [DIMMER LEVEL] (мерцание) выберите «HIGH» (быстро), «MID» (средняя) или «LOW» (медленно).
3. Нажмите сенсорную кнопку «HIGH» (быстро), «MID» (средняя) или «LOW» (медленно).
4. Для возврата к предыдущему режиму нажмите клавишу [ADJ] или дважды — [RTN]

Управление DSP

Если к данному аппарату подключить цифровой звуковой процессор DSP DPH913 (приобретается отдельно) с помощью кабеля SeNET, то можно управлять всеми режимами процессора.

Режимы DSP

Для DPH913 предусмотрено 2 режима: стандартный (STD) и профессиональный (PRO). Выберите один из них и настройте звуковое поле и качество звучания.

• **Функции, доступные в обоих режимах**
Автоматическая тонкомпенсация и т.д.

• Стандартный режим

Настройка с помощью графического эквалайзера и DSP.

• Профессиональный режим

Настройка с помощью VSE и параметрического эквалайзера

* При выборе стандартного режима настройки профессионального режима недоступны, а при выборе профессионального режима недоступны настройки стандартного.

* Подробнее работа в каждом из режимов описана в руководстве по эксплуатации DPH913.

* В дальнейшем графический эквалайзер именуется G.EQ, пространственный эквалайзер — VSE, а параметрический эквалайзер — P.EQ.

Общие для всех режимов операции

Настройка выходного сигнала автоматической тонкомпенсации, сабвуфера и полосы частот

1. Нажмите клавишу [ADJ], чтобы включить контроль выбора настройки.
2. С помощью кнопки [▼] выберите "SOUND". Нажмите сенсорную кнопку [SOUND]. Выберите параметр для настройки. Можно выбрать "AUTO LOUD" (уровень автоматической тонкомпенсации), "W-OUT" (выход низкочастотного громкоговорителя), "W-LPF" (полоса НЧ), "HPF" (полоса ВЧ) или "TEST-T" (тестовый сигнал).
Уровень автоматической тонкомпенсации: Настройте от 0 до 10 с помощью кнопок [▲] и [▼].

Выход низкочастотного громкоговорителя: Выберите «STEREO», «MONO» или «OFF».

Полоса НЧ:

Выберите «50Hz», «80Hz» или «100Hz».

Полоса ВЧ:

Выберите «50Hz», «80Hz» или «100Hz».

Тестовый сигнал

Выберите нужный сигнал.

4. По окончании настройки нажмите кнопку [RTN], чтобы вернуться в меню настройки.
5. Для возврата к стандартному режиму нажмите клавишу [ADJ] или дважды — [RTN]

Выбор стандартного или профессионального режима

* Исходное состояние — "STD" (стандартный).

1. Нажмите клавишу [ADJ], чтобы включить контроль выбора настройки.
2. С помощью кнопки [▼] выберите "AC PROCESSOR". Нажмите сенсорную кнопку [AC PROCESSOR].
3. Выберите "PRO" или "STANDARD" (тестовый сигнал).
4. Для возврата к стандартному режиму нажмите клавишу [ADJ]

Настройка уровня НЧ громкоговорителя

1. Нажмите клавишу [ADJ], чтобы включить контроль выбора настройки.
2. Нажмите сенсорную кнопку [WOOFER]

выберите [TEL SWITCH]. Нажав клавишу [TEL SWITCH], выберите «ON» (вкл.), «OFF» (выкл.) или «MUTE» (без звука).

• **OFF :**

Аппарат продолжает нормальную работу, в том числе и при телефонном разговоре.

Примечание:

* Если Вы пользуетесь набором «свободные руки», пожалуйста, установите режим «ON», чтобы прослушивать телефонные разговоры с помощью данного аппарата.

• **ON :**

Вы сможете слушать разговор через громкоговорителя аппарата.

* При разговоре можно подстраивать громкость звука Ваших громкоговорителей с помощью поворотного регулятора.

• **MUTE :**

Во время телефонного разговора звук аппарата приглушается.

3. Нажмите сенсорную кнопку [ON] (вкл.) , [OFF] (выкл.) или [MUTE].

4. Для возврата к предыдущему режиму нажмите клавишу [ADJ].

Настройка выхода на громкоговорителя для сотового телефона

* Исходное состояние — «RIGHT» (внешнее устройство).

* Чтобы подключить телефонный сигнал к выходу, включите разрешение прерывания телефонным разговором.

1. Нажмите клавишу [ADJ], чтобы включить контроль выбора настройки.

2. С помощью сенсорной кнопки [▼] выберите [TEL SPEAKER]. Нажав клавишу [TEL SPEAKER], выберите «LEFT» (слева), или «RIGHT» (справа).

• **LEFT :**

Телефонный разговор слышен из левого громкоговорителя.

• **RIGHT :**

Телефонный разговор слышен из правого громкоговорителя.

3. Нажмите сенсорную кнопку [LEFT] (вкл.) или [RIGHT].

4. Для возврата к предыдущему режиму нажмите клавишу [ADJ].

Индикатор защиты от похищения

Красный индикатор защиты от похищения предназначен для предотвращения кражи. Если из устройства выдвинута СПУ, он мерцает.

* Исходное состояние — «OFF» («выкл.»).

1. Нажмите клавишу [ADJ], чтобы включить контроль выбора настройки.

2. С помощью сенсорной кнопки [BLINK LED] (мерцание) выберите «ON» (вкл.) или «OFF» (выкл.).

3. Нажмите сенсорную кнопку [ON] (вкл.) или [OFF] (выкл.).

4. Для возврата к предыдущему режиму нажмите клавишу [ADJ].

Настройка автоматического регулятора ослабления света

Вы можете настроить сокращенный уровень подсветки. При движении в ночное время автоматический регулятор ослабления, к которому подключен световой датчик, может осуществлять уменьшение яркости света дисплея в соответствии с внешним освещением — во избежание ослепления.

* Исходное состояние:

При выключении света в машине — самое яркое.

При включении света в машине — среднее.

1. При открытой панели нажмите клавишу [ADJ], чтобы включить контроль выбора настройки.

2. С помощью сенсорной кнопки [DIMMER LEVEL] (мерцание) выберите «ON» (вкл.) или «OFF» (выкл.).

3. Настройте уровень с помощью сенсорных кнопок [-] или [+] (выкл.).

4. Для возврата к предыдущему режиму нажмите клавишу [ADJ] или дважды — [RTN]

Настройка подсветки клавиш

* Исходное состояние — «RED» (красная).

1. При открытой панели нажмите клавишу [ADJ], чтобы включить контроль выбора настройки.

2. С помощью сенсорной кнопки [KEY ILLUMI] выберите «RED» (красный.) или «GREEN» (зеленый.).

4. Для возврата к предыдущему режиму нажмите клавишу [ADJ] или дважды — [RTN]

Настройка звукового сигнала

* Можно настроить аппарат так, что при нажатии клавиш он не будет издавать звукового сигнала.

1. При открытой панели нажмите клавишу [ADJ], чтобы включить контроль выбора настройки.

Назначение кнопок пульта дистанционного управления

Режим Клавиша	Радио (RDS)	CD	CD/MD чейнджер DVD чейнджер	Телевизор
1. FUNC	Переключение режимов: радио, DAB, CD, DVD, CD/MD чейнджер, DVD чейнджер, телевизор, VISUAL			
2. BAND DISC UP TOP	Переключение диапазонов приема.	Воспроизведение первого трека.	Переход к следующему по порядку диску.	Переключение диапазонов приема.
3. VOLUME	Регулировка уровня громкости (во всех режимах).			
4. SEARCH	Переход к следующему или предыдущему каналу предварительной настройки.	Переход к следующему или предыдущему треку. При нажатии и удержании в течение 1 секунды и более — ускоренное продвижение в прямом или обратном направлении.	Переход к следующему или предыдущему каналу предварительной настройки.	
5. PLAY/PAUSE	Не имеет действия.	Пауза/воспроизведение.	Не имеет действия.	
6. MUTE	Включение/выключение звука.			
7. TA	Включение/выключение дорожных объявлений.			
8. DISP WIDE	При открытом дисплее — переключение режима дисплея. Если дисплей открыт, при нажатии и удержании в течение 1 секунды или более: Включение/выключение монитора.			Переключение ТВ режима.
9. PS/AS SCN	Сканирование предварительных настроек. При нажатии и удержании в течение 2 секунд — автоматическая запись настройки.	Воспроизведение со сканированием.	Воспроизведение со сканированием. При нажатии и удержании в течение 1 секунды — воспроизведение диска со сканированием.	Сканирование предварительных настроек. При нажатии и удержании в течение 2 секунд — автоматическое сохранение.
10. AF RPT	Вкл./выкл. альтернативной частоты. При нажатии и удержании в течение 1 секунды — вкл./выкл. региональной программы.	Воспроизведение с повтором.	Воспроизведение с повтором. При нажатии и удержании в течение 1 секунды — воспроизведение дисков с повтором.	Не имеет действия.
11. PTY RDM TV/VTR	Вкл./выкл. режима ожидания типа программы.	Воспроизведение в случайном порядке.	Воспроизведение в случайном порядке. При нажатии и удержании в течение 1 секунды — воспроизведение дисков в случайном порядке.	Выбор телевизора или видеомонитора.
12. Z-ENCR	Переключение Z-эквайзера: 1, 2, 3, ВЫКЛ.			

Примечание:

* Некоторые одноименные клавиши основного блока и пульта дистанционного управления имеют разное действие.

* В DVD режиме, пожалуйста, пользуйтесь пультom дистанционного управления, прилагающимся к DVD плееру.

8. МЕРЫ ПРЕДОСТОРОЖНОСТИ

ЖК панель - Общие указания

С целью продления срока работоспособности выполняйте следующие правила:

При парковке автомобиля на улице на длительный срок обязательно закройте ЖК панель в основном блоке. ЖК панель работоспособна при температуре от 0 до 60°C.

Не допускайте попадания на панель каких-либо жидкостей - при питье, с зонта или в других подобных ситуациях. Это может привести к внутренним повреждениям.

Ни в коем случае не разбирайте и не модернизируйте аппарат. Это может привести к повреждениям.

Не вынимайте ЖК панель и не пользуйтесь ей как подставкой. Удары по панели могут привести к появлению трещин, деформаций или другим повреждениям.

Не допускайте прожигания дисплея сигаретой. Это может вызвать неисправность или повредить корпус.

При возникновении проблем обратитесь по месту приобретения аппарата.

Ничего не вставляйте между панелью и основным блоком

Очистка

Очистка корпуса

Аккуратно сотрите грязь мягкой сухой тканью. При сильном загрязнении сотрите его мягкой тканью, смоченной водным раствором нейтрального очистителя, а затем протрите корпус мягкой сухой тканью.

Не применяйте бензин, стеклоочиститель, автомобильные очистители и т.п., так как они могут повредить корпус или вызвать смывание краски. Кроме того, при длительном

при выдвинутой панели.

Ничего не ставьте на дисплей при выдвинутой панели.

Если на сенсор дистанционного управления попадают солнечные лучи, то управление может не работать.

При сильном холоде работа дисплея может замедлиться, а экран - стать темнее, однако это не является признаком неисправности. При повышении температуры нормальная работа дисплея восстановится.

Для ЖК панелей является нормой наличие мелких черных или блестящих точек.

При открытии и закрытии ЖК панели она может на какое-то время приостановиться при остановке двигателя или при сильном холоде.

Сенсорные кнопки дисплея срабатывают при легком нажатии. Не нажимайте на них с большим усилием.

Не нажимайте на обрамление панели сенсорных кнопок с большим усилием. Это может привести к повреждению сенсорных кнопок.

контакте с корпусом резиновых или пластмассовых инструментов на нем могут образоваться пятна.

Очистка ЖК панели

ЖК панель имеет свойство притягивать пыль, поэтому регулярно протирайте ее сухой тканью. Поверхность легко поцарапать, поэтому не прикасайтесь к ней твердыми предметами.

* Ни в коем случае не наклеивайте на диск этикетки и не подписывайте диск ручкой или карандашом.

* Ни в коем случае не вставляйте компакт-диск, если к нему приклеилась липкая лента или что-либо подобное. Если Вы вставите такой диск, то может оказаться невозможным извлечь его из проигрывателя, а проигрыватель может быть поврежден.

* Чтобы извлечь диск из коробки, нажмите в центре коробки и бережно держа диск за края, поднимите его.

* Не пользуйтесь имеющимися в продаже защитными приспособлениями для дисков, дисками со стабилизаторами и т.п. При этом диск может быть поврежден, а механизм проигрывателя может сломаться.

Хранение

Не подвергайте диск воздействию прямого солнечного света или нагреву.

Берегите диск от воздействия избыточной влажности и пыли.

Не держите диск возле обогревателей.

Очистка

Чтобы стереть отпечатки пальцев и пыль, протрите диск мягкой тканью в направлении от центра к краям.

Не пользуйтесь при очистке компакт-диска никакими растворителями наподобие имеющихся в продаже очистителей, антистатиков или разбавителей.

В случае применения специального очистителя для компакт-дисков просушите диск, прежде чем прослушивать его.

Другие операции

Постоянная подсветка клавиш панели управления при включении

Примечание:

* Эта возможность есть только при открытой панели.

* Данная операция обеспечивает подсветку только клавиш [-], [+], [TILT] и [OPEN].

Можно выбрать один из вариантов для включения подсветки клавиш при открытии дисплея: «ON» (вкл.) или «OFF» (выкл.).

«OFF» (выкл.): Подсветка клавиш панели управления включается через 5 секунд.

«ON» (вкл.): Подсветка есть всегда, если аппарат включен.

1. Нажмите клавишу [ADJ], чтобы включить контроль выбора настройки.

2. С помощью сенсорной кнопки [UPPER ILLUMI] выберите «ON» (вкл.) или «OFF» (выкл.).

3. Нажмите сенсорную кнопку [ON] (вкл.) или [OFF] (выкл.).

4. Для возврата к предыдущему режиму нажмите клавишу [ADJ].

* Чтобы вновь выбрать «ON», переключите режим вручную.

Ввод заголовков для диска или станции

Можно записывать в память и видеть на дисплее заголовки длиной до 10 знаков (для CD, CD чейнджера и ТВ каналов). Ниже показано, сколько заголовков можно ввести в каждом из режимов.

Режим	Количество заголовков
CD	50 заголовков
ТВ	15 заголовков
CD чейнджер	
При подключении CDC655Z	60 заголовков
При подключении CDC655Tz	100 заголовков
При подключении CDC1255z	50 заголовков

1. Выберите нужный режим (CD, CD чейнджер, ТВ) с помощью клавиши [FUNC].

2. Выберите CD в чейнджере или включите ТВ канал, для которых Вы хотите записать заголовок, и запустите воспроизведение.

3. Нажмите сенсорную кнопку [TITLE INDEX] в меню MENU дисплея.

Нажмите сенсорную кнопку [INPUT] в меню USER TITLE, чтобы переключить дисплей в режим ввода символов.

4. Вводите символы, нажимая на их значки на дисплее.

<- , -> — смещение

BS — возврат со стиранием

□ — пробел

MEMO — память

▼ (▲) — прокрутка

Примечание:

* Можно ввести до 10 символов.

* Чтобы переключить тип символов, нажмите сенсорную клавишу [▼] в левом нижнем углу дисплея.

5. Повторяйте шаг 4 до ввода всего заголовка.

6. На 2 секунды или больше нажмите клавишу [MEMO], чтобы записать заголовок в память и выйти из режима ввода.

Воспроизведение списка заголовков

Вы можете вывести список заголовков, а затем выбирать из этого списка диск или радиостанцию для воспроизведения.

* Нельзя вывести список заголовков в режимах поисковой настройки, сканирования предварительной настройки, автоматической записи (режимы тюнера, ТВ или DAB). Прежде, чем вызывать список заголовков, выйдите из этих режимов.

1. В режиме радио, CD, CD/MD чейнджера, ТВ или DAB нажмите сенсорную клавишу [P.CH SELECT] (выбор канала — радио/ТВ) или [DISC SELECT] (выбор диска). Выводится список заголовков. При выводе списка можно выполнять следующие операции:

ТЮНЕР: выводятся названия 6 станций (RDS), записанных в память и выведенной на дисплей.

CD/MD чейнджер: выводятся заголовки дисков 1...6 (для чейнджера на 12 CD — диски 7...12 на следующей странице). Если диски не вставлены, выводится сообщение «NO DISC».

ТВ: выводятся названия 6 каналов, записанных в память и выведенного на дисплей.

2. Чтобы перейти на нужный канал или диск, нажмите сенсорную кнопку прямого доступа.

* Для чейнджера на 12 CD перейти к странице с дисками 7...12 можно с помощью клавиши [DISC SELECT].

3. Чтобы вернуться к стандартному режиму дисплея, нажмите сенсорную кнопку [RTN].

Включение/выключение прерывания телефонным разговором

Если Вы подключили к данному аппарату сотовый телефон (при помощи приобретаемого отдельно кабеля), то можно слушать разговор через громкоговорители аппарата.

* Исходное состояние — «OF» («выкл.»).

1. Нажмите клавишу [ADJ], чтобы включить контроль выбора настройки.

2. С помощью сенсорной кнопки [▼]

Правила обращения с компакт-дисками

Пользуйтесь только компакт-дисками с

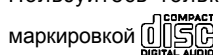

маркировкой

Не пользуйтесь дисками некруглой формы (в виде сердца, восьмигранными и т.п.).

Некоторые CD, записанные на CD-R или CD-RW, не смогут воспроизводиться.

Обращение

В отличие от обычных музыкальных CD, диски CD-R и CD-RW легко портятся при высокой температуре и влажности, и некоторые из них не смогут воспроизводиться. Таким образом, не следует долго хранить их в машине.

У новых дисков могут быть шероховатые края. В таких случаях проигрыватель может не работать или звук будет прерывистым. Чтобы выровнять края диска, воспользуйтесь чем-либо наподобие шариковой ручки.

Шариковая ручка

Шероховатости

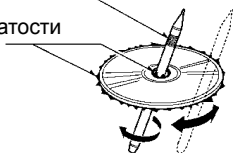

Управление навигационной системой

Режим NAVI

Если подключена навигационная система Clarion (далее - NAVI), появляются следующие возможности:

- * Показ информации NAVI.
- * Управление при помощи боковых кнопок панели или сенсорных кнопок.
- * Звуковая подсказка NAVI.
- * Дистанционное управление навигацией при помощи пульта и оптического сенсора.
- * Если работа аппарата прерывается навигационной системой, звук выключается.
- * Если работа аппарата прерывается навигационной системой при закрытой панели, на дополнительном ЖК дисплее появляется сообщение «ACCS».

Настройка навигационной системы Clarion как дополнительного оборудования

Не забудьте выполнить эту операцию после подключения Clarion NAVI.

* Исходное состояние - «Clarion».

1. При открытой панели нажмите клавишу [ADJ], чтобы вызвать меню настройки.

2. С помощью клавиши [▼] выберите «NAVI SELECT»

Нажмите сенсорную кнопку [NAVI SELECT] и выберите один из следующих вариантов:

«Clarion»: При подключении Clarion NAVI.

«RGB»: Если принимается RGB изображение от аппаратуры другого производителя.

«COMPOSITE»: Если принимается композитное изображение от аппаратуры другого производителя.

3. В случае подключения Clarion NAVI нажмите сенсорную кнопку [Clarion].

Управление NAVI

Переключение между дисплеем NAVI и аудиовизуальным (далее - AV) дисплеем при открытой панели осуществляется при помощи клавиши [NVG/AV] на аппарате или пульте ДУ навигационной системы.

* При срабатывании звукового или визуального прерывания от навигационной системы звук выключается.

При каждом нажатии клавиши [NVG/AV] состояние экрана и звука переключается в следующем порядке:

NVG → NVG + BGM → AV NVG

После завершения расчета, однако, порядок иной:

NVG → NVG - INT → NVG + BGM

→ AV NVG

NVG: Экран и звук NAVI

NVG-INT: Экран и звук для аудио.

В случае прерывания от NAVI звук переключается на нее.

NVG + BGM: Экран NAVI, звук - аудио.

В случае прерывания от NAVI звук переключается на нее.

AV: Экран и звук для аудио.

При отображении дисплея NAVI на открытой панели управление клавишами осуществляется в соответствии с разделом «3. НОМЕНКЛАТУРА».

Примечание:

* Если перейти с помощью клавиши [NVG/AV] в режим AV, то клавиши работают как в обычном режиме.

Подключение видеоаппаратуры

других производителей

С помощью данного аппарата можно просматривать изображения RGB или композитного типа с аппаратуры других производителей.

После подсоединения этой аппаратуры к терминалу RGB не забудьте выполнить процедуру настройки.

1. При открытой панели нажмите клавишу [ADJ], чтобы вызвать меню настройки.

2. С помощью клавиши [▼] выберите «NAVI SELECT»

Нажмите сенсорную кнопку [NAVI SELECT] и выберите один из следующих вариантов:

«Clarion»: При подключении Clarion NAVI.

«RGB»: Если принимается RGB изображение от аппаратуры другого производителя.

«COMPOSITE»: Если принимается композитное изображение от аппаратуры другого производителя.

3. В зависимости от источника видеосигнала нажмите сенсорную кнопку [RGB] или [COMPOSITE].

Переключение дисплея

При открытой панели можно переключать дисплей с режима AV на внешнее оборудование с помощью клавиши [NVG/AV].

9. УПРАВЛЕНИЕ

Примечание: данный раздел следует читать, сверяясь по рисункам раздела 2 «ОРГАНЫ УПРАВЛЕНИЯ».

Основные операции



ВНИМАНИЕ!

Если аппарат включен на максимальной громкости, то при включении и выключении двигателя автомобиля громкий звук способен повредить Ваш слух. Соблюдайте осторожность при установке громкости.

Примечание:

* Включайте аппарат после запуска двигателя.



В положении ACC или ON

Включение аппарата и настройка громкости

Примечание:

* Не следует долгое время пользоваться данным аппаратом, не включая двигатель. Если Вы слишком сильно разрядите аккумулятор, запуск двигателя может оказаться невозможным, а срок службы аккумулятора при этом сокращается.

1. Нажмите клавишу [FUNC].

2. Засветятся подсветка и дисплей. Аппарат автоматически перейдет в последний перед выключением режим и автоматически включит его индикацию на дисплее.

3. Чтобы выключить аппарат, нажмите клавишу [FUNC] и удерживайте ее в течение 1 секунды или более.

Примечание:

* Проверка системы

При первом включении аппарата после подсоединения всех проводов ему необходимо осуществить проверку подключенного оборудования. При включении аппарата, после появления на дисплее сначала сообщения «SYSTEM», а затем — «PUSH PWR», нажмите клавишу [FUNC]. Аппарат приступает к проверке системы. По завершении проверки появится сообщение «COMPLETE» (проверка завершена), и клавишу [FUNC] следует нажать еще раз.

Выбор режима

1. Для смены режима работы нажимайте клавишу [FUNC].

2. При каждом нажатии клавиши [FUNC] режим работы переключается в следующем порядке:

Radio (радио) → DAB (цифровой тюнер) → CD → DVD DECK → CD чейнджер → MD чейнджер → DVD чейнджер → TV (телевизор) → VISUAL → Радио ...

Примечания:

- Если то или иное устройство не подключено к аппарату, посредством CeNET, соответствующий режим включаться не будет.

Настройка громкости

Для настройки громкости нажимайте на клавиши [VOL] + или -:

+ : увеличение громкости.

- : уменьшение громкости.

* Уровень громкости выводится на дисплей в диапазоне от 0 (минимум) до 33 (максимум).



ВНИМАНИЕ!

Во время движения установите уровень громкости, позволяющий слышать звуки снаружи автомобиля.

Переключение режима дисплея

При закрытой панели:

Для выбора желаемого вида дисплея нажимайте клавишу [DISP]. При каждом нажатии клавиши [DISP] дисплей переключается в следующем порядке:

Главный вид



↓
Вспомогательный вид



↓
Точное время



↓
Главный вид

* Выбранный вид дисплея становится исходным. Если выполняется настройка (например, громкости), дисплей временно переключается на контроль данной операции, а затем, спустя несколько секунд после завершения настройки, возвращается к выбранному виду.

* Если имеется заголовок, он выводится на дисплее вспомогательного вида. Если Вы не ввели заголовок, то вместо него выводится запись «-----». Порядок ввода заголовков описан в подразделе «Ввод заголовков» раздела «Прочие функции».

* Некоторые специальные символы в названияхPTY в режиме RDS, в сервисных метках DAB и в режимах CD, MD и телепрограмм не отображаются. Такие символы заменяются пробелами.

* Если сигналы точного времени не принимаются, дисплей имеет вид «СТ--:--».

Вывод режимов на дисплей

При открытой панели:

Чтобы вывести экран меню, нажмите сенсорную кнопку переключения экрана меню при отображении главного меню.

Чтобы вывести список заголовков, нажмите

сенсорную кнопку выбора списка заголовков TITLE LIST (--- SELECT) на экране главного меню.

В списке заголовков хранимые под заголовками элементы выбираются клавишами прямого доступа 1...6.

* В режиме RDS выводятся названия станций предварительной настройки.

* В режиме DAB выводится сервисная метка.

Открытие и включение дисплея

⚠ ПРЕДУПРЕЖДЕНИЕ!

- Чтобы предотвратить разряд аккумулятора, по возможности пользуйтесь данным аппаратом при включенном двигателе.
- При работе ЖК панели не следует располагать руки или пальцы между панелью и основным блоком или между панелью управления автомобиля.

Поднятие ЖК панели

1. Если аппарат выключен, включите его клавишей [FUNC].
2. Нажмите клавишу [OPEN]. ЖК панель автоматически выдвинется и поднимется.

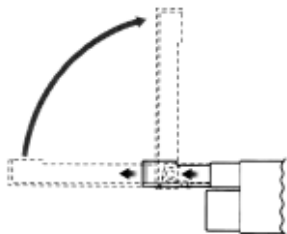

* При открытии и закрытии ЖК панели мерцает светодиод.

Примечание:

* Если ЖК панель останавливается на полпути, нажмите клавишу [OPEN] один раз, чтобы закрыть панель, а затем еще раз, чтобы вновь открыть ее. Аппарат переходит в тот режим дисплея, который был установлен перед последним выключением.

Настройка угла и других параметров ЖК панели

Угол наклона ЖК панели или ее выдвигание из поверхности можно регулировать в соответствии с углом расположения аппарата или направлением освещения в автомобиле.

Чтобы настроить угол

При каждом нажатии клавиши [TILT] ЖК панель наклоняется вперед или назад примерно на 20 градусов. Настройка угла записывается в память.

Примечание:

* Не двигайте ЖК панель руками.

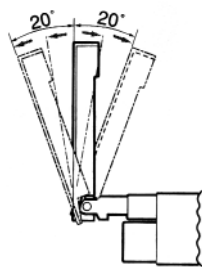

Чтобы настроить положение выдвигения

Нажмите и удерживайте в нажатом положении клавишу [TILT] и отпустите ее, когда услышите звуковой сигнал.

ЖК панель сдвигается вперед или назад. Настройка позиции выдвигения записывается в память.

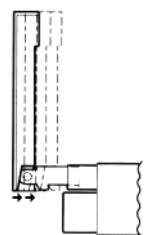

Закрытие ЖК панели

Нажмите клавишу [OPEN], и ЖК панель автоматически закроется.

Примечание:

* Если Вы надолго прекращаете пользоваться аппаратом или выходите из машины, обязательно закрывайте ЖК панель.

Перевод ЖК панели в горизонтальное положение (режим работы кондиционера)

Если ЖК панель мешает работе кондиционера, ее можно временно перевести в горизонтальное положение.

1. Нажмите и удерживайте клавишу [OPEN] при вертикальном положении ЖК панели, а услышав звуковой сигнал, отпустите ее.
2. ЖК панель устанавливается в горизонтальное положение.

* Чтобы вернуть ЖК панель из горизонтального положения в исходное, нажмите клавишу [OPEN].

* Если клавиша не нажимается в течение 10 секунд, панель возвращается в исходное положение после предупреждающего звукового сигнала.

Включение/выключение монитора

Чтобы выключить монитор, нажмите и в течение 1 секунды или более удерживайте клавишу [DISP]. Чтобы вновь включить

6. По окончании настройки для возврата к стандартному виду дисплея нажмите сенсорную кнопку [RTN].

Экстренные сообщения

Любой режим работы может быть прерван экстренными сообщениями. На дисплее появляется индикация "ALARM" (тревога), и принимается сообщение.

* Прерывание RDS не работает во время приема AM радиовещания или телепередач.

• Выключение экстренного сообщения

В меню MENU нажмите сенсорную кнопку [RDS MODE], и на дисплее появится сенсорная кнопка [AF]. Нажмите сенсорную кнопку [AF], и экстренное сообщение прервется.

Переключение языка названий PTY

Можно выбрать один из 4-х языков (английский, немецкий, шведский или французский), на котором будут выводиться названия типов программ.

* Исходное состояние — «ENGLISH» (английский).

1. Нажмите клавишу [ADJ], чтобы включить контроль выбора настройки.
2. С помощью клавиши [▼] выберите "PTY LANGUAGE".

Чтобы сменить язык, нажмите на его значок.

3. Для возврата к предыдущему режиму нажмите клавишу [ADJ].

Настройка громкости ТА, экстренного сообщения (ALARM) и PTY

Громкость ТА, экстренного сообщения (ALARM) и PTY настраивается при прерывании обычной работы в случае их приема.

* Исходное состояние — "15".

Во время прерывания обычной работы в случае приема объявления ТА, экстренного сообщения (ALARM) или программы PTY настройте желаемый уровень громкости с помощью клавиши [VOL].

* По завершении приема ТА, экстренного сообщения (ALARM) и PTY громкость возвращается к прежнему уровню.

Режим цифровых меток

В режиме цифровых меток Digital Label (далее DLS) для каждого сервиса DAB передаются текстовые данные. Данные аппарат отображает до 128 знаков этих данных на дисплее.

* Эта возможность есть только при открытой панели.

Режим вывода DLS

В меню MENU нажмите сенсорную кнопку [LABEL MODE], и в открывшемся меню DLS нажмите сенсорную кнопку [DYNAMIC LABEL]. Для отмены меню DLS и возврата к предыдущему режиму дисплея нажмите сенсорную кнопку [RTN]. Если в сигнале принимаемого сервиса есть данные DLS, то они выводятся в текстовой области дисплея.

Память DLS

До шести принимаемых DLS можно записать в память. В меню MENU нажмите сенсорную кнопку [LABEL MODE], и в открывшемся меню DLS нажмите сенсорную кнопку [DYNAMIC LABEL]. Нажмите сенсорную кнопку [P.ST], а затем нажмите и удерживайте в нажатом положении одну из сенсорных кнопок [MEMO1] ... [MEMO6] в течение 2 или более секунд, и показываемая в данный момент страница DLS запишется в память.

Вызов DLS

Для вызова записанного в память DLS нажмите одну из клавиш прямого доступа. DLS выводится из памяти DLS в 2 строки по 16 знаков с интервалом в 5 секунд (автоматический вызов). Чтобы сократить интервал, нажмите клавишу прямого доступа, не дожидаясь следующей строки DLS (ручной вызов).

Выбор информации

Режим предназначен для включения и выключения прерывания по приему информации. Вы можете включить прерывания для 6 типов информации. Можно выбрать любой из следующих 6 типов: TRAFFIC (Дорожная обстановка), WARNING (Предупреждения), NEWS (Новости), WEATHER (Погода), EVENT (Обзор событий), SPECIAL (Специальный).

* Данная возможность есть только при открытой панели.

1. Прикоснитесь к экрану главного меню, чтобы вызвать меню управления. Нажмите клавишу [ADJ], в меню MENU, и появится сенсорная кнопка [INFORMATION SELECT].

2. С помощью кнопки [INFORMATION SELECT] выберите нужный тип информации.

3. Нажмите сенсорную кнопку [ON] («вкл.») или [OFF] («выкл.»), чтобы включить или выключить нужный тип информации.

4. По завершении настройки нажмите сенсорную кнопку [RTN] для возврата к стандартному виду дисплея.

Тип программы (PTY)

В данном режиме можно прослушивать программы выбранного типа вне зависимости от функционального режима.

* Для DAB и RDS можно выбирать общие типы программ.

* Если принимаются программы типа, выбранного и для DAB и для PTY, приоритет имеет принятая первой.

* В режиме ожидания INFO станции INFO имеют приоритет перед станциями PTY.

* В режиме ожидания ТА станции ТА имеют приоритет перед станциями PTY.

Выбор PTY

1. В меню MENU нажмите сенсорную кнопку [PTY SELECT], и на дисплее появится сенсорная кнопка [PRESET].

Нажмите сенсорную кнопку [PRESET], и аппарат перейдет в режим выбора PTY.

2. Для выбора нужного типа программы нажмите одну из сенсорных кнопок [DIRECT].

* С целью облегчения настройки за кнопками [DIRECT] закреплены следующие типы программ:

Номер клавиши	Тип программы (PTY)	
	ENGLISH	Английский
1	NEWS	Новости
2	INFO	Информация
3	POP M	Поп-музыка
4	SPORT	Спорт
5	CLASSIC	Классика
6	EASY M	Легкая музыка

3. Если в течение 7 секунд после включения

режима выбора PTY ничего не выбрано, режим автоматически выключается.

• Выключение режима ожидания PTY

Нажмите сенсорную кнопку [RDS MODE] в меню MENU. На дисплее появляется сенсорная кнопка [PTY]. При нажатии кнопки индикация «PTY ON» сменится на «PTY OFF». Индикация «PTY» на дисплее гаснет.

Поиск PTY

1. Нажмите сенсорную кнопку [RDS MODE] в меню MENU.

2. Выберите PTY.

3. Нажмите клавишу [SEARCH] [◀] и [▶]. При нажатии клавиши [▶] поиск вещания заданного типа осуществляется в направлении более высоких частот, при нажатии клавиши [◀] — в направлении более низких частот.

* Если вещания выбранного типа нет, настроечный поиск прекращается, и приемник возвращается в режим выбора PTY.

Память предварительных настроек PTY

1. В меню MENU нажмите сенсорную кнопку [PTY SELECT] и одну из клавиш прямого доступа

2. Выберите из списка желаемый тип программы.

3. Если вы нажмете и будете удерживать одну из клавиш прямого доступа в течение 2 или более секунд, то данный PTY запишется в память предварительных настроек.

* Типы программ — те же, что и для RDS тюнера.

Управление меню выбора PTY SELECT при открытой панели

1. В меню MENU нажмите сенсорную кнопку [PTY SELECT], чтобы вызвать меню выбора PTY SELECT.

2. В меню PTY SELECT можно выбрать PTY и настроить память PTY.

Нажмите сенсорную кнопку [PRESET] или [ITEM SELECT], чтобы выбрать пункт «PRESET» или «ITEM SELECT».

3. При выборе «PRESET» можно вызывать данные из памяти PTY и записывать их.

4. Для вызова данных из ячеек памяти PTY нажимайте клавиши прямого доступа 1...6.

При нажатии на клавишу прямого доступа 1...6 выбранный в данный момент PTY записывается в соответствующую ячейку памяти.

5. При выборе «ITEM SELECT» осуществляется выбор любых PTY.

Для выбора PTY нажимайте клавишу [▶] или [◀].

монитор, еще раз нажмите клавишу [DISP].

* При нажатой клавише или во время режима мониторинга безопасности режим отключения монитора блокируется.

Отключение звука

При каждом нажатии клавиши [▶/||] звук выключается и включается.

При выключенном звуке появляется индикация «MUTE».

Выбор типа Z-эквалайзера

Аппарат поставляется с тремя типами звуковых эффектов, записанными в память. Выберите тот из них, который предпочтете.

* Настройка в исходном состоянии — «Z EHCRC OFF» (Z-эквалайзер выключен).

При выборе настройки 1...3 Z-эквалайзера появляется индикация «Z-EHCRC».

- «Z-EHCRC 1»: усиление низких частот

- «Z-EHCRC 2»: усиление высоких частот

- «Z-EHCRC 3»: усиление низких и высоких частот

- «Z-ENHR OFF»: звуковой эффект отсутствует

Примечание:

Не работает при подключении DSP (DPH913) или DVD проигрывателя (DVS970Z).

При закрытой панели:

При каждом нажатии клавиши «Z-E» [9] звуковые эффекты сменяются в следующем порядке:

«Z-EHCRC 1» → «Z-EHCRC 2» → «Z-EHCRC 3» → «Z-EHCRC OFF» → «Z-EHCRC 1» (1 → 2 → 3 → ВЫКЛ → 1)...

Примечание:

* Если панель закрыта, управление возможно только при помощи пульта дистанционного управления.

При открытой панели:

1. Нажмите клавишу [A-M], чтобы переключиться на контроль звукового режима AUDIO-MODE.

2. После вывода меню звукового режима нажмите сенсорную кнопку [Z-ENHANCER], чтобы вызвать меню выбора настройки Z-эквалайзера.

3. После вывода меню выбора настройки Z-эквалайзера выберите желаемый тип настройки, нажав соответствующую сенсорную кнопку:

«TYPE 1» (Z-эквалайзер 1)

«TYPE 2» (Z-эквалайзер 2)

«TYPE 3» (Z-эквалайзер 3)

«OFF» (Z-эквалайзер ВЫКЛ.)

4. По завершении настройки нажмите сенсорную кнопку [RTN] для возврата в меню AUDIO-MODE.

Для возврата к стандартному виду дисплея нажмите в меню AUDIO-MODE сенсорную кнопку [RTN].

* Для перехода к стандартному виду дисплея из меню Z-эквалайзера нажмите клавишу [A-M].

Настройка Z-эквалайзера

Примечание:

* Данная возможность имеется только при открытой панели.

1. Нажмите клавишу [A-M], чтобы переключиться в меню звукового режима AUDIO-MODE.

2. После вывода меню AUDIO-MODE нажмите сенсорную кнопку [Z-EHCRC LV], чтобы вызвать меню настройки уровня Z-эквалайзера.

3. Чтобы выбрать желаемый уровень, воспользуйтесь клавишами [▲] и [▼].

* Если выбран тип 1, Вы можете настраивать низкие частоты в диапазоне ± 2.

* Если выбран тип 2, Вы можете настраивать высокие частоты в диапазоне ± 2.

* Если выбран тип 3, Вы можете настраивать низкие и высокие частоты в диапазоне ± 2.

4. По завершении настройки нажмите в меню ENHANCER LEVEL сенсорную кнопку [RTN] для возврата в меню AUDIO-MODE.

Для возврата к стандартному виду дисплея нажмите в меню AUDIO-MODE сенсорную кнопку [RTN].

* Для перехода к стандартному виду дисплея из меню настройки уровня Z-эквалайзера нажмите клавишу [A-M].

Настройка низких и высоких частот

Примечание:

* Данная возможность имеется только при открытой панели.

* Настройка возможна только при отключенном Z-эквалайзере (Z-EHCRC OFF).

1. Нажмите клавишу [A-M], чтобы переключиться в меню звукового режима AUDIO-MODE.

2. После вывода меню AUDIO-MODE нажмите сенсорную кнопку [BAS/TREB], чтобы вызвать меню настройки низких/высоких частот BASS/TREBLE.

3. Чтобы выбрать желаемый уровень низких/высоких, воспользуйтесь клавишами [▲] и [▼] (диапазон настройки от -6 до +6).

4. По завершении настройки нажмите в меню BASS/TREBLE сенсорную кнопку [RTN] для возврата в меню AUDIO-MODE.

Для возврата к стандартному виду дисплея нажмите в меню AUDIO-MODE сенсорную кнопку [RTN].

* Для перехода к стандартному виду дисплея из меню настройки низких/высоких нажмите клавишу [A-M].

Настройка баланса левый/правый и фронт/тыл

Примечание:

* Данная возможность имеется только при открытой панели.

1. Нажмите клавишу [A-M], чтобы переключиться в меню звукового режима AUDIO-MODE.

2. После вывода меню AUDIO-MODE нажмите

сенсорную кнопку [BAL/FAD], чтобы вызвать меню настройки низких/высоких частот BALANCE/FADER.

3. Чтобы выбрать желаемый баланс левого/правого каналов, воспользуйтесь клавишами [▶] и [◀] (диапазон настройки от 13 left (влево) до 13 right (вправо)).

4. Чтобы выбрать желаемый баланс фронтального/тылового каналов, воспользуйтесь клавишами [▲] и [▼] (диапазон настройки от 12 front (фронт) до 12 rear (тыл)).

5. По завершении настройки нажмите в меню BALANCE/FADER сенсорную кнопку [RTN] для возврата в меню AUDIO-MODE.

Для возврата к стандартному виду дисплея нажмите в меню AUDIO-MODE сенсорную кнопку [RTN].

* Для перехода к стандартному виду дисплея из меню настройки баланса нажмите клавишу [A-M].

Тонкомпенсация

Эффект тонкомпенсации поднимает низкие и высокие частоты, придавая звучанию больше естественности. Пользоваться тонкомпенсацией рекомендуется при прослушивании музыки с небольшой громкостью.

* Данная возможность имеется только при открытой панели.

1. Чтобы включить тонкомпенсацию, нажмите клавишу [A-M] и удерживайте ее в течение не менее чем 1 секунды. На дисплее появится индикация «LD».

2. Чтобы выключить тонкомпенсацию, нажмите клавишу [A-M] и удерживайте ее в течение не менее чем 1 секунды. Индикация «LD» на дисплее исчезнет.

* При включении тонкомпенсации на дисплее подсвечивается индикатор «LD».

Режим точного времени (СТ)

* Данная возможность имеется только при закрытой панели

В данном режиме принимаются сигналы точного времени, передаваемые станцией RDS, и время выводится на дисплей. Дисплей переключается в режим точного времени при нажатии клавиши [DISP]

* Если сигналы точного времени не принимаются, дисплей имеет вид «СТ—:—».

Примечание:

В некоторых странах и регионах сигналы точного времени (в составе данных RDS) не передаются. Поэтому в отдельных регионах точное время может приниматься неправильно.

Переключение дисплея в навигационный режим

Чтобы переключить дисплей в навигационный

режим, причем можно слушать музыку и ТВ, нажмите и удерживайте клавишу [NVI/AV].

* Если клавишу нажать и удерживать, то Вы сможете прослушивать музыку и ТВ при отключенной индикации.

Изменение настроек фоновой картиннки

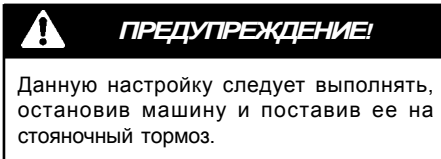

1. Вызовите меню фоновой картиннки, нажав клавишу [DISP].

2. Нажмите сенсорную кнопку, чтобы вызвать меню настроек.

• Чтобы настроить узор и цвет обоев

2-1. Нажмите сенсорную кнопку [WALL PAPER] и выберите «PATTERN» (узор) или «COLOR» (цвет).

2-2. Нажмите сенсорную кнопку [PATTERN] или [COLOR], чтобы выбрать нужный узор или цвет.

2-3. Нажмите на нужный узор или цвет.

• Чтобы настроить движение узора

2-1. Нажмите сенсорную кнопку [MOTION PATTERN], чтобы настроить движущийся узор.

2-2. Нажмите на нужный узор.

• Чтобы настроить ореол

2-1. Нажмите сенсорную кнопку [SPRITE PATTERN], чтобы настроить движущийся узор.

2-2. Нажмите на нужный вид.

3. Еще раз нажмите клавишу [DISP] или дважды нажмите сенсорную кнопку [RTN], чтобы вернуться к стандартному виду дисплея.

Прослушивание радиопередач

1. Переключитесь в режим радио при помощи клавиши [FUNC]. Отобразится частота настройки.

2. Для настройки на станцию сначала переключитесь в нужный диапазон с помощью клавиши [BAND].

При каждом нажатии клавиши [BAND] диапазон переключается в следующем порядке:

FM1 → FM2 → FM3 → AM (MW/LW) → FM1

3. С помощью клавиш [SEARCH] [◀] и [▶] настройтесь на нужную станцию.

записываться в ручную память.

Переключение программ

1. С помощью клавиши [FUNC] настройтесь на станцию DAB.

2. Переключайте программы с помощью клавиш [◀] или [▶].

Примечание:

В зависимости от станции названия программ могут быть одинаковыми.

Сканирование программ

В данном режиме сканируются все принимаемые от данной станции DAB программы с прослушиванием 10-секундных фрагментов каждой. Это удобно при поиске нужной программы.

1. С помощью клавиши [FUNC] настройтесь на станцию DAB.

2. В меню MENU нажмите сенсорную кнопку [SUB MODE], а затем — сенсорную кнопку [SERVICE SCAN].

3. После настройки на нужную программу нажмите клавишу прямого доступа.

Режим альтернативной частоты AF

В этом режиме приемник переключается на другую частоту вещания той же радиовещательной сети с целью достичь оптимального качества.

* Исходное состояние — «ON» («вкл.»).

Выключение функции AF

В меню MENU нажмите сенсорную кнопку [RDS MODE], и на дисплее появится сенсорная кнопка [AF]. Нажмите сенсорную кнопку [AF], индикация «AF ON» (AF вкл.) сменится на «AF OFF» (AF выкл.), и режим выключается. Индикатор «AF» погаснет.

• Включение функции AF

В меню MENU нажмите сенсорную кнопку [RDS MODE], и на дисплее появится сенсорная кнопка [AF]. Нажмите сенсорную кнопку [AF], индикация «AF OFF» (AF выкл.) сменится на «AF ON» (AF вкл.), и режим выключается. Индикатор «AF» погаснет.

* Если прием выбранной станции прекращается надолго, на дисплее появляется индикация «SEARCH», и приемник переходит к поиску этой программы на другой частоте.

* Если прием ухудшается, мерцает индикатор «AF».

• Переключение AF между RDS и DAB

Управление аналогично управлению RDS тюнером.

Функция TA (Дорожные объявления)

Если приемник находится в режиме ожидания дорожных объявлений (TA), то Вы имеете

возможность прослушивать их в приоритетном порядке, как только они начинаются — вне зависимости от режима работы. Вы также можете автоматически настраиваться на дорожные программы.

• Чтобы включить режим TA

При свечении на дисплее индикации «TR» (без «TA») нажмите клавишу [TA]. На дисплее появится индикация «TR» и «TA», а приемник переключается в режим ожидания дорожных объявлений.

Когда объявление начинается, на дисплее появляется индикация «TRA INFO» (дорожная информация), а затем — название программы.

Если во время приема дорожного объявления Вы нажмете клавишу [TA], то оно прерывается, и приемник возвращается в режим ожидания TA.

• Отмена режима ожидания TA

Если Вы нажмете клавишу [TA] при свечении на дисплее индикации «TR» и «TA», на дисплее появляется индикация «TA», а режим ожидания дорожных объявлений выключается.

• Поиск станций с дорожной программой

Если Вы нажмете клавишу [TA], когда на дисплее нет индикации «TR», на дисплее появляется индикация «TA», а приемник автоматически настраивается на станции с дорожными программами.

Режим ожидания INFO (Объявления)

Если в меню «INFO SEL» выбрать тип программы INFORMATION, то в случае приема выбранной информационной программы приемник автоматически переключится на нее.

1. Нажмите и в течение 1 секунды или больше удерживайте клавишу [TA], на дисплее появится индикация «INFO», а приемник перейдет в режим ожидания INFO. Если начинается прием выбранной информации, объявление появляется на дисплее.

* Если нажать и в течение 1 секунды или больше удерживать клавишу [TA] во время приема объявления, прием прекращается, и приемник возвращается в режим ожидания INFO.

2. Для выключения режима ожидания INFO следует нажать и в течение 1 секунды или больше удерживать клавишу [TA].

* Только при подключении DAB тюнера он может управляться даже в режиме RDS тюнера.

Цифровое радиовещание/ Управление цифровым тюнером DAB

О радиовещании DAB

Цифровое радиовещание Digital Audio Broadcasting (в дальнейшем - «DAB») представляет собой совокупность программ, передаваемых одновременно на одной частоте путем сжатия звуковых сигналов.

* Группа программ, передаваемая на одной частоте, называется «ансамблем» (ensemble).

* Некоторые станции DAB передают несколько ансамблей, расширяя разнообразие программ.

* Количество и содержание программ в ансамбле зависит от станции и ее расписания. Так как программы DAB передаются на различных частотах, различные программы можно принимать на обширной территории.

* Станции DAB передают много программ на одной частоте.

* Если Вы включаете аппарат в режиме DAB, программа, прием которой начинается, - одна из тех, что принимались перед выключением аппарата. Если программа в данный момент не принимается, автоматически выбирается другая программа.

* У программ есть названия, как и у PS или RDS.

Примечание:

* Для обеспечения качественного звучания приемник должен настроиться на ансамбль DAB. Пока приемник настраивается на ансамбль DAB, звук отсутствует. Время настройки не имеет определенного значения.

Прослушивание цифрового радиовещания

1. С помощью клавиши [FUNC] переключитесь в режим цифрового тюнера DAB.

2. Если аппарат принимает радиовещание DAB, дисплей переключается в следующем порядке:

Частотный канал → Значок сервиса

Переключение дисплея

Переключаться между главным видом (значок сервиса) и вспомогательным (тип программы PTY) можно при помощи клавиши [D], нажав и удерживая ее не менее 1 секунды.

Примечание:

* Если принимается радиовещание DAB, то вид дисплея в нормальном режиме приема и в случае приема предварительных настроек одинаков.

3. Если прием радиовещания DAB отсутствует, то дисплей переключается в следующем порядке:

Примечание:

* Количество программ и расписание радиовещания зависят от радиостанции DAB.

* Если мощность сигнала DAB падает, громкость звука уменьшается.

Поисковая настройка

1. С помощью клавиши [FUNC] переключитесь в режим цифрового тюнера DAB.

2. Нажмите и не менее 1 секунды удерживайте клавишу [◀] или [▶].

* На дисплее появляется индикация "SEARCHING" (поиск).

3. Когда приемник настраивается на радиостанцию DAB, на дисплее появляется индикация "DAB".

* Если приемник не обнаружит станций DAB, поиск прекращается. Дисплей возвращается в предыдущее состояние.

Ручная настройка

1. С помощью клавиши [FUNC] переключитесь в режим цифрового тюнера DAB.

2. Нажмите и не менее 1 секунды удерживайте клавишу [BAND]. На дисплее появляется индикация "MANU" (ручная).

3. Нажмите и не менее 1 секунды удерживайте клавишу [◀] или [▶], чтобы настроиться на станцию.

* Если в течение 7 секунд ничего не предпринимается, ручная настройка прекращается, а дисплей возвращается в предыдущее состояние.

Вызов предварительных настроек

Для программ DAB аппарат имеет режим ручной памяти. Для кнопок прямого доступа можно назначить до 18 программ (по 6 программ на каждую — [MEM1], [MEM2], [MEM3]).

1. С помощью клавиши [FUNC] переключитесь в режим цифрового тюнера DAB.

2. Нажимайте клавишу [BAND], чтобы переключать дисплей в следующем порядке: [MEM1] → [MEM2] → [MEM3] → [MEM1]...

3. Чтобы вызывать программы предварительной настройки, нажимайте клавиши прямого доступа.

Примечание:

* При нажатии и удержании в течение не менее чем 2 секунд клавиш прямого доступа принимаемая в данный момент программа записывается в ручную память.

Ручная память

1. С помощью клавиши [FUNC] переключитесь в режим цифрового тюнера DAB.

2. Нажмите клавишу [BAND], чтобы выбрать один из вышеописанных вариантов.

3. Нажмите клавишу [◀] или [▶], чтобы настроиться на станцию.

4. Нажмите и не менее 2 секунд удерживайте клавишу прямого доступа (с 1-й по 6-ю), чтобы записать программу.

Примечание:

* Прерывающая программа (PTY или INFO) не может

Настройка

Существует три типа настройки: поисковая настройка, ручная настройка и использование предварительных настроек.

Поисковая настройка

Есть два типа поисковой настройки: прямой поиск (DX), когда настройка на принятые станции происходит по порядку их приема, и локальный поиск (LO), при котором настройка осуществляется только на станции с хорошим качеством сигнала.

1. Переключитесь в нужный диапазон с помощью клавиши [BAND], чтобы выбрать FM или AM (MW/LW — длинные или средние волны).

2. Настройтесь на станцию.

* Если на дисплее появляется индикация "MANU" (ручная настройка), или если при закрытой панели нет индикации «SRCH», нажмите и в течение 1 секунды или более удерживайте клавишу [BAND]. Индикация "MANU" исчезнет (а при закрытой панели — появится индикация «SRCH»), и можно приступить к поисковой настройке.

* Если на дисплее появляется индикация «TA», это означает автоматическую настройку на станцию с дорожной программой.

Прямой поиск

Нажмите клавишу [SEARCH] [◀] или [▶] для автоматического поиска станции.

При нажатии на правую клавишу поиск осуществляется вверх по диапазону частот, при нажатии на левую — вниз по диапазону.

* Когда начинается поиск, на дисплее появляется индикация «DX SEEK».

Локальный поиск

Нажмите и удерживайте в нажатом положении в течение не менее чем 1 секунды клавишу [SEARCH] [◀] или [▶] для автоматического поиска станции. Выбираются станции с хорошим качеством сигнала.

При нажатии на правую клавишу поиск осуществляется вверх по диапазону частот, при нажатии на левую — вниз по диапазону.

* Когда начинается поиск, на дисплее появляется индикация «LO SEEK».

Ручная настройка

Есть два способа настройки: быстрая и по шагам. В пошаговом режиме частота перестраивается каждый раз на величину шага. При быстрой настройке можно быстро настроиться на нужную частоту.

1. Переключитесь в нужный диапазон с помощью клавиши [BAND], чтобы выбрать FM или AM (MW/LW — длинные или средние волны).

* Если на дисплее появляется индикация "MANU" (ручная настройка), или если при закрытой панели нет индикации «SRCH», нажмите и в течение 1 секунды или более удерживайте клавишу [BAND]. Индикация "MANU" исчезнет (а при закрытой панели — появится индикация «SRCH»), и можно приступить к поисковой настройке.

2. Настройтесь на станцию.

• Быстрая настройка

Для настройки на станцию нажмите и удерживайте в течение 1 секунды или более клавишу [SEARCH] [◀] или [▶].

• Пошаговая настройка

Для настройки на станцию нажимайте клавишу [SEARCH] [◀] или [▶].

Примечание:

* Если не нажимать клавиш в течение 7 секунд или более, ручная настройка отменяется.

Настройка на предустановленные станции

1) Нажмите клавишу [BAND] и выберите диапазон.

2) Выберите желаемую станцию с помощью клавиш предустановок [11].

Вызов станций из памяти предварительных настроек

В память предварительных настроек можно записать в общей сложности 24 станции (по 6 в каждом диапазоне — FM1, FM2, FM3 и AM (MW/LW)).

1. Переключитесь в нужный диапазон с помощью клавиши [BAND], чтобы выбрать FM или AM (MW/LW — длинные или средние волны).

2. Нажмите соответствующую номеру станции клавишу прямого доступа.

3. Для записи станции в память предварительных настроек нажмите и в течение 2 или более секунд удерживайте одну из клавиш прямого доступа.

Предварительная настройка вручную

1. Нажмите клавишу [BAND] и выберите диапазон станции предварительной настройки.

2. Настройтесь на станцию предварительной настройки с помощью клавиши [SEARCH] [◀] и [▶].

3. Нажмите клавишу прямого доступа, за которой Вы хотели бы закрепить эту станцию, и удерживайте ее в течение как минимум 2 секунд.

Автоматическая запись

При автоматической записи запоминаются первые 6 станций, найденных при автоматическом поиске. Если найдено меньше 6 станций, то ранее выбранные станции остаются за теми кнопками, за которыми не было закреплено новых станций.

1. Нажмите клавишу **[BAND]** и выберите диапазон (FM или AM (MW/LW)).
2. Нажмите сенсорную кнопку переключения в главном меню и перейдите к меню настройки MENU.
3. В меню MENU нажмите сенсорную кнопку **[SUB MODE]**, и на дисплее появится сенсорная кнопка **[AUTO STORE]**.
4. Нажмите сенсорную кнопку **[AUTO STORE]** и удерживайте ее в течение 2 или более секунд.

Станции с хорошим качеством сигнала автоматически записываются в память предварительных настроек.

* Если автоматическая запись выполняется в диапазоне FM, то станции записываются в FM3, даже если выбран FM1 или FM2. настроек.

Сканирование предварительных настроек

При сканировании осуществляется последовательная настройка на записанные в память предварительных настроек станции. Это удобно при поиске нужной станции в памяти.

1. Нажмите сенсорную кнопку переключения в главном меню и перейдите к меню настройки MENU.
2. В меню MENU нажмите сенсорную кнопку **[SUB MODE]**, и на дисплее появится сенсорная кнопка **[PRESET SCAN]**.
3. Нажмите сенсорную кнопку **[PRESET SCAN]**.
4. После настройки на нужную станцию еще раз нажмите сенсорную кнопку **[PRESET SCAN]**, чтобы завершить операцию.

RDS (Система Радиоданных)

Данный аппарат снабжен декодером системы RDS для приема вещательных станций, передающих данные RDS. Эта система позволяет приемнику отображать название принятой станции (PS), а также автоматически переключаться на более качественно принимаемую частоту (AF), если она становится доступна в результате Вашего передвижения. Кроме того, система может переключаться на прием дорожных объявлений или программы заданного типа из любого режима. Если принимается информация EON, то дополнительно появляется возможность переключения между предустановленными станциями единой сети и переключение с принимаемой станции на дорожные объявления, поступающие от других станций (TP). В некоторых странах эти возможности отсутствуют.

18

Функции RDS доступны только в FM диапазоне.

- AF: альтернативная частота
- PS: название программы
- PTY: тип программы
- EON: приоритетная информация из других сетей
- TP: дорожная информация

* Прерывание RDS не работает во время приема AM радиовещания или телепередач.

Функция AF (Альтернативная частота)

Функция AF позволяет аппарату поддерживать качество приема путем переключения на другие частоты данной радиовещательной сети.

* Исходное состояние — “ON”(«вкл.»).

Вызов меню RDS

Нажмите сенсорную кнопку переключения в главном меню и перейдите к меню настройки MENU.

• Выключение функции AF

В меню MENU нажмите сенсорную кнопку **[RDS MODE]**, и на дисплее появится сенсорная кнопка **[AF]**. Нажмите сенсорную кнопку **[AF]**, индикация **“AF ON”** (AF вкл.) сменится на **“AF OFF”** (AF выкл.), и режим выключается. Индикатор **“AF”** погаснет.

• Включение функции AF

В меню MENU нажмите сенсорную кнопку **[RDS MODE]**, и на дисплее появится сенсорная кнопка **[AF]**. Нажмите сенсорную кнопку **[AF]**, индикация **“AF OFF”** (AF выкл.) сменится на **“AF ON”** (AF вкл.), и режим выключается. Индикатор **“AF”** погаснет.

* Если прием выбранной станции прекращается надолго, на дисплее появляется индикация **“SEARCH”**, и приемник переходит к поиску этой программы на другой частоте.

* Если прием ухудшается, мерцает индикатор **“AF”**.

• Режим AF при совместной работе RDS и DAB

Если одна и та же программа передается как по RDS, так и по DAB, а режим AF включен, приемник автоматически выбирает программу с наилучшим качеством приема.

* Данная возможность реализована только в случае совместной работы с цифровыми тюнерами DAN913 (он приобретается отдельно).

* Исходное состояние — “ON” (“вкл.”).

1. Нажмите клавишу **[ADJ]**, чтобы включить контроль выбора настройки.
2. С помощью клавиши **[▼]** выберите **“LINK ACT”**.
3. Нажмите сенсорную кнопку **[LINK ACT]**, и появится сенсорная кнопка **[LINK ACT ON/OFF]**. Нажмите **[ON]** (вкл.) или **[OFF]** (выкл.).

[PAL], чтобы выбрать видеосистему.

Настройка зоны приема телепередач

При выборе зоны приема телепередач изменяются настройки ТВ тюнера.

1. Нажмите клавишу **[ADJ]**, чтобы включить контроль выбора настройки.
2. С помощью клавиши **[▼]** выберите **“TV AREA”**, при этом выводится список названий стран.

3. Нажмите сенсорную кнопку с названием своей страны.

4. По завершении настройки нажмите в меню TV AREA сенсорную кнопку **[RTN]** для возврата к стандартному виду дисплея.

* Для перехода к стандартному виду дисплея из меню TV AREA нажмите клавишу **[ADJ]** еще раз.

Настройка приема телепередач

При выборе настройки приема телепередач изменяются настройки приема для подключенной к ТВ тюнеру ТВ антенны.

1. Нажмите клавишу **[ADJ]**, чтобы включить контроль выбора настройки.

2. С помощью клавиши **[▼]** выберите **“TV DIVER”**,

Нажмите сенсорную кнопку **[TV DIVER]**, при этом появятся сенсорные кнопки **[ON]** («вкл.») или **[OFF]** («выкл.»).

3. Нажмите сенсорную кнопку **[ON]** («вкл.») или **[OFF]** («выкл.»).

• ON :

Включается визуальная настройка приема.

• OF :

Настройка выключается.

4. Нажмите клавишу **[ADJ]**, чтобы вернуться в предыдущий режим.

Настройка яркости и цветового тона

Примечания:

* Данную операцию можно выполнять только после остановки машины и постановки на ручной тормоз.

* Данная возможность отсутствует при закрытой панели.

* Настройка HUE работает только в режиме NTSC.

* Переключайтесь в тот режим (VTR/VISUAL/DVD), в котором собираетесь смотреть видео.

1. Нажмите клавишу **[ADJ]**, чтобы переключиться в меню настроек.

2. При нажатии на сенсорную кнопку **[MONI ADJ]** появляются сенсорные кнопки **[BRIGHT]**, **[HUE]** и **[COLOR]**. Они предназначены для настройки соответственно яркости, тона и цвета.

«BRIGHT»:

Настройка яркости дисплея.

«HUE»:

Настройка тона цвета (усиление красного или зеленого цвета).

«COLOR»:

Настройка цветового баланса.

3. Настройка уровня осуществляется при помощи сенсорных кнопок:

«BRIGHT»:

[-] или **[+]**

«HUE»:

[R] (красный) или **[G]** (зеленый)

«COLOR»:

[-] или **[+]**

4. По завершении настройки нажмите сенсорную кнопку **[RTN]**, чтобы вернуться в меню настроек ADJ MENU.

Еще раз нажмите сенсорную кнопку **[RTN]**, чтобы вернуться к стандартному виду дисплея.

* Чтобы вернуться к стандартному виду дисплея из меню настройки, еще раз нажмите клавишу **[ADJ]**.

Изменение видимого размера дисплея

* Эта возможность имеется только при открытой панели.

Примечание:

* Операцию нельзя выполнять во время движения.

* Переключайтесь в тот режим (VTR/VISUAL/DVD), в котором собираетесь смотреть видео.

1. Для переключения видимого размера дисплея нажимайте клавишу **[DISP]**. При каждом нажатии клавиши размер дисплея переключается в следующем порядке:

«NORMAL» «WIDE» «F.WIDE» «CINEMA» «NORMAL»

«NORMAL» (обычный вид)

По обе стороны дисплея выводится черная рамка. Обычное телевидение (4:3) в этом режиме показывается без обрезания и искажения.

«WIDE» (широкоэкранный вид)

Изображение продляется влево и вправо.

«F.WIDE» (полноэкранный вид)

Изображение занимает в длину весь экран.

«CINEMA» (режим кино)

Изображение обрезается сверху и снизу.

Примечания:

Если изображение обычного размера (не широкого) выводится во всю ширину монитора в полноэкранном или широкоэкранным режиме, часть изображения по краям будет теряться или искажаться. Для его лучшего понимания можно просматривать это изображение в режиме обычного вида.

* Если изображения накладываются друг на друга, дисплей переключается в полноэкранный режим.

27

сенсорную кнопку [EXTRA SELECT] в меню MENU и выберите сенсорную кнопку [TELEVISION].

Настройка

Существует три типа настройки: поисковая настройка, ручная настройка и использование предварительных настроек.

Поисковая настройка

1. С помощью клавиши [BAND] выберите нужный диапазон (TV1 или TV2). Диапазоны переключаются при каждом нажатии клавиши.
* Если на дисплее появляется индикация «MANU» (ручная настройка), или если при закрытой панели нет индикации «SRCH», нажмите и в течение 1 секунды или более удерживайте клавишу [BAND]. Индикация «MANU» исчезнет (а при закрытой панели — появится индикация «SRCH»), и можно приступить к поисковой настройке.
2. Автоматический поиск каналов осуществляется с помощью клавиш [◀] и [▶]. При нажатии клавиши [▶] поиск каналов осуществляется в направлении более высоких частот, при нажатии клавиши [◀] — в направлении более низких частот.

Ручная настройка

Есть два способа настройки: быстрая и по шагам. В пошаговом режиме частота перестраивается каждый раз на величину шага. При быстрой настройке можно быстро настроиться на нужную частоту.

1. Переключитесь в нужный диапазон с помощью клавиши [BAND], чтобы выбрать нужный диапазон (TV1 или TV2).

* Если на дисплее появляется индикация «MANU» (ручная настройка), или если при закрытой панели нет индикации «SRCH», нажмите и в течение 1 секунды или более удерживайте клавишу [BAND]. Индикация «MANU» исчезнет (а при закрытой панели — появится индикация «SRCH»), и можно приступить к поисковой настройке.

2. Настройтесь на станцию.

• Быстрая настройка

Для настройки на канал нажмите и удерживайте в течение 1 секунды или более клавишу [◀] или [▶].

• Пошаговая настройка

Для настройки на канал нажимайте клавишу [◀] или [▶].

Примечание:

* Если не нажимать клавиш в течение 7 секунд или более, ручная настройка отменяется.

Настройка на предустановленные станции

В память предварительных настроек можно записать в общей сложности 12 каналов (по 6 в каждом диапазоне — TV1 или TV2).

1. Нажмите клавишу [BAND] и выберите диапазон (TV1 или TV2).

2. Выберите нужный канал с помощью клавиш

прямого доступа.

* Чтобы записать станцию в память предварительных настроек, нажмите и в течение 1 секунды или более удерживайте одну из клавиш прямого доступа.

Предварительная настройка вручную

1. Настройтесь на нужный канал путем поисковой или ручной настройки или вызвав ее из памяти предварительных настроек.

2. Нажмите одну из клавиш прямого доступа и удерживайте ее в течение как минимум 2 секунд, чтобы записать канал в память предварительных настроек.

Автоматическая запись

При автоматической записи запоминаются первые 6 ТВ каналов, найденных при автоматическом поиске. Если найдено меньше 6 каналов с качественным сигналом, то ранее настроенные каналы остаются за теми кнопками, которым не было назначено новых каналов.

1. Нажмите клавишу [BAND] и выберите диапазон (TV1 или TV2).

2. В меню MENU нажмите сенсорную кнопку [SUB MODE], и на дисплее появится сенсорная кнопка [AUTO STORE].

3. Нажмите сенсорную кнопку [AUTO STORE] и удерживайте ее в течение 2 или более секунд. Станции с хорошим качеством сигнала автоматически записываются в память предварительных настроек.

Сканирование

предварительных настроек

При сканировании осуществляется последовательная настройка на каналы, записанные в память предварительных настроек. Это удобно при поиске нужного канала в памяти.

1. В меню MENU нажмите сенсорную кнопку [SUB MODE], и на дисплее появится сенсорная кнопка [PRESET SCAN].

Нажмите сенсорную кнопку [PRESET SCAN].
2. После настройки на нужную станцию еще раз нажмите сенсорную кнопку [PRESET SCAN], чтобы завершить операцию.

Переключение видеосистемы между NTSC и PAL

* Данная возможность есть только при открытой панели.

1. Нажмите клавишу [ADJ], чтобы включить контроль выбора настройки.

2. С помощью клавиши [▼] выберите «VTR N/P».

Нажмите сенсорную кнопку [VTR N/P], появятся сенсорные кнопки [NTSC] и [PAL].

3. Нажмите сенсорную кнопку [NTSC] или

ON: Переключение частот между RDS и DAB разрешено.

OFF: Переключение частот между RDS и DAB запрещено.

4. Для возврата к предыдущему режиму нажмите клавишу [ADJ].

Функция REG

(местная программа)

При включении данной функции оптимизируется прием местного радиовещания.

Если функция выключена, то, когда Вы выезжаете в новый район, приемник переключается с принимаемого вещателя района, из которого Вы выехали, на вещание нового района, несмотря на качество сигнала.

* Исходное состояние — «OFF» («выкл.»).

Примечание:

* Если принимается общенациональное вещание (например, BBC 2 FM), то функция не работает.

* Включение/выключение REG работает при включении AF.

• Включение функции REG

При отсутствии на дисплее индикации «REG» нажмите сенсорную кнопку [RDS MODE] в меню MENU. На дисплее появляется сенсорная кнопка [REG]. При нажатии кнопки индикация «REG OFF» сменится на «REG ON». На дисплее появится индикация «REG».

• Выключение функции REG

Нажмите сенсорную кнопку [RDS MODE] в меню MENU. На дисплее появляется сенсорная кнопка [REG]. При нажатии кнопки индикация «REG ON» сменится на «REG OFF». Индикация «REG» на дисплее гаснет.

Ручная настройка на другие местные станции той же сети

1. Данная функция работает при включенной AF и при выключенной REG.

Примечание:

Данная функция работает, когда есть прием местных станций единой сети.

2. Для вызова местной станции нажмите одну из клавиш прямого доступа.

3. Если условия приема вызванной станции недостаточно хороши, еще раз нажмите клавишу прямого доступа с тем же номером. Приемник переключится на другую станцию сети.

Функция TA

(Дорожные объявления)

Если приемник находится в режиме ожидания дорожных объявлений (TA), то Вы имеете возможность прослушивать их в приоритетном порядке, как только они начинаются — вне

зависимости от режима работы. Вы также можете автоматически настраиваться на дорожные программы.

• Чтобы включить режим TA

При свечении на дисплее индикации «TR» (без «TA») нажмите клавишу [TA]. На дисплее появится индикация «TR» и «TA», а приемник переключается в режим ожидания дорожных объявлений.

Когда объявление начинается, на дисплее появляется индикация «TRA INFO» (дорожная информация), а затем — название программы.

Если во время приема дорожного объявления Вы нажмете клавишу [TA], то оно прерывается, и приемник возвращается в режим ожидания TA.

• Отмена режима ожидания TA

Если Вы нажмете клавишу [TA] при свечении на дисплее индикации «TR» и «TA», на дисплее появляется индикация «TA», а режим ожидания дорожных объявлений выключается.

• Установка режима автоматической настройки

Если Вы нажмете клавишу [TA] при свечении на дисплее только индикации «TR» (без «TA») или только индикации «TA» (без «TR»), на дисплее появляется индикация «TA», а приемник автоматически настраивается на станции с дорожными программами.

Примечание:

Если нет приема станций с дорожными программами (TR), приемник находится в режиме автоматической настройки. Для ее прекращения еще раз нажмите клавишу [TA].

Функция автоматической записи TR-станций

В память предварительных настроек можно записать до 6 станций TR. Если найдено меньше 6 станций, то ранее настроенные станции остаются за теми кнопками, которым не было назначено новых станций.

1. При наличии на дисплее индикации «TA» нажмите сенсорную кнопку [SUB MODE] в меню MENU, и на дисплее появится сенсорная кнопка [AUTO STORE].

2. Нажмите сенсорную кнопку [AUTO STORE] и удерживайте ее в течение 2 или более секунд.

Станции TR с хорошим качеством сигнала автоматически записываются в память предварительных настроек.

* Если автоматическая запись выполняется в диапазоне FM, то станции записываются в FM3, даже если выбран FM1 или FM2. настройк.

Тип программы (PTY)

Данная функция позволяет Вам переключаться на программу выбранного типа из любого режима работы.

Для некоторых стран радиовещание PTY пока не реализовано.

В режиме ожидания ТА станции TP имеют приоритет перед всеми типами программ.

* Прерывание RDS не работает во время приема AM радиовещания или телепередач.

* Для некоторых стран радиовещание PTY пока не реализовано.

* В режиме ожидания ТА станции TP имеют приоритет перед всеми типами программ.

Выбор типа программы (PTY)

1. В меню MENU нажмите сенсорную кнопку [PTY SELECT], и на дисплее появится сенсорная кнопка [PRESET].

Нажмите сенсорную кнопку [PRESET], и аппарат перейдет в режим выбора PTY.

2. Для выбора нужного типа программы нажмите одну из сенсорных кнопок [DIRECT].

* С целью облегчения настройки за кнопками [DIRECT] закреплены следующие типы программ:

Номер клавиши	Тип программы (PTY)	
	ENGLISH	Английский
1	NEWS	Новости
2	INFO	Информация
3	POP M	Поп-музыка
4	SPORT	Спорт
5	CLASSIC	Классика
6	EASY M	Легкая музыка

3. Если в течение 7 секунд после включения режима выбора PTY ничего не выбрано, режим автоматически выключается.

• Выключение режима ожидания PTY

Нажмите сенсорную кнопку [RDS MODE] в меню MENU. На дисплее появляется сенсорная кнопка [PTY]. При нажатии кнопки индикация "PTY ON" сменится на "PTY OFF". Индикация "PTY" на дисплее гаснет.

• **Выключение режима прерывания по PTY**
Нажмите сенсорную кнопку [PTY]. (индикация "PTY ON" сменится на "PTY OFF") во время прерывания PTY. Прерывание отменяется, и аппарат возвращается в режим ожидания PTY.

Поиск PTY

1. Нажмите сенсорную кнопку [RDS MODE] в меню MENU.

2. Выберите PTY.

3. Нажмите клавишу [SEARCH] [◀] и [▶]. При нажатии клавиши [▶] поиск вещания заданного типа осуществляется в направлении более высоких частот, при нажатии клавиши [◀] — в направлении более низких частот.

* Если вещания выбранного типа нет, настроечный поиск прекращается, и приемник возвращается в режим выбора PTY.

Память предварительных настроек PTY

1. В меню MENU нажмите сенсорную кнопку [PTY SELECT], и на дисплее появится сенсорная кнопка [ITEM SELECT].

Нажмите сенсорную кнопку [ITEM SELECT], и аппарат перейдет в режим выбора PTY.

2. Выберите из списка желаемый тип программы.

3. Нажмите сенсорную кнопку [P.SET], чтобы вызвать меню предварительных настроек.

При нажатии на значок в течение 2 секунд или более вызывается данный канал памяти предварительных настроек.

4. Если вы нажмете и будете удерживать одну из клавиш прямого доступа в течение 2 или более секунд, то данный PTY запишется в память предварительных настроек.

* Выбрать можно один из 29 типов.

Номер	Тип программы (PTY)	
00	NONE	Нет
01	NEWS	Новости
02	AFFAIRS	События
03	INFO	Информация
04	SPORT	Спорт
05	EDUCATE	Образование
06	DRAMA	Театр
07	CULTURE	Культура
08	SCIENCE	Наука
09	VARIED	Разное
10	POP M	Поп-музыка
11	ROCK M	Рок-музыка
12	EASY M	Легкая музыка
14	CLASSICS	Классика
15	OTHER M	Другая музыка
16	WEATHER	Погода
17	FINANCE	Финансы
18	CHILDREN	Детские передачи
19	SOCIAL	Социальные программы
20	RELIGION	Религия
21	PHONE IN	Телефонные опросы
22	TRAVEL	Туризм
23	LEISURE	Досуг
24	JAZZ	Джаз
25	COUNTRY	Кантри
26	NATION M	Музыка народов мира
27	OLDIES	Ретро
28	FOLK M	Народная
29	DOCUMENT	Репортажи

Режим выполняется до его отмены.

1. В меню MENU нажмите сенсорную кнопку [SUB MODE], и на дисплее появится меню SUB MODE.

Чтобы начать повторное воспроизведение, нажмите сенсорную кнопку [TRACK REPEAT]. На дисплее появится индикация «TRACK REPEAT».

2. Чтобы прекратить повторное воспроизведение, нажмите сенсорную кнопку [TRACK REPEAT] еще раз. Индикация «TRACK REPEAT» на дисплее гаснет, и продолжается нормальное воспроизведение.

Воспроизведение диска с повтором

В этом режиме после воспроизведения всех треков выбранного диска его воспроизведение автоматически начинается вновь с первого трека. Режим автоматически выполняется до его отмены.

1. В меню MENU нажмите сенсорную кнопку [SUB MODE], и на дисплее появится меню SUB MODE.

Чтобы начать повторное воспроизведение, нажмите сенсорную кнопку [DISC REPEAT]. На дисплее появится индикация «DISC REPEAT».

2. Чтобы прекратить повторное воспроизведение, нажмите сенсорную кнопку [DISC REPEAT] еще раз. Индикация «DISC REPEAT» на дисплее гаснет, и продолжается нормальное воспроизведение.

Воспроизведение в случайном порядке

В этом режиме отдельные треки на диске воспроизводятся без определенной последовательности. Режим выполняется до его отмены.

1. В меню MENU нажмите сенсорную кнопку [SUB MODE], и на дисплее появится меню SUB MODE.

Чтобы начать воспроизведение в случайном порядке, нажмите сенсорную кнопку [TRACK RANDOM]. На дисплее появится индикация «TRACK RANDOM».

2. Чтобы прекратить воспроизведение в случайном порядке, нажмите сенсорную кнопку [TRACK RANDOM] еще раз. Индикация «TRACK RANDOM» на дисплее гаснет, и продолжается нормальное воспроизведение.

Воспроизведение диска в случайном порядке

В этом режиме отдельные треки и диски воспроизводятся без определенной последовательности. Режим выполняется до его отмены.

1. В меню MENU нажмите сенсорную кнопку [SUB MODE], и на дисплее появится меню

SUB MODE.

Чтобы начать воспроизведение в случайном порядке, нажмите сенсорную кнопку [DISC RANDOM]. На дисплее появится индикация «DISC RANDOM».

2. Чтобы прекратить воспроизведение в случайном порядке, нажмите сенсорную кнопку [DISC RANDOM] еще раз. Индикация «DISC RANDOM» на дисплее гаснет, и продолжается нормальное воспроизведение.

Управление телевизором

Режимы ТВ тюнера

Если подсоединить приобретенный отдельно ТВ тюнер с помощью кабеля CeNET, то аппарат сможет управлять всеми его режимами. Для просмотра телепередач необходимы ТВ тюнер и монитор.



ПРЕДУПРЕЖДЕНИЕ!

В целях безопасности водитель не должен смотреть телевизор или выполнять операции управления аппаратом во время движения. Имейте в виду, что в некоторых странах законом запрещено смотреть телевизор или управлять им за рулем. Кроме того, на время движения следует устанавливать уровень громкости, позволяющий слышать звуки снаружи машины.

Просмотр телепередач

Примечание:

* В целях Вашей безопасности VRX918R снабжен предохраняющей функцией, которая отключает изображение во время движения машины, и слышен только звук. Изображение можно увидеть только после остановки машины и установки на ручной тормоз.

* После настройки области приема выберите канал. О настройке см. раздел «Настройка области приема».

1. С помощью клавиши [FUNC] выберите режим TV.

2. С помощью клавиши [BAND] выберите нужный диапазон (TV1 или TV2). Диапазоны переключаются при каждом нажатии клавиши.

3. С помощью клавиши [◀] или [▶] настройтесь на нужный канал.

Просмотр видеозаписей

ТВ тюнер имеет входной разъем VTR, к которому можно подключить 1 внешнее устройство. Подключите ко входному разъему ТВ тюнера видеоплеер (VCP) или видеомagneтофон (VCR) с питанием 12 В.

1. В режиме ТВ выберите сенсорную кнопку [VTR], нажав сенсорную кнопку [EXTRA SELECT] в меню MENU

2. Чтобы вернуться к просмотру телепередач,

Чтобы выбрать нужный диск, нажмите сенсорную кнопку [DISC SELECT] и соответствующую сенсорную кнопку прямого доступа (с 1-й по 6-ю), которые появляются на дисплее.

• Выбор диска (7...12) (только для CD чейнджера на 12 дисков)

Еще раз нажмите сенсорную кнопку [DISC SELECT], и на дисплее появятся сенсорные кнопки прямого доступа с 7-й по 12-ю. Нажмите соответствующую сенсорную кнопку прямого доступа (с 7-й по 12-ю).

Выбор MD

При закрытой панели:

Каждое нажатие клавиши прямого доступа соответствует переходу к следующему диску в MD чейнджере.

При открытой панели:

Каждая сенсорная кнопка прямого доступа соответствует загруженному в MD чейнджер диску.

Чтобы выбрать нужный диск, нажмите сенсорную кнопку [DISC SELECT] и соответствующую сенсорную кнопку прямого доступа (с 1-й по 6-ю), которые появляются на дисплее.

Выбор трека

• В прямом направлении

1. Чтобы перейти к началу следующего трека, нажмите клавишу [▶▶].
2. При каждом нажатии клавиши [▶▶] происходит переход к началу следующего трека.

• В обратном направлении

1. Чтобы перейти к началу текущего трека, нажмите клавишу [◀◀].
2. При каждом нажатии клавиши [◀◀] происходит переход к началу предыдущего трека.

Ускоренное продвижение

• В прямом направлении

Для ускоренного продвижения в прямом направлении нажмите клавишу [▶▶] не менее чем на 1 секунду.

• В обратном направлении

Для ускоренного продвижения в обратном направлении нажмите клавишу [◀◀] не менее чем на 1 секунду.

Переход к началу (CD)

В этом режиме CD проигрыватель переходит к первому на диске треку (Track No. 1).

• Для дисков 1...6

Нажмите клавишу прямого доступа (1...6) с номером воспроизводимого CD.

• Для дисков 7...12

Нажмите и удерживайте клавишу прямого доступа (1...6) с номером воспроизводимого CD.

* Если CD не вставлен в гнездо магазина, нажатие клавиши с номером этого диска приведет к ошибке.

Переход к началу (MD)

В этом режиме проигрыватель переходит к первому треку на MD (Track No. 1). Нажмите клавишу прямого доступа (1...6) с номером воспроизводимого MD.

* Если MD не вставлен в гнездо магазина, нажатие клавиши с номером этого диска приведет к ошибке.

Воспроизведение со сканированием

При сканировании поочередно автоматически проигрывается по 10 секунд для каждого из треков на диске. Режим выполняется до его отмены.

* Воспроизведение со сканированием удобно при поиске нужного диска.

1. В меню MENU нажмите сенсорную кнопку [SUB MODE], и на дисплее появится меню SUB MODE.

Чтобы начать воспроизведение со сканированием, нажмите сенсорную кнопку [TRACK SCAN]. На дисплее появится индикация «TRACK SCAN».

2. Чтобы прекратить воспроизведение со сканированием, нажмите сенсорную кнопку [TRACK SCAN] еще раз. Индикация «TRACK SCAN» на дисплее гаснет, и продолжается воспроизведение текущего трека.

Воспроизведение диска со сканированием

При сканировании поочередно автоматически проигрывается по 10 секунд первого из треков каждого из дисков, вставленного в CD (MD) чейнджер. Режим выполняется до его отмены.

* Воспроизведение со сканированием удобно при поиске нужного диска.

1. В меню MENU нажмите сенсорную кнопку [SUB MODE], и на дисплее появится меню SUB MODE.

Чтобы начать воспроизведение со сканированием, нажмите сенсорную кнопку [DISC SCAN]. На дисплее появится индикация «DISC SCAN».

2. Чтобы прекратить воспроизведение со сканированием, нажмите сенсорную кнопку [DISC SCAN] еще раз. Индикация «DISC SCAN» на дисплее гаснет, и продолжается воспроизведение текущего трека.

Повтор воспроизведения

В этом режиме текущий трек повторяется.

Управление меню выбора PTY SELECT при открытой панели

1. В меню MENU нажмите сенсорную кнопку [PTY SELECT], чтобы вызвать меню выбора PTY SELECT.

2. В меню PTY SELECT можно выбрать PTY и настроить память PTY.

Нажмите сенсорную кнопку [PRESET] или [ITEM SELECT], чтобы выбрать пункт «PRESET» или «ITEM SELECT».

3. При выборе «PRESET» можно вызывать данные из памяти PTY и записывать их.

4. Для вызова данных из ячеек памяти PTY нажимайте клавиши прямого доступа 1...6.

При нажатии на клавишу прямого доступа 1...6 выбранный в данный момент PTY записывается в соответствующую ячейку памяти.

5. При выборе «ITEM SELECT» осуществляется выбор любых PTY.

Для выбора PTY нажимайте клавишу [▶] или [◀].

6. По окончании настройки для возврата к стандартному виду дисплея нажмите сенсорную кнопку [RTN].

Экстренные сообщения

Любой режим работы может быть прерван экстренными сообщениями. На дисплее появляется индикация «ALARM» (тревога), и принимается сообщение.

* Прерывание RDS не работает во время приема AM радиовещания или телепередач.

• Выключение экстренного сообщения

В меню MENU нажмите сенсорную кнопку [RDS MODE], и на дисплее появится сенсорная кнопка [AF]. Нажмите сенсорную кнопку [AF], и экстренное сообщение прервется.

Переключение языка названий PTY

Можно выбрать один из 4-х языков (английский, немецкий, шведский или французский), на котором будут выводиться названия типов программ.

* Исходное состояние — «ENGLISH» (английский).

1. Нажмите клавишу [ADJ], чтобы включить контроль выбора настройки.

2. С помощью клавиши [▼] выберите «PTY LANGUAGE».

Чтобы сменить язык, нажмите на его значок.

3. Для возврата к предыдущему режиму нажмите клавишу [ADJ].

Настройка громкости ТА, экстренного сообщения (ALARM) и PTY

Громкость ТА, экстренного сообщения

(ALARM) и PTY настраивается при прерывании обычной работы в случае их приема.

* Исходное состояние — «15».

Во время прерывания обычной работы в случае приема объявления ТА, экстренного сообщения (ALARM) или программы PTY настройте желаемый уровень громкости с помощью клавиши [VOL].

* По завершении приема ТА, экстренного сообщения (ALARM) и PTY громкость возвращается к прежнему уровню.

Управление CD проигрывателем

Загрузка CD

1. Вставьте CD посередине отверстия для установки маркированной стороной вверх. Воспроизведение CD начнется автоматически после загрузки.

Примечания:

* Ни в коем случае не вставляйте в отверстие для установки CD посторонние предметы.

* Если CD вставляется с трудом, возможно, что уже вставлен другой CD или аппарат нуждается в обслуживании.

* Данный аппарат не будет воспроизводить диски без

аркировки , а также диски CD-ROM.

Загрузка 8-см компакт-дисков:

* Для воспроизведения 8-см CD не требуется адаптер.

* Вставляйте 8-см CD посередине отверстия для установки.

4. После загрузки CD ОТКИДНАЯ ПАНЕЛЬ автоматически закроется.

Прслушивание уже загруженных CD

С помощью клавиши [FUNC] перейдите в режим CD. Автоматически начнется воспроизведение. Если CD не загружен, появляется сообщение «NO DISC» (нет диска).

Пауза воспроизведения

1. Для паузы воспроизведения нажмите клавишу [▶/||]. На дисплее появляется индикация «PAUSE».

2. Чтобы возобновить воспроизведение CD, еще раз нажмите клавишу [▶/||].

Извлечение CD

1. Нажмите клавишу [▲]. ОТКИДНАЯ ПАНЕЛЬ откроется, и CD выдвинется наружу. На дисплее появится индикация «EJECT».

Примечание:

* Не следует подталкивать CD при автозагрузке — его можно повредить.

Выбор трека

• В прямом направлении

1. Чтобы перейти к началу следующего трека, нажмите клавишу [▶▶].

2. При каждом нажатии клавиши [▶▶]

происходит переход к началу следующего трека.

- **В обратном направлении**

1. Чтобы перейти к началу текущего трека, нажмите клавишу [◀◀].

2. При каждом нажатии клавиши [◀◀] происходит переход к началу предыдущего трека.

- **Ускоренное продвижение**

- **В прямом направлении**

Для ускоренного продвижения в прямом направлении нажмите клавишу [▶▶] не менее чем на 1 секунду.

- **В обратном направлении**

Для ускоренного продвижения в обратном направлении нажмите клавишу [◀◀] не менее чем на 1 секунду.

- **Переход к началу**

В этом режиме CD проигрыватель переходит к первому на диске треку (Track No. 1). Чтобы перейти к первому треку на диске, нажмите клавишу [BAND].

Вызов меню

Если на экране главное меню, то, чтобы вызвать меню, прикоснитесь к экрану.

* Для возврата к главному меню нажмите клавишу [RTN].

- **Воспроизведение со сканированием**

При сканировании поочередно автоматически проигрывается по 10 секунд каждого из треков на диске. Режим выполняется до его отмены. * Воспроизведение со сканированием удобно при поиске нужного диска.

1. В меню MENU нажмите сенсорную кнопку [SUB MODE], и на дисплее появится меню SUB MODE.

Чтобы начать воспроизведение со сканированием, нажмите сенсорную кнопку [TRACK SCAN]. На дисплее появится индикация «TRACK SCAN».

2. Чтобы прекратить воспроизведение со сканированием, нажмите сенсорную кнопку [TRACK SCAN] еще раз. Индикация «TRACK SCAN» на дисплее гаснет, и продолжается воспроизведение текущего трека.

- **Повтор воспроизведения**

В этом режиме текущий трек повторяется. Режим выполняется до его отмены.

1. В меню MENU нажмите сенсорную кнопку [SUB MODE], и на дисплее появится меню SUB MODE.

Чтобы начать повторное воспроизведение, нажмите сенсорную кнопку [TRACK REPEAT]. На дисплее появится индикация «TRACK REPEAT».

2. Чтобы прекратить повторное воспроизведение, нажмите сенсорную кнопку [TRACK REPEAT] еще раз. Индикация «TRACK REPEAT» на дисплее гаснет, и продолжается нормальное воспроизведение.

- **Воспроизведение в случайном порядке**

В этом режиме отдельные треки на диске воспроизводятся без определенной последовательности. Режим выполняется до его отмены.

1. В меню MENU нажмите сенсорную кнопку [SUB MODE], и на дисплее появится меню SUB MODE.

Чтобы начать воспроизведение в случайном порядке, нажмите сенсорную кнопку [TRACK RANDOM]. На дисплее появится индикация «TRACK RANDOM».

2. Чтобы прекратить воспроизведение в случайном порядке, нажмите сенсорную кнопку [TRACK RANDOM] еще раз. Индикация «TRACK RANDOM» на дисплее гаснет, и продолжается нормальное воспроизведение.

- **Вывод заголовков CD (режим CD)**

Данный аппарат может выводить данные заголовков CD-текста на компакт-дисках, а также пользовательских заголовков, введенных с помощью данного аппарата.

При каждом нажатии и удержании в течение 1 секунды или более клавиши [DISP] режим вывода заголовков переключается в следующем порядке:

- **При закрытой панели:**

“U-TITLE” (пользовательские) → “D-TITLE” (заголовки диска) → “A-TITLE” (имя исполнителя) → “T-TITLE” (Название песни) → “U-TITLE”...

- **Примечание:**

Если диск не содержит CD-текста или если пользовательские заголовки не введены, на дисплее выводится сообщение “NO TITLE” (заголовка нет).

- **При открытой панели:**

При каждом нажатии сенсорной кнопки [TITLE INDEX] в меню MENU режим вывода заголовков переключается в следующем порядке:

Если нажата сенсорная кнопка [TEXT], выводятся название диска, название трека и имя исполнителя. Если нажата сенсорная кнопка [USER], выводятся пользовательские заголовки. При нажатии кнопки [INPUT] экран переключается в режим ввода заголовков.

- **Прокрутка заголовков CD-текста:**

- **Примечание:**

* Эта возможность есть только при открытой панели.

Если CD-текст содержит более 10 букв, Вы

можете прокручивать их.

- **При открытой панели:**

1. Выведите заголовок CD-текста (диск/трек/исполнитель).

2. Чтобы прокрутить заголовок диска, нажмите сенсорную кнопку [SCROLL].

3. Чтобы прокрутить заголовок трека, нажмите сенсорную кнопку [TRACK TITLE] (в ее правой половине появляется сенсорная кнопка [SCROLL]).

4. Чтобы прокручивать имя исполнителя, нажмите сенсорную кнопку [ARTIST TITLE] (в ее правой половине появляется сенсорная кнопка [SCROLL]).

- **Примечание:**

* Если заголовок диска/трека/исполнителя короче 10 букв, то заголовки треков начинают прокручиваться сразу.

- **Управление CD/MD чейнджером**

- **Режимы работы CD/MD чейнджера**

Если Вы подключили с помощью кабеля CeNET CD/MD чейнджер (он приобретается отдельно), то им можно управлять с помощью данного аппарата. Аппарат может управлять двумя чейнджерами (MD и/или CD).

Чтобы начать воспроизведение, с помощью клавиши [FUNC] переключитесь в режим CD/MD чейнджера. Если подключено 2 CD/MD чейнджера, выберите один из них с помощью клавиши [FUNC].

* Если на дисплее появляется сообщение “NO MAG” (нет магнитофона), вставьте в CD чейнджер магнитофон. При загрузке в плейер магнитофона появляется сообщение “LOADING” (проверка диска).

* Если на дисплее появляется сообщение “NO DISC” (нет диска), выньте магнитофон и вставьте диски во все гнезда, а затем вновь вставьте магнитофон в CD чейнджер.

* Если на дисплее появляется сообщение “NO DISC” (нет диска), вставьте в MD чейнджер MD диски.



ВНИМАНИЕ!

В CD чейнджере не воспроизводятся диски CD-ROM.

- **Пауза воспроизведения**

1. Нажмите клавишу [▶/||], чтобы приостановить воспроизведение. На дисплее появляется индикация “PAUSE”.

2. Чтобы возобновить воспроизведение, еще раз нажмите клавишу [▶/||].

* То же можно сделать при помощи сенсорной кнопки [▶/||] меню в режиме CD/MD чейнджера.

- **Просмотр заголовков CD**

Данный аппарат может показывать данные заголовков компакт-дисков CD-

text только при использовании CD-чейнджера, поддерживающего CD-текст. Заголовки длиннее 10 букв обрабатываются так же, как и в режиме CD.

- **Переключение заголовка диска/трека (MD)**

Аппарат может показывать заголовки дисков и треков, записанные на диске. Могут отображаться заголовки длиной до 128 знаков (с прокруткой).

* Заголовок для MD с помощью данного аппарата ввести нельзя.

1. Чтобы показать заголовок, нажмите клавишу [DISP].

2. При каждом нажатии клавиши [DISP] более чем на 1 секунду вид заголовка переключается с диска на трек или обратно. При открытой панели:

1. Прикоснитесь к экрану главного меню, чтобы вызвать меню управления.

2. Нажмите сенсорную кнопку [TITLE INDEX], чтобы вывести заголовки.

3. Прикоснитесь к заголовку трека/диска, который Вы желаете видеть в главном меню.

- **Прокрутка заголовка (MD)**

- **Примечание:**

* Эта возможность есть только при открытой панели.

Заголовки длиннее 10 букв обрабатываются так же, как и в режиме CD.

- **Примечание:**

* Если заголовок диска короче 10 букв, то заголовки треков начинают прокручиваться сразу.

* Если заголовок трека короче 10 букв, то заголовки треков не прокручиваются.

- **Выбор компакт-диска**

- **При закрытой панели:**

Каждое нажатие клавиши прямого доступа соответствует переходу к следующему диску в магазине.

- **Выбор диска (1...6)**

Чтобы выбрать нужный диск, нажмите соответствующую клавишу прямого доступа (с 1-й по 6-ю).

- **Выбор диска (7...12) (только для CD чейнджера на 12 дисков)**

Чтобы выбрать нужный диск, нажмите и не менее 1 секунды удерживайте соответствующую клавишу прямого доступа (с 1-й по 6-ю).

- **При открытой панели:**

Каждое нажатие сенсорной кнопки прямого доступа [DIRECT] соответствует переходу к следующему диску в магазине.

- **Выбор диска (1...6)**