



ТЕЛЕВИЗОР ЦВЕТНОГО ИЗОБРАЖЕНИЯ

Руководство по использованию

DTF-29G5-100
DTF-2950R-100D

RUS

СОДЕРЖАНИЕ

	Пульт дистанционного управления и подключение ТВ	3
	Важные инструкции по безопасности	4
	Установка	4
	Первое включение	5
	Подключение внешних устройств	5
	Ежедневное использование	6
	Описание меню	9
	Телетекст	14

ПУЛЬТ ДИСТАНЦИОННОГО УПРАВЛЕНИЯ И ПОДКЛЮЧЕНИЕ ТВ

ПУЛЬТ ДИСТАНЦИОННОГО УПРАВЛЕНИЯ

Режим ТВ

A1	Включение/выключение
A2	Функция отключения звука
A3	Номера канала 0...9
A4	Режим SLEEP
A5	ТВ/AV
A6	Программа Вверх (Курсор вверх)
A7	Громкость Вниз (Левый курсор)
A8	.
A9	.
A10	.
A11	Пропуск
A12	Передвижение
A13	3D (Выбор звуковых эффектов)
A14	Выбор режима
A15	ZOOM
A16	Функция сигнала возврата
A17	НОРМАЛЬНЫЙ
A18	ОК
A19	МЕНЮ
A20	Громкость Вверх (Правый курсор)
A21	Программа вверх (Курсор вниз)
A22	ТВ → Телетекст
A23	.
A24	.
A25	.
A26	УДАЛИТЬ

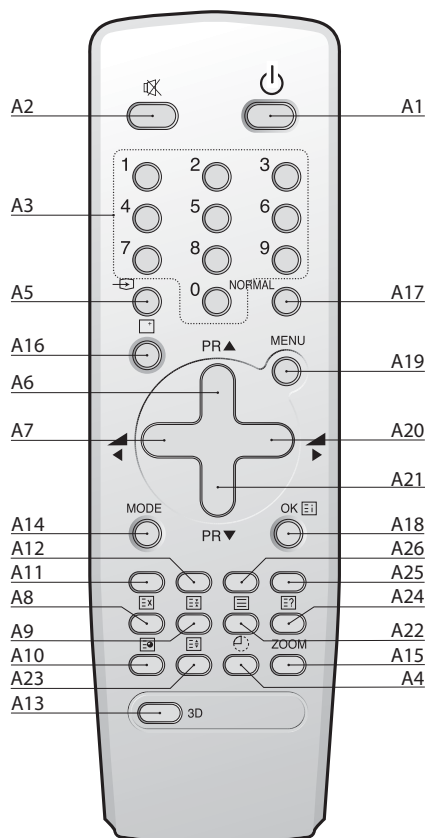

Режим ТЕЛЕТЕКСТ

A1	Включение/выключение
A2	Функция отключения звука
A3	Номера 0...9
A4	.
A5	.
A6	Страница вверх
A7	Громкость Вверх / Яркость Вверх
A8	ОТМЕНА
A9	Удерживание страницы
A10	Под-страница
A11	Красный
A12	Зеленый
A13	.
A14	.
A15	.
A16	.
A17	.
A18	ИНДЕКС
A19	МЕНЮ / Выбор Громкости / Яркости
A20	Громкость Вверх / Яркость Вверх
A21	Страница Вниз
A22	ТЕЛЕТЕКСТ → ТВ
A23	ВЫСОТА
A24	Открытие
A25	Зеленовато-голубой
A26	Желтый

ОРГАНЫ УПРАВЛЕНИЯ

Передняя панель

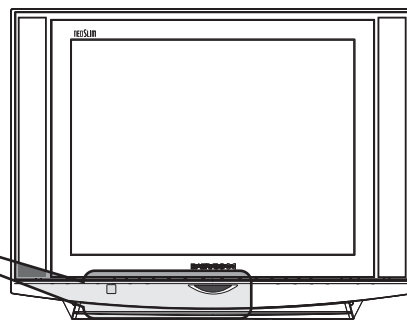
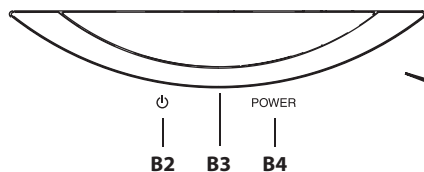
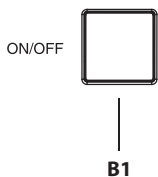

- B1** Кнопка включения питания (MAIN POWER)
- B2** Индикатор дежурного режима (Stand-by)
- B3** Приемник ИК-излучения
- B4** Индикатор включения питания
- B5** Кнопки Программа Вверх/Вниз
- B6** Кнопки Громкость Вверх/Вниз
- B7** Кнопка ТВ/AV
- B8** Кнопка MENU
- B9** Разъем Переднего Видео входа
- B10** Разъем Переднего Аудио Входа (Л+П)
- B11** Разъем передней панели S-Video
- B12** Разъем для наушников

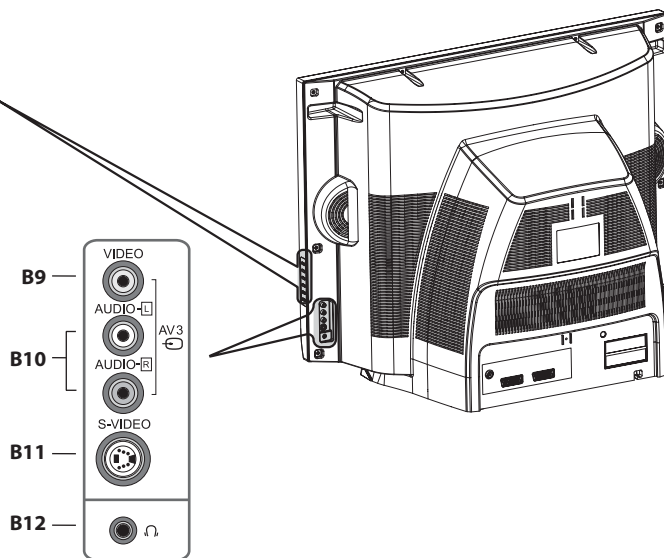
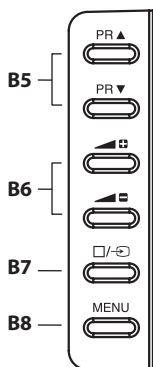

Задняя панель

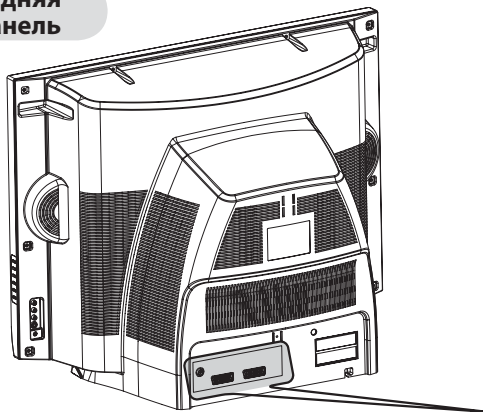

- C1** Разъем антенны
- C2** Розетка Scart1
- C3** Розетка Scart2

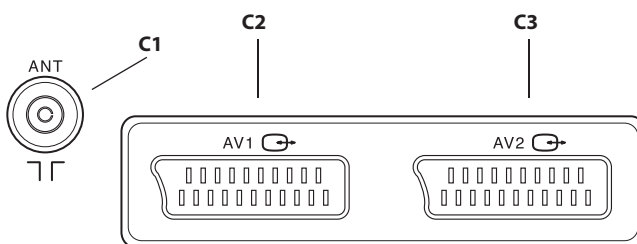

ВАЖНЫЕ ИНСТРУКЦИИ ПО БЕЗОПАСНОСТИ



ВОДА И ВЛАГА

Никогда не устанавливайте устройство в местах с повышенной влажностью: во влажном подвале, ванне. Не ставьте никогда контейнер с водой на устройство.



ЖАРА

Никогда не ставьте устройство около нагревателя. Никогда не ставьте открытый источник пламени, например, свечу, на поверхность устройства.



ВЕНТИЛЯЦИЯ

Не закрывайте вентиляционные отверстия на корпусе и никогда не устанавливайте в ограниченном пространстве, например, в книжном шкафу или мебельном гарнитуре, если только не осуществляется нормальная вентиляция. Оставьте минимум 10 см пространства вокруг устройства.



ПОПАДАНИЕ ПРЕДМЕТОВ В КОРПУС

Не вставляйте никакие посторонние предметы, такие как иголки и монеты, в вентиляционные отверстия.



ГРОЗА (МОЛНИЯ)

Вы должны отключить устройство от источников питания и антенной системы во время грозы.



ОЧИСТКА

Отключите устройство от источников питания во время очистки.



ПОСЛЕ ПЕРЕМЕЩЕНИЯ УСТРОЙСТВА

Если устройство переместили или перевернули, кнопка ОСНОВНОГО ПИТАНИЯ (ПУСКА) должна быть выключена, как минимум, на 15 минут для того, чтобы исчезли цветные пятна с экрана.



УТИЛИЗАЦИЯ ОТРАБОТАВШЕГО ЭЛЕКТРИЧЕСКОГО И ЭЛЕКТРОННОГО ОБОРУДОВАНИЯ

Данная эмблема на продукте, аксессуарах или упаковке означает, что данный прибор не должен являться бытовыми отходами.

Пожалуйста, выбрасывайте данное оборудование в специальные контейнеры для электронных изделий. В странах Европы используются отдельные системы для сбора, отработавшего электронного оборудования. Следуя данным указаниям, вы помогаете избежать загрязнения окружающей среды и заботитесь о здоровье людей.

Повторная переработка данных материалов позволяет экономить природные ресурсы.

Для получения более детальной информации о переработке данных материалов обращайтесь в специальные городские службы по утилизации отходов, либо в магазин, где Вы приобрели данный товар.



УСТАНОВКА

Предупреждение:

Соблюдайте полярность батарей.

Батареи

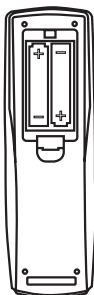
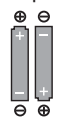

Откройте отделение для батарей в пульте дистанционного управления (с задней стороны) и вставьте две батареи типа 1.5 В AAA.

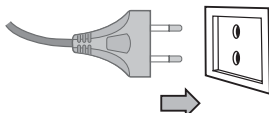

Вставьте сетевой шнур в розетку питания в 230 В 50 Гц AC.

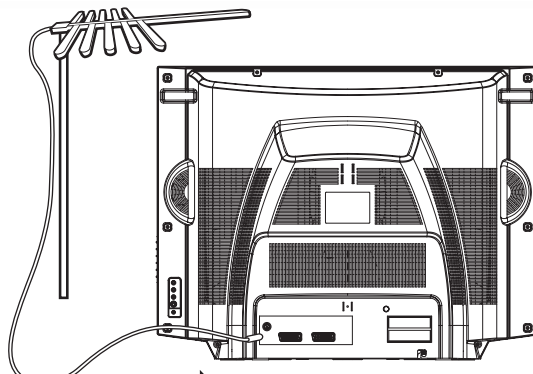

Подключите антенну к разъему для антенны (C3).

ВКЛЮЧЕНИЕ И ВЫКЛЮЧЕНИЕ

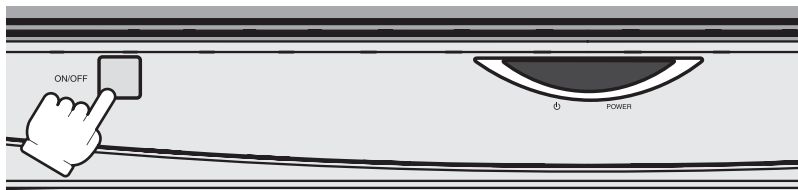

Кнопка ПУСКА на телевизоре, а также используйте кнопку ОСНОВНОЕ ПИТАНИЕ (ПУСК) на передней панели ТВ (B1). Выберите предпочитаемый иностранный язык из МЕНЮ языков (см. раздел ПЕРВОЕ ВКЛЮЧЕНИЕ на странице 5). Нажмите кнопку Отключения звука (MUTE) на пульте дистанционного управления для введения главного меню. Выберите Меню установки для настройки и запоминания ТВ программ.

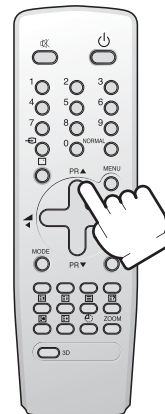



ПЕРВОЕ ВКЛЮЧЕНИЕ

МЕНЮ ИНОСТРАННЫХ ЯЗЫКОВ

При первом включении телевизора на экране появится МЕНЮ иностранных языков. Его назначением является выбор языка, на котором будет отображаться информация меню OSD (On Screen Display) меню. Пользователь должен выбрать предпочитаемый язык до перехода к следующим установкам.

Установленный язык может еще быть изменен (модифицирован) в меню ФУНКЦИИ (см. раздел ОПИСАНИЕ МЕНЮ).

Сокращения, используемые в меню, совпадают с кодами страны (например, GB= Английский, RUS= Русский)

ЯЗЫК				
BG	CZ	D	DK	E
F	FIN	GB	GR	H
I	N	NL	PL	RO
RUS	S			

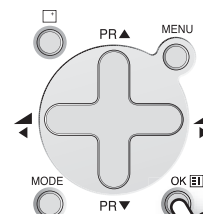
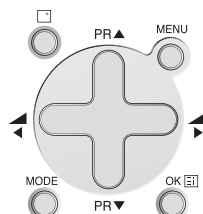

Выбор осуществляется кнопками на пульте дистанционного управления КУРСОР Вверх (A6)/ КУРСОР Вниз (A21) и кнопками КУРСОР Правый/Левый (A7).

Как только Вы сделали свой выбор, нажмите кнопку ОК (A18) для подтверждения, после чего меню исчезнет. В дальнейшем, при включении телевизора меню появляться не будет.

Примечание: Отображенные иностранные языки могут быть изменены или модифицированы без предварительного предупреждения.

АВТОМАТИЧЕСКАЯ НАСТРОЙКА

Система автоматической настройки

Если у Вас имеется спутниковый декодер: Если Ваш декодер подключен к телевизору через антенный разъем (C3), Вы должны включить демодулятор и настроить Sky News перед началом ATSS(АВТОПОИСК).

ATSS= Automatic Tuning and Sorting System. Для запуска функции АВТОПОИСК:

- Выберите функцию АВТОПОИСК.
- Выберите требуемую страну
- Нажмите и удерживайте нажатой кнопку ОК (A18) для включения автоматической настройки.

Функция АВТОПОИСК будет запущена, когда фраза «Пожалуйста, ждите!» появится (в красном цвете) в боксе разъясняющих инструкций, под меню установки.

Когда функция АВТОПОИСК будет завершена, сохраненные программы высветятся на дисплее экрана при использовании Меню редактирования (для Выхода из опции настройки перед тем, как автоматическая настройка завершится, нажмите кнопку MENU на пульте управления (A19)).



ПОДКЛЮЧЕНИЕ ВНЕШНИХ УСТРОЙСТВ

Разъемы Scart 1 (C2), Scart 2 (C3) на задней стороне, AV разъем на передней (B9) (B10) и S-VHS разъем (B11) предназначены для подключения аудио-видео устройств.

Задняя панель

Задний разъем scart 1 (AV1)

Данный разъем (C2) имеет аудио/видео входы и выходы. Рекомендуется подключить к данному разъему автоматическую включающуюся AV аппаратуру, такую как платные ТВ-декодеры, видео-игры, DVD плееры и большинство других аудио/видео приборов.

В большинстве случаев, при подключении аппаратуры к этой розетке, телевизор автоматически переключается на AV режим. Если этого не происходит, используйте кнопки TV/AV (A5) или (B7) для выбора AV1.

Задний разъем scart 2 (AV2)

Данный разъем (C3) имеет аудио/видео входы и выходы. Автоматически включающаяся аппаратура AV (например, большинство аудио-видео приборов) может быть подключена к этой розетке. В большинстве случаев, при подключении аппаратуры к этой розетке, телевизор автоматически переключается на режим AV. Если этого не происходит, используйте кнопки TV/AV (A5) или (B7) для выбора AV2.

Вы также можете получить сигнал на разъеме S-VHS, поступающий с тыльной розетки SCART2, выбрав SVHS2 с помощью кнопок TV/AV (A5) или (B7).

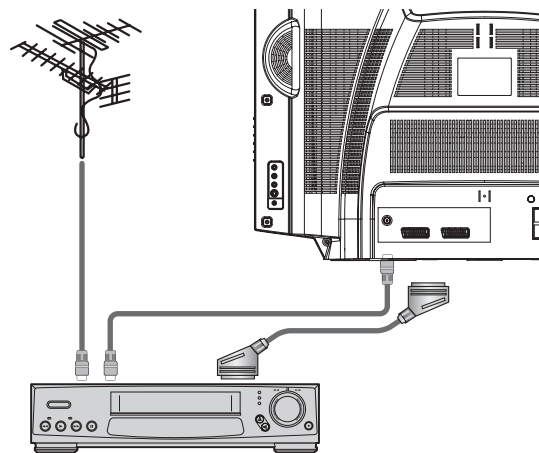

VCR/DVD/Видео игра/Платный ТВ декодер

Важно: Если Ваша видео аппаратура не имеет розетки Scart или, если Вы хотите использовать только подключение с помощью антенны (RF) (что не рекомендуется), тогда Вам нужно использовать канал PR 00 на телевизоре для лучшего воспроизведения.

Боковая панель

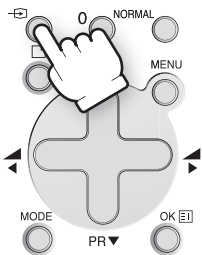

Выбор TV/AV

Функция позволяет переключиться между ТВ и внешними источниками.

При повторном нажатии кнопки на пульте дистанционного управления TV/AV (A5) или кнопки на передней панели TV/AV (B7), дисплей на экране поменяется, как показано:

AV1 → AV2 → SVHS2 → AV3 → SVHS3 → TV

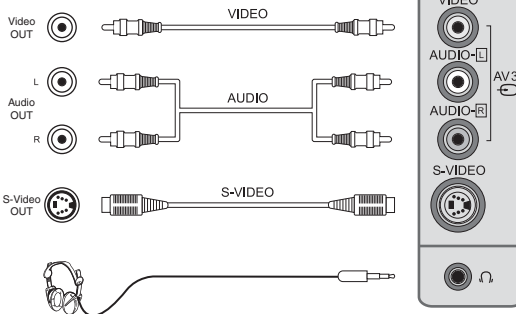

Передняя AV розетка (AV3)

Боковая AV розетка (B9) – (B10) имеет аудио и видео входы. Для переключения с телевизора на эти входы, используйте кнопки ТВ/AV (A5) или (B7) и выберите AV3.

Боковой разъем S-Video

Боковой разъем S-Video (B11) имеет только видео входы. Необходимо подключить аудио входы к розетке (B10) для того, чтобы иметь аудио и видео. Для переключения с ТВ на эти входы, используйте кнопки TV/AV (A5) или (B7) и выберите опцию SVHS3.

Разъем для наушников

Для того, чтобы слушать звук ТВ через наушники, вставьте 3.5 мм разъем наушников в разъем для наушников на передней панели (B12). Звук динамиков будет автоматически отключен.

ЕЖЕДНЕВНОЕ ИСПОЛЬЗОВАНИЕ

ВКЛЮЧЕНИЕ ТЕЛЕВИЗОРА

1) Если индикатор stand-by (B2)- красный, то телевизор переходит в режим stand-by. Вы можете включить ТВ, нажав кнопку POWER на пульте дистанционного управления (A1), Кнопки Номеров 0...9 (A3) или кнопки Программа Вверх (A6)/Вниз (A21). На передней панели ТВ кнопки Программа Вверх/Вниз (B5) тоже могут быть использованы.

Как только Вы включили, индикатор stand-by переключается на зеленый цвет, и на экране появляется изображение.

2) Если индикатор stand-by (B2) не горит, то телевизор выключен. Вы должны нажать кнопку на передней панели телевизора MAIN POWER (ОСНОВНОЕ ПИТАНИЕ) (B1). Если изображение не появится, то индикатор stand-by загорится красным цветом. В этом случае, используйте пульт дистанционного управления, как описано в пункте 1).

3) Если индикатор stand-by (B2) мигает красным и зеленым цветами, то телевизор находится в режиме детской блокировки. Необходимо использовать кнопку POWER (A1) на пульте дистанционного управления, кнопку Номеров 0...9 (A3) или кнопку ПРОГРАММА Вверх/Вниз (B9). Кнопки на передней панели ПРОГРАММА Вверх/Вниз (B5) не будут работать.

Как только Вы включили, индикатор stand-by переключается на зеленый цвет, и на экране появится изображение.

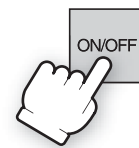
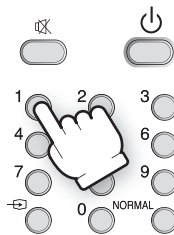
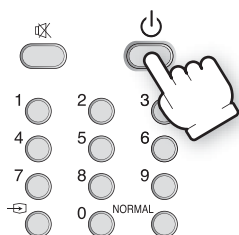

ВЫКЛЮЧЕНИЕ ТЕЛЕВИЗОРА

1) Нажатием кнопки POWER на пульте дистанционного управления (A1), Вы можете выключить режим stand-by (низкий уровень энергопотребления), что также позволяет Вам быстро перезапустить устройство с помощью пульта дистанционного управления (см. выше: **ВКЛЮЧЕНИЕ ТВ**).

2) Нажатием кнопки MAIN POWER на передней панели ТВ (B1), Вы можете полностью прекратить энергопитание телевизора. В этом случае, Вы должны использовать ту же самую кнопку POWER на передней панели (B1) для включения еще раз (см. выше: **ВКЛЮЧЕНИЕ ТВ**).

Пометка: Если сигнал трансляции не появится в течение 30 минут, телевизор автоматически переключится на режим stand-by.

ВЫБОР ПРОГРАММЫ (ОТ 0 ДО 99)

Прямой выбор

Используйте кнопку Номер 0...9 на пульте дистанционного управления (A3).

Для двух цифровых программных номеров, введите вторую цифру через 2 секунды.

Переключение Вверх/Вниз

Используйте кнопки ПРОГРАММА Вверх (A6) / Вниз (A21) или кнопки ПРОГРАММА Вверх / Вниз (B9) на передней панели телевизора.

КОНТРОЛЬ ЗВУКА

РЕГУЛИРОВКА ГРОМКОСТИ

Используйте кнопки ГРОМКОСТЬ Вверх (A20) / ГРОМКОСТЬ Вниз (A7) или кнопки ГРОМКОСТЬ Вверх / ГРОМКОСТЬ Вниз (B8) на передней панели ТВ для регулирования громкости звука.

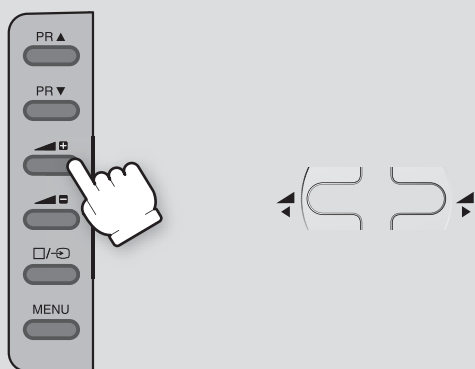

ФУНКЦИЯ ОТКЛЮЧЕНИЯ ЗВУКА (MUTE)

Отключите звук нажатием кнопки ОТКЛЮЧЕНИЕ ЗВУКА (A2) на пульте дистанционного управления.

На экране высветится значок . Предыдущая установка звука вернется после повторного нажатия той же кнопки.

Если используется функция, связанная со звуком (например, ЗВУК 3D), то функция отключения звука будет также отменена.

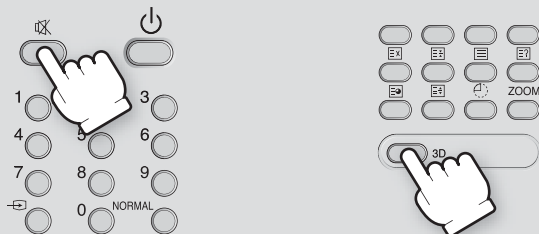

Произведено по лицензии лаборатории Dolby Laboratories, слово "Dolby" и двойной знак буквы D являются торговыми марками лаборатории Dolby Laboratories.

ПЕРЕКЛЮЧЕНИЕ МОНО-СТЕРЕО

-Если Вы не можете добиться хорошего качества звука программы из-за слабого приема, Вы можете принудительно осуществить перемену стерео сигнала на моно трансляцию, нажав кнопку РЕЖИМ на пульте дистанционного управления (A14). Затем дисплей статуса программы покажет надпись «MONO » (в красном цвете).

-С другой стороны, во время программы с трансляцией двойного иностранного языка, кнопка РЕЖИМ (A14) позволяет Вам перескакивать между первым и вторым иностранными языками. Дисплей статуса программы покажет «Двойной 1» или «Двойной 2» (плюс NICAM в соответствии с полученным сигналом).

Для возврата в изначальное положение нажмите опять кнопку РЕЖИМ (A14).

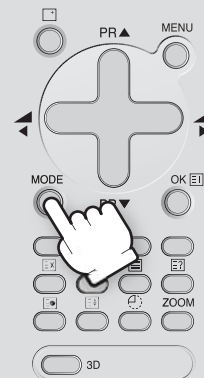

ЗВУКОВЫЕ ЭФФЕКТЫ

Звуковой эффект ПРОСТРАНСТВО доступен при использовании кнопки 3D (A13) на пульте дистанционного управления.

На экране высветится следующее:

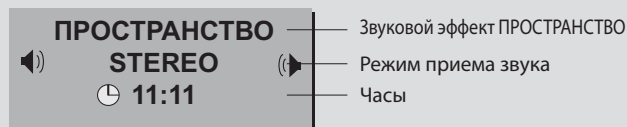

Для возврата к изначальному звуку нажмите еще раз кнопку 3D (A13). На дисплее высветится следующее:



В качестве опции звуковые эффекты ПАНОРАМА, УСИЛИТЕЛЬ НИЗК. ЧАСТОТ и VIRTUAL DOLBY доступны при нажатии той же кнопки.

Для других регулировок (баланс, эквалайзер, басс, сопрано) используйте меню Звук (стр. 10).

КОНТРОЛЬ ИЗОБРАЖЕНИЯ

Можно выбрать три настройки изображения, используя кнопку «NORMAL» на пульте дистанционного управления (A 17):

- СТАНДАРТ 1 (стандартное контрастное изображение)
- СТАНДАРТ 2 (стандартное неконтрастное изображение)
- ЛЮБИМЫЙ

Для регулировки яркости, контрастности, цвета, резкости изображения используйте меню изображения «ИЗОБРАЖ.». При получении сигнала NTSC возможно настроить и тон.

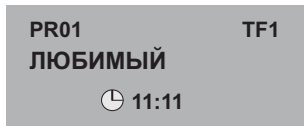
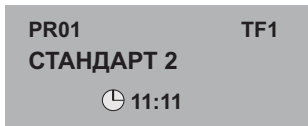
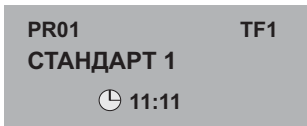
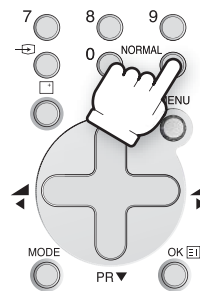

«ЗАСТЫВШЕЕ ИЗОБРАЖЕНИЕ»

Данный телевизор воспроизводит изображение при 100 Гц. Он имеет дополнительную функцию «ЗАСТЫВШЕГО» ИЗОБРАЖЕНИЯ, которая удерживает текущее изображение на экране (похожий эффект функции паузы видео плеера). Для «замораживания» изображения нажмите на желтую кнопку «ЗАСТЫТЬ» (A26). Данная функция доступна с любого источника сигнала (от антенны, видео плеера, DVD).

Экран покажет, что функция «ЗАСТЫТЬ» активизирована. Второе нажатие на ту же кнопку (A26), вход в ГЛАВНОЕ МЕНЮ (A19) или изменение программы отменяют функцию «ЗАСТЫТЬ».

ИНДИКАЦИЯ СОСТОЯНИЯ ПРОГРАММЫ

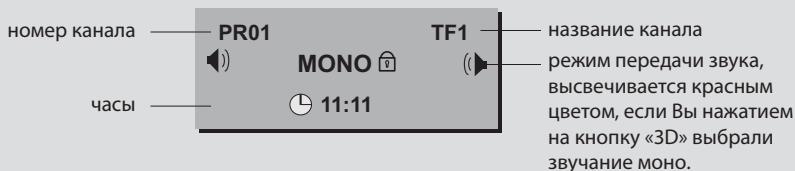

Для индикации состояния программы (только в течение 4 секунд) нажмите кнопку «Recall» (A 16) на пульте управления. Такое изображение появляется также после выбора программы или после переключения на телевизор.

ФУНКЦИЯ SNA (РЕЖИМ SLEEP)

Телевизор выключится (перейдет в резервный режим) после определенного промежутка времени, который Вы сами выберете. При двойном нажатии на кнопку пульта управления «Sleep» (A 4) появится следующая настройка:

ВЫКЛ. → 20 мин. → 40 мин. → 60 мин. → 80 мин. → 100 мин. → 120 мин. → ВЫКЛ.

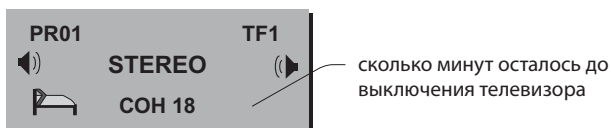
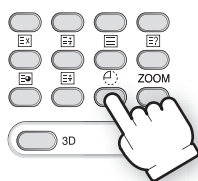

Время, оставшееся до выключения телевизора можно снова увидеть, нажав на кнопку пульта «Sleep» (A 4). Второе нажатие на эту кнопку приведет к изменению времени, оставшемуся до выключения телевизора.

ВЫБОР ФОРМАТА

АВТО установка:

Если данные о формате изображения получены, тогда будет автоматически выбран наиболее приемлемый формат ZOOM. При отсутствии таких данных, ошибка формата ZOOM будет выбрана (см. страницу 13, функция АВТО ZOOM под меню ФУНКЦИИ).

Иначе, предпочитаемый режим пользователя может прийти в действие при повторном нажатии кнопки ZOOM на пульте управления (A15).

Возможны следующие форматы изображения: АВТО → 14:9 → 16:9 → ПОЛНЫЙ ЭКРАН → ЛЮБИМЫЙ → АВТО.

Формат ЛЮБИМЫЙ

Он содержит предпочитаемые пользователем установки. Для того, чтобы ввести новые установки, необходимо:

- Просмотреть список доступных форматов при помощи кнопки ZOOM (A15) до тех пор, пока не выбран режим ЛЮБИМЫЙ.
- При выборе режима опция ЛЮБИМЫЙ уже активизирована на экране, экраном можно управлять при помощи кнопок КУРСОР Левый (A7)/Правый (A20) (для изменения горизонтального размера) и кнопок КУРСОРА Вверх (A6) или Вниз (A21) (для изменения вертикального размера).

- Кнопки управления КУРСОР Правый (A20) и КУРСОР Вверх (A6) увеличивают размер.
- Кнопки управления КУРСОР Левый (A20) и КУРСОР Вниз (A6) уменьшают размер.
- Новые установки будут автоматически запомнены в формате ЛЮБИМЫЙ.

Если высвечивается статус OSD, формат ЛЮБИМЫЙ может быть потерян в любое время (время истекает в 3-4 секунды, после любого предыдущего использования кнопок КУРСОРА), тогда одиночное касание кнопки ZOOM (A15) необходимо для повторного сохранения регулировки.

ВЫБОР ЯЗЫКА, БЛОКИРУЕМОГО ЗАМКА, НАСТРОЙКИ ЧАСОВ, БУДИЛЬНИКА, УМЕНЬШЕНИЯ ШУМА

Эти функции возможны в меню «ФУНКЦИИ» (см. описания на стр.13)

БЛОКИРУЕМЫЙ ЗАМОК - телевизор включается только при помощи пульта

Если пользователь выбрал ВКЛ. или ВЫКЛ., эта функция будет сохранена до тех пор, пока сам пользователь ее не изменит.

БУДИЛЬНИК

По умолчанию будильник включен только в позиции «ВЫКЛ.». Для активации данной функции пользователю необходимо войти в меню «ФУНКЦИИ». После использования будильника надо выбрать позицию «ВЫКЛ.». Функция будильника возможна только после установления времени (автоматически или вручную).

ЧАСЫ - Настройка часов

Телевизор будет автоматически устанавливать время, когда телевизор включен и выбрана программа 1. Но необходимым условием для этого является доступность телетекста на данной программе. Если время не устанавливается ни автоматически, ни вручную (в этом случае часы показывают - : - : -), телевизор попытается установить время после выхода из резервного режима.

ПРОГРАММНАЯ ИНФОРМАЦИЯ

Данная информация (если доступна) может быть представлена в одно время в виде окна RECALL в нижней части экрана и в красном цвете (транспарантный фон). Если опция ПРО ИНФО включена, данный статус информации доступен на большинстве каналов, которые имеют телетекст. Он находится под контролем редактирования передающей станции и содержит, например, программные фильмы.

КОНТРОЛЬ ОШИБКИ ОПЦИИ ZOOM

Если контроль Zoom установлен в режиме АВТО (A15, см. страницу 8, ВЫБОР ФОРМАТА), тогда представленный формат изображения контролируется полученными сигнальными данными о формате изображения. В отсутствие сигнальных данных (что может часто служить поводом) должен использоваться формат ошибки. Такой формат ошибки может быть выбран с помощью функции АВТО ZOOM.

ЯЗЫК

Пользователь сам может поменять язык в меню «ФУНКЦИИ».



ОПИСАНИЕ МЕНЮ

ГЛАВНОЕ МЕНЮ

В течение 25 секунд все меню исчезнут, если не будет нажата какая-нибудь клавиша.

Нажмите на пульте кнопку «MENU» (меню) (A 19) для высвечивания главного меню. Перед Вами появятся несколько под-меню.

Для выхода из главного меню нажмите кнопку «MENU» (A19) второй раз.

- Для выбора под-меню используйте кнопки пульта «КУРСОР Вверх» (A6) и «Вниз» (A21).

- Для входа в выбранное Вами под-меню нажмите кнопку «OK» (A18).

Примечание: В режиме AV меню УСТАНОВКИ (Install) не доступно и его нельзя будет выбрать.

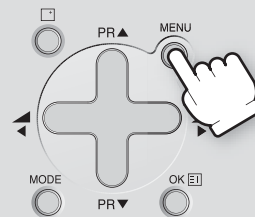
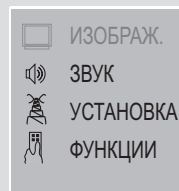

КАК ИСПОЛЬЗОВАТЬ ПОД-МЕНЮ

Относящиеся к устройству под-меню: ИЗОБРАЖЕНИЕ, ЗВУК, УСТАНОВКА, ФУНКЦИИ.

-Отрегулируйте используемую функцию:

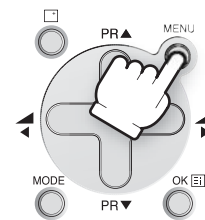
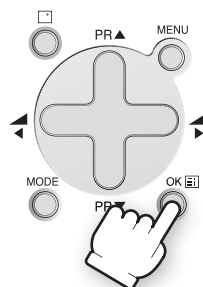
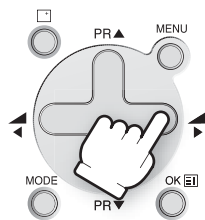
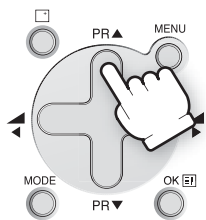

- Выберите предпочитаемую позицию, используя кнопки на пульте управления КУРСОР Вверх (A6) или Вниз (A21).

- Кнопки на пульте управления КУРСОР Левый (A7) или Правый (A20), если Вы хотите модифицировать возможности функции.

- Номерные кнопки 0...9 на пульте управления (A3) для введения на прямую новых данных.

- Сохранить (если необходимо) с помощью нажатия кнопки OK на пульте управления (A18).

- Для выхода в главное меню нажмите кнопку MENU (A19).

МЕНЮ ИЗОБРАЖЕНИЯ

(Оперативные инструкции см. на стр. 9 в разделе КАК ИСПОЛЬЗОВАТЬ ПОД-МЕНЮ).

- Выберите и отрегулируйте уровень каждой функции: яркость, контрастность, цвет, резкость изображения.
- Измененные величины автоматически сохраняются в режиме «ЛЮБИМЫЙ».
- Функция «Уменьшение шума» имеет 4 уровня согласно Вашим предпочтениям.
- При помощи кнопок ОК (A18) или NORMAL выберете предварительную установку режимов ЛЮБИМЫЙ, СТАНДАРТ 1, СТАНДАРТ 2. Текущая выбранная переустановка представлена в системе меню.
- Переустановка режима ЛЮБИМЫЙ содержит установки, которые Вы ввели в последнюю очередь.

Если стандарт NTSC защищен (например, от подключенного к AV1 VHS плеера), то TINT будет доступен. Иначе говоря, надпись TINT высветится на дисплее.

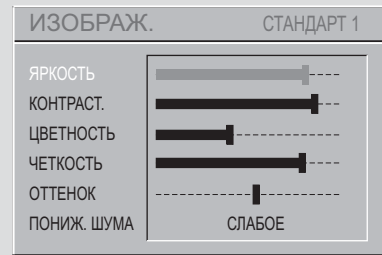

МЕНЮ ЗВУКА

(Оперативные инструкции см. на стр. 9 в разделе КАК ИСПОЛЬЗОВАТЬ ПОД-МЕНЮ).

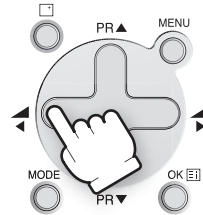
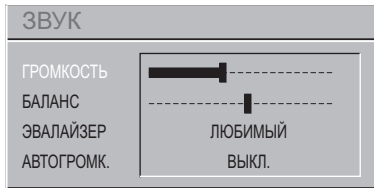

- Выберите функцию «ГРОМКОСТЬ» для регулировки уровня громкости.
- Выберите функцию «БАЛАНС» для настройки баланса звучания левой и правой колонок. Красный свет индикатора свидетельствует о центральном балансе.
- Используйте функцию ЭКВАЛАЙЗЕР для выбора звуковых программ: МУЗЫКА, РЕЧЬ, НОРМАЛЬНЫЙ, ЛЮБИМЫЙ при помощи кнопок КУРСОР Левый (A7), ПРАВЫЙ (A20). Программа ЛЮБИМЫЙ содержит установки, введенные в меню ЭКВАЛАЙЗЕРА.
- При помощи кнопки ОК (A18) введите меню ЭКВАЛАЙЗЕР, и Вы сможете изменить установки режима ЛЮБИМЫЙ.

Автоматическая Регулировка Громкости звука (Опция АВТОГРОМК.) имеет 4 уровня с соответствие с Вашими предпочтениями. Данная функция корректирует высокие уровни громкости, те, что возникают при переключении с фильма на рекламные ролики. Функция АВТОГРОМК. решает проблему выравнивания уровня громкости, в течение КОРОТКОГО СТАНДАРТНОГО или ДЛИТЕЛЬНОГО ПЕРИОДА (относится к постоянному времени, на который распространяется действия эквалайзера).

МЕНЮ ЭКВАЛАЙЗЕРА

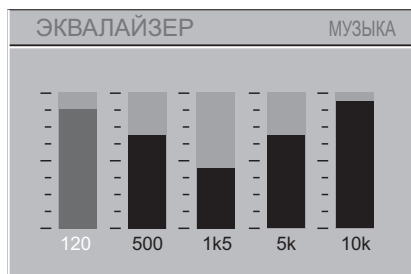

- Выберите диапазон эквалайзера при помощи кнопок КУРСОРА Левый (A7) или Правый (A20)
- Отрегулируйте уровень каждого 5 диапазонов эквалайзера, 120 Гц, 500 Гц, 1500 Гц, 5000 Гц, 10000 Гц при использовании кнопок КУРСОР Вверх (A6) и Вниз (A21).
- Упомянутые выше возможности автоматически сохранены в режиме ЛЮБИМЫЙ.
- Кнопка ОК (A18) выберет программы изображения МУЗЫКА, РЕЧЬ, НОРМАЛЬНЫЙ, ЛЮБИМЫЙ. Только что выбранная программа высветится в «шапке» дисплея.
- Программа ЛЮБИМЫЙ всегда содержит установки, которые Вы только что ввели.

МЕНЮ УСТАНОВКИ

(Оперативные инструкции см. на стр. 9 в разделе КАК ИСПОЛЬЗОВАТЬ ПОД-МЕНЮ).

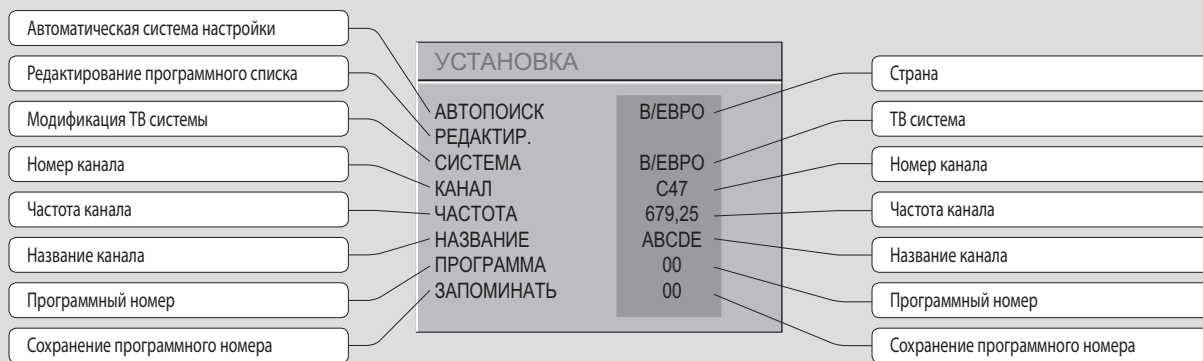

АВТОПОИСК (ATSS) - автоматическая система настройки

При наличии у Вас спутникового декодера: Если ваш декодер подсоединен к телевизору через гнездо антенны, следует включить в сеть питания демодулятор и настроить Sky News прежде, чем запустить систему автоматической настройки.

- Выберите функцию «АВТОПОИСК»
- Выберите нужную страну
- Нажмите и держите кнопку «ОК» для запуска автоматической настройки

Появление фразы красными буквами «Пожалуйста, ждите!» в окне СПРАВКИ, ниже меню установки, означает запуск функции АВТОПОИСК. После завершения функции ATSS сохраненные программы высветятся на экране, если выбрать презентацию меню «РЕДАКТИР.» (Для выхода из настройки до того, как завершится автоматическая настройка, нажмите кнопку MENU на пульте управления (A19)).

Редактирование списка программ

Данная функция позволяет Вам управлять порядком программ, используя следующие функции меню «РЕДАКТИР.».

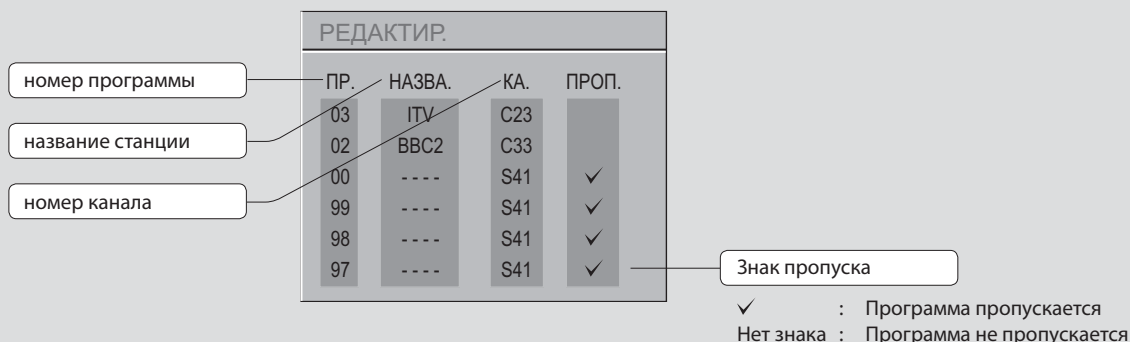

Чтобы войти в меню «РЕДАКТИР.», нужно выбрать «РЕДАКТИР.», нажать кнопку «ОК» (A18), и появится требуемое меню. Текущая программа высвечивается синим. Используя кнопки пульта «вверх – вниз», Вы сможете выбрать 99 программ.

Для пропуска канала воспользуйтесь кнопкой пульта «ПРОПУСК».

Для смены канала кнопкой «ПЕРЕДВИЖЕНИЕ».



Пропуск каналов

-Вы можете выбрать «ДА - ✓» или «НЕТ», используя красную кнопку «ПРОПУСК» на пульте управления (A11). Программа с пропуском «ДА» не будет появляться на экране при смене каналов, с помощью кнопок ПРОГРАММА Вверх (A6)/Вниз (A21).

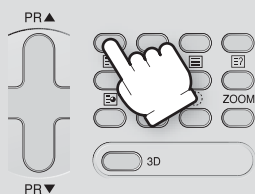

РУЧНАЯ НАСТРОЙКА КАНАЛОВ

Выбор места старта

Сначала выберете программу, которая начнет ручную настройку каналов. В меню «УСТАНОВКА» высветятся номер канала, частота, название и номер программы.

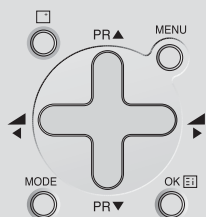

Изменение телесистемы

При необходимости можно поменять и телесистему:

- Выберите функцию «СИСТЕМА».
- Отрегулируйте, выбирая между системами ФПАНЦ (L/L), АНГЛИЯ (I), ЕВРО (B/G), В/ЕВРО (D/K).

Затем программа, которая высветилась на экране, поменяется согласно выбранной системе.

Удаление каналов

- Выберите программу, которую хотите удалить, используя кнопки КУРСОР Вверх (A6)/Вниз (A21) на пульте управления.
- Нажмите желтую кнопку «УДАЛИТЬ» (A26) на пульте управления. Удаленная программа переместится на программный номер 99 с пропуском, измененным на «ДА». Существующая 99 программа перемещена на программный номер 98 и так далее.

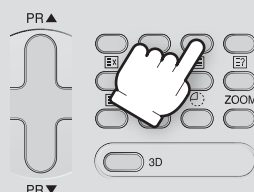

Поиск каналов

- Выберите функцию «ЧАСТОТА». Далее следует нажать и подержать дольше 2-х секунд кнопки КУРСОР Правый (A20) [Левый (A7)] для начала (завершения) ручной настройки.
- Поиск закончится автоматически, когда следующий канал будет найден (для завершения настройки, нажмите кнопку MENU (A19) на пульте управления).

Примечание: Вы можете напрямую расположить программы, введя данные в функцию «КАНАЛ» или «ЧАСТОТА».

Настройка

- Если вы недовольны качеством изображения или звучания из-за плохого приема, Вы можете сами настроить каналы,
- Выберите функцию «ЧАСТОТА».
- Нажмите и удерживайте менее 1-ой секунды кнопки КУРСОР Правый (A20) / Левый (A7) на пульте управления для осуществления (завершения) настройки в рамках 0.05 МГц (50 кГц).

Изменение порядка каналов

- Выберите программу, которую хотите переместить, используя кнопки КУРСОР Вверх (A6)/Вниз (A21) на пульте управления.
- Нажмите Зеленую кнопку «ПЕРЕДВИЖЕНИЕ» (A12): задний фон линии программы высветится оранжевым светом, и может быть перемещена на новое место, при использовании кнопок КУРСОР Вверх (A6)/Вниз (A21) на пульте управления.
- Когда желаемое место достигнуто, подтвердите данное место, нажав Зеленую кнопку «ПОДТВЕРДИТЬ» на пульте управления (A12). Затем задний фон линии программы опять станет серым.

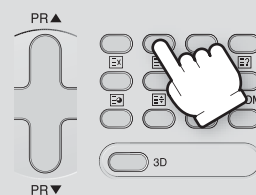

Ввод названия станции

Можно придумать название для каждой программы по своему желанию. Вы можете переименовать или ввести несуществующее название. Если ничего не будет введено, то в меню установки высветится иконка «...», и статус программы отобразится на дисплее. (см. раздел ПРОГРАММНЫЙ СТАТУС ДИСПЛЕЯ на стр. 8).

- Выберите функцию «НАЗВАНИЕ».
- Выберите одну из 7 характерных позиций, используя кнопки КУРСОР Правый (A20) / Левый (A7) на пульте управления для перемещения курсора.
- Затем используйте кнопки КУРСОР Правый (A20) / Левый (A7) для выбора желаемой характеристики данной позиции.
- Как только имя было введено, нажмите кнопку ОК (A18) для ее сохранения. Имя будет сохранено на программном номере, который высвечен сейчас на дисплее на линии «ЗАПОМИНАТЬ». Линия программного номера «ЗАПОМИНАТЬ» высветится в красном цвете.

Сохранение программы в памяти

- Выберите функцию «ЗАПОМИНАТЬ»
- Введите программный номер, который Вы хотите сохранить, используя либо кнопки КУРСОР Правый (A20) / Левый (A7) на пульте управления, либо напрямую номерные цифры 0..9 на пульте управления.
- Нажмите кнопку ОК (A18) для подтверждения.

Примечания: данная функция может также использоваться, если Вы хотите скопировать программу, записанную на другой программный номер.

МЕНЮ ФУНКЦИИ

Смотрите раздел в конце параграфа ЕЖЕДНЕВНОЕ ИСПОЛЬЗОВАНИЕ для более подробного описания действия этих функций.

(Для оперативных инструкций см. страницу 9, КАК ИСПОЛЬЗОВАТЬ ПОД-МЕНЮ)

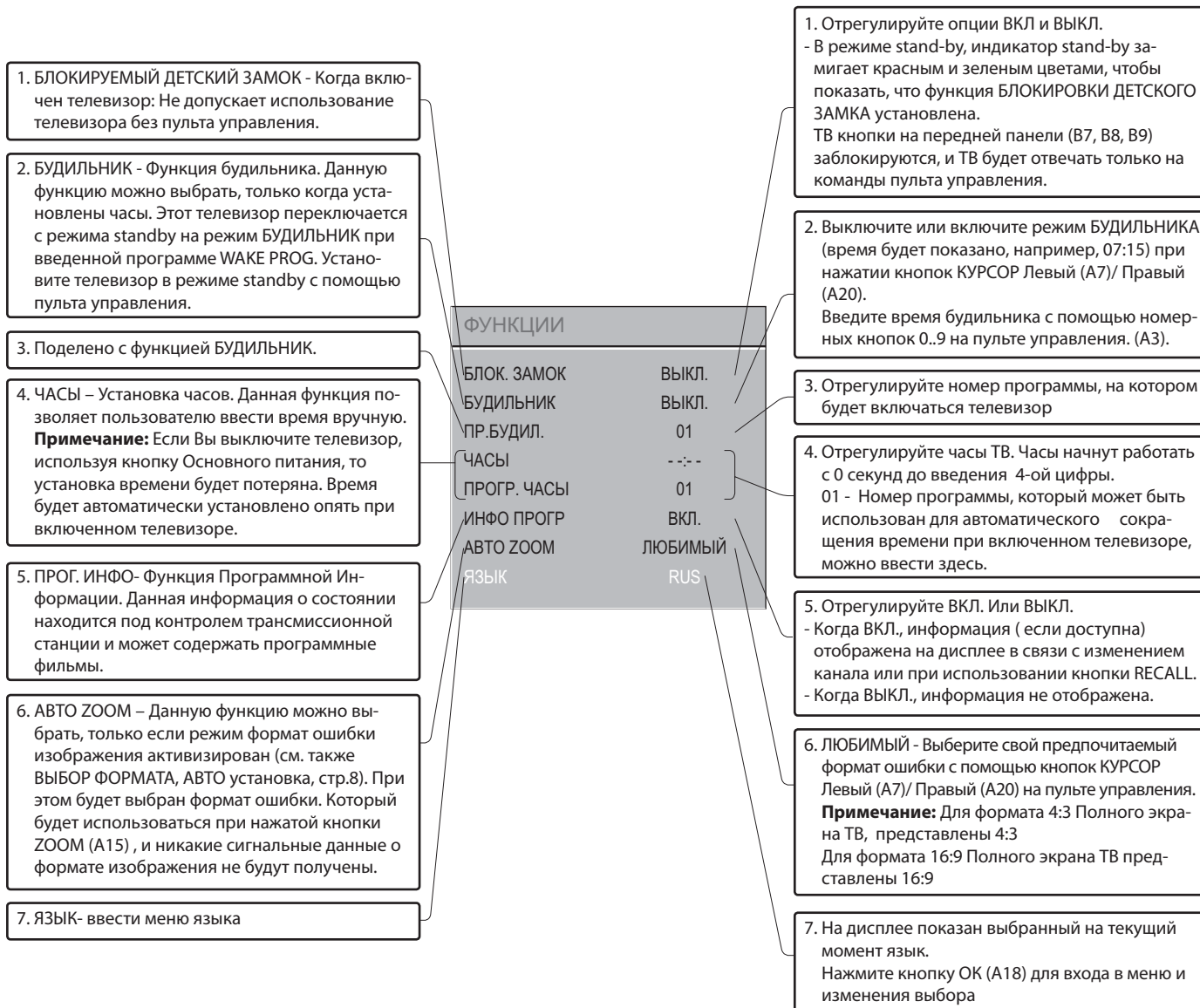

МЕНЮ ИНОСТРАННОГО ЯЗЫКА

- Выберите предпочитаемый ЯЗЫК, используя кнопки КУРСОР Левый (A7)/ Правый (A20) и КУРСОР Вверх (A6) или Вниз (A21).
- Нажмите кнопку ОК (A18) для подтверждения выбора (Ваш выбор высветится красным цветом).

Примечание: Языки могут изменяться без предварительного предупреждения.

ЯЗЫК				
BG	CZ	D	DK	E
F	FIN	GB	GR	H
I	N	NL	PL	RO
RUS	S			



ТЕЛТЕКСТ

ВХОД В РЕЖИМ ТЕЛТЕКСТА И ВЫХОД

- Выберите желаемую программу с телетекстом.
- Нажмите кнопку пульта «ТЕЛТЕКСТ» (☰) (A22), появится первая страница телетекста или последняя, если Вы уже читали телетекст на этом канале.
- Если вы хотите одновременно смотреть телепрограмму и читать телетекст, нажмите кнопку «ТЕЛТЕКСТ» (A22) еще раз. На правой половине экрана появится телетекст, а на правой – сжатое телевизионное изображение.
- Для того, чтобы вернуться в телевизионный режим, снова нажмите кнопку «ТЕЛТЕКСТ» (☰) (A22).

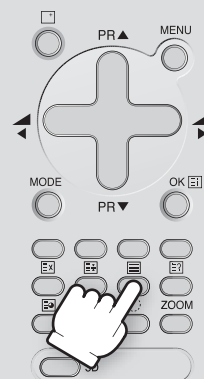

ВЫБОР СТРАНИЦЫ

- Можно ввести трехзначный номер страницы при помощи кнопок пульта от 0 до 9 (A 3).
- При помощи кнопок пульта «Page up» (вверх, A 6) и «Down» (вниз) Вы сможете последовательно выбирать страницы телетекста
- На базе экрана, меню цветных ссылок страниц доступно, показывая, либо номера страниц или фильм с заглавиями (например, Спорт, Новости) в КРАСНОМ, ЗЕЛЕНОМ, ЖЕЛТОМ или ЗЕЛЕНОВАТО-ГОЛУБОМ цвете. К этим страницам есть доступ при использовании соответствующих цветных кнопок (A11, A12, A26, A25) на пульте управления.

Как только сделан запрос, номер страницы будет показан в самом верхнем левом углу экрана. Если запрошенная страница сразу не становится доступной, поиск будет активирован, пока не появится страница.

ПОЛЕЗНЫЕ ФУНКЦИИ ТЕЛЕТЕКСТА

Кнопка «ИНДЕКС» (A 18) позволяет вернуться на первую страницу телетекста.

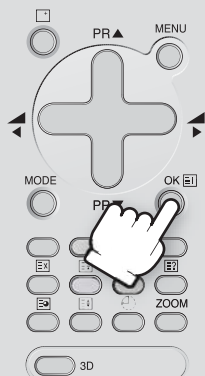

Кнопка «ПОД-СТРАНИЦА» (A 10) позволит запросить специальную под-страницу.

- Нажмите ее, буква P перед номером страницы поменяется на S.
- При помощи цифровых кнопок от 0 до 9 введите номер под-страницы. Например, чтобы запросить 2-ую страницу, наберите 0002.
- Или используйте красную под-страницу со значком «-» или красную под-страницу со значком «+».
- Введенный номер под-страницы высветится на экране.
- Если запрашиваемая под-страница не существует, вращающийся заголовок не будет останавливаться и никакой новой страницы не будет найдено.

- Для выхода из данного режима следует нажать кнопку «ПОД-СТРАНИЦА» (A 10) еще раз, буква S перед номером страницы поменяется на P.

Внимание: Спецификация телетекста позволяет поменять номера под-страницы 0000 на 3979 (первые цифры ограничены до ряда 0..3, а третьи цифры до 0..7).

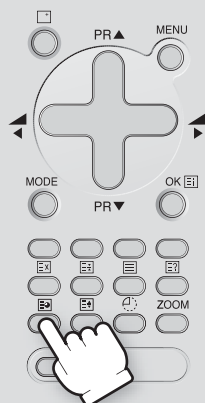

Кнопка «УДЕРЖИВАНИЕ СТРАНИЦЫ» (A 9) позволит остановить нужную Вам страницу или под-страницу на экране, повторное нажатие на эту кнопку отменит действие.

- Номер страницы, отображенный в самом верхнем левом углу экрана станет красным.
- Нажмите кнопку «УДЕРЖИВАНИЕ СТРАНИЦЫ» опять, чтобы отменить режим HOLD (номер страницы опять станет белым).

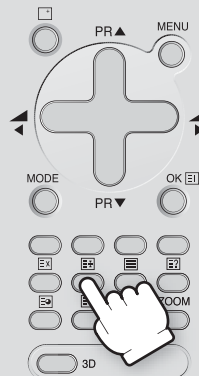

Кнопка «ОТКРЫТИЕ» (A 24) позволит вернуть спрятанную на некоторых страницах информацию, например, ответ на вопрос.

- Повторное нажатие на эту кнопку позволит спрятать понравившуюся Вам информацию.

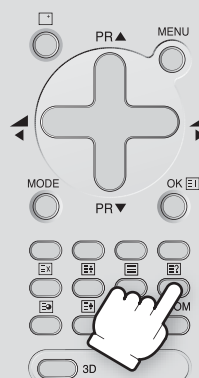

ФОРМАТ ТЕЛТЕКСТА И КОНТРОЛЬ ЗВУЧАНИЯ

Вы сможете увеличить высоту букв, нажав несколько раз на кнопку «ВЫСОТА» () (A 23) в следующем порядке: верхняя часть страницы – нижняя часть страницы – возврат к обычной высоте.

Примечание: если высвечивается меню верхнего телетекста, изменение верхней и нижней части происходит автоматически.

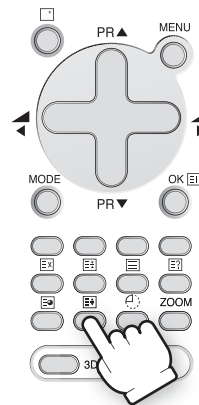

Контроль громкости и яркости в режиме телетекста

- Громкость звучания телетекста всегда можно поменять, но яркость телетекста можно поменять, только если телетекст занимает весь экран.
- Нажмите кнопку «MENU» (A 19) в режиме телетекста, чтобы получить доступ к контролю звука.
- Нажмите на эту кнопку еще раз, чтобы получить доступ к контролю яркости.
- При помощи кнопок «влево – вправо» Вы сможете увеличить или уменьшить громкость и яркость.
- Если Вам понадобится убрать звук, нажмите на кнопку «Вкл./выкл. звука» (A 2).

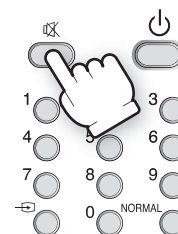
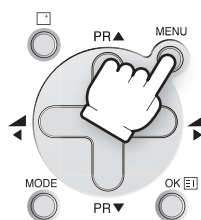

ОДНОВРЕМЕННЫЙ ТЕЛЕПРОСМОТР И ПОИСК СТРАНИЦ

Нажатие кнопки «ОТМЕНА» позволит убрать телетекст, оставив лишь телевизионное изображение.

- Для входа в этот режим нажмите кнопку «ОТМЕНА» () (A 8). Телепрограмма появится на экране во второй раз, а заголовок телетекста останется наверху экрана.
- Если Вы введете в данном режиме номер новой страницы, то он высветится красным цветом. А номер в заголовке начнет вращаться. Когда появится новая страница, вращающийся номер остановится, и номер запрашиваемой страницы высветится голубым цветом.
- Повторное нажатие на кнопку «ОТМЕНА» уберет страницу телетекста.
- Телевизионную программу нельзя сменить в режиме «ОТМЕНА».
- Данный режим возможен только тогда, когда телетекст занимает весь экран, а не половину. Данным режимом можно воспользоваться, пока ожидается появление под-страницы.

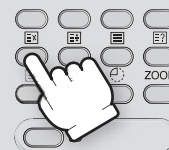

ПРОСМОТР ТВ С СУБТИТРАМИ ТЕЛТЕКСТА

Если настоящей страницей телетекста является вспышка новостей или страница субтитров, то большинство ТВ изображений становятся видимыми. В такой ситуации, формат ZOOM, выбранный в режиме ТВ, при возможности заново активизируется.

Это особенно нужно при просмотре программ с субтитрами телетекста. Только форматы, которые не допускают просмотр ТВ изображения в полную высоту, не допустимы в режиме телетекста, так как они не принимают высвечивания линий телетекста на экране. Таким образом, только форматы ZOOM 14:9 и ZOOM 16:9 (доступные с моделями широкого экрана) не могут быть снабжены субтитрами телетекста. В данной ситуации ошибка формата ПОЛНЫЙ ЭКРАН (что приравнивается к 16:9), будет использоваться.

Для формата ЛЮБИМЫЙ, формат ПОЛНЫЙ ЭКРАН также будет использоваться, если вертикальный размер равен 100%.

Примечание: Форматы 16:9 и 14:9 могут быть использованы, только если соблюдается вертикальный размер в 100%, при условии уменьшения горизонтального размера, то есть субтитры телетекста должны использоваться для изображения, которое не имеет никаких помех.

DAEWOO ELECTRONICS

Распространяется на товары, приобретённые на территории России

ГАРАНТИЙНЫЙ ТАЛОН № _____

Изделие **ЖК-телевизор**

Модель **DTF-29G5-100 и DTF-2950R-100D**

Дата продажи _____

Серийный номер _____

Фамилия покупателя _____

Адрес _____

Телефон _____

Печать и телефон фирмы-продавца

Центр поддержки потребителя: "ДЭРОС", г. Москва, ул. Академика Капицы, 34/121, тел.: (495) 745-2022

телефон горячей линии: 8-800-200-6622

www.deros.ru

info@deros.ru

Главный сервисный центр: "ГОЛДТЕХСЕРВИС", тел.: (495) 131-4798/1266/2161, 745-0687/1968, факс: (495) 131-2161

www.goldtechservice.ru

info@goldtechservice.ru

DAEWOO ELECTRONICS

Распространяется на товары, приобретённые на территории России

Уполномоченный агент

Телефон _____

Подпись мастера

DS6T18-LCTV

DAEWOO ELECTRONICS

Распространяется на товары, приобретённые на территории России

Гарантийный талон № _____

Ф.И.О покупателя _____

Адрес _____

Телефон _____

DS6T18-LCTV

DAEWOO ELECTRONICS

Распространяется на товары, приобретённые на территории России

Уполномоченный агент

Телефон _____

Подпись мастера

DS6T18-LCTV

DAEWOO ELECTRONICS

Распространяется на товары, приобретённые на территории России

Гарантийный талон № _____

Ф.И.О покупателя _____

Адрес _____

Телефон _____

DS6T18-LCTV

DAEWOO ELECTRONICS

Распространяется на товары, приобретённые на территории России

Уполномоченный агент

Телефон _____

Подпись мастера

DS6T18-LCTV

DAEWOO ELECTRONICS

Распространяется на товары, приобретённые на территории России

Гарантийный талон № _____

Ф.И.О покупателя _____

Адрес _____

Телефон _____

DS6T18-LCTV

ГАРАНТИЯ

Завод-изготовитель продукции марки “DAEWOO” гарантирует надежное качество своей продукции при условии соблюдения требований, указанных в данном оригинальном талоне “DAEWOO” и технических инструкциях по эксплуатации, прилагаемых к каждому изделию. Производитель предоставляет гарантию сроком - 1 год на все бытовые товары марки “DAEWOO”, приобретенные и используемые потребителем - гражданином исключительно для личных, семейных, домашних и иных нужд, не связанных с осуществлением предпринимательской деятельности. Иные гарантийные сроки на товары марки “DAEWOO” не устанавливаются. Гарантийное обслуживание потребителей осуществляется уполномоченными сервисными мастерскими в течение 30 дней с момента обращения потребителя в мастерскую. Адрес и телефон ближайшей сервисной мастерской потребитель может узнать в магазине или найти на вкладыше к гарантийному талону. В связи с тем, что изделия марки “DAEWOO” являются технически сложными, то в случае ремонта неуполномоченными лицами Завод-изготовитель предупреждает:

- а) изделие, отремонтированное неуполномоченным лицом, может представлять опасность для Вашей жизни и имущества (например стать источником возгорания);
 - б) ремонт, произведенный неуполномоченным лицом, может оказаться некачественным и привести к возникновению в дальнейшем неустраняемых дефектов в изделии;
 - в) не производите ремонт собственными силами, это может оказаться опасным для Вашей жизни и здоровья.
- Гарантийный ремонт должен быть произведен только уполномоченными сервисными мастерскими.

УСЛОВИЯ ГАРАНТИИ

Гарантия действительна только в том случае, если на оригинальном гарантийном талоне “DAEWOO” проставлены подписи покупателя, а также подпись и печать розничного продавца.

Настоящая гарантия не распространяется на следующие случаи:

- если потребитель нарушает правила пользования изделием, указанные в данной гарантии и технической инструкции;
- использования изделия в предпринимательской деятельности;
- при возникновении дефекта в результате ошибочных или умышленных действий;
- при возникновении дефекта в результате внесения изменения в конструкцию изделия;
- при поломке изделия вследствие обстоятельств непреодолимой силы (пожар, стихийные бедствия и т.д.);
- при повреждениях, вызванных попаданием внутрь посторонних предметов, жидкостей, насекомых, скопления пыли;
- при механических повреждениях;
- при повреждениях, вызванных несоответствием Государственным стандартам параметров питающих, телекоммуникационных, кабельных сетей и других подобных факторов.

“С” ОТРЫВНОЙ ТАЛОН “С”

Номер заказ-наряда _____
 Модель _____
 Серийный номер _____
 Дата ремонта _____
 Проявление дефекта _____

Номер заказ-наряда _____
 Дата поступления _____
 Дата ремонта _____
 Содержание ремонта _____

“В” ОТРЫВНОЙ ТАЛОН “В”

Номер заказ-наряда _____
 Модель _____
 Серийный номер _____
 Дата ремонта _____
 Проявление дефекта _____

Номер заказ-наряда _____
 Дата поступления _____
 Дата ремонта _____
 Содержание ремонта _____

“А” ОТРЫВНОЙ ТАЛОН “А”

Номер заказ-наряда _____
 Модель _____
 Серийный номер _____
 Дата ремонта _____
 Проявление дефекта _____

Номер заказ-наряда _____
 Дата поступления _____
 Дата ремонта _____
 Содержание ремонта _____

Центр поддержки потребителя: “ДЭРОС”, г. Москва, ул. Академика Капицы, 34/121, тел.: (495) 745-2022
 телефон горячей линии: 8-800-200-6622
www.deros.ru info@deros.ru

Главный сервисный центр: “ГОЛДТЕХСЕРВИС”, тел.: (495) 131-4798/1266/2161, 745-0687/1968, факс: (495) 131-2161
www.goldtechservice.ru info@goldtechservice.ru

СЕРВИСНЫЕ ЦЕНТРЫ ПО РЕМОНТУ БЫТОВОЙ ТЕХНИКИ “ДЭУ” В РОССИИ

Город	Сервисный центр	Телефон	Город	Сервисный центр	Телефон
Армавир	ООО “Форет”	(86137)4-50-00	Ижевск	СС Ваш Дом	(3412)75-77-77
Астрахань	Эфир	(8512) 30-10-14/ 30-10-15	Ижевск	Гарант Сервис	(3412) 43-16-62
Астрахань	СФ-Элком	(8512) 39-08-53	Иркутск	ООО “Мастер ТВ”	(3952) 20-97-47, 42-55-76;
Барнаул	Дэу (ЧП Малюшкин)	(3852) 49-14-49	Казань	Луазо	(8432) 99-33-03; 99-34-27
Белово	Радиосвязь	(38452)4-02-18	Калининград	Вега	(4112) 35-88-66
Биробиджан	Реал Электроник	(42622) 4-07-21/ 2-20-24	КаменскУральский	ООО “Техноцентрсервис”	(3439)39-35-20
Бирск	Рубин	(34714)2-15-39	Канск	Т Сервис	(39161)2-02-08
Братск	Лексика Электроникс	(3953) 47-69-07	Киров	Квадрат-Сервис	(8332)67-39-61/37-32-73
Брянск	ЗАО “Кремний-Маркетинг”	(4832)66-47-23	К-на-Амуре	Айс сервис	(4217) 54-29-29
Бузулук	Дорофеев Е.С.	(35342) 43-408	Краснодар	ООО “Фотон”	(8612) 20-70-88/21-12-60
Вильнюс	Дэу Вильнюс	(3705) 21-51-003	Красноярск	Быт ТехникаСервис	(3912) 63-38-90
Владивосток	СК-Сервис	(4232)28-86-85	Красноярск	ООО “Реал-Сервис”	(3912) 44-54-12
Владимир	Электрон-сервис	(4922) 24-08-19	Курган	Максола	(3522) 42-29-72 / 57-96-81
Волгоград	Сервисцентр ТМ	(8442) 39-07-87; 35-15-81	Курган	Тов. предп. Курган	(3522) 45-76-83
Воронеж	Квант сервис	(4732) 39-41-73	Курган	Горланов В.Н.	(3522) 46-15-42
Воронеж	Воронеж-сервис	(4732) 71-31-84	Курск	Экран Сервис Лимитед	(4712) 56-00-51/56-00-53
Воронеж	Орбита-Сервис	(4732) 77-66-25	Махачкала	Техник	(8722) 64-71-33
Екатеринбург	Кардинал-Техно	(3433) 72-14-39	Москва	Голдтехсервис	(495)131-4798/1266/2161, 745-0687/1968
Екатеринбург	Норд-Сервис	(3433) 35-74-05	Москва	CPS	(495) 797-34-34
Жигулевск	Жигули гарант	(84862)2-28-73	Москва	ЛИП-Сервис	(495) 487-74-96/740-77-30
Жуковский	Хелп	(495) 556-28-04	Москва	Люкс-Эйр (только кондиц.)	(495) 237-29-77/237-34-34
Иваново	Спектр-Сервис	(4932) 335-236, 335-249	Муром	Электроника	(49234) 2-17-26
Ижевск	Аргус-Сервис	(3412) 78-06-64; 78-76-85	Находка	Электрон 21 век	(4236) 62-06-70 / 63-38-24

Город	Сервисный центр	Телефон	Город	Сервисный центр	Телефон
Ниж. Новгород	ИП Кокорев	(8312) 40-91-92	Перь	СК-Сервис	(3432) 19-55-76
Ниж. Новгород	ООО "Пинго НН"	(8312) 46-66-55	Перь	РТВ - Сервис	(3422) 26-97-78
Ниж. Новгород	СЦ "Токио"	(8312) 29-60-87/29-63-66	Петрозаводск	Акант-сервис	(8142) 72-20-71
Новосибирск	Дэсиб-сервис	(3832) 51-81-13	Петрозаводск	Альфа-Сервис	(8142) 63-63-20
Новосибирск	Сибирский Сервис	(3832) 43-16-38	Прокопьевск	Гранд СЦ	(38466) 2-00-43
Ноябрьск	Телерадиобиттехника	(34964) 5-12-38	Прокопьевск	ОО ТД Форум	(38466) 5-52-61
Обнинск	Радиотехника	(48439) 6-44-14	Пятигорск	Радиосервис	(87933) 5-37-06
Омск	Евротехсервис	(3812) 53-08-81	Пятигорск	Полисервис	(87933) 317-29
Самара	Орбита-Сервис	(8462) 62-62-62	Ростов-Дон	Альфа	(8632) 92-33-06
С-Петербург	Витор	(812) 517-92-02	Ростов-Дон	Комфорт Сервис	(8632) 22-45-51
С-Петербург	Наша техника - серв. обслуж.	(812) 327-44-37	Рубцовск	Синтез	(38557) 4-05-43
С-Петербург	Пионер-Сервис	(812) 245-40-13	Рыбинск	Самсон	(4855) 20-14-04
С-Петербург	Ремсервис	(812) 326-90-80/326-90-81	Рязань	Гарант	(4912) 76-88-01
С-Петербург	Партия-Сервис	(812) 374-21-16/374-21-17	Ставрополь	Норд-Сервис	(8652) 39-55-30
С-Петербург	Юма-сервис	(812) 387-02-03	Сургут	ИП Олейник	(3462) 25-25-63
Сарапул	ООО "Телеателье"	(34147) 4-06-14	Сызрань	ОАО "Радуга"	(84643) 3-23-64/3-23-71
Саратов	ООО ПКФ "Турбоскат"	(8452) 52-41-75	Таганрог	АСЦ Кристи	(8634) 38-30-48
Северодвинск	ИП Варенбург	(8184) 58-72-21/27-84-62	Тверь	ООО НТФ "Луч-М"	(4822) 43-10-61
Смоленск	ПБЮЛ Каранчук Г.С.	(4812) 65-88-22/65-92-32	Томск	Академия-сервис	(3822) 25-85-80
Смоленск	Гарант	(4812) 64-71-11	Тюмень	ООО "Сервисный Центр АС"	(3452) 46-66-55
Смоленск	Телерадиотехника	(4812) 66-63-57	Тюмень	Пульсар	(3452) 27-84-69/ 75-95-08
Спасск	Партнер	(49135) 1-16-88	Улан-Удэ	ИП Дармаева	(3012) 44-84-88
Ставрополь	ООО Дельта	(8652) 94-60-03	Улан-Удэ	ЮФФА	(3012) 45-59-86
Омск	Сибтекс	(3812) 26-84-26/26-75-16	Уссурийск	V-Laser	(4234) 35-92-00
Орск	Аста	(3537) 21-45-99	Уфа	Пилигрим Сервис	(3472) 51-71-83
Орск	АСЦ "Видео-Сервис"	(3537) 39-44-95	Челябинк	ООО ТПЦ РБТ	(3512) 49-30-33
Пенза	Радиокомплект	(8412) 49-57-62	Чита	Славянский - Элек.	(3022) 32-55-22
Пенза	Орбита-Сервис	(8412) 47-03-87/ 52-40-01	Ярославль	Трио-сервис	(4852) 45-76-78/ 30-82-74

Список авторизованных сервисных центров (с 01.01.2006г.)

Для оптимизации сервисной сети возможно внесение изменений в список без дополнительного уведомления.