



## Настенная стиральная мини-машина

DWD-CV701PC

DWD-CV701AW

※ Это первая в мире настенная стиральная машина с фронтальной загрузкой марки ДЭУ Электроникс.

- В стиральной машине может оставаться небольшое количество воды в результате функциональной проверки машины на производственной линии.
- Сохраните инструкцию по эксплуатации для обращения к ней в дальнейшем.
- Перед использованием прибора внимательно прочитайте инструкцию по эксплуатации.



## Настенная стиральная мини-машина

### ПЕРВАЯ В МИРЕ

стиральная мини-машина уникальный прибор, объединяющий инновационный дизайн и практичность применения.

#### Настенная стиральная машина с фронтальной загрузкой

стиральная мини-машина это первая в мире настенная стиральная машина с фронтальной загрузкой, которую можно установить в ванной, кладовой, на кухне и в др. помещениях.

#### Необыкновенно компактный дизайн

стиральная мини-машина имеет привлекательный и современный кубический дизайн и различные цветовые решения, что позволит ей гармонично вписаться в любой интерьер.

#### Практичный подход к стирке

передовые технологии, воплощенные маркой Daewoo Electronics в мини-машине, позволяют самым практичным образом подойти к решению каждодневных бытовых вопросов.

# СОДЕРЖАНИЕ:

Перед эксплуатацией	О Вашей стиральной машине .....	3
	Инструкции по безопасности .....	4
	Подготовка к работе .....	9
	Внешний вид и аксессуары .....	10
	Вещи, которые можно стирать в стиральной мини-машине .....	11
	Вещи, которые стирать в стиральной мини-машине нельзя .....	11
	Подготовка вещей к стирке .....	12
	Отсек для порошка и отсек для кондиционера .....	13
	Программы стирки .....	14
Эксплуатация	Функции .....	15
	Холодная вода .....	16
	Хлопок 40 °C .....	17
	Хлопок 60 °C .....	18
	Деликатная стирка .....	19
	Детская одежда .....	20
	Отжим .....	21
	Полоскание + Отжим .....	22
	Вопросы и Ответы .....	23
	Чистка и уход за стиральной машиной .....	24
Установка	Установка .....	25
	Возможные проблемы, их причины и способы устранения .....	28
	Прежде, чем обращаться в сервисный центр .....	29
	Технические характеристики и схема электропроводки .....	30



## О Вашей стиральной машине

быстрая и качественная стирка вещей благодаря передовым технологиям, воплощенным в новой стиральной мини-машине



### Удобная ежедневная стирка

Больше не нужно копить полотенца, рубашки, нижнее белье для большой стирки. Теперь Вы можете провести стирку тогда, когда это Вам действительно необходимо, и постирать только то, что нужно.

### Детская одежда

Программа Детская одежда бережно заботится о чувствительной детской коже, обеспечивая тщательное выполаскивание остатков стирального порошка из ткани.

### Цикл стирки длится всего 29 минут

Цикл стирки "Холодная вода" длится всего 29 минут, что позволяет сократить потребление воды и электроэнергии на 14 % по сравнению с обычными машинами фронтальной загрузки.

### Осторожное обращение с деликатными тканями

Блузки, трикотажные изделия, изделия из шерсти сохраняют форму и цвет после бережной стирки в мини-машине.

#### Низкий уровень шума

Уникальный мотор обеспечивает снижение уровня шума, а резиновая прокладка предотвращает возникновение вибраций, обеспечивая бесшумную стирку.



#### Отсеки в виде ложечки

Отсеки для порошка и кондиционера расположены раздельно, что предотвращает смешивание порошка и кондиционера. Отсеки, имеющие форму ложечки, позволяют удобно и легко загрузить необходимое количество средства для стирки.



#### Барaban с рельефом в виде сот

Рельеф барабана в виде сот предотвращает повреждение тканей во время стирки.

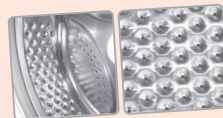

#### Прозрачная дверца

Вы можете видеть содержимое бака и контролировать процесс стирки.



#### Блокировка панели и дверцы

Для безопасности детей в мини-машине предусмотрены блокировка панели управления и дверцы.



#### Программы

Холодная вода, Хлопок 40°C, Хлопок 60°C, Деликатная стирка, Детская одежда, Отжим





# Инструкции по безопасности

Людам (в т.ч. детям) с ограниченными физическими, сенсорными и умственными способностями, а также при недостатке необходимого опыта и знаний разрешается пользоваться данным устройством только под наблюдением лица, ответственного за их безопасность, и после инструктажа по использованию этого прибора. Не позволяйте детям играть с устройством.



Внимание

Опасно для здоровья и жизни!



Осторожно

Травмоопасно! Возможно повреждение имущества!

## Внимание

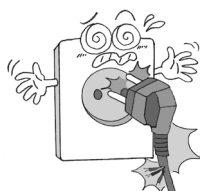

Не используйте стиральную машину, если шнур питания поврежден или если контакты штепсельной вилки неплотно вставляются в разъемы розетки.

При несоблюдении данных инструкций есть риск поражения электрическим током, замыкания или возгорания.



Если стиральная машина не включается, если Вы заметили образование дыма или появление посторонних запахов, выньте штепсельную вилку из розетки и немедленно обратитесь в сервисный центр во избежание несчастного случая.

При несоблюдении данных инструкций есть риск поражения электрическим током, замыкания или возгорания.



Не растягивайте, не повреждайте, не деформируйте, не гните, не тяните, не перекручивайте и не перевязывайте шнур питания. Не помещайте на провод тяжелые предметы.

При несоблюдении данных инструкций провод может быть поврежден. Это может вызвать опасность возгорания и поражения электрическим током.

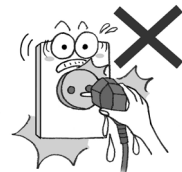

Не беритесь за штепсельную вилку мокрыми руками.

При несоблюдении данных инструкций есть риск поражения электрическим током.

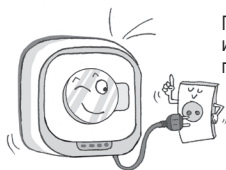

Убедитесь, что напряжение, частота и ток Вашей сети соответствуют параметрам стиральной машины.

При несоблюдении данных инструкций есть риск возгорания и поражения электрическим током.

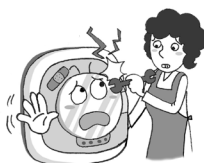

Не разбирайте, не проводите ремонт и не вносите изменения в дизайн стиральной машины без консультации сервисного инженера.

При несоблюдении данных инструкций есть риск возгорания, поражения электрическим током, получения травмы.

Информацию о сервисных центрах Вы можете получить в магазине или найти на последних страницах данной инструкции по эксплуатации.



## Инструкции по безопасности

### Внимание

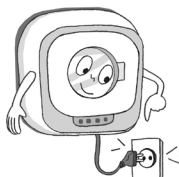

**Вставьте штепсель с предохранителем 10 А или более в розетку.**

Во избежание возгорания не подключайте к одной розетке несколько приборов одновременно.



**В случае утечки газа выньте штепсель из розетки, откройте окно. Не прикасайтесь к кнопкам стиральной машины.**

При несоблюдении данных инструкций есть риск искрения и, соответственно, взрыва, возгорания и получения ожогов.



**Если контакты штепсельной вилки покрыты пылью или на них попала вода, протрите контакты сухой тряпочкой перед тем, как вставлять штепсель в розетку.**

При несоблюдении данных инструкций есть риск возгорания.

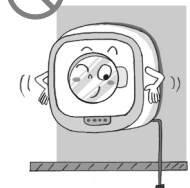

**В целях безопасности прибор должен быть заземлен.**

Технические неполадки и короткие замыкания могут стать причиной поражения электрическим током.

Прочитайте инструкцию по эксплуатации или свяжитесь с сервисным центром, чтобы получить подробную информацию по заземлению.

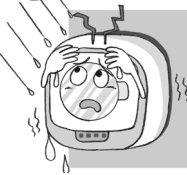

**Избегайте воздействия на стиральную машину дождя и ветра.**

При несоблюдении данных инструкций есть риск поражения электрическим током, возгорания, возникновения технических неполадок или деформации устройства.



**Не храните бензин, керосин, бензол, растворители или спиртосодержащие вещества внутри или рядом со стиральной машиной. Не размещайте вещи, содержащие вышеуказанные вещества, внутри или рядом со стиральной машиной.**

При несоблюдении данных инструкций есть риск взрыва и возгорания.

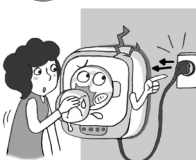

**Перед чисткой и уходом за машиной вынимайте штепсельную вилку из розетки.**

При несоблюдении данных инструкций есть риск поражения электрическим током или травмирования.

Не допускайте разбрызгивания воды на стиральную машину. При несоблюдении данных инструкций есть риск замыкания или поражения электрическим током.



**Если водозаборный шланг отсоединился от корпуса стиральной машины, и вода залила стиральную машину, не заходите в помещение, где установлена машина. Обратитесь в сервисный центр.**

При несоблюдении данных инструкций есть риск поражения электрическим током.

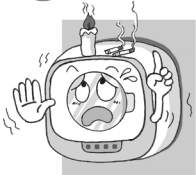

**Не устанавливайте стиральную машину рядом с источниками тепла и не помещайте на стиральную машину свечи или сигареты.**

При несоблюдении данных инструкций есть риск возгорания и деформации устройства.



# Инструкции по безопасности

## Внимание



**Не помещайте руки или металлические предметы под корпус стиральной машины во время ее работы.**

При несоблюдении данных инструкций есть риск получения травмы.



**Если установлена блокировка дверцы, не пытайтесь открыть дверцу силой.**

При несоблюдении данных инструкций есть риск повреждения дверцы и замка, а также риск возникновения технических неисправностей.

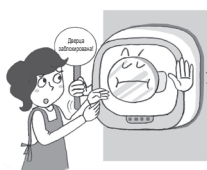

**Не позволяйте детям пользоваться стиральной машиной. Не позволяйте детям садиться на стиральную машину или просовывать голову в бак.**

При несоблюдении данных инструкций есть риск получения травмы, ожогов и поражения электрическим током.



**Следите за тем, чтобы дети не прищемили себе пальцы дверцей стиральной машины.**

При несоблюдении данных инструкций есть риск получения травмы.



**Не помещайте руки, различные предметы в барабан и не прикасайтесь к белью во время работы стиральной машины.**

При несоблюдении данных инструкций есть риск получения травмы.



**Людам (в т.ч. детям) при недостатке необходимого опыта и знаний по эксплуатации этого прибора не разрешается им пользоваться.**

При несоблюдении данных инструкций есть риск получения травмы и ожогов, поражения электрическим током.

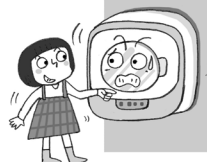

**Устанавливайте стиральную машину рядом с розеткой. Если Вы не собираетесь использовать стиральную машину в течение длительного периода времени, выньте штепсель из розетки.**

При несоблюдении данных инструкций есть риск поражения электрическим током, короткого замыкания или возгорания. Отключая прибор от сети питания, крепко держите корпус штепселя в руках.



**Не нажимайте кнопки острыми предметами.**

При несоблюдении данных инструкций есть риск поражения электрическим током.





# Инструкции по безопасности

## Осторожно



**Перед эксплуатацией стиральной машины включите кран для проверки на предмет утечки.**

Неправильное подключение может привести к утечкам.



**Следите за тем, чтобы животные не проникали в бак стиральной машины.**

При несоблюдении данных инструкций есть риск травмирования животных.



**Не включайте стиральную машину без отсека для порошка или кондиционера.**

Отсутствие отсеков для порошка или кондиционера может привести к утечкам во время работы стиральной машины. Плотно вставьте отсеки в соответствующие разъемы.

Утечки могут привести к получению травмы.



**Во время работы стиральной машины магниты не должны располагаться рядом с корпусом или дверцей машины.**

При несоблюдении данных инструкций есть риск повреждения сенсора блокировки дверцы и, соответственно, риск получения травмы.



**Устанавливайте стиральную машину на ровной устойчивой поверхности.**

При несоблюдении данных инструкций есть риск превышения допустимого уровня вибраций и шума.



**Не используйте мешки для стирки.**

При несоблюдении данных инструкций есть риск превышения допустимого уровня вибраций, что может привести к повреждению стены или травмированию.

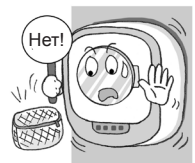

**Не вставляйте на стиральную машину и не помещайте на нее тяжелые предметы.**

При несоблюдении данных инструкций есть риск повреждения стиральной машины или травмирования.

Во избежание травмирования не позволяйте детям повисать на стиральной машине.



**Если стиральная машина накренена или расположена неровно, не включайте ее, обратитесь в сервисный центр.**

При несоблюдении данных инструкций есть риск получения травмы.





# Инструкции по безопасности

## Осторожно



Удаляйте остатки моющего средства и загрязнения с корпуса стиральной машины с помощью влажной мягкой тряпочки.

Загрязнения могут повредить пластиковые детали.



Аккуратно закрывайте дверцу во избежание защемления вещей.

При несоблюдении данных инструкций может возникнуть сбой в работе стиральной машины и повреждение вещей.



По завершении эксплуатации закройте кран.

Это необходимо, чтобы предотвратить возможные утечки.



Если Вы долгое время не использовали стиральную машину, или была отключена подача воды, или же если Вы переподключали водозаборный шланг, закрутите кран, нажмите кнопку Старт. Затем начинайте понемногу открывать кран.

Высокое давление воздуха в водозаборном шланге или водопроводных трубах может вызвать повреждение стиральной машины, утечку или привести к травме.



Используйте стиральную машину только для стирки вещей. Не стирайте в ней обувь. Не используйте машину для мытья, например, картофеля, капусты и т.п.

При несоблюдении данных инструкций есть риск превышения допустимого уровня вибраций, повреждения стиральной машины или получения травмы.



Загрузите порошок и кондиционер отдельно в соответствующие отсеки.

Неправильная загрузка средств для стирки, а также их смешение может значительно снизить качество стирки.



Не стирайте вещи из непромокаемых тканей, например, дождевики, автомобильные чехлы, спальные мешки.

При несоблюдении данных инструкций есть риск превышения допустимого уровня вибраций во время отжима, что может привести к травме.

При несоблюдении данных инструкций есть риск превышения допустимого уровня вибраций во время стирки, что может привести к повреждению стены, пола и самих вещей.



Перед тем, как менять место установки стиральной машины, убедитесь, что в отсеках для порошка и кондиционера нет жидких средств для стирки.

При несоблюдении данных инструкций есть риск протечки жидких средств для стирки и возникновения неполадок в работе машины.





## Подготовка к работе



### 1 Подключите сливной шланг.

- Проверьте, правильно ли подключен сливной шланг.
- Протечка небольшого количества воды может произойти во время установки или при первом запуске стиральной машины. Данная протечка не является неисправностью. Это следствие тестового испытания устройства в заводских условиях.

### 2 Подключите водозаборный шланг и откройте кран.

- Проверьте наличие протечек около направляющих шланга и в местах его подсоединения.

### 3 Подключите прибор к сети.

- Во избежание поражения электрическим током прибор должен быть заземлен.



Осторожно

- Данная стиральная машина подключается к крану холодной воды. Не подключайте водозаборный шланг к крану подачи горячей воды.



## Внешний вид и аксессуары

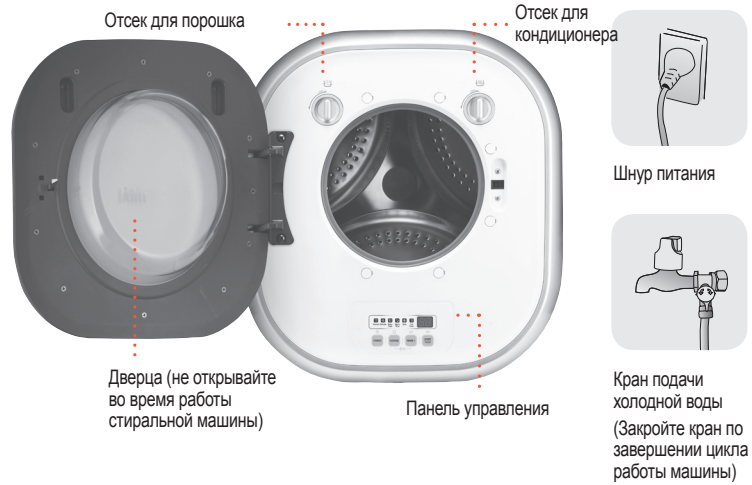

### Аксессуары



Примечание

Дополнительные водозаборные и сливные шланги (для удлинения) Вы можете приобрести в сервисных центрах.



## Вещи, которые можно стирать в стиральной мини-машине

### ○ Вещи, которые можно стирать

- Нижнее белье и носки
- Рубашки и футболки
- Банные полотенца, носовые платки, наволочки, кухонные полотенца, тряпки
- Детские вещи, нижнее белье

- 
- Блузки, трикотажные изделия, изделия из шерсти
  - Женское нижнее белье, колготки



## Вещи, которые стирать в стиральной мини-машине нельзя

### ○ Изделия из кожи и шелка

- Предметы с содержанием хлопка или пеноуретана (губки)
- Одежда из чистой шерсти, электроодеяла, одеяла с ворсом длиной более 10 мм, ковры
- Половики и ковры из натурального меха или шерсти

- 
- Аксессуары для стирки (шары для стирки, пылепоглощающие фильтры и т.п.)
  - Резиновые, нейлоновые или пластиковые предметы
  - Вещи из водоотталкивающих материалов

### ○ Усадка при стирке

Усадка может зависеть от программы стирки, типа ткани, способа изготовления ткани и отделки. Перед тем, как стирать вещь, проверьте указания производителя.

- Вещи, поддающиеся усадке:  
Хлопковые рубашки, синтетические носки и т.д.

- Вещи, не поддающиеся усадке:  
Блузы из полиэстра, синтетические рубашки и т.д.

## Подготовка вещей к стирке

- Для стирки, полоскания и отжима не подходят вещи из водоотталкивающих материалов, твердые и жесткие вещи, одеяла, вещи из водонепроницаемых материалов.

- Превышение допустимого уровня вибраций может стать причиной повреждения стиральной машины, стены, пола, вещей и повлечь за собой травму.



- Перед тем, как поместить вещи в стиральную машину, убедитесь, что на вещах нет пыли или песка.

- Очищение вещей от пыли и песка снижает риск возникновения неисправностей.



- Убедитесь, что в вещах нет монет, шпилек, булавок, что со штор сняты крепежи и т.п.

- Металлические предметы могут повредить стиральную машину и вещи, а также вызвать сбои в работе машины.

- Металлические предметы, застряв в дренажной трубе, могут вызвать механические неисправности.



- Изучите указания производителя на ярлыке

- Стирайте вещи согласно указаниям производителя. Не стирайте цветные и белые вещи вместе.

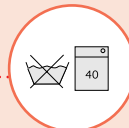

- Перед стиркой выворачивайте ворсистые вещи наизнанку. Отсортируйте вещи по типу ткани (хлопок, джинсовая ткань, синтетические ткани и т.д.)

- Смешение различных типов тканей может повлечь за собой их повреждение.



- Перед тем, как стирать сильно загрязненные вещи в стиральной машине, постирайте их вручную.

- Используйте пятновыводители или отбеливатели.



- Завяжите шнурки и застегните молнии.

- Это необходимо сделать во избежание повреждения вещей и стиральной машины.



- Не стирайте толстые и объемные вещи в стиральной машине, например, джинсы, купальные костюмы, коврики для ванной, спортивную одежду из толстых тканей и т.д.

- Т.к. объемные вещи неравномерно размещаются в баке, это может вызвать сильные вибрации во время отжима.



# Отсек для порошка и отсек для кондиционера



- **Как вынуть отсек:** Поверните против часовой стрелки и потяните на себя.
- **Как установить отсек на место:** Вставьте, поверните по часовой стрелке. Убедитесь, что отсек прочно закреплен на месте.

## Загрузка порошка

Добавьте в отсек необходимое количество порошка.



Осторожно

**Перед тем, как загружать порошок в отсек, внимательно прочитайте нижеследующую информацию:**

- Если бак стиральной машины загружен не полностью, то для стирки будет достаточно заполнить отсек для порошка наполовину.
- Удалите с дверцы и панели управления остатки порошка сразу же по мере их появления. Остатки моющего средства могут повредить устройство.
- Во избежание образования комков порошка: перед тем, как загружать порошок в отсек, убедитесь, что отсек сухой или протрите отсек сухой тряпочкой.
- Излишнее количество порошка может вызвать следующие проблемы:
  - Превышение количества порошка может вызывать излишнее пенообразование, что приводит к удлинению цикла полоскания. При этом нарушается стандартный цикл полоскания и стирки.
  - Пена может оставаться на вещах после полоскания.
- В отсеке могут скапливаться остатки порошка. Очищайте отсек для порошка, как минимум, раз в неделю.
- После стирки в отсеках для порошка/ кондиционера может оставаться вода. Это результат процесса очищения отсеков. Просто слейте воду из отсеков.

## Добавление кондиционера

- Добавьте необходимое количество кондиционера в соответствующий отсек.
- Забор кондиционера происходит автоматически во время последнего цикла полоскания.
- Не оставляйте кондиционер в отсеке на долгое время (более 12 часов).
- Кондиционер может затвердеть на стенках отсека и не попасть в бак.



## Оптимальное количество порошка и кондиционера

- Загрузите порошок и кондиционер в количествах, рекомендуемых производителем.
- Порошок: 2/3 отсека (11г)
- Жидкое средство для стирки: 2/3 отсека (12 г).
- Кондиционер: 1/2 отсека (6 г).
- При использовании концентрированных средств для стирки следуйте рекомендациям производителя.



# Программы стирки

	Холодная вода	Хлопок 40°C	Хлопок 60°C	Деликатная стирка	Детская одежда	Отжим	Рекомендации по загрузке бака
Хлопковая рубашка(150г)	•	•	•			•	11 - 12 рубашек
Носки(50г)	•	•	•			•	19 - 20 пар
Комплект нижнего белья(50г)	•	•	•	•		•	9 - 10 комплектов
Банное полотенце(150г)	•	•	•			•	8 - 9 шт.
Кухонное полотенце(25г)	•	•	•		•	•	16 - 17 шт.
Детская одежда(150г)	•	•	•		•	•	7 - 8 предметов
Пеленка(50г)			•		•	•	9 - 10 шт.
Сорочка(200г)	•	•	•			•	4 - 5 шт.
Купальник(100г)				•		•	4 - 5 предметов
Кальсоны(400г)			•		•	•	3 - 4 пар
Трикотаж(350г)				•		•	1 - 2 предметов
Носовой платок(10г)	•	•	•			•	16 - 17 шт.
Колготки/чулки(80г)				•		•	9 - 10 пар
Брюки(600г)	•	•	•			•	1 - 2 пар



- Стирайте вещи в соответствии с рекомендациями, содержащимися в данной инструкции по эксплуатации.
- Перегрузка бака может снизить качество стирки и вызвать превышение допустимого уровня вибраций.
- Используйте рекомендуемые программы стирки. (Некоторые виды ткани подвержены деформации).

Примечание

## Вес белья (стандартные предметы одежды)

Детский костюм Около 200 г (материал- хлопок)	Банное полотенце Около 300 г (материал- хлопок)	Пижама Около 500 г (материал- хлопок)	Трусы Около 50 г (материал- хлопок)
Сорочка Около 150 г (материал- синтетика)	Брюки Около 600 г (материал- хлопок)	Футболка Около 130 г (материал- хлопок)	Детское полотенце Около 10 г (материал- хлопок)



## Функции

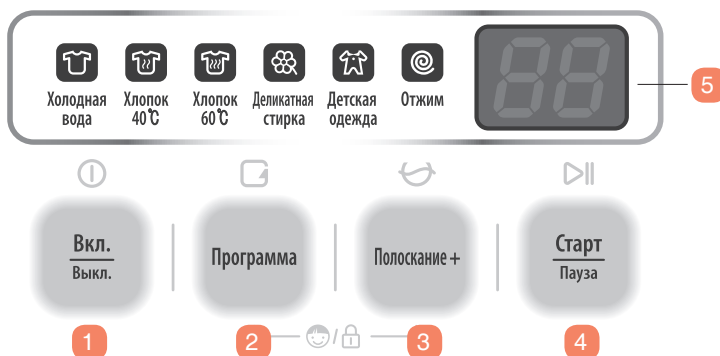

### ① Вкл./Выкл.

- Используется для включения/выключения стиральной машины.

### ② Программа

- С помощью этой кнопки установите программу стирки.
- При выборе программы загораются соответствующие индикаторы.

### ③ Полоскание+

- С помощью этой кнопки Вы можете добавить к программе стирки дополнительный цикл полоскания. (Можно добавить не более 5 циклов дополнительного полоскания.)

### ④ Старт/Пауза

- Нажмите эту кнопку для запуска программы стирки.
- Если Вы нажмете на эту кнопку еще раз, работа стиральной машины приостановится. Чтобы

возобновить работу, нажмите кнопку Старт/Пауза еще раз.

- Если Вы нажимаете кнопку Старт/Пауза сразу после включения стиральной машины, не установив какую-либо программу, то по умолчанию запускается программа "Холодная вода".

### ⑤ Дисплей

- На дисплее отображается время стирки и установленная программа.

### ⑥ Родительский замок

- Во избежание использования стиральной машины детьми установите Родительский замок.
- В режиме Родительский замок будет работать только одна кнопка- Вкл./Выкл.
- Чтобы установить/сбросить режим Родительский замок, нажмите кнопки Программа и Полоскание + и удерживайте их нажатыми в течение 3 сек.



Примечание

- Если после стирки дверцу нелегко открыть, слегка надавите на нее.
- Если дверной замок не срабатывает из-за перегрузки бака или неплотного закрытия дверцы, слегка надавите на дверцу.
- Открыть дверцу стиральной машины возможно по истечении 5 минут после отключения подачи питания.
- С осторожностью открывайте дверцу стиральной машины, если во время стирки или полоскания произошел сбой в подаче элетропитания. (Переустановите дверной замок, если он не будет работать после возобновления подачи питания).



## Холодная вода

Выберите программу Холодная вода для ежедневной стирки полотенец, носков, сорочек и т.п.



**1** Откройте дверцу и загрузите белье в бак. Поместите порошок и кондиционер в соответствующие контейнеры. Закройте дверцу.

- Вставьте контейнеры в соответствующие разъемы и поверните контейнеры по часовой стрелке, закрепив их в разъемах.

**2** Нажмите кнопку Вкл./Выкл.

**3** С помощью кнопки Программа выберите программу стирки "Холодная вода".

- По умолчанию устанавливаются следующие параметры: холодная вода, два цикла полоскания, высокая скорость отжима.

С помощью кнопки Полоскание+ Вы можете увеличить количество циклов полоскания. (Максимальное количество циклов полоскания 5).

**Совет**

**4** Нажмите кнопку Старт/Пауза.

- Процесс стирки начинается после блокировки дверцы и забора воды в бак.



Примечание

- Нажмите кнопку Старт/Пауза, а затем другие кнопки, если Вы хотите изменить установки во время работы стиральной машины.

- Если Вы нажмете кнопку Старт/Пауза сразу после подключения стиральной машины к сети, по умолчанию запустится программа стирки с заводскими установками.



"Теперь не нужно накапливать вещи для большой стирки! Ежедневная стирка полотенца, носков или рубашек займет всего 29 минут!"



## Хлопок 40°C

Выберите программу Хлопок 40°C для ежедневной стирки полотенец, носков, сорочек и т.п.



**1** Откройте дверцу и загрузите белье в бак. Поместите порошок и кондиционер в соответствующие контейнеры. Закройте дверцу.

- Вставьте контейнеры в соответствующие разъемы и поверните контейнеры по часовой стрелке, закрепив их в разъемах.

**2** Нажмите кнопку Вкл./Выкл.

**3** С помощью кнопки Программа выберите программу стирки "Хлопок 40°C".

- По умолчанию устанавливаются следующие параметры: вода 40°C, два цикла полоскания, средняя скорость отжима.

С помощью кнопки Полоскание+ Вы можете увеличить количество циклов полоскания. (Максимальное количество циклов полоскания 5).

Совет

**4** Нажмите кнопку Старт/Пауза.

- Процесс стирки начинается после блокировки дверцы и забора воды в бак.



Примечание

- Нажмите кнопку Старт/Пауза, а затем другие кнопки, если Вы хотите изменить установки во время работы стиральной машины.

- Если Вы нажмете кнопку Старт/Пауза сразу после подключения стиральной машины к сети, по умолчанию запустится программа стирки с заводскими установками.



## Хлопок 60°C

Выберите программу Хлопок 60°C для ежедневной стирки полотенец, носков, сорочек и т.п.

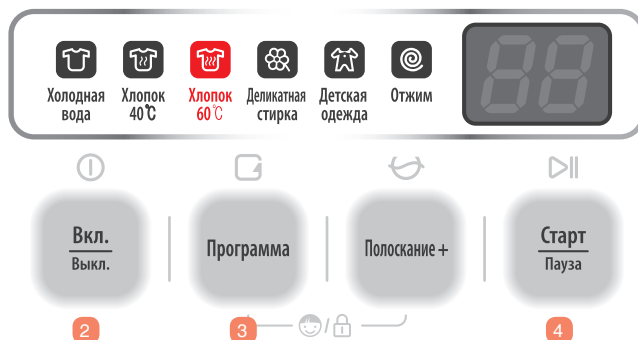

**1** Откройте дверцу и загрузите белье в бак. Поместите порошок и кондиционер в соответствующие контейнеры. Закройте дверцу.

- Вставьте контейнеры в соответствующие разъемы и поверните контейнеры по часовой стрелке, закрепив их в разъемах.

**2** Нажмите кнопку Вкл./Выкл.

**3** С помощью кнопки Программа выберите программу стирки "Хлопок 60°C".

- По умолчанию устанавливаются следующие параметры: вода 60°C, три цикла полоскания, высокая скорость отжима.

С помощью кнопки Полоскание+ Вы можете увеличить количество циклов полоскания. (Максимальное количество циклов полоскания 5).

Совет

**4** Нажмите кнопку Старт/Пауза.

- Процесс стирки начинается после блокировки дверцы и забора воды в бак.  
- Установите программу Хлопок 60°C + нажмите Полоскание 6 раз для теста в соответствии со стандартом EN60456 и IEC60456.



Примечание

- Нажмите кнопку Старт/Пауза, а затем другие кнопки, если Вы хотите изменить установки во время работы стиральной машины.  
- Если Вы нажмете кнопку Старт/Пауза сразу после подключения стиральной машины к сети, по умолчанию запустится программа стирки с заводскими установками.



## Деликатная стирка

Выбирайте эту программу для стирки трикотажа, шерстяных изделий и нижнего белья из деликатных тканей.



**1** Откройте дверцу и загрузите белье в бак. Поместите порошок и кондиционер в соответствующие контейнеры. Закройте дверцу.

- Вставьте контейнеры в соответствующие разъемы и поверните контейнеры по часовой стрелке, закрепив их в разъемах.
- Во избежание повреждения деликатных тканей не используйте отбеливатель.

**2** Нажмите кнопку Вкл./Выкл.

**3** С помощью кнопки Программа выберите программу Деликатная стирка.

- По умолчанию устанавливаются следующие параметры: холодная вода, два цикла полоскания, средняя скорость отжима.

С помощью кнопки Полоскание+ Вы можете увеличить количество циклов полоскания. (Максимальное количество циклов полоскания 5).

Совет

**4** Нажмите кнопку Старт/Пауза.

Процесс стирки начинается после блокировки дверцы и забора воды в бак.



Примечание

- Не используйте программу Деликатная стирка для стирки легко деформируемых и дающих усадку вещей из кожи или кашемира.
- Нажмите кнопку Старт/Пауза, а затем другие кнопки, если Вы хотите изменить установки во время работы стиральной машины.

"Трикотажные изделия, изделия из шерсти, нижнее белье, колготки и чулки сохраняют форму и цвет после бережной стирки в мини-машине."



## Детская одежда

Выбирайте эту программу для стирки детских вещей, вещей из 100 % хлопка, а также для одежды, требующей стирки паром и отбеливания.

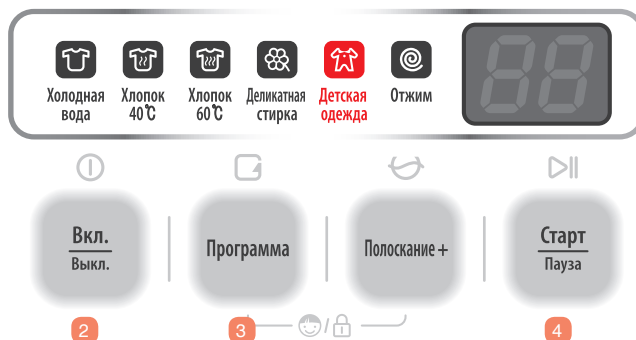

**1** Откройте дверцу и загрузите белье в бак. Поместите порошок и кондиционер в соответствующие контейнеры. Закройте дверцу.

- Вставьте контейнеры в соответствующие разъемы и поверните контейнеры по часовой стрелке, закрепив их в разъемах.

**2** Нажмите кнопку Вкл./Выкл.

**3** С помощью кнопки Программа выберите программу Детская одежда.

- По умолчанию устанавливаются следующие параметры: температура воды 80°C, три цикла полоскания, высокая скорость отжима.

С помощью кнопки Полоскание+ Вы можете увеличить количество циклов полоскания. (Максимальное количество циклов полоскания 5).

Совет

**4** Нажмите кнопку Старт/Пауза.

- Процесс стирки начинается после блокировки дверцы и забора воды в бак.



Примечание

- Температура нагрева воды в данном режиме составляет 80°C.

- Если стирка паром вызывает излишнее пенообразование, слейте воду (Отжим), снова залейте воду (Полоскание + Отжим), нажмите Старт/Пауза. При необходимости повторите процедуру.

- Не стирайте в этом режиме вещи, для которых производителем рекомендована более низкая температура стирки.

- Для защиты чувствительной детской кожи в данном режиме по умолчанию устанавливаются три цикла полоскания.



Осторожно

- Убедитесь, что для одежды, которую Вы собираетесь стирать, подходит режим стирки паром (детская одежда и др. вещи из 100% хлопка, пеленки и т.п.).

- Стирайте белые, яркие и темные вещи отдельно.



"Используйте программу Детская одежда для паровой стирки детской одежды и других вещей из хлопка. Абсолютная гигиеничность белья обеспечивается воздействием горячей воды и трех циклов полоскания."



## Отжим

Выберите данную программу, если требуется только отжим белья без стирки и полоскания.



**1** Загрузите белье в бак. Закройте дверцу.

**2** Нажмите кнопку Вкл./Выкл.

**3** С помощью кнопки Программа выберите Отжим.

**4** Нажмите кнопку Старт/Пауза.

- Процесс отжима начинается после блокировки дверцы.



Примечание

- Во время отжима в бак может подаваться некоторое количество воды для предотвращения замятия белья. Это не является неисправностью.

"Выберите данную программу, если Вам требуется только отжим белья без стирки и полоскания. Стиральная мини-машина легко отжимает небольшое количество белья".



## Полоскание + Отжим

Выберите данную программу, если Вам требуется полоскание и отжим белья без цикла стирки.

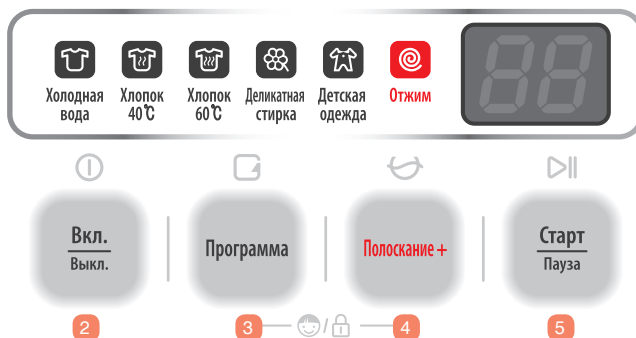

- 1 Загрузите белье в бак. Закройте дверцу.**  
- Добавьте необходимое количество кондиционера в соответствующий отсек.
- 2 Нажмите кнопку Вкл./Выкл.**
- 3 С помощью кнопки Программа выберите Отжим.**
- 4 С помощью кнопки Полоскание + добавьте необходимое количество полосканий.**  

Максимальное количество циклов полоскания 5. Совет
- 5 Нажмите кнопку Старт/Пауза.**  
- Процесс полоскания и отжима начинается после блокировки дверцы и забора воды в барабан.



### Советы:

- Если после стирки белье надолго остается в баке стиральной машины, следует прополоскать белье.
  - Если белье долгое время не вынимают из бака после стирки, на белье могут образовываться глубокие складки.
  - Установите один цикл полоскания с отжимом, чтобы избавиться от складок.
- Добавьте дополнительный цикл полоскания, чтобы
  - детские вещи стали безупречно чистыми
  - прополоскать вещи, которые Вы постирали руками
  - полностью удалить остатки моющих средств из белья.



Примечание

- В режиме Полоскание + Отжим загрузка порошка не требуется.
- Во время работы стиральной машины в режиме Полоскание + Отжим в бак может подаваться некоторое количество воды для предотвращения замятия белья. Это не является неисправностью.



## Вопросы и Ответы

Ниже Вы найдете ответы на некоторые вопросы по обслуживанию и эксплуатации стиральной машины.



### Могут ли замерзшие остатки воды в машине повредить ее?



По завершении цикла стирки небольшое количество воды может оставаться в водозаборном шланге или баке. Эта вода может замерзнуть при низких температурах. В этом случае следуйте указаниям ниже:

- Оберните место крепления водозаборного шланга горячим полотенцем.
- Закройте кран, отсоедините шланг. Затем погрузите шланг в горячую воду (не выше 50 °C).
- Залейте в бак 2 л горячей воды (не выше 50 °C), подождите 10 минут.
- Подсоедините водозаборный шланг, откройте кран, чтобы проверить подачу и слив воды.



Осторожно

**- Во избежание повреждений не предпринимайте вышеуказанные действия, если водозаборный шланг замерз.**



### Можно ли изменить установки во время работы стиральной машины?



Вы можете изменить установки циклов стирки, полоскания и отжима во время работы машины.

- Нажмите кнопку Старт/Пауза, чтобы изменить установку.



### Как очистить бак стиральной машины?



Очистите бак машины с помощью средств для очистки барабана стиральных машин.

- Используйте очищающее средство в соответствии с указаниями производителя.
- Для очищения бака стиральной машины следуйте указаниям ниже:
  1. Добавьте средство для очистки в отсек для ополаскивателя.
  2. Выберите программу Полоскание + Отжим.
  3. Нажмите кнопку Старт/Пауза.



# Чистка и уход за стиральной машиной

Для поддержания Вашей стиральной машины в оптимальном рабочем состоянии следуйте указаниям ниже.



Внимание

- Перед чисткой стиральной машины выньте штепсельную вилку из розетки. При несоблюдении данных инструкций есть риск поражения током и получения травмы.
- Не допускайте попадания брызг воды на стиральную машину. При несоблюдении данных инструкций есть риск возникновения короткого замыкания и поражения током.



## ■ Очистление контейнеров для порошка и кондиционера.

- Поверните контейнеры против часовой стрелки и потяните на себя. Промойте контейнеры водой.
- Перед использованием стиральной машины проверьте, нет ли в контейнерах или отверстиях для контейнеров остатков средств для стирки после предыдущего цикла работы машины.
- ※ Застарелые остатки средств для стирки могут вызывать сбои в работе стиральной машины.



Примечание

- По завершении цикла стирки в контейнерах может оставаться вода. Это результат автоматического очищения контейнеров стиральной машиной.
- Перед загрузкой средств для стирки слейте воду из контейнеров.



## ■ Очистление барабана

- Ржавчина: появление ржавчины в баке может быть вызвано попаданием в барабан воды с ржавчиной или легко ржавеющего предмета, или если вода остается в баке в течение длительного периода времени.
- Удаление ржавчины: смочите мягкую тряпочку или губку средством для удаления ржавчины и удалите ржавчину. Не используйте металлические губки и инструменты для удаления ржавчины, чтобы не повредить барабан.
- Следы порошка на вещах: пятна от порошка могут образовываться на вещах, если Вы пользуетесь стиральной машиной в течение длительного периода времени, если Вы добавляете избыточное количество порошка или если порошок не полностью растворяется в воде. Очистите бак стиральной машины.



## ■ Чистка стиральной машины

- Протрите машину влажной тряпочкой.



Осторожно

- Не используйте моющие поверхностно-активные вещества, бензол или растворители. Эти вещества могут повредить пластиковые детали стиральной машины.
- Используйте очищающие средства в соответствии с инструкциями по эксплуатации.



## ■ Очистление фильтра поступающей воды

- Очищайте сетку фильтра, если вода протекает из водозаборного отверстия.
  1. Отсоедините водозаборный шланг и выньте сетку фильтра пальцами или с помощью пинцета.
  2. Намочите сетку в воде и очистите зубной щеткой.
  3. Поместите очищенную сетку в фильтр.
  4. Закрепите шланг, убедитесь, что шланг прочно закреплен



## ■ Очистление сливного фильтра

- Для очищения сливного фильтра свяжитесь с близлежащим сервисным центром.
- Очищение сливного фильтра должен проводить сотрудник сервисного центра или другой высококвалифицированный специалист.



Осторожно

- Перед тем, как открыть крышку фильтра, подставьте емкость, чтобы вода из фильтра не попала на пол.
- Во избежание ожога не открывайте крышку фильтра во время работы стиральной машины.



# Установка

Установка стиральной машины должна осуществляться высококвалифицированным специалистом.

**Перед установкой**

**После установки**

Установка должна производиться без подключения устройства к сети питания.

Проведите пробный запуск, чтобы проверить уровень вибраций и наличие протечек.

## 1. Определите место установки

- Обсудите с владельцем стиральной машины место установки.

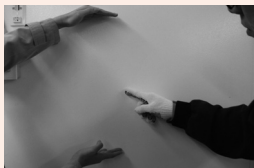

※ Наиболее удобное положение для установки- на уровне груди.  
※ Рядом с местом установки стиральной машины должен располагаться водопровод, слив и сетевая розетка.

## 2. Проверьте стену

- Постучите по стене, чтобы проверить наличие пустот внутри и облицовки в виде сухой штукатурки.



※ Устанавливайте стиральную машину на ровной поверхности.

## 3. Закрепите на стене прилагаемый лист установки

- С помощью уровня определите горизонтальное положение установочного листа на стене.  
- Закрепите установочный лист на стене и наметьте места для отверстий.



※ Установочный лист удобно использовать для наглядного представления размеров стиральной машины, т.к. установочный лист и стиральная машина имеют одинаковые размеры.  
※ При креплении установочного листа на стене учитывайте расположение краев кафельной плитки, т.к. сверление нельзя проводить близко к краям плитки.

## 6. Зафиксируйте анкерные крышки

- Зафиксируйте анкерные крышки с помощью анкерного молотка.



※ Если после фиксации анкера в стене анкерная крышка выступает над поверхностью стены, переустановите анкер.

## 7. Подсоедините водозаборный и сливной шланги

- Вставляйте водозаборный шланг до щелчка.  
- После крепления дренажного шланга к системе слива закрепите его с помощью зажима.



※ Во избежание протечек аккуратно подсоединяйте шланги.  
※ Подсоединение шлангов производится со стороны тыльной панели.

## 8. Подсоедините шнур питания

- Вытяните шнур питания в соответствии с пожеланиями владельца стиральной машины (по направлению вверх или вниз).  
- Закрепите соединитель и зафиксируйте заземляющий провод.

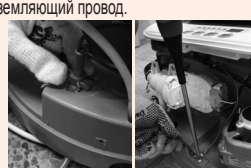

※ Зафиксируйте направленный вверх провод зажимами.  
※ Закрепите заземляющий провод заземляющими болтами.  
※ Не заземляйте несколько заземляющих проводов в одном месте.

## 12. Зафиксируйте положение стиральной машины

- Накрутите плоскую шайбу (1 шт.), затем пружинную шайбу (1 шт.). Далее заверните стандартную гайку (1 шт.), а затем фиксирующую (1 шт.).  
- Закрепите гайку ключом  $\varnothing 14$ .



※ Во избежание повреждения машины и поверхности стены не закручивайте гайку слишком туго.  
※ Монтажная гайка должна быть прочно закручена.

## 13-1. Установка водозаборного шланга - Стандартный смеситель

① Перекройте кран подачи воды  
③ Установите адаптер

② Снимите кран

④ На адаптере находится ответвитель для подключения шланга подачи воды

(Также можно проводить подсоединение к заранее подготовленному крану, как при подключении стандартной стиральной машины, используя прилагаемый адаптер.)



※ При подключении адаптера используйте специальные средства герметизации соединений (пента Фум, например, и т.п.).  
※ После установки машины проверьте, образуются ли протечки.

#### 4-1. Просверлите отверстия в кафеле

- Сделайте насечки на кафеле в местах отметок.
- Сверлите перпендикулярно поверхности стены.



※ Не сверлите отверстия близко к краю плитки.

#### 4-2. Просверлите отверстия в несущей стене

- Сверлите отверстие перпендикулярно стене.



※ Соблюдайте диаметр и глубину отверстия.  
※ Очистите отверстие.

#### 5. Вставьте анкеры (4 шт.)

- Вставьте анкеры в отверстия.
- Анкеры входят в комплект поставки.

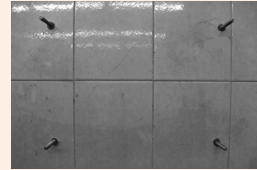

※ Вставьте анкеры в отверстия до упора.  
※ Убедитесь, что анкер выходит из стены более, чем на 75 мм.

#### 9. Раскладка шлангов

- Протяните шланги в отверстие.

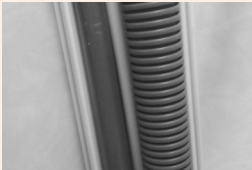

※ Проследите за тем, чтобы шланги не оказались зажаты между стеной и стиральной машиной.

#### 10. Ввод химического анкера и установка амортизационных прокладок

- Введите химический анкер вокруг установленных анкеров.
- Установите прокладки на зафиксированные анкеры.
- Прижмите прокладки к стене.



#### 11. Крепеж стиральной машины

- Закрепите стиральную машину на стене так, чтобы между стеной и устройством не было слишком большого зазора.



#### 13-2 Установка водозаборного шланга- раковина, душ

- 1) Перекройте кран подачи воды
- 2) Снимите кран
- 3) Установите адаптер (установите соответствующие адаптеры для кранов с холодной и горячей водой).
- 4) На адаптере находится ответвитель для подключения шланга подачи воды



#### 13-3 Установка водозаборного шланга- Скрытый водопровод или водопровод старого образца

- 1) Установите насадку AS (пропустите этот шаг при подключении к водопроводу старого образца)
- 2) Установите разветвитель
- 3) Подсоедините шланг

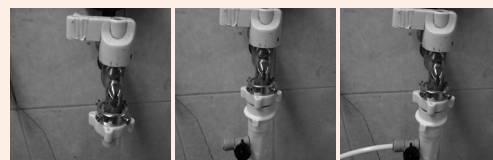

※ Проверьте шланг на наличие утечек.



# Установка

Следуйте указаниям данного раздела, чтобы правильно провести установку стиральной машины.

## 13-4 Установка фильтра поступающей воды (опция)

- ① Установите соединитель
- ② Установите фильтр
- ③ Ответвите водозаборный шланг

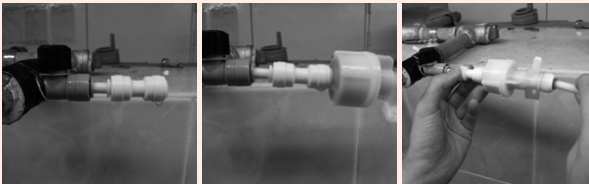

- ※ Установите фильтр рядом с клапаном подачи воды.
- ※ После установки проверьте наличие утечек.

## 14. Пробный запуск

- Проведите пробный запуск, чтобы проверить наличие протечек или неисправностей.



## 15. Укладка шлангов и шнура питания

- Отрегулируйте длину шлангов и сетевого шнура, уложите их правильно и без изгибов, используя направляющие и колена. При установке можно использовать специальную скрывающую накладку (декоративный короб).



- ※ Перед закреплением декоративной накладки и направляющей протрите место крепления чистой сухой тряпочкой.

## 16. Монтаж крышки корпуса

- Наденьте крышку и зафиксируйте ее болтами сверху и снизу.



- ※ Проверьте правильность подсоединения крышки к корпусу, нет ли больших зазоров.



Примечание

Тип стены	Глубина отверстия	Диаметр сверла	Диаметр отверстия в кафеле
Бетон	45 мм	Ø 13 мм	-
Керамическая плитка	Толщина кафеля + 45 мм		Ø 14 мм



Внимание

- ▶ Во избежание поражения электрическим током требуется провести процедуру заземления. Проверьте наличие прерывателя цепи.
- За более подробной информацией обратитесь в магазин или сервисный центр.
- ▶ Если в розетке нет заземляющего зажима:
  - Заземление необходимо для соблюдения мер безопасности при эксплуатации стиральной машины.
  - Заземление должно проводиться квалифицированным специалистом.

- Более подробную информацию Вы можете получить в сервисном центре.

- ▶ Запрещено заземлять на:
  - Газовую трубу (есть риск возгорания и взрыва)
  - Телефонный провод или громмопровод (возможно попадание молнии)
  - Водопроводную трубу (многие трубы сделаны из пластика)

**Замена шнура питания**

Если шнур питания поврежден, свяжитесь с магазином или сервисным центром.

**Переустановка**

Свяжитесь с сервисным центром для переустановки стиральной машины (переустановка производится за дополнительную плату).



## Возможные проблемы, их причины и способы устранения

- Некоторые проблемы в работе стиральной машины могут ошибочно приниматься за неполадки.
- Если Вам кажется, что возникла неполадка, Вы можете обратиться с вопросом в магазин или сервисный центр.

Проблема	Причины
<p>[1] Неприятный запах из бака.</p> <p>[2] Машина перестает работать в середине цикла стирки.</p> <p>[3] После включения машины не происходит подача воды в бак.</p>	<p>[1] Запах может быть вызван засорением сливного шланга. Регулярно проверяйте состояние слива.</p> <p>[2] См. информацию о кодах ошибок E5, E6, E7 и E8. Затем обратитесь в магазин или сервисный центр.</p> <p>[3] Проверьте, открыт ли клапан подачи воды.</p>
<p>[4] Стиральная машина сливает воду во время стирки.</p> <p>[5] Во время отжима начинается подача воды в бак.</p> <p>[6] Цикл стирки длится слишком долго.</p>	<p>[4] Возможно, Вы загрузили слишком много порошка. Если в баке образуется избыточное количество пены, машина может сливать воду даже в середине цикла стирки.</p> <p>[5] Стиральная машина подает воду в бак во время отжима, чтобы сбалансировать белье.</p> <p>[6] Слабый напор воды вызывает увеличение времени заполнения бака и всего цикла стирки.</p>
<p>[7] Полотенца жесткие после стирки.</p> <p>[8] Во время отжима стиральная машина издает странные звуки.</p> <p>[9] В процессе стирки отображаемое на дисплее время стирки все время меняется.</p>	<p>[7] Полотенце может быть жестким после стирки, т.к. машины с фронтальной загрузкой используют силу понижающегося давления для стирки вещей. Используйте кондиционер для белья.</p> <p>[8] Убедитесь, правильно ли подключен шнур питания к стиральной машине.</p> <p>[9] Время цикла увеличивается, если белье неравномерно распределяется в баке.</p>
<p>[10] В процессе стирки отображаемое на дисплее время стирки остается неизменным.</p> <p>[11] По завершении отжима машина издает гудящие звуки.</p>	<p>[10] В процессе стирки стиральная машина нагревает воду. Обычно зимой требуется немного больше времени для прогрева воды до установленной температуры. Во время нагрева воды отсчет времени на дисплее приостанавливается.</p> <p>[11] Гудящие звуки не являются признаком неисправности, они вызваны остановкой процесса отжима.</p>
<p>[12] В режиме стирки или полоскания в бак подается недостаточно воды. (Низкий уровень воды)</p>	<p>[12] Машины с фронтальной загрузкой потребляют небольшое количество воды для стирки.</p> <ul style="list-style-type: none"><li>- Уровень воды в баке четко определить нельзя из-за небольшого количества подаваемой в бак воды. Это не является неисправностью.</li><li>- Машины с фронтальной загрузкой потребляют небольшое количество воды. Белье, помещенное внутрь, переполняется за счет вращения барабана. Захваты в барабане задерживают белье на себе, давая ему подняться выше. Когда белье падает вниз, за счет удара и быстрого погружения в воду раствор порошка с силой проходит сквозь ткань, захватывая частички загрязнений.</li></ul>
<p>[13] Вода продолжает поступать в бак во время процесса стирки или полоскания.</p>	<p>[13] Стиральная машина продолжает забор воды после определения количества воды в баке и состояния белья. Дополнительный забор воды происходит в следующих случаях:</p> <ul style="list-style-type: none"><li>- После запуска программы стирки в бак было добавлено еще некоторое количество белья.</li><li>- Забор воды происходит автоматически, если уровень воды в баке не достаточно высокий.</li></ul>
<p>[14] Барабан не крутится или крутится медленно сразу после включения режима Отжим.</p>	<p>[14] Если в машину было загружено слишком большое количество порошка или если сливной шланг изогнут и препятствует сливу воды, скорость отжима снижается. Слейте воду, а затем возобновите отжим.</p>



## Прежде, чем обращаться в сервисный центр

- Нажмите Вкл./Выкл., чтобы приостановить работу машины. Просмотрите нижеуказанную информацию.
- Нажмите кнопку Вкл./Выкл. еще раз, чтобы возобновить работу машины.

Проблема/ Код проблемы на дисплее	Причины и варианты решения проблемы
 <p>Стиральная машина не работает.</p> <p>На дисплее нет изображения.</p>	<ul style="list-style-type: none"> <li>- Правильно ли шнур питания подключен к сети?</li> <li>- Проверьте, нет ли проблем с подачей электропитания.</li> <li>- Вы нажали кнопку Старт/Пауза?</li> <li>- Исправна ли сеть?</li> <li>- Возможно, автомат защиты цепи заблокировал подачу электропитания.</li> </ul>
 <p>Подача воды невозможна.</p> <p><b>IE</b></p>	<ul style="list-style-type: none"> <li>- Проверьте, открыт ли кран.</li> <li>- Проверьте, не засорился ли дренажный фильтр.</li> <li>- Проверьте, не замерз ли водозаборный шланг.</li> <li>- Проверьте, не отключено ли водоснабжение.</li> </ul>
 <p>Слив воды невозможен.</p> <p><b>OE</b></p>	<ul style="list-style-type: none"> <li>- Проверьте, правильно ли установлен дренажный шланг.</li> <li>- Проверьте, не заблокирован ли вывод дренажного шланга.</li> <li>- Проверьте, не изогнут ли дренажный шланг.</li> <li>- Возможно, дренажный шланг располагается слишком высоко.</li> <li>- Возможно, дренаж засорен.</li> <li>- Возможно, слив засорен частичками грязи или нитками.</li> </ul>
 <p>Стиральная машина не работает.</p> <p><b>LE</b></p>	<ul style="list-style-type: none"> <li>- Проверьте, закрыта ли дверца.</li> <li>- Дверца закрыта плотно?</li> </ul>
 <p>Барабан не вращается.</p> <p><b>EE</b></p>	<ul style="list-style-type: none"> <li>- Обратитесь в сервисный центр.</li> </ul>
 <p>Подача воды не отрегулирована.</p> <p><b>EG</b></p>	<ul style="list-style-type: none"> <li>- Обратитесь в сервисный центр.</li> </ul>
 <p>Другие проблемы, не отображающиеся на дисплее.</p>	<ul style="list-style-type: none"> <li>- Если Вы не обнаружили причину возникшей проблемы, не разбирайте стиральную машину и не пытайте ее отремонтировать самостоятельно. Выньте штепсельную вилку из розетки, закрутите кран подачи воды и свяжитесь с сервисным центром.</li> </ul>



Примечание

- Если на дисплее отображается LE, откройте, а затем закройте дверцу.
- Если LE продолжает отображаться на дисплее, выключите стиральную машину, а затем включите ее снова.



# Технические характеристики и схема электропроводки

Модель	DWD-CV701PC/CV701AW
Габариты(нетто)	550(Ш) X 600(В) X 292(Г)
Габариты (Брутто)	605(Ш) X 655(В) X 355(Г)
Вес	16.5кг (нетто)/20.4кг (Брутто)
Потребление воды	36л
Источник питания	220~240В / 50Гц
Максимальная нагрузка	3кг
Рабочее давление воды	98.1кПа~784кПа(1кгс/см <sup>2</sup> ~8кгс/см <sup>2</sup> )

Спецификации могут изменяться без предварительного уведомления в целях усовершенствования продукта.

## Электрическая схема

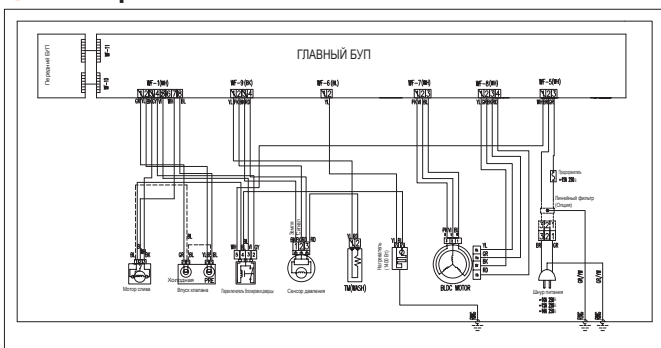

Постановлением правительства РФ №720 утвержден перечень товаров длительного пользования, которые по истечению срока службы могут работать неправильно и стать угрозой для жизни, здоровья потребителя, а также причинить вред его имуществу. Срок службы товара исчисляется с даты продажи. Рекомендуем не использовать товар по истечению срока службы товара. Срок службы данного товара составляет 7 лет.

Изготовитель: «ДЭУ Электроникс Корп.»  
Наракеюм Чжодон Билдин 1-2 Чжодон 1-ка Чжун-ку Сеул 100-031 Корея  
Завод-изготовитель: 273-14 Осан-дон Квансан-ку Кванчжу, Корея  
Импортер: ЗАО "ДЭРОС"  
Адрес: 117647, г.Москва, ул. Академика Капицы, д. 34/121. Телефон: (495) 745-20-12.



Данный символ на изделии, его комплектующих или упаковке означает, что данное изделие подлежит обязательной утилизации. Пожалуйста, сдайте отработавшее изделие в пункт приема электрического и электронного оборудования для переработки. В некоторых странах, в т.ч. странах ЕС, разработаны специальные схемы сбора единиц отработавшего электрического и электронного оборудования. Соблюдая правила утилизации этого оборудования, Вы внесете свой вклад в сохранение окружающей среды и здоровья человечества. Вторичная переработка материалов сохраняет природные ресурсы. Поэтому, пожалуйста, не выбрасывайте отработавшее оборудование вместе с бытовыми отходами. Более подробную информацию о вторичной переработке оборудования Вы можете получить в сервисе по переработке отходов или в торговой точке, где Вы приобрели данное изделие.



**Распространяется на товары, приобретённые на территории России**

**ГАРАНТИЙНЫЙ ТАЛОН №** [redacted]

Изделие

Модель

Дата продажи

Серийный номер

Фамилия покупателя

Печать и телефон фирмы-продавца

Адрес

Телефон

Консультационный Центр потребителя:

**ЗАО «ДЭРОС»**

Адрес: г. Москва, ул. Академика Капицы, 34/121,

По всем вопросам гарантийного ремонта и сервисного обслуживания: (495) 745-20-22

телефон "горячей линии": 8-800-200-6622

[www.deros.ru](http://www.deros.ru)

[info@deros.ru](mailto:info@deros.ru)

## ГАРАНТИЯ

DS0903-02

Завод-изготовитель продукции марки "DAEWOO" гарантирует надежное качество своей продукции при условии соблюдения требований, указанных в данном оригинальном талоне "DAEWOO" и технических инструкциях по эксплуатации, прилагаемых к каждому изделию. Производитель предоставляет гарантию сроком-1год на все бытовые товары марки "DAEWOO", приобретенные и используемые потребителем-гражданином исключительно для личных, семейных, домашних и иных нужд, не связанных с осуществлением предпринимательской деятельности. Иные гарантийные сроки на товары марки "DAEWOO" не устанавливаются. Гарантийное обслуживание потребителей осуществляется уполномоченными сервисными мастерами в течение 30 дней с момента обращения потребителя в мастерскую. Адрес и телефон ближайшей сервисной мастерской потребитель может узнать в магазине или найти на вкладыше к гарантийному талону. В связи с тем, что изделия марки "DAEWOO" являются технически сложными, то в случае ремонта неуполномоченными лицами Завод-изготовитель предупреждает:

- а) изделие, отремонтированное неуполномоченным лицом, может представлять опасность для Вашей жизни и имущества (например стать источником возгорания);
  - б) ремонт, произведенный неуполномоченным лицом, может оказаться некачественным и привести к возникновению в дальнейшем неустраняемых дефектов в изделии;
  - в) не производите ремонт собственными силами, это может оказаться опасным для Вашей жизни и здоровья.
- Гарантийный ремонт должен быть произведен только уполномоченными сервисными мастерами.

## УСЛОВИЯ ГАРАНТИИ

Гарантия действительна только в том случае, если на оригинальном гарантийном талоне «DAEWOO» проставлены подписи покупателя, подписи и печать розничного продавца.

Срок службы товара исчисляется с даты продажи, подтвержденной кассовым чеком, если он отсутствует, то срок службы исчисляется с даты производства товара. Обязательно сохраняйте кассовый чек, инструкцию по эксплуатации, гарантийный талон в течение всего срока службы.

Настоящая гарантия не распространяется на следующие случаи:

- если потребитель нарушает правила пользования изделием; указанные в данной гарантии и технической инструкции;
- использования изделия в предпринимательской деятельности;
- при возникновении дефекта в результате ошибочных или умышленных действий;
- при возникновении дефекта в результате внесения изменений в конструкцию изделия;
- при поломке изделия вследствие обстоятельств непреодолимой силы (пожар, стихийные бедствия и т.д.);
- при повреждениях, вызванных попаданием внутрь посторонних предметов, жидкостей, насекомых, скопления пыли;
- при механических повреждениях;
- при повреждениях, вызванных несоответствием Государственным стандартам параметров питающих, телекоммуникационных, кабельных сетей и других подобных факторов.

DS0903-02



DS0903-02

Распространяется на товары, приобретенные на территории России

Гарантийный талон №

Ф.И.О. покупателя

Адрес

Телефон



DS0903-02

Распространяется на товары, приобретенные на территории России

Гарантийный талон №

Ф.И.О. покупателя

Адрес

Телефон



DS0903-02

Распространяется на товары, приобретенные на территории России

Гарантийный талон №

Ф.И.О. покупателя

Адрес

Телефон

DS0903-02



Распространяется на товары, приобретенные на территории России

Уполномоченный агент

Телефон

Подпись мастера

DS0903-02



Распространяется на товары, приобретенные на территории России

Уполномоченный агент

Телефон

Подпись мастера

DS0903-02



Распространяется на товары, приобретенные на территории России

Уполномоченный агент

Телефон

Подпись мастера



**“С” ОТРЫВНОЙ ТАЛОН “С”**

Номер заказ-наряда

Модель

Серийный номер

Дата ремонта

Проявление дефекта



Номер заказ-наряда

Дата поступления

Дата ремонта

Содержание ремонта

**“В” ОТРЫВНОЙ ТАЛОН “В”**

Номер заказ-наряда

Модель

Серийный номер

Дата ремонта

Проявление дефекта



Номер заказ-наряда

Дата поступления

Дата ремонта

Содержание ремонта

**“А” ОТРЫВНОЙ ТАЛОН “А”**

Номер заказ-наряда

Модель

Серийный номер

Дата ремонта

Проявление дефекта



Номер заказ-наряда

Дата поступления

Дата ремонта

Содержание ремонта

# Список сервисных центров Daewoo Electronics

DS10T21-WMV

№	Город	Название	Телефон	Адрес	№	Город	Название	Телефон	Адрес
1	Абдан	ООО "ВидеоТехника-сервис"	(8020) 27-91-32	ул. Баумана, д. 3	35	Волгоград	ИП Курочкин В.С.	(917) 723-73-74, (842) 560-10-09	ул. Труда, д. 14 (б)
2	Абдан	ОАО "Мобильная Служба Сервиса"	(9032) 22-81-30, 22-80-71	ул. Виткина, 9	36	Волгоград	ООО ПЦ "Приборсервис"	(842) 223-20-28, 24-02-55	пр-т Ленина, 32
3	Аваз	ИП Серасья В.А.	(863-342) 340-652	ул. 3, Комсомольский, 62	37	Волгоград	ООО "Авторизованный Центр "Плешер Сервис"	(817) 229-38-83, 28-38-94	ул. Северная, д. 34
4	Анапа	ИП Платонов Ю.И.	(861) 938-31-00	ул. Ленина, 153 корп. 5 офис 3	38	Волгоград	ООО "СЦ "Волгодат"	(817) 62-19-19	ул. Новоросская, 7
5	Анастас	ИП Боготинская О.В.	(9951) 61-16-19	663813, Анастас, квартал 87 дом 1	39	Волгоград	ООО "Мета"	(82151) 63-60-06	ул. Лысковая, д. 8
6	Арданас	ИП Абрамова Д.А.	(86147) 307-40	ул. 9 Мая, д. 4	40	Воронеж	ОП "Сервис Центр Воронеж" ООО "Эльдорадо"	(4732) 20-48-36, 72-76-41, 8-800-555-1111	ул. Ветская, 158А
7	Арданас	ИП Покорченко С.А.	(86137) 340-00, 390-08	352900, ул. Комсомольская, 115	41	Воронеж	ИП Прохуров Е.А.	(4732) 71-31-94	ул. Плещеевская, 40
8	Арданас	ООО "Форт"	(86137) 4-50-00, 3-38-96	ул. Фрунзе, 2	42	Воронеж	ОАО ВПЦ "Орбита-Сервис"	(4732) 35-58-30, 77-66-25	ул. Докобская, д. 1
9	Арсеньев	ИП Кобец С.В.	(42361) 330-991	ул. Октябрьская, 15-30	43	Воронеж	ООО ТРН-СЕРВИС-Воронеж	(4732) 59-37-55, 28-66-53, 39-37-33	Ленинский пр-т, 160
10	Арсеньевск	ООО "Сервисный Центр "Мир"	(8122) 27-65-51	ул. Гагарина, д. 1	44	Воронеж	ИП Коширов С.М.	(83334) 743-23	ул. Ленина, 114А
11	Арсеньевск	ООО "Давина-Сервис Центр"	(8182) 20-40-30, 26-53-56, 27-02-66	ул. Сараяв, дом № 21	45	Дмитрийевск	ИП Федоров С.А.	(84235) 286-39, 914-64	ул. Октябрьская, дом № 63
12	Арсеньевск	ООО Эпюки	(8912) 63-11-39, (8912) 63-12-26	ул. Звездная П/П	46	Екатеринбург	ИП Наеболтин И.Х.	(8-86) 32-02-11-71, 3-66-02	ул. Пушкина, 84
13	Астрахань	ООО "Халтек-Сервисный центр"	(8512) 63-25-30, 62-36-78, 63-25-53	ул. Ташкентская, д.13 Б	47	Екатеринбург	ОП "Сервис Центр Екатеринбург" ООО "Эльдорадо"	(343) 345-60-60, 345-60-50, 220-35-77, г. Екатеринбург, ул. Самоленая, д. 55	
14	Астрахань	ООО ЦПО "Эфир"	(8512) 30-1014, 30-1015	ул. Советская, д.13 Б	48	Екатеринбург	ООО "Гарант-СТ"	(343) 258-12-01, 258-07-26	ул. Косарева, д. 5
15	Балаково	ИП Дунаев О.В.	(8453) 62-79-72, 62-15-28, 62-63-39	Набережная 50 лет ВЛКСМ 6	49	Екатеринбург	ООО Транссервис-Екатеринбург	(343) 278-90-92, 278-90-91	ул. Ортоновых Бригад, дом № 18, корпус 2
16	Белаяшка	ИП Шереметьев И.В.	(495) 943-02-15	ул. Звездная, 4	50	Екатеринбург	ООО Центр "Телесервис"	(343) 261-77-77, 262-66-66, 266-16-61, 266-16-62, 266-21-21, 210-91-69	ул. Наумова, д. 38
17	Барнаул	ОП "Сервис центр Барнаул" ООО Эльдорадо	(342) 259-25-53, 8-800-555-1111	ул. Стаховская, д.54, лит. Д.	51	Железнодорожск	ИП Воскобойников А.Н. АСЦ "Текносервис"	(47148) 430-02	ул. Септарева, д. 1
18	Березники	ИП Милославин И.И.	(832) 33-94-64, 34-38-83	ул. Глушкова, 46	52	Жульевск	ООО "Жульин-Гарант"	(84662) 228-73	ул. Мира, д. 21
19	Белгород	ООО "Выбор-Сервис"	(4722) 33-92-90, 22-95-16	пр-т Гражданский, 32	53	Завенск	ООО "Элекси-Сервис Плюс" филиал	(25558) 712-32	ул. Рафикова, д. 8 Б
20	Белово	ООО Велаво-Сервис	8-800-9405-1973	ул. Толстого, 76-А	54	Иваново	ООО "Плюс-Сервис"	(4932) 42-29-84	ул. Заводская, д. 13
21	Береzniki	ООО "РейнбоуТехника-Сервис"	(34242) 3-71-61	ул. Мира, 129А	55	Ижевск	ООО "Плюс-Сервис"	(3412) 30-83-07, 30-70-70	ул. Зыкина, 4
22	Бирск	ООО СЦ "Рубин"	(341-84) 4-06-39	ул. Мира, 129А	56	Ижевск	ООО "Гарант Сервис"	(3412) 43-70-40, 43-69-82	ул. К. Маркса, 395
23	Благоевещенск (Амурская обл.)	ООО фирма "Опик"	(4162) 522-000, 524-000	ул. Ленина, д. 27	57	Ижевск	ООО "ИП-Сервис"	(8412) 457-474, 455-959	ул. Пушкинская, 216
24	Братск	ООО "Пелксис Электроникс"	(3953) 45-98-96	ул. Певнерская, 23	58	Ижевск	ООО "Эпюки"	(3412) 24-95-13 (730)	ул. В. Слепцова, 152
25	Брянск	ООО "ТЕХСЕРВИС"	(4832) 62-21-21	пер. Александровый, д.3	59	Иркутск	ОП "Сервис Центр №1 Иркутск" ООО "Эльдорадо"	(3952) 201-654, 201-61-15, 201-629, 551-171, 551-172, 8-800-555-1111	ул. Марии Ульяновой, д.13
26	Брянск	ООО СБТ "Солнчик"	(4832) 57-16-80, 57-15-67	ул. Лейтенанта, д. 9	60	Ишар-ола	ИП Выхарева С.В.	(8382) 41-77-43, 4673-68	ул. Советская, 173
27	Буряк	ИП Курашев В.А.	(9349) 59-17-97, 57-147	г.Имр, дом № 34	61	Казань	ОП "Сервис Центр Казань" ООО "Эльдорадо" ПП	(843) 279-50-20, 8-800-555-1111	ул. Сибирский тракт, д.34, строение 9
28	Великий Новгород	ООО "Авторизованный Центр "Плешер Сервис"	(8162) 762-831, 607-530	ул. Большая Санкт-Петербургская, д. 38 ст. 11 (ПЦ "Волна")	62	Казань	ООО ТСПЦ "Айремониторинг вез"	(843) 557-55-70	ул. Давыдовская, дом № 92
29	Великий Новгород	ООО "ТКТ"	(8162) 6172007, 338918	ул. Кочетова, 23 А	63	Казань	ООО "Плюс"	(843) 562-41-07, 582-46-14, 582-45-41	ул. Деятельская, 106 "б"
30	Владивосток	ОП "Сервис Центр №1 Владивосток"	(4232) 63-63-88, 8-800-555-1111	ул. Калининка, д. 84	64	Казань	ООО "Техноидеосервис"	(843) 276-21-21, 276-38-38, 276-48-80	ул. Глушко, 43
31	Владивосток	ООО "Арктика-Сервис"	(867) 75-50-07, 75-77-77	пр. Колта, д. 15	65	Калининград	ООО "РейнбоуСервис"	(4012) 330-38-00, 30-38-49	ул. Ортоновых Бригад, дом 75
32	Владимир	ООО "Плюсов Сервис"	(4922) 373-595	ул. Баурлина, 39	66	Калуга	ООО "Бизнес Сервис"	(4842) 64-83-33, 54-82-22, 79-00-58,	ул. Орлова, д. 25
33	Владимир	ООО "Мастер Сервис"	(9422) 331-07-97, 33-31-52	ул. Троицкая, д. 8					
34	Волгоград	ОП "Сервис Центр Волгоград" ООО "Эльдорадо"	(8422) 39-8690, (8442) 48-62-66, 8-800-555-1111	пр-т Жукова, д.120, строение 1					

№	Город	Название	Телефон	Адрес	№	Город	Название	Телефон	Адрес
67	Камский	ООО "ТехноцентрСервис"	(3439) 398-520	ул. Матвеева, 335	98	Муромский	ООО "Техно-Сервис"	(47545) 284-21	Липецкое шоссе, 68 корп. 1
68	Камск	ООО "Т-Сервис"	(9161) 2-0208	ул. Московская, 66	99	Москва	ЗАО ЕСС "А-Альберт"	(495) 77-23-730	ул. Вокзольная, д. 10, стр. 1
69	Камск	ООО "Комит"	(3842) 62-50-12, 624-574	ул. Попова, 8	100	Москва	ООО "Билет Центр"	(495) 782-15-04, 434-33-33	пос. Векнасло, 109
70	Мир	ООО "Навигатор Сервис"	(832) 513-585	ул. С. Халтуркина, 121	101	Москва	ООО "ИП ПЕНА"	(499) 986-34-75	Открытое шоссе, д. 14, корп. 12
71	Киров	ООО "Экван-Сервис"	(8332) 64-21-66, 57-70-77	ул. Новосава, д. 42	102	Москва	ООО "Квант-9"	(495) 771-13070, (493) 168-47-15, 168-05-19	Бульвар маршала Рыжовского д.3
72	Коломна	ООО "Розинка-2"	(4966) 14-6364	пр-т Мира, д. 15	103	Москва	ОП "Сервис Центр №1 Москва"	(495) 787-78-00, 8-800-555-1111	"125310, г. Москва, Волоколамское шоссе дом 89"
73	Коломна	ИП Бородин А.Е.	(486) 186-476, 188-236	ул. Крайняя, д.5	104	Москва	ООО "Эльдорадо"		
74	Комсомольск-на-Амуре	ЗАО "Индайт-сервис"	(4217) 62-79-16	ул. Мира, 9					
75	Комсомольск-на-Амуре	ООО "Гамбит"	(4217) 69-66-61	Ул. Ленина, д.763					
76	Котляково	ООО "СД "Гепард"	(4942) 398-0048, 31-25-01	ул. Молодая гора д.3 Рубиные ряды корпус 1	105	Муромский	ООО "Агориловский Центр Пиллер Сервис"	(8152) 70-39-30	ул. Свердловая, д. 19А
77	Краснодар	ОП "Сервисный центр № 1 г. Краснодар" ООО "Эльдорадо"	(8612) 00-6363, 800-555-1111	ул. Российская, 402	106	Муромский	ООО "Электроника"	(49234) 2-17-26, 3-10-99	ул. Коммунистическая, д. 2
78	Краснодар	ИП Новожилов И.Ю.	(861) 224-9348	Росовское шоссе, 225	107	Набережные Челны	ОП "Сервис Центр №1 Набережные Челны" ООО "Эльдорадо"	(8552) 847-28-800, 800-555-1111	бульвар Г. Камала д.2 (2713)
79	Краснодар	ООО "Мобилсервис-информ"	(861) 255-4672, 279-60-16	ул. Северная, 238	108	Находка	ИП Пильчев	(4236) 62-06-70, 63-38-24	ул. Молдаваня, 9
80	Краснодар	ООО "АСИ "Фотон"	(861) 255-4672, 279-60-17	ул. Северная, дом 237	109	Навляк	ООО "Альфа-Сервис"	(6632) 42-04-30, 42-12-21, 42-04-54	пр. Ленина, 24
81	Краснодар	ООО ТРАНССЕРВИС-Краснодар	(8612) 01-24-98, 201-24-98	ул. им. Селенцева, 204	110	Нижний Новгород	ИП "Сервис Д.Е."	(831) 240-91-92	ул. Пл. Комсомольская, д.21
82	Краснодар	ООО "Абсолют"	(861) 267-5038	ул. Новороссийская, д. 3	111	Нижний Новгород	ОП "Сервис Н. Новгород" ООО "Эльдорадо"	(831) 271-93-39, 296-14-37, 8-800-555-1111	пр-т Гагарина, д. 37 корп. 39
83	Красноярск	ОП "Сервис Центр Красноярск"	(9312) 21-77-92, 21-84-17, 8-800-555-1111	ул. Мещеряка, д. 30	112	Нижний Новгород	ООО "Качественный сервис ПН"	(831) 270-42-51, 239-63-66, 228-04-87	ул. Захарской парк, д. 21
84	Куньинск	ООО "Эльдорадо"	(841) 672-0403	ул. Дарвина, 65	113	Нижний Новгород	ООО "Пиллерский сервисный центр"	(831) 436-63-71, 438-75-04, (831) 220-07-555-1111	ул. М. Горького, 250
85	Курганский (Краснодарский край)	ИП Борова	(8614) 733-23-02	ул. Островского, 32	114	Нижний Новгород	ООО ТРАНССЕРВИС-Н.Новгород	(831) 416-9175, 4636176, 4636177	ул. Агдальская, д.131
86	Курган	ООО "ТВ-Сервис"	(522) 485-940	ул. Радолюва, 36	115	Новокузнецк	ОП "Сервис центр Новокузнецк"	(8343) 79-19-33, 39-17-51-15, 8-800-555-1111	ул. Илья Чайкиной, д.28
87	Курск	ИП Кольчич С.В.	(4712) 30-41-00, 31-20-23	ул. Дитковская, д.12А	116	Новокузнецк	ООО "Сервисный центр "Гранд"	(3843) 45-63-931	Пиллерский пр-т, 25
88	Курск	ООО фирма "Эксперт Сервис Лимит"	(4712) 54-74-24, 54-74-25	ул. Дороголюва, д/п № 17	117	Новокузнецк	ООО "ЕССКО"	(48762) 646-46-346-46	ул. Московская, 10 а
89	Лабинск	ООО "Бьюсервис"	(86169) 739-99, 724-96	ул. Турчанинова, д. 2	118	Новокузнецк	ООО "Трибон"	(8617) 77-27-17	ул. Дзержинского, 211
90	Липецк	ООО "Владог"	(4742) 31-25-17	ул. Коммуналов, д. 66	119	Новокузнецк	ООО "Алгон-Сервис"	(8617) 63-11-15, 63-03-95	ул. Серова, д. 14
91	Липецк	ООО "СД "Фоллум"	(4742) 34-07-13, 34-55-34, 33-15-35-35, 37-57	ул. Коммуналов, д.68	120	Новокузнецк	ООО "Агориловский Центр Пиллер Сервис"	(833) 35-111-14	ул. Ватулина, 7
92	Липецк	ООО "ТСД "Быттехника"	(4742) 31-65-10, 31-66-68, 38-30-41	ул. Московская, 117	121	Новокузнецк	ОП "Сервис центр Новокузнецк" ООО "Эльдорадо"	(833) 354-03-24, 8-800-555-1111	ул. Коммуналовская д.3 А
93	Малополосный	ООО "СД "Пириск"	(872) 57-61-53, 95-97-67	ул. Пролетарская, Д. 398	122	Новокузнецк	ООО "Смарт-Сервис"	(833) 292-47-12, 355-55-69, 361-33-69	ул. Вокзольная, д.42
94	Малополосный	ООО "Электрон-Сервис"	(872) 556-238, 578-937	ул. Дитковская, 25	123	Новокузнецк	ИП Кокушкин А.Ю.	(8463) 25-19-90	16а Мир, дом 85, пом 55/2
95	Махачкала	ИП "Аполло 3 Л. АСЦ Центр-Сервис"	(872) 67-64-66, 76-04-14	ул. Ибрагимовая, 52	124	Обнинск	ООО "Радомеханика"	(49339) 6-44-14	Турецкая ул. п. 1
96	Махачкала	ООО "Росим"	(872) 93-3073	пр. Шахмат, д. 20	125	Омск	ОП "Сервисный центр №1 Омск" ООО "Эльдорадо"	(3812) 657-280, 364-483-8-900-555-1111	ул.Лермонтова, д. 81
97	Минусинск (Челяб. обл.)	ИП Арсенов В.А. (ОД "Арсенов-Сервис")	(913) 56-4187, 57-30-77	ул. А.Павлова, 9					

№	Город	Название	Телефон	Адрес	№	Город	Название	Телефон	Адрес
126	Омск	ООО "Бумала техника"	(812) 414-8706; 57-95-40	пр-т Коммунистический, 99/2	160	Рязань	ИП Гавва О.А.	(4912) 21-02-19; 44-56-47	ул. Неваз, д. 51 Г
127	Омск	ООО "Флометехника сервис"	(812) 367-401	ул. Перлютова, 194	161	Рязань	ООО "Гарант-Климайт"	(4912) 40-30-30; 8-86557-37-7329	390005 ул. Пушкина, д.14, корп.1
128	Омск	ООО "Фирма "Сибтекс"	(812) 367-0444; 36-98-04	ул. 24 Июля, 59	162	Рязань	ООО ТРАНССЕРВИС-Ростов*	(4912) 37-70-70	ул. Фабричной, 17А
129	Орел	ООО АРС	(4862) 650-834; 55-80-14	ул. Революции, 1	163	Самара	ООО "Объединенные Сервис"	(846) 262-62-62	ул. Морская Тореза, 137
130	Орел	ООО Сервисный Центр "Мастер"	(4862) 731-731; 75-14-80(Ф)	ул. Пашицкий стрелков 1	164	Самара	ООО Транссервис-Самара*	(846) 336-33-33; 336-85-11	Капала Марса пр-кт. дом № 39
131	Орел	ООО "Евросервис"	(4862) 404-86-81; 40-86-82; 43-40-86	ул. 3 Марта, 25	165	Самара	ООО "Фирма "Сервис-Центр"	(846) 226-46-46; 263-74-74	ул. Антонова-Овсеенко, 59а
132	Орел	ООО Авангард	(4862) 724-000; 762-670	ул. Карла Маркса шоссе д. 15	166	Самара	ООО "Экспресс-Сервис"	(846) 226-72-18; 265-28-82	ул. 21 Паргаседа, дом № 52
133	Оренбург	ООО Сервисоптимизация	(3532) 30-00307; 30-00-66	ул. Лесозащитная, д.18	167	Самара	ООО "Эльбродо" ОП "Сервис Центр Самара"	8-800-565-1111	443122г. Огера, ул. Зов Коммунистический, д.7
134	Оренбург	ООО ТИМО-сервис*	(3532) 77-6764	ул. Комсомольская д. 16	168	Саранск	ИП Гришин В.П.	(8342) 24-98-58; 24-64-85; 57-19-19	ул. В. Терешковой 18Аул Косарева 112
135	Оренбург	ИП Толстовский А.В. (АСЦ "Expert-сервис")	(3532) 61-113-38	ул. Новороссийская, д. 43/2 (помещение № 3)	169	Саранск	ООО ТЕСТ-СЕРВИС*	(8342) 23-05-91; 32-77-28	ул. Сараяя 1
136	Оренбург-Зуев	ООО Спикс-Сервис*	(4984) 240-37	ул. Морозова д. 2	170	Саранск	ООО "Теплотехнический Союз"	(84147) 3-26-14	ул. Свободная 88, ул. Сельская д. 9
137	Орск	ИП Вединкова В. В	(3537) 85-69-89; 35-13-18	пр. Ленина, 32 Б.	171	Саранск	ИП Колосов М.В.	(84147) 238-48; 258-46	ул. Фабричная, д.1а
138	Орск	ИП Нелинов Ю.В.	(3537) 35-8118; 21-24-67	пр. Ленина д. 59	172	Саранск	ООО Транссервис-Саранск*	(8462) 35-11-80; 35-43-53	ул. 3-я Дачная, ост. Горьковский(дом "Поземье")
139	Первоуральск (Свердловская обл.)	ООО Оптим-Сервис*	(3439) 64-9180; 25-05-70	ул. Луначарского, д. 34	173	Саратов	ООО "Сервис Центр №1 Саратов"	(8452) 64-86; 8-800-555-1111	пр-т 50 лет Октября, д. 10а
140	Пенза	3АО "Телсервис"	(8412) 49-1610	ул. Коммунистическая, 28	174	Северодвинск	ИП Варенко/д.В.И.	(8164) 58-72-21; 27-84-82	ул. Гагарина д. 12
141	Пенза	ООО "Арсенал-Сервис"	(8412) 62-19-21; 95-99-99	ул. Пролетар. Победы, 124	175	Саратов	ИП Чичков М.О.	(4957) 35-43-00	ул. 1-я Морозовская, д. 44
142	Пенза	ООО "Юпитер-Сервис"	(8412) 42-27-26; 38-20-44	ул. Кертинского, д.12	176	Симленск	ИП Петин Р.А. СЦ "Тарант"	(4812) 62-50-62	ул. Румянцева, 19
143	Пермь	ООО "СК-Сервис"	(342) 221-40-99; 222-1-222	ул. Дерзавоблагодичная, 3 Б	177	Сем	ООО "Союз-Сервис"	(862) 264-33-22; 261-30-05; (868) 283-60; 88	ул. Московская, 5
144	Пермь	ООО "ЭТБ-Сервис"	(342) 200-09-48; 226-97-78	ул. Марш. 65	178	С-Петербург	ООО "Агропромышленный Центр "Пилвер Сервис"	(812) 133-89-24; 324-75-33.	Литовский пр. д. 52
145	Пермь	ОП "Сервис Центр Пермь" ООО "Эльбродо"	(342) 2631403; 293-25-53; 8-800-555-1111	ул. Стахановская, 54 лит.Д.	179	С-Петербург	ООО Пармс-Сервис-Балтик	(812) 374-21-16;	ул. Варшавская, д.57, корп.1
146	Первоуральск	ООО Агропромышленный Центр "Пилвер Сервис"	(8142) 95204-45; 63-94-81	ул. Максимы Горького, д. 25 оф.301	180	С-Петербург	ООО ТРАНССЕРВИС-Петербург	(812) 252-77-41	Коллежский проспект, д. 10
147	Прохладный (КБР)	ИП Шатагов Д.М.	(86631) 314-055	пер. Комсомольский, 32	181	С-Петербург	ОП "Сервис центр Санкт-Петербург"	(812) 694-16-89; 8-800-855-1111	ул. Обручевых, д.5
148	Псков	ООО Ремонт и Сервис*	(812) 53-86-30	ул. Труда, 11	182	Ставрополь	ООО "Т-Сервис"	(8652) 887-888; 8-988 746-30-95	пр-т Кулакова 18Д
149	Псков	ООО "Фирма С"	(812) 57-51-09	ул. Киселева 16 оф.21	183	Старый осот	3АО "Аваланга-информ"	(4725) 247-349; 24-62-27	мир. Лебедичев, д. 1А
150	Пятигорск	ИП Чернышев Е.В.	(8793) 331-729	ул. 1-я Неверная, 32,4	184	Сызрань	ОАО "РАДУГА"	(8464) 33-44-55; 33-17-82; 33-23-64	ул. Гобарев 16
151	Пятигорск	ИП Машко А.Е.	(8793) 318-416	ул. Емелюва, д. 12	185	Татарск	ООО ОП-Сервис	(8634) 338-38-02	ул. Фурье 79-56
152	Ростов-на-Дону	ООО Мастер	8(863) 216-2112; 8-800 100 51 52	ул. Зорницкая, Республицы 1/52, офис 35	186	Татарск	ООО "ЭБТЗ Впэкс"	(8634) 32-32-55; 38-91-38	ул. Фоминаева 137а
153	Ростов-на-Дону	ООО ТП "Оптима"	8(863) 800-62-66	ул. Турнаевского, д. 793	187	Тамбов	ООО "БРС-2000"	(4752) 75-17-18; 75-90-90	ул. Мичуринская, 137а
154	Ростов-на-Дону	ИП Попов В.А.	(863) 24741441	ул. Вересова 8	188	Тамбов	ООО Центр-Сервис Тамбов*	(4752) 216-223; 725-613	ул. Дерзавинская, д.10А
155	Ростов-на-Дону	ООО ТРАНССЕРВИС-Ростов*	(863) 298-65-36; 299-65-37; 298-65-38	пр. Королева, д.719	189	Тимашевск (Краснодарский край)	ИП Пилинава Л.Н.	8-918-147-42-03; 8-918-007-0703; (86130) ул. Ленина, д. 242 486-59	
156	Ростов-на-Дону	ОП "Сервис Центр Ростов на Дону"	(863) 303-04-94; 8-800-555-1111	пер. Доломановский, д. 130	190	Тверь	ООО "Веста-Сервис"	(4822) 42-33-89; 42-41-86	ул. Сладкого, д. 50
157	Ростов-на-Дону	ООО АСЦ "Европа"	(863) 291-33-51; 291-35-50	пер. Газетный, л. 119	191	Тверь	ООО ПАРАГРАФ-ДИЗАЙН	(482) 80-16-88; 55-77-96	ул. Горького, д. 33
158	Рубцовск (Алтайский край)	ООО Спикс*	(38157) 405-43	ул. Комсомольская, 212					
159	Рубцовск	3АО "Саларин"	(4855) 295-404; 222-109	ул. Ломоносова, 3					

№	Город	Название	Телефон	Адрес	№	Город	Название	Телефон	Адрес
192	Тольятти	ООО "ИпрСервис"	(8482) 53-76-43, 53-76-44, 53-76-45	ул. 40 лет Победы, д.30, оф. 5	210	Хабаровск	ООО ВМРГО	(4212) 54-00-44	ул. Горьковская, 17
193	Тольятти	ООО Фокус	(8482) 37-36-20	Московский пр-т, 19	211	Чебоксары	ИП Марушев Д.О. ОЦ "Он-Сервис"	(8351) 249-36-90 или 245-96-00	ул. Лузавского, д. 16
194	Томск	ИП Еремينا С.В.	(382) 2 673-573	ул. С.Лаво, 15	212	Чебоксары	ООО ВТИ-Сервис"	(8352) 41-03-55 41-03-73, 43-15-32	ул. Максима Горького, 32/25
195	Томск	ООО Экспресс-2	(3822) 55-23-35	пр. Мира, д.55	213	Челябинск	ООО АС-Сервис"	(351) 232-29-77	ул. Энергетиков, 16
196	Томск	ООО ЛавБэлтСервис	(3822) 26-64-62	ул. Невская, 12	214	Челябинск	ОП "Сервис Центр № 1 "Челябинск"	8-800-555-1111	ул. Свободы, д. 2/5
197	Тула	ИП Крегов М.О.	(4872) 35-53-08	Рябенев ул. дом №23	215	Челябинск	ООО "Эльдорадо"	(351) 741-01-42; 741-01-51, 284-0034,	пр-т Победы, 302
198	Тула	ООО "Бытовая-Техника"	(4872) 415-532, 419-030	ул. Кузнецова, 24	216	Челябинск	ООО "Электрон"	741-01-52	пр. Победы, 97
199	Тольятти	ООО Пилларс	(8482) 26-82-65; 75-95-08; 75-90-21; 28-08-96; 28-09-69; 75-06-63	ул. Революции, д. 169	217	Челябинск (Волг. обл.)	ИП Черепнин В.П.ОЦ "ЧелыйМастер"	(8202) 23-66-70	ул. Гоголя, д. 6
200	Тольятти	ОП "Сервис Центр Тольятти" ООО "Эльдорадо"	(8482) 55-07-56 8-800-555-1111	ул. 30 лет Победы, д. 113А	218	Чита	ОП "Сервис Центр №1 Чита" ООО "Эльдорадо"	(3012) 24-14-04 80-53-93	ул. Бабушкина, д.108
201	Улан-Удэ	ООО "СГ Сервис"	(3012) 41-50-43, 41-50-45,	ул. Агониюлистов, дом № 5	219	Челябск	ИП Пинкин О.А. ИСЦ Макс.Сим.	(87822) 504-66 519-15	ул. Первомайская, д. 48, оф. 11
202	Улан-Удэ	ОП "Сервисный Центр №1 Улан-Удэ" ООО "Эльдорадо"	8-800-555-1111	ул. Кречетовская, д.8	220	Южно-Сахалинск	ИП Шубин Д.А	(4242) 27-41-49, 73-86-44	ул. Комсомольская, 167-36
203	Ульяновск	ИП Мушгеева	(84227) 3-44-2273-29-19	пер. А.К. Павлова 6-5	221	Ярославль	ООО "СГ Чар"	8-914-757-41-49	ул. Революционная, д. 3, стр. 5
204	Ульяновск	ИП Бибичев Д.Г.	(8422) 67-66-00	пр-т Наринкина, 84	222	Ярославль	ЗАО фирма "ТАУ"	(4852) 592-211	Московский пр-т, д. 1А стр 5
205	Ульяновск	ИП Савнов С.Г. Пилот	(8422) 31-00-00	ул. Гагарина, 18	223	Ярославль	ООО "Плюс-сервис"	(4852) 26-65-37	ул. Улицкая, 12
206	Уссурийск	ИП Тимченко Д.В.	(4234) 83-99-00; 333-333	ул. Ленина, 134 а					
207	Уссурийск	ООО "Телосервис"	(4234) 33-53-05	ул. Советская, 96					
208	Уфа	ООО Баштелевизиосервис"	(347) 228-17-10, 228-17-01, 228-16-70	Пр-т С. Юлаева, 59					
209	Уфа	ОП "Сервис Центр Уфа" ООО "Эльдорадо"	8-800-555-1111	Уфимский район, пос. Жуково, база Терминал					

Для оптимизации сервисной сети возможно внесение изменений в список без дополнительного уведомления. Уточняйте сайте [www.dwes.ru](http://www.dwes.ru) или по телефону "горячей линии" 8-800-200-66-22





**Настенная стиральная  
мини-машина**

# ABOUT THIS MANUAL

**VISION CREATIVE, INC.**

서울 종로구 통의동  
6번지 이룸빌딩 4층

담 당	이왕준 님		
브 랜 드	DAEWOO	언 어	러시아
F.MODEL	D-CV701PCNCX		
B.MODEL	DWD-CV701PC/DWD-CV701AW		
B U Y E R			
제 판		인 쇄	
MEMO접수: 12.09.11_전체신규(32P) 12.09.12_보증서 추가 및 부분수정 (8P) 12.09.17_10,18,24,26,27,29(6p) 12.09.19_전체수정			