

Стиральная машина

Модель DWD-LD1432

Руководство пользователя

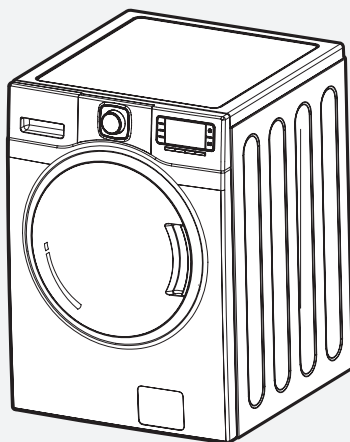

■ Экономичность

В целях экономии потребления электроэнергии и воды стиральная машина автоматически устанавливает уровень воды и время стирки.

■ Низкий уровень шума

Система автоматически перераспределяет белье в машине так, чтобы понизить уровень шума при вращении барабана.

■ Родительский замок

Эта функция используется для предотвращения случайного нажатия детьми кнопок, тем самым не позволяя изменить программу стирки во время работы машины.

■ Воздушно-пузырьковая стирка

Эта усовершенствованная технология позволяет генерировать внутри барабана миллионы воздушных пузырьков, которые полностью растворяют мельчайшие частицы моющих средств, благодаря чему обеспечивается деликатное и аккуратное удаление грязи с белья.

■ Самоочистление барабана

Удобная функция самоочистления барабана стиральной машины.

Содержание

ВНЕШНИЙ ВИД И КОМПЛЕКТАЦИЯ СТИРАЛЬНОЙ МАШИНЫ	3
ИНСТРУКЦИИ ПО БЕЗОПАСНОСТИ	4
УКАЗАНИЯ ПО УСТАНОВКЕ	5
ПОДСОЕДИНЕНИЕ ВОДОЗАБОРНОГО ШЛАНГА	6
ЭЛЕКТРОТЕХНИЧЕСКИЕ ТРЕБОВАНИЯ	7
ЭКСПЛУАТАЦИЯ СТИРАЛЬНОЙ МАШИНЫ	8
ПАНЕЛЬ УПРАВЛЕНИЯ	10
ПРОЦЕСС СТИРКИ И ВЫБОР ПРОГРАММЫ	11
ДРУГИЕ РЕЖИМЫ И ФУНКЦИИ	25
УХОД И ОБСЛУЖИВАНИЕ	27
ОЧИЩЕНИЕ ФИЛЬТРА	28
УДАЛЕНИЕ ПЯТЕН	29
УСТРАНЕНИЕ НЕИСПРАВНОСТЕЙ	30
ТЕХНИЧЕСКИЕ ХАРАКТЕРИСТИКИ	31

Благодарим Вас за приобретение данной стиральной машины!
Перед эксплуатацией внимательно ознакомьтесь с руководством пользователя и сохраните его для обращения в дальнейшем.
Мы надеемся, что наш продукт будет соответствовать всем Вашим требованиям и прослужит Вам долгое время.

Внешний вид и комплектация стиральной машины

Перед эксплуатацией Вашей стиральной машины ознакомьтесь с внешним видом и комплектацией устройства.

Примечание

Внешний вид устройства может варьироваться в зависимости от модели.
Данная иллюстрация отображает наличие различных функций у разных моделей стиральных машин.
Некоторые модели могут не содержать всех функций, указанных на иллюстрации.

Внешний вид устройства может отличаться от изображения на упаковке и в данном руководстве.

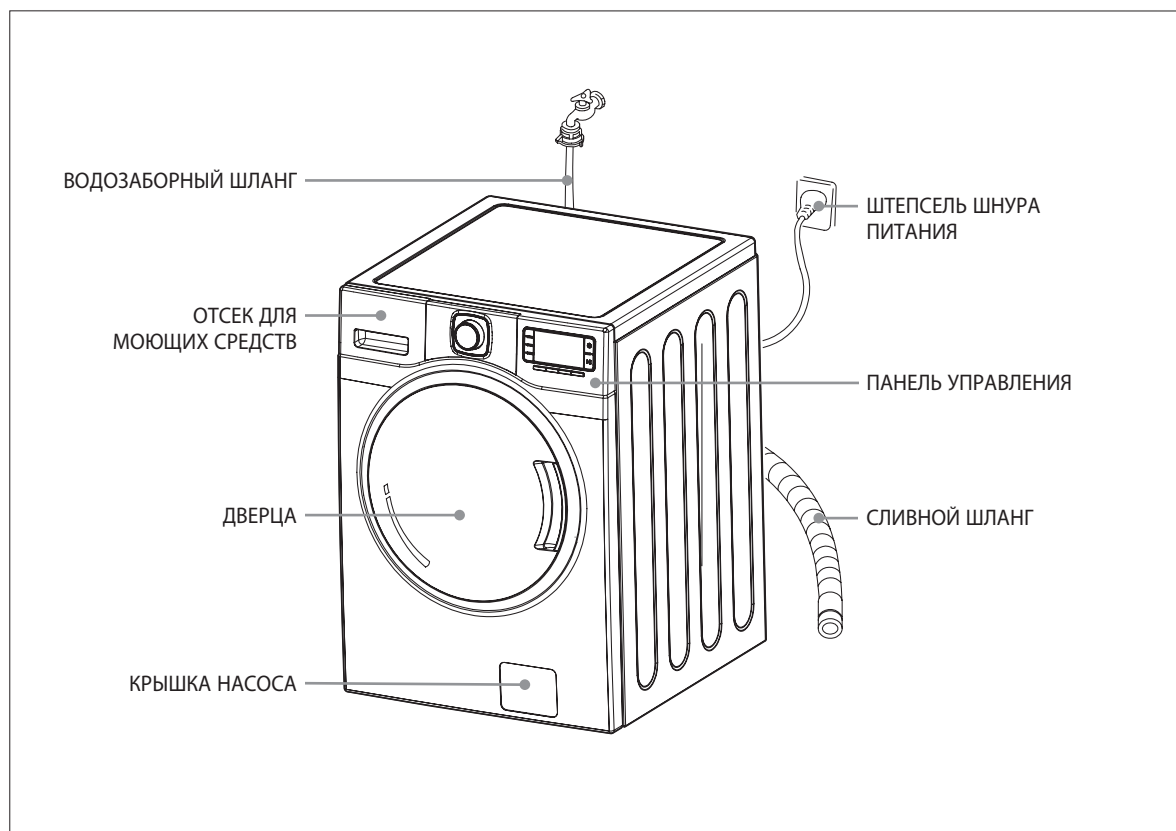

Дополнительные принадлежности

Водозаборный шланг	Руководство пользователя	Заглушки (4 шт.)	Направляющая сливного шланга (опция)	Гаечный ключ (опция)

Инструкции по безопасности

Сохраните эти инструкции

Ваша безопасность важна для нас.

Во избежание возникновения угрозы возгорания, поражения электрическим током или травмы убедитесь, что Вы придерживаетесь нижеследующих указаний:

Прочтите внимательно перед эксплуатацией Вашей стиральной машины

- Легковоспламеняющиеся жидкости (растворители, керосин, бензин и т.п.) не должны использоваться или храниться рядом со стиральной машиной. Не добавляйте легко воспламеняющиеся средства в воду для стирки. Это может привести к пожару или взрыву.
- Никогда не прикасайтесь к внутренним частям машины во время работы. Подождите, пока барабан полностью остановится.
- Не допускайте порчи элементов управления.
- Если рядом с машиной находятся дети или пожилые люди, люди с ограниченными возможностями, не оставляйте машину без присмотра.
- Если шнур питания поврежден, во избежание травмы предоставьте его замену производителю, его сервисному агенту или другому не менее квалифицированному специалисту.
- Если машина подключена к удлинителю или портативному источнику питания, следите за тем, чтобы эти устройства не подвергались воздействию влаги и брызг.
- Предоставьте установку, ремонт и сервисное обслуживание стиральной машины квалифицированному специалисту.
- Эксплуатируйте стиральную машину в соответствии с правилами.
- Не устанавливайте и не храните стиральную машину в местах с неблагоприятными условиями окружающей среды, в т.ч. при температуре ниже нуля градусов.
- Во избежание поражения электрическим током или короткого замыкания не устанавливайте стиральную машину в местах с повышенной влажностью.
- Производите подключение стиральной машины в соответствии с указаниями.

Меры предосторожности

- Меры предосторожности
- Во избежание скопления ядовитых испарений не используйте хлорный отбеливатель, аммиак или кислоты (например, уксус или средства для удаления ржавчины) одновременно.
- Во избежание поражения электрическим током перед осуществлением ремонта или сервисного обслуживания убедитесь, что штепсельная вилка шнура питания отсоединена от сетевой розетки.
- Не стирайте в машине вещи из стекловолокна. Частицы стекловолокна могут проникнуть в материал белья при следующей стирке и вызвать раздражение кожи.
- Во избежание возгорания или поражения электрическим током следите за тем, чтобы брызги воды не попадали на панель управления стиральной машины.
- Для моделей с двумя клапанами: при подключении только к одному водозаборному клапану может возникнуть протечка другого (не подсоединенного) клапана.
- Стиральная машина должна быть заземлена.
- Во избежание поражения электрическим током используйте металлическую трубу для заземления.



Внимание! Риск возгорания!

Вещи со следами масла могут возгораться под воздействием источника тепла, например, находясь в сушильном барабане. Вещи нагреваются, вызывая реакцию окисления в масле. В процессе окисления выделяется тепло. Если у тепла нет выхода во внешнюю среду, вещи могут перегреться настолько, что возможно их возгорание.

Запрещается сушить в сушильном барабане вещи со следами растительного масла, кулинарного жира, а также со следами средств по уходу за волосами. Эти вещи должны быть предварительно выстираны в горячей воде с добавлением дополнительного количества порошка. Это позволит уменьшить, но не исключить опасность возгорания.

Указания по установке

Удаление транспортировочных болтов

1. Перед эксплуатацией стиральной машины удалите транспортировочные болты (4 шт.).
 - Если болты не удалить, они могут вызвать вибрацию, шум и сбои в работе машины.
2. Открутите 4 болта с помощью 10 мм торцевого гаечного ключа или крестовой отвертки. Сохраните болты, т.к. в будущем они могут Вам пригодиться при транспортировке стиральной машины.
 - Каждый раз перед транспортировкой стиральной машины необходимо завинчивать транспортировочные болты.

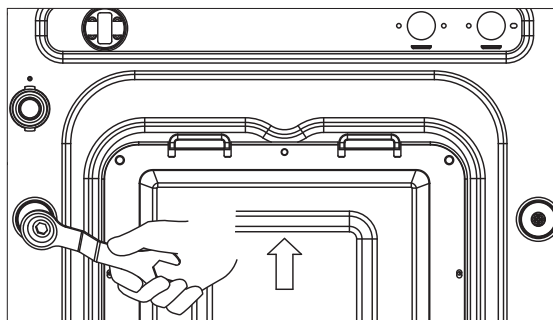
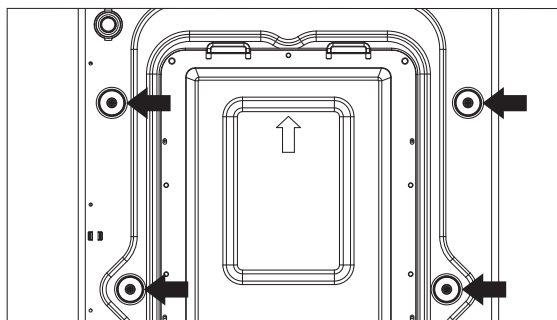

3. Закройте отверстия от болтов заглушками (входят в комплект поставки).

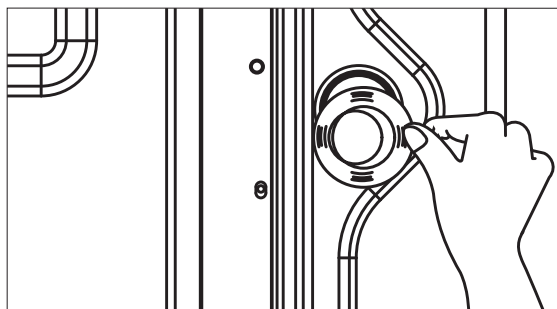

Выбор места установки стиральной машины

- Проверьте, подходит ли выбранное Вами место для установки стиральной машины. Убедитесь, что у Вас есть все необходимое для осуществления установки.
- Во избежание поломок не устанавливайте и не храните машину в помещениях, где температура может опускаться ниже 0°C.
- Никогда не кладите и не храните хозяйственные принадлежности на стиральной машине.
- Устанавливайте машину в строго горизонтальном положении на ровном полу. Если машина установлена на неровном полу, то в результате ее работы могут возникать вибрации, шум и различные неполадки. Настройте высоту ножек так, чтобы стиральная машина ровно стояла в горизонтальном положении.
- Если машина установлена на ковре, убедитесь, что ковровое покрытие не блокирует вентиляционные отверстия.
- Необходимо обеспечить свободное пространство по бокам (справа и слева по 2 см) и сзади (10 см) машины.
- В случае, если Вы встраиваете стиральную машину, оставьте, по меньшей мере, 3 мм свободного пространства над верхней панелью машины.

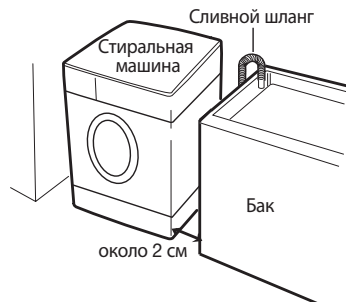

Подсоединение водозаборного шланга

При подсоединении стиральной машины к водопроводу используйте только новые шланги. Не используйте старые шланги.



Для модели с одним водозаборным клапаном: подсоедините водозаборный шланг к крану с холодной водой.

Будьте внимательны: не перепутайте клапаны холодной и горячей воды.

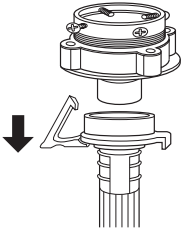
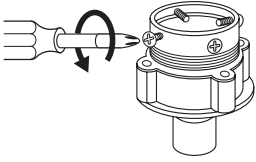
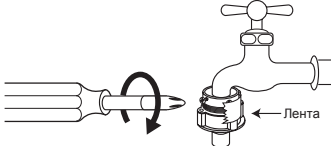
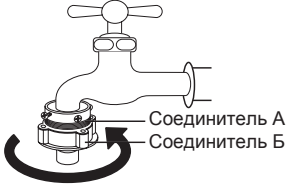
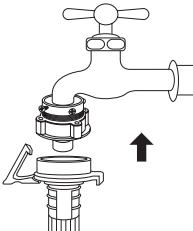
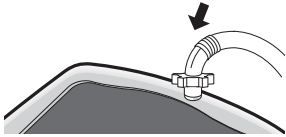
Обычный кран

<p>1 Потяните за втулку водозаборного шланга, чтобы отсоединить его от адаптера крана.</p> 	<p>2 Ослабьте четыре болта адаптера так, чтобы он подошел по размеру к крану.</p> 	<p>3 Установите адаптер на кран и закрутите болты равномерно со всех сторон. Убедитесь, что резиновая прокладка плотно прилегает к крану.</p> 
<p>4 Снимите ленту и прочно прикрепите соединитель Б к соединителю А.</p> 	<p>5 Подсоедините водозаборный шланг к адаптеру через втулку шланга.</p> 	<p>6 Прочно подсоедините адаптер водозаборного шланга к водозаборному отверстию стиральной машины, повернув его по часовой стрелке.</p>  <ul style="list-style-type: none"> • Убедитесь, что резиновая прокладка располагается внутри адаптера.

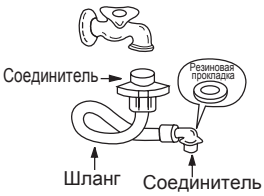
Винтовой кран

<p>1 Подсоедините водозаборный шланг к крану, плотно закрутив соединитель.</p> 	<p>2 Если необходимо, дополнительно подсоедините впускной штуцер.</p> 	<p>3 Подсоедините адаптер водозаборного шланга к водозаборному отверстию стиральной машины и поверните его для закрепления.</p>  <p>* Убедитесь, что в водозаборном отверстии находится прокладка.</p>
---------------------------------------------------------------------------------------------------------------------------------------------------------------------------	------------------------------------------------------------------------------------------------------------------------------------------------------------------	----------------------------------------------------------------------------------------------------------------------------------------------------------------------------------------------------------------------------------------------------------------------------------------------------

Электротехнические требования



Внимание!

Опасность поражения электрическим током:

При несоблюдении или ненадлежащем соблюдении нижеуказанных инструкций существует опасность поражения электрическим током.

- Стиральная машина должна быть заземлена.
- Если Ваша стенная розетка не соответствует штепсельной вилке, вызовите квалифицированного специалиста для замены старой розетки
- Не заземляйте на газовую трубу.
- Не производите замену штепсельной вилки.
- Если Вы не уверены в правильности заземления прибора, обратитесь к квалифицированному специалисту.

Заземление

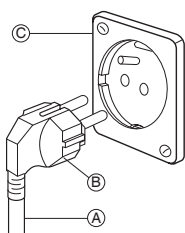

В целях Вашей личной безопасности данный электроприбор должен быть заземлен.

Стиральная машина имеет шнур питания (на рис. А) с заземляющей штепсельной вилкой (на рис. В). Для снижения риска поражения электрическим током штепсельная вилка должна вставляться в подходящую заземляющую стенную розетку (на рис. С). Если у пользователя нет заземляющей розетки, его личной ответственностью и обязанностью является обратиться к квалифицированному специалисту для установки такой розетки.

Система слива

- Не забудьте подсоединить сливной шланг к машине перед ее эксплуатацией.
- При распаковке стиральной машины обратите внимание: сливной шланг находится в барабане стиральной машины.
- Подсоедините сливной шланг к сливному отверстию на задней панели стиральной машины.
- При использовании бака/ раковины: бак/раковина должны быть расположены на высоте от 60 см до 1 м.

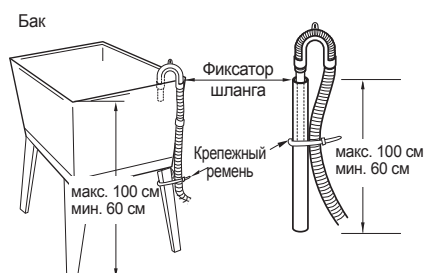
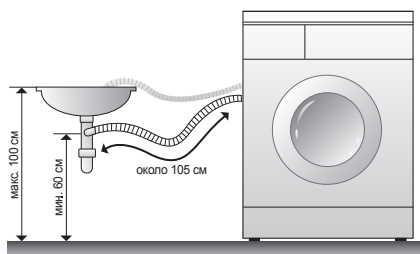

- При подсоединении сливного шланга к баку/ раковине прочно закрепите его с помощью крепежной ленты.
- Надежное крепление сливного шланга позволит предотвратить повреждение пола от протечек.
- Если длина сливного шланга превышает необходимую, не заталкивайте лишнюю часть шланга в машину. Это может привести к повышению уровня шума.

Горизонтальное выравнивание

- ❗ Если машина установлена на неровном полу, то в результате ее работы могут возникать вибрации, шум и различные неполадки.

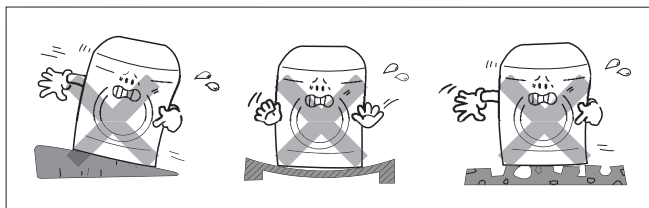

Электротехнические требования (продолжение)

- 2** Выравнивайте положение машины с помощью ножек.
- Проверьте, нет ли между какими-либо ножками машины и полом свободного пространства.
 - Отрегулируйте ножки. Убедитесь, что стиральная машина не качается.
 - По завершении регулировки ножек закрепите их положение с помощью гайки.

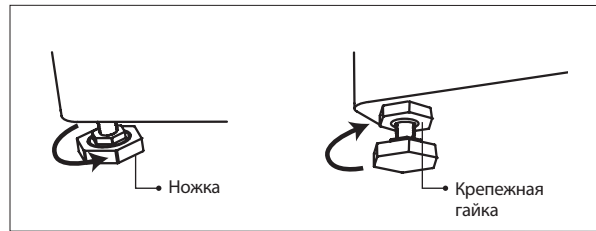

- 3** Проверьте устойчивость машины: для этого надавите на углы машины сверху- машина не должна качаться.

Примечание

Машина не должна качаться, все ножки должны плотно прилегать к полу.

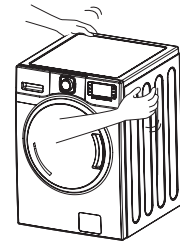

Эксплуатация стиральной машины

Стиральная машина предназначена для стирки, полоскания и отжима белья.

При правильной эксплуатации стиральной машины Вы добьетесь наилучших результатов стирки.

В данном разделе даются рекомендации по подготовке белья и машины к стирке.

Подготовка белья к стирке

- Во избежание порчи барабана, насоса и других деталей машины снимите булавки, пряжки и др. тяжелые элементы с одежды; проверьте карманы, убедитесь, что в них нет монет и др. посторонних предметов.
- Застегните все молнии, кнопки и крючки на одежде во избежание образования зацепов.
- Во избежание повреждения внутренней поверхности барабана снимайте с вещей булавки, пряжки и т.п.
- Убедитесь, что карманы пустые, выверните их наизнанку.
- Отверните манжеты вниз и выверните вещи из синтетических тканей наизнанку во избежание потери насыщенности цвета.
- Завяжите тесемки, пояса и т.п., чтобы они не переплетались друг с другом во время стирки.
- Удалите пятна грязи с одежды. (См. раздел «Удаление пятен» на стр. 29).

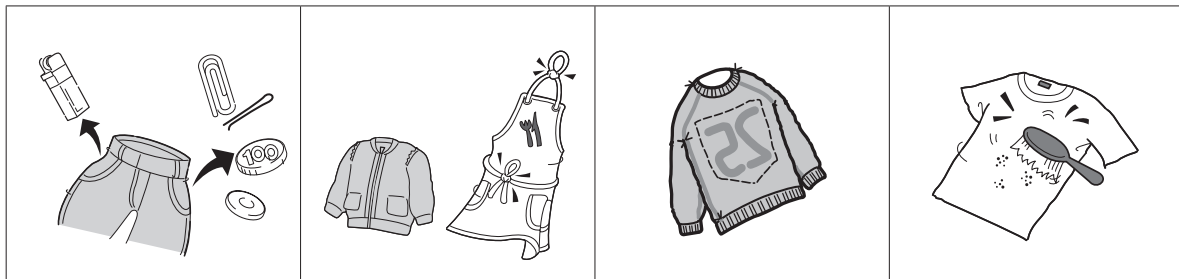

Эксплуатация стиральной машины (продолжение)

Сортировка

- Отсортируйте одежду по степени загрязненности.
- Стирайте отдельно одежду темных и светлых цветов, из выцветающих и невыцветающих тканей.

Загрязненность (сильная, средняя, слабая)	Отсортируйте одежду по степени загрязненности.
Цвет (белый, светлый, темный)	Отделите вещи белого цвета от цветных вещей.
Волокно (источники, сборники)	Отделите вещи из тканей-источников ворса от вещей из тканей, притягивающих ворс.

Загрузка белья

- Не загружайте в бак слишком много вещей. Для достижения наилучшего результата стирки и отсутствия замятия белья во время стирки вещи должны свободно перемещаться по баку.
- Оптимально загрузите бак стиральной машины. Загрузка должна соответствовать выбранному режиму стирки. Перегрузка бака и загрузка в бак большого количества белья, чем это рекомендовано для данного режима стирки, может привести к следующим последствиям:
 - качество стирки будет низким;
 - степень замятия- высокой;
 - образуется избыточное количество ворса;
 - вещи затираются быстрее (в связи с тем, что из ткани вымывается краска).
- При загрузке белья в машину смешивайте мелкие вещи с крупными. Загружайте вещи равномерно, чтобы избежать нарушения баланса в барабане. Нарушение баланса в барабане может привести к возникновению вибраций во время отжима.
- При стирке небольшого количества мелких вещей не выбирайте длительные режимы стирки.
- Вещи из несминаемых и некоторых синтетических тканей требуют больше свободного пространства, чем более тяжелые вещи (полотенца, джинсы и т.п.).

Добавление моющих средств

<p>Выдвижной ящик для моющих средств</p>  <p>Отсек для основной стирки</p> <p>Отсек для кондиционера</p> <p>Отсек для предварительной стирки</p>	<p>Добавление кондиционера</p> <ul style="list-style-type: none">• При необходимости добавьте определенное количество кондиционера в соответствующий отсек.• Влейте в диспенсер рекомендуемое производителем количество кондиционера.• Количество кондиционера не должно превышать ограничительную линию. Избыточное количество кондиционера может привести к преждевременному выбросу кондиционера в воду и оставить пятна на одежде.• Не выдвигайте ящик для моющих средств во время подачи воды.• Избегайте попадания кондиционера непосредственно на вещи.
<ul style="list-style-type: none">• Используйте только стиральный порошок, предназначенный для машин с передней загрузкой.• Используйте рекомендованное производителем количество порошка.• Использование порошка в большем количестве, чем это рекомендовано производителем, может привести к образованию избыточного количества мыльной пены и перегрузке мотора. Кроме того, это может ухудшить качество стирки и полоскания.	

Панель управления

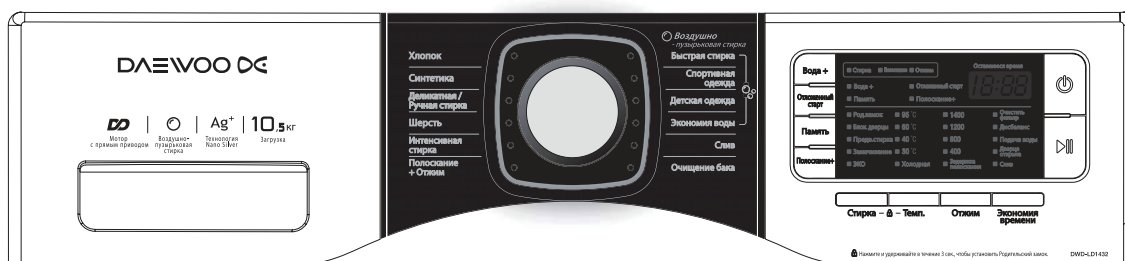

	Нажмите, чтобы включить/ выключить стиральную машину.
	Попеременным нажатием этой кнопки можно запускать и приостанавливать работу стиральной машины. Если Вы хотите изменить программу в процессе ее выполнения, нажмите кнопку Старт/Пауза → выберите программу → и снова нажмите кнопку Старт/Пауза.
	Выберите нужную программу. При выборе программы загорается соответствующий индикатор. За более подробной информацией обратитесь на стр.13-24.
	Используйте эту кнопку для выбора температуры воды в соответствии с загружаемым бельем. Выберите нужную температуру: Холодная → 30°C → 40°C → 60°C → 95°C
	Нажатием кнопки Отжим можно выбрать скорость отжима.
	Нажимая кнопку Стирка, выберите один из режимов: Эко → Замачивание → Предв.стирка. При выборе режима загорается соответствующий индикатор.
	Все программы стирки имеют запрограммированное время работы, тем не менее, с помощью этой кнопки Вы можете на несколько минут уменьшить время работы некоторых программ. Данная функция доступна для программ Хлопок, Синтетика и для режима Эко. При нажатии кнопки загорается соответствующий индикатор. Повторное нажатие кнопки отключает данную функцию, индикатор гаснет.
	Используется для установки функции Отложенный старт.
	Нажмите Пар+ во время стирки для подачи пара в барабан. Функция Пар+ улучшает качество стирки.
	Пользовательский режим стирки.
	Используется, чтобы добавить дополнительный цикл полоскания и вымыть остатки порошка из ткани. При выборе функции Полоскание+ время полоскания и количество воды увеличиваются.

Процесс стирки и выбор программы

1. При включении автоматически выбирается программа Хлопок.

- Нажмите кнопку Вкл./Выкл.
- Нажмите кнопку Старт/Пауза
- По умолчанию устанавливаются следующие параметры стирки:
 - Программа: Хлопок
 - Стирка: Основная стирка
 - Полоскание: 3 раза
 - Отжим: 800 об/мин
 - Температура воды: 400С.

2. Ручной выбор

- Нажмите кнопку Вкл./Выкл.
- Выберите желаемые параметры вручную с помощью ручки- регулятора и соответствующих кнопок
- Нажмите кнопку Старт/Пауза.

3. Отложенный старт

- Функцию Отложенный старт можно установить на время от от 2 до 12 часов.
Например, необходимо, чтобы стирка завершилась через 8 часов:

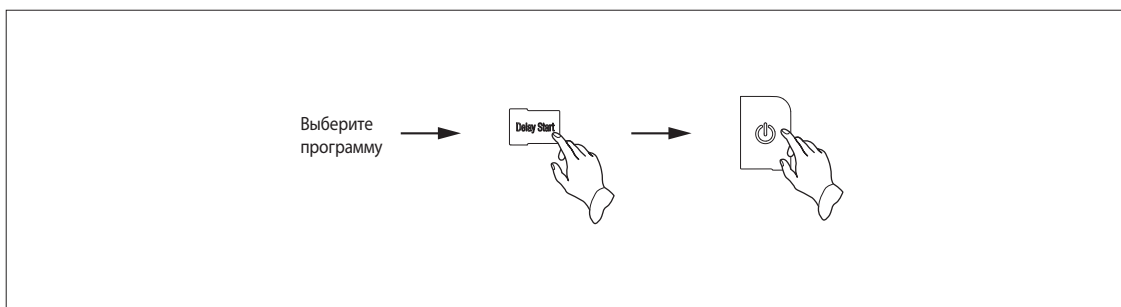

- * Каждое нажатие на кнопку Отложенный старт увеличивает значение времени на 1 час.
- Функция Отложенный старт установлена.
- Подготовьте машину к работе:
 - Откройте кран подачи воды;
 - Загрузите белье и закройте дверцу;
 - Добавьте стиральный порошок и кондиционер в ящик для моющих средств.
- Для отмены функции Отложенный старт нажмите кнопку Вкл./ Выкл.

Процесс стирки и выбор программы (продолжение)

4. ФУНКЦИИ

- Рекомендованные программы в соответствии с типом белья.

Программа	Тип ткани	Подходящая температура	Дополнительные функции	Максимальная загрузка
Хлопок	Проверьте, можно ли стирать Ваше белье в стиральной машине (белые хлопковые вещи, льняные полотенца и простыни...)	Холодная~95°C	Все	Номинальная
	Невыцветающая одежда (рубашки, ночные сорочки, пижамы) и слабозагрязненные вещи из белого хлопка (нижнее белье...)			Номинальная
Синтетика	Полиамид, Акрил, Полиэстер	Холодная~40°C	Все	Менее 3 кг
Деликатная/ Ручная стирка	Деликатные ткани и вещи (шелк, шторы...)	Холоднаяd~40°C	X	Менее 3 кг
Шерсть	Только вещи из натуральной шерсти, которые можно стирать в стиральной машине.	X	X	Менее 3 кг
Интенсивная стирка	Сильно загрязненные вещи (джинсы, альпинистская одежда, рюкзаки, спортивная одежда...)	Холодная~95°C	Все	Номинальная
Полоскание + Отжим	см. Хлопок	X	X	Менее 3 кг
Быстрая стирка	Слегка загрязненные нелиняющие цветные вещи.	X	X	Менее 3 кг
Спортивная одежда	Слабо загрязненные вещи из нелиняющей тонкой ткани.	Холодная~40°C	Все	Номинальная
Детская одежда	Детские вещи	Холодная~95°C	Все	Номинальная
Экономия воды	см. Хлопок	Холоднаяd~60°C	X	Менее 3 кг
Очищение барабана	Используется для очищения барабана	X	X	Без загрузки белья
Слив	Слив воды из бака	X	X	Без загрузки белья

- **Предварительная стирка** : Рекомендуется использовать режим Предварительная стирка для сильнозагрязненного белья. Предварительная стирка доступна в программах Хлопок и Синтетика.
- **Полоскание +** : Используется, если необходимо добавить дополнительный цикл полоскания для удаления остатков порошка.

Процесс стирки и выбор программы (продолжение)

* ХЛОПОК

1	<p>Загрузите белье в барабан, добавьте порошок и кондиционер в соответствующие отсеки ящика для моющих средств. Закройте дверцу.</p> <ul style="list-style-type: none">• Добавьте стиральный порошок в отсек для основной стирки и, если необходимо, в отсек для предварительной стирки. Количество кондиционера не должно превышать отметку «МАХ» ("МАКС").• Загружайте порошок в отсек для предварительной стирки, только если Вы собираетесь использовать режим Предварительная стирка.• Если Вы хотите использовать отбеливатель, добавьте его в отсек для основной стирки вместе с порошком.
2	<p>Нажмите кнопку Вкл/Выкл.</p> <ul style="list-style-type: none">• На дисплее отобразится ' - -- '. Загорятся индикаторы всех программ.
3	<p>С помощью ручки- регулятора выберите программу Хлопок.</p> <ul style="list-style-type: none">• Если Вы нажали кнопку Старт/Пауза сразу после включения стиральной машины, предварительно не выбрав другую программу, то по умолчанию будет установлена программа Хлопок.• В программе Хлопок по умолчанию устанавливаются следующие параметры: отжим 800 об./мин., температура воды 40°C.• Если Вы хотите изменить температуру воды, скорость отжима, а также добавить дополнительные функции (Полоскание+, Предварительная стирка), нажмите соответствующие кнопки.
4	<p>Нажмите кнопку Старт/ Пауза.</p> <ul style="list-style-type: none">• Дверца блокируется. После определения количества белья и подачи воды начнется стирка.

ПРИМЕЧАНИЕ

- Если Вы хотите изменить установки во время работы стиральной машины, нажмите кнопку Старт/Пауза, чтобы приостановить работу машины. Нажмите соответствующие кнопки для внесения новых установок.
- В программе Хлопок доступны значения температуры воды от Холодной до 95°C.
- В программе Хлопок доступны функции Предварительная стирка и Полоскание+.

ВНИМАНИЕ!

- Если Вы выбираете температуру стирки 95°C, то перед тем, как слить воду после основного цикла стирки, машина подает в бак небольшое количество холодной воды. Это необходимо в целях защиты пользователя от ожогов и не может считаться неисправностью. (Будьте осторожны! Несмотря на понижение температуры вода при сливе может быть все еще очень горячей.)

Процесс стирки и выбор программы (продолжение)

* СИНТЕТИКА

1	<p>Загрузите белье в барабан, добавьте порошок и кондиционер в соответствующие отсеки ящика для моющих средств. Закройте дверцу.</p> <ul style="list-style-type: none">• Добавьте стиральный порошок в отсек для основной стирки и, если необходимо, в отсек для предварительной стирки. Количество кондиционера не должно превышать отметку «МАХ» ("МАКС").• агрузайте порошок в отсек для предварительной стирки, только если Вы собираетесь использовать режим Предварительная стирка.• Если Вы хотите использовать отбеливатель, добавьте его в отсек для основной стирки вместе с порошком.
2	<p>Нажмите кнопку Вкл/Выкл.</p> <ul style="list-style-type: none">• На дисплее отобразится ' - -- '. Загорятся индикаторы всех программ.
3	<p>С помощью ручки- регулятора выберите программу Синтетика.</p> <ul style="list-style-type: none">• В программе Синтетика по умолчанию устанавливаются следующие параметры: отжим 800 об./мин., температура воды 30°C.• Если Вы хотите изменить температуру воды, скорость отжима, а также добавить дополнительные функции (Полоскание+, Предварительная стирка), нажмите соответствующие кнопки.
4	<p>Нажмите кнопку Старт/ Пауза.</p> <ul style="list-style-type: none">• Дверца блокируется. После определения количества белья и подачи воды начнется стирка.

ПРИМЕЧАНИЕ

- Если Вы хотите изменить установки во время работы стиральной машины, нажмите кнопку Старт/Пауза, чтобы приостановить работу машины. Нажмите соответствующие кнопки для внесения новых установок.
- В программе Синтетика доступны значения температуры воды от Холодной до 40°C.
- В программе Синтетика доступны функции Предварительная стирка и Полоскание+.
- Оптимальная загрузка в программе Синтетика составляет менее 3 кг.

Процесс стирки и выбор программы (продолжение)

* ДЕЛИКАТНАЯ/ РУЧНАЯ СТИРКА

1	<p>Загрузите белье в барабан, добавьте порошок и кондиционер в соответствующие отсеки ящика для моющих средств. Закройте дверцу.</p> <ul style="list-style-type: none">• Добавьте стиральный порошок в отсек для основной стирки. Количество кондиционера не должно превышать отметку «МАХ» ("МАКС").• Если Вы хотите использовать отбеливатель, добавьте его в отсек для основной стирки вместе с порошком.
2	<p>Нажмите кнопку Вкл/Выкл.</p> <ul style="list-style-type: none">• На дисплее отобразится '- --'. Загорятся индикаторы всех программ.
3	<p>С помощью ручки- регулятора выберите программу Деликатная/ Ручная стирка.</p> <ul style="list-style-type: none">• В программе Деликатная/ Ручная стирка по умолчанию устанавливаются следующие параметры: отжим 400 об./мин., температура воды Холодная.
4	<p>Нажмите кнопку Старт/ Пауза.</p> <ul style="list-style-type: none">• Дверца блокируется. После определения количества белья и подачи воды начнется стирка.

ПРИМЕЧАНИЕ

- В программе Деликатная/ Ручная стирка для выбора доступны следующие значения температуры: Холодная/ 30°C/ 40°C.
- Оптимальная загрузка в программе Деликатная/ Ручная стирка составляет менее 3 кг.

Процесс стирки и выбор программы (продолжение)

* ШЕРСТЬ

1	<p>Загрузите белье в барабан, добавьте порошок и кондиционер в соответствующие отсеки ящика для моющих средств. Закройте дверцу.</p> <ul style="list-style-type: none">• Добавьте стиральный порошок в отсек для основной стирки и, если необходимо, в отсек для предварительной стирки. Количество кондиционера не должно превышать отметку «МАХ» ("МАКС").• Загружайте порошок в отсек для предварительной стирки, только если Вы собираетесь использовать режим Предварительная стирка.
2	<p>Нажмите кнопку Вкл/Выкл.</p> <ul style="list-style-type: none">• На дисплее отобразится '- --'. Загорятся индикаторы всех программ.
3	<p>С помощью ручки- регулятора выберите программу Шерсть.</p> <ul style="list-style-type: none">• В программе Шерсть по умолчанию устанавливаются следующие параметры: отжим 400 об./мин., температура воды Холодная, полоскание 2 раза.
4	<p>Нажмите кнопку Старт/ Пауза.</p> <ul style="list-style-type: none">• Дверца блокируется. После определения количества белья и подачи воды начнется стирка.

ПРИМЕЧАНИЕ

- Если Вы хотите изменить установки во время работы стиральной машины, нажмите кнопку Старт/Пауза, чтобы приостановить работу машины. Нажмите соответствующие кнопки для внесения новых установок.
- В программе Шерсть для выбора доступны следующие значения температуры: Холодная/ 30°C/ 40°C.
- Во избежание повреждения шерстяных изделий в программе Шерсть выбрать другую скорость отжима нельзя.
- Оптимальная загрузка в программе Шерсть составляет менее 3 кг.
- Используйте только порошок, предназначенный для стирки шерстяных изделий.
(Т.к. порошки для стирки шерстяных изделий создают много пены, загружайте в машину оптимальное количество порошка.)

Процесс стирки и выбор программы (продолжение)

* ИНТЕНСИВНАЯ СТИРКА

1	<p>Загрузите белье в барабан, добавьте порошок и кондиционер в соответствующие отсеки ящика для моющих средств. Закройте дверцу.</p> <ul style="list-style-type: none">• Добавьте стиральный порошок в отсек для основной стирки и, если необходимо, в отсек для предварительной стирки. Количество кондиционера не должно превышать отметку «МАХ» ("МАКС").• Загружайте порошок в отсек для предварительной стирки, только если Вы собираетесь использовать режим Предварительная стирка.• Если Вы хотите использовать отбеливатель, добавьте его в отсек для основной стирки вместе с порошком.
2	<p>Нажмите кнопку Вкл/Выкл.</p> <ul style="list-style-type: none">• На дисплее отобразится ' - -- '. Загорятся индикаторы всех программ.
3	<p>С помощью ручки- регулятора выберите программу Интенсивная стирка.</p> <ul style="list-style-type: none">• В программе Интенсивная стирка по умолчанию устанавливаются следующие параметры: отжим 1200 об./мин., температура воды 60°C.• Если Вы хотите изменить температуру воды, скорость отжима, а также добавить дополнительные функции (Полоскание+, Предварительная стирка), нажмите соответствующие кнопки.
4	<p>Нажмите кнопку Старт/ Пауза.</p> <ul style="list-style-type: none">• Дверца блокируется. После определения количества белья и подачи воды начнется стирка.

ПРИМЕЧАНИЕ

- Если Вы хотите изменить установки во время работы стиральной машины, нажмите кнопку Старт/Пауза, чтобы приостановить работу машины. Нажмите соответствующие кнопки для внесения новых установок.
- В программе Интенсивная стирка доступны все значения температуры воды.
- В программе Интенсивная стирка доступны функции Предварительная стирка и Полоскание+.

Процесс стирки и выбор программы (продолжение)

* ПОЛОСКАНИЕ + ОТЖИМ

1	<p>Загрузите белье в барабан. Добавьте кондиционер в соответствующий отсек ящика для моющих средств. Закройте дверцу.</p> <ul style="list-style-type: none">• Количество кондиционера не должно превышать отметку "MAX" ("МАКС").
2	<p>Нажмите кнопку Вкл/Выкл.</p> <ul style="list-style-type: none">• На дисплее отобразится '- --'.
3	<p>С помощью ручки- регулятора выберите программу Полоскание + Отжим.</p> <ul style="list-style-type: none">• В программе Полоскание + Отжим по умолчанию устанавливаются следующие параметры: отжим 800 об./мин., температура воды Холодная.• Если Вы хотите изменить скорость отжима, нажмите соответствующую кнопку.
4	<p>Нажмите кнопку Старт/ Пауза.</p> <ul style="list-style-type: none">• Дверца блокируется. Начинается выполнение программы.

Процесс стирки и выбор программы (продолжение)

* БЫСТРАЯ СТИРКА

1	<p>Загрузите белье в барабан, добавьте порошок и кондиционер в соответствующие отсеки ящика для моющих средств. Закройте дверцу.</p> <ul style="list-style-type: none">• Добавьте стиральный порошок в отсек для основной стирки. Количество кондиционера не должно превышать отметку «МАХ» ("МАКС").• Если Вы хотите использовать отбеливатель, добавьте его в отсек для основной стирки вместе с порошком.
2	<p>Нажмите кнопку Вкл/Выкл.</p> <ul style="list-style-type: none">• На дисплее отобразится '- --'. Загорятся индикаторы всех программ.
3	<p>С помощью ручки- регулятора выберите программу Быстрая стирка.</p> <ul style="list-style-type: none">• В программе Быстрая стирка по умолчанию устанавливаются следующие параметры: отжим 800 об./мин., температура воды Холодная.
4	<p>Нажмите кнопку Старт/ Пауза.</p> <ul style="list-style-type: none">• Дверца блокируется. После определения количества белья и подачи воды начнется стирка.

ПРИМЕЧАНИЕ

- Изменить установки во время работы стиральной машины в программе Быстрая стирка нельзя.
- Оптимальная загрузка в программе Быстрая стирка составляет менее 3 кг.
- Время выполнения программы Быстрая стирка составляет приблизительно 20 минут. Данное время может варьироваться в зависимости от различных факторов: количества белья, баланса белья в баке, полоскания, отжима и т.п. Поэтому увеличение времени выполнения данной программы не является неисправностью.

Процесс стирки и выбор программы (продолжение)

* СПОРТИВНАЯ ОДЕЖДА

1	<p>Загрузите белье в барабан, добавьте порошок и кондиционер в соответствующие отсеки ящика для моющих средств. Закройте дверцу.</p> <ul style="list-style-type: none">• Добавьте стиральный порошок в отсек для основной стирки и, если необходимо, в отсек для предварительной стирки. Количество кондиционера не должно превышать отметку «МАХ» ("МАКС").• Загружайте порошок в отсек для предварительной стирки, только если Вы собираетесь использовать режим Предварительная стирка.• Если Вы хотите использовать отбеливатель, добавьте его в отсек для основной стирки вместе с порошком.
2	<p>Нажмите кнопку Вкл/Выкл.</p> <ul style="list-style-type: none">• На дисплее отобразится ' - --'. Загорятся индикаторы всех программ.
3	<p>С помощью ручки- регулятора выберите программу Спортивная одежда.</p> <ul style="list-style-type: none">• В программе Спортивная одежда по умолчанию устанавливаются следующие параметры: отжим 800 об./мин., температура воды Холодная.
4	<p>Нажмите кнопку Старт/ Пауза.</p> <ul style="list-style-type: none">• Дверца блокируется. После определения количества белья и подачи воды начнется стирка.

ПРИМЕЧАНИЕ

- Если Вы хотите изменить установки во время работы стиральной машины, нажмите кнопку Старт/Пауза, чтобы приостановить работу машины. Нажмите соответствующие кнопки для внесения новых установок.
- В программе Спортивная одежда доступны следующие значения температуры: Холодная/ 30°C/ 40°C.

Процесс стирки и выбор программы (продолжение)

* ДЕТСКАЯ ОДЕЖДА

1	<p>Загрузите белье в барабан, добавьте порошок и кондиционер в соответствующие отсеки ящика для моющих средств. (Если Вы используете жидкий порошок, он будет автоматически подаваться в бак).</p> <p>Закройте дверцу.</p> <ul style="list-style-type: none">• Добавьте стиральный порошок в отсек для основной стирки.• Кондиционер будет подаваться в бак автоматически.• Если Вы хотите использовать отбеливатель, добавьте его в отсек для основной стирки вместе с порошком.
2	<p>Нажмите кнопку Вкл/Выкл.</p> <ul style="list-style-type: none">• На дисплее отобразится '- --'.
3	<p>С помощью ручки- регулятора выберите программу Детская одежда.</p> <ul style="list-style-type: none">• В программе Детская одежда по умолчанию устанавливаются следующие параметры: основная стирка, полоскание, отжим 1200 об./мин., температура воды 60°C.• Если Вы хотите изменить программу стирки, время полоскания, скорость отжима, температуру воды, нажмите соответствующие кнопки.
4	<p>Нажмите кнопку Старт/ Пауза.</p> <ul style="list-style-type: none">• Дверца блокируется. После определения количества белья и подачи воды начнется стирка.

ПРИМЕЧАНИЕ

- Если Вы хотите изменить установки во время работы стиральной машины, нажмите кнопку Старт/Пауза, чтобы приостановить работу машины. Нажмите соответствующие кнопки для внесения новых установок.
- Стирайте цветное и светлое белье отдельно.

Процесс стирки и выбор программы (продолжение)

* ЭКОНОМИЯ ВОДЫ

1	<p>Загрузите белье в барабан, добавьте порошок и кондиционер в соответствующие отсеки ящика для моющих средств. Закройте дверцу.</p> <ul style="list-style-type: none">• Добавьте стиральный порошок в отсек для основной стирки и, если необходимо, в отсек для предварительной стирки. Количество кондиционера не должно превышать отметку «МАХ» ("МАКС").• Загружайте порошок в отсек для предварительной стирки, только если Вы собираетесь использовать режим Предварительная стирка.• Если Вы хотите использовать отбеливатель, добавьте его в отсек для основной стирки вместе с порошком.
2	<p>Нажмите кнопку Вкл/Выкл.</p> <ul style="list-style-type: none">• На дисплее отобразится '1- --'. Загорятся индикаторы всех программ.
3	<p>С помощью ручки- регулятора выберите программу Экономия воды.</p> <ul style="list-style-type: none">• В программе Экономия воды по умолчанию устанавливаются следующие параметры: полоскание, отжим 800 об./мин., температура воды Холодная.• Если Вы хотите изменить скорость отжима или температуру воды, нажмите соответствующую кнопку.
4	<p>Нажмите кнопку Старт/ Пауза.</p> <ul style="list-style-type: none">• Дверца блокируется. После определения количества белья и подачи воды начнется стирка.

Процесс стирки и выбор программы (продолжение)

* СЛИВ

1	Нажмите кнопку Вкл/Выкл. • На дисплее отобразится '- --'.
2	С помощью ручки- регулятора выберите программу Слив.
3	Нажмите кнопку Старт/ Пауза. • Начнется выполнение программы.

ПРИМЕЧАНИЕ

- В данной программе не доступны никакие дополнительные режимы и функции.

Процесс стирки и выбор программы (продолжение)

* Очищение барабана

1	Нажмите кнопку Вкл/Выкл. • На дисплее отобразится '- --'.
2	С помощью ручки- регулятора выберите программу Очищение барабана. • Температура воды: Холодная. Отжим: 400 об./мин. Замачивание.
3	Нажмите кнопку Старт/ Пауза. • Дверца блокируется. После подачи воды в бак начнется выполнение программы.

ПРИМЕЧАНИЕ

- В данной программе не доступны никакие дополнительные режимы и функции.
- Используйте эту программу без загрузки белья.
- Очищайте барабан один раз в месяц.

Другие режимы и функции

* ОТЛОЖЕННЫЙ СТАРТ

1	<p>Загрузите белье в барабан, добавьте порошок и кондиционер в соответствующие отсеки ящика для моющих средств. Закройте дверцу.</p> <ul style="list-style-type: none">• Добавьте стиральный порошок в отсек для основной стирки и, если необходимо, в отсек для предварительной стирки. Количество кондиционера не должно превышать отметку «МАХ» ("МАКС").• Загружайте порошок в отсек для предварительной стирки, только если Вы собираетесь использовать режим Предварительная стирка.• Если Вы хотите использовать отбеливатель, добавьте его в отсек для основной стирки вместе с порошком.
2	<p>Нажмите кнопку Вкл/Выкл.</p> <ul style="list-style-type: none">• На дисплее отобразится '1- --'.
3	<p>Нажмите кнопку Отложенный старт.</p> <ul style="list-style-type: none">• По умолчанию устанавливается программа Хлопок.• Выберите программу стирки, скорость отжима и температуру воды, используя соответствующие кнопки.• Горит индикатор режима Отложенный старт.• Установите время от 2 до 12 часов.• На дисплее будет отображаться время окончания программы.
4	<p>Нажмите кнопку Старт/ Пауза.</p> <ul style="list-style-type: none">• Будут гореть индикаторы Отложенный старт и Замок.

ПРИМЕЧАНИЕ

- Подготовьте машину к работе:
 - Откройте кран подачи воды;
 - Загрузите белье и закройте дверцу;
 - Добавьте стиральный порошок и кондиционер в ящик для моющих средств.
- Фактическое время завершения программы может отличаться от установленного Вами в зависимости от различных факторов: подачи воды, температуры и т.п.
- В режиме Отложенный старт недоступны программы Деликатная/ Ручная стирка, Быстрая стирка, Очищение барабана и Слив.
- Добавить белье в бак в программе Отложенный старт нельзя.

Другие режимы и функции

* ТОЛЬКО ОТЖИМ

1	Поместите белье в бак. Закройте дверцу.
2	Нажмите кнопку Вкл/Выкл. • На дисплее отобразится '- --'.
3	Нажимая кнопку Отжим, выберите нужный режим. • Автоматически устанавливается температура воды Холодная.
4	Нажмите кнопку Старт/ Пауза. • Дверца будет заблокирована, и машина начнет работу.

Уход и обслуживание

Правильный и своевременный уход за стиральной машиной продлит срок ее эксплуатации. В данном разделе даются указания по уходу за машиной и ее обслуживанию.

Чистка

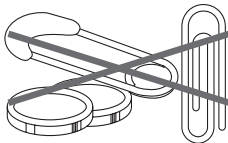
Внешняя поверхность	Внутренняя поверхность
<p>Стирайте все загрязнения тряпочкой из мягкой ткани или губкой, смоченной в воде. Время от времени протирайте корпус машины для поддержания аккуратного внешнего вида машины.</p> 	<p>Очищайте машину изнутри смесью 250 мл хлорного отбеливателя и 500 мл моющего средства. Включите машину и дайте ей полностью выполнить программу стирки. При необходимости повторите процедуру.</p>
<p>Во избежание повреждения как машины, так и вещей, следите за тем, чтобы в бак стиральной машины не попадали острые или металлические предметы. Перед стиркой убедитесь, что в карманах одежды не осталось булавок, скрепок, монет, болтов, гаек и т.п. предметов. Проверьте, не попали ли эти предметы в бак машины.</p> 	

Хранение или перевозка стиральной машины зимой

Во избежание повреждения стиральной машины вследствие замерзания остатков воды в шлангах не устанавливайте и не храните машину в помещениях, где температура может опускаться ниже нуля градусов. Если Вам необходимо поместить на хранение/ транспортировать машину в зимнее время, следуйте указаниям ниже.

Перед тем, как поместить на хранение/ транспортировать машину в зимнее время:	Для возобновления эксплуатации машины:
<ul style="list-style-type: none">• Закройте кран подачи воды.• Отсоедините все шланги, и просушите их.• Включите машину в режиме слива и отжима на 1 минуту.• Выньте штепсельную вилку из розетки.	<ul style="list-style-type: none">• Промойте трубы и шланги для воды.• Подсоедините шланги.• Откройте кран подачи воды.• Подключите штепсельную вилку шнура питания к розетке.

Если машина не используется в течение длительного периода времени

Не оставляйте работающую стиральную машину без присмотра.

Если Вы надолго уезжаете из дома, либо не используете машину в течение длительного периода времени, Вам следует:

- Вынуть штепсельную вилку шнура питания из розетки или отключить питание стиральной машины.
- Отключить водоснабжение машины.

Это поможет предотвратить утечку воды (вследствие изменения давления подачи воды) во время Вашего отсутствия.

Очищение фильтра

Фильтр поступающей воды

Проведите чистку фильтра в случае утечки воды из водозаборного отверстия.



Очищение сливного фильтра

- Данный фильтр задерживает нитки, монеты, булавки, пуговицы и прочие предметы, которые могли остаться в одежде.
- Во избежание возникновения сбоев в системе слива регулярно (после каждых 10-ти использований стиральной машины) чистите этот фильтр.

ВНИМАНИЕ При сливе горячей воды соблюдайте осторожность.

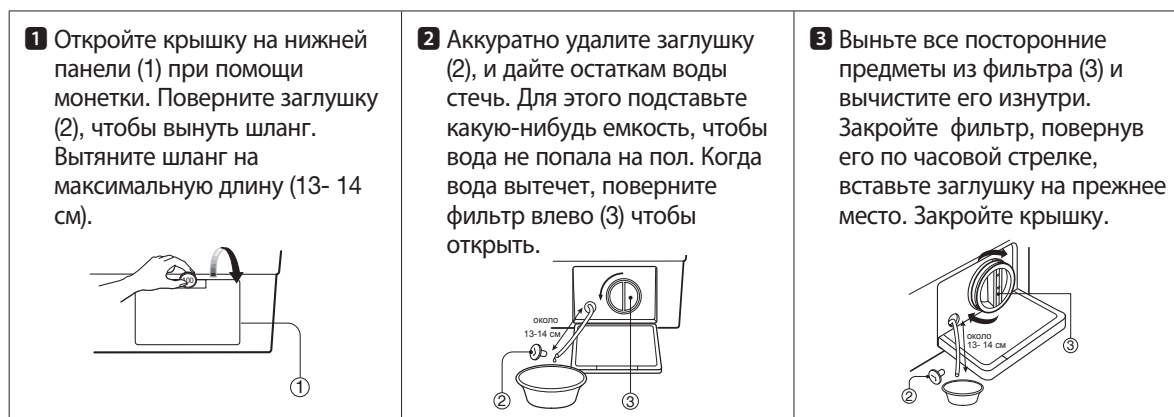

Очищение ящика для моющих средств

- * Со временем стиральный порошок и кондиционер образуют осадок в ящике.
- В связи с этим необходимо периодически промывать его под струей воды.
- Если необходимо, ящик можно полностью вынуть из корпуса стиральной машины, надавив на фиксатор и потянув ящик на себя.
- Чтобы облегчить чистку, выньте верхнюю часть отсека для кондиционера.

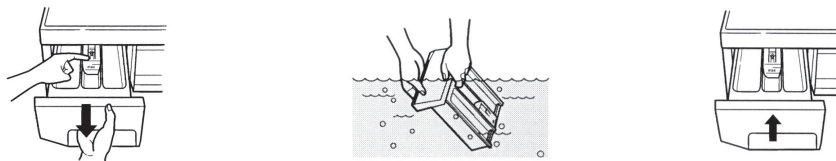

* Остатки моющих средств могут также скапливаться в выемке ящика. В этом случае следует прочистить выемку с помощью зубной щетки.

* По завершении чистки установите ящик на место и запустите один цикл полоскания без загрузки белья.

Удаление пятен

Для достижения оптимальных результатов стирки очень грязные вещи необходимо предварительно застирывать или замачивать. Замачивание способствует удалению пятен белкового происхождения (например, кровь, молоко, трава). Предварительное застирывание улучшает качество стирки сильно загрязненного белья.

Правила удаления пятен

- Для замачивания или предварительного застирывания используйте только теплую воду. Горячая вода может еще больше закрепить пятно.
- Большинство типов недавних загрязнений легко поддаются удалению.
- Перед удалением пятна проверьте: чем вызвано это пятно, как давно оно образовалось, тип ткани, поддается ли эта ткань выцветанию (см. этикетку).
- Стирка и сушка может закрепить некоторые пятна.
- Используйте холодную или теплую воду. Горячая вода может закрепить некоторые пятна.
- При отбеливании используйте только подходящий для данного типа ткани отбеливатель.
- Положите вещь пятном вниз на бумагу или на белую ткань. Нанесите пятновыводитель на пятно. При этом пятновыводитель будет действовать более эффективно на обратной стороне пятна, чем при нанесении его на пятно с лицевой стороны.

Рекомендации

ПЯТНО	СПОСОБ ВЫВЕДЕНИЯ
Кровь	Сразу же прополощите в ХОЛОДНОЙ воде. Если это не помогло, замочите в холодной воде с добавлением средства для предварительной стирки с энзимами.
Жевательная резинка	Приложите лед в пластиковом контейнере, чтобы жевательная резинка затвердела. Соскоблите как можно больше жевательной резинки и обработайте загрязнение уайт-спиритом.
Какао, шоколад	Обработайте ХОЛОДНОЙ водой и замочите в средстве для предварительной стирки с энзимами. Если это не помогло, вотрите в пятно немного моющего средства и прополощите в холодной воде.
Кофе	Прополощите в ХОЛОДНОЙ воде. Вотрите в пятно немного моющего средства и стирайте при максимально допустимой для данного типа ткани температуре.
Сливки/ Молоко Мороженое	Прополощите в ХОЛОДНОЙ воде и стирайте в обычном режиме. Если пятно осталось, промокните его уайт-спиритом.
Дезодорант	Вотрите в пятно белый уксус, а затем тщательно прополощите в ХОЛОДНОЙ воде. Промокните уайт-спиритом. Обработайте пятно средством для предварительной стирки с энзимами.
Яйцо	Замочите в ХОЛОДНОЙ воде с добавлением средства для предварительной стирки с энзимами, прополощите и стирайте в обычном режиме.
Кондиционер для белья	Застирайте пятно мылом и стирайте в обычном режиме.
Фрукты	Как можно быстрее обработайте пятно ХОЛОДНОЙ водой. Вотрите в пятно немного моющего средства, далее стирайте в обычном режиме.
Трава	Промокните уайт-спиритом. Вотрите в пятно немного средства для предварительной стирки с энзимами, далее стирайте в обычном режиме.
Жир и растительное масло	Выложите вещь на абсорбирующую ткань пятном вниз так, чтобы воздействовать на пятно с обратной стороны. Промокните уайт-спиритом или средством для сухой чистки. Стирайте в обычном режиме.
Железо и ржавчина	Обработайте пятно лимонным соком с солью и выложите на свет. Далее стирайте в обычном режиме.
Помада	Промокните этиловым спиртом, далее стирайте в обычном режиме.
Плесень	Стирайте в ТЕПЛОЙ воде с добавлением моющего средства. Смочите поврежденный участок лимонным соком, дайте ему высохнуть на солнце, далее стирайте в обычном режиме. Если пятно не поддается, и данный тип ткани позволяет использование отбеливателя, обработайте пятно отбеливателем.
Грязь	С помощью щетки удалите засохшую грязь. Прополощите в холодной воде. Если пятно не поддается, вотрите в него небольшое количество моющего средства, далее стирайте в обычном режиме.
Масляная краска	Соскоблите краску и промокните пятно негорючим средством для сухой чистки, далее стирайте в обычном режиме.
Краска на водной основе	Обработайте пятно, пока краска еще не высохла, прополощите в ТЕПЛОЙ воде, далее стирайте в обычном режиме.
Следы ожога	Смочите тряпочку в перекиси водорода, выложите ее на поврежденный участок одежды и надавите достаточно разогретым утюгом.

Устранение неисправностей

Большинство неполадок могут быть легко устранены, если Вы правильно определите причину возникшей проблемы.

Поэтому перед тем, как обращаться в сервисный центр, проверьте, нет ли описания проблемы возникшей с Вашей стиральной машиной, в ниже приведенной таблице.

Если на дисплее машины отображается IE, OE, UE, попробуйте сначала выключить машину, а затем включить ее снова, нажав кнопку Вкл/Выкл.

Если на дисплее отображается PFE, сначала выключите стиральную машину, затем включите ее, нажав кнопку Вкл/Выкл. Нажмите кнопку ОТЖИМ, а затем кнопку Старт/Пауза.

НЕПОЛАДКА	ВОЗМОЖНАЯ ПРИЧИНА
<ul style="list-style-type: none"> Стиральная машина не работает. 	<ul style="list-style-type: none"> Возможно, штепсельная вилка не вставлена или не плотно вставлена в розетку. Возник сбой электропитания. Проверьте, включили ли Вы стиральную машину. Убедитесь, что загружено подходящее количество белья. Проверьте, нажата ли кнопка Старт/Пауза.
<ul style="list-style-type: none"> Вода не поступает в стиральную машину. <p>На дисплее отображается IE</p>	<ul style="list-style-type: none"> Проверьте, подсоединен ли водозаборный шланг, и открыт ли кран подачи воды. Не замерз ли водозаборный шланг или кран подачи воды? Проверьте, не отключена ли подача воды в помещении. Проверьте, не засорился ли фильтр поступающей воды.
<ul style="list-style-type: none"> Вода не сливается. <p>На дисплее отображается OE</p>	<ul style="list-style-type: none"> Возможно, сливной шланг замерз или заблокирован. Сливной шланг сдавлен или деформирован. Проверьте, погружен ли конец сливного шланга в воду. Не засорился ли сливной фильтр.
<ul style="list-style-type: none"> Машина не отжимает белье. <p>На дисплее отображается UE</p>	<ul style="list-style-type: none"> Проверьте равномерность распределения белья в баке. Убедитесь, что машина установлена на ровном полу. Убедитесь, что дверца машины закрыта (если дверца открыта, высветится индикатор "UE").
<ul style="list-style-type: none"> Машина останавливается во время отжима. Неудовлетворительное качество отжима. <p>На дисплее отображается PFE</p>	<ul style="list-style-type: none"> Проверьте, не засорился ли фильтр дренажного насоса. Проверьте, работает ли дренажный насос (помпа). Убедитесь, что Вы добавили достаточное количество порошка. Возможно, сливной шланг располагается на расстоянии более, чем 1м от уровня пола.
<ul style="list-style-type: none"> Чрезмерный шум и вибрация. 	<ul style="list-style-type: none"> Проверьте, удалены ли транспортировочные болты. Машина установлена на неровном полу.

ПРИМЕЧАНИЕ

* Звук, который Вы слышите при поступлении воды, является рабочим звуком водозаборного клапана и не говорит о неисправности стиральной машины.

Технические характеристики

МОДЕЛЬ	DWD-LD1432
Размер	600 x 645 x 850 mm
Размер в упаковке	660 x 740 x 885 mm
Максимальная загрузка белья (кг)	10.5 кг
Вес (нетто / брутто, кг)	69/73
Стандартное потребление воды (л)	57 л
Скорость отжима (об/мин)	Макс. 1400
Рабочее давление воды	0.03МПа ~ 0.8МПа (0.3кгс/см ² ~ 8кгс/см ²)
Номинальная потребляемая мощность	2100 Вт
Напряжение	220 В~
Частота	50 Гц
Номинальный ток	A
Энергоэффективность	A
Класс стирки	A
Класс отжима	B
IP код	IPX4

В целях усовершенствования устройства технические характеристики и дизайн могут изменяться без предварительного уведомления.



Утилизация электрического и электронного оборудования.

Данный символ на изделии, его комплектующих или упаковке означает, что данное изделие подлежит обязательной утилизации. Пожалуйста, сдайте отработавшее изделие в пункт приема электрического и электронного оборудования для переработки. В некоторых странах, в т.ч. странах ЕС, разработаны специальные схемы сбора единиц отработавшего электрического и электронного оборудования. Соблюдая правила утилизации этого оборудования, Вы внесете свой вклад в сохранение окружающей среды и здоровья человечества. Вторичная переработка материалов сохраняет природные ресурсы. Поэтому, пожалуйста, не выбрасывайте отработавшее оборудование вместе с бытовыми отходами. Более подробную информацию о вторичной переработке оборудования Вы можете получить в сервисе по переработке отходов или в торговой точке, где Вы приобрели данное изделие.

Постановлением правительства РФ №720 утвержден перечень товаров длительного пользования, которые по истечению срока службы могут работать неправильно и стать угрозой для жизни, здоровья потребителя, а также причинить вред его имуществу. Срок службы товара исчисляется с даты продажи. Рекомендуем не использовать товар по истечению срока службы товара. Срок службы данного товара составляет 7 лет.

Изготовитель: "DAEWOO ELECTRONICS CORP" / "ДЭУ ЭЛЕКТРОНИКС КОРП".

Адрес: Narakeyum Jeodong Building 1-2 Jeodong 1-ga Jung-Gu Seoul 100-031 Республика Корея/ Наракеюм Чжодон Билдин 1-2 Чжодон 1-Ка Чжун-ку Сеул 100-031 Республика Корея.

Завод- изготовитель: DAEWOO ELECTRONICS CORPORATION

Адрес: (GWANGJU FACTORY) 981-1 JANGDEOK-DONG, GWANGSAN-GU, GWANGJU, РЕСПУБЛИКА КОРЕЯ/ ДЭУ ЭЛЕКТРОНИКС КОРПОРЕЙШН (ГВАНЧЖУ ФЭКТОРИ) 981-1 ЧЖАНДОК-ДОН, КВАНСАН-КУ, КВАНЧЖУ, РЕСПУБЛИКА КОРЕЯ

Консультационный центр потребителя: ЗАО «Донгбу Дэу Электроникс Рус».

Адрес: 117342, г. Москва, ул. Профсоюзная, 65, корп.1.

Тел.: +7 495 741 4533.

Импортер: ЗАО «Донгбу Дэу Электроникс Рус».

Адрес: 117342, г. Москва, ул. Профсоюзная, 65, корп.1.

Тел.: +7 495 744 0397.



IF Electricity protection class I



IF Electricity protection class II



IF Electricity protection class III