



РУКОВОДСТВО ПОЛЬЗОВАТЕЛЯ
ALIENWARE® M15x

Примечания, замечания и предупреждения

 **ПРИМЕЧАНИЕ:** содержит важную информацию, которая поможет использовать компьютер более эффективно.

 **ВНИМАНИЕ:** указывает на опасность повреждения оборудования или потери данных и объясняет, как этого избежать.

 **ПРЕДУПРЕЖДЕНИЕ:** указывает на потенциальную опасность повреждения имущества, получения легких травм или смертельного исхода.

Содержание настоящего документа может быть изменено без уведомления.

© 2009 Dell Inc. Все права защищены.

Воспроизведение материалов данного руководства в любой форме без предварительного письменного разрешения корпорации Dell Inc. строго запрещено.

Товарные знаки, упомянутые в данном руководстве пользователя: Alienware, AlienRespawn, AlienFX и логотип AlienHead являются товарными знаками и охраняемыми товарными знаками корпорации Alienware. Dell является охраняемым товарным знаком корпорации Dell Inc. Microsoft, Windows, Windows Vista и логотип кнопки Пуск Windows Vista являются товарными знаками или охраняемыми товарными знаками корпорации Microsoft в США и/или других странах. Intel является охраняемым товарным знаком, а Core является товарным знаком корпорации Intel в США и других странах. Blu-ray Disc является товарным знаком Ассоциации Blu-ray Disc. Bluetooth является охраняемым товарным знаком, принадлежащим корпорации Bluetooth SIG, Inc. Computrace и Absolute являются охраняемыми товарными знаками корпорации Absolute Software Corporation.

Другие товарные знаки и фирменные названия упомянуты в данном руководстве пользователя в качестве ссылки как на компании, обладающие данными знаками и названиями, так и на их продукцию. Dell Inc. заявляет об отказе от всех прав собственности на любые товарные знаки и названия, кроме своих собственных.

Модель: P08G Тип: P08G001 P/N: KTMK5 Ред. A00 Август 2009 г.

СОДЕРЖАНИЕ

ВВЕДЕНИЕ	5	ГЛАВА 3: ПОДКЛЮЧЕНИЕ УСТРОЙСТВ	27
ГЛАВА 1: НАСТРОЙКА ВАШЕГО ПОРТАТИВНОГО КОМПЬЮТЕРА	7	Подключение внешних дисплеев	28
Перед настройкой вашего портативного компьютера	8	Подключение принтеров	30
Подключите переходник для вилки адаптера питания		Подключение устройств USB	31
переменного тока	9	Подключение устройств FireWire (IEEE 1394)	31
Нажмите кнопку питания	10	ГЛАВА 4: ИСПОЛЬЗОВАНИЕ ПОРТАТИВНОГО КОМПЬЮТЕРА	33
Подключите сетевой кабель (дополнительно)	10	Центр управления Alienware Command Center	34
Настройте Microsoft Windows	11	Скрытый режим	34
Подключитесь к Интернету (дополнительно)	11	Использование съемных носителей и карт памяти	34
ГЛАВА 2: ЗНАКОМСТВО С ВАШИМ КОМПЬЮТЕРОМ	13	Использование дисководов для оптических дисков	35
Передняя часть компьютера	14	Использование встроенной веб-камеры	35
Левая сторона компьютера	15	Использование переключателя беспроводной связи	35
Правая сторона компьютера	16	Настройка BIOS	36
Функции дисплея	17	ГЛАВА 5: УСТАНОВКА ДОПОЛНИТЕЛЬНЫХ КОМПОНЕНТОВ	
Функции подставки для компьютера и клавиатуры	18	ИЛИ ИХ ЗАМЕНА	43
Индикаторы состояния	19	Перед началом	44
Сенсорные клавиши	19	Замена аккумуляторной батареи	46
Кнопка питания	20	Установка дополнительной памяти/замена памяти	47
Функциональные клавиши	21	Модернизация или замена жесткого диска	49
Аккумуляторная батарея	22		
Управление потреблением энергии	24		

ГЛАВА 6: ПОИСК И УСТРАНЕНИЕ НЕИСПРАВНОСТЕЙ	53
Основные полезные советы.....	54
Создание резервных копий и общее обслуживание.....	54
Программные диагностические инструменты.....	55
Ответы на частые вопросы.....	57
ГЛАВА 7: ВОССТАНОВЛЕНИЕ СИСТЕМЫ	67
AlienRespawn вер. 2.0	68
Варианты восстановления	68
Защита с помощью пароля.....	70
Диск AlienRespawn вер. 2.0.....	71
Dell DataSafe Local Backup.....	71
ГЛАВА 8: ОСНОВНЫЕ ХАРАКТЕРИСТИКИ	73
ПРИЛОЖЕНИЕ А: ОБЩИЕ ПРАВИЛА ТЕХНИКИ БЕЗОПАСНОСТИ И ИСПОЛЬЗОВАНИЯ ЭЛЕКТРИЧЕСКИХ УСТРОЙСТВ	77
ПРИЛОЖЕНИЕ В: КАК СВЯЗАТЬСЯ С ALIENWARE	79
ПРИЛОЖЕНИЕ С: ВАЖНАЯ ИНФОРМАЦИЯ	80



ВВЕДЕНИЕ

Уважаемый потребитель продукции Alienware!

Добро пожаловать в семью Alienware. Мы рады включить вас в растущие ряды пользователей интеллектуальных и высокопроизводительных компьютеров.

Разработавшие ваш компьютер технические специалисты Alienware позаботились о том, чтобы этот высокопроизводительный компьютер был надлежащим образом оптимизирован и работал с максимальной производительностью. Мы создаем компьютеры только лишь с одной нерушимой целью: делать их как для себя. Технические специалисты будут трудиться до тех пор, пока ваш новый компьютер не достигнет или не превысит наши чрезвычайно высокие требования!

Мы самым тщательным образом проверили ваш компьютер для того, чтобы вы могли наслаждаться самым высоким уровнем производительности. Кроме стандартного периода приработки ваша система прошла проверку с использованием таких настоящих инструментов, как, например, синтетических тестов производительности.

Мы приглашаем вас поделиться с нами опытом работы на вашем высокопроизводительном оборудовании, поэтому просим вас связываться с нами по электронной почте или звонить в Alienware в случае возникновения любых вопросов или проблем. Весь наш персонал разделяет ваше увлечение передовыми технологиями, и мы надеемся, что вы получите такое же удовольствие от вашего нового компьютера, какое Alienware получало от создания его для вас.

С уважением,

Сотрудники Alienware

~XVCTXVI 8: ΔΟΧΜΑΤΑ ΤΩ ΛΕΓΩ ΕΥΧΑΡΙΣΤ

ГЛАВА 1: НАСТРОЙКА ВАШЕГО ПОРТАТИВНОГО КОМПЬЮТЕРА

Перед настройкой вашего портативного компьютера

Поздравляем с приобретением Alienware® M15x!

Перед началом работы с новым портативным компьютером ознакомьтесь со всеми указаниями по технике безопасности и настройке. Начните с аккуратной распаковки коробки и извлечения всех компонентов. Перед началом настройки вашего портативного компьютера или компонентов убедитесь в отсутствии признаков

вашего тати о компьютер или кол тны убедите ук б
в тны ют
признак н т избежко о ор кл д99
признак □ т убедите : е о Мизв

- Мышь (если заказано).
- Мультимедийные динамики и низкочастотный громкоговоритель-сабвуфер (если заказано).
- Джойстики (если заказано).

Также вам может потребоваться плоская и/или фигурная отвертка для подключения периферийных кабелей к портативному компьютеру.

Документация на изделие и диски

Поставляемая с вашим Alienware® документация предназначена для ответа на наибольшее количество вопросов, которые могут возникнуть по мере изучения возможностей вашего нового компьютера. Вы можете обратиться к документации для получения необходимой технической или общей информации для ответов на вопросы в будущем. Также она поможет вам в решении возможных проблем. Поставляемый в комплекте с вашим портативным компьютером диск упоминается в некоторых разделах документации и может потребоваться для выполнения определенных задач. Как и прежде сотрудники нашей службы технической поддержки готовы помочь вам.

Расположение вашего портативного компьютера



ПРЕДУПРЕЖДЕНИЕ: Не ставьте портативный компьютер рядом или над радиатором или вентиляционным отверстием системы отопления. Если портативный компьютер устанавливается в шкафу, то убедитесь в наличии надлежащей вентиляции. Не ставьте портативный компьютер во влажное место или туда, где портативный компьютер может попасть под дождь или воду. Следите за тем, чтобы не пролить какую-либо жидкость на поверхность или внутрь портативного компьютера.

При установке портативного компьютера убедитесь в том, что:

- Он расположен на ровной и устойчивой поверхности.
- Разъемы кабеля питания и других кабелей не зажаты между корпусом компьютера и стеной или любым другим предметом.
- Ничего не препятствует свободному движению воздуха перед, за и под компьютером.
- Обеспечено достаточно свободного места для установки портативного компьютера таким образом, чтобы можно было свободно получить доступ к дисководу оптических дисков и жестким диском.

Подключите переходник для вилки адаптера питания переменного тока



ПРЕДУПРЕЖДЕНИЕ: Адаптер переменного тока работает с электрическими розетками, используемыми во всем мире. Тем не менее, разъемы электропитания и сетевые фильтры для разных стран отличаются. Использование несовместимого кабеля, а также неправильное подключение кабеля к удлинителю или электросети может привести к повреждению оборудования или пожару.

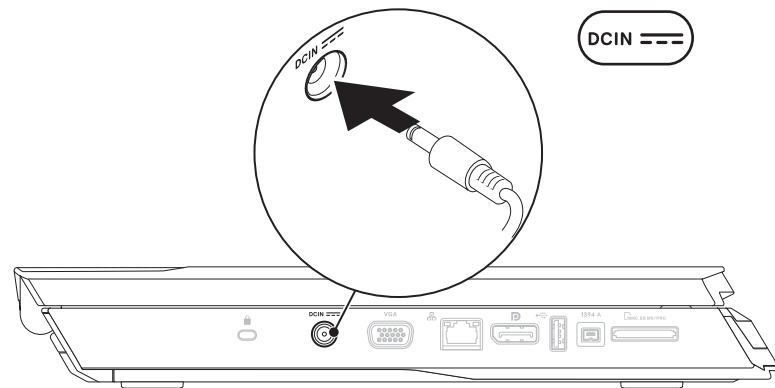

ПРИМЕЧАНИЕ: Адаптер переменного тока на 150 Вт следует подключить к портативному компьютеру для обеспечения максимальной производительности во время игр.

Нажмите кнопку питания



Подключите сетевой кабель (дополни...

Настройте Microsoft Windows



ВНИМАНИЕ: Не прерывайте процесс установки операционной системы. Это может привести к нарушению работоспособности портативного компьютера.

На ваш компьютер предварительно установлена операционная система, которую вы выбрали при заказе компьютера. Для выполнения оставшихся настроек следуйте указаниям на экране.

Подключитесь к Интернету (дополнительно)

Настройка проводного подключения

- В случае использования удаленного доступа перед выполнением настройки удаленного доступа к сети Интернет следует подключить телефонный кабель к дополнительному внешнему USB модему и к гнезду настенной телефонной розетки.
- В случае использования подключения по технологии DSL или с помощью кабельного/спутникового модема, то для получения указаний по установке обратитесь к вашему поставщику услуг Интернета или оператору сотовой связи.

Для завершения настройки вашего проводного Интернет-соединения следуйте указаниям «Настройка Интернет-соединения» на стр. 12.

Настройка беспроводного соединения



ПРИМЕЧАНИЕ: Для настройки вашего беспроводного маршрутизатора см. документацию, поставляемую в комплекте с вашим маршрутизатором.

Перед началом использования вашего беспроводного подключения к Интернету вам следует подключить ваш беспроводной маршрутизатор.

Для настройки подключения к беспроводному маршрутизатору:

Windows Vista®

1. Убедитесь в том, что беспроводная связь включена на вашем компьютере.
2. Сохраните и закройте все открытые файлы и завершите работу всех программ.
3. Нажмите **Пуск**  → **Подключение**.
4. Для завершения процесса установки следуйте инструкциям, появляющимся на экране.

Windows® 7

1. Убедитесь в том, что беспроводная связь включена на вашем компьютере.
2. Сохраните и закройте все открытые файлы и завершите работу всех программ.
3. Нажмите **Пуск**  → **Панель управления** → **Центр управления сетями и общим доступом** → **Подключиться к сети**.
4. Для завершения процесса установки следуйте инструкциям, появляющимся на экране.

Настройка Интернет-соединения

Поставщики услуг Интернета и их предложения могут отличаться в разных странах. Для ознакомления с доступными в вашей стране предложениями обратитесь к вашему поставщику услуг Интернета.

Если не удастся подключиться к Интернету, однако ранее подключение выполнялось успешно, возможно, у поставщика услуг Интернета возник перерыв в обслуживании клиентов. Свяжитесь с вашим поставщиком услуг Интернета и узнайте о состоянии услуг или попробуйте подключиться позже.

Сведения, предоставленные поставщиком услуг Интернета, должны быть всегда под рукой. При отсутствии поставщика услуг Интернета, мастер **подключения к Интернету** поможет предпринять необходимые действия.

Windows Vista®

 **ПРИМЕЧАНИЕ:** Следующие указания приведены для вида Windows по умолчанию. Они могут не работать, если на компьютере был выбран классический вид Windows.

1. Сохраните и закройте все открытые файлы и завершите работу всех программ.
2. Нажмите **Пуск**  → **Панель управления**.
3. Нажмите **Сеть и Интернет** → **Центр управления сетями** → **Установить соединение или сеть** → **Подключение к Интернету**.

Отобразится окно **Подключение к Интернету**.



ПРИМЕЧАНИЕ: Если вы не уверены в выборе типа соединения, нажмите на кнопку **Помочь выбрать** или свяжитесь с вашим поставщиком услуг Интернета.

Для завершения настройки следуйте указаниям на экране и используйте предоставленную вашим поставщиком услуг Интернета информацию по настройке.

Windows® 7

1. Нажмите **Пуск**  → **Панель управления**.
2. Нажмите **Сеть и Интернет** → **Центр управления сетями** → **Установить соединение или сеть** → **Подключение к Интернету**.

Отобразится окно **Подключение к Интернету**.



ПРИМЕЧАНИЕ: Если вы не уверены в выборе типа соединения, нажмите на кнопку **Помочь выбрать** или свяжитесь с вашим поставщиком услуг Интернета.

Для завершения настройки следуйте указаниям на экране и используйте предоставленную вашим поставщиком услуг Интернета информацию по настройке.

~XVCXVI 3: /0XXXC/ X3 JCB) /3CI EVCX3C

ГЛАВА 2: ЗНАКОМСТВО С ВАШИМ КОМПЬЮТЕРОМ

В данной главе приводится информация о портативном компьютере, которая поможет вам ознакомиться с различными функциями, а также быстро начать работу.

Передняя часть компьютера

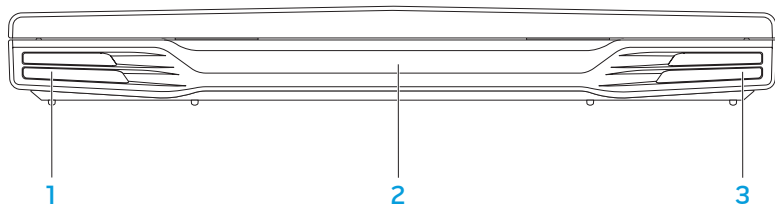





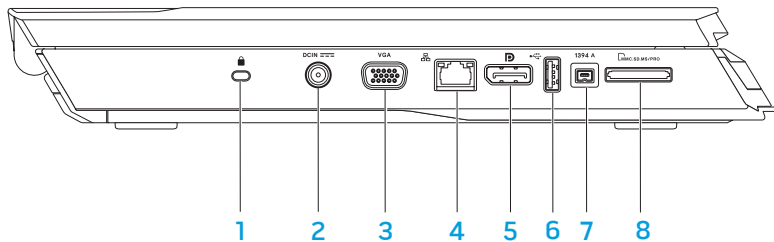

- 1 **Левый динамик** — в сочетании с правым динамиком обеспечивает высококачественное стерео звучание.
- 2 **Инфракрасный порт** — позволяет подключаться к устройствам с помощью инфракрасной связи.
- 3 **Правый динамик** — в сочетании с левым динамиком обеспечивает высококачественное стерео звучание.

Левая сторона компьютера





- 1  **Гнездо защитного кабеля** — служит для подключения к компьютеру имеющегося в продаже устройства защиты от кражи.

ПРИМЕЧАНИЕ: Перед покупкой противовзломного устройства убедитесь в том, что оно будет поддерживаться гнездом защитного кабеля на компьютере.

- 2  **Разъем адаптера переменного тока** — используется для подключения адаптера переменного тока для питания компьютера и зарядки батареи.
- 3  **Разъем VGA** — позволяет подключать видеоустройства, например, монитор или проектор.
- 4  **Разъем подключения к сети** — позволяет подключить ваш компьютер к сети или широкополосному устройству.
- 5  **Разъем DisplayPort** — позволяет подключить ваш компьютер к внешним мониторам и проекторам с помощью DisplayPort.
- 6  **Разъем USB** — Позволяет подключать устройства USB, например, мышь, клавиатуру, принтер, внешний дисковод или MP3 проигрыватель.
- 7  **Разъем IEEE 1394 A** — позволяет подключать высокоскоростные последовательные мультимедийные устройства, например, цифровые видеокамеры.
- 8  **Устройство для считывания мультимедийных карт памяти 3-в-1** — удобный и быстрый способ просмотра и обмена цифровыми фотографиями, музыкальными композициями, видеороликами и документами.

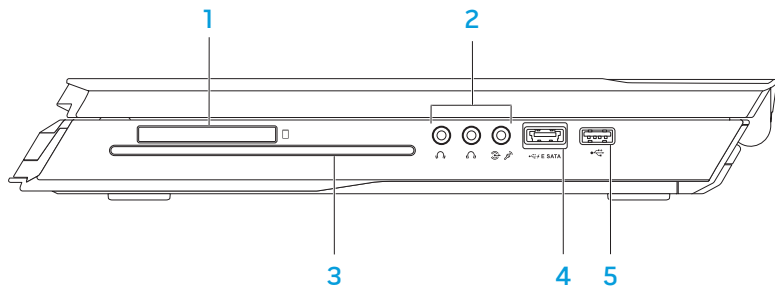
Правая сторона компьютера



- 1  **Слот для карт ExpressCard** — возможность установки дополнительной памяти, проводных и беспроводных устройств для передачи данных, устройств с мультимедийными функциями и устройств для обеспечения безопасности. Слот поддерживает установку карт ExpressCard с размером 54 мм.

ПРИМЕЧАНИЕ: Разъем ExpressCard предназначен только для использования карт ExpressCard. Данный слот НЕ поддерживает установку карт PC Card.

- 2 **Аудиоразъемы (3)** — позволяют подключать динамики, наушники и микрофон.

ПРИМЕЧАНИЕ: Для получения более подробной информации об аудиоразъемах см. «Подключение внешних динамиков» на стр. 29.

- 3 **Оптический дисковод** — позволяет воспроизводить и записывать компакт-диски, DVD-диски и диски Blu-ray (дополнительно) только стандартного размера (12 см.). Перед установкой диска убедитесь в том, что сторона диска с изображением или текстом направлена вверх. Для получения более подробной информации см. «Использование оптического дисковода» на стр. 35.

- 4  **Комбинированный разъем USB/eSATA с функцией USB PowerShare** — позволяет подключать совместимые с eSATA устройства хранения информации (например, внешние жесткие диски или оптические дисководы) или устройства USB (например, мышь, клавиатуру, принтер, внешний дисковод или MP3 проигрыватель). Функция USB Powershare позволяет выполнять зарядку устройств USB, когда компьютер выключен или находится в режиме ожидания. Если вы выключите ваш компьютер в процессе зарядки устройства USB, то зарядка устройства прекратится. Для возобновления процесса зарядки следует отключить устройство от разъема USB и подключить его повторно.

ПРИМЕЧАНИЕ: Зарядка некоторых устройств USB невозможна, когда компьютер отключен или находится в режиме ожидания. В таком случае для зарядки устройства следует включить компьютер.

- 5  **Разъем USB** — Позволяет подключать устройства USB, например, мышь, клавиатуру, принтер, внешний дисковод или MP3 проигрыватель.

Функции дисплея

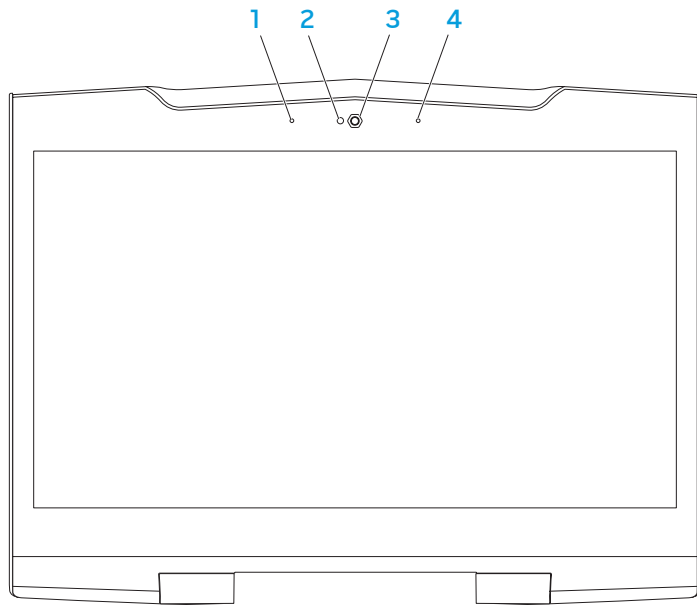

- 1 **Левый цифровой микрофон** — в сочетании с правым цифровым матричным микрофоном обеспечивает высокое качество звука для видеобщения и записи речи.
- 2 **Индикатор активности камеры** — указывает на включение или выключение камеры.
- 3 **Камера** — встроенная камера для записи видео, проведения конференций или общения.
- 4 **Правый цифровой микрофон** — в сочетании с левым цифровым матричным микрофоном обеспечивает высокое качество звука для видеобщения и записи речи.

Функции подставки для компьютера и клавиатуры

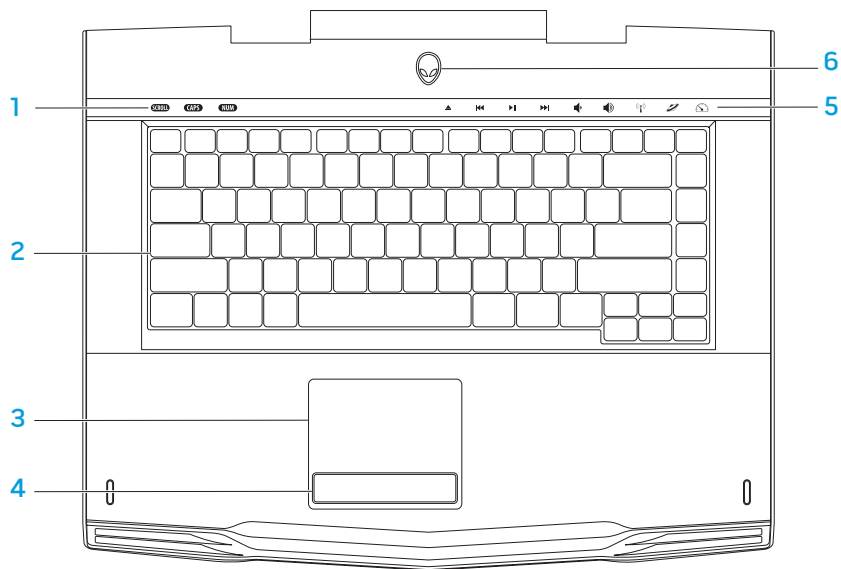

- 1 Индикаторы состояния (3)** — указывают на включение или выключение функции Scroll Lock, Caps Lock или Number Lock.
- 2 Клавиатура** — клавиатура с фоновой подсветкой обеспечивает возможность работы в темноте при помощи подсвечивания всех знаков на клавишах.
- 3 Сенсорная панель** — позволяет выполнять функции мыши по перемещению курсора, перемещения или перетаскивания выбранных объектов и выполнять функцию левой кнопки мыши при помощи двойного касания поверхности.
- 4 Клавиши сенсорной панели (2)** — позволяют выполнять функции левой и правой кнопки мыши.
- 5 Сенсорные кнопки (9)** — Нажатие на сенсорные кнопки приводит к выполнению связанных команд. Для получения более подробной информации см. «Сенсорные кнопки» на стр. 19.
- 6 Кнопка питания** — служит для включения или выключения компьютера. Для получения более подробной информации см. «Кнопка питания» на стр. 20.

Индикаторы состояния

Три светодиода состояния расположены в верхней левой части клавиатуры. Для получения информации о точном расположении см. «Функции подставки для компьютера и клавиатуры» на стр. 18.

SCROLL

Индикатор Scroll Lock

Светится при включении функции scroll lock.

CAPS

Индикатор Caps Lock

Светится когда включена функция Caps Lock.
В данном режиме все символы вводятся в верхнем регистре.

NUM

Индикатор Number Lock

Светится когда включена функция Num Lock.
В данном режиме можно использовать цифровую клавиатуру.

Сенсорные клавиши

Сенсорные клавиши расположены в верхней части клавиатуры. Для получения более подробной информации об их расположении см. «Функции подставки для компьютера и клавиатуры» на стр. 18. Для включения функции следует аккуратно нажать на требуемую кнопку. Для подтверждения выбора ненадолго включится подсветка клавиши.



Выброс



Увеличить громкость



Перемотка назад или воспроизведение предыдущей композиции



Переключатель беспроводной сети - включение/выключение функции беспроводной передачи данных

(для получения более подробной информации см. «Использование кнопки переключения беспроводной связи» на стр. 35)



Воспроизведение или пауза



Центр управления Alienware Command Center

(для получения более подробной информации см. «Центр управления Alienware Command Center» на стр. 34)



Перемотка вперед или воспроизведение следующей композиции



Скрытый режим - переключить компьютер в режим малого потребления электроэнергии

(для получения более подробной информации см. «Скрытый режим» на стр. 34)



Уменьшить громкость

Кнопка питания

Вы можете запрограммировать данную кнопку для выполнения различных действий, например, выключение компьютера или переход в режим ожидания. Для получения подробной информации о программировании данной кнопки см. **Электропитание** на Панели управления операционной системы Microsoft Windows® Windows®.

Кнопка питания расположена в центре кожуха петли. Для получения информации о точном расположении см. «Функции подставки для компьютера и клавиатуры» на стр. 18.

Цвет кольца AlienHead указывает на состояние питания. Цвет соответствующего состояния питания можно изменить при помощи программного обеспечения AlienFX®.



На адаптере переменного тока:

Синий или пользовательский цвет работы от электросети Аккумулятор полностью заряжен.

Голубой или пользовательский цвет работы от электросети изменяется на белый или пользовательский цвет работы от аккумулятора Компьютер включен или выключен, и идет зарядка батареи.

Синий или пользовательский цвет работы от электросети изменяется на черный Компьютер находится в ждущем режиме.

Работа от аккумулятора:

Оранжевый или пользовательский цвет работы от аккумулятора Аккумулятор полностью заряжен.

Оранжевый или пользовательский цвет работы на от аккумулятора изменяется на черный Компьютер находится в ждущем режиме.

Мигающий оранжевый или пользовательский цвет работы от аккумулятора Заряд аккумулятора мал.

Для получения подробной информации о функции режима ожидания или спящего режима см. **Электропитание** на Панели управления операционной системы Microsoft Windows.

Функциональные клавиши



ПРИМЕЧАНИЕ: В зависимости от конфигурации приобретенного вами портативного компьютера некоторые из функциональных клавиш могут не работать.

Клавиша <Fn> расположена в нижнем левом углу клавиатуры и используется вместе с другими клавишами для включения определенных функций. Нажимайте клавишу <Fn> одновременно с указанными ниже клавишами:



F1 – Режим приостановки

Нажмите <Fn><F1> для входа в режим приостановки работы. В режиме приостановки работы ЖК экран и выбранные устройства отключаются для снижения энергопотребления.



F2 – проверка состояния аккумулятора и включения/выключения процесса зарядки аккумулятора

Нажмите <Fn><F2> для переключения между Индикатором уровня заряда аккумулятора, функцией выключения процесса зарядки аккумулятора и функцией включения процесса зарядки аккумулятора.



F3 – Выключения/включения звука

Нажмите <Fn><F3> для выключения или включения звука во время воспроизведения.



F4 – увеличить яркость дисплея

Нажмите <Fn><F4> для увеличения яркости ЖК дисплея.



F5 – уменьшить яркость дисплея

Нажмите <Fn><F5> для уменьшения яркости ЖК дисплея.



F6 – расширить рабочий стол

Нажмите <Fn><F6> для переключения между разными доступными вариантами расширения рабочего стола одновременно или по отдельности.



F9 – включение/выключение камеры

Нажмите <Fn><F9> для включения или выключения модуля камеры.



F10 – включение/выключение центра Microsoft Mobility Center

Нажмите <Fn><F10> для запуска приложения Microsoft Mobility Center.



F11 – включение/выключение AlienFX®

Нажмите <Fn><F11> для выключения или включения подсветки AlienFX.

F12

T-PAD

F12 –включение/выключение сенсорной панели

Нажмите <Fn><F12> для отключения или включения сенсорной панели и подсветки вокруг сенсорной панели. Когда сенсорная панель отключена, она может включаться на пять секунд при загрузке операционной системы Windows® или во время выхода из режима ожидания или приостановки работы.

Аккумуляторная батарея

Ваш портативный компьютер оборудован перезаряжаемой литий-ионной аккумуляторной батареей высокой емкости. Время автономной работы от батареи будет изменяться в зависимости от конфигурации вашего компьютера, модели, установленных приложений, настроек управления потреблением энергии и используемых функций. Аналогично другим аккумуляторам, максимальная емкость данного аккумулятора уменьшается с течением времени и в течение эксплуатации.

Светодиодные индикаторы заряда на аккумуляторной батарее указывают уровень заряда. После однократного нажатия на индикатор уровня заряда аккумулятора загораются светодиодные индикаторы уровня заряда. Каждый из пяти индикаторов соответствует примерно 20% полного заряда аккумулятора. Например, если светятся 4 индикатора, то аккумулятор заряжен на 80%, а если индикаторы не светятся, то аккумулятор полностью разряжен.

Зарядка аккумуляторной батареи

Ваш портативный компьютер поддерживает зарядку как во включенном, так и в выключенном состоянии. Для зарядки аккумулятора следуйте приведенным ниже указаниям.

- Убедитесь в том, что аккумулятор установлен в компьютер.
- Подключите портативный компьютер к электрической розетке при помощи адаптера переменного тока.

Индикатор в центре этой кнопки означает состояние питания. Для получения более подробной информации о работе индикатора кнопки питания см. «Кнопка питания» на стр. 20. В выключенном компьютере батарея полностью заряжается за три часа.

Обслуживание аккумуляторной батареи

Для поддержания емкости аккумуляторной батареи на максимальном уровне иногда следует работать на компьютере до полного разряда аккумулятора перед выполнением его повторной зарядки.

Для выполнения полной разрядки аккумулятора следует отключить адаптер переменного тока и позволить портативному компьютеру полностью использовать оставшийся заряд аккумулятора. Для повышения скорости разрядки следует использовать жесткий диск с максимальной интенсивностью и включить подсветку ЖК дисплея на максимум. После полного истощения или разрядки аккумулятора следует дождаться охлаждения портативного компьютера (особенно аккумулятора). Температура должна быть в пределах от 15° до 25°C (59°-77°F). После чего подключите адаптер переменного тока для зарядки аккумулятора.

Часто задаваемые вопросы

В: Место рядом с аккумуляторной батареей немного нагревается. Это нормально?

О: В процессе разрядки и зарядки аккумулятор выделяет тепло. Для предотвращения перегрева в портативном компьютере имеется предохранитель. Вам не следует беспокоиться.

В: Время работы от аккумулятора уже не такое как должно быть. Почему?

О: Аккумулятор чувствителен к нагреву и может получить максимальный заряд только в том случае, когда его температура и температура окружающего воздуха находятся в пределах от 15° до 25°C (59°-77°F). Чем больше в процессе зарядки температура отличается от указанного значения, тем меньше возможности полностью зарядить аккумулятор. Для зарядки аккумуляторной батареи до максимальной емкости следует отключить адаптер переменного тока и дождаться охлаждения компьютера. После чего подключите адаптер переменного тока для продолжения зарядки.

В: Я не использовал запасной аккумулятор в течение нескольких дней. Не смотря на то, что он был полностью заряжен в нем оказался не максимальный уровень заряда. Почему?

О: Аккумуляторы имеют свойство саморазряжаться (1% в день для литий-ионных аккумуляторов) при отсутствии использования. Для того, чтобы быть уверенным в максимальном заряде аккумулятора, его следует зарядить повторно перед использованием. Всегда держите аккумулятор внутри компьютера и подключайте по возможности адаптер переменного тока.

В: Я не использовал запасной аккумулятор в течение нескольких месяцев. У меня не получается его зарядить.

О: Если аккумуляторная батарея подверглась длительному периоду саморазряда, например, в течение трех месяцев, то напряжение батареи может стать слишком низким. В таком случае необходимо выполнить предварительную зарядку аккумуляторной батареи (для повышения напряжения батареи до рабочего уровня) перед тем, как снова станет возможен процесс быстрой зарядки батареи (только для литий-ионных батарей). Процесс предварительной зарядки занимает 30 минут. Быстрая зарядка происходит в течение 2-3 часов.

Управление потреблением энергии

Понимание процесса потребления энергии

Для максимального использования энергии аккумуляторных батарей вам будет полезным уделить некоторое время для понимания принципа управления употреблением энергии вашей операционной системой.

Для настройки параметров потребления энергии можно использовать функции операционной системы. Установленная на вашем компьютере операционная система Microsoft® Windows® предоставляет по умолчанию три варианта.

- Сбалансированный — максимальная производительность когда вы в ней нуждаетесь и экономия энергии во время простоя.
- Экономный — позволяет экономить заряд батареи, снижая производительность компьютера, и сокращать количество потребленной вашим компьютером энергии за весь срок его работы.
- Максимальная производительность — обеспечивает максимальную уровень производительности вашей системы, регулируя частоту процессора в соответствии с вашим и действиями и максимизируя производительность компьютера.

Настройка параметров электропитания:

Windows Vista®

1. Нажмите **Пуск**  → **Панель управления**.
2. Щелкните **Классический вид** на панели задач.
3. Дважды нажмите на значок **Электропитание**.
4. Выберите желаемый план потребления энергии. Для изменения настроек плана нажмите **Изменить настройки плана** под выбранным планом электропитания.

Windows® 7

1. Нажмите **Пуск**  → **Панель управления**.
2. Нажмите **Все элементы панели управления**.
3. Дважды нажмите на значок **Электропитание**.
4. Выберите желаемый план потребления энергии. Для изменения настроек плана нажмите **Изменить настройки плана** под выбранным планом электропитания.

Сокращение потребляемой мощности

Несмотря на то, что ваш портативный компьютер (вместе с операционной системой) способен экономить энергию, для сокращения потребляемой мощности вы можете предпринять следующие действия.

- Использовать питание от сети по мере возможности.
- Снизить интенсивность подсветки ЖК дисплея. Очень высокая яркость экрана значит высокое потребление энергии.
- Переключитесь в Скрытый режим для включения дополнительных параметров энергосбережения. Для включения и выключения скрытого режима может потребоваться перезагрузка в зависимости от конфигурации и операционной системы.



ПРИМЕЧАНИЕ: аккумуляторная батарея должна быть всегда заблокирована защелкой в отсеке для аккумулятора.



ГЛАВА 3: ПОДКЛЮЧЕНИЕ УСТРОЙСТВ

В данной главе приводится информация о подключении дополнительных устройств к вашему портативному компьютеру для повышения качества аудиовизуального восприятия и цифровых эффектов.

Подключение внешних дисплеев

Если вы желаете получать удовольствие от работы на экране большего размера или увеличить размер рабочей области, то вы можете подключить внешний дисплей, например, отдельный монитор, ЖКД телевизор или проектор.

Подключение дисплея

Для достижения самого высокого качества изображения используйте разъем DisplayPort на вашем компьютере. Если ваш дисплей не оборудован разъемом DisplayPort, вы можете подключить его с помощью VGA-кабеля к 15-штырьковому VGA-разъему или с помощью DVI-кабеля через переходник DisplayPort-DVI. Данный переходник может быть приобретен у розничных представителей Alienware, Dell или других организаций розничной торговли.

1. Выключите компьютер.
2. Выключите дисплей и отключите его от источника электропитания.
3. Подключите один конец кабеля к разъему DisplayPort или VGA на портативном компьютере Alienware.
4. Подключите другой конец кабеля к аналогичному разъему на вашем дисплее.
5. В случае использования переходника DisplayPort-DVI в первую очередь следует подключить данный переходник к разъему DisplayPort на вашем портативном компьютере Alienware, а затем подключить DVI-кабель к разъему DVI на переходнике и затянуть винты. Подключите второй конец DVI-кабеля к разъему DVI на вашем дисплее.
6. В случае необходимости подключите один конец кабеля питания к разъему питания на дисплее.

7. Подключите второй конец кабеля питания к 3-штырьковому заземленному удлинителю или розетке.
8. Включите портативный компьютер, затем включите дисплей.



Увеличение рабочего стола

1. После подключения дополнительного дисплея щелкните правой кнопкой мыши на рабочем столе дисплея и выберите **Персонализация**.
2. Выберите **Подключение внешнего дисплея или проектора** в верхней левой части экрана.
3. Щелкните **Подключить дисплей**.
4. Выберите один из следующих вариантов на экране.
 - **Дублирование рабочего стола на каждом из подключенных дисплеев (Зеркальный).**
 - **Расширение рабочего стола на все подключенные дисплеи (Расширенный).**
 - **Отображение рабочего стола только на подключенных дисплеях.**
5. Щелкните **Применить** для применения изменений и щелкните **ОК** для выхода из панели управления настройками экрана.

Подключение внешних динамиков

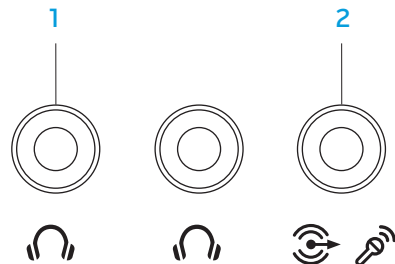
Ваш портативный компьютер Alienware оборудован двумя встроенными звуковыми выходами и одним звуковым входом. Звуковые выходы обеспечивают высокое качество звука и поддерживают формат окружающего звучания 5.1. Вы можете подключить входной разъем домашней стереосистемы или акустической системы для улучшения впечатлений от игр, прослушивания музыкальных композиций или просмотра фильмов.



-  **Разъем подключения динамиков или наушников (2)** — используется для подключения наушников или передачи сигнала в активные колонки или звуковую систему. На оба разъема подается одинаковый звуковой сигнал.
-  **Звуковой вход/ разъем подключения микрофона** — позволяет подключить микрофон или источник сигнала для использования в приложениях по работе со звуком. Также является третьим звуковым разъемом в случае подключения звуковой системы окружающего звучания 5.1.

Два типа звуковых разъемов:

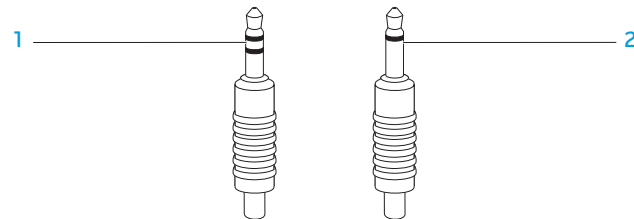

- 1 стерео разъем** — ваши наушники должны быть оборудованы разъемом такого типа
- 2 моно разъем** — ваш микрофон должен быть оборудован разъемом такого типа

Подключение принтеров

Подключение принтера с поддержкой технологии Plug and Play

Если принтер поддерживает технологию Plug and play, то Microsoft Windows определит его и попытается установить автоматически. В некоторых случаях Windows может потребовать драйвер для данного принтера. Драйвер находится на компакт-диске с программным обеспечением из комплекта поставки принтера.

1. Подключите кабель USB принтера к свободному разъему USB на портативном компьютере.
2. Подключите кабель питания принтера к заземленному 3-штырьковому удлинителю, устройству бесперебойного питания или розетке.
3. Включите принтер и Microsoft Windows автоматически выполнит его обнаружение и установит соответствующий драйвер.

Подключение принтера без поддержки технологии «Plug and Play»

Windows Vista®

1. Нажмите **Пуск**  → **Панель управления**.
2. Нажмите **Оборудование и звук** → **Добавить принтер**.
3. Следуйте инструкциям на экране.

Windows® 7

1. Нажмите **Пуск**  → **Панель управления**.
2. Нажмите **Оборудование и звук** → **Устройства и принтеры** → **Добавить принтер**.
3. Следуйте инструкциям на экране.

Для получения более подробной информации см. документацию на ваш принтер.

Подключение устройств USB

Подключите устройство USB к свободному разъему USB на портативном компьютере. Microsoft Windows обнаружит устройство и попытается автоматически установить требуемый драйвер. В некоторых случаях Windows может потребовать драйвер. Драйвер находится на компакт-диске с программным обеспечением из комплекта поставки устройства.

Если ваша клавиатура или манипулятор мышь используют USB подключение, подключите разъем USB в свободное гнездо USB на портативном компьютере.

К комбинированному разъему USB/eSATA с функцией USB PowerShare могут быть подключены совместимые с eSATA устройства и устройства USB. Данный разъем также может быть использован для зарядки устройств USB, когда компьютер включен/выключен или находится в режиме ожидания.

Функция USB PowerShare включена в программу настройки BIOS по умолчанию. В режиме работы от аккумулятора вы можете отключить данную функцию в меню **Advanced Menu** (Подробнее) в BIOS (подробнее см. «Вход в программу настройки системы» на стр. 36).

Подключение устройств FireWire (IEEE 1394)

Подключите устройство FireWire к разъему IEEE 1394 A на персональном компьютере. Windows обнаружит устройство и попытается автоматически установить требуемый драйвер. В некоторых случаях Windows может потребовать драйвер. Драйвер находится на компакт-диске с программным обеспечением из комплекта поставки устройства.

Для получения более подробной информации см. документацию на ваше устройство.

~XSCXOI @: QXCV ZCQI EVCHZC

ГЛАВА 4: ИСПОЛЬЗОВАНИЕ ПОРТАТИВНОГО КОМПЬЮТЕРА

Центр управления Alienware Command Center

Центр управления Alienware® Command Center предоставляет доступ к эксклюзивному программному обеспечению Alienware и постоянно модернизируемой панели управления. По мере выхода новых приложений Alienware они загружаются непосредственно в центр управления Command Center, позволяя создать библиотеку инструментов по управлению работой системы, оптимизации и настройке. Вы можете открыть центр управления Alienware Command Center простым прикосновением к клавише в верхней части клавиатуры. Для подтверждения выбора ненадолго включится подсветка клавиши. Для получения более подробной информации об их расположении см «Функции подставки для компьютера и клавиатуры» на стр. 18.

Скрытый режим

Стелс-режим предназначен для снижения использования ресурсов процессора и графического адаптера, тем самым он снижает энергопотребление и уровень шума компьютера. Стелс-режим позволяет использовать автоматический адаптер питания/вентиляции 65 Вт.

Вы можете включить скрытый режим Stealth Mode простым прикосновением к клавише в верхней части клавиатуры. Клавиша будет ярко подсвечиваться до отключения функции. Для получения более подробной информации об их расположении см «Функции подставки для компьютера и клавиатуры» на стр. 18.

Использование съемных носителей и карт памяти

Соблюдайте приведенные ниже правила техники безопасности:

Убедитесь в том, что когда вы не используете разъем ExpressCard или разъем устройства чтения карт памяти (карт SD/MMC/MS) в соответствующие слоты вставлена пластиковая заглушка, поставляемая в комплекте с вашим портативным компьютером. Пластиковая заглушка предохраняет пустой слот от попадания пыли и других частиц. Когда вставляете пластиковую заглушку, следите за тем, чтобы она была вставлена правильно (верхняя сторона некоторых заглушек имеет маркировку в виде стрелки). Неправильная установка пластиковой заглушки может привести к повреждению вашего компьютера.

Использование дисководов для оптических дисков

Ваш портативный компьютер оборудован дисководом для оптических дисков со щелевой загрузкой. В зависимости от заказанной конфигурации ваш портативный компьютер может быть оборудован одним из следующих типов дисководов. Данные логотипы используются для обозначения возможностей и совместимости для каждого дисковода.

Устройство
записи
двухсторонних
дисков
DVD±R/W



Дисковод DVD±R/W может считывать диски CD-ROM, записываемые компакт-диски, перезаписываемые компакт-диски, диски DVD, записываемые и перезаписываемые диски DVD+R/W, а также диски DVD-R/W.

Также он способен записывать записываемые компакт-диски, перезаписываемые компакт-диски, диски DVD+R/W, диски DVD-R/W и двухсторонние диски DVD+R DL.

Устройства
чтения/записи
дисков
Blu-ray™



Дисковод для дисков Blu-ray способен считывать данные с компакт-диска, записываемого компакт-диска, перезаписываемого компакт-диска, диска DVD, диска DVD+R/W и DVD-R/W, двухстороннего диска DVD+R DL, диска BD-ROM, диска BD-R и диска BD-RE.

Также он способен записывать записываемые компакт-диски, перезаписываемые компакт-диски, диски DVD+R/W, диски DVD-R/W, двухсторонние диски DVD+R DL, диски BD-R и диски BD-RE.

Использование встроенной веб-камеры

Включение и выключение веб-камеры

Нажмите сочетание клавиш <Fn><F9> для включения или выключения веб-камеры. После включения веб-камеры вам необходимо активировать ее работу с помощью операционной системы Microsoft Windows. Кроме всего прочего вы можете использовать Windows Movie Maker для создания, редактирования и обмена видеofilmami.

Использование переключателя беспроводной связи

Переключатель беспроводной связи позволяет быстро выключить все типы беспроводной связи (Bluetooth® и беспроводная локальная сеть), например, в самолете. Легкое однократное касание данного переключателя позволяет отключить всю радиосвязь. Легкое повторное прикосновение к данному переключателю возвращает все типы беспроводной передачи данных в их соответствующее состояние, в котором они находились до первого прикосновения к переключателю.

Настройка BIOS

Настройка системы

Функции настройки системы позволяют:

- Изменять информацию о конфигурации системы после установки, замены или извлечения оборудования в портативном компьютере.
- Устанавливать или изменять настраиваемые пользователем свойства.
- Определять текущий объем памяти и задавать тип жесткого диска.

Перед использованием настройки системы рекомендуется записать текущие настройки системы для использования в будущем.

 **ВНИМАНИЕ:** Не изменяйте системные настройки, если вы не являетесь опытным пользователем компьютера. Определенные изменения могут привести к неправильной работе вашего компьютера.

Вход в настройку системы

1. Включите (или перезагрузите) портативный компьютер.
2. Во время загрузки портативного компьютера нажмите кнопку <F2> непосредственно перед появлением логотипа операционной системы для получения доступа к **утилите настройки BIOS**.

В случае возникновения ошибки во время проверки POST (самотестирования при включении питания) вы можете зайти в **утилиту настройки BIOS** нажатием на клавишу <F2> после подсказки.



ПРИМЕЧАНИЕ: Если вы не успели нажать эту клавишу и появился экран с логотипом операционной системы, дождитесь появления рабочего стола Microsoft® Windows®, затем выключите компьютер и повторите попытку.



ПРИМЕЧАНИЕ: При длительном нажатии клавиши на клавиатуре может произойти ошибка клавиатуры. Для предотвращения возможной неисправности клавиатуры нажимайте и отпускайте клавишу <F2> с равными интервалами до появления экрана настройки системы.

Экраны настройки системы

В окне **утилиты настройки BIOS** отображается текущая или изменяемая конфигурация для портативного компьютера. Информация разделена на пять меню: **Main** (Основное), **Advanced** (Подробнее), **Security** (Безопасность), **Boot** (Загрузка) и **Exit** (Выход).

Key Functions (Функции клавиш) отображается в нижней части экрана **утилиты настройки BIOS** и содержит список клавиш и их функций, относящихся к активному полю программы настройки системы.

Варианты настройки системы



ПРИМЕЧАНИЕ: Не все элементы, описанные в этом разделе, могут присутствовать на экране. Это зависит от компьютера и установленных устройств.



ПРИМЕЧАНИЕ: Для получения инструкций по установке всех обслуживаемых компонентов см. *Руководство по обслуживанию* на веб-узле службы поддержки Dell™ по адресу support.dell.com/manuals.

Main Menu (Основное меню)

System Time (Системное время)	Отображает системное время.
System Date (Системная дата)	Отображает системную дату.
Alienware	Отображает номер модели вашего компьютера.
Service Tag (Метка производителя)	Отображает метку производителя вашего компьютера.
BIOS Version (Версия BIOS)	Отображает версию BIOS.
EC Version (Версия EC)	Отображает версию микропрограммы EC.
CPU (ЦП)	Отображает тип процессора.
CPU speed (Скорость ЦП)	Отображает скорость работы процессора.

Main Menu (Основное меню)

CPU Cache (кэш-память ЦП)	Отображает размер кэш-памяти процессора.
CPU ID (Идентификатор ЦП)	Отображает идентификатор процессора.
Total Memory (Общий объем памяти)	Отображает общий объем установленной оперативной памяти.
Memory Bank 0 (Разъем платы оперативной памяти 0)	Отображает объем оперативной памяти, установленной в разъеме 0.
Memory Bank 1 (Разъем платы оперативной памяти 1)	Отображает объем оперативной памяти, установленной в разъеме 1.

Advanced Menu (Подробнее)

Summary Screen (Экран общей информации)	Позволяет включать или выключать отображение экрана с диагностической информацией во время загрузки.
Intel® Virtualization Technology (Технология виртуализации Intel®)	Позволяет включать или выключать технологию виртуализации. Данная функция указывает возможность использования монитором виртуальной машины Virtual Machine Monitor (VMM) дополнительных аппаратных возможностей технологии виртуализации.

Advanced Menu (Подробнее)

Intel Speed Step	Позволяет включать или выключать технологию Intel Speed Step. Отключение данной функции может привести к значительному приросту производительности, но сильно сократит время автономной работы.
Wired Network (Проводная сеть)	Позволяет включать или выключать встроенный сетевой контроллер. <ul style="list-style-type: none">Отключен: Встроенный сетевой контроллер отключен и не видим в операционной системе.Включен: Встроенный сетевой контроллер включен.
Wireless Network (Беспроводная сеть)	Позволяет включать или выключать встроенное устройство беспроводного доступа. <ul style="list-style-type: none">Отключен: Встроенный сетевой контроллер отключен и не видим в операционной системе.Включен: Встроенное устройство беспроводного доступа включено.
Bluetooth Receiver (беспроводное устройство Bluetooth)	Позволяет включать или выключать встроенное устройство Bluetooth. <ul style="list-style-type: none">Отключен: Встроенное устройство Bluetooth отключено и не видимо в операционной системе.Включен: Встроенное устройство Bluetooth включено.

Advanced Menu (Подробнее)

High Definition Sound (звук High Definition)	Позволяет включать и выключать встроенное оборудование для воспроизведения звука высокого качества. <ul style="list-style-type: none">Отключен: Встроенное звуковое устройство отключено и не видимо в операционной системе.Включен: Встроенное звуковое устройство включено.
USB Emulation (Эмуляция USB)	Позволяет включить и выключить функцию эмуляции USB. Данная функция определяет порядок действий BIOS при отсутствии операционной системы с возможностью определения USB для работы с USB устройствами. Функция эмуляции USB всегда включена во время выполнения самотестирования при включении питания (POST). ПРИМЕЧАНИЕ: Невозможно загрузиться с любого типа USB устройств (дискета, жесткий диск или ключ памяти) с отключенной данной функцией.
SATA Operation (Работа SATA)	Позволяет настроить режим работы встроенного контроллера SATA жесткого диска. <ul style="list-style-type: none">ATA: SATA настроен для работы в режиме ATA.AHCI: SATA настроен для работы в режиме AHCI.

Advanced Menu (Подробнее)

Firewire/ Express Slot (Слот Firewire/ Express)	Позволяет включать или выключать разъем IEEE 1394 A и слот для карт Express Card. <ul style="list-style-type: none">Отключен: Разъем IEEE 1394 A и слот для карт Express Card отключен и не видим в операционной системе.Включен: Разъем IEEE 1394 A и слот для карт Express Card включен.
eSATA (Разъем eSATA)	Позволяет включать или выключать разъем eSATA. <ul style="list-style-type: none">Отключен: Разъем eSATA отключен и не видим в операционной системе.Включен: Разъем eSATA включен.
SATA Hard Drive (Жесткий диск SATA)	Отображает модель установленного жесткого диска SATA.
SATA Optical Drive (Оптический дисковод SATA)	Отображает модель установленного дисковода SATA.

Performance Options Sub-Menu (Подменю функций производительности системы)

CPU speed (Скорость ЦП)	Отображает скорость работы процессора.
Memory Frequency (Частота памяти)	Отображает частоту работы памяти.
Memory Channel Mode (Режим каналов памяти)	Отображает режимы каналов памяти. <ul style="list-style-type: none">Single (Одни)Dual (Два)
CPU Performance Mode (Режим производительности ЦП)	Указывает на включение или отключение режима турбо.
Turbo Mode (Режим турбо)	Позволяет включать или выключать режим турбо.
Select Clock Mode (Выбор режима частоты)	Позволяет выбрать режим частоты работы системы памяти FSB. <ul style="list-style-type: none">Auto (Автоматический)Unlinked (Расцеплен)

Performance Options Sub-Menu (Подменю функций производительности системы)

Memory Frequency (Частота памяти)	Позволяет ввести частоту работы памяти. ПРИМЕЧАНИЕ: Функция установки частоты работы памяти появляется только если режим выбора частоты установлен на Unlinked (Расцеплен).
DDR3 Voltage (Напряжение DDR3)	Позволяет ввести напряжение питания оперативной памяти.

Security Menu (Меню безопасности)

System Password Status (Состояние системного пароля)	Отображает включение или выключение главного пароля.
Set System Password (Установить системный пароль)	Позволяет установить главный пароль. Главный пароль позволяет ограничить доступ к утилите настройки системы.
User Password Status (Состояние пользовательского пароля)	Отображает включение или выключение пользовательского пароля.

Security Menu (Меню безопасности)

Set User Password (Установить пользовательский пароль)	Позволяет установить пользовательский пароль. Пользовательский пароль управляет доступом к системе при загрузке.
Enable Password on Boot (Требовать ввод пароля при загрузке)	Позволяет включить или выключить ввод пароля при загрузке.
Asset Tag (Дескриптор ресурса)	Отображает дескриптор ресурса.
Computrace®	Позволяет включить или выключить интерфейс модуля BIOS дополнительной службы Computrace® от Absolute® Software. Агент Computrace® компании Absolute® - это средство контроля оборудования и предоставления услуг по восстановлению в случае потери или кражи компьютера. Агент Computrace® поддерживает связь с сервером контроля Absolute® с установленной регулярностью для обеспечения контроля за оборудованием. Включением данной службы вы даете согласие на передачу информации на компьютер и с компьютера на сервер контроля Absolute® Software. Служба Computrace® приобретается отдельно, и модуль безопасности включается сервером контроля через интерфейс в BIOS.

Security Menu (Меню безопасности)

- Отключить: интерфейс модуля Computrace® отключен.
- Выключить: постоянно блокировать работу интерфейса модуля Computrace®.
- Включить: разрешить работу интерфейса модуля Computrace®.

Уникальное противоугонное средство Absolute® Anti-Theft в настоящее время выключено. Примите во внимание тот факт, что включение или выключение функции приведет к постоянному включению или выключению данной функции без возможности внесения изменений в будущем.

Power Menu (Меню питания)

A/C Adapter Rating
(Номинальная мощность адаптера переменного тока)

Отображает номинальную мощность адаптера переменного тока.

A/C Adapter Warnings
(Предупреждения адаптера переменного тока)

Позволяет разрешить или запретить системе отображать предупреждение на экране при использовании определенных адаптеров переменного тока. Система выводит данные сообщения, когда вы пытаетесь использовать адаптеры переменного тока слишком низкой мощности для текущей конфигурации.

USB Wake Support
(Поддержка USB Wake)

Позволяет включать возможность устройства USB для вывода системы из режима ожидания или отключать функцию поддержки USB Wake.

USB Power Share
(Функция USB Power Share)

Позволяет включить и выключить функцию USB PowerShare. Данная функция позволяет заряжать внешние устройства с использованием сохраненного заряда аккумулятора через разъем USB PowerShare на компьютере, даже если он выключен.

Boot Menu (Меню загрузки)

1st Boot Device (1-е загрузочное устройство)	Позволяет определить первое загрузочное устройство.
2nd Boot Device (2-е загрузочное устройство)	Позволяет определить второе загрузочное устройство.
3rd Boot Device (3-е загрузочное устройство)	Позволяет определить третье загрузочное устройство.
4th Boot Device (4-е загрузочное устройство)	Позволяет определить четвертое загрузочное устройство.

Exit Menu (Меню выхода)

Exit Saving Changes (Сохранить изменения и выйти)	Позволяет выйти из программы настройки системы и сохранить изменения в КМОП.
Exit Discarding Changes (Отменить изменения и выйти)	Позволяет выйти из утилиты настройки системы без сохранения изменений в КМОП.

Exit Menu (Меню выхода)

Load Setup Defaults (Загрузить настройки по умолчанию)	Позволяет загрузить настройки по умолчанию для всех значений настроек.
Discard Changes (Отменить изменения)	Позволяет загрузить ранее выполненные настройки из КМОП для всех настроек системы.
Save Changes (Сохранить изменения)	Позволяет сохранить настройки системы в КМОП.

Установка и замена дополнительных компонентов
и их замена

ГЛАВА 5: УСТАНОВКА ДОПОЛНИТЕЛЬНЫХ КОМПОНЕНТОВ ИЛИ ИХ ЗАМЕНА

В данной главе приводятся указания и рекомендации по увеличению вычислительной мощности и объема места для хранения данных с помощью установки нового оборудования. Можно приобрести компоненты для вашего портативного компьютера на веб-узле www.dell.com или www.alienware.com.



ПРИМЕЧАНИЕ: Для получения инструкций по установке всех обслуживаемых компонентов см. *Руководство по обслуживанию* на веб-узле службы поддержки Dell™ support.dell.com/manuals. Приобретенные у Dell и Alienware компоненты поставляются с определенными инструкциями по замене в комплекте.

Перед началом

В данном разделе приводятся процедуры по снятию и установке компонентов на вашем портативном компьютере. Если не указано иное в каждой процедуре подразумевается соблюдение следующих условий.

- Вы выполнили требования «Выключение вашего компьютера» и «Перед началом работы с внутренними компонентами» настоящего раздела.
- Вы ознакомились с требованиями техники безопасности, поставляемыми в комплекте с вашим компьютером.
- Для замены компонента или установки отдельно приобретенного компонента выполните процедуру извлечения в обратном порядке.

Выключение вашего компьютера



ВНИМАНИЕ: Во избежание потери данных сохраните и закройте все открытые файлы и выйдите из всех открытых программ, прежде чем выключать портативный компьютер.

1. Сохраните и закройте все открытые файлы и выйдите из всех программ.
2. Нажмите **Пуск**  → **Выключение**.
Портативный компьютер выключится после окончания процесса завершения работы операционной системы.
3. Убедитесь, что компьютер и все подключенные к нему устройства выключены. Если компьютер и подсоединенные к нему устройства не выключились автоматически при завершении работы операционной системы, нажмите и удерживайте кнопку питания в течение 8-10 секунд, пока компьютер не выключится.

Перед началом работы с внутренними компонентами

Выполняйте следующие инструкции по безопасности для защиты своего компьютера и рабочего места от возможного повреждения и обеспечения своей собственной безопасности.



ВНИМАНИЕ: Перед началом работы с внутренними компонентами вашего компьютера сначала ознакомьтесь с правилами техники безопасности по работе с вашим компьютером. Для получения информации по наилучшим способам обеспечения техники безопасности см. домашнюю страницу по соблюдению установленных норм на веб-узле по адресу www.dell.com/regulatory_compliance.



ВНИМАНИЕ: Обращайтесь с компонентами и платами осторожно. Не следует дотрагиваться до компонентов и контактов платы. Держите плату за ее края. Держите такие компоненты, как процессор, за края, а не за контакты.



ВНИМАНИЕ: Ремонт компьютера может выполняться только квалифицированным специалистом. На ущерб, вызванный обслуживанием в неуполномоченном Dell сервисном центре, гарантия не распространяется.



ВНИМАНИЕ: Для предотвращения возникновения электростатического разряда заземлитесь, надев антистатический браслет или периодически прикасаясь к некрашеной металлической поверхности, например к разъему на задней панели компьютера.



ВНИМАНИЕ: При отключении кабеля тяните его за разъем или за язычок, но не за сам кабель. У некоторых кабелей имеются разъемы с фиксирующими лапками; перед отключением кабеля такого типа нажмите на фиксирующие лапки. При разъединении разъемов старайтесь разносить их по прямой, чтобы контакты не погнулись. Аналогично, перед подключением кабеля убедитесь в правильной ориентации и соответствии частей разъемов.



ВНИМАНИЕ: Во избежание повреждения компьютера перед началом работы с внутренними компонентами компьютера выполните следующие действия.

1. Рабочая поверхность должна быть ровной и чистой, чтобы не поцарапать крышку компьютера.
2. Выключите компьютер (для получения более подробной информации см. «Выключение вашего компьютера» на стр. 44).
3. Если портативный компьютер подключен к стыковочному устройству, отстыкуйте его. Инструкции см. в документации, поставляемой со стыковочным устройством.



ВНИМАНИЕ: Чтобы отсоединить сетевой кабель, сначала отсоедините кабель от компьютера, а затем отсоедините его от сетевого устройства.

4. Отсоедините от портативного компьютера все телефонные или сетевые кабели.
5. Нажмите и извлеките все установленные карты из слота ExpressCard и слота Media Card.
6. Отсоедините компьютер и все внешние устройства от электросети.



ВНИМАНИЕ: Во избежание повреждения системной платы перед обслуживанием портативного компьютера необходимо извлечь аккумуляторную батарею из отсека.

7. Извлеките аккумуляторную батарею из отсека (для получения более подробной информации см. «Замена аккумуляторной батареи» на стр. 46).
8. Нажмите кнопку питания, чтобы снять статическое электричество с системной платы.

Замена аккумуляторной батареи

Замена и извлечение данной аккумуляторной батареи может быть легко выполнена. Перед заменой аккумуляторной батареи убедитесь в том, что компьютер полностью выключен.



ВНИМАНИЕ: Во избежание повреждения портативного компьютера используйте только тот аккумулятор, который предназначен именно для данного компьютера Alienware. Не используйте другие аккумуляторы, предназначенные для других портативных компьютеров Alienware или Dell.

Для снятия аккумуляторной батареи.

1. Выключите портативный компьютер.
2. Переверните портативный компьютер.
3. Сдвиньте фиксатор аккумулятора в открытое положение, как показано на рисунке.
4. Аккумуляторная батарея приподнимется.
5. Извлеките аккумуляторную батарею.

Для замены аккумуляторной батареи.

1. Совместите два выступа на корпусе аккумуляторной батареи с отверстиями отсека для батареи.
2. Вставьте аккумулятор в отсек для аккумулятора до щелчка.

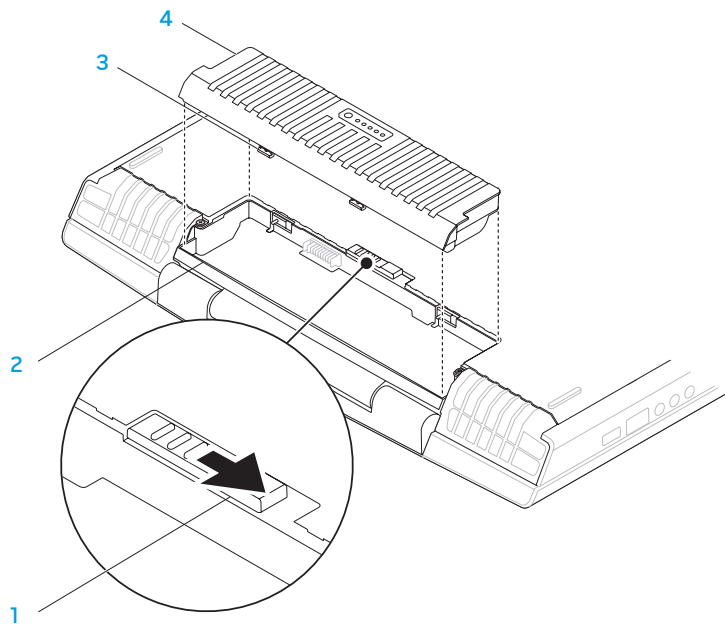

1 Защелка аккумулятора

2 Отсек для аккумулятора

3 Выступы на аккумуляторной батарее (2)

4 Аккумуляторная батарея

Установка дополнительной памяти/замена памяти

Ваш портативный компьютер оборудован модулем памяти с возможностью настройки. Для установки дополнительной памяти имеются разъемы подключения компактных модулей памяти с двухрядным расположением выводов промышленного стандарта Объединенного инженерного совета по электронным устройствам PC3-8500/PC3-10600 (DDR3). В приведенной ниже таблице указаны все возможные способы настройки системной памяти.

Разъем памяти №1	Разъем памяти №2	Общий объем памяти
1 Гб	1 Гб	2 Гб
2 Гб	1 Гб	3 Гб
1 Гб	2 Гб	3 Гб
2 Гб	2 Гб	4 Гб
4 Гб	4 Гб	8 Гб

Извлечение модулей памяти

1. Следуйте инструкциям, приведенным в разделе «Перед началом работы» на стр. 44.
2. Ослабьте два невыпадающих винта и снимите крышку отсека.

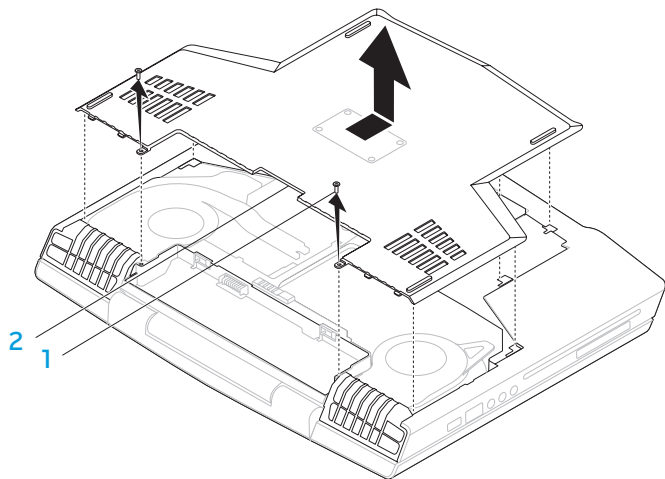

1 Винты (2)

2 Крышка отсека

3. Ослабьте два невыпадающих винта и снимите крышку модуля памяти.

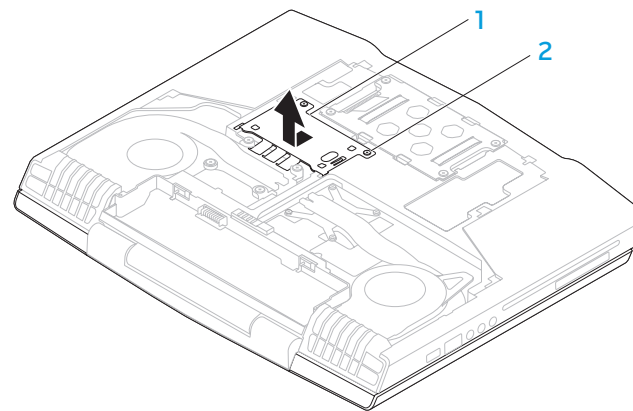

1 Крышка отсека для модуля памяти 2 Невыпадающие винты (2)

4. Подушечками пальцев осторожно раскрывайте зажимные клипсы верхнего разъема модуля памяти до тех пор, пока модуль памяти не выскочит.
5. Извлеките модуль памяти.

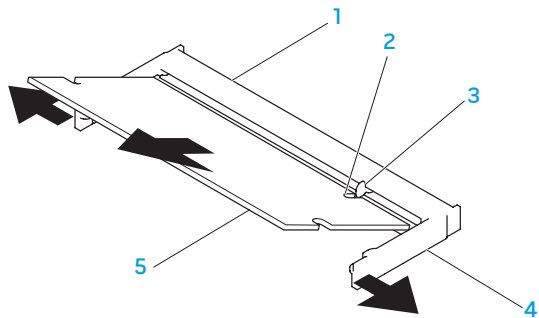

1 Разъем модуля памяти

2 Выемка

3 Выступ

4 Зажимные клипсы (2)

5 Модуль памяти

Для замены модулей памяти повторите действия по извлечению в обратном порядке. При введении модуля памяти в разъем совместите выемку на модуле памяти с выступом на разъеме модуля памяти.



ПРИМЕЧАНИЕ: Сначала установите модуль памяти в нижний разъем, а затем в верхний разъем.



ПРИМЕЧАНИЕ: Возможно, если неправильно установить модуль памяти, компьютер не будет загружаться.

Модернизация или замена жесткого диска

Ваш портативный компьютер оборудован одним разъемом подключения жесткого диска.

Извлечение жесткого диска

1. Следуйте инструкциям, приведенным в разделе «Перед началом работы» на стр. 44.
2. Ослабьте два невыпадающих винта и снимите крышку отсека.

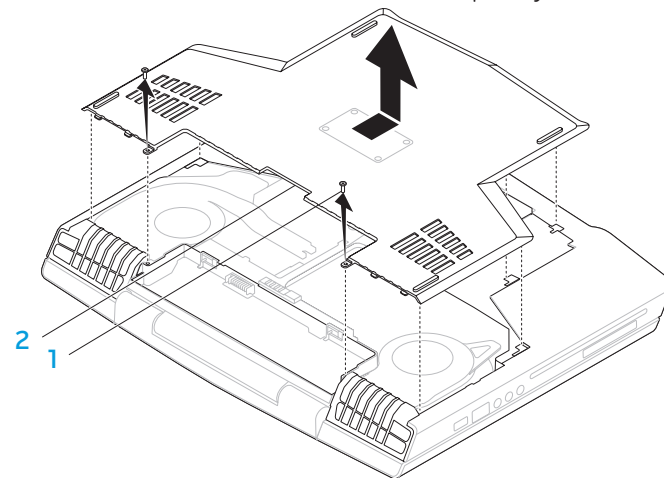

1 Винты (2)

2 Крышка отсека

3. Ослабьте четыре невыпадающих винта на крышке жесткого диска.
4. Достаньте жесткий диск.

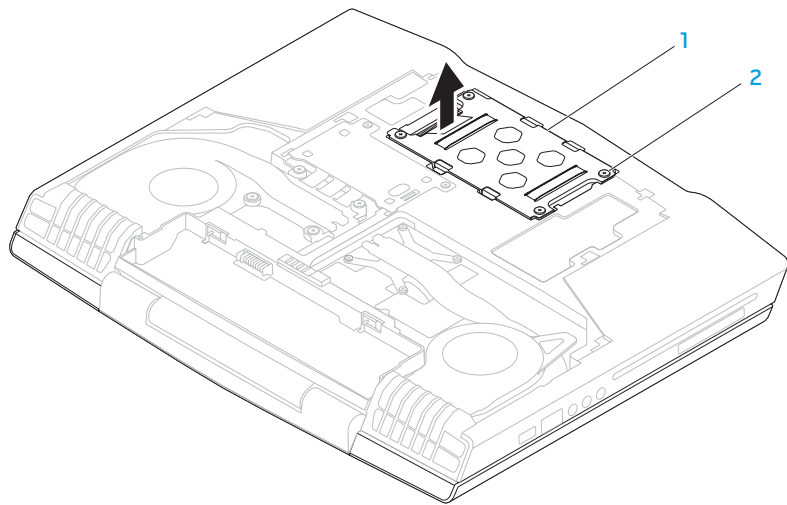

1 Жесткий диск

2 Невыпадающие винты (4)

5. Открутите четыре винта, с помощью которых жесткий диск крепится к креплению жесткого диска.
6. Поднимите жесткий диск из крепления.

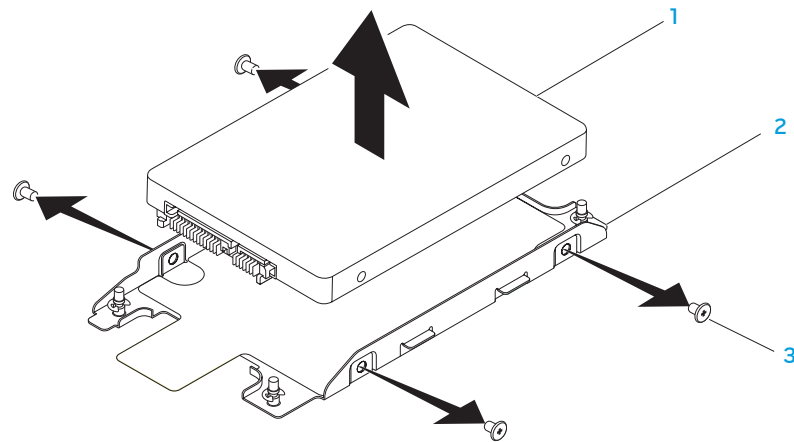

1 Жесткий диск

2 Ограничитель жесткого диска

3 Винты (4)

7. Снимите планку-шифратор с жесткого диска.

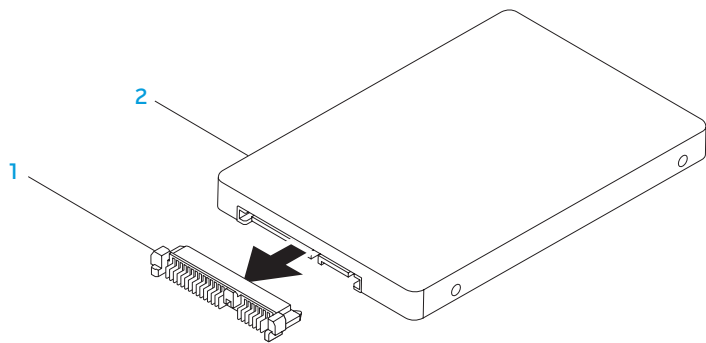

1 Планка-шифратор

2 Жесткий диск

Для замены жесткого диска повторите действия по извлечению в обратном порядке.

Основные полезные советы

- Питание компьютера не включается: Ваш адаптер переменного тока надежно подключен к исправной электрической розетке? Если он подключен к удлинителю, то убедитесь в том, что данный удлинитель работает.
- Подключения: Проверьте все кабели и убедитесь в отсутствии ненадежных соединений.
- Экономия энергии: нажатием на кнопку питания на менее чем 4 секунды и убедитесь в том, что ваша система не находится в режиме сна или ожидания. В режиме ожидания цвет светодиодного индикатора изменяется с синего на черный; В режиме сна он не светится.
- Яркость: проверьте и отрегулируйте яркость ЖК экрана нажатием сочетания клавиш <Fn><F4> или <Fn><F5>.
- Выбор дисплея: нажмите сочетание клавиш <Fn><F6> для проверки того, что портативный компьютер не переведен в режим вывода изображения «Только на внешний экран».
- Используйте с портативным компьютером только поставленный в комплекте адаптер переменного тока.

Создание резервных копий и общее обслуживание

- Регулярно выполняйте создание резервных копий важных данных и храните копии вашей операционной системы и программного обеспечения в безопасном месте. Не забудьте записать серийные номера, если вы храните их не в оригинальных коробках - например, в футляре для компакт-дисков.
- Запускайте обслуживающие утилиты как можно чаще. Вы можете запланировать выполнения данных утилит на время простоя вашего компьютера. Для этого вы можете использовать предоставляемые вместе с операционной системой утилиты или же приобрести более мощное специализированное программное обеспечение.
- Выпишите ваши пароли и храните их в безопасном месте (не в вашем компьютере). Данное условие становится особенно важным в том случае, если вы пожелаете защитить с помощью пароля системный BIOS и операционную систему.
- Записывайте важнейшие настройки, например, настройки сети, коммутируемого доступа, почты и доступа в Интернет.

Во время выполнения поиска и устранения неисправностей на вашем компьютере запомните следующие указания по обеспечению безопасности.

- Перед тем как прикоснуться к внутренним компонентам компьютера, следует дотронуться до некрашеной части корпуса. Таким образом вы снимете накопившийся заряд статического электричества, который может повредить ваш компьютер.
- Выключите компьютер и все подключенные периферийные устройства.
- Отключите все подключенные к компьютеру периферийные устройства.

Перед поиском и устранением неисправностей следует проверить следующее.

- Убедиться в том, что кабель адаптера переменного тока надежно подключен к компьютеру и заземленной трехштыревой розетке. Убедиться в работоспособности розетки.
- Убедиться в том, что ИБП или удлинитель включен (если применимо).
- Если ваши периферийные устройства (например, клавиатура, мышь, принтер и т.д.) не работают, то убедитесь в надежности всех соединений.
- Если перед возникновением проблемы была выполнена установка или извлечение компонентов компьютера, то убедитесь в правильности проведения процедуры установки.

- В случае возникновения на экране сообщения об ошибке запишите точный текст сообщения об ошибке перед звонком в службу технической поддержки Alienware для облегчения диагностики и устранения неисправности.
- Если в программе появится сообщение об ошибке, обратитесь к документации программы.

Программные диагностические инструменты

Проверка Pre-boot System Assessment (PSA)

Компьютер запускает проверку Pre-boot System Assessment - серию встроенных диагностических тестов, которые проверяют системную плату, клавиатуру, жесткий диск и дисплей.

Для запуска PSA.

1. Включите (или перезагрузите) компьютер.
2. Для запуска PSA следует нажать <F12> для доступа в **Загрузочное меню**.
3. Выберите пункт **Diagnostics** (Диагностика) в загрузочном меню и нажмите клавишу <Enter>.

Во время проверки отвечайте на вопросы, отображаемые на экране.

- Если обнаружен какой-либо сбой, компьютер останавливается и выдает звуковой сигнал. Чтобы остановить тестирование и перезагрузить компьютер, нажмите клавишу <n>. Чтобы перейти к следующему тесту, нажмите клавишу <y>. Чтобы повторно протестировать неисправный компонент, нажмите клавишу <g>.

- Если при проведении теста системы перед загрузкой будут обнаружены неполадки, запишите коды ошибки и обратитесь в корпорацию Alienware (для получения подробной информации см. «КАК СВЯЗАТЬСЯ С ALIENWARE» на стр. 79).

После успешного завершения проверки Pre-boot System Assessment вы получаете сообщение "Do you want to run the remaining memory tests? This will take about 30 minutes or more. Do you want to continue? (Recommended)." («Желаете выполнить остальные тесты памяти? Данная процедура займет более 30 минут. Вы хотите продолжить? (Рекомендуется).»)

Если существуют проблемы с памятью, нажмите <y>, в противном случае нажмите <n>. Отобразится следующее сообщение: "Pre-boot System Assessment complete." («Проверка Pre-boot System Assessment (PSA) завершена.»)

Нажмите <o> для перезагрузки компьютера.

Диагностическая утилита Alienware® Diagnostics

Если при работе с вашим портативным компьютером Alienware возникла проблема, запустите диагностическую утилиту Alienware Diagnostics до обращения в Alienware за оказанием технической помощи. Перед началом работы рекомендуется распечатать процедуры из этого раздела.

 **ПРИМЕЧАНИЕ:** Создайте резервные копии всех файлов перед началом восстановления системы. Функция восстановления включена в AlienRespawn™ вер. 2.0, но в качестве меры предосторожности будет предпочтительнее создать резервные копии важных файлов на внешних носителях до начала процедуры восстановления.



ПРИМЕЧАНИЕ: На диске для обслуживания содержатся драйверы для вашего компьютера. Также вы можете загрузить самые свежие драйверы и программное обеспечение для вашего компьютера с веб-узла support.dell.com.

Проверьте информацию о конфигурации портативного компьютера и убедитесь, что устройство для тестирования отображается в настройках системы и является активным. Запустите диагностическую утилиту Alienware Diagnostics с диска для обслуживания.

Запуск диагностической утилиты Alienware Diagnostics с диска для обслуживания

1. Вставьте диск для обслуживания.
2. Выключите и перезагрузите портативный компьютер. Когда на экране появится логотип Alienware, сразу нажмите клавишу <F12>.



ПРИМЕЧАНИЕ: Если вы не успели нажать эту клавишу и появился экран с логотипом операционной системы, дождитесь появления рабочего стола Microsoft® Windows®, затем выключите компьютер и повторите попытку.



ПРИМЕЧАНИЕ: Последующие шаги изменяют последовательность загрузки только на один раз. В следующий раз загрузка компьютера будет выполняться в соответствии с устройствами, указанными в программе настройки системы.

3. При появлении списка загрузочных устройств выделите пункт **CD/DVD/CD-RW** и нажмите клавишу <Enter>.
4. В появившемся меню выберите параметр **Boot from CD-ROM** (Загрузка с компакт-диска) и нажмите клавишу <Enter>.
5. Выберите из пронумерованного списка **Alienware Diagnostics**. Если в списке имеется несколько версий, выберите подходящую для вашего компьютера.
6. Когда появится **Main Menu** (Главное меню) утилиты Alienware Diagnostics, выберите тест для запуска.



ПРИМЕЧАНИЕ: При появлении ошибок запишите их коды и описания проблем и выполните инструкции на экране.

7. После завершения тестов закройте экран с тестами, чтобы вернуться к экрану **Main Menu** (Главное меню) утилиты Alienware Diagnostics.
8. Чтобы выйти из программы Alienware Diagnostics и перезагрузить компьютер, извлеките диск для обслуживания, а затем закройте окно **Main Menu** (Главное меню).

Ответы на частые вопросы

Дисковод для компакт-диска, диска DVD, диска CD-R/W, диска DVD±R/W или диска Blu-ray™

Компьютер не определяет диск или дисковод

- Убедитесь в том, что диск надлежащим образом установлен в дисковод лицевой стороной вверх.
- Попробуйте другой диск.
- Выключите и перезагрузите компьютер.
- Очистите диск.
- Перезапустите компьютер и зайдите в утилиту настройки BIOS setup utility при помощи нажатия клавиши <F2> во время перезагрузки компьютера.

Проверьте BIOS и убедитесь во включении контроллеров SATA. Проверьте конфигурацию дисков и убедитесь в его надлежащей настройке. См. любую документацию из комплекта поставки вашего диска.



ПРЕДУПРЕЖДЕНИЕ: Перед началом работы с внутренними компонентами вашего компьютера сначала ознакомьтесь с правилами техники безопасности по работе с вашим компьютером. Для получения информации по наилучшим способам обеспечения техники безопасности см. домашнюю страницу по соблюдению установленных норм на веб-узле по адресу www.dell.com/regulatory_compliance.



ВНИМАНИЕ: следуйте инструкциям, приведенным в разделе «Перед началом работы» на стр. 44, до начала работы с содержимым вашего компьютера.

- Выключите компьютер, отключите кабель питания и откройте компьютер. Убедитесь в том, что кабели надежно подключены к диску и разъему SATA на системной плате. Для получения более подробной информации см. *Руководство по обслуживанию*.

Звуковой компакт-диск не воспроизводится

- Убедитесь в том, что звуковой компакт-диск надлежащим образом установлен в дисковод лицевой стороной вверх.
- Проверьте регулировку звука и убедитесь в том, что звук включен.
- Убедитесь в том, что кнопка выключения звука не нажата.
- Проверьте звуковые кабели и убедитесь в том, что они надлежащим образом подключены к разъему на компьютере.
- Очистите диск.
- Выключите и перезагрузите компьютер.
- Переустановите драйвера звукового устройства.

Не воспроизводится фильм с диска DVD или Blu-ray

- Выключите и перезагрузите компьютер.
- Очистите диск.
- Переустановите программное обеспечение для воспроизведения дисков DVD или Blu-ray.
- Попробуйте другой диск. Некоторые диски могут конфликтовать с дисководом, если кодировка диска DVD или Blu-ray не соответствует распознаваемой дисководом кодировке.

Система

Компьютер не проходит тест POST

Тест POST (самотестирование после включения питания) выполняет проверку компьютера и гарантирует соответствие всем требованиям системы, а также надлежащую работу аппаратного обеспечения до продолжения процесса загрузки. Если компьютер проходит тест POST, процесс загрузки продолжается как обычно. Тем не менее, если компьютер не проходит тест POST, издается один сигнал для сообщения об общей неисправности, а также на экран выводится сообщение об ошибке. Обратитесь в службу поддержки Alienware (для получения более подробной информации см. «КАК СВЯЗАТЬСЯ С ALIENWARE» на стр. 79).

Компьютер не отвечает на запросы/появляется экран темно-синего цвета



ПРЕДУПРЕЖДЕНИЕ: Если вы не смогли завершить работу системы, данные могут быть потеряны.

Если компьютер не реагирует на нажатие клавиш на клавиатуре или перемещение мыши, нажмите кнопку питания не менее чем на 6 секунд, пока компьютер не выключится, затем перезагрузите компьютер.



ПРИМЕЧАНИЕ: После перезагрузки компьютера может запуститься программа chkdsk. Следуйте инструкциям на экране.

Приложение не отвечает на запросы или часто прекращает работу

Завершите программу:

1. Нажмите <Ctrl><Shift><Esc> одновременно.
2. Перейдите на вкладку **Приложения** и выберите программу, которая не отвечает.
3. Нажмите кнопку **Завершить задачу**.

Обратитесь к документации по программе.

Если необходимо, удалите и заново установите программу.

Программа, разработанная для более ранних версий операционной системы Microsoft® Windows®

Запустите мастер совместимости программ:

Мастер совместимости программ **Program Compatibility Wizard** помогает настроить приложение таким образом, что оно работает в среде, подобной более ранним версиям операционной среды Microsoft Windows.

Windows Vista®

1. Нажмите **Пуск**  → **Панель управления** → **Программы** → **Использовать более раннюю программу с данной версией Windows**.
2. В окне приветствия нажмите кнопку **Далее**.
Следуйте инструкциям на экране.

Windows® 7

1. Нажмите **Пуск**  → **Панель управления** → **Программы** → **Программы и функции** → **Использовать более раннюю программу с данной версией Windows**.
2. В окне приветствия нажмите кнопку **Далее**.
Следуйте инструкциям на экране.

Другие проблемы с программным обеспечением

Сразу же создайте резервные копии файлов

Используйте антивирусное программное обеспечение для проверки жестких дисков или компакт-дисков

Сохраните и закройте все открытые файлы или программы, а затем завершите работу компьютера с помощью меню

Пуск Сканирование компьютера для поиска шпионского программного обеспечения:

Если производительность компьютера ухудшилась, на экране часто появляются окна с рекламой или имеются проблемы подключения к Интернету, то, вероятно, компьютер заражен шпионским программным обеспечением. Воспользуйтесь антивирусной программой, в которую входит защита от шпионского программного обеспечения (может потребоваться обновление программы), чтобы выполнить сканирование компьютера и удалить шпионские программы.

Запустите диагностическую утилиту PSA Diagnostics:

Если все тесты пройдены успешно, ошибка связана с программным обеспечением.

Прочитайте документацию по программе или обратитесь к производителю за информацией по устранению неисправностей.

- Убедитесь, что программа совместима с операционной системой, установленной на компьютере.

- Убедитесь, что компьютер соответствует минимальным требованиям к оборудованию, необходимому для запуска программного обеспечения. Информацию см. в документации по программе.
- Убедитесь, что программа была правильно установлена и настроена.
- Убедитесь, что драйверы устройств не конфликтуют с программой.
- Если необходимо, удалите и заново установите программу.

Проблемы с жестким диском

Дайте компьютеру остыть перед включением

Горячий накопитель на жестких дисках может мешать запуску операционной системы. Прежде чем включать компьютер, попробуйте дать ему остыть до комнатной температуры.

Запустите программу проверки диска

1. Нажмите **Пуск**  → **Компьютер**.
2. Щелкните правой кнопкой мыши **Локальный диск C:**.
3. Нажмите **Свойства** → **Инструменты** → **Проверить сейчас**.
Если появляется окно **Контроля учетных записей пользователей**, нажмите **Дальше**.
Следуйте инструкциям на экране.

Интернет

Использовать Интернет или появляется сообщение `Unable to locate host` (Невозможно определить узел).

- Проверьте наличие подключения к Интернету.
- Убедитесь в правильности адреса в адресной панели и его соответствие действующей странице. Попробуйте ввести другой адрес или URL.
- Если сообщение об ошибке не исчезает, закройте подключение к поставщику услуг Интернет (ISP) и закройте программу просмотра. Повторно подключитесь к Интернету и откройте программу просмотра.
- Если проблема не устраняется, ваш поставщик услуг Интернет, возможно, испытывает технические проблемы.

Низкая скорость подключения к Интернету

На работу Интернет могут влиять следующие факторы:

- Состояние используемых телефонных и сетевых кабелей.
- Состояние сетевого оборудования вашего поставщика услуг подключения к Интернету.
- Графика или мультимедийное содержание на страницах.
- На компьютере запущено несколько программ просмотра, загрузок или программ.

Клавиатура

Клавиатура не отвечает на нажатия

Очистите клавиатуру при помощи баллона со сжатым воздухом и соответствующей насадки для удаления попавших под клавиши пыли и ворсинок.

Ввод символа с клавиатуры не прекращается

- Убедитесь в том, что ничего не нажимает на одну из клавиш.
- Убедитесь в том, что на клавиатуре нет заблокированных клавиш. Нажмите на все клавиши для разблокировки всех возможно заблокированных клавиш, после чего перезагрузите компьютер.

Пролитая жидкость на клавиатуру

Если на клавиатуру была пролита любая жидкость, следует выключить компьютер. Очистите клавиатуру с использованием соответствующих чистящих материалов и переверните для сушки. После высыхания клавиатуры включите компьютер. Если клавиатура не работает, ее следует заменить.

Поврежденная в результате попадания жидкости клавиатура не может быть заменена по гарантии.

Память

При запуске обнаруживаются ошибки памяти

- Убедитесь в правильности расположения и ориентации модулей памяти. Если возможно, повторно установите подули памяти в разъемах (см. «Установка дополнительной памяти/замена памяти» на стр. 47).
- В компьютере с использованием конфигурации с двухканальной памятью модули памяти должны быть установлены парно. Если вам требуется помощь, обращайтесь в службу технической поддержки Alienware (для получения более подробной информации см. «КАК СВЯЗАТЬСЯ С ALIENWARE» на стр. 79).

Дисплей

Нет изображения на мониторе



ПРИМЕЧАНИЕ: Если используется программа, которая требует более высокого разрешения, чем поддерживается компьютером, рекомендуется подключить к компьютеру внешний монитор.

Компьютер может находиться в режиме экономии энергии:

Для перехода в режим нормальной работы нажмите на любую клавишу или на кнопку питания.

Проверьте аккумулятор:

Если компьютер работает от аккумулятора, возможно, аккумулятор разряжен. Подключите компьютер к электросети с помощью адаптера переменного тока и включите компьютер.

Проверьте адаптер переменного тока:

Проверьте разъемы кабеля адаптера переменного тока и убедитесь в том, что индикаторы светятся.

Проверьте электрическую розетку:

Убедитесь, что электрическая розетка исправна, проверив ее при помощи иного устройства, например светильника.

Переключите видеоизображение:

Если к компьютеру подключен внешний монитор, для переключения изображения на дисплей нажмите комбинацию клавиш <Fn><F6>.

Если возникают затруднения при чтении информации с монитора

Настройте яркость:

Нажмите клавишу <Fn><F4> для увеличения яркости или клавишу <Fn><F5> для уменьшения яркости.

Установите настройки Windows для монитора:

Windows Vista®

1. Нажмите **Пуск**  → **Панель управления** → **Оборудование и программы** → **Персонализация** → **Настройки экрана**.
2. Выполните соответствующие настройки параметров **Разрешение** и **Цветовая палитра**.

Windows® 7

1. Нажмите **Пуск**  → **Панель управления** → **Внешний вид и персонализация** → **Экран**.
2. Выполните соответствующие настройки параметров **Разрешение** и **Калибровка цвета**.

Подключите внешний монитор:

1. Выключите компьютер и подключите к нему внешний монитор.
2. Включите компьютер и монитор, затем отрегулируйте яркость и контрастность монитора.

Если внешний монитор работает, возможно, неисправен дисплей компьютера или видеоконтроллер. Обратитесь в службу поддержки Alienware (для получения более подробной информации см. «КАК СВЯЗАТЬСЯ С ALIENWARE» на стр. 79).

Мышь

Мышь не работает

- Убедитесь в том, что кабель мыши надлежащим образом подключен к разъему USB компьютера.
- Убедитесь в том, что кабель мыши не поврежден. В случае повреждения кабеля мыши скорее всего мышь потребует замены.
- Перезагрузите компьютер.
- Попробуйте подключить к тому же разъему заведомо исправную мышь для проверки работоспособности разъема USB.
- Переустановите драйвер устройства.

Питание

При нажатии на кнопку питания компьютер не включается

- Если адаптер переменного тока подключен к сетевому фильтру или ИБП, убедитесь в том, что сетевой фильтр или ИБП правильно подключены к электророзетке, а также включены и работают исправно.
- Проверьте правильную работу розетки при помощи другого устройства, например, заведомо исправного радиоприемника или лампы. Если розетка не работает, вызовите электрика или свяжитесь с поставщиком электроэнергии для оказания дальнейшей помощи.
- Убедитесь в правильном подключении всех устройств к вашему компьютеру, а также в том, что адаптер переменного тока правильно подключен к сетевому фильтру или ИБП.

Если проблема не устраняется, обращайтесь в службу поддержки Alienware (для получения более подробной информации см. «КАК СВЯЗАТЬСЯ С ALIENWARE» на стр. 79).

Принтер

Принтер не включается

- Убедитесь в правильном подключении кабеля питания к электрической розетке.
- Проверьте правильную работу розетки при помощи другого устройства, например, заведомо исправного радиоприемника или лампы. Если розетка не работает, вызовите электрика или свяжитесь с поставщиком электроэнергии для оказания дальнейшей помощи.

Принтер не печатает

- Убедитесь в том, что кабель питания правильно подключен, а принтер правильно подключен к компьютеру. Убедитесь в том, что принтер включен.
- Убедитесь в том, что кабель принтера не поврежден. В случае повреждения кабеля принтера может потребоваться его замена.
- Убедитесь в том, что принтер включен. Если принтер отключен, следует нажать кнопку включения/выключения.
- Если принтер не является принтером по умолчанию, убедитесь в правильном выборе настроек во время установки.
- Переустановите драйвер принтера.

Игровые контроллеры

Компьютер не определяет игровой контроллер

- Проверьте кабель подключения игрового контроллера к компьютеру на наличие повреждений, а также его правильное подключение.
- Переустановите драйвер игрового контроллера.

Динамики

Отсутствует звук в динамиках (внешних)

Убедитесь, что низкочастотный динамик и другие динамики включены:

Смотрите документы, которые прилагаются к динамикам. Если на динамиках есть регулятор громкости, отрегулируйте громкость, низкие и высокие частоты, чтобы исключить искажения звука.

Настройте регулятор громкости Windows:

Щелкните или дважды щелкните значок динамика в правом нижнем углу экрана. Убедитесь, что звук не приглушен до предела и не отключен.

Отсоедините наушники от разъема наушников:

Звук от динамиков автоматически отключается при подключении наушников к разъему для наушников.

Проверьте электрическую розетку:

Убедитесь, что электрическая розетка исправна, проверив ее при помощи иного устройства, например светильника.

Переустановите аудиодрайвер

Запустите диагностическую утилиту PSA Diagnostics



ПРИМЕЧАНИЕ: Настройка громкости в некоторых проигрывателях MP3 отменяет настройку громкости в Windows. Если до этого вы слушали музыку в формате MP3, убедитесь, что вы не приглушили громкость и не отключили звук в проигрывателе.

ГЛАВА 7: ВОССТАНОВЛЕНИЕ СИСТЕМЫ

Ваш портативный компьютер поставляется в комплекте со следующими дисками:

- **Компакт-диск/диск DVD для восстановления** — содержатся файлы для установки операционной системы.
- **Компакт-диск/диск DVD для обслуживания** — содержатся драйверы для вашего компьютера. Также вы можете загрузить самые свежие драйверы и программное обеспечение для вашего компьютера с веб-узла support.dell.com.
- Дополнительный диск **AlienRespawn вер. 2.0** (если заказано) - содержит образ для восстановления AlienRespawn.



ПРИМЕЧАНИЕ: Ваш компьютер поставляется в комплекте с AlienRespawn ред. 2.0 или Dell DataSafe Local.

AlienRespawn вер. 2.0



ПРИМЕЧАНИЕ: Создайте резервные копии всех файлов перед началом восстановления системы. Функция восстановления включена в AlienRespawn™ вер. 2.0, но в качестве меры предосторожности будет предпочтительнее создать резервные копии важных файлов на внешних носителях до начала процедуры восстановления.

AlienRespawn™ вер. 2.0 является средством восстановления, способным решить большое количество проблем с программным обеспечением, в том числе связанных с ошибками настройки операционной системы, ошибками установки драйверов, повреждением системных файлов, заражением шпионскими программами/вирусами (при использовании вместе с антивирусным программным обеспечением) и т.д.

В отличие от других способов восстановления, AlienRespawn вер. 2.0 обеспечивает возможность возврата вашего компьютера до состояния заводских настроек и не потерять безвозвратно ваши сохраненные данные.

Если AlienRespawn вер. 2.0 не может помочь в решении вашей проблемы, свяжитесь со службой технической поддержки Alienware (для получения подробной информации см. «КАК СВЯЗАТЬСЯ С ALIENWARE» на стр. 79).

Использование AlienRespawn™ вер. 2.0

1. Извлеките все компакт-диски/диски DVD из дисководов для оптических дисков.
2. Включите компьютер (Если загружена Windows, перезагрузите компьютер).
3. Во время загрузки компьютера до загрузки Windows в течение 5 секунд на экране будет отображаться подсказка. Во время отображения данной подсказки на экране нажмите <F10>.
4. Ваш компьютер загрузит оболочку AlienRespawn ред. 2.0. При загрузке AlienRespawn вер. 2.0 в первый раз перед продолжением работы следует принять условия лицензионного соглашения.

Варианты восстановления



ПРИМЕЧАНИЕ: Создайте резервные копии всех файлов перед началом восстановления системы. Функция восстановления включена в AlienRespawn вер. 2.0, но в качестве меры предосторожности будет предпочтительнее создать резервные копии важных файлов на внешних носителях до начала процедуры восстановления.

AlienRespawn вер. 2.0 предлагает три способа восстановления системы. Каждый из вариантов предлагает индивидуальное сочетание возможностей восстановления и создания архивных копий данных. Каждый из способов подробно описан ниже.

Восстановление системы Microsoft

Данный способ предоставляет доступ к сохраненным на вашем компьютере точкам восстановления системы Microsoft без необходимости загрузки Windows. Для получения более подробной информации о восстановлении системы см. «Справка и поддержка» в Windows.

Данный вариант лучше всего подходит в случае повреждения файлов драйверов/операционной системы. Он позволяет выполнять восстановление системы без наличия доступа к Windows и устраняет большое количество проблем с операционной системой без изменения созданных пользователем файлов.

Сохраненные на жестком диске точки восстановления системы не должны быть повреждены. Если данные файлы или сам жесткий диск был поврежден, то функция восстановления системы не может быть использована. Несмотря на то, что функция восстановления системы позволяет исправить большое количество проблем с операционной системой, серьезные проблемы, например, определенные типы вирусов/шпионских программ, могут быть не исправлены в процессе восстановления.

Улучшенное восстановление

Данный способ приведет к полному форматированию жесткого диска и возврату компьютера к исходному заводскому состоянию, позволяя исправить все проблемы с программным обеспечением/настройками. Данный вариант является наилучшим для решения большинства связанных с программным обеспечением проблем.

Архивная копия всего текущего содержимого жесткого диска создается в **C:\BACKUP**, откуда файлы с данными могут быть скопированы на постоянные носители. После возвращения всех необходимых файлов данный каталог можно безопасно удалить.

В случае поражения вирусами/шпионским программным обеспечением рекомендуется выполнить тщательную проверку и чистку **C:\BACKUP** до копирования файлов из него; поэтому мы советуем установить и запустить стороннее антивирусное/антишпионское программное обеспечение до восстановления ваших данных.

Если заражение вирусами/шпионскими программами произошло до использования AlienRespawn вер. 2.0, то имеется возможность повторного заражения данных из архивных копий, если данные вирусы/шпионские программы не были удалены.

Восстановление системы до заводского состояния

Данная возможность применяется для восстановления системы в крайнем случае.

Данный способ приведет к полному форматированию жесткого диска и возврату компьютера к исходному состоянию после поставки. Выполняется полное восстановление системы – вся конфигурация восстанавливается до своего исходного заводского состояния и позволяет решить все проблемы с программным обеспечением/конфигурацией. Вирусы и шпионское программное обеспечение удаляются. Тем не менее мы рекомендуем выполнить проверку всех внешних носителей для предотвращения повторного заражения.

Создание резервных копий данных не производится. Все сохраненные данные будут удалены.

Защита с помощью пароля

Так как AlienRespawn вер. 2.0 может выполнить форматирование вашего жесткого диска и его можно использовать не загружая Windows, функция защиты с помощью пароля была внедрена для обеспечения безопасности.

Данная функция отключена по умолчанию, однако она может быть включена через приложение настроек Respawn Settings, как показано ниже.



ВНИМАНИЕ: Если вы забудете ваш пароль, то вы не сможете получить доступ к AlienRespawn вер. 2.0, кроме варианта загрузки с дополнительного диска AlienRespawn вер. 2.0 в соответствии с описанием в разделе «Для использования диска AlienRespawn вер. 2.0» на стр. 71. Служба технической поддержки не сможет восстановить ваш пароль. Если вы включаете защиту с помощью пароля вы делаете это на свой страх и риск.

Для включения или изменения настроек пароля

1. Нажмите **Пуск**  → **Все программы** → **AlienRespawn v2.0**.
2. Щелкните на значок **Respawn Settings**.
3. Запустится программа настроек **Respawn Settings**.
 - Если вы включаете защиту с помощью пароля в первый раз, вам следует ввести пароль по умолчанию «alienwage» (чувствителен к регистру) в соответствующее поле, после чего нажать на кнопку **Передать**.
 - Если вы уже изменили пароль, то введите ваш текущий пароль в соответствующее поле, после чего нажмите на кнопку **Передать**.
4. Для изменения вашего пароля введите новый пароль в оба поля в разделе **Изменить пароль**, после чего нажмите **Применить**.
5. Для включения или отключения функции защиты с помощью пароля установите флаг в окне с пояснением **Включить защиту с помощью пароля Respawn**, после чего нажмите **Применить**.
6. При включенной защите при помощи пароля появится напоминание ввести пароль после нажатия на <F10> для запуска AlienRespawn вер. 2.0, как описано в «Использование AlienRespawn™ вер. 2.0» на стр. 68.

Диск AlienRespawn вер. 2.0

Если вы заказали дополнительный диск AlienRespawn вер. 2.0, то вы получите его вместе с компьютером. Данный диск позволит вам повторно установить AlienRespawn вер. 2.0 на новом жестком диске в случае повреждения жесткого диска.

Чтобы использовать диск AlienRespawn вер. 2.0



ПРИМЕЧАНИЕ: Система восстановления Alienware настроена на запуск с вашего дисковод для компакт-дисков. С помощью клавиши вызова в загрузочном меню (см. «Загрузочное меню» на стр. 42) можно убедиться в том, что компьютер настроен на загрузку с дисковода для компакт-дисков.

1. Установите диск AlienRespawn вер. 2.0 в дисковод для оптических дисков.
2. Включите компьютер (Если загружена Windows, перезагрузите компьютер).
3. Ваш компьютер автоматически загрузит оболочку AlienRespawn вер. 2.0.
 - Если в вашей системе не обнаружен раздел для восстановления системы, AlienRespawn вер. 2.0 перейдет к варианту полного восстановления системы для восстановления вашего компьютера до состояния после поставки с завода.
 - При обнаружении раздела для восстановления AlienRespawn вер. 2.0 появится предложение выбрать вариант выполнения восстановления с жесткого диска или с данного диска. Рекомендуется выполнить восстановление с жесткого диска; однако в случае неудачи запуск восстановления с диска может исправить проблему. Независимо от вашего выбора варианты восстановления будут соответствовать описанным в настоящем разделе.

Dell DataSafe Local Backup

Dell DataSafe Local Backup - это приложение для архивации и восстановления данных, которое поможет вам восстановить ваш компьютер после потери данных в результате вирусной атаки, случайного удаления важных файлов и каталогов или в результате выхода из строя жесткого диска.

Данное приложение позволит.

- Восстановить файлы и каталоги.
- Вернуть жесткий диск в состояние, в котором он был при покупке компьютера, без удаления имеющихся личных данных и файлов.

Планировать создание архивов данных.

1. Дважды нажмите на значок  Dell DataSafe Local Backup на панели задач.
2. Выберите **Архив всей системы** для автоматического создания архива и создания расписания для автоматического архивирования всех данных на вашем компьютере.

Для восстановления данных.

1. Выключите компьютер.
2. Отключите все подключенные к компьютеру устройства (например, дисковод USB, принтер и т.д.) и удалите все недавно установленное внутреннее аппаратное обеспечение.





ПРИМЕЧАНИЕ: не отключайте монитор, клавиатуру, мышь и кабель питания.

3. Включите ваш компьютер.
4. После появления логотипа Alienware нажмите кнопку <F8> несколько раз для открытия окна **Дополнительные параметры загрузки**.

 **ПРИМЕЧАНИЕ:** Если вы не успели нажать эту клавишу и появился экран с логотипом операционной системы, дождитесь появления рабочего стола Microsoft® Windows®, затем выключите компьютер и повторите попытку.

5. Выберите **Восстановить компьютер**.
6. Выберите функции восстановления до заводского образа **Dell Factory Image Recovery** и **DataSafe**, а затем следуйте указаниям на экране.

 **ПРИМЕЧАНИЕ:** Процесс восстановления может длиться более одного часа в зависимости от объема восстанавливаемых данных.

 **ПРИМЕЧАНИЕ:** Для получения более подробной информации о Dell DataSafe Local Backup см. в базе знаний статью 353560 на веб-узле службы поддержки Dell по адресу support.dell.com.

~XXCXOI 8: XXCX-X CCX-XXCX-XXCX

ГЛАВА 8: ОСНОВНЫЕ ХАРАКТЕРИСТИКИ

В данной главе приводятся основные характеристики вашего компьютера. Для получения более подробных характеристик см. *Полные характеристики* на веб-узле службы поддержки Dell по адресу support.dell.com/manuals.

Модель компьютера

Alienware M15x

Размеры

Высота 48,7 мм - лицевая и задняя сторона

Ширина 377,93 мм

Глубина 308,51 мм

Вес с батареей на 6 ячеек (начальное значение) 4,08 кг.

ПРИМЕЧАНИЕ: Вес вашего портативного компьютера будет отличаться в зависимости от заказанных параметров и изменчивости производственного процесса.

Процессор и набор микросхем

Процессор Intel® Core™ i7

Набор микросхем системы Mobile Intel PM55

Память

Разъемы два внутренних разъема для малогабаритных модулей памяти DDR3 с двухрядным расположением выводов

Допустимый объем от 2 ГБ до 8 ГБ

Память

Тип памяти 1067 МГц, 1333 МГц (двухканальная конфигурация)

Возможные конфигурации памяти 2 ГБ, 3 ГБ, 4 ГБ и 8 ГБ

Порты и разъемы

IEEE 1394 A один 4-контактный последовательный разъем

Сетевой адаптер один разъем RJ45 10/100/1000 Мбит/с

Разъем USB четыре 4-контактных разъема USB 2.0, в том числе один комбинированный разъем eSATA/USB

Разъем eSATA один комбинированный разъем eSATA/USB

VGA один 15-контактный разъем

DisplayPort один 20-контактный разъем

Звуковые устройства один разъем для подключения микрофона, два стерео разъема для подключения наушников/динамиков

ExpressCard один разъем ExpressCard/54

Порты и разъемы

Устройство для чтения мультимедийных карт памяти 8-в-1 один комбинированный разъем

Адаптер переменного тока

Тип 150 Вт
Выходной ток 7,7 А (непрерывный)
Номинальное выходное напряжение 19,5 В постоянного тока

Передача данных

Сетевой адаптер Локальная сеть 10/100/1000 Мбит/с на системной плате

Беспроводная связь

- Карта беспроводной сети WLAN Mini-Card (слот для карты Mini-Card половинного размера)
- Карта WPAN, Bluetooth (слот для карты полного размера)

Поддерживаемые типы дисков/карт

Форматы дисководов для оптических дисков Соответствующие требованиям SATA дисковод для дисков Blue-ray, комбинированный дисковод для дисков DVD-RW

Типы считывающих устройств для карт памяти

- Карта памяти Secure digital (SD)
- Карта памяти Secure Digital High Capacity большой емкости (SDHC)
- Карта Secure Digital Input/Output (SDIO)
- Карта Multi Media Card (MMC)
- Карта Memory Stick
- Карта
- Memory Stick PRO Фотографическая карта xD-Picture (тип М и тип Н)
- Карта высокой плотности записи Hi Density-SD (SDHD)

Платы видеоадаптеров Карты с поддержкой MXM 3.0 тип В с отдельным питанием 35Вт и 65Вт

Дисплей

Тип (светодиоды белого цвета)

- 15,6 дюймов HD+ (1600 x 900)
- 15,6 дюймов FHD (1920 x 1080)

Клавиатура (с подсветкой)

Раскладки клавиатуры США и Канада; Европа; Япония

Камера

Пиксел 2,0 мегапиксела

Аккумулятор

Тип и размеры

«интеллектуальный» литий-ионный на 6 ячеек (57 Вт/ч)

Глубина 53,8 мм.

Высота 21,3 мм.

Ширина 213 мм.

Масса 0,33 кг.

«интеллектуальный» литий-ионный на 9 ячеек (86 Вт/ч) (дополнительно)

Глубина 53,8 мм.

Высота 36,9 мм.

Ширина 330 мм.

Масса 0,5 кг.

Аккумулятор

Напряжение 12,6 В постоянного тока

Время работы
Время работы аккумулятора зависит от условий эксплуатации и может быть значительно снижено при определенных условиях повышенного энергопотребления.

Срок службы (приблизительно) 300 циклов разряда/заряда

Диапазон температур

Для работы от 0° до 50°C

Для хранения от -20° до 60°C

Батарея типа “таблетка” CR-2032

ПРИЛОЖЕНИЕ А: ОБЩИЕ ПРАВИЛА ТЕХНИКИ БЕЗОПАСНОСТИ И ИСПОЛЬЗОВАНИЯ ЭЛЕКТРИЧЕСКИХ УСТРОЙСТВ

Установка компьютера

- Перед началом эксплуатации вашего компьютера ознакомьтесь с указаниями на корпусе вашего компьютера и в документации.
- Сохраните инструкцию по технике безопасности и по эксплуатации.
- Не используйте настоящее изделие около воды или источника тепла.
- Всегда устанавливайте компьютер на устойчивую рабочую поверхность.
- Подключайте компьютер только к такому типу источника питания, который указан на паспортной табличке изделия.
- Не допускайте блокировки или закрытия любых отверстий или вентиляторов на корпусе компьютера. Они необходимы для обеспечения циркуляции воздуха.
- Не вставляйте какие-либо предметы в вентиляционные отверстия в корпусе.
- Убедитесь в том, что во время эксплуатации ваш компьютер заземлен надлежащим образом.

Не пытайтесь подключить ваш компьютер к розетке без надлежащего заземления.

Если вы используете электрический удлинитель, то убедитесь в том, что общий потребляемый компьютером номинальный ток не превышает максимально допустимое значение для электрического удлинителя.

Использование компьютера

- Уложите все кабели и шнур питания таким образом, чтобы избежать возможного падения или помех. Не допускайте размещения каких-либо предметов на шнуре электропитания.
- Не допускайте попадания какой-либо жидкости на поверхность или внутрь вашего компьютера.
- Перед перемещением вашего компьютера всегда отключайте все шнуры питания, модемные и прочие кабели от стенных розеток для того, чтобы не допустить поражения электрическим током.

Опасность электростатического разряда (ESD)

Если не предпринять мер предосторожности, то электростатический разряд (ESD) может повредить электронные компоненты внутри компьютера. Возникновение электростатических разрядов вызывается статическим электричеством, а нанесенный ущерб обычно носит постоянный характер.

Специалисты по компьютерной технике обычно используют специальную подключенную к корпусу компьютера заземляющую манжету, чтобы избежать повреждения компонентов статическим электричеством. Для уменьшения риска повреждения компонентов электростатическим разрядом следует выполнять следующие действия:

- Перед началом проведения работ отключите питание вашего компьютера и подождите несколько минут.
- Прикоснитесь к корпусу компьютера для снятия электростатического заряда со своего тела.

- Дотрагивайтесь только до тех компонентов, замену которых необходимо выполнить.
- Не ходите по комнате во время выполнения замены компонентов внутри корпуса, особенно если пол покрыт ковром, в помещении с низкой температурой и влажностью.
- Если вы по какой-либо причине извлекли периферийные платы, то поместите их на снятую часть компьютерного корпуса. Не прикасайтесь к краевым соединителям в нижней части платы, которые подключаются к системной плате.

Общие правила техники безопасности

- Механические удары: никогда не допускайте воздействия на ваш компьютер сильных ударов. Небрежное обращение с вашим компьютером может привести к его повреждению. Полученные в результате удара повреждения не покрываются гарантией.
- Поражение электрическим током: компьютер в закрытом корпусе безопасен. Ваш компьютер имеет встроенную защиту от большинства сбоев в электропитании.

Свяжитесь с Alienware в следующих случаях

- Повреждена батарея, шнур питания или вилка.
- В ваш компьютер попала жидкость.
- В случае падения вашего компьютера или повреждения его корпуса.
- Невозможна нормальная работа вашего компьютера при соблюдении всех указаний инструкции по эксплуатации.

Запасные компоненты или принадлежности

Рекомендуется использовать только те запасные части и принадлежности, которые предлагает Alienware.

ПРИЛОЖЕНИЕ В: КАК СВЯЗАТЬСЯ С ALIENWARE



ПРИМЕЧАНИЕ: При отсутствии действующего подключения к Интернету, контактную информацию можно найти в счете на приобретенный товар, упаковочном листе, счете или каталоге продуктов Dell.

Dell предоставляет интерактивную поддержку и поддержку клиентов по телефону, а также другие виды услуг. Поскольку доступность услуг зависит от страны и продукта, некоторые услуги могут быть недоступны в вашем регионе.

Чтобы обратиться в Dell по вопросам продажи, технической поддержки или обслуживания клиентов.

1. Посетите сайт www.dell.com/contactdell.
2. Выберите свою страну или регион.
3. Выберите необходимую услугу или соответствующую ссылку поддержки.
4. Выберите удобный для вас способ обращения в компанию Dell.

Веб-узлы

Информацию о продуктах и услугах Alienware можно получить на следующих веб-узлах:

- www.dell.com;
- www.dell.com/ap (только для стран Азиатско-тихоокеанского региона);
- www.dell.com/jp (только для Японии);
- www.euro.dell.com (только для стран Европы);
- www.dell.com/la (для стран Латинской Америки и Карибского бассейна);
- www.dell.ca (только для Канады).

Связаться со службой поддержки Alienware можно на следующих веб-узлах:

- support.dell.com;
- support.jp.dell.com (только для Японии);
- support.euro.dell.com (только для Европы);
- support.la.dell.com (Аргентина, Бразилия, Чили, Мексика).

ПРИЛОЖЕНИЕ С: ВАЖНАЯ ИНФОРМАЦИЯ

- СОЗДАЙТЕ РЕЗЕРВНУЮ КОПИЮ ВСЕХ ДАННЫХ ПЕРЕД ВЫПОЛНЕНИЕМ ПРОЦЕДУРЫ ВОССТАНОВЛЕНИЯ СИСТЕМЫ ИЛИ ОТПРАВКОЙ КОМПЬЮТЕРА ДЛЯ ВЫПОЛНЕНИЯ РЕМОНТНЫХ РАБОТ ИЛИ МОДЕРНИЗАЦИИ.
- СОХРАНИТЕ ВСЕ ОТПРАВЛЕННЫЕ ВАМ УПАКОВОЧНЫЕ КОРОБКИ НА ТОТ СЛУЧАЙ, ЕСЛИ ВАМ ПОТРЕБУЕТСЯ ВЕРНУТЬ КАКУЮ-ЛИБО ПОКУПКУ.



Напечатано в Китае.
Напечатано на бумаге из вторичного сырья.



OKTMK5A00