

**DeLonghi**

**ЭЛЕКТРИЧЕСКАЯ КОФЕВАРКА С ЭЛЕКТРОННЫМ  
УПРАВЛЕНИЕМ**

**ЕМКЕ 9**

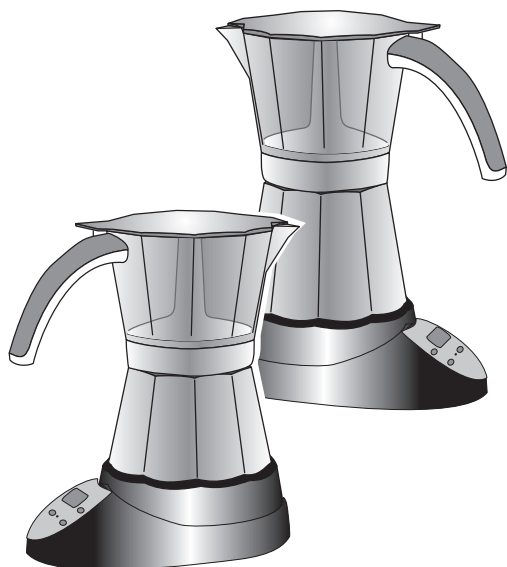

**ИНСТРУКЦИИ ПО ЭКСПЛУАТАЦИИ**

**PC**  
**ME 10**

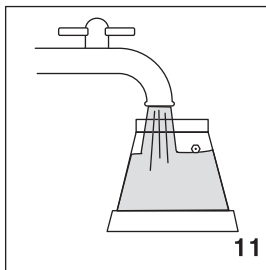
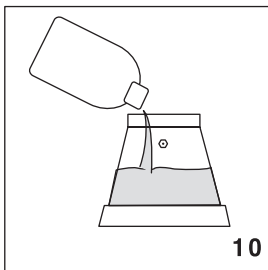
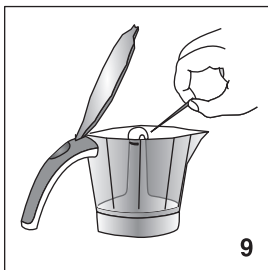
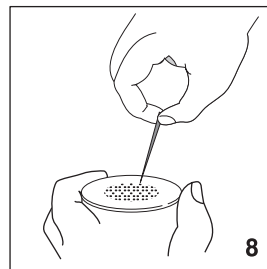
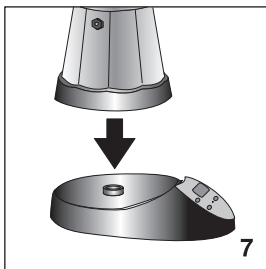
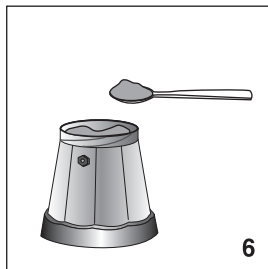
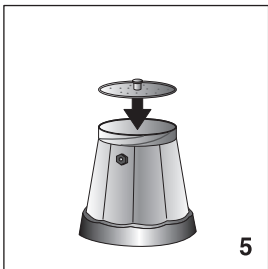
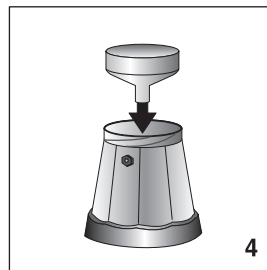
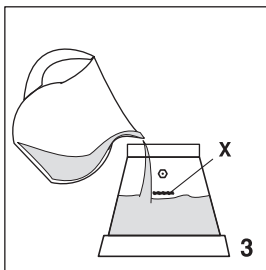
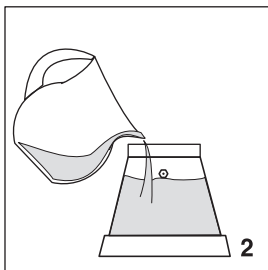
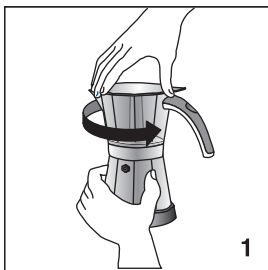

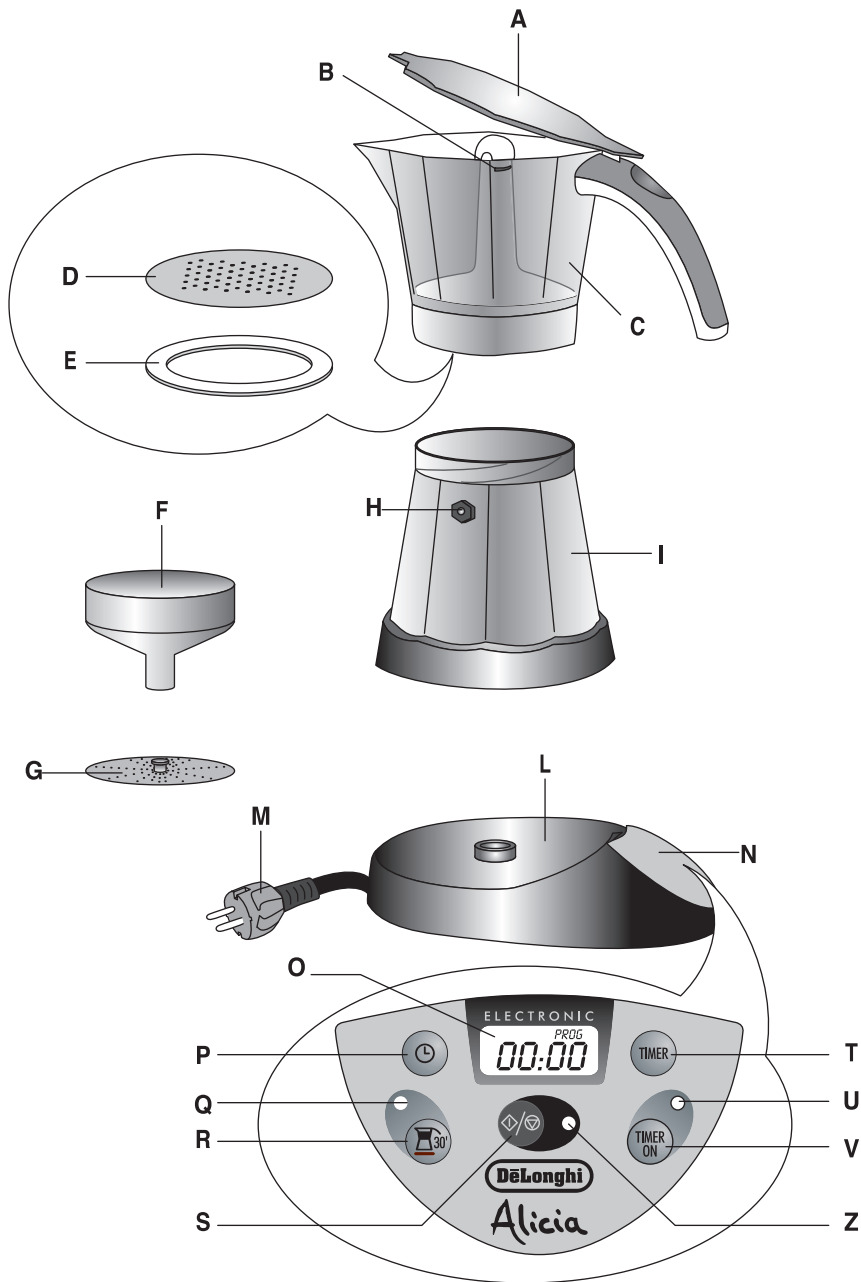

**До начала сборки и эксплуатации прибора внимательно изучите данные инструкции. Только таким образом вы обеспечите наилучшие результаты и максимальную безопасность эксплуатации.**

## ОПИСАНИЕ ПРИБОРА

На страницах инструкций используется следующие обозначения:

- A. Крышка емкости-сборника
- B. Емкость для кофе
- C. Электрический бойлер
- D. Круглый фильтр
- E. Уплотнение
- F. Подставка
- G. Шнур электропитания
- H. Кнопка включено/выключено
- I. Индикаторная лампа
- J. Аварийный клапан
- K. Воронкообразный фильтр
- L. Диск переходника для половины кофеварки
- M. Отверстия устройства подачи кофе
- N. Попала в разъем

## МЕРЫ БЕЗОПАСНОСТИ

- Кофеварка изготовлена для "приготовления кофе".  
Ни в коем случае не используйте других экстрактов, порошок какао, ромашку и прочие настойки и растворы - они могут засорить отверстия фильтра.
- **Во время ухода за кофеваркой ни в коем случае не погружайте подставку и бойлер в воду - это электроприбор.**
- Проявляйте осторожность, чтобы не обжечься струями воды и пара или при использовании кофеварки не по назначению.
- Во время пользования не касайтесь нагретых частей прибора. Используйте кнопки или ручки.
- После того, как снята упаковка, убедитесь в целостности прибора. В случае сомнений не пользуйтесь им и обратитесь к квалифицированному специалисту.
- Элементы упаковки (пластиковые мешки, вспененный полистирол и т.д.) не должны оставаться в местах доступных для детей, так как являются потенциальными источниками опасности.
- Этот прибор должен использоваться только в домашнем хозяйстве. Любой другой вид эксплуатации рассматривается как несоответствующий и потому опасный.
- Производитель не может нести ответственность за возможный ущерб,

вызванный несоответствующей, ошибочной и неправильной эксплуатацией.

- Кофеварка должна работать исключительно от электросети и ни в коем случае не может быть установлена на включенные плитки или плиты.
- Не касайтесь кофеварки мокрыми или влажными руками или если у вас влажные ноги.
- Не разрешайте без присмотра пользоваться кофеваркой детям или недееспособным людям.
- Убедитесь в том, что прибор не служит детям игрушкой.
- В случае неисправности или неработоспособности кофеварки выключите ее и не пытайтесь самостоятельно отремонтировать.
- До установки кофеварки на подставку наполните ее водой.
- Для того, чтобы обеспечить безопасность прибора, убедитесь в исправном состоянии аварийного клапана. В случае повреждений или сомнений прекратите использование прибора и обратитесь в сервисный центр, уполномоченный производителем. Любой ремонт клапана должен выполняться персоналом, допущенным к таким работам производителем.
- Избегайте контакта шнура электропитания с металлическими частями кофеварки во время ее работы.  
Для необходимого ремонта обращайтесь только в авторизированный производителем прибора сервисный центр и требуйте использования фирменных запасных частей. Несоблюдение правил, указанных выше, может повлиять на надежность работы кофеварки.
- Шнур питания аппарата ни в коем случае не может быть заменен самим пользователем, так как его замена требует использования специальных инструментов. В случае повреждения шнура или для его замены, для предупреждения любого риска обращайтесь только в авторизированный производителем прибора сервисный центр.

## УСТАНОВКА

- Поставьте кофеварку на рабочую поверхность вдали от кранов с водой и мойки.
- Убедитесь, что напряжение электрической сети соответствует указанному на табличке прибора. Подключайте прибор только к розеткам с допустимым током не менее 6 А и надежным заземлением. Производитель не может считаться ответственным за возможный ущерб, связанный с отсутствием заземления.
- В случае несоответствия типа вилки и розетки попросите квалифицированного специалиста заменить розетку на подходящую.

## КАК ПРИГОТОВИТЬ КОФЕ

- 1) Убедитесь, что кофеварка остыла и разберите ее, держа бойлер одной рукой и другой поворачивая против часовой стрелки емкость-сборник, рис. 1.
- 2) Извлеките воронкообразный фильтр и, если необходимо приготовить целую кофеварку, наполните бойлер свежей водой до уровня аварийного клапана (его видно изнутри бойлера), не превышая его, рис. 2.  
Если необходимо приготовить половину кофеварки, наполните бойлер водой до метки под аварийным клапаном (рис. 3 – X).

*СОВЕТ: рекомендуется использовать свежую мягкую воду. Вода с солями или с большим содержанием кальция ослабляет вкус кофе.*

**ОБРАТИТЕ ВНИМАНИЕ: не пользуйтесь кофеваркой без воды в бойлере и не заливайте горячую воду, чтобы ускорить приготовление кофе.**

- 3) Установите фильтр в воронку бойлера, рис. 4. Если необходимо приготовить половину кофеварки, установите в воронкообразный фильтр также диск переходника L, рис. 5.
- 4) Наполните воронкообразный фильтр кофе, не прессуя его, рис. 6. Наполняйте его постепенно, чтобы кофе не высыпался.
- 5) Равномерно распределите молотый кофе и снимите его излишки с краев фильтра.

**ОБРАТИТЕ ВНИМАНИЕ: Пользуйтесь молотым кофе хорошего качества, среднего помола в расфасовках для приготовления кофе в кофеварках Мока. Не используйте кофеварку для приготовления кофе из ячменя.**

- 6) Сильно, но аккуратно заверните кофеварку, удерживая бойлер одной рукой и другой рукой вращая по часовой стрелке емкость-сборник, опираясь на ручку.

**ОБРАТИТЕ ВНИМАНИЕ: чтобы избежать опасного выплескивания кипящей воды, ни в коем случае не включайте кофеварку, если круглый фильтр (D) вставлен неправильно.**

- 7) Установите кофеварку на подставку, рис. 7. Закройте крышку.
- 8) Включите выключатель включено/выключено, рис. 8. Включение индикаторной лампы укажет на то, что кофеварка работает.
- 9) Через несколько секунд кофе начнет выходить из кофеварки.
- 10) После окончания залива до подачи для

того, чтобы вкус был равномерным, перемешайте кофе.

Если готовятся только половина кофеварки, рекомендуется оставить ее на подставке примерно 5 минут после того, как кофе выльется, чтобы кофе достиг оптимальной температуры.

- 11) После окончания наливания кофе автоматически включается функция “KEEP WARM” (поддержание температуры) и кофеварка продолжает нагревать кофе примерно в течение получаса. Только после того, как пройдет указанное время, кофеварка автоматически отключится.

**ОБРАТИТЕ ВНИМАНИЕ: когда вы пользуетесь кофеваркой впервые, необходимо промыть все принадлежности и внутреннюю часть только теплой водой, а затем приготовить и вылить несколько чашек кофе.**

## ФУНКЦИЯ KEEPER-WARM (ПОДДЕРЖАНИЕ ТЕМПЕРАТУРЫ)

После того, как кофе налит включается режим keeper warm (поддержание температуры) и кофеварка, если не снята с подставки, продолжает нагревать кофе в течение получаса, после чего автоматически отключается.

Устройство автоматически отключается после того, как кофеварка снята с подставки. После того, как кофеварка снова установлена на подставку можно нажать переключатель вкл./выкл. для того, чтобы температура кофе поддерживалась автоматически в течение последующих тридцати минут. После того, как кофе налито режим поддержания температуры можно отключить, выключив прибор переключателем вкл./выкл.

## ЧИСТКА И УХОД

- До выполнения чистки и операций по уходу дождитесь, пока кофеварка не остынет после использования.
- Периодически влажной тканью очищайте аварийный клапан.
- Периодически очищайте внутреннюю часть колонки.
- Периодически контролируйте состояние воронки и уплотнения: при появлении признаков износа или повреждения они должны быть заменены.

**Используйте уплотнения, приобретенные в уполномоченных центрах технического обслуживания, имеющие те же размеры, что и прилагаемые к кофеварке.**

- Время от времени убеждайтесь, что

отверстия фильтра не засорились, при необходимости очищайте их при помощи иголки, рис. 9.

- **НЕ МОЙТЕ КОФЕВАРКУ В МОЕЧНОЙ МАШИНЕ.**
- Для очистки бойлера и подставки не пользуйтесь растворителями или абразивными моющими средствами. Достаточно очистить их губкой, обращая внимание, чтобы вода не попадала на электрические части.

**Примечание: если круглый фильтр извлекается для очистки или замены уплотнения, до использования кофеварки не забудьте правильно вставить его на место, чтобы избежать опасного выплескивания горячей воды**

*Ни в коем случае не споласкивайте бойлер под краном и не погружайте его в воду.*

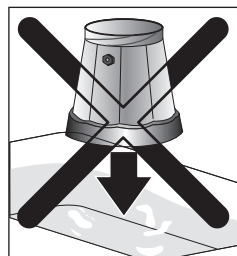
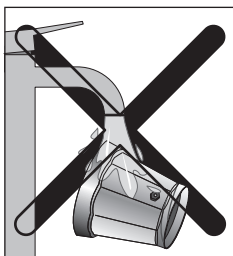

## УДАЛЕНИЕ НАКИПИ

Со временем после приготовления многочисленных чашек кофе на дне бойлера может образоваться слой накипи; это может намного увеличить время приготовления кофе. Чтобы предупредить это неудобство, необходимо время от времени удалять этот слой накипи при помощи средства для удаления накипи. Пользуйтесь химикатами, предназначенными для удаления накипи из кофеварок, предлагаемыми в торговле (например, лимонной кислотой). Для удаления накипи выполните следующее:

1. Убедитесь, что кофеварка остыла и слейте из нее воду, рис. 1.
2. Наполните бойлер химикатом для удаления накипи, рис. 10, и подождите полчаса. Операция должна производиться при остывшем бойлере, НЕ установленном на подставку.
3. Через полчаса слейте жидкость из бойлера и убедитесь, что накипь удалена, затем сполосните бойлер внутри. Не погружайте бойлер в воду.
4. Сделайте не менее трех чашек кофе и вылейте их.

**Производитель не несет никакой ответственности за неисправности, если описанная операция не выполнялась.**

## НЕИСПРАВНОСТИ

ПРОБЛЕМА	ВОЗМОЖНЫЕ ПРИЧИНЫ	УСТРАНЕНИЕ
Кофе не выходит	Недостаточное количество воды в бойлере	Наполните бойлер свежей водой
Для того, чтобы вышел кофе, требуется слишком много времени	Используется кофе неправильного типа	Пользуйтесь кофе, предназначенным для кофеварки Мока
	Круглый фильтр засорен	Очистите дисковый фильтр, как указано в параграфе "Очистка и уход".
	Кофе не спрессовано.	Не прессуйте молотый кофе
Кофе выходит из соединения с бойлером	На дне внутри бойлера появилась накипь.	Очистите от накипи, как описано в параграфе "ОЧИСТКА ОТ НАКИПИ"
	Дисковый фильтр засорен	Очистите дисковый фильтр, как описано в параграфе "Очистка и уход" Закрутите посильней
	Уплотнение подгорело или разорвано	Не прессуйте молотый кофе