



LED телевизор
LED телевизор
модель LE 3290



Інструкція з використання
Инструкция по эксплуатации



Зміст

ІНСТРУКЦІЯ ПО ЗАХОДАМ БЕЗПЕКИ	4
ОСОБЛИВОСТІ ВИРОБУ	5
КОМПЛЕКТАЦІЯ	5
РОЗТАШУВАННЯ ОРГАНІВ КЕРУВАННЯ	6
ПІДКЛЮЧЕННЯ	9
ОСНОВНІ ОПЕРАЦІЇ	12
ВКЛЮЧЕННЯ/ВИМКНЕННЯ	12
РЕЖИМ ОЧІКУВАННЯ	12
ВИБІР ДЖЕРЕЛА СИГНАЛУ	12
ОПЕРАЦІЇ В ОСНОВНОМУ МЕНЮ	12
ВИБІР КАНАЛІВ	13
НАЛАШТУВАННЯ ПАРАМЕТРІВ ЗВУКУ	14
НАСТРОЙКА ДОДАТКОВИХ ПАРАМЕТРІВ	14
НАЛАШТУВАННЯ ПАРАМЕТРІВ ЗОБРАЖЕННЯ ПРИ ПІДКЛЮЧЕННІ ДО КОМП'ЮТЕРА	15
USB МУЛЬТИМЕДІА	16
ФОРМАТИ USB МУЛЬТИМЕДІА	16
USB ВІДЕО	16
USB ФОТО	18
USB МУЗИКА	19
ІНШЕ	20
КРИТЕРІЇ ВИЗНАЧЕННЯ НЕСПРАВНОСТІ РК-МАТРИЦІ	20
ВИРІШЕННЯ ПРОБЛЕМ	20
ТЕХНІЧНІ ХАРАКТЕРИСТИКИ	21

ІНСТРУКЦІЯ З ЗАХОДІВ БЕЗПЕКИ**Символ Небезпеки**

Нагадування користувачу про велику напругу.

**Символ Попередження**

Нагадування користувачу про виконання всіх дій згідно з інструкціями.

УВАГА:

ЩОБ ЗАПОБІГТИ ПОШКОДЖЕННЯМ, ЗАЙМАННЯ ВИРОБУ АБО УРАЖЕННЯ ЕЛЕКТРИЧНИМ СТРУМОМ НЕ ДОПУСКАЙТЕ ПОПАДАННЯ ВИРОБУ ПІД ДОЩ ТА ЕКСПЛУАТАЦІЮ ЙОГО В УМОВАХ ПІДВИЩЕНОЇ ВОЛОГИ.

ЗАСТЕРЕЖЕННЯ:

- Перед використанням виробу уважно ознайомтесь з цією інструкцією. Збережіть її для використання у майбутньому.
- Ніколи самостійно не розбирайте виріб, це може стати причиною ураження електричним струмом, привести до виходу виробу з ладу та анулює гарантійні обов'язки виробника
- Для проведення ремонту та технічного обслуговування звертайтеся тільки до кваліфікованих фахівців.
- Для електроживлення виробу використовуйте електромережу з належними характеристиками.
- Підключайте виріб лише до призначених для цього аудіовідеокomпонентів та призначеними для цього з'єднуючими кабелями.
- Не піддавайте пристрій дії прямих сонячних променів, низьких та високих температур, підвищеній вологості. При переміщенні виробу з прохолодного приміщення в тепле і навпаки, розпакуйте виріб перед початком експлуатації та зачекайте 1-2 години, не вмикаючи його.
- Не ставте на виріб сторонні предмети. Оберегайте виріб від ударів, падінь, вібрацій та інших механічних дій. Пам'ятайте - екран виробу крихкий і може бути пошкодженом навіть незначним зусиллям. Не закривайте вентиляційні отвори на задній панелі виробу та не встановлюйте його в місцях, де нормальне охолодження виробу неможливе.
- Не використовуйте під час чистки пристрою, абразивні матеріали та органічні з'єднання (алкоголь, бензин і т. д.). Для чистки корпусу виробу допускається використання невеликої кількості нейтрального миючого засобу, для чистки екрану використовуйте суху м'яку тканину або спеціальні серветки, призначені для LCD-моніторів.
- Вимикайте виріб від мережі електроживлення і від кабеля телевізійної антени, якщо не збираєтесь користуватися ним тривалий час..

Не залишайте без догляду працюючий виріб.

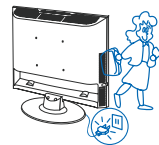
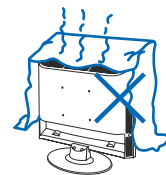
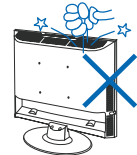
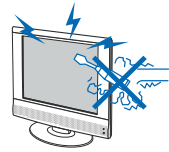

ВСТУП

Увага!

- Підключайте виріб до мережі електроживлення за допомогою лише справних розеток або подовжувачів.
- Перегляд телепередач рекомендується проводити при положенні регулятора гучності телевізора не більше 1/2 від максимального рівня. Тривале прослуховування на більш високому рівні гучності може призвести до погіршення слуху.

Всі ілюстрації, наведені в данній інструкції, являються схематичним зображенням об'єктів та можуть відрізнятися від їх реального зовнішнього вигляду.

ОСОБЛИВОСТІ ВИРОБУ

- LED (світлодіодна) підсвітка рідкокристалічного екрану
- Високоякісна Full HD кольорова TFT-матриця;
- Максимальна розподільча здатність 1920 x1080
- Кут огляду 178° (H); 178° (V)
- Мультисистемний ТВ тюнер з підтримкою NICAM
- Стереофонічна акустична система 10Вт + 10Вт;
- Універсальний цифровий інтерфейс HDMI
- USB порт
- Роз'єм VGA
- Композитний відеовхід;
- Компонентний відеовхід;
- Роз'єм SCART
- Стереофонічний аудіовхід
- Стереофонічний вихід на навушники

Телевізор обладнаний USB портом, що дозволяє відтворювати медіаінформацію (відео, музика, фото, текст) з зовнішніх носіїв: Флеш та зовнішніх USB жорстких дисків. Телевізор підтримує носії з файловими системами Hi Speed FS, FAT 32, FAT 16, NTFS (стиснуті NTFS файли не підтримуються). Формати див. на стор. 16

КОМПЛЕКТАЦІЯ

LED-телевізор	_____	1 шт.
Підставка для телевізора	_____	1 шт.
Пульт дистанційного управління	_____	1 шт.
Універсальний шнур	_____	1 шт.
Мережевий шнур	_____	1 шт.
Батарейка	_____	2 шт.
Інструкція з експлуатації	_____	1 шт.
Гарантійний талон	_____	1 шт.

РОЗТАШУВАННЯ ОРГАНІВ КЕРУВАННЯ

ПАНЕЛЬ УПРАВЛІННЯ ТВ

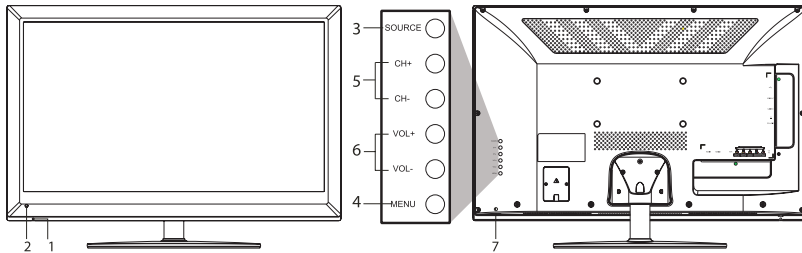

1. Світлодіодний індикатор робочого режиму

2. Датчик інфрачервоних променів ДУ телевізора

3. SOURCE: кнопка вибору джерела сигналу

4. Клавiша MENU

Натисніть клавiшу MENU один раз для виведення системного меню на екран. Натисніть клавiшу MENU ще раз, для того щоб вийти з системне меню.

5. Клавiші CH +/CH -

Переключення каналів в пряму і зворотному напрямку. Переміщення та вибір ТВ меню

6. Клавiші VOL +/VOL -

Збільшення/зменшення гучності. Зміна значень параметрів у режимі меню.

7. Клавiша 

Включення/відключення живлення

ЗАДНЯ ПАНЕЛЬ

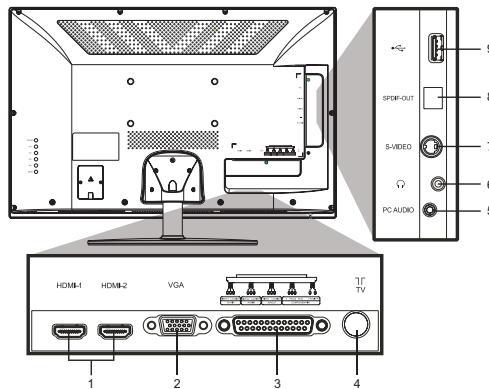

1. Роз'єми високої чіткості HDMI

2. Відеовхід VGA

3. Універсальний порт

4. Роз'єм для підключення антени

5. Лінійний аудіовхід (PC)

6. Стерефонічний аудіовихід на навушники

7. S-Video роз'єм

8. SPDIF вихід

9. Порт USB

РОЗТАШУВАННЯ ОРГАНІВ КЕРУВАННЯ

ПУЛЬТ ДИСТАНЦІЙНОГО КЕРУВАННЯ

1. **Клавіша POWER**
Включення/вимикання ТВ.
2. **Цифрові клавіші**
Ввід номеру програми.
3. **Клавіша SMART S**
Вибір режиму звуку.
4. **Курсор**
Вибір опції меню та змінення їх значень
5. **Клавіша + VOL -**
Збільшення/зменшення гучності.
6. **Клавіша INFO**
Введення на екран інформації.
7. **Клавіша TIME**
Включення таймера автовимкнення.
8. **Клавіша COLOR**
Вибір колірної температури.
9. **Клавіша PLAY**
Натисніть, щоб почати відтворення
10. **Клавіша PAUSE**
Натисніть, щоб перейти в режим паузи
11. **Клавіша PREV**
Натисніть, щоб перейти до попереднього розділу
12. **Клавіша NEXT**
Натисніть, щоб перейти до наступного розділу.
13. **Клавіша REV**
Натисніть, щоб виконати прискорений перегляд назад.
14. **Клавіша FWD**
Натисніть, щоб виконати прискорений перегляд вперед.
15. **Клавіша STOP**
Натисніть для зупинки відтворення.
16. **Клавіша ROTATE**
Натисніть для перевероту зображення.
17. **Клавіша P/N**
Вибір системи кольоровості ТВ.
18. **Клавіша AUDIO**
Перемикання моно-стерео (опціонально).
19. **Клавіша C/D**
Повернення до попереднього каналу.
20. **Клавіша 16:9**
Перемикання формату зображення
21. **Клавіша SOURCE**
Вибір входу для зовнішнього джерела аудіо і відео сигналу.
22. **Клавіша + CH -**
Послідовне перемикання каналів у прямому і зворотному напрямку.
23. **Клавіша MENU**
Вивід системного меню на екран.
24. **Клавіша OK**
Вибір і підтвердження в режимі відображення системного меню.
25. **Клавіша SMART P**
Вибір режиму зображення.
26. **Клавіша **
Сканування налаштованих програм.
27. **Клавіша F1**
Стоп-кадр.
28. **Клавіша MUTE**
Включення/вимикання звуку.

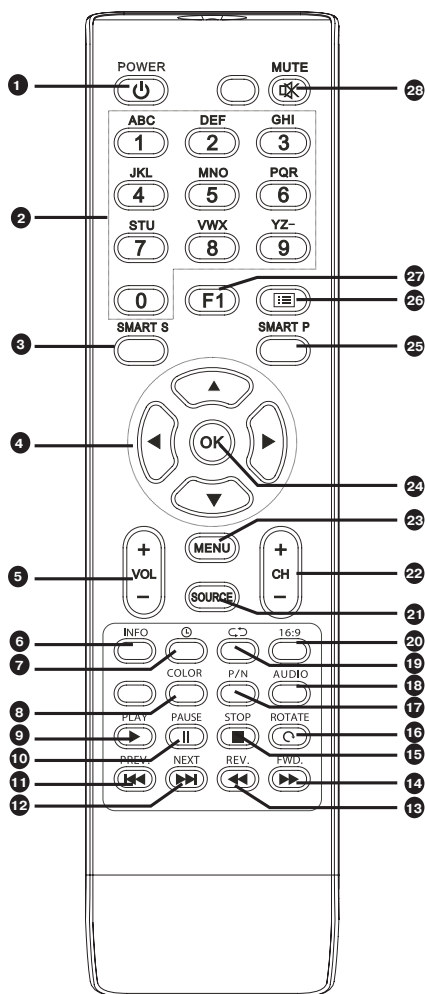

РОЗТАШУВАННЯ ОРГАНІВ КЕРУВАННЯ

ВСТАНОВЛЕННЯ БАТАРЕЙ В ПУЛЬТ ДИСТАНЦІЙНОГО КЕРУВАННЯ

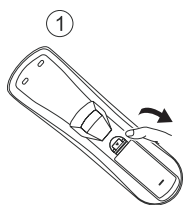

1. відкрийте кришку на пульті дистанційного керування.

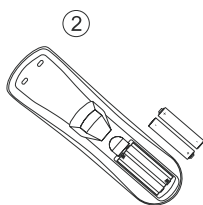

2. Встановіть батарейки, дотримуючись полярності.

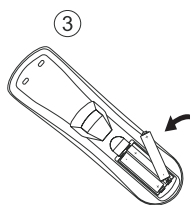

3. Закрийте кришку.

ВИКОРИСТАННЯ ПУЛЬТА ДИСТАНЦІЙНОГО КЕРУВАННЯ

При використанні пульта дистанційного керування переконайтесь, що кут відхилення пульта від уявного перпендикуляра до датчика інфрачервоних променів, на передній панелі, не перевищує 30 градусів і відстань до телевізора не перевищує 5 метрів.

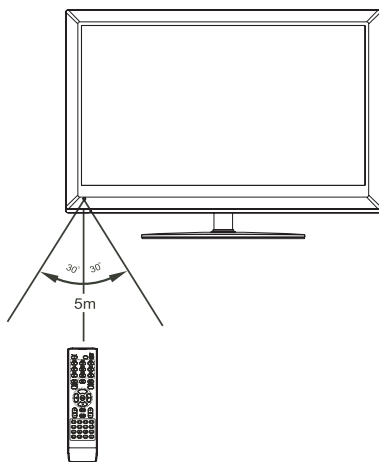

Застереження:

- Уникайте попадання прямих сонячних променів на датчик інфрачервоних променів на передню панелі телевізора.
- Своєчасно замінійте батарейки в пульті дистанційного керування.
- Не допускайте падіння пульта дистанційного керування і оберігайте його від впливу вологи.

ПІДКЛЮЧЕННЯ

УВАГА!

Перед підключенням переконайтесь, що всі компоненти вимкнені.

Уважно прочитайте інструкцію з підключення. У разі необхідності скористайтесь ілюстраціями.

Не підключайте мережевий шнур телевізора до розетки до завершення всіх підключень.

ПІДКЛЮЧЕННЯ ДО DVD-ПЛЕЄРА

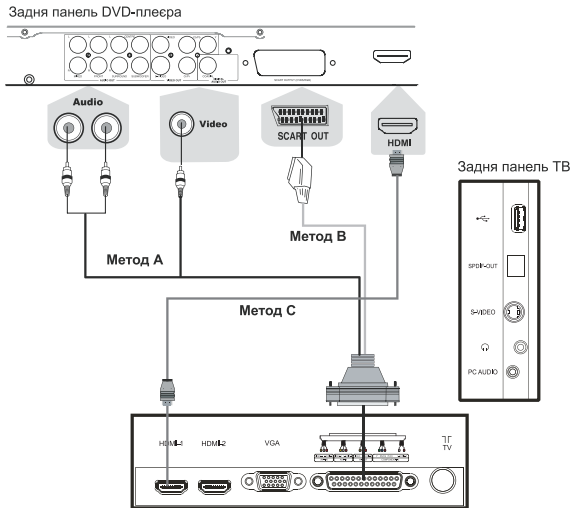

Для того, щоб отримати зображення найбільшої якості, скористайтесь підключенням через цифровий інтерфейс HDMI.

1. **Метод А.** Для підключення через композитні аудіо-відео роз'єми використовуйте універсальний аудіо-відео кабель (йде в комплект). З'єднайте відповідні RCA контакти DVD-плеєра і універсального роз'єму на задній панелі.
- Метод В.** Використовуйте кабель SCART для підключення DVD-плеєра чи VHS-відеомагнітофона. З'єднайте відповідні SCART контакти DVD-плеєра і універсального роз'єму на задній панелі.
- Метод С.** Для прийому зображення з високою роздільною здатністю використовуйте роз'єм HDMI. При цьому використовувати додатковий аудіокабель не потрібно.
2. Перед підключенням телевізора до мережі, під'єднайте все необхідне устаткування.
3. Натисніть клавішу **POWER**, для того щоб включити телевізор.
4. Для вибору джерела сигналу скористайтесь клавішою **SOURCE** на пульт ДУ.

Підключення слід проводити при вимкненому устаткуванні.

ПІДКЛЮЧЕННЯ

ПІДКЛЮЧЕННЯ ДО ПЕРСОНАЛЬНОГО КОМП'ЮТЕРА

Уважно прочитайте інструкцію по підключенню. У випадку необхідності зверніться до ілюстрацій.

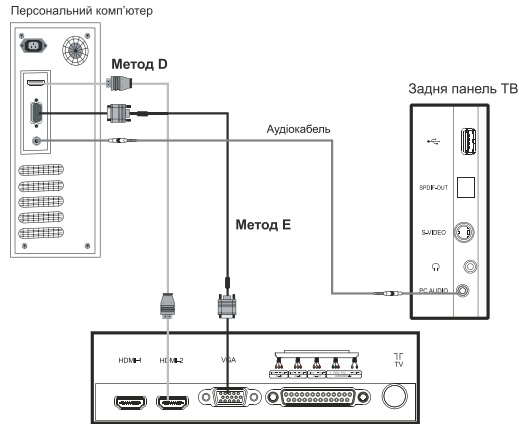

Подключіть антену до відповідного роз'єму на задній панелі телевізора.
Перед включенням телевізора до мережі, під'єднайте все необхідне устаткування.
Натисніть клавішу POWER, для того щоб включити телевізор.

Метод D. Якщо Ваш персональний комп'ютер обладнаний цифровим відеовиходом DVI, скористайтесь спеціальним перехідником HDMI-DVI для підключення до телевізор за допомогою кабелю HDMI. При підключенні через перехідник HDMI-DVI, потрібно також з'єднати аудіороз'єми персонального комп'ютера та телевізора за допомогою аудіокабеля.

Метод E. Якщо Ваш персональний комп'ютер обладнаний роз'ємом VGA, використовуйте спеціальний кабель VGA-VGA для підключення до телевізор. Використовуйте аудіокабель для підключення до аудіовиходу телевізора.

Підключення слід проводити при вимкненому устаткуванні.

ПІДКЛЮЧЕННЯ

ПІДКЛЮЧЕННЯ ДО СУПУТНИКОВИХ РЕСИВЕРІВ ТА ЦИФРОВИХ ТЮНЕРІВ

Уважно прочитайте інструкцію по підключенню. У випадку необхідності зверніться до ілюстрацій.

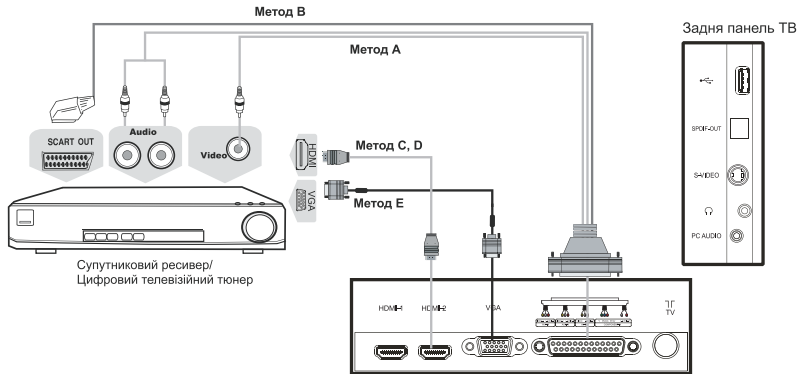

Метод А. Для підключення через композитні аудіо-відео роз'єми використовуйте універсальний аудіо-відео кабель (йде в комплект). З'єднайте відповідні RCA контакти DVD-плеера і універсального роз'єму на задній панелі

Метод В. Використовуйте кабель SCART для підключення DVD-плеера чи VHS-відеомагнітофона. З'єднайте відповідні SCART контакти DVD-плеера і універсального роз'єму на задній панелі.

Метод С. Для прийому каналів з високою роздільною здатністю, використовуйте роз'єм HDMI для підключення до телевізора.

Метод D. Якщо Ваш ресивер обладнаний цифровим відеовиходом DVI, скористайтесь спеціальним перехідником HDMI-DVI для підключення до телевізора за допомогою кабеля HDMI.

При підключенні через перехідник HDMI-DVI потрібно також з'єднати аудіороз'єми ресивера та телевізора за допомогою аудіокабеля.

Метод Е. Якщо ваш ресивер обладнаний VGA роз'ємом, використовуйте спеціальний кабель VGA-VGA для підключення до телевізора. Використовуйте аудіокабель для підключення до аудіовходу телевізора.

Підключення слід проводити при вимкненому устаткуванні.

ОСНОВНІ ОПЕРАЦІЇ

ВКЛЮЧЕННЯ/ВИМКНЕННЯ

Вставте вилку мережевого шнура в розетку і натисніть **⓪** кнопку включення живлення мережі. Потім натисніть кнопку **POWER** на пульті ДУ

РЕЖИМ ОЧІКУВАННЯ

Натисніть кнопку **POWER** на пульті ДУ, щоб перемкнути телевізор у режим очікування (черговий режим)

Зверніть увагу:

1. Телевізор автоматично переходить в черговий режим, якщо протягом 5 хвилин відсутній вхідний сигнал.
2. Телевізор автоматично переходить в черговий режим, якщо закінчився час встановленого таймером відключення.
3. Вимикайте ТВ за допомогою мережевого вимикача, якщо не будете користуватися телевізором протягом тривалого часу.

ВИБІР ДЖЕРЕЛА СИГНАЛУ

1. Натисніть **SOURCE** - на екрані відобразиться меню вибору джерела сигналу.
2. Клавішами **▲ ▼** виберіть необхідне джерело.
3. Натисніть клавішу **OK** для підтвердження.

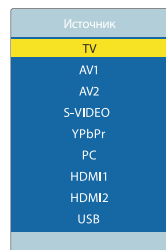

ОПЕРАЦІЇ В ОСНОВНОМУ МЕНЮ

Натисніть кнопку «Меню» на пульті дистанційного керування або на панелі управління для виклику головного меню.

1. Натисніть **◀/▶** на ПДУ чи «VOL+ /VOL-» на панелі управління для вибору одного з п'яти підменю: Pictures (Изображение), Sound (Звук), OSD (Настройки), TV (телевиденье).
2. Натисніть **▼** на ПДУ чи «CH-» на панелі управління телевізора для входу в вибране підменю.
3. Натисніть **▼/▲** на ПДУ чи «CH+/CH-» на панелі управління для вибору необхідної опції меню.
4. Натисніть **◀/▶** на ПДУ чи «VOL+ /VOL-» на панелі управління телевізором, щоб зробити налаштування опції.
5. Щоб вийти з головного меню або перейти в попередній (старший) рівень меню, натисніть кнопку «MENU» на ПДУ.
6. Якщо зміни налаштувань, які Ви намагаєтеся внести, не можуть бути зроблені в поточному режимі роботи телевізора, то вони будуть приховані і в меню візьмуть сірий колір.
7. Всі налаштування подані у відповідності з режимом прийому телевізійних сигналів, аналогічно настройки проводяться в інших режимах роботи телевізора.

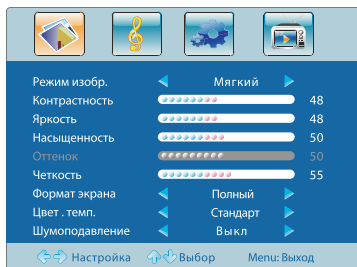

ОСНОВНІ ОПЕРАЦІЇ

НАЛАШТУВАННЯ ПАРАМЕТРІВ ЗВУКУ

Натисніть кнопку MENU на пульті дистанційного керування і виберіть кнопками ◀ / ▶ піктограму 

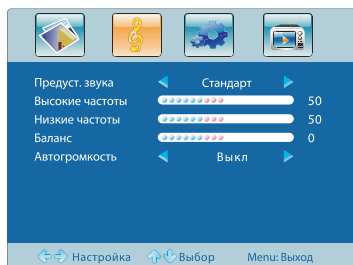

За допомогою кнопок ▲▼◀▶ Ви можете вибрати предустановки звуку:

- Стандарт
- Музыка
- Фильм
- Користувальницький

За допомогою кнопок ▲▼◀▶ в підменю «Пользовательский» Ви можете встановити свої параметри звуку

НАСТРОЙКА ДОДАТКОВИХ ПАРАМЕТРІВ

Натисніть кнопку MENU на пульті дистанційного керування і виберіть піктограму 

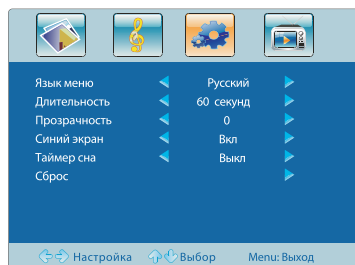

За допомогою кнопок ▲▼◀▶ Ви можете перейти до підменю та налаштувати:

- Мова меню;
- Країну;
- Тривалість відображення меню;
- Вибрати режим "Синього екрану" при відсутності телесигналу, і ін.
- Виставити таймер відключення ТВ
- Скидання налаштувань на заводські параметри

ОСНОВНІ ОПЕРАЦІЇ

НАЛАШТУВАННЯ ПАРАМЕТРІВ ЗОБРАЖЕННЯ ПРИ ПІДКЛЮЧЕННІ ДО КОМП'ЮТЕРА

1. Натисніть SOURCE - на екрані відобразиться меню вибору відеовиходу.
2. Клавішами ▲▼ виберіть VGA чи HDMI (в залежності від обраного Вами способу підключення).
3. Натисніть клавішу **OK** для підтвердження.

Натисніть кнопку MENU на пульті дистанційного керування. Виберіть підменю з піктограмою  і за допомогою кнопок ▲▼◀▶ зробити налаштування необхідних параметрів зображення.

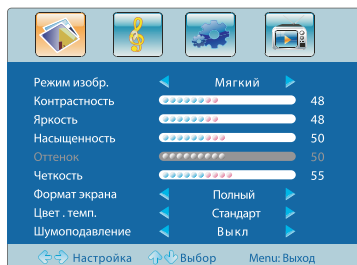

USB МУЛЬТИМЕДІА

Телевізор обладнаний USB портом, що дозволяє відтворювати медіаінформацію (відео, музика, фото, текст) з зовнішніх носіїв: Флеш та зовнішніх USB жорстких дисків. Телевізор підтримує носії з файловими системами Hi Speed FS, FAT 32, FAT 16, NTFS (стиснуті NTFS файли не підтримуються).

Формати USB мультимедіа

Медіа	Розширення файлу	Кодеки	
		Відео	Аудіо
Відео	.avi	MJPEG / Xvid / MPEG-2 / MPEG-4 / H.264	MP3 / WMA / AAC / MP2 / PCM
	.mp4	MPEG-2 / MPEG-4 / H.264	
	.ts / .trp	MPEG-2 / H.264	
	.mkv / .mov	MPEG-4 / H.264	
	.mpg	MPEG-1 / MPEG-2	
	.dat	MPEG-1	
	.vob	MPEG-2	
	.rm / .rmvb	RV8 / RV9 / RV10	
Звук	.mp3	--	MP3
	.wma	--	WMA
	.m4a / .aac	--	AAC
Фото	.jpg / .jpeg	Progressive JPEG	
		Baseline JPEG	
	.bmp	--	
	.png	non-Interplaced	
Interplaced			

USB ВІДЕО

1. Запишіть на USB накопичувач необхідну відеоінформацію (підтримувані формати див. у таблиці)
 2. Вимкніть телевізор.
 3. Вставте USB накопичувач в USB порт
 4. Увімкніть телевізор
 5. На пульті дистанційного керування натисніть кнопку SOURCE, за допомогою кнопок ▲ ▼ оберіть пункт USB, та натисніть **OK**.
 6. Кнопками ◀ ▶ оберіть піктограму "ФІЛЬМ", та натисніть **OK**.
 7. Оберіть том "С" та натисніть **OK**.
- На екрані з'являться піктограми відеофайлів, що записані на накопичувачі.



На екрані з'являться піктограми записаних на накопичувач відеофайлів



8. Оберіть необхідний файл, за допомогою кнопок пульта ДУ ▲▼◀▶, та натисніть ОК для попереднього перегляду.

9. Під час попереднього перегляду в правій частині екрану буде розташоване довідкове вікно, у якому Ви можете побачити параметри відеофайлу.

10. Для повноекранного перегляду натисніть ►/|| на пульті ДУ

11. Під час перегляду відео Ви можете керувати процесом відтворення за допомогою "Додаткового екранного меню".

Щоб визвати "Додаткове екранне меню" натисніть кнопку "INFO" на пульті ДУ. В нижній частині екрану з'явиться зображення додаткового меню. За допомогою кнопок пульта ДУ ▲▼◀▶ Ви можете вибрати необхідну піктограму "Додаткового екранного меню"



Призначення піктограм додаткового екранного меню

- ⏸ - Натисніть для паузи
- ⏮ - Натисніть для прискороного перегляду у зворотному напрямку
- ⏭ - Натисніть для прискороного перегляду
- ⏮ - Натисніть, щоб перейти до попереднього відеофайла
- ⏭ - Натисніть, щоб перейти до наступного відеофайла
- - Стоп
- 🔄 - Повтор всього
- 🔄 - Режим повтору А-В. Натисніть ОК один раз, вибравши точку А; натисніть ОК вибравши точку В.
- 📄 - Показ відеофайлів, включених до списку відтворення
- 📄 - Інформація про зображення: дозвіл, розмір, і т. п.
- ▶ - Уповільнене відтворення. Натисніть «Play» для повернення до нормальної швидкості
- ▶ - Покадрове відтворення. Натисніть «Play» для повернення до нормальної швидкості
- 🕒 - Перехід до позначки часу і подальшого відтворення з цієї точки
- 🔍 - Збільшити відеозображення
- 📏 - Зменшити відеозображення
- 📏 - Зміна співвідношення сторін (пропорцій) відеозображення

USB МУЛЬТИМЕДІА

USB ФОТО

1. Запишіть на USB накопичувач необхідні цифрові фото (підтримувані формати див. у таблиці)
2. Вимкніть телевізор.
3. Вставте USB накопичувач в USB порт
4. Увімкніть телевізор
5. На пульті дистанційного керування натисніть кнопку SOURCE, за допомогою кнопок ▲▼ оберіть пункт USB, та натисніть ОК.
6. Кнопками ◀▶ оберіть піктограму "ФОТО", та натисніть ОК.
7. Оберіть том "С" та натисніть ОК.

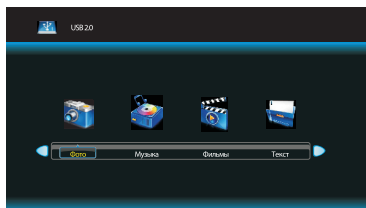

На екрані з'являться піктограми записаних на накопичувач фото

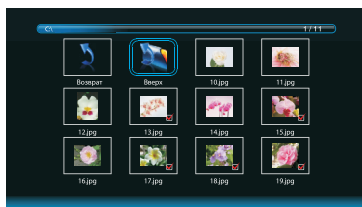

8. Виберіть потрібний файл за допомогою кнопки пульта ДУ ▲▼◀▶, і натисніть ОК для перегляду.



Призначення піктограм додаткового екранного меню

- ⏸ - Натисніть для паузи
- ⏮ - Натисніть, щоб перейти до попереднього зображення
- ⏭ - Натисніть, щоб перейти до наступного зображення
- - Стоп
- 🔄 - Повтор всього
- 🎵 - Встановлення фонової музики під час відтворення. Музичні файли повинні бути в одній папці з фотографіями або їх сполучати можна створити плейлистом до запуску відтворення фотографій.
- 🖼 - Показ фотографій, включений до списку відтворення
- ⓘ - Інформація про зображення
- 🕒 - Обертання зображення за годинниковою стрілкою
- 🕒 - Обертання зображення проти годинникової стрілки
- 🔍 - Збільшити зображення
- 🔍 - Зменшити зображення

USB МУЛЬТИМЕДІА

USB МУЗИКА

1. Запишіть на USB накопичувач необхідні музичні файли (підтримувані формати див. у таблиці)
2. Вимкніть телевізор.
3. Вставте USB накопичувач в USB порт
4. Увімкніть телевізор
5. На пульті дистанційного керування натисніть кнопку SOURCE, за допомогою кнопок ▲▼ оберіть пункт USB, та натисніть **OK**.
6. Кнопками ◀▶ оберіть піктограму "МУЗИКА", та натисніть **OK**.

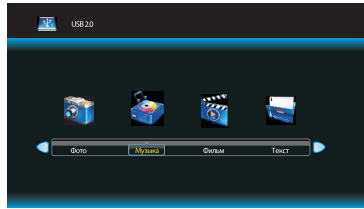

7. Оберіть том "С" та натисніть **OK**.
На екрані з'являться піктограми файлів, що записані на накопичувачі.



8. Оберіть необхідний файл, за допомогою кнопок пульта ДУ ▲▼◀▶, та натисніть **OK** для відтворення.

Під час відтворення музики Ви можете керувати процесом за допомогою "Додаткового екранного меню". Щоб визвати "Додаткове екранне меню" натисніть кнопку "INFO" на пульті ДУ. В нижній частині екрану з'явиться зображення додаткового меню. За допомогою кнопок пульта ДУ ▲▼◀▶ Ви можете вибрати необхідну піктограму "Додаткового екранного меню"



Назначення піктограм додаткового екранного меню

- ⏸ - Натисніть для паузи
- ⏮ - Натисніть для перемотування назад
- ⏭ - Натисніть для перемотування вперед
- ⏪ - Натисніть, щоб перейти до попередньої композиції
- ⏩ - Натисніть, щоб перейти до наступної композиції
- ⏹ - Стоп
- 🔄 - Відтворення, включених до списку файлів
- ℹ - Інформація про файл
- ⌚ - Перехід до позначки часу і подальшого відтворення з цієї точки

КРИТЕРІЇ ВИЗНАЧЕННЯ НЕСПРАВНОСТІ РК-МАТРИЦІ

DEX докладає всіх зусиль, для створення високоякісних виробів, використовуючи найкращі комплектуючі частини і піддаючи виріб суворому вихідному контролю якості. Зважаючи на особливості використаних в РК телевізорах технологій, матриця телевізора, що складається з кількох мільйонів окремих частин, іноді може мати окремі дефекти на рівні таких елементів.

Для оцінки дефектів використовують наступні визначення:

Дефектна точка - це непрацююча точка на екрані одного з кольорів (червоного, зеленого або синього), що складають піксель зображення;

Дефект точки може проявлятися у вигляді яскравої (постійно світиться) або темної (постійно не світиться) точки;

Суміжна пара дефектних точок - це дві однакові (дві яскраві або дві темні), дефектні точки відстань між якими менш 15 мм;

Несправною вважається РК - матриця телевізора якщо:

- має більше 5 яскравих або більше 5 темних точок ;
- має більше 2-х пар суміжних дефектних точок;
- має дефектні рядки або смуги;

Телевізор, РК-матриця якого не виходить за межі вищевказаних критеріїв, вважається справним.

ВИРІШЕННЯ ПРОБЛЕМ

Признак несправності	Дії по усуненню несправності
РК телевізор не вмикається, індикатор живлення не світиться.	<ul style="list-style-type: none"> • Перевірте надійність підключення кабелю живлення
Зображення мерехтить, нестабільне або присутні спотворення.	<ul style="list-style-type: none"> • Перевірте правильність підключення відео кабеля до відповідного роз'єму • Перевірте відповідність вхідного сигналу вимогам даного приладу
Немає звуку	<ul style="list-style-type: none"> • Перевірте правильність підключення аудіо кабеля до відповідного роз'єму. • Перевірте встановлений рівень гучності • Натисніть кнопку MUTE на пульті. Можливо, дана функція була активована раніше.
Звук спотворений	<ul style="list-style-type: none"> • Приймійте від телевізора всі близько розташовані джерела радіочастотного випромінення.
Пульст дистанційного керування не працює.	<ul style="list-style-type: none"> • Націлюйте пульст ДУ точно на сенсор РК-телевізора з відстані не більше 5 метрів • Перевірте працездатність батарейок, при необхідності замініть їх. • Перевірте, чи не засмічений передавач пульста ДУ або сенсор РК телевізора та чи немає між ними завад.

ТЕХНІЧНІ ХАРАКТЕРИСТИКИ

Дисплей	Модель	LE-3290
	Діагональ (дюйм)	32
	Тип	TFT, LED підсвітка
	Співвідношення сторін	16:9
	Кут огляду по горизонталі (°)	178°
	Роздільча здатність	1920 x 1080
	Час відгуку (мс)	5
	Яркість (Кд/м²)	360
	Дин. контрастність	15 000:1
	Кількість кольорів (млн)	16,7
Входи	Композитний відео	1
	HDMI	2
	VGA/PC	1
	SCART	1
	USB	1
	Аудіо стереофонічний RCA	1
	Аудіо PC (Миніджек)	1
Антенна RF (75 Ом тип IEC)	1	
Виходи	Наушники	1
Система кольору	ТВ тюнер	PAL, SECAM
	Відео входи	PAL, SECAM, NTFS 3.58, NTSC 4.43
Система звуку	ТВ тюнер	DK, I, BG, L, L'
Живлення	Вхідна напруга (В, Гц)	- 180 - 240, 50/60
Енергоспоживання	Робочий режим (Вт)	≤ 110
	Режим очікування (Вт)	< 1
Вимоги до оточуючого середовища	Температура при експлуатації (°, C)	+ 5.....+35
	Вологість при експлуатації (%)	20.....85
	Температура при збереганні (°, C)	- 20.....+ 60
	Вологість при збереганні (%)	10.....90
Розміри (без підставки)	Ширина, висота, глибина (мм)	775 x 490 x 47

* Технічні характеристики, дизайн та алгоритм роботи пристрою можуть бути змінені без попередження.

СОДЕРЖАНИЕ

ИНСТРУКЦИЯ ПО МЕРАМ БЕЗОПАСНОСТИ	23
ОСОБЕННОСТИ ИЗДЕЛИЯ	24
КОМПЛЕКТАЦИЯ	24
РАСПОЛОЖЕНИЕ ОРГАНОВ УПРАВЛЕНИЯ	25
ПОДКЛЮЧЕНИЕ	28
ОСНОВНЫЕ ОПЕРАЦИИ	31
ВКЛЮЧЕНИЕ/ВЫКЛЮЧЕНИЕ	31
РЕЖИМ ОЖИДАНИЯ	31
ВЫБОР ИСТОЧНИКА СИГНАЛА	31
ОПЕРАЦИИ В ОСНОВНОМ МЕНЮ	31
НАСТРОЙКИ КАНАЛОВ	32
НАСТРОЙКИ ПАРАМЕТРОВ ЗВУКА	33
НАСТРОЙКА ДОПОЛНИТЕЛЬНЫХ ПАРАМЕТРОВ	33
НАСТРОЙКА ПАРАМЕТРОВ ИЗОБРАЖЕНИЯ ПРИ ПОДКЛЮЧЕНИИ К КОМПЬЮТЕРУ	34
USB МУЛЬТИМЕДИА	35
ФОРМАТЫ USB МУЛЬТИМЕДИА	35
USB ВИДЕО	35
USB ФОТО	37
USB МУЗЫКА	38
ПРОЧЕЕ	39
КРИТЕРИИ ОПРЕДЕЛЕНИЯ НЕИСПРАВНОСТИ ЖК-МАТРИЦЫ	39
УСТРАНЕНИЕ НЕПОЛАДОК	39
ТЕХНИЧЕСКИЕ ХАРАКТЕРИСТИКИ	40

ВВЕДЕНИЕ

ИНСТРУКЦИЯ ПО МЕРАМ БЕЗОПАСНОСТИ



Символ Опасности

Напоминание пользователю о высоком напряжении.



Символ Предупреждения

Напоминание пользователю о проведении всех действий в соответствии с инструкциями.

ВНИМАНИЕ:

ВО ИЗБЕЖАНИЕ ПОВРЕЖДЕНИЯ, ВОЗГОРАНИЯ УСТРОЙСТВА ИЛИ ПОРАЖЕНИЯ ЭЛЕКТРИЧЕСКИМ ТОКОМ НЕ ДОПУСКАЙТЕ ПОПАДАНИЯ УСТРОЙСТВА ПОД ДОЖДЬ ИЛИ ЭКСПЛУАТАЦИЮ ЕГО В УСЛОВИЯХ ПОВЫШЕННОЙ ВЛАЖНОСТИ.

ПРЕДУПРЕЖДЕНИЯ:

- Перед использованием устройства внимательно ознакомьтесь с настоящим руководством. Сохраните его для использования в будущем.
- Никогда самостоятельно не вскрывайте устройство, это может стать причиной поражения электрическим током, привести к выходу устройства из строя и аннулирует гарантийные обязательства производителя. Для ремонта и технического обслуживания обращайтесь только к квалифицированным специалистам.
- Для электропитания устройства используйте электросеть с надлежащими характеристиками.
- Подключайте устройство только к предназначенным для этого аудиовидеокомпонентам и предназначенными для этого соединительными кабелями.
- Не подвергайте устройство воздействию прямых солнечных лучей, низких и высоких температур, повышенной влажности. Избегайте резких перепадов температуры и влажности. При перемещении устройства из прохладного помещения в теплое и наоборот распакуйте устройство перед началом эксплуатации и подождите 1-2 часа, не включая его.
- Не устанавливайте на устройство посторонние предметы. Оберегайте устройство от ударов, падений, вибрации и иных механических воздействий. Помните - экран устройства хрупок и может быть поврежден даже незначительным усилием.
- Не закрывайте вентиляционные отверстия на задней панели устройства и не устанавливайте его в местах, где нормальное охлаждение устройства во время работы невозможно.
- Не используйте при чистке устройства абразивные материалы и органические соединения (алкоголь, бензин и т. д.). Для чистки корпуса устройства допускается использование небольшого количества нейтрального моющего средства, для чистки экрана используйте сухую мягкую ткань или специальные салфетки, предназначенные для LCD-мониторов.
- Отключайте устройство от сети электропитания и от кабеля телевизионной антенны, если не собираетесь пользоваться им длительное время.

Не оставляйте работающее изделие без присмотра.

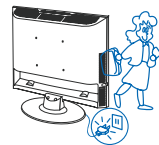
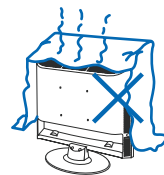
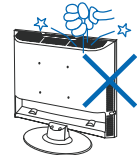
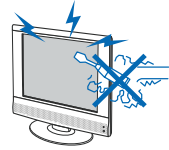

ВВЕДЕНИЕ

- Для подключения устройства к сети электропитания используйте только розетки, оснащенные кабелем заземления.
- Просмотр телепередач рекомендуется проводить при положении регулятора громкости телевизора не более 1/2 от максимального уровня. Длительное прослушивание на более высоком уровне громкости может привести к ухудшению слуха.

Все иллюстрации, приведенные в данной инструкции, являются схематическими изображениями объектов и могут отличаться от их реального внешнего вида.

ОСОБЕННОСТИ ИЗДЕЛИЯ

- LED (светодиодная) подсветка жидкокристаллического экрана
- Высококачественная Full HD цветная TFT-матрица;
- Максимальное разрешение 1920x1080.
- Угол обзора 178° (H); 178° (V)
- Мультисистемный ТВ тюнер с поддержкой NICAM
- Стерефоническая акустическая система 10Вт + 10Вт
- Универсальный цифровой интерфейс HDMI
- USB порт
- Разъем VGA
- Композитный видеовход
- Компонентный видеовход
- Разъем SCART
- Стерефонический аудиовход
- Стерефонический выход на наушники

Телевизор оборудован USB портом, который позволяет воспроизводить медиаинформацию (видео, музыку, фото, текст) с внешних носителей: Флеш и внешних USB жестких дисков. Телевизор поддерживает носители с файловыми системами Hi Speed FS, FAT 32, FAT 16, NTFS (сжатые NTFS файлы не поддерживаются). Форматы файлов см. на стр. 35

КОМПЛЕКТАЦИЯ

LED-телевизор	1 шт.
Подставка для телевизора	1 шт.
Пульт дистанционного управления	1 шт.
Универсальный шнур	1 шт.
Сетевой шнур	1 шт.
Батарейка	2 шт.
Инструкция по эксплуатации	1 шт.
Гарантийный талон	1 шт.

РАСПОЛОЖЕНИЕ ОРГАНОВ УПРАВЛЕНИЯ

ПАНЕЛЬ УПРАВЛЕНИЯ ТВ

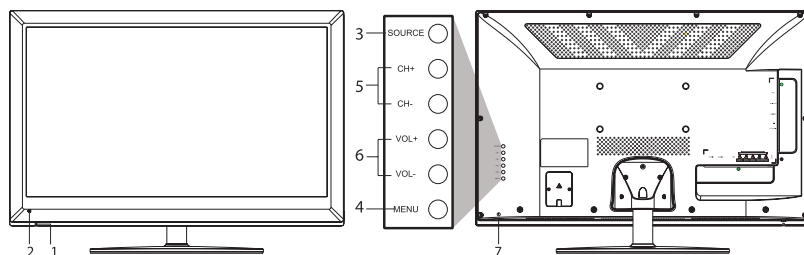

1. Светодиодный индикатор рабочего режима

2. Датчик инфракрасных лучей ДУ телевизора

3. SOURCE: кнопка выбора источника сигнала

4. Клавиша MENU

Нажмите клавишу MENU один раз для вывода системного меню на экран. Нажмите клавишу MENU еще раз, для того чтобы скрыть системное меню.

5. Клавиши CH +/CH -

Переключение каналов в прямом и обратном

направлении. Перемещение и выбор ТВ меню

6. Клавиши VOL +/VOL -

Увеличение/уменьшение громкости. Изменение значений параметров в режиме меню.

7. Клавиша 

Включение/Выключение питания

ЗАДНЯЯ ПАНЕЛЬ

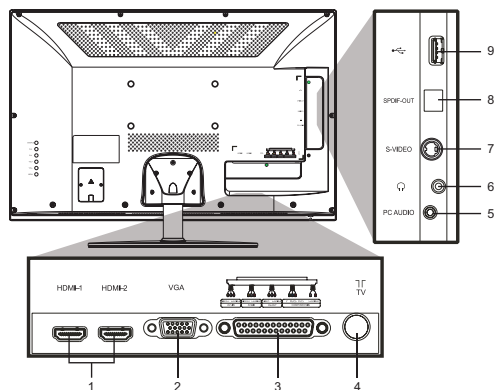

1. Разъемы высокой четкости HDMI

2. Видеовход VGA

3. Универсальный порт

4. Разъем для подключения антенны

5. Линейный аудиовход (PC)

6. Стерефонический аудиовыход на наушники

7. S-Video разъем

8. SPDIF выход

9. Порт USB

РАСПОЛОЖЕНИЕ ОРГАНОВ УПРАВЛЕНИЯ

ПУЛЬТ ДИСТАНЦИОННОГО УПРАВЛЕНИЯ

1. **Кнопка POWER**
Включение/выключение ТВ.
2. **Цифровые клавиши**
Ввод номера программы.
3. **Кнопка SMART S**
Выбор режима звука.
4. **Курсор**
Выбор опций меню и изменение их значений
5. **Кнопка + VOL -**
Увеличение/уменьшение громкости.
6. **Кнопка INFO**
Ввод на экран информации.
7. **Кнопка TIME**
Включение таймера автовыключения.
8. **Кнопка COLOR**
Выбор цветовой температуры.
9. **Кнопка PLAY**
Нажмите, чтобы начать воспроизведение
10. **Кнопка PAUSE**
Нажмите, чтобы перейти в режим паузы
11. **Кнопка PREV**
Нажмите, чтобы перейти к предыдущему разделу.
12. **Кнопка NEXT**
Нажмите, чтобы перейти к следующему разделу.
13. **Кнопка REV**
Нажмите, чтобы выполнить ускоренный просмотр назад.
14. **Кнопка FWD**
Нажмите, чтобы выполнить ускоренный просмотр вперед.
15. **Кнопка STOP**
Нажмите для остановки воспроизведения.
16. **Кнопка ROTATE**
Нажмите для переворота изображения.
17. **Кнопка P/N**
Выбор системы цветности ТВ.
18. **Кнопка AUDIO**
Переключение моно-стерео (опционально).
19. **Кнопка ↶**
Возврат к предыдущему каналу.
20. **Кнопка 16:9**
Переключение формата изображения
21. **Кнопка SOURCE**
Выбор входа для внешнего источника аудио и видео сигнала.
22. **Кнопка + CH -**
Последовательное переключение каналов в прямом и обратном направлении.
23. **Кнопка MENU**
Вывод системного меню на экран.
24. **Кнопка OK**
Выбор и подтверждение в режиме отображения системного меню.
25. **Кнопка SMART P**
Выбор режима изображения.

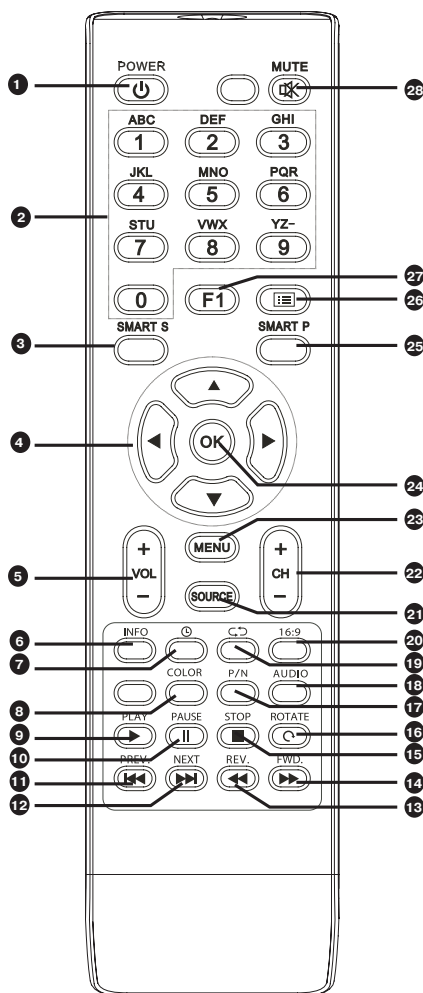

26. **Кнопка [Menu Icon]**
Сканирование настроенных программ.
27. **Кнопка F1**
Стоп-кадр.
28. **Кнопка MUTE**
Включение/выключение звука.

РАСПОЛОЖЕНИЕ ОРГАНОВ УПРАВЛЕНИЯ

УСТАНОВКА БАТАРЕЙ В ПУЛЬТ ДИСТАНЦИОННОГО УПРАВЛЕНИЯ

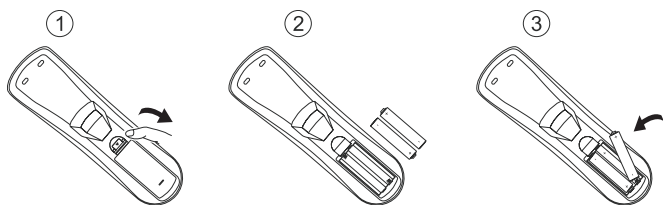

1. Откройте крышку на пульте дистанционного управления.

2. Установите батарейки, соблюдая полярность.

3. Закройте крышку.

ПРИМЕНЕНИЕ ПУЛЬТА ДИСТАНЦИОННОГО УПРАВЛЕНИЯ

При применении пульта дистанционного управления убедитесь, что угол отклонения пульта от воображаемого перпендикуляра к датчику инфракрасных лучей на передней панели не превышает 30 градусов и расстояние до устройства не превышает 5 метров.

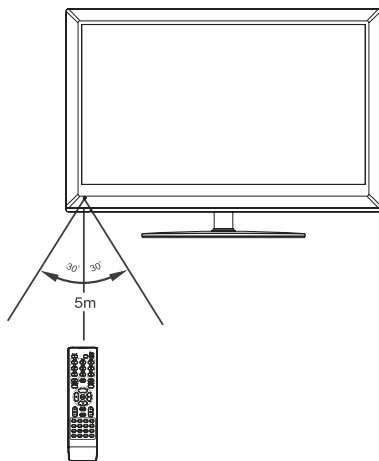

Предостережения:

- Избегайте попадания прямых солнечных лучей на датчик инфракрасных лучей на передней панели устройства.
- Своевременно заменяйте батарейки в пульте дистанционного управления.
- Не роняйте пульт дистанционного управления и старайтесь оберегать его от воздействия влаги.

ПОДКЛЮЧЕНИЕ

Внимание!

Перед подключением убедитесь, что все компоненты выключены.

Внимательно прочтите инструкцию по подключению. В случае необходимости обратитесь к иллюстрациям.

Не подключайте сетевой шнур телевизора к сетевой розетке и не закрепляйте телевизор на стене до выполнения всех подключений

Подключите антенну к соответствующему разъему на задней панели телевизора.

Перед включением телевизора в сеть, подсоедините все необходимое оборудование.

Нажмите клавишу POWER, для того чтобы включить телевизор.

ПОДКЛЮЧЕНИЕ К DVD-ПЛЕЕРУ

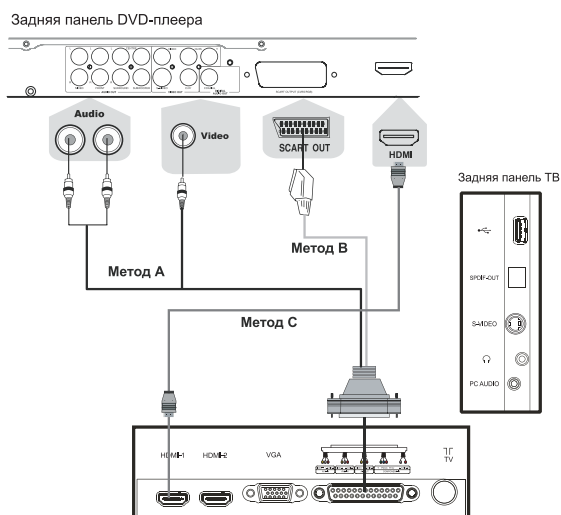

Для того чтобы получить изображение лучшего качества, воспользуйтесь подключением через HDMI.

1. **Метод А.** Для подключения через композитные аудио-видео разъемы используйте универсальный аудио-видео кабель (идет в комплект). Соедините соответствующие RCA контакты DVD-плеера и универсального разъема на задней панели ТВ.

Метод В. Для подключения через разъем SCART используйте универсальный аудио-видео кабель (идет в комплект). Соедините соответствующие SCART контакты DVD-плеера и универсального разъема на задней панели ТВ.

Метод С. Для приема изображения высокого разрешения используйте разъем HDMI для подключения к телевизору. Использовать дополнительный аудиокабель не нужно.

2. Перед включением телевизора в сеть подсоедините все необходимое оборудование.

3. Нажмите клавишу POWER, для того чтобы включить телевизор.

4. Для выбора источника сигнала воспользуйтесь клавишей SOURCE на передней панели или на пульте ДУ.

Подключения следует проводить при выключенном оборудовании.

ПОДКЛЮЧЕНИЕ

ПОДКЛЮЧЕНИЕ К ДРУГИМ УСТРОЙСТВАМ

Внимательно прочтите инструкцию по подключению. В случае необходимости обратитесь к иллюстрациям.

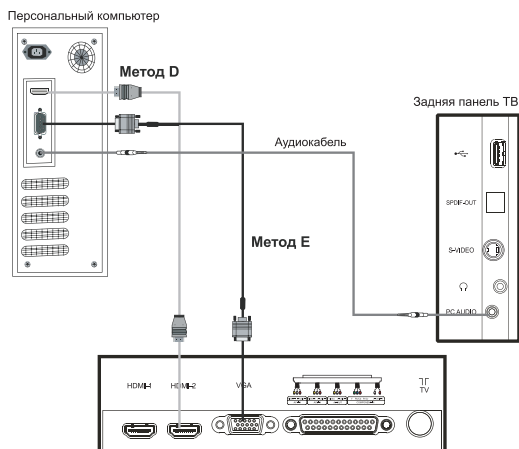

Метод D. Если Ваш персональный компьютер оборудован цифровым видеовыходом DVI, воспользуйтесь специальным переходником HDMI-DVI для подключения к телевизору с помощью кабеля HDMI. При подключении через переходник HDMI-DVI нужно также соединить аудиоразъемы персонального компьютера и телевизора при помощи аудиокабеля.

Метод E. Если Ваш персональный компьютер оборудован разъемом VGA, используйте специальный кабель VGA-HDMI для подключения к телевизору. Используйте аудиокабель для подключения к аудиовходу телевизора.

Подключения следует проводить при выключенном оборудовании.

ПОДКЛЮЧЕНИЕ

ПОДКЛЮЧЕНИЕ К СПУТНИКОВЫМ РЕСИВЕРАМ И ЦИФРОВЫМ ТЕЛЕВИЗИОННЫМ ТЮНЕРАМ

Внимательно прочтите инструкцию по подключению. В случае необходимости обратитесь к иллюстрациям.

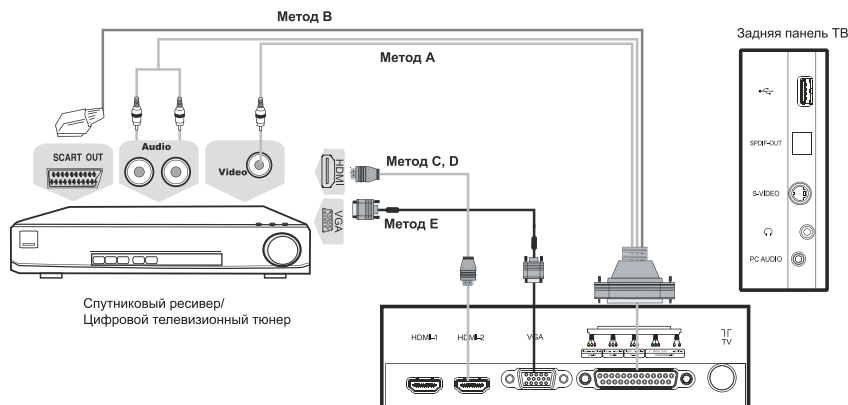

Метод А. Метод А. Для подключения через композитные аудио-видео разъемы используйте универсальный аудио-видео кабель (идет в комплект). Соедините соответствующие RCA контакты устройства и универсального разъема на задней панели ТВ.

Метод В. Для подключения через разъем SCART используйте универсальный аудио-видео кабель (идет в комплект). Соедините соответствующие SCART контакты устройства и универсального разъема на задней панели ТВ.

Метод С. Для приема каналов высокого разрешения используйте разъем HDMI для подключения к телевизору.

Метод D. Если Ваш ресивер оборудован цифровым видеовыходом DVI, воспользуйтесь специальным переходником HDMI-DVI для подключения к телевизору с помощью кабеля HDMI. При подключении через переходник HDMI-DVI нужно также соединить аудио разъемы ресивера и телевизора при помощи аудио кабеля.

Метод E. Если ваш ресивер оборудован VGA разъемом, используйте специальный кабель VGA-VGA для подключения к телевизору. Используйте аудио кабель для подключения к аудиовходу телевизора.

Подключения следует проводить при выключенном оборудовании.

ОСНОВНЫЕ ОПЕРАЦИИ

ВКЛЮЧЕНИЕ/ВЫКЛЮЧЕНИЕ

Вставьте вилку сетевого шнура в розетку и нажмите **⏻** кнопку включения сетевого питания. Затем нажмите кнопку POWER на пульте ДУ

РЕЖИМ ОЖИДАНИЯ

Нажмите кнопку POWER на пульте ДУ, чтобы переключить телевизор в режим ожидания (дежурный режим)

Обратите внимание:

1. Телевизор автоматически переходит в дежурный режим, если в течении 5 минут отсутствует входной сигнал.
2. Телевизор автоматически переходит в дежурный режим, если истекло время установленного таймером отключения.
3. Отключайте ТВ с помощью сетевого выключателя, если не будете пользоваться телевизором в течении длительного времени.

ВЫБОР ИСТОЧНИКА СИГНАЛА

1. Нажмите клавишу SOURCE - на экране отобразится меню выбора источника сигнала.
2. Клавишами **▲ ▼** выберите необходимый источник.
3. Нажмите клавишу **OK** для подтверждения.



ОПЕРАЦИИ В ОСНОВНОМ МЕНЮ

Нажмите кнопку «Меню» на пульте ДУ или на панели управления для вызова главного меню.

1. Нажмите **◀/▶** на ПДУ или «VOL+ /VOL-» на панели управления для выбора одного из пяти подменю: Pictures (Изображение), Sound (Звук), OSD (Настройки), TV (телевиденье).
2. Нажмите **▼** на ПДУ или «CH-» на панели управления телевизора для входа в выбранное подменю.
3. Нажмите **▼/▲** на ПДУ или «CH+/CH-» на панели управления для выбора необходимой опции меню.
4. Нажмите **◀/▶** на ПДУ или «VOL+ /VOL-» на панели управления телевизором, чтобы произвести настройку опции.
5. Чтобы выйти из главного меню или перейти в предыдущий (старший) уровень меню, нажмите кнопку «MENU» на ПДУ.
6. Если изменения настроек, которые Вы пытаетесь внести, не могут быть сделаны в текущем режиме работы телевизора, то они будут скрыты и в меню примут серый цвет.
7. Все настройки даны в соответствии с режимом приема телевизионных сигналов, аналогично настройке производятся в других режимах работы телевизора.

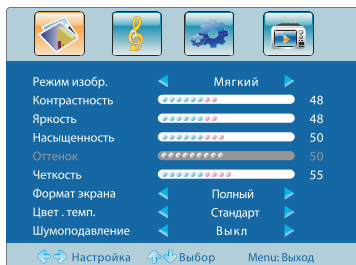

ОСНОВНЫЕ ОПЕРАЦИИ

НАСТРОЙКИ КАНАЛОВ

Нажмите кнопку MENU на пульте дистанционного управления.

С помощью кнопок ◀ ▶ выберите пиктограмму 

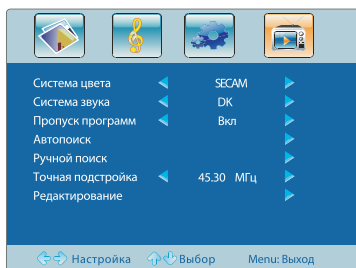

В данном меню будут доступны настройки:

- Автопоиск
- Ручной поиск
- Точная подстройка

После выбора подменю «Автопоиск» нажмите клавишу ▶ или «VOL+».

Для остановки автопоиска нажмите кнопку «Menu», при этом будет отображен текущий канал и частота, а все программы будут сохранены автоматически.

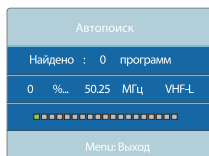

После выбора подменю «Ручной поиск» стрелками ◀/▶ выберите номер канала, как точку отсчета ручного поиска. Далее навигационными стрелками ▲/▼ выберите «Поиск». Нажимая влево/вправо (◀/▶) задайте направление поиска от начального канала. Используйте клавишу «Menu» для выхода из процедуры.

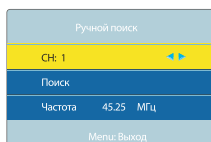

После выбора подменю «Точная подстройка» нажмите клавишу ◀/▶ или VOL+/VOL- на передней панели. Увеличьте/уменьшите пойманную частоту канала для достижения наилучшего приема телепрограммы.

Также с помощью подменю «Редактирование» Вы можете сортировать найденные каналы.

ОСНОВНЫЕ ОПЕРАЦИИ

НАСТРОЙКИ ПАРАМЕТРОВ ЗВУКА

Нажмите кнопку MENU на пульте дистанционного управления и выберите кнопками ◀ / ▶ пиктограмму 

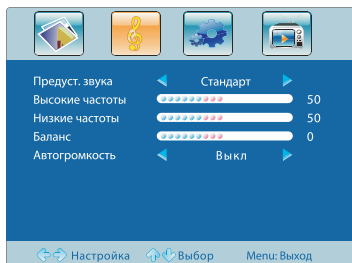

С помощью кнопок ▲▼◀▶ Вы можете выбрать предустановки звука:

- Стандарт
- Музыка
- Фильм
- Пользовательский

С помощью кнопок ▲▼◀▶ в подменю «Пользовательский» Вы можете установить свои параметры звука

НАСТРОЙКА ДОПОЛНИТЕЛЬНЫХ ПАРАМЕТРОВ

Нажмите кнопку MENU на пульте дистанционного управления и выберите пиктограмму 

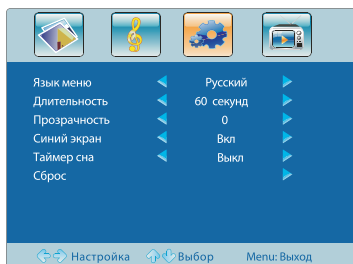

С помощью кнопок ▲▼◀▶ Вы можете перейти к подменю и настроить:

- Язык меню;
- Страну;
- Длительность отображения меню;
- Выбрать режим "Синего экрана" при отсутствии телесигнала, и др.
- Выставить таймер отключения ТВ
- Сброс настроек на заводские параметры

ОСНОВНЫЕ ОПЕРАЦИИ

НАСТРОЙКА ПАРАМЕТРОВ ИЗОБРАЖЕНИЯ ПРИ ПОДКЛЮЧЕНИИ К КОМПЬЮТЕРУ

1. Нажмите клавишу SOURCE - на экране отобразится меню выбора видеовыхода.
2. Клавишами ▲▼ выберите VGA или HDMI (в зависимости от выбранного Вами способа подключения).
3. Нажмите клавишу ОК для подтверждения.

Нажмите кнопку MENU на пульте дистанционного управления. Выберите подменю с пиктограммой  и с помощью кнопок ▲▼◀▶ произведите настройку необходимых параметров изображения.

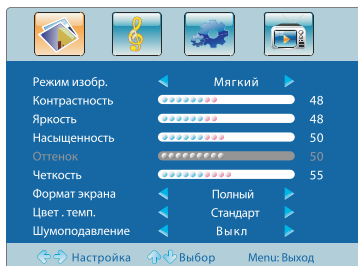

USB МУЛЬТИМЕДИА

Телевизор оборудован USB портом, который позволяет воспроизводить медиаинформацию (видео, музыку, фото, текст) с внешних носителей: Флеш и внешних USB жестких дисков. Телевизор поддерживает носители с файловыми системами Hi Speed FS, FAT 32, FAT 16, NTFS (сжатые NTFS файлы не поддерживаются).

Форматы USB мультимедиа

Медиа	Расширение файла	Кодеки	
		Видео	Аудио
Видео	.avi	MJPEG / Xvid / MPEG-2 / MPEG-4 / H.264	MP3 / WMA / AAC / MP2 / PCM
	.mp4	MPEG-2 / MPEG-4 / H.264	
	.ts / .trp	MPEG-2 / H.264	
	.mkv / .mov	MPEG-4 / H.264	
	.mpg	MPEG-1 / MPEG-2	
	.dat	MPEG-1	
	.vob	MPEG-2	
	.rm / .rmvb	RV8 / RV9 / RV10	
Звук	.mp3	--	MP3
	.wma	--	WMA
	.m4a / .aac	--	AAC
Фото	.jpg / .jpeg	Progressive JPEG	
		Baseline JPEG	
	.bmp	--	
	.png	non-Interlaced	
Interlaced			

USB ВИДЕО

1. Запишите на USB накопитель необходимую информацию (поддерживаемые форматы см. в таблице)
2. Выключите телевизор.
3. Вставьте USB накопитель в USB порт
4. Включите телевизор
5. На пульте дистанционного управления нажмите кнопку SOURCE, с помощью кнопок ▲ ▼ выберите пункт USB, и нажмите ОК.
6. Кнопками ◀ ▶ выберите программу "ФИЛЬМ", и нажмите ОК.
7. Выберите том "С" и нажмите ОК.

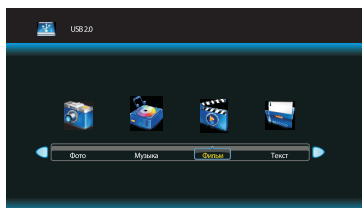

USB МУЛЬТИМЕДИА

На экране появятся пиктограммы записанных на накопитель видеофайлов



8. Выберите нужный файл с помощью кнопки пульта ДУ ▲ ▼ ◀ ▶, и нажмите ОК для предварительного просмотра.
9. Во время предварительного просмотра в правой части экрана будет размещено информационное окно, в котором Вы можете увидеть параметры видеофайла.
10. Для полноэкранного просмотра нажмите ► на пульте ДУ
11. Во время просмотра видео, Вы можете руководить процессом воспроизведения с помощью "Дополнительного экранного меню". Чтобы вызвать "Дополнительное экранное меню" нажмите кнопку "INFO" на пульте ДУ. В нижней части экрана появится отображение дополнительного экранного меню. С помощью кнопок пульта ДУ ▲ ▼ ◀ ▶ Вы можете выбрать нужную пиктограмму "Дополнительного экранного меню".

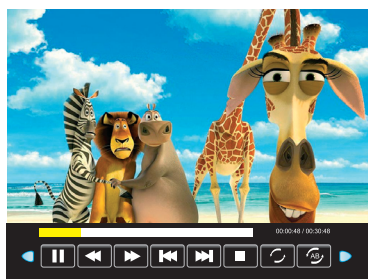

Назначения пиктограмм дополнительного экранного меню

- ⏸ - Нажмите для паузы.
- ⏮ - Нажмите для ускоренного просмотра в обратном направлении
- ⏭ - Нажмите для ускоренного просмотра
- ⏮ - Нажмите, чтобы перейти к предыдущему видеофайлу
- ⏭ - Нажмите, чтобы перейти к следующему видеофайлу
- - Стоп
- 🔄 - Повтор всего
- ⏮ - Режим повтора A-B. Нажмите ОК один раз, выбрав точку A; нажмите ОК выбрав точку B.
- 📄 - Показ видеофайлов, включенных в список воспроизведения
- ⓘ - Информация об изображении: разрешение, размер, и т. п.
- ⏮ - Замедленное воспроизведение. Нажмите «Play» для возврата к нормальной скорости
- ⏭ - Покадровое воспроизведение. Нажмите «Play» для возврата к нормальной скорости
- 🕒 - Переход к отметке времени и последующего воспроизведения с этой точки
- 🔍 - Увеличить видеоизображение
- 📏 - Уменьшить видеоизображение
- 🔄 - Изменение соотношения сторон (пропорций) видеоизображения

USB МУЛЬТИМЕДИА

USB ФОТО

1. Запишите на USB накопитель необходимые цифровые фото (поддерживаемые форматы см. в таблице)
2. Выключите телевизор.
3. Вставьте USB накопитель в USB порт
4. Включите телевизор
5. На пульте дистанционного управления нажмите кнопку SOURCE, с помощью кнопок ▲▼ выберите пункт USB, и нажмите ОК.
6. Кнопками ◀▶ выберите программу "ФОТО", и нажмите ОК.
7. Выберите том "С" и нажмите ОК.

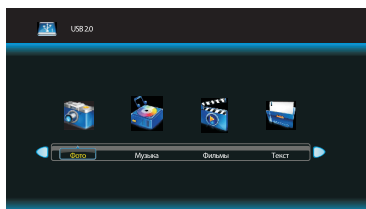

На экране появятся пиктограммы записанных на накопитель фото

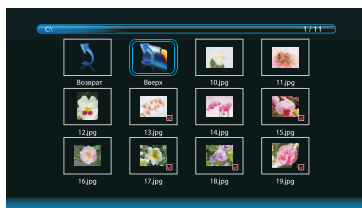

8. Выберите нужный файл с помощью кнопки пульта ДУ ▲▼◀▶, и нажмите ОК для предварительного просмотра.



Назначения пиктограмм дополнительного экранного меню

- ▶▶ - Нажмите для паузы.
- ◀ - Нажмите, чтобы перейти к предыдущему изображению
- ▶ - Нажмите, чтобы перейти к следующему изображению
- - Стоп
- ↻ - Повтор всего
- 🎵 - Установка фоновой музыки во время воспроизведения. Музыкальные файлы должны быть в одной папке с фотографиями или же их сначала можно создать плейлистом до запуска воспроизведения фотографий.
- 🖼️ - Показ фотографий, включенный в список воспроизведения
- ℹ️ - Информация об изображении: разрешение, размер, и т. п.
- 🔄 - Вращение изображения по часовой стрелке
- 🔄 - Вращение изображения против часовой стрелки
- 🔍 - Увеличить изображение
- 🔍 - Уменьшить изображение

USB МУЛЬТИМЕДИА

USB МУЗЫКА

1. Запишите на USB накопитель необходимые музыкальные фото (поддерживаемые форматы см. в таблице)
2. Выключите телевизор.
3. Вставьте USB накопитель в USB порт
4. Включите телевизор
5. На пульте дистанционного управления нажмите кнопку SOURCE, с помощью кнопок ▲▼ выберите пункт USB, и нажмите ОК.
6. Кнопками ◀▶ выберите программу "МУЗЫКА", и нажмите ОК.
7. Выберите том "С" и нажмите ОК.



7. Выберите том "С" та нажмите ОК.

На экране появятся пиктограммы файлов, которые записаны на накопитель.



8. Выберите нужный файл с помощью кнопки пульта ДУ ▲▼◀▶, и нажмите **OK** для предварительного просмотра.

Во время просмотра фото, Вы можете руководить процессом воспроизведения с помощью "Дополнительного экранного меню". Чтобы вызвать "Дополнительное экранное меню" нажмите кнопку "INFO" на пульте ДУ. В нижней части экрана появится отображение дополнительного экранного меню. С помощью кнопок пульта ДУ ▲▼◀▶ Вы можете выбрать нужную пиктограмму "Дополнительного экранного меню".



Назначения пиктограмм дополнительного экранного меню

- ⏸ - Нажмите для паузы.
- ⏮ - Нажмите для перемотки назад
- ⏭ - Нажмите для перемотки вперед
- ⏪ - Нажмите, чтобы перейти к предыдущей композиции
- ⏩ - Нажмите, чтобы перейти к следующей композиции
- - Стоп
- 📺 - Воспроизведение, включенных в список файлов
- ℹ - Информация о файле
- ⌚ - Переход к отметке времени и последующего воспроизведения с этой точки

ПРОЧЕЕ

КРИТЕРИИ ОПРЕДЕЛЕНИЯ НЕИСПРАВНОСТИ ЖК-МАТРИЦЫ

DEX прилагает все усилия для создания высококачественных изделий, используя лучшие комплектующие части и подвергая изделия строгому выходному контролю качества. Ввиду особенностей используемых в ЖК телевизорах технологий, матрица телевизора, состоящая из нескольких миллионов отдельных элементов, иногда может иметь отдельные дефекты на уровне таких элементов.

Для оценки дефектов ЖК - матрицы, используют следующие определения:

Дефектная точка - это неработающая точка на экране одного из цветов (красного, зеленого или синего), составляющих пиксель изображения;

Дефект точки может проявляться в виде яркой (постоянно светящейся) или темной (постоянно не светящейся) точки;

Смежная пара дефектных точек - это две одинаковые (две яркие или две темные) дефектные точки, расстояние между которыми менее или равняется 15 мм;

Неисправной считается ЖК - матрица телевизора если:

- имеет более 5 ярких или более 5 темных точек;
- имеет более 2 - х пар смежных дефектных точек;
- имеет дефектные строки или полосы.

Телевизор, ЖК - матрица которого не выходит за пределы вышеуказанных критериев, считается исправным.

УСТРАНЕНИЕ НЕПОЛАДOK

Признак неисправности	Действия по устранению неисправности
ЖК–телевизор не включается, индикатор питания не горит.	<ul style="list-style-type: none">• Проверьте надежность подключения кабеля электропитания.
Изображение мерцает, нестабильно или присутствуют помехи.	<ul style="list-style-type: none">• Проверьте правильность подключения видеокабеля к соответствующему разъему.• Проверьте, соответствует ли входящий сигнал требованиям данного устройства.
Нет звука.	<ul style="list-style-type: none">• Проверьте правильность подключения аудиокабеля к соответствующему разъему.• Проверьте текущий уровень громкости.• Нажмите кнопку MUTE на пульте ДУ. Возможно, данная функция была активирована ранее.
Звуковые помехи.	<ul style="list-style-type: none">• Уберите от ЖК–телевизора все близко расположенные источники радиочастотного излучения.
Пульт дистанционного управления не работает.	<ul style="list-style-type: none">• Направьте пульт ДУ точно на сенсор ЖК–телевизора с расстояния не более 6 метров.• Проверьте работоспособность батареек, при необходимости замените их.• Проверьте, не загрязнен ли передатчик пульта управления или сенсор ЖК–телевизора и не находятся ли между ними какие-либо препятствия.

ТЕХНИЧЕСКИЕ ХАРАКТЕРИСТИКИ

Дисплей	Модель	LE-3290
	Диагональ (дюйм)	32
	Тип	TFT, LED подсветка
	Соотношения сторон	16:9
	Угол обзора по горизонтали (°)	178°
	Максимальное разрешение	1920 x 1080
	Время отклика (мс)	5
	Яркость (Кд/м ²)	360
	Дин. контрастность	15 000:1
Входы	Количество цветов (млн)	16,7
	Видео Комозитный	1
	HDMI	2
	VGA/PC	1
	SCART	1
	USB	1
	Аудио стереофонический RCA	1
	Аудио PC (Миниджек)	1
Выходы	Антенна RF (75 Ом тип IEC)	1
	Наушники	1
Система цвета	ТВ тюнер	PAL, SECAM
	Видеовходы	PAL, SECAM, NTFS 3.58, NTSC 4.43
Система звука	ТВ тюнер	DK, I, BG, L, L'
Питание	Напряжение (В, Гц)	- 180 - 240, 50/60
Энергопотребление	Рабочий режим (Вт)	≤ 110
	Режим ожидания (Вт)	< 1
Требования к условиям окружающей среды	Температура при эксплуатации (°, С)	+ 5.....+35
	Влажность при эксплуатации (%)	20.....85
	Температура при хранении (°, С)	- 20.....+ 60
	Влажность при хранении (%)	10.....90
Размеры (без подставки)	Ширина, высота, глубина (мм)	775 x 490 x 47

* Технические характеристики, дизайн и алгоритм работы устройства, могут быть изменены без предварительного уведомления.





www.dex.ua