



Thinking of you
Electrolux



EDH3897SDE

RU	СУШИЛЬНЫЙ БАРАБАН	ИНСТРУКЦИЯ ПО ЭКСПЛУАТАЦИИ	2
UK	СУШИЛЬНИЙ БАРАБАН	ІНСТРУКЦІЯ	29



СОДЕРЖАНИЕ

1. СВЕДЕНИЯ ПО ТЕХНИКЕ БЕЗОПАСНОСТИ.....	3
2. УКАЗАНИЯ ПО БЕЗОПАСНОСТИ.....	6
3. ОПИСАНИЕ ИЗДЕЛИЯ.....	8
4. ПАНЕЛЬ УПРАВЛЕНИЯ.....	9
5. ТАБЛИЦА ПРОГРАММ.....	10
6. РЕЖИМЫ.....	13
7. ПАРАМЕТРЫ.....	15
8. ПЕРЕД ПЕРВЫМ ИСПОЛЬЗОВАНИЕМ.....	16
9. ЕЖЕДНЕВНОЕ ИСПОЛЬЗОВАНИЕ.....	17
10. ПОЛЕЗНЫЕ СОВЕТЫ.....	18
11. УХОД И ОЧИСТКА.....	19
12. ПОИСК И УСТРАНЕНИЕ НЕИСПРАВНОСТЕЙ.....	25
13. ТЕХНИЧЕСКИЕ ДАННЫЕ.....	26

МЫ ДУМАЕМ О ВАС

Благодарим Вас за приобретение прибора Electrolux. Вы выбрали изделие, за которым стоят десятилетия профессионального опыта и инноваций. Уникальное и стильное, оно создавалось с заботой о Вас. Поэтому когда бы Вы ни воспользовались им, Вы можете быть уверены: результаты всегда будут превосходными.

Добро пожаловать в Electrolux!

На нашем веб-сайте Вы сможете:



Найти рекомендации по использованию изделий, руководства по эксплуатации, мастер устранения неисправностей, информацию о техническом обслуживании:

www.electrolux.com



Зарегистрировать свое изделие для улучшения обслуживания:

www.registerelectrolux.com



Приобрести дополнительные принадлежности, расходные материалы и фирменные запасные части для своего прибора:

www.electrolux.com/shop

ПОДДЕРЖКА ПОТРЕБИТЕЛЕЙ И СЕРВИСНОЕ ОБСЛУЖИВАНИЕ

Мы рекомендуем использовать оригинальные запчасти.

При обращении в сервис-центр следует иметь под рукой следующую информацию: модель, код изделия (PNC), серийный номер.

Данная информация находится на табличке с техническими данными.



Внимание / Важные сведения по технике безопасности.



Общая информация и рекомендации



Информация по охране окружающей среды

Право на изменения сохраняется.

1. ⚠ СВЕДЕНИЯ ПО ТЕХНИКЕ БЕЗОПАСНОСТИ

Перед установкой и эксплуатацией прибора внимательно ознакомьтесь с приложенным руководством. Производитель не несет ответственности за травмы и повреждения, полученные/вызванные неправильной установкой и эксплуатацией. Позаботьтесь о том, чтобы данное руководство было у Вас под рукой на протяжении всего срока службы прибора.



– Ознакомьтесь с инструкциями, которые приложены к прибору.

1.1 Безопасность детей и лиц с ограниченными возможностями



ВНИМАНИЕ!

Существует риск удушья, получения травм или стойких нарушений нетрудоспособности.

- Данный прибор может эксплуатироваться детьми старше 8 лет и лицами с ограниченными физическими, сенсорными или умственными способностями и с недостаточным опытом или знаниями только при условии нахождения под присмотром лица, отвечающего за их безопасность, или после получения соответствующих инструкций, позволяющих им безопасно эксплуатировать электроприбор и дающих им представление об опасности, сопряженной с его эксплуатацией.
- Не позволяйте детям играть с прибором.
- Детям младше 3 лет запрещается находиться рядом с прибором, если взрослые не обеспечивают за ними постоянный надзор.
- Храните все упаковочные материалы вне досягаемости детей.
- Храните все средства для стирки вне досягаемости детей.

- Не подпускайте детей и домашних животных к прибору, когда его дверца открыта.
- Если прибор оснащен устройством защиты от детей, рекомендуем Вам включить это устройство.
- Очистка и доступное пользователю техническое обслуживание не должно производиться детьми без присмотра.

1.2 Общие правила техники безопасности

- Не изменяйте параметры данного прибора.
- Если сушильный барабан устанавливается поверх стиральной машины, используйте монтажный комплект. Комплект для вертикальной сборки, который можно приобрести в авторизованных магазинах, может использоваться только с приборами, которые перечислены в поставляемых вместе с принадлежностью инструкциях. Внимательно изучите их перед установкой (см. Вкладыш с инструкцией по установке).
- Прибор может быть установлен как отдельно, так и под столешницу, если под ней достаточно места (см. вкладыш с инструкцией по установке).
- Не устанавливайте прибор за дверь, запираемой на замок, за раздвижной дверью или за дверью с петлями, расположенными на противоположной стороне по отношению к петлям на дверце прибора.
- Вентиляционные отверстия в днище (если они предусмотрены конструкцией) не должны перекрываться ковровым покрытием.
- Вставляйте вилку сетевого кабеля в розетку только во конце установки прибора. Убедитесь, что после установки имеется доступ к вилке.
- Обеспечьте надлежащую вентиляцию для того, чтобы избежать обратного притока газов в помещение, создаваемого устройствами, в

которых происходит сгорание других видов топлива (включая камины).

- Запрещается отводить выпускаемый прибором воздух в вытяжную систему, используемую для приборов, в которых происходит сжигание газа или иных видов топлива. (если это применимо)
- В случае повреждения шнура питания во избежание несчастного случая он должен быть заменен изготовителем, авторизованным сервисным центром или специалистом с равнозначной квалификацией.
- Соблюдайте максимально допустимую загрузку в 9 кг (см. Главу «Таблица программ»).
- Не используйте прибор для вещей, подвергшиеся чистке с помощью промышленных химикатов.
- Убирайте ворс, скопившийся вокруг прибора.
- Не используйте прибор без фильтра. После каждым использованием или перед ним очищайте фильтр для ворса.
- Не сушите в сушильном барабане нестиранные вещи.
- Перед тем как сушить в сушильном барабане вещи, загрязненные такими веществами, как кулинарный жир, ацетон, спирт, бензин, керосин, пятновыводители, скипидар, воск и средства для удаления воска, их следует выстирать в горячей воде с увеличенным количеством стирального порошка.
- Нельзя сушить в сушильном барабане изделия из вспененной резины (латексная губка), шапочки для душа, водостойкие текстильные изделия, изделия на резиновой основе, а также одежду и подушки со вставками из вспененной резины.
- Смягчители для ткани и другие подобные средства следует использовать в соответствии с указаниями их изготовителей.

- Выньте из карманов все предметы, например, зажигалки и спички.
- Никогда не останавливайте сушильные барабан до завершения цикла сушки за исключением случая, когда белье быстро вынимается и расстилается для обеспечения рассеивания тепла.
- Заключительный этап цикла сушки в сушильном барабане выполняется без нагрева (этап охлаждения) для того, чтобы конечная температура белья позволила обеспечить его сохранность.
- Перед выполнением операций по чистке и уходу выключите прибор и извлеките вилку сетевого шнура из розетки.

2. УКАЗАНИЯ ПО БЕЗОПАСНОСТИ

2.1 Установка

- Удалите всю упаковку.
- Не устанавливайте и не подключайте прибор, если он имеет повреждения.
- Следуйте приложенным к прибору инструкциям по его установке.
- Прибор имеет большой вес: не забывайте о мерах предосторожности при его перемещении. Обязательно используйте защитные перчатки.
- Не устанавливайте и не эксплуатируйте прибор в помещениях с температурой ниже 5°C или выше 35°C.
- Убедитесь, что пол на месте установки прибора ровный, прочный, чистый и не боится нагрева.
- Убедитесь, что между дном прибора и полом имеется достаточная вентиляция.
- Перемещайте прибор только в вертикальном положении.
- Задняя сторона прибора должна располагаться у стены.
- После установки прибора в рабочее положение при помощи спиртового уровня убедитесь в том, что прибор стоит абсолютно ровно.

При необходимости выровняйте его, изменяя высоту ножек.

2.2 Подключение к электросети



ВНИМАНИЕ!

Существует риск пожара и поражения электрическим током.

- Прибор должен быть заземлен.
- Убедитесь, что параметры электропитания, указанные на табличке с техническими данными, соответствуют параметрам электросети. В противном случае вызовите электрика.
- Включайте прибор только в установленную надлежащим образом электророзетку с защитным контактом.
- Не пользуйтесь тройниками и удлинителями.
- Для отключения прибора от электросети не тяните за кабель электропитания. Всегда беритесь за саму вилку.
- Не беритесь за кабель электропитания или за его вилку мокрыми руками.

- Только для Великобритании и Ирландии. Прибор оснащен вилкой, рассчитанной на ток 13 А. При замене предохранителя в вилке электропитания следует использовать предохранитель 13 А ASTA (BS 1362).
- Данный прибор соответствует директивам Е.Е.С.

2.3 Эксплуатация



ВНИМАНИЕ!

Существует риск травмы, поражения электрическим током, пожара, получения ожогов или повреждения прибора.

- Используйте прибор только в жилых помещениях.
- Не сушите поврежденные изделия с набивкой или наполнителями.
- Сушите только ткани, для которых допускается сушка в сушильном барабане. Следуйте указаниям на ярлыке.
- Если при стирке белья использовался пятновыводитель, то перед тем, как помещать белье в сушильный барабан, следует выполнить дополнительный цикл полоскания.
- Не пейте конденсат/дистиллированную воду и не готовьте на них пищу. Это может причинить вред здоровью людей и домашних животных.
- Не садитесь и не вставляйте на открытую дверцу.
- Не сушите в сушильном барабане неотжатые вещи.



ВНИМАНИЕ!

Заполняйте резервуар для воды, предназначенной для обработки паром, только дистиллированной водой. Не используйте водопроводную воду или какие-либо добавки! Это может привести к повреждению прибора.

- Воду из контейнера для сбора конденсата можно также

использовать при условии предварительной фильтрации (например, с помощью кофейного фильтра).

- Используйте программы обработки паром только с дистиллированной водой!
- После прерывания цикла сушки или программы обработки паром белье и сам барабан могут быть очень горячими. Существует опасность ожога! Вынимая белье, будьте осторожны.
- Будьте осторожны, прерывая программы обработки паром: Не открывайте дверцу машины во время этапа обработки паром. Горячий пар может вызвать ожоги. На дисплей выводится сообщение, указывающее на выполнение обработки паром.

2.4 Внутреннее освещение



ВНИМАНИЕ!

Существует опасность травмы.

- Светодиодное свечение в видимой части спектра: не допускайте попадания светового луча непосредственно в глаза.
- В приборе используется модуль подсветки или галогеновая лампа, предназначенная специально для бытовых приборов. Не используйте его для освещения дома.
- Для замены лампы внутреннего освещения обращайтесь в авторизованный сервисный центр.

2.5 Уход и очистка



ВНИМАНИЕ!

Это может привести к повреждению прибора или травмам.

- Не используйте для очистки прибора подаваемую под давлением воду или пар.
- Протирайте прибор мягкой влажной тряпкой. Используйте только нейтральные моющие средства. Не используйте абразивные средства,

царапающие губки, растворители или металлические предметы.

2.6 Компрессор



ВНИМАНИЕ!

Существует риск повреждения прибора.

- Тепловой насос данного сушильного барабана и его контур заполнены специальным хладагентом, не содержащим фторо- и хлоросодержащие углеводороды. Контур должен быть хорошо закреплен. Повреждение системы может привести к утечке.

3. ОПИСАНИЕ ИЗДЕЛИЯ

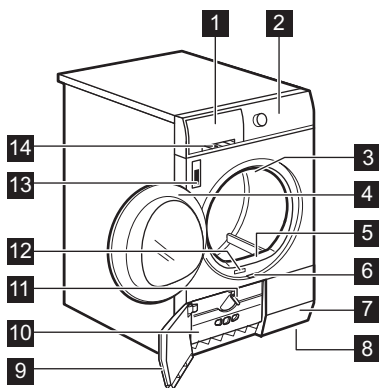

2.7 Утилизация



ВНИМАНИЕ!

Существует опасность травмы или удушья.

- Отключите прибор от электросети.
- Отрежьте и утилизируйте кабель электропитания.
- Удалите защелку дверцы, чтобы предотвратить риск ее заперения при попадании внутрь прибора детей и домашних животных.

- 1 Емкость для конденсата
- 2 Панель управления
- 3 Внутреннее освещение
- 4 Дверца прибора
- 5 Первичный фильтр
- 6 Кнопка для открывания дверцы теплообменника
- 7 Вентиляционные щели
- 8 Регулируемые ножки
- 9 Дверца теплообменника
- 10 Крышка теплообменника
- 11 Ручка фиксации крышки теплообменника
- 12 Табличка с техническими данными
- 13 Индикация уровня воды в парогенераторе
- 14 Фильтр рециркуляции воды



Пользователь может перевесить дверцу, чтобы изменить сторону ее открывания. Это поможет облегчить загрузку и выгрузку белья или установку самого прибора (см. отдельную брошюру).

4. ПАНЕЛЬ УПРАВЛЕНИЯ

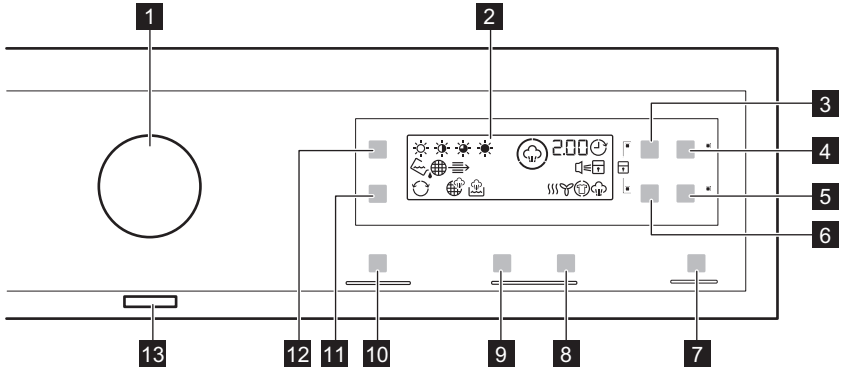









- 1** Селектор программ
- 2** Дисплей
- 3** Сенсорное поле Время
- 4** Сенсорное поле Отсрочка
- 5** Сенсорное поле Антисминание
- 6** Сенсорное поле Шерсть
- 7** Сенсорное поле Пуск/Пауза
- 8** Сенсорное поле «Увеличение уровня пара»
- 9** Сенсорное поле «Уменьшение уровня пара»
- 10** MyFavourite Сенсорное поле
- 11** Реверс плюс Сенсорное поле
- 12** Сухость Сенсорное поле
- 13** Кнопка «Вкл/Выкл»

















Нажимайте на сенсорные поля, касаясь пальцем области, на которой виден символ или название дополнительной функции. Не пользуйтесь панелью управления в перчатках. Позаботьтесь о том, чтобы панель управления всегда была сухой и чистой.



























4.1 Индикаторы



Индикаторы	Описание
	Этап сушки
	Этап охлаждения
	Этап «антисминание»
	Конденсатор
	Емкость для конденсата
	Фильтр

Индикаторы	Описание
	Отсрочка пуска
	Защита от детей
	Звуковая сигнализация
	Реверс плюс
	Степень сушки
	Очистите фильтр рециркуляции воды
	Резервуар парогенератора пуст
	Этап отпаривания
	Уровень пара
2.00	Продолжительность программы
10' - 2.00	Продолжительность сушки
30' - 20h	Продолжительность отсрочки пуска

5. ТАБЛИЦА ПРОГРАММ

Программы	Тип загрузки	Загрузка (макс.) ¹⁾ / Символы на ярлыке
 Хлопок	Степень сушки:  Очень сухое,  В шкаф+,  В шкаф ²⁾³⁾ ,  Под утюг ³⁾	9 кг/  
 Смесовые ткани	Ткани из хлопка и синтетики. Программа с низкой температурой. Щадящая программа с сушкой теплым воздухом.	3 кг/   
 Синтетика	Степень сушки:  Очень сухое,  В шкаф ³⁾ ,  Под утюг ³⁾	3,5 кг/   

Программы	Тип загрузки	Загрузка (макс.) ¹⁾ / Символы на ярлыке
 Легкая глажка	<p>Простой уход за бельем, которому требуется минимум глажки. Результаты сушки могут различаться в зависимости от типа и вида ткани. Перед загрузкой встряхните каждое загружаемое изделие. По завершении программы быстро сразу же извлеките вещи из барабана и повесьте их на вешалку.</p>	<p>1 кг (или 5 рубашек) /   </p>
 Быстро	<p>Сушка изделий из хлопка и синтетических тканей при низкой температуре.</p>	<p>2 кг /   </p>
 Время сушки	<p>Данная программа позволяет использовать режим Время и задавать продолжительность программы.</p>	<p>9 кг /   </p>
<p>Шерсть⁴⁾</p>	<p>Шерстяные вещи. Щадящая сушка изделий из шерсти, пригодных для машинной стирки. Извлекайте сразу после завершения программы.</p> <div data-bbox="423 799 801 1043" style="text-align: center;">   <p>WOOL HAND WASH SAFE</p> </div>	<p>1 кг</p>
 Тонкие ткани	<p>Изделия из тонких тканей.</p>	<p>2 кг /   </p>
 Одеяла	<p>Сушка односпальных или двухспальных одеял и подушек (с перовым, пуховым или синтетическим наполнением).</p>	<p>3 кг /   </p>
 Спортивная одежда	<p>Спортивная одежда, одежда из тонких и легких тканей, микрофибры и полиэстра, которые не подлежат глажке.</p>	<p>2 кг /   </p>

Программы	Тип загрузки	Загрузка (макс.) ¹⁾ / Символы на ярлыке
 Джинсы	Повседневная одежда, например, джинсы, свитера из тканей различной толщины (например, на воротнике, манжетах и швах).	9 кг/  













1) Максимальный вес приведен для сухих вещей.

2) Программа  Хлопок В шкаф является стандартной программой для хлопка и является наиболее энергоэффективной программой для сушки влажного белья из хлопка нормальной степени загрязненности.

3) **Только для тестирующих организаций:** стандартные программы для тестирования приведены в документации EN 61121.

4) Программа сушки шерстяных изделий в данной стиральной машине с сушкой прошла тестирование и одобрена компанией **Woolmark**. Данная программа пригодна для сушки шерстяных изделий с ярлыками «ручная стирка» при условии выполнения стирки с использованием утвержденного компанией **Woolmark** цикла ручной стирки и сушки в барабане и в соответствии с инструкциями производителя. **1780SW13W**.

5.1 Программы обработки паром

Программы	Уровень пара / Загрузка / Рубашки	Тип загрузки
 Освежить	 / 1 пара брюк/ 1 шт.  / 1 пиджак/ 1 шт.  / 1 костюм/ 1 шт.	Для одного костюма или до двух пиджаков или пар брюк, или подобной одежды. Подходит также для удаления запахов. Только для спортивной одежды.
 Хлопок	 / 0,2-0,5 кг/ 1-2 шт.  / 0,5-1 кг/ 3-4 шт.  / 1,5 кг/ 5-6 шт.	Для разглаживания одежды, не требующих особого ухода. Не более 20% натуральных волокон (хлопок, лен и т.п.).
 Синтетика	 / 0,5-1 кг/ 1-2 шт.  / 1-2 кг/ 3-4 шт.  / 2-3 кг/ 5-6 шт.	Для разглаживания одежды из хлопка. Не менее 80% натуральных волокон (хлопок, лен и т.п.).

 Вся информация, касающаяся уровней парообразования и соответствующих загрузок, носит чисто ориентировочный характер. В некоторых случаях использование более высокого уровня парообразования или меньшей величины загрузки может привести к лучшим результатам.

Программа  Освежить является программой для бережной обработки паром текстильных изделий, которые не подлежат стирке. Любое нарушение формы одежды, возможное в некоторых случаях, может быть исправлено с помощью обычного утюга.

 Точное время программы выводится на дисплей после того, как машина определит степень влажности белья.

 Ввиду широкого ассортимента текстильных изделий с различными свойствами, выпускаемых в настоящее время с использованием различных механических и химических процессов, мы рекомендуем вначале выполнить несколько программ обработки паром на низком уровне парообразования, загружая при этом небольшое число как можно более сходных между собой изделий. Затем можно начать осторожно изменять параметры программ обработки паром, чтобы на основе практического опыта определить, каким образом получить наилучшие результаты в зависимости от величины загрузки, типа текстильных изделий, и наиболее подходящих уровней парообразования и программ обработки паром. Пожалуйста, см. также прилагаемый **Справочник по текстильным изделиям.**

6. РЕЖИМЫ

6.1 Время

Данный режим применим только к программе Время сушки. Вы можете задать продолжительность работы программы от 10 минут (минимум) до 2 часов (максимум). Выбор времени зависит от количества белья в приборе.

 Рекомендуется задавать для небольшого количества белья или при сушке только одной вещи короткое время сушки.

6.2 Шерсть

Эта функция применима только к программе «Шерсть». Для получения более сухого белья нажмите на сенсорное поле Шерсть  несколько раз, чтобы увеличить продолжительность работы программы.



6.3 Антисминание

Увеличение стандартного времени этапа «Антисминание» (30 минут) по окончании цикла сушки до 60 минут. Данная функция предотвращает

образование складок на ткани. Во время выполнения этапа «Антисминание» белье можно вынуть из прибора.

6.4 Уровень пара

Данный режим применим только к программам обработки паром. Для получения оптимальных результатов для разных объемов белья требуются различные уровни пара.





Для выбора необходимого уровня пара ( МИН,  СРЕД или  МАКС) воспользуйтесь сенсорным полем уровня пара.

6.5 Реверс плюс

Сушка более легких, деликатных тканей, боящихся высоких температур (например, акрила, вискозы). Данная функция также помогает уменьшить образование складок на белье. Для изделий со значком  на ярлыке.

6.6 Сухость

Данная функция обеспечивает дополнительную сушку белья. Имеется 4 варианта выбора:

-  Очень сухое
-  В шкаф+ (только для хлопка)
-  В шкаф
-  Под утюг

6.7 MyFavourite ☆

Вы можете создать собственную конфигурацию программы и дополнительных функций и записать ее в память.

Для записи конфигурации:







1. Задайте программу и применимые функции.
2. Нажмите и удерживайте несколько секунд MyFavourite.

Запись и сообщение на дисплее подтвердят запись заданной последовательности.

Для выбора записанной последовательности действий:

1. Включите прибор.
2. Нажмите MyFavourite.

6.8 Таблица режимов

Программы 1)						
 Хлопок			■			■
 Смесовые ткани			■			
 Синтетика			■		■	■
 Легкая глажка			■			
 Быстро			■			
 Время сушки	■		■			
 Шерсть				■		
 Тонкие ткани			■			

Программы 1)						
Одеяла						
Спортивная одежда	■					
Джинсы	■					
Пар Освежить	■			■		
Пар Синтетика	■			■		
Пар Хлопок	■			■		

1) Одновременно с программой можно выбрать одну или более функций. Для их включения или выключения нажмите на соответствующее сенсорное поле.

7. ПАРАМЕТРЫ

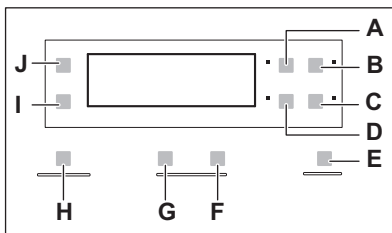

- A) Время Сенсорное поле
- B) Отсрочка Сенсорное поле
- C) Антисминание Сенсорное поле
- D) Шерсть Сенсорное поле
- E) Пуск/Пауза Сенсорное поле
- F) Сенсорное поле «Увеличение уровня пара»
- G) Сенсорное поле «Уменьшение уровня пара»
- H) MyFavourite Сенсорное поле
- I) Реверс плюс Сенсорное поле
- J) Сухость Сенсорное поле

7.1 Функция «Защита от детей»

Данная функция не позволяет детям играть с прибором во время выполнения программы. Ручка выбора

программ и сенсорные поля блокируются.

Не заблокированной остается только кнопка Вкл/Выкл.

Включение функции «Защита от детей»:

1. Включите прибор нажатием на кнопку «Вкл/Выкл».
2. Подождите приблизительно 8 секунд.
3. Одновременно нажмите и удерживайте сенсорные поля (A) и (D). Высвечивается индикатор функции «Защита от детей».

Высвечивается индикатор функции «Защита от детей».



Функцию «Защита от детей» можно выключить в процессе выполнения программы. Одновременно нажмите и удерживайте сенсорные поля, пока не погаснет индикатор функции «Защита от детей».



7.2 Звуковой сигнал Вкл/Выкл

Для включения или выключения звуковых сигналов одновременно

нажмите и удерживайте примерно 2 секунды сенсорные поля (B) и (C).

7.3 Настройка уровня остаточной влажности белья

Для изменения уровня остаточной влажности белья:

1. Включите прибор нажатием на кнопку «Вкл/Выкл».
2. Подождите приблизительно 8 секунд.
3. Одновременно нажмите и удерживайте кнопки (A) и (B). Загорится один из данных индикаторов:
 -  максимально сухое белье
 -  более сухое белье
 -  стандартный уровень сухости белья
4. Многократным нажатием кнопки (E) добейтесь включения индикатора требуемого уровня.
5. Для подтверждения настройки одновременно нажмите и удерживайте примерно 2 секунды кнопки (A) и (B).

7.4 Индикатор контейнера для конденсата

По умолчанию индикатор контейнера для конденсата включен. Индикатор загорается, когда программа завершена или когда необходимо опорожнить контейнер для конденсата.







В случае установки комплекта для слива конденсата (дополнительная принадлежность) прибор автоматически сливает воду из контейнера для конденсата. В подобном случае рекомендуется отключить индикатор контейнера для конденсата. Список подходящих к прибору принадлежностей приведен в прилагаемых к прибору информационных материалах.

Выключение индикатора контейнера для конденсата:

1. Включите прибор нажатием на кнопку «Вкл/Выкл».
2. Подождите приблизительно 8 секунд.
3. Одновременно нажмите и удерживайте сенсорные поля (J) и (I).

На дисплее отобразится одна из двух приведенных ниже конфигураций:

- Индикатор  выключен, а индикатор  включен. Индикатор контейнера для конденсата выключен. Примерно через 4 секунды оба индикатора погаснут.
- Индикаторы  и  включены. Индикатор контейнера для конденсата включен. Примерно через 4 секунды оба индикатора погаснут.

8. ПЕРЕД ПЕРВЫМ ИСПОЛЬЗОВАНИЕМ

Перед первым использованием прибора необходимо произвести данные операции:

- Протрите сушильный барабан влажной тряпкой.
- Запустите короткую программу (напр. 30 минут) с влажным бельем.
- Перед первым использованием программы обработки паром наполните резервуар для воды (см. Главу «Уход и очистка – наполнение резервуара для воды»).



В начале цикла сушки (3-5 мин) уровень шума может быть немного выше. Это объясняется пуском компрессора, что нормально для таких приборов с компрессорами, как холодильники или морозильники.

9. ЕЖЕДНЕВНОЕ ИСПОЛЬЗОВАНИЕ

9.1 Запуск программы без отсрочки пуска

1. Подготовьте вещи и загрузите их в прибор.



ОСТОРОЖНО!

Убедитесь, что при закрывании дверцы белье не оказалось зажато между дверцей прибора и резиновым уплотнением.

2. Включите прибор нажатием на кнопку «Вкл/Выкл».
3. Выберите подходящую программу и функции в соответствии с типом загрузки.

На дисплее отобразится продолжительность программы.

4. Нажмите на сенсорное поле с символом Пуск/Пауза. Начнется выполнение программы.

9.2 Запуск программы с отсрочкой пуска

1. Выберите подходящую программу и функции в соответствии с типом загрузки.
2. Нажимайте на кнопку отсрочки пуска до тех пор, пока на дисплее не отразится требуемое время отсрочки.



Можно отсрочить пуск программы на время от 30 минут (минимум) до 20 часов (максимум).

3. Нажмите на сенсорное поле с символом Пуск/Пауза.

На дисплее будет отображаться обратный отсчета времени, оставшегося до пуска.



После завершения обратного отсчета произойдет запуск программы.

9.3 Изменение выбранной программы

1. Выключите прибор нажатием на кнопку «Вкл/Выкл».
2. Включите прибор нажатием на кнопку «Вкл/Выкл».
3. Задайте программу.

9.4 По окончании программы

По окончании выполнения программы:

- Выдается прерывистый звуковой сигнал.
- Мигает индикатор .
- Мигает индикатор .
- Светится индикатор Пуск/Пауза.

Прибор продолжает выполнять этап «антисминание» еще примерно 30 минут.

Этап «антисминание» позволяет удалить складки с белья.

Белье можно извлечь до окончания работы этапа «антисминание». Для наилучших результатов рекомендуется извлекать белье, когда данный этап почти или окончательно завершен.

По окончании выполнения этапа «антисминание»:

- Индикатор  горит, но не мигает.

- Индикатор  горит, но не мигает.
 - Пуск/Пауза гаснет.
1. Выключите прибор нажатием на кнопку «Вкл/Выкл».
 2. Откройте дверцу прибора.
 3. Выньте белье.



Для сохранения результатов обработки паром вещи следует вынимать из барабана по одной во время выполнения фазы «антисминание» и сразу же вешать на вешалку для просушки (не менее чем на 5-15 минут, в зависимости от типа ткани и выбранного уровня парообразования). Застегните пуговицы и расправьте одежду, уделяя особое внимание манжетам и швам.

4. Закройте дверцу прибора.



Всегда очищайте фильтр и опорожняйте резервуар для воды по окончании программы.

9.5 Система автоматического отключения

Для снижения энергопотребления данная функция автоматически выключает прибор:

- Спустя пять минут, если потребитель не запустил программу.
- Через пять минут по окончании программы.

10. ПОЛЕЗНЫЕ СОВЕТЫ

10.1 Подготовка белья

- Закройте молнии.
- Застегните пуговицы или иные крепления пододеяльников.
- Не позволяйте завязкам или лентам (например, тесемкам фартука) свободно развиваться. Завяжите их запуска программы.
- Извлеките все содержимое карманов.
- Если у предмета одежды имеется внутренний слой из ваты, выверните его наизнанку. Ватный слой всегда должен находиться снаружи
- Рекомендуем выбирать программу, подходящую к типу ткани, белье из которой загружено в прибор.
- Не загружайте ткани насыщенных цветов вместе со светлыми тканями. Ткани насыщенных цветов могут полинять.
- Для изделий из трикотажа и хлопка используйте соответствующую





программу, чтобы избежать усадки одежды.

- Убедитесь, что вес белья не превышает максимально допустимого веса, указанного в Таблице программ.
- Сушите только изделия, для которых допускается сушка в сушильном барабане. Руководствуйтесь информацией на ярлыках изделий.

Специальные указания в отношении системы обработки паром

- Программы обработки паром нельзя использовать для обработки следующих тканей и материалов: шерстяных вязаных изделий, кожи, тканей с большими металлическими, деревянными или пластиковыми вставками, тканей с ржавеющими металлическими вставками, клеенчатых или вощеных тканей.
- Для разглаживания или освежения белья с помощью той или иной

- программы обработки паром отсортируйте белье по размеру, весу, материалу и цвету. Разглаживайте совместно только вещи, схожие по размеру, материалу, цвету и весу.
- Не сушите новые цветные вещи вместе со светлым бельем. Цвета могут поблекнуть (проверьте, не линяет ли ткань, смочив ее водой в незаметном месте).
 - Не используйте средства для химчистки в сочетании с программами обработки паром.
 - Перед обработкой белья с помощью какой-либо программы «легкая глажка» удалите пятна на нем с помощью стирки или местного применения пятновыводителя.
 - Вещи, состоящие из двух слоев ткани, выверните наизнанку (например, следует вывернуть наружу хлопчатобумажную подкладку куртки с капюшоном). Тогда эти ткани будут сушиться лучше.

Ярлык изделия	Описание
	Изделия, для которых допускается сушка в сушильном барабане.
	Изделия, для которых допускается сушка в сушильном барабане. Выберите программу со стандартной температурой.
	Изделия, для которых допускается сушка в сушильном барабане. Выберите программу с низкой температурой.
	Изделия, сушка которых в сушильном барабане не допускается.

11. УХОД И ОЧИСТКА

11.1 Наполните резервуар для воды

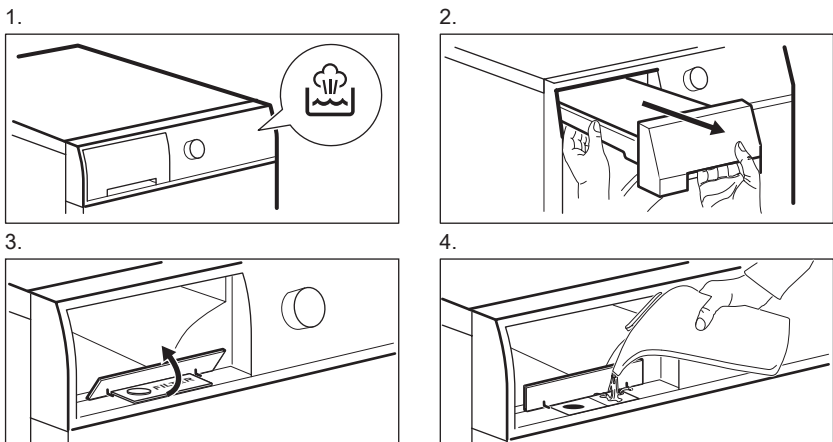

5.

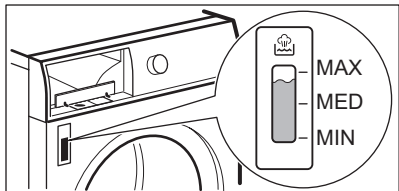

6.

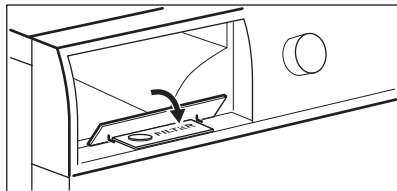

7.

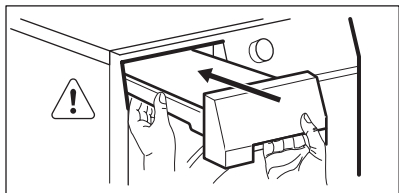
**ОСТОРОЖНО!**

Перед тем, как вставлять резервуар, убедитесь, что крышка панели управления полностью закрыта.



Следует наполнить резервуар для воды при первом использовании.

**ОСТОРОЖНО!**

Заливайте в резервуар только дистиллированную или полностью обессоленную воду. Не используйте водопроводную воду или какие-либо добавки! Воду из контейнера для сбора конденсата можно также использовать при условии предварительной фильтрации (используйте идущий в комплекте с прибором контейнер с установленным фильтром).

**ОСТОРОЖНО!**

Не пейте и не готовьте на нем пищу на идущей в комплекте дистиллированной воде. Это может причинить вред здоровью людей и домашних животных.

11.2 Наполните резервуар для воды

В ходе типичного процесса сушки резервуар для воды наполняется автоматически. Перед запуском парового цикла просим проверить уровень воды в резервуаре для воды. Если он пуст, наполните резервуар для воды (см. Главу «Уход и очистка – наполнение резервуара для воды»).

11.3 Слейте воду из резервуара для воды

1.

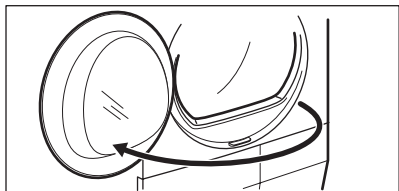

2.

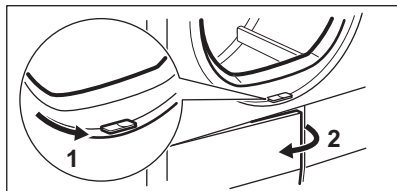

3.

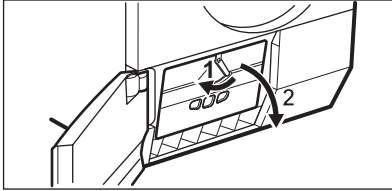

4.

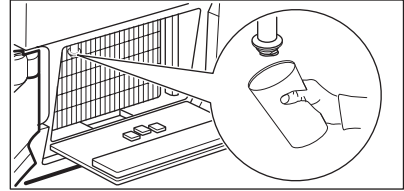

5.

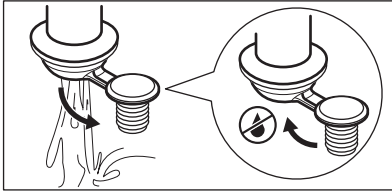

6.

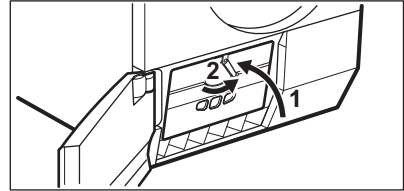

7.

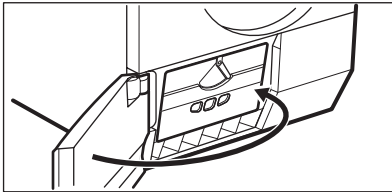

В случае длительного простоя сушильного барабана слейте воду из резервуара для воды.

11.4 Очистка фильтра рециркуляции воды

1.

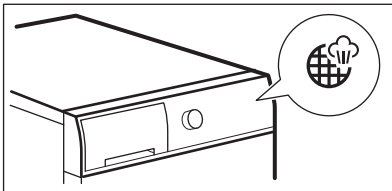

2.

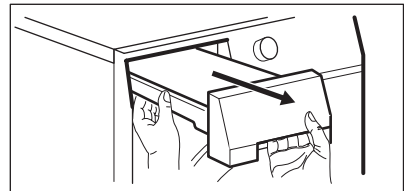

3.

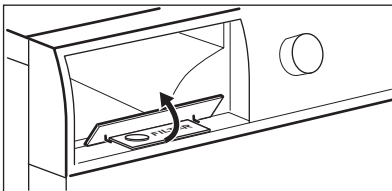

4.

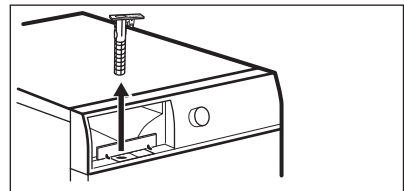

5. 1)

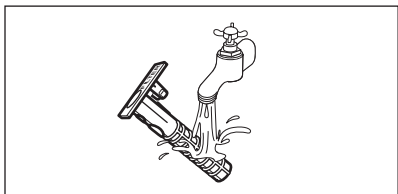

6.

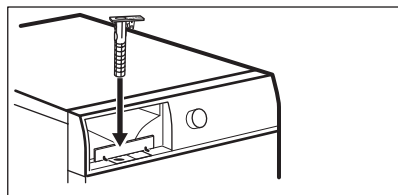

7.

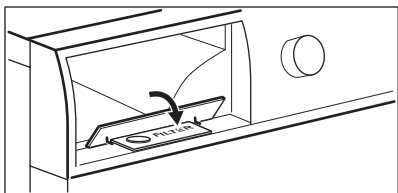

8.

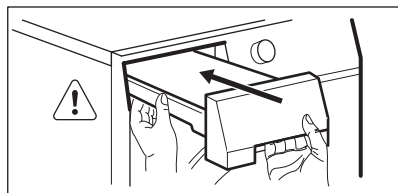

1) при необходимости очистите фильтр под горячей водой.



ОСТОРОЖНО!

В случае длительного простоя сушильного барабана или каждые 4 месяца извлекайте и промывайте фильтр рециркуляции воды.

11.5 Очистка фильтра

1.

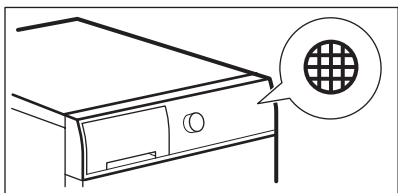

2.

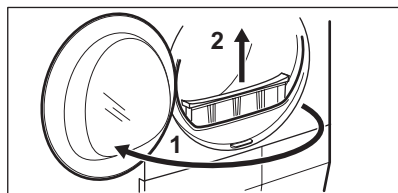

3.

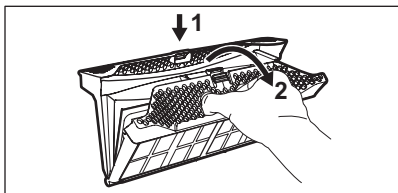

4.

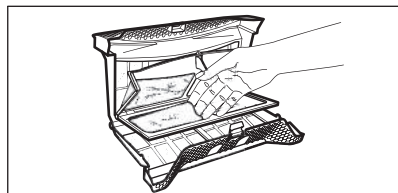

5. 1)

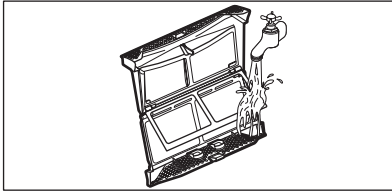

6.

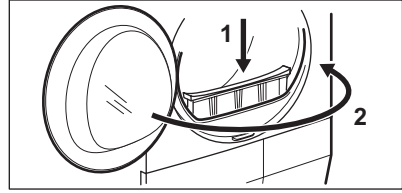

1) При необходимости почистите фильтр щеткой в теплой воде или очистите его при помощи пылесоса.

11.6 Слив воды из контейнера для сбора конденсата

1.

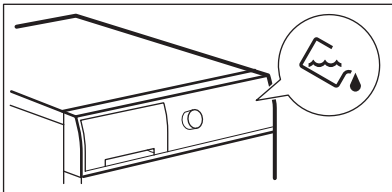

2.

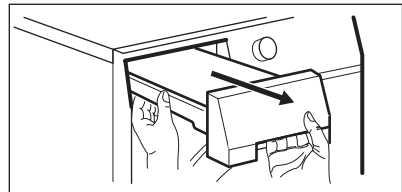

3.

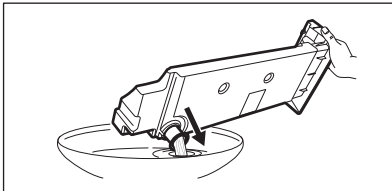

4.

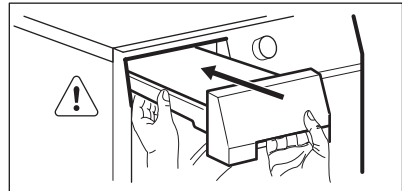

Воду из резервуара для воды можно использовать в качестве дистиллированной воды (например, для глажки с использованием пара). Перед использованием этой воды отфильтруйте ее от загрязнений.

11.7 Очистка конденсатора

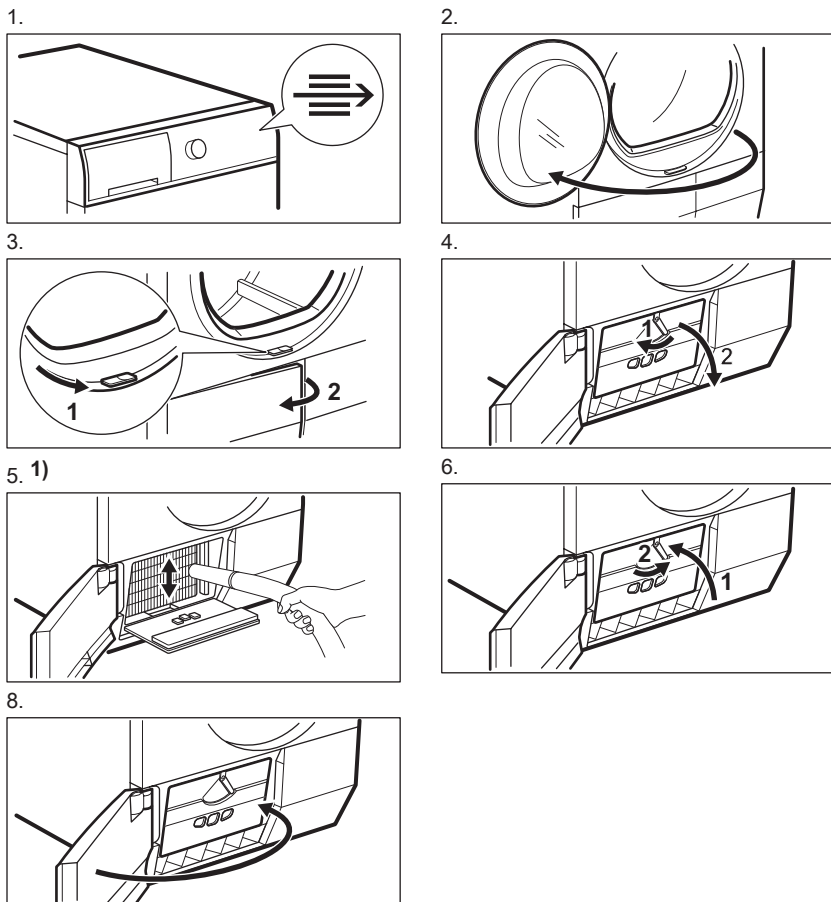

1) При необходимости удаляйте ворс из отделения теплообменника каждые 6 месяцев. Для этого можно использовать пылесос.

11.8 Чистка барабана



ВНИМАНИЕ!

Перед очисткой отключите прибор от электросети.

Для мытья внутренней поверхности барабана и его ребер используйте нейтральное моющее средство. Протрите вымытые поверхности мягкой тряпкой.



ОСТОРОЖНО!

Не используйте для чистки барабана абразивные материалы или металлические губки.

11.9 Очистка панели управления и корпуса

Для мытья панели управления и корпуса используйте нейтральное моющее средство.

Для очистки используйте влажную тряпку. Протрите вымытые поверхности мягкой тряпкой.



ОСТОРОЖНО!

Не используйте для мытья прибора средства для мытья мебели и чистящие вещества, которые могут вызвать коррозию.

11.10 Очистка вентиляционных щелей

Для удаления ворса из вентиляционных щелей воспользуйтесь пылесосом.

12. ПОИСК И УСТРАНЕНИЕ НЕИСПРАВНОСТЕЙ

Неисправность	Возможное решение
Прибор не включается.	Убедитесь, что вилка сетевого шнура вставлена в розетку электропитания.
	Проверьте предохранитель на домашнем распределительном щите.
Программа не запускается.	Нажмите на Пуск/Пауза.
	Убедитесь, что дверца прибора закрыта.
Программа обработки паром не запускается. Горит индикатор резервуара парогенератора.	Наполните резервуар для воды.
После выполнения программы обработки паром одежда недостаточно хорошо разглаживается.	Обратите внимание на состав ткани.
	Задайте более высокий уровень пара.
	Уменьшите загрузку или загрузите машину похожими вещами.
	Сразу же после начала этапа антисминания как можно быстрее вынимайте по одной вещи из машины.
	Повесьте одежду на вешалки, застегните пуговицы и расправьте одежду.
	После вынимания из машины восстановите форму одежды из многослойных тканей с помощью утюга.
Дверца прибора не закрывается.	Убедитесь, что фильтр установлен правильно.
	Убедитесь, что белье не оказалось зажатым между дверцей прибора и резиновым уплотнением.

Неисправность	Возможное решение
Прибор автоматически останавливается во время работы.	Убедитесь, что контейнер для сбора конденсата пуст. Нажмите на Пуск/Пауза, чтобы снова запустить программу.
Дисплей показывает большую продолжительность программы. 1)	Убедитесь, что вес белья соответствует продолжительности программы.
	Убедитесь, что фильтр не требует очистки.
	Белье слишком мокрое. Снова отожмите белье в стиральной машине.
	Позаботьтесь о том, чтобы температура в помещении не была слишком высокой.
Дисплей показывает короткую продолжительность программы.	Задайте программу Время сушки или Очень сухое.
На дисплее отображается Err (Ошибка).	Если Вы захотите задать новую программу, выключите и включите прибор.
	Убедитесь, что выбранные функции применимы к заданной программе.
На дисплее отображается (напр., «E51»).	Выключите и включите прибор. Запустите новую программу. Если неисправность появится снова, обратитесь в сервисный центр.

1) По истечении примерно 5 часов работа программы автоматически завершается

Результаты сушки неудовлетворительны

- Неверный выбор программы.
- Засорен фильтр.
- Засорен конденсатор.
- Слишком много белья в приборе.
- Барабан загрязнен.
- Неверная настройка датчика проводимости.
- Засорены вентиляционные щели.

13. ТЕХНИЧЕСКИЕ ДАННЫЕ

Высота x Ширина x Глубина	850 x 600 x 600 мм (максимум 640 мм)
Макс. глубина с открытой дверцей прибора	1090 мм
Макс. ширина с открытой дверцей прибора	950 мм

Регулируемая высота	850 мм (+ 15 мм – регулировка высоты ножек)
Объем барабана	118 л
Максимальная загрузка	9 кг
Напряжение	230 В
Частота	50 Гц
Необходимый предохранитель	10 А
Полная мощность	1650 Вт
Класс энергопотребления	A++
Энергопотребление 1)	2,28 кВт·ч
Годичное энергопотребление 2)	259 кВт·ч
При оставлении во включенном состоянии	0,50 Вт
Энергопотребление в состоянии «выключено»	0,50 Вт
Тип использования	Бытовой
Допустимая температура окружающей среды	от +5°C до +35°C
Защита от проникновения твердых частиц и влаги обеспечивается защитной крышкой. Исключения: низковольтное оборудование не имеет защиты от влаги.	IPX4

1) В соответствии со стандартом EN 61121. 9 кг изделий из хлопка на скорости отжима 1000 об/мин.

2) Годовое энергопотребление в кВт·ч из расчета 160 циклов сушки с использованием стандартной программы для хлопка при полной и частичной загрузке и потреблении, рассчитанном для энергосберегающих режимов. Фактическое энергопотребление при конкретном цикле будет зависеть от того, как используется прибор (ПОЛОЖЕНИЕ ЕС №392/2012).

13.1 Данные по потреблению энергии

Программа	Отжим при / остаточная влажность	Время сушки	Энергопотребление
Хлопок 9 кг			
В шкаф	1400 об/мин / 50%	175 мин	2,00 кВт·ч
	1000 об/мин / 60%	200 мин	2,28 кВт·ч

Программа	Отжим при / остаточная влажность	Время сушки	Энергопотребление
Под утюг	1400 об/мин / 50%	121 мин	1,31 кВт·ч
	1000 об/мин / 60%	138 мин	1,49 кВт·ч
Синтетика 3,5 кг			
В шкаф	1200 об/мин / 40%	56 мин	0,54 кВт·ч
	800 об/мин / 50%	64 мин	0,61 кВт·ч

14. ОХРАНА ОКРУЖАЮЩЕЙ СРЕДЫ

Материалы с символом  следует сдавать на переработку. Положите упаковку в соответствующие контейнеры для сбора вторичного сырья. Принимая участие в переработке старого электробытового оборудования, Вы помогаете защитить окружающую среду и

здоровье человека. Не выбрасывайте вместе с бытовыми отходами бытовую технику, помеченную символом . Доставьте изделие на местное предприятие по переработке вторичного сырья или обратитесь в свое муниципальное управление.

Дата производства данного изделия указана в серийном номере (serial number), где первая цифра номера соответствует последней цифре года производства, вторая и третья цифры – порядковому номеру недели. Например, серийный номер 43012345 означает, что изделие произведено на тридцатой неделе 2014 года.

Электролюкс Продакшн Поланд Сполка з О.О.
улица Варшавская 87, PL-42-470 Зивьерц
Польша

ЗМІСТ

1. ІНФОРМАЦІЯ З ТЕХНІКИ БЕЗПЕКИ.....	30
2. ІНСТРУКЦІЇ З ТЕХНІКИ БЕЗПЕКИ.....	33
3. ОПИС ВИРОБУ.....	35
4. ПАНЕЛЬ КЕРУВАННЯ.....	36
5. ТАБЛИЦЯ ПРОГРАМ.....	37
6. ФУНКЦІЇ.....	40
7. НАЛАШТУВАННЯ.....	42
8. ПЕРЕД ПЕРШИМ ВИКОРИСТАННЯМ.....	43
9. ЩОДЕННЕ КОРИСТУВАННЯ.....	44
10. ПОРАДИ І РЕКОМЕНДАЦІЇ.....	45
11. ДОГЛЯД ТА ЧИСТКА.....	46
12. УСУНЕННЯ ПРОБЛЕМ.....	51
13. ТЕХНІЧНІ ДАНІ.....	53

МИ ДУМАЄМО ПРО ВАС

Дякуємо за придбання приладу Electrolux. Вибраний вами виріб є результатом поєднання багаторічного досвіду та новітніх технологій. Оригінальний і стильний — сконструйований із думкою про вас. Користуючись ним, ви завжди отримуватимете найкращий результат. Компанія Electrolux вітає вас!

Звертайтеся на наш веб-сайт:



Поради з використання, брошури, інструкції з усунення несправностей, сервісна інформація:

www.electrolux.com



Зареєструйте виріб, щоб отримати покращене обслуговування:

www.registerelectrolux.com



Придбання приладдя, витратних матеріалів та оригінальних запчастин для вашого приладу:

www.electrolux.com/shop

РОБОТА З КЛІЄНТАМИ ТА СЕРВІСНЕ ОБСЛУГОВУВАННЯ

Рекомендується використовувати оригінальні запчастини.

При звертанні до сервісного центру необхідно мати наступну інформацію: модель, номер виробу, серійний номер.

Її можна знайти на табличці з технічними даними.



Увага! Важлива інформація з техніки безпеки



Загальна інформація й рекомендації



Інформація щодо захисту навколишнього середовища

Може змінитися без оповіщення.

1. ⚠ ІНФОРМАЦІЯ З ТЕХНІКИ БЕЗПЕКИ

Перед установкою та експлуатацією приладу слід уважно прочитати інструкцію користувача. Виробник не несе відповідальності за пошкодження, що виникли через неправильне встановлення чи експлуатацію. Інструкції з користування приладом слід зберігати з метою користування в майбутньому.



- Прочитайте додані інструкції.

1.1 Безпека дітей і вразливих осіб



ПОПЕРЕДЖЕННЯ!

Існує ризик задушення, ушкоджень чи втрати працездатності.

- Діти від восьми років, особи з обмеженими фізичними, сенсорними чи розумовими здібностями й особи без відповідного досвіду та знань можуть користуватися цим приладом лише під наглядом або після проведення інструктажу стосовно безпечного користування приладом і пов'язаних ризиків.
- Не дозволяйте дітям гратися з приладом.
- Не слід залишати дітей до трьох років без постійного нагляду поблизу приладу.
- Пакувальні матеріали слід тримати в недоступному для дітей місці.
- Усі м'які засоби слід тримати в недоступному для дітей місці.
- Не допускайте дітей і домашніх тварин до відчинених дверцят приладу.
- Якщо прилад оснащено захистом від доступу дітей, рекомендується його ввімкнути.
- Не можна доручати чищення або технічне обслуговування приладу дітям без відповідного нагляду.

1.2 Загальні правила безпеки

- Не змінюйте технічні характеристики приладу.
- Для встановлення сушильного барабана зверху на пральній машині використовуйте комплект для вертикального монтажу. Комплект для вертикального монтажу (запитуйте в авторизованих магазинах) можна використовувати тільки із приладом, що вказаний у доданій інструкції. Уважно прочитайте інструкцію (див. брошуру «Установка») перед встановленням.
- Прилад можна встановити окремо або вмонтувати під кухонну робочу поверхню (необхідні зазори див. у брошурі «Установка»).
- Прилад не можна встановлювати за дверима, що замикаються, розсувними дверима або дверима, завіси яких розташовані напроти завіс приладу, якщо вони заважають повному відкриттю дверцят приладу.
- Килим не повинен закривати вентиляційні отвори в основі приладу (за наявності).
- Вставляйте штепсельну вилку у розетку електроживлення лише після закінчення установки. Переконайтесь, що після установки є вільний доступ до розетки електроживлення.
- Переконайтесь, що кімната, де встановлюється прилад, достатньо провітрюється, і в неї не потрапляють гази, що утворюються в результаті спалювання палива іншими приладами, включаючи каміни.
- Використане повітря не слід відводити в димохід, призначений для відведення диму від техніки, що працює на газі або іншому паливі. (якщо є)
- У разі пошкодження електричного кабелю виробник або його авторизований сервісний центр чи інша кваліфікована особа має замінити його. Робити це самостійно небезпечно.

- Дотримуйтеся максимального обсягу завантаження 9 кг (див. розділ «Таблиця програм»).
- Не використовуйте прилад, якщо для чищення використовувалися промислові хімікати.
- Видаліть ворс, який накопився навколо приладу.
- Не користуйтеся приладом без фільтрів. Очищайте фільтр ворсу до і після кожного використання.
- У барабанній сушарці не можна сушити речі, які не були перед цим випрані.
- Предмети, забруднені такими речовинами, як кулінарний жир, ацетон, алкоголь, бензин, гас, плямовивідники, скипидар, віск та усувачі воску, необхідно спершу попрати гарячою водою з додаванням збільшеної дози миючого засобу і лише потім сушити в сушильному барабані.
- Такі предмети, як поролон (латексна губка), шапочки для душу, вироби з непромокальних тканин, прогумовані вироби та одяг або подушки, підбиті поролоном, не слід сушити в сушильному барабані.
- Пом'якшувачі та інші аналогічні речовини необхідно застосовувати у відповідності до інструкцій виробника.
- Витягайте всі предмети з кишень, такі як запальнички та сірники.
- Не зупиняйте сушильний барабан, доки не закінчиться цикл сушіння, інакше всі речі потрібно швидко вийняти й розкласти, щоб накопичене в них тепло розсіялося.
- Завершальна частина циклу сушіння в сушильному барабані проходить без нагрівання (цикл охолодження), щоб температура речей залишилася такою, яка виключає їх пошкодження.
- Перед початком ремонту прилад треба від'єднати від електромережі, знявши запобіжник або витягнувши шнур живлення з розетки.

2. ІНСТРУКЦІЇ З ТЕХНІКИ БЕЗПЕКИ

2.1 Установка

- Повністю зніміть упаковку.
- Не встановлюйте й не використовуйте пошкоджений прилад.
- Дотримуйтесь інструкцій зі встановлення, що постачаються із приладом.
- Прилад важкий, тому будьте обережні, пересуваючи його. Обов'язково одягайте захисні рукавички.
- Не встановлюйте та не користуйтеся приладом у приміщеннях, де температура опускається нижче 5 °C або перевищує 35 °C.
- Переконайтеся, що підлога, на якій буде встановлено прилад, є рівною, міцною, чистою та термостійкою.
- Переконайтеся, що повітря може вільно циркулювати між приладом і підлогою.
- Завжди пересувайте прилад у вертикальному положенні.
- Прилад слід встановлювати задньою стороною до стіни.
- Встановивши прилад у місці постійної експлуатації, за допомогою спиртового рівня переконайтеся, що він точно вирівнений. За потреби вирівняйте його, обертаючи ніжки.

2.2 Підключення до електромережі



ПОПЕРЕДЖЕННЯ!

Існує ризик займання або ураження електричним струмом.

- Прилад повинен бути заземленим.
- Переконайтеся, що електричні параметри на табличці з технічними даними відповідають параметрам електромережі. У разі невідповідності слід звернутися до електрика.
- Завжди використовуйте правильно встановлену протиударну розетку.
- Не використовуйте розгалужувачі, перехідники й подовжувачі.
- Не тягніть за кабель живлення, щоб вимкнути прилад із мережі. Завжди вимикайте, витягаючи штепсельну вилку.
- Не торкайтеся кабелю живлення чи штепсельної вилки вологими руками.
- Лише для Великобританії й Ірландії. Прилад має електричну вилку 13 А. Необхідно замінити запобіжник в електричній вилці, щоб використовувати запобіжник 13 А ASTA (BS 1362).
- Цей прилад відповідає директивам ЄЕС.

2.3 Користування



ПОПЕРЕДЖЕННЯ!

Існує ризик отримання травм, ураження електричним струмом, пожежі, опіків або пошкодження приладу.

- Цей прилад призначено лише для домашнього використання.
- Забороняється сушити пошкоджений одяг, який містить підкладки або набивальний матеріал.
- Дозволяється сушити тільки речі, що придатні для сушіння в сушильному барабані. Дотримуйтеся вказівок на етикетках виробів.
- Якщо білизна випрана із застосуванням плямовивідника, її необхідно додатково прополоскати, перш ніж завантажувати в сушильний барабан.
- Конденсаційна/дистильована вода не придатна для пиття або приготування їжі. Вживання такої води може завдати шкоди здоров'ю людей та тварин.
- Не сідайте й не ставайте на відкриті дверцята.
- Не сушіть мокрі речі в сушильному барабані.

**ПОПЕРЕДЖЕННЯ!**

Заповнюйте резервуар для обробки парою лише дистильованою водою. Не використовуйте водопровідну воду або будь-які добавки! Це може пошкодити прилад.

- Після фільтрування, можна також використовувати конденсат з контейнера для конденсованої води цього приладу (напр., за допомогою фільтра для кави).
- При застосуванні програм пропарювання, користуйтеся лише дистильованою водою!
- Якщо цикл сушіння або виконання програми пропарювання було перервано, білізна і барабан можуть бути гарячими. Небезпека отримання опіку! Будьте обережні, коли виймаєте білізну.
- Будьте обережні, коли перериваєте програму пропарювання: Не відкривайте дверцята машини на фазі пропарювання. Гаряча пара може спричинити опіки. На дисплеї відображається повідомлення про фазу пропарювання.

2.4 Внутрішнє освітлення**ПОПЕРЕДЖЕННЯ!**

Існує ризик поранення.

- Присутнє видиме світлодіодне випромінювання – не дивіться безпосередньо на промінь.
- Електрична або галогенова лампочка, що використовується в цьому приладі, призначена лише для побутових приладів. Не використовуйте її для освітлення оселі.
- Щоб замінити внутрішнє освітлення, зверніться до авторизованого сервісного центру.

2.5 Догляд і чищення**ПОПЕРЕДЖЕННЯ!**

Існує ризик травмування або пошкодження приладу.

- Не застосовуйте водяні розпилювачі або пару для чищення.
- Мийте прилад м'якою вологою ганчіркою. Використовуйте тільки нейтральні миючі засоби. Не використовуйте абразивні матеріали, жорсткі ганчірки, їдкі речовини та металеві предмети.

2.6 Компресор**ПОПЕРЕДЖЕННЯ!**

Існує ризик пошкодження приладу.

- Компресор та його система у сушильному барабані наповнені спеціальним засобом, який не містить фтор-хлор-вуглеводнів. Система має залишатися герметичною. Пошкодження системи може спричинити витік.

2.7 Утилізація**ПОПЕРЕДЖЕННЯ!**

Існує небезпека задушення.

- Відключіть прилад від електромережі.
- Відріжте кабель живлення і викиньте його.
- Зніміть замок із дверцят, щоб уникнути запирання дітей і домашніх тварин у приладі.

Цей продукт по змісту небезпечних речовин відповідає вимогам Технічного регламенту обмеження використання деяких небезпечних речовин в електричному та електронному обладнанні (постанова Кабінету Міністрів України №1057 від 3 грудня 2008р.)

3. ОПИС ВИРОБУ

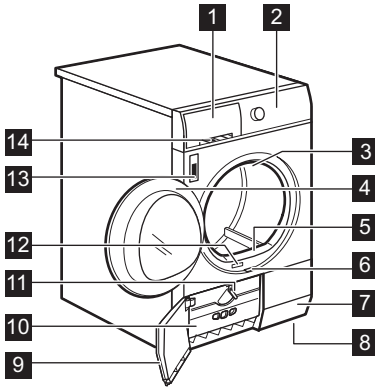

- 1** Контейнер для води
- 2** Панель керування
- 3** Внутрішнє освітлення
- 4** Дверцята приладу
- 5** Первинний фільтр
- 6** Кнопка для відкриття дверцят теплообмінника
- 7** Отвори для виходу повітря
- 8** Регульовані ніжки
- 9** Дверцята теплообмінника
- 10** Кришка теплообмінника
- 11** Перемикач для блокування кришки теплообмінника
- 12** Табличка з технічними даними
- 13** Індикатор рівня води для системи пропарювання
- 14** Фільтр повторної циркуляції води



Ви можете власноруч перевстановити дверцята на інший бік. У деяких випадках це спрощує завантаження та виймання білизни. Це також може бути необхідним із точки зору існуючих обмежень на встановлення приладу (див. окремий інформаційний листок).



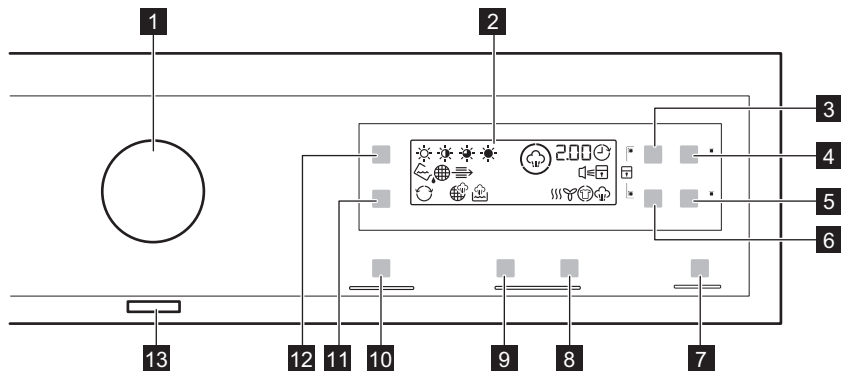





4. ПАНЕЛЬ КЕРУВАННЯ





















- 1** Перемикач програм
 - 2** Дисплей
 - 3** Сенсорна кнопка Час
 - 4** Сенсорна кнопка Відкладений запуск
 - 5** Сенсорна кнопка Розправлення зморшок
 - 6** Сенсорна кнопка Вовна
 - 7** Сенсорна кнопка Пуск/Пауза
 - 8** Сенсорна кнопка збільшення рівня пари **+**
 - 9** Сенсорна кнопка зменшення рівня пари **-**
 - 10** MyFavourite Сенсорна кнопка
 - 11** Додатковий реверс Сенсорна кнопка
 - 12** Сухість Сенсорна кнопка
 - 13** Кнопка ввімкнення/вимкнення
- Торкніться сенсорної кнопки пальцем на символи або імені параметра. Не торкайтеся кнопок панелі керування в рукавицях. Панель керування завжди має бути чистою та сухою.

4.1 Індикатори



Індикатори	Опис
	Фаза сушіння
	Фаза охолодження
	Фаза запобігання зморшкам
	Конденсатор
	Контейнер для води
	Фільтр

Індикатори	Опис
	Відкладений запуск
	Блокування від дітей
	Звукові сигнали
	Реверс плюс
	Рівень сухості
	Очистити фільтр повторної циркуляції води
	Резервуар для пари порожній
	Фаза пропарювання
	Рівень пари
2.00	Тривалість виконання програми
10' - 2.00	Тривалість часу сушіння
30' - 20h	Тривалість відкладеного запуску

5. ТАБЛИЦЯ ПРОГРАМ

Програми	Тип завантаження	Завантаження (макс.) ¹⁾ / Позначка тканини
 Бавовна	Рівень сухості:  Дуже сухо,  Додаткове сушіння для зберігання,   Сушіння для зберігання ²⁾³⁾ ,  Сушіння для прасування ³⁾	9 кг/  
 Змішана	Вироби з бавовни та синтетики. Програма з низькою температурою. Делікатна програма з теплим повітрям.	3 кг/   
 Синтетика	Рівень сухості:  Дуже сухо,  Сушіння для зберігання ³⁾ ,  Сушіння для прасування ³⁾	3,5 кг/   

Програми	Тип завантаження	Завантаження (макс.) ¹⁾ / Позначка тканини
 Легке прасування	Тканини, що не зминаються та потребують мінімального прасування. Результати сушіння можуть відрізнятись в залежності від виду тканини. Струшуйте речі, перш ніж класти їх у прилад. Коли програма завершиться, одразу вийміть речі й повісьте їх на вішалку.	1 кг (або 5 сорочок) /   
 Швидка	Для сушіння виробів із бавовняних і синтетичних тканин при низькій температурі.	2 кг /   
 Сушіння із заданою тривалістю	З цією програмою можна використовувати функцію Час і встановити тривалість програми.	9 кг /   
Вовна ⁴⁾	Вовняні тканини. Лагідне сушіння виробів із вовни, які можна прати. Після завершення програми негайно вийміть речі.  WOOL HAND WASH SAFE	1 кг
 Делікатні тканини	Делікатні тканини.	2 кг /   
 Ковдри	Для сушіння однієї або двох ковдр та подушок (наповнювач: пір'я, пух або синтетичні матеріали).	3 кг /   
 Спортивний одяг	Для сушіння спортивного одягу, виробів із тонких тканин, мікрОВОлокна, поліестеру, не призначених для прасування.	2 кг /   

Програми	Тип завантаження	Завантаження (макс.) ¹⁾ / Позначка тканини
 Джинсові речі	Для сушіння одягу, призначеного для дозвілля, зокрема джинсів, спортивних светрів тощо з різною товщиною матеріалу (наприклад, на комірцях, манжетах і швах).	9 кг/  













1) Максимальна вага стосується сухих речей.

2) Програма  Бавовна Сушіння для зберігання «Стандартна програма для бавовни» підходить для сушіння звичайної вологості бавовняної білизни та є найефективнішою програмою з огляду на енергоспоживання під час сушіння вологості бавовняної білизни.

3) **Лише для дослідницьких установ:** Стандартні програми для випробувань, зазначених у стандарті EN 61121.

4) Цикл сушіння вовняних виробів у цьому сушильному барабані був випробуваний і схвалений компанією **Woolmark**. Цей цикл підходить для сушіння виробів із вовни, що мають на етикетці символ «ручне прання» за умови прання цих речей на ручному циклі прання та сушіння в барабані, схваленому **Woolmark**, з дотриманням указівок виробника. **1780SW13W**.

5.1 Програми пропарювання

Програми	Рівень пари/Завантаження/ Сорочки	Тип завантаження
 Освіження	 /1 пара штанів/1 річ  /1 піджак /1 річ  /1 костюм/1 річ	Для одного або щонайбільше двох костюмів чи пар штанів або схожого одягу. Також застосовується для усунення запахів. Тільки для сухих речей.
 Бавовна	 /0,2–0,5 кг/1–2 речі  /0,5–1 кг/3–4 речі  /1–1,5 кг/5–6 речей	Для розгладжування речей, що не потребують особливого догляду. Макс. 20 % натуральних волокон (бавовна, льон тощо).
 Синтетика	 /0,5–1 кг/1–2 речі  /1–2 кг/3–4 речі  /2–3 кг/5–6 речей	Для розгладжування речей із бавовни. Мін. 80 % натуральних волокон (бавовна, льон тощо).



Уся інформація стосовно вибору рівня пари та відповідного навантаження є лише припущенням. У деяких випадках використання більших рівнів пари або меншого навантаження може дати кращі результати.

Програма  Освіження — це м'яка програма пропарювання для речей, що не підлягають пранню. Будь-яке порушення форми одягу, що може статися у деяких випадках, можна виправити прасуванням.



На дисплеї відображається точний час виконання програми, після того як машина здійснить ідентифікацію вологих/сухих речей.



Зважаючи на наявність широкого асортименту тканин різних сортів і з різними властивостями, які сьогодні виробляються із застосуванням різних механічних і хімічних процесів, ми рекомендуємо спочатку використати декілька програм пропарювання на низькому рівні пари і з невеликою кількістю, якщо можливо, схожих предметів одягу. Надалі можна буде обережно почати змінювати умови програм пропарювання і дізнатись із досвіду, яким чином отримати найкращі результати залежно від кількості завантаженої білизни, якості тканин і найефективніших рівнів пари та програм пропарювання. Також ознайомтеся з інформацією, яка міститься в **Довіднику з текстильних виробів**, що додається.

6. ФУНКЦІЇ

6.1 Час

Ця функція доступна лише для програми Сушіння із заданою тривалістю. Можна встановити тривалість виконання програми від 10 хвилин до 2 годин. Установка тривалості залежить від кількості білизни у приладі.



Коротку тривалість рекомендується встановлювати для невеликої кількості білизни або лише для однієї речі.

6.2 Вовна

Ця функція доступна лише для програми «Вовна». Щоб отримати

більш суху білизну, натисніть сенсорну кнопку Вовна  кілька разів, щоб збільшити тривалість програми.

6.3 Розправлення зморшок

Подовжує стандартну фазу антизминання (30 хвилин) наприкінці циклу сушіння на 60 хвилин. Ця функція попереджує утворення складок на білизні. Білизну можна вийняти під час виконання фази антизминання.

6.4 Рівень пари

Ця функція доступна лише для програм пропарювання. Для досягнення найкращих результатів для

різних об'ємів білизни необхідні відповідні рівні пари.

Встановіть необхідний рівень пари за допомогою сенсорної кнопки з

відповідною назвою:  MIN

(мінімальний),  MED (середній) або



 MAX (максимальний).

6.5 Додатковий реверс















Для менш інтенсивного сушіння виробів із легких та чутливих до температури тканин (наприклад, з акрилу чи віскози). Ця функція допомагає також усунути зморшки з білизни. Для виробів, на ярлику яких є символ .

6.6 Сухість

Ця функція допомагає отримати більш суху білизну. Можливо встановити один із 4 рівнів:

-  Дуже сухо
-  Додаткове сушіння для зберігання (тільки для бавовни)
-  Сушіння для зберігання

6.8 Таблиця функцій

Програми ¹⁾						
 Бавовна			■			■
 Змішана			■			
 Синтетика			■		■	■
 Легке прасування			■			
 Швидка			■			
 Сушіння із заданою тривалістю	■		■			
 Вовна		■				
 Делікатні тканини			■			

-  Сушіння для прасування

6.7 MyFavourite ☆

Можна налаштувати власну конфігурацію програми та функцій і зберегти її у пам'яті приладу.













Щоб запам'ятати конфігурацію, виконайте такі дії.

1. Оберіть програму і додаткові функції.
2. Торкніться кнопки MyFavourite на декілька секунд.

Звук та повідомлення на дисплеї поінформують про те, що конфігурацію збережено.

Щоб активувати збережену конфігурацію, виконайте такі дії:









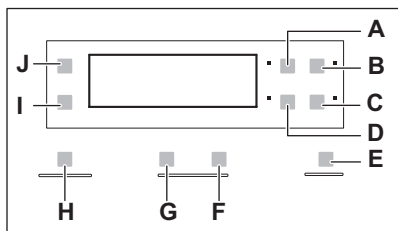

1. Увімкніть прилад.
2. Торкніться кнопки MyFavourite.

Програми ¹⁾						
 Ковдри						
 Спортивний одяг			■			
 Джинсові речі			■			
 Парова обробка Освіження			■	■		
 Парова обробка Синтетика			■	■		
 Парова обробка Бавовна			■	■		

¹⁾ Для кожної програми можна встановити принаймні одну функцію. Щоб увімкнути або вимкнути функцію, натисніть відповідну сенсорну кнопку.

7. НАЛАШТУВАННЯ



- A) Час Сенсорна кнопка 
- B) Відкладений запуск Сенсорна кнопка 
- C) Розправлення зморшок Сенсорна кнопка 
- D) Вовна Сенсорна кнопка 
- E) Пуск/Пауза Сенсорна кнопка 
- F) Сенсорна кнопка збільшення рівня пари 
- G) Сенсорна кнопка зменшення рівня пари 
- H) MyFavourite Сенсорна кнопка 
- I) Додатковий реверс Сенсорна кнопка 
- J) Сухість Сенсорна кнопка 

7.1 Функція захисту від доступу дітей

Ця опція дозволяє дітям гратися з приладом, у той час як програма працює. Перемикач програм і сенсорні кнопки заблоковані.

Працює тільки кнопка увімкнення/вимкнення.

Активація захисту від доступу дітей:

1. Для ввімкнення приладу натисніть кнопку ввімкнення/вимкнення.
2. Почекайте протягом 8 секунд.
3. Натисніть і втримуйте сенсорні кнопки (A) і (D) одночасно. Індикатор захисту від доступу дітей загоряється.

Індикатор захисту від доступу дітей загоряється.



Можна вимкнути функцію захисту від доступу дітей під час виконання програми. Натисніть і втримуйте ті ж самі сенсорні кнопки, поки індикатор захисту від доступу дітей не згасне.

7.2 Увімкнення/вимкнення звукового сигналу



Щоб увімкнути або вимкнути звукові сигнали, одночасно натисніть і утримуйте сенсорні кнопки **(B)** і **(C)** протягом приблизно 2 секунд.

7.3 Налаштування рівня залишкової вологості білизни

Щоб змінити рівень залишкової вологості за промовчанням для білизни, виконайте такі дії.

1. Для ввімкнення приладу натисніть кнопку увімкнення/вимкнення.
2. Почекайте близько 8 секунд.
3. Одночасно натисніть і утримуйте кнопки **(A)** і **(B)**.

Загоряється один із індикаторів:

-  максимально суха білизна
 -  більш суха білизна
 -  стандартно суха білизна
4. Натискайте кнопку **(E)** знов і знов, доки не загориться індикатор потрібного рівня.
 5. Щоб підтвердити налаштування, одночасно натисніть кнопки **(A)** і **(B)** і утримуйте їх протягом 2 секунд.

7.4 Індикатор контейнера для води

За промовчанням індикатор контейнера для води увімкнений. Він

загоряється, коли програму завершено або коли необхідно спорожнити контейнер для води.







Якщо встановлено комплект для зливання (додаткове приладдя), прилад автоматично зливає воду з контейнера. У такій ситуації рекомендується вимкнути індикатор контейнера для води. Інформацію про доступні аксесуари див. у інформаційному листку, що додається.

Вимкнення індикатора контейнера для води.

1. Для ввімкнення приладу натисніть кнопку увімкнення/вимкнення.
2. Почекайте близько 8 секунд.
3. Одночасно натисніть і утримуйте сенсорні кнопки **(J)** і **(I)**.

На дисплеї відображається одна із 2 конфігурацій:

- Індикатор  згасає, а індикатор  загоряється. Індикатор контейнера для води вимкнено. Приблизно через 4 секунди 2 індикатори згаснуть.
- Індикатори  і  загоряються. Індикатор контейнера для води увімкнено. Приблизно через 4 секунди 2 індикатори згаснуть.

8. ПЕРЕД ПЕРШИМ ВИКОРИСТАННЯМ

Перед першим використанням приладу виконайте такі дії:

- Витріть сушильний барабан вологою ганчіркою.
- Запустіть коротку програму (наприклад, 30 хвилин) з вологою білизною.
- Перед першим використанням програми пропарювання заповніть водяний бак для пари (див. розділ «Догляд та чистка — Заповнення водяного баку для пари»).



На початку фази сушіння (3–5 хв) прилад може створювати дещо сильніший шум. Це відбувається, оскільки запускається компресор. Таке явище є нормальним для приладів, оснащених компресорами, наприклад холодильників, морозильників тощо.

9. ЩОДЕННЕ КОРИСТУВАННЯ

9.1 Негайний пуск програми

1. Підготуйте білизну та завантажте її у прилад.



ОБЕРЕЖНО!

Переконайтеся, що білизна не потрапляє між дверцятами приладу та гумовою прокладкою, коли дверцята закриваються.

2. Для увімкнення приладу натисніть кнопку увімкнення/вимкнення.
3. Установіть програму та функції, що відповідають типу завантаження. На дисплеї відобразиться тривалість програми.
4. Натисніть сенсорну кнопку Пуск/Пауза.

Запускається програма.

9.2 Відкладений пуск програми

1. Установіть програму та функції, що відповідають типу завантаження.
2. Натискайте кнопку відкладеного пуску, доки на дисплеї не з'явиться потрібний час відкладеного пуску.



Пуск програми можна відкласти на період від 30 хвилин до 20 годин.

3. Натисніть сенсорну кнопку Пуск/Пауза.



На дисплеї відобразиться зворотний відлік часу до відкладеного пуску. Після закінчення зворотного відліку програма запуститься автоматично.

9.3 Зміна програми

1. Для вимкнення приладу натисніть кнопку увімкнення/вимкнення
2. Для увімкнення приладу натисніть кнопку увімкнення/вимкнення.
3. Оберіть програму.

9.4 Після завершення програми

Після виконання програми:



- лунає переривчастий звуковий сигнал.
- Блімає індикатор .
- Блімає індикатор .
- Світиться індикатор Пуск/Пауза.

Ще близько 30 хвилин прилад продовжує працювати на фазі розправлення зморшок.

Фаза запобігання зморшкам розгладжує зморшки з вашої білизни.

Ви можете видалити білизну до завершення фази запобігання зморшкам. Для отримання кращих результатів рекомендується виймати білизну, коли ця фаза практично завершено або завершена.

Про завершення фази розправлення зморшок свідчать описані нижче ознаки.

- Індикатор  світиться, але не блимає.
 - Індикатор  світиться, але не блимає.
 - Індикатор Пуск/Пауза згасає.
1. Вимкніть прилад, натиснувши кнопку увімкнення/вимкнення.
 2. Відчиніть дверцята приладу.
 3. Вийміть білизну.



Щоб зберегти результати обробки парюю, одяг необхідно виймати по одній речі за раз протягом фази запобігання зминанню, та одразу вішати на вішалку для одягу, щоб просушити (принаймні протягом 5–15 хв залежно від типу тканини та вибраного рівня пари). Застібніть ґудзики та розправте одяг, звертаючи особливу увагу на манжети і шви.

4. Закрийте дверцята приладу.



Завжди очищайте фільтр і спорожняйте контейнер для води після завершення програми.

9.5 Функція автоматичного вимикання

Для зменшення споживання енергії ця функція автоматично вимикає прилад:

- Через 5 хвилин, якщо ви не запустите програму.
- Через 5 хвилин після закінчення програми.

10. ПОРАДИ І РЕКОМЕНДАЦІЇ

10.1 Підготовка білизни





- Застібніть «блискавки».
- Застібніть фіксатори на пухових виробх.
- Не тримайте стрічки вільними (наприклад, стрічки фартуха). Зв'яжіть їх, перш ніж запустити програму.
- Видаліть всі речі з кишень.
- Якщо виріб має внутрішній шар з бавовни, виверніть її навиворіт. Переконайтеся, що шар бавовни завжди зовнішній
- Рекомендується встановити правильну програму, придатну для того типу тканин, які знаходяться в приладі.
- Не кладіть тканини з яскравими кольорами разом із тканинами в світлих тонах. Яскраві кольори можуть линяти.
- Використовуйте відповідну програму для сушіння бавовняних в'язаних і трикотажних виробів, оскільки вони можуть зсідатися.
- Переконайтеся, що білизна важить не більше, ніж максимальна вага, який наведена в таблиці програм.
- Сушіть тільки білизну, яка придатна для сушильної машини. Звертайте увагу на етикетки на виробх.

Особливі примітки щодо системи пропарювання

- Програму пропарювання не можна застосовувати до таких текстильних виробів: в'язані вовняні вироби, вироби зі шкіри, текстильні вироби з великими металевими, дерев'яними або пластиковими частинами, текстильні вироби зі заржавленими металевими частинами, вироби з непромокальних тканин, зокрема, з провощеної бавовни.
- Для вирівнювання або освіження білизни за допомогою програми пропарювання, відсортуйте білизну за розміром, вагою, матеріалом та кольором. Можна вирівнювати разом лише текстильні вироби, які мають ідентичний розмір, вагу, матеріал та колір.
- Не сушіть нові кольорові тканини разом зі світлою білизною. Кольори можуть потьмяніти (перевіряйте стійкість кольорових тканин у непомітних місцях, коли речі вологі).
- Не застосовуйте набори для хімічного чищення при використанні програм пропарювання.
- Перед обробкою одягу програмою Iron Aid (допомога при прасуванні), видаліть плями прання або за допомогою засобу для видалення плям.

- Виверніть речі з підкладкою навиворіт (наприклад, у курток з підкладкою бавовняна підкладка

має бути назовні). Після цього речі сохнутимуть краще.

Етикетка на тканині	Опис
	Білизна, яка є придатною для сушильної машини.
	Білизна, яка є придатною для сушильної машини. Встановіть програму з нормальною температурою.
	Білизна, яка є придатною для сушильної машини. Встановіть програму з низькою температурою.
	Білизна, яка не є придатною для сушильної машини.

11. ДОГЛЯД ТА ЧИСТКА

11.1 Наповніть водяний бак для пари

1.

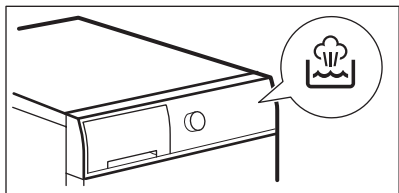

2.

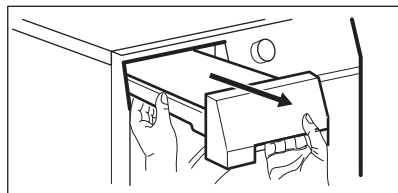

3.

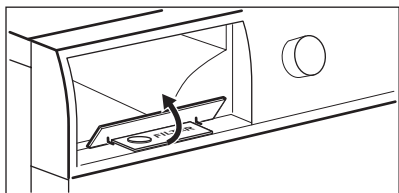

4.

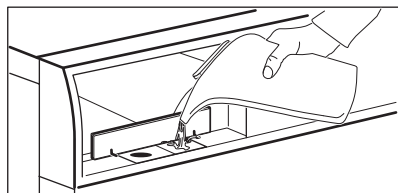

5.

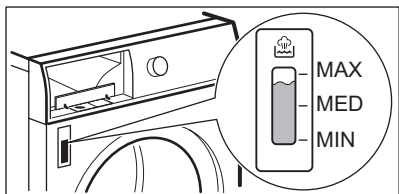

6.

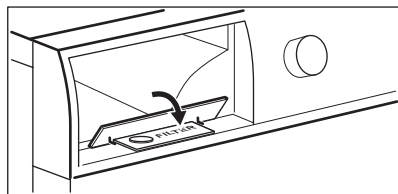

7.

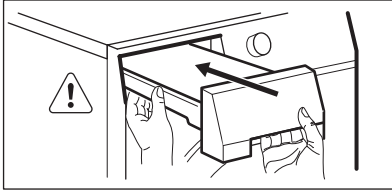

ОБЕРЕЖНО!

Перш ніж вставити резервуар, переконайтеся, що кришка панелі керування повністю закрита.



Водяний бак для пари слід наповнювати перед першим використанням.



ОБЕРЕЖНО!

Заливайте у водяний бак для пари лише дистильовану або повністю знесолену воду. Не використовуйте водопровідну воду або будь-які добавки! Після фільтрування можна також використовувати конденсат із бака (використовуйте резервуар із прилаштованим фільтром, що входить до комплекту).



ОБЕРЕЖНО!

Дистильована вода не придатна для пиття або приготування їжі. Вживання такої води може завдати шкоди здоров'ю людей і тварин.

11.2 Наповніть водяний бак для пари

Під час стандартного процесу сушіння резервуар для пари буде автоматично наповнюватися. Перш ніж використовувати цикл пропарювання, перевірте рівень води всередині резервуара для пари. Якщо він пустий, наповніть водяний бак для пари (див. розділ «Догляд і чистка. Наповнення водяного баку для пари»).

11.3 Злийте воду з водяного баку для пари

1.

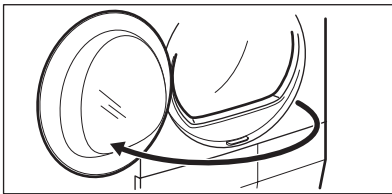

2.

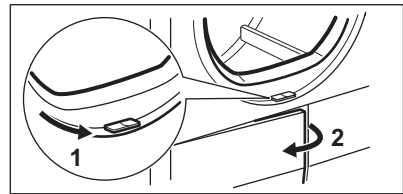

3.

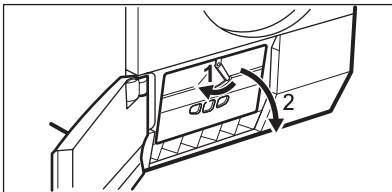

4.

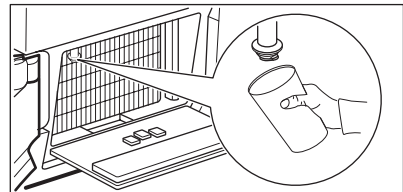

5.

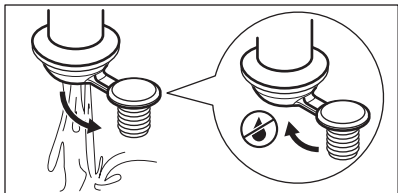

6.

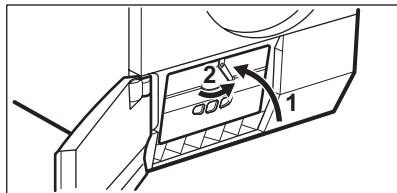

7.

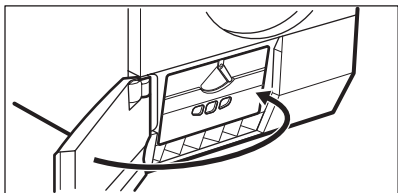

Злийте воду з водяного баку для пари, якщо сушильний барабан не використовувався протягом довгого часу.

11.4 Очищення фільтра повторної циркуляції води

1.

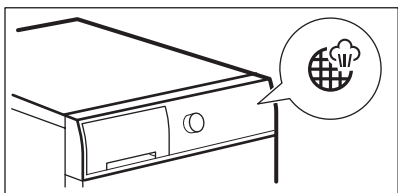

2.

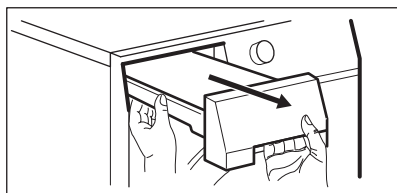

3.

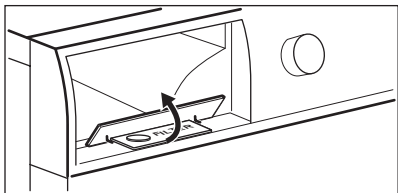

4.

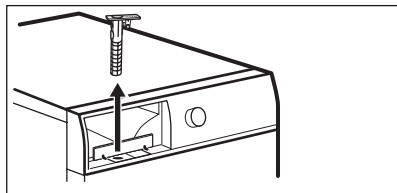

5. 1)

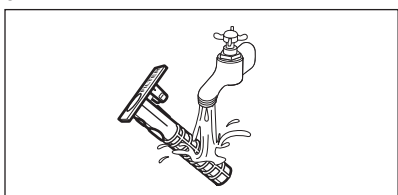

6.

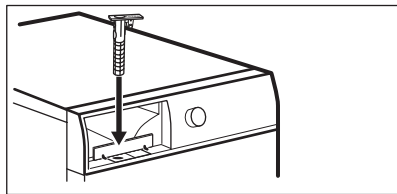

7.

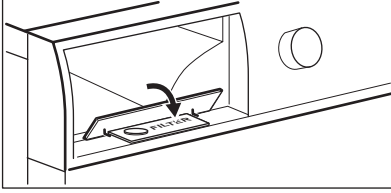

8.

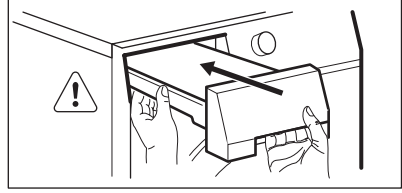

1) за необхідності промийте фільтр гарячою водою.



ОБЕРЕЖНО!

Знімайте і прочищайте фільтр повторної циркуляції води кожні 4 місяці або якщо сушильний барабан не використовується протягом довгого часу.

11.5 Очищення фільтру

1.

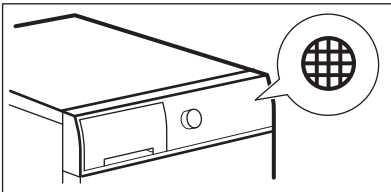

2.

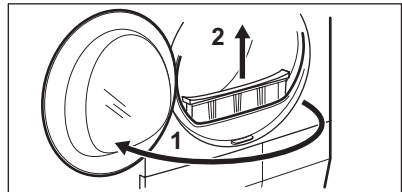

3.

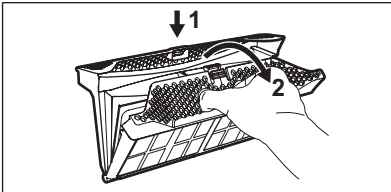

4.

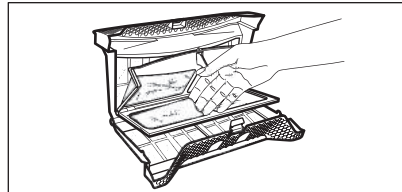

5. 1)

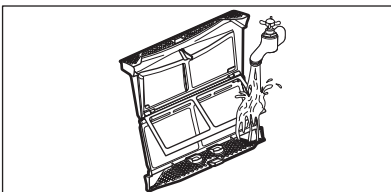

6.

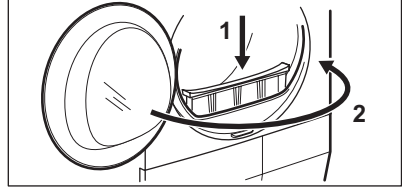

1) За необхідності промийте фільтр теплою водопровідною водою за допомогою щітки або пилососа.

11.6 Зливання води з контейнера для води

1.

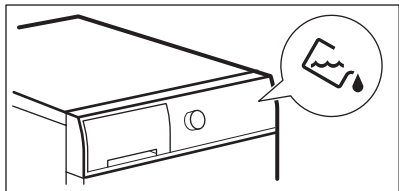

2.

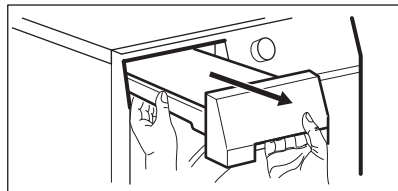

3.

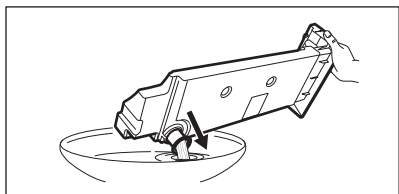

4.

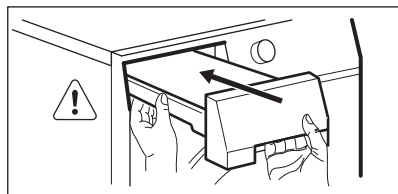

Ви можете використовувати воду з контейнера як альтернативу дистильованій воді (наприклад, для прасування з паром). Перш ніж використовувати воду, видаліть залишки бруду з фільтра.

11.7 Очищення конденсатора

1.

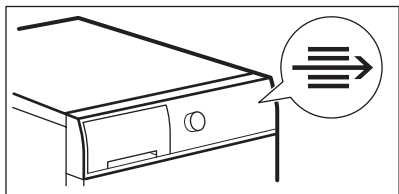

2.

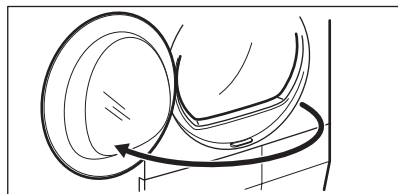

3.

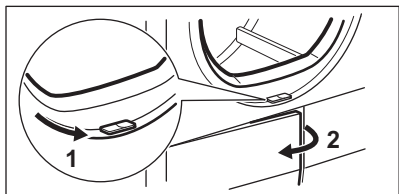

4.

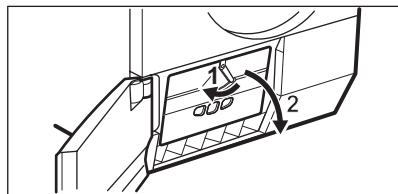

5. 1)

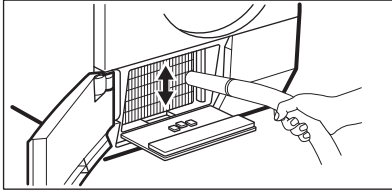

6.

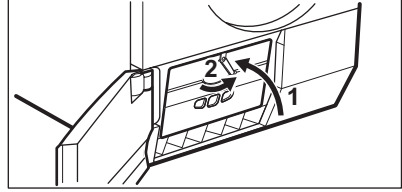

8.

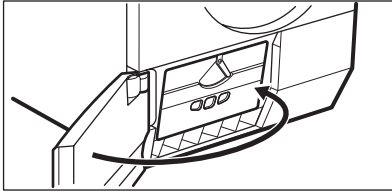

1) За потреби раз на 6 місяців видаляйте ворс із відділення теплообмінника. Для цього можна використати пилосос.

11.8 Чищення барабана



ПОПЕРЕДЖЕННЯ!

Перш ніж чистити прилад, відключіть його від електромережі.

Для очищення внутрішньої поверхні барабана та його ребер використовуйте нейтральний миючий засіб. Протріть насухо помиті поверхні м'якою ганчіркою.



ОБЕРЕЖНО!

Не використовуйте для чищення барабана абразивні матеріали або дротяну мочалку.

Для очищення використовуйте вологу ганчірку. Протріть насухо помиті поверхні м'якою ганчіркою.



ОБЕРЕЖНО!

Не застосовуйте для очищення приладу засоби для очищення меблів чи очищувальні засоби, які можуть спричинити корозію.

11.10 Очищення отворів для виходу повітря

Використовуйте пилосос для видалення пуху з отворів для виходу повітря.

11.9 Очищення панелі керування та корпусу

Для очищення панелі керування і корпусу використовуйте нейтральний миючий засіб.

12. УСУНЕННЯ ПРОБЛЕМ

Несправність	Можливе рішення
Прилад не вмикається.	Переконайтеся в тому, що вилку вставлено в розетку.

Несправність	Можливе рішення
	Перевірте запобіжник домашньої електропроводки (на електроциті).
Програма не запускається.	Натисніть Пуск/Пауза.
	Переконайтеся в тому, що дверцята приладу закриті.
Виконання програми пропарювання не розпочинається. Загоряється індикатор водяного баку для пари.	Заповніть контейнер для води.
Після завершення програми пропарювання, речі недостатньо вирівняні.	Звертайте увагу на склад тканини.
	Встановіть вищий рівень пари.
	Завантажте в машину менше речей, або лише однорідні речі.
	Виймайте одяг по одній речі з машини якнайшвидше після початку фази запобігання зминанню.
	Повісьте одяг на вішалку для одягу, застібніть гудзики та розправте одяг.
	Форму виробів з багат шарових тканин, вийнятих з машини, можна відновити прасуванням.
Дверцята не зачиняються.	Переконайтеся, що фільтри правильно встановлені.
	Переконайтеся, що білизна не потрапляє між дверцятами приладу та гумовою прокладкою.
Прилад зупиняється під час роботи.	Переконайтеся, що контейнер для води порожній. Натисніть Пуск/Пауза, щоб запустити програму ще раз.
На дисплеї відображається тривалість довгої програми. 1)	Переконайтеся, що вага білизни відповідає тривалості програми.
	Подбайте про те, щоб фільтри були чисті.
	Білизна занадто волога. Повторіть віджимання білизни в пральній машині.
	Переконайтеся, що температура в приміщенні не занадто висока.

Несправність	Можливе рішення
На дисплеї відображається тривалість короткої програми.	Установіть програму Сушіння із заданою тривалістю або Дуже сухо.
На дисплеї відображається Err .	Якщо ви хочете встановити нову програму, вимкніть і ввімкніть прилад.
	Переконайтеся, що функції відповідають програмі.
На дисплеї відображається (напр. E51).	Увімкніть і вимкніть прилад. Запустіть нову програму. Якщо проблема виникає знову, зверніться у сервісний центр.

1) Максимум через 5 годин програма автоматично припиняється

Якщо результати сушіння незадовільні

- Встановлена програма була неправильною.
- Засмітився фільтр.
- Засмітився конденсатор.
- У приладі було занадто багато білизни.

- Барабан забруднений.
- Неправильне налаштування датчика провідності.
- Отвори для виходу повітря забиті.

13. ТЕХНІЧНІ ДАНІ

Висота x Ширина x Глибина	850 x 600 x 600 мм (максимально 640 мм)
Макс. глибина з відкритими дверцятами	1090 мм
Макс. ширина з відкритими дверцятами	950 мм
Висота регулюється	850 мм (+15 мм — регулювання ніжок)
Об'єм барабана	118 л
Максимальне завантаження	9 кг
Напруга	230 В
Частота	50 Гц
Необхідний запобіжник	10 А
Загальна потужність	1650 Вт
Клас енергетичної ефективності	A++
Споживання електроенергії ¹⁾	2,28 кВт-год
Річне споживання електроенергії ²⁾	259 кВт-год

Споживання енергії у ввімкненому стані	0,50 Вт
Споживання енергії у вимкненому стані	0,50 Вт
Тип використання	Побутові прилади
Допустима навколишня температура	від +5 до +35°C
Клас захисту від проникнення твердих часток і вологи, що забезпечується захисним кожухом, за винятком випадків, коли низьковольтне обладнання не має захисту від вологи	IPX4

1) Згідно з EN 61121. 9 кг бавовни, швидкість обертання 1000 об/хв.

2) Споживання електроенергії в кВт-год, виходячи зі 160 циклів сушіння стандартної програми для бавовни при повному й частковому завантаженні, і споживання в режимах зі зниженою потужністю. Фактичне споживання енергії на цикл залежатиме від характеру використання приладу (ПОЛОЖЕННЯ (ЄС) № 392/2012).

13.1 Показники споживання

Програма	Швидкість/залишкова вологість	Час сушіння	Споживання електроенергії
Бавовна 9 кг			
Сушіння для зберігання	1400 об/хв / 50 %	175 хв.	2,00 кВт-год
	1000 об/хв/60 %	200 хв.	2,28 кВт-год
Сушіння для прасування	1400 об/хв/50 %	121 хв.	1,31 кВт-год
	1000 об/хв/60 %	138 хв.	1,49 кВт-год
Синтетика 3,5 кг			
Сушіння для зберігання	1200 об/хв/40 %	56 хв.	0,54 кВт-год
	800 об/хв/50 %	64 хв.	0,61 кВт-год

14. ОХОРОНА ДОВКІЛЛЯ

Здавайте на повторну переробку матеріали, позначені відповідним символом . Викидайте упаковку у відповідні контейнери для вторинної сировини. Допоможіть захистити

навколишнє середовище та здоров'я інших людей і забезпечити вторинну переробку електричних і електронних приладів. Не викидайте прилади, позначені відповідним символом .

разом з іншим домашнім сміттям.
Поверніть продукт до заводу із
вторинної переробки у вашій

місцевості або зверніться до місцевих
муніципальних органів влади.

www.electrolux.com/shop



136936140-A-362014

