

d i s h w a s h e r
п о с у д о м о е ч н а я м а ш и н а

INSTRUCTION BOOK

РУКОВОДСТВО ПО ЭКСПЛУАТАЦИИ



ESF 2410

Thinking of you

 **Electrolux**

822 611 158

EN

RU

Содержание

Для пользователя

Информация по технике безопасности 17

Описание прибора 18-19

- Дозатор ополаскивателя
- Распылитель
- Сетка для крупных частиц
- Фильтр тонкой очистки
- Дозатор моющего средства
- Устройство для смягчения воды

Панель управления 20

- Звуковые сигналы

Настройка устройства для смягчения воды 21

Загрузка посуды 22

- Как загрузить посуду

Таблица программ 23

Эксплуатация прибора 24

- Запуск программы
- Временная остановка программы
- Отмена программы
- Отмена фазы сушки
- Как пользоваться функцией отложенного запуска
- Выключение посудомоечной машины /разгрузка
- Чистка посудомоечной машины

В случае возникновения сбоя в работе 25-26

Техническое обслуживание 27

- Техническое обслуживание и запчасти

Информация для тестирующих организаций 28

Для установщика

Техническая спецификация 29

Распаковка 30

- Повреждения
- Использование
- Защита машины от замерзания

Установка 31

- Размещение
- Подача воды
- Организация слива
- Подключение к сети

Условные обозначения, используемые в руководстве по эксплуатации

Вы встретите в тексте следующие обозначения, которые будут вести вас по инструкции:



Информация по безопасности



Последовательность выполнения инструкций



Полезные советы



Информация по защите окружающей среды



Информация по технике безопасности

Прежде чем приступить к установке и эксплуатации посудомоечной машины ознакомьтесь с настоящим руководством, обращая особое внимание на рекомендации, советы и предупреждения. Во избежание ошибочных действий и несчастных случаев необходимо, чтобы все лица, пользующиеся посудомоечной машиной, полностью ознакомились с правилами эксплуатации и техники безопасности. Сохраните настоящее руководство и при продаже или передаче прибора другому лицу обязательно передайте его вместе с прибором, чтобы все пользователи смогли в любое время ознакомиться с правилами эксплуатации и техникой безопасности.

Установка и техническое обслуживание

- Все работы по установке и техническому обслуживанию прибора должны осуществляться квалифицированным специалистом. Ремонт, произведенный лицами без соответствующей подготовки, может серьезно повредить прибор и привести к травмам людей или порче имущества. Прежде чем приступить к каким-либо манипуляциям с посудомоечной машиной, ее обязательно следует отключить от сети.
- Система водоснабжения посудомоечной машины должна иметь вентиль в легкодоступном месте.
- Вилку сетевого шнура нужно включать в заземленную розетку электросети, расположенную в легкодоступном месте. Фиксированное подключение прибора должно осуществляться только уполномоченным на это электриком.
- Если кабель питания поврежден, он должен быть заменен специальным кабелем питания, рекомендованным производителем вашего прибора. Обращайтесь в авторизованные центры.
- При подключении или очистке машины убедитесь в том, что провод питания не пережат и не поврежден каким-либо образом, и что шланги не разорваны или не пережаты.
- Техническое обслуживание и возможный ремонт должны осуществляться специалистами авторизованного сервисного центра. Никогда не пытайтесь отремонтировать посудомоечную машину самостоятельно.

Безопасность детей

- Посудомоечная машина предназначена для использования только взрослыми людьми. Не разрешайте детям играть с регуляторами и другими частями машины.
- Помните о том, что пластиковые мешки, входящие в упаковку прибора, представляют собой смертельную опасность для играющих с ними маленьких детей.
- Держите все моющие средства в месте, недоступном для детей.
- Не позволяйте детям вставать, садиться и качаться на открытой дверце посудомоечной машины.

Во время использования

- Посудомоечная машина предназначена только для мойки домашней посуды, пригодной для машинной мойки. Использование прибора в каких-либо других целях может привести к травмам людей и повреждению имущества, а также к аннулированию гарантии.
- Старайтесь не открывать дверцу посудомоечной машины во время ее работы, так как горячий пар может вырваться наружу и обжечь вас.
- Используйте только специальные моющие средства для посудомоечных машин.

- Не ставьте острые ножи в корзину острием вверх. Значительно безопаснее разместить их в горизонтальном положении.
- Следите за тем, чтобы дверца посудомоечной машины была всегда закрыта, за исключением моментов, когда необходимо произвести загрузку или выемку посуды. Этим Вы исключите возможность того, что кто-либо поранится, споткнувшись об открытую дверцу.
- При извлечении какой-либо посуды из посудомоечной машины до окончания полного цикла мойки, эту посуду обязательно следует тщательно ополоснуть проточной водой для удаления остатков моющего средства.
- В случае перелива или утечки воды немедленно прекратите подачу воды в посудомоечную машину, закрыв кран, и отключите ее от электросети, вынув вилку из розетки, или удалите предохранитель. Когда вы вынимаете вилку из электророзетки, беритесь за вилку, а не за провод.
- При подключении к водопроводу любого бытового прибора существует опасность возникновения утечки, независимо от принятых мер предосторожности. Поэтому рекомендуется закрывать водопроводный кран каждый раз, когда посудомоечная машина не используется.

Утилизация

- Упаковка:

Упаковка данного прибора состоит из экологически безопасных материалов. Пластиковые части имеют следующие обозначения и могут быть переработаны для вторичного использования:

- PE означает полиэтилен, из него изготовлен мешок, надетый на прибор, и пакет, в котором лежит инструкция.
- PS означает полистирол (прессованный), используется для секций упаковки, необходимых для амортизации прибора при транспортировке.

Картонные части упаковки изготовлены из бумаги, пригодной для переработки, и их следует сдать на специальный пункт сбора вторсырья.

- Отслуживший свой срок прибор:

Символ  на изделии или на его упаковке указывает, что оно не подлежит утилизации в качестве бытовых отходов. Вместо этого его следует сдать в соответствующий пункт приемки электронного и электрооборудования для последующей утилизации. Соблюдая правила утилизации изделия, Вы можете предотвратить причинение окружающей среде и здоровью людей потенциального ущерба, который возможен, в противном случае, вследствие неподобающего обращения с подобными отходами. За более подробной информацией об утилизации этого изделия просьба обращаться к местным властям, в службу по вывозу и утилизации отходов или в магазин, в котором Вы приобрели изделие.

Описание прибора

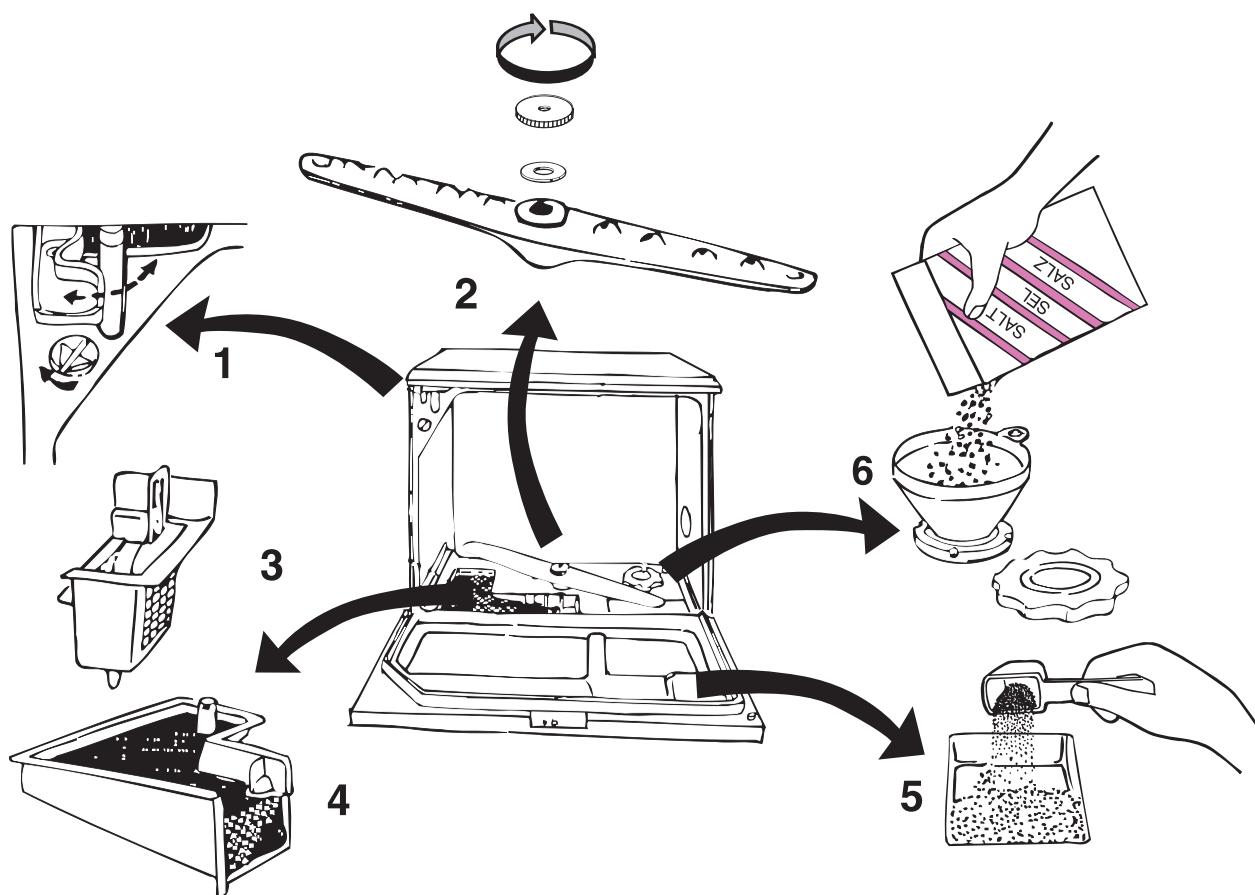



- 1** Дозатор ополаскивателя
- 2** Распылитель
- 3** Сетка для крупных частиц
- 4** Фильтр тонкой очистки
- 5** Дозатор моющего средства
- 6** Устройство для смягчения воды

Дозатор ополаскивателя 1

Использование ополаскивателя придает посуде блеск и ускоряет ее высыхание, так как он способствует удалению воды и загрязнений. Слишком большое количество ополаскивателя может привести к появлению разводов, а его недостаток – к появлению белых пятен на посуде. Дозатор вмещает примерно 140 мл ополаскивателя. Этого достаточно для 40–70 циклов промывки, в зависимости от установленной дозировки. Дозатор необходимо наполнять всякий раз, когда уровень ополаскивателя приближается к нижней отметке шкалы.

 Установите дозировку ополаскивателя в соответствии с жесткостью воды. Сначала установите минимальную дозировку. Затем увеличивайте ее по мере необходимости, поворачивая указатель по часовой стрелке.

-  1. Откройте горловину дозатора ополаскивателя.
2. Наполняйте лоток ополаскивателем, пока его уровень не достигнет красной метки на трубке индикатора уровня; не переливайте за метку.
3. Тщательно протирайте пролившуюся жидкость для предотвращения излишнего пенообразования во время следующего цикла мойки.
4. После этой операции закройте лоток дозатора ополаскивателя.

 **Не заполняйте дозатор ополаскивателя жидким моющим средством.**

Распылитель 2

Необходимо, чтобы все отверстия распылителя были чистыми, в противном случае эффективность мытья может существенно снизиться. Если распылитель нуждается в очистке, отверните гайку по часовой стрелке (левая резьба), а затем снимите распылитель. Прочистите отверстия и удалите все остатки пищи.

Сетка для крупных частиц 3

Сетка для крупных частиц предназначена для отфильтровывания крупных предметов, таких как зубочистки и кусочки яичной скорлупы. Следите за тем, чтобы сетка не засорялась. При необходимости выньте ее и промойте в проточной воде.

Фильтр тонкой очистки 4

Очень важно, чтобы этот фильтр всегда был чистым. Загрязнение или засорение фильтра обязательно приведет к существенному ухудшению эффективности мытья. Фильтр тонкой очистки может быть легко снят с целью промывки после того, как вы удалите сетку для крупных частиц.

Дозатор моющего средства 5

Изучите рекомендации на пакете с моющим средством и заполните дозатор моющим средством. Помните, что инструкции производителя моющего средства обычно рассчитаны на полноразмерные посудомоечные машины, поэтому, например, при использовании моющего средства в таблетках достаточно использовать только половину таблетки.



Используйте только специальные моющие средства для посудомоечных машин.

Устройство для смягчения воды 6

Данная посудомоечная машина оснащена устройством для смягчения жесткой воды, поэтому дозатор ополаскивателя следует установить на низкую дозировку. Известь в жесткой воде вызывает появление беловатых отложений на посуде и внутренней поверхности посудомоечной машины. Во избежание этого вода пропускается через специальный контейнер, где ее жесткость уменьшается.

Поскольку в устройстве для смягчения воды используется специальная крупнозернистая соль, то после определенного количества циклов мойки вам необходимо пополнять содержимое контейнера для соли.



Очень важно, чтобы во время первого использования посудомоечной машины контейнер уже был заполнен специальной крупнозернистой солью для посудомоечных машин.

Когда на панели управления загорается индикатор , контейнер необходимо заполнить крупнозернистой солью.

-  1. Отвинтите крышку контейнера, поворачивая ее против часовой стрелки.
2. Заполните контейнер для соли водой (это нужно сделать только в первый раз).
3. С помощью прилагаемой воронки заполните контейнер крупнозернистой солью.
4. Выньте воронку и вытрите воду вокруг отверстия для заполнения.
5. Тщательно завинтите крышку.

Теперь устройство для смягчения воды готово к мойке первой партии посуды. Всегда следите за тем, чтобы в контейнере была крупнозернистая соль. Вместимость контейнера для соли составляет около 1 л.



Используйте только специальную соль для посудомоечных машин, обычная столовая соль может повредить устройство для смягчения воды.

Информацию по настройке устройства для смягчения воды см. ниже.

Панель управления

 Electrolux

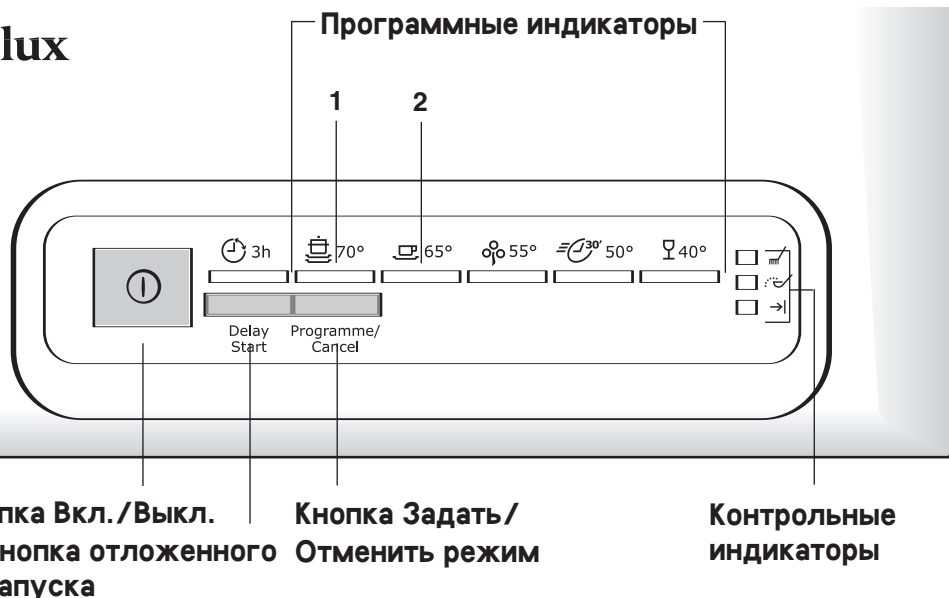



Кнопка Задать/Отменить режим

Используется для того, чтобы :

- выбрать программу
- настроить устройство для смягчения воды
- отключить/включить звуковые сигналы
- аннулировать выполняемый моечный режим

Контрольные индикаторы:

Указывают, что:

- Выполнение мойки 
- Необходимо заполнить контейнер солью 
- Окончание программного цикла 

Выполняет также дополнительную функцию сигнального устройства, например:

- настройки устройства для смягчения воды
- дезактивации/активации звуковых сигналов
- аварийной сигнализации в случае неисправности в работе машины

Звуковые сигналы

Звуковые сигналы были введены для того, чтобы помочь определить, какие операции выполняет посудомоечная машина:

- завершение режима мойки
- неисправность машины

Дезактивация/активация звуковых сигналов

Звуковой сигнал активирован (заводская установка).

-  1. Чтобы дезактивировать сигнал: Выключив посудомоечную машину, нажмите кнопку Вкл./Выкл. Мигает световой индикатор конец режима.

 Включение только одного светового индикатора режима означает, что моечный режим был задан. Настройка должна быть аннулирована: нажимайте в течение ок. 3 секунд кнопку задать/отменить режим; световой индикатор заданного режима погаснет и замигает светоиндикатор конец режима, что означает, что все заданный режим аннулирован и что программа машины находится в настройке.

2. Нажмите, не отпуская, кнопку задать/отменить режим до тех пор, пока не замигает световой индикатор 1, а световой индикатор режима 2 не загорится ровным светом.
3. Сразу после того, как Вы снова нажали кнопку задать/отменить режим, лампа 1 перестанет мигать и загорится ровным светом. Через 3 секунды она отключится. Лампа 2 начнет мигать, а индикатор окончания программного цикла продолжит гореть. Снова нажмите кнопку задать/отменить режим, тогда индикатор окончания программного цикла погаснет. Теперь звуковой сигнал дезактивирован.
4. Отожмите кнопку Вкл./Выкл., чтобы завершить настройку.

 Для того, чтобы снова активировать эту функцию, следуйте вышеприведенным инструкциям, пока лампа окончания программного цикла не загорится снова.

Настройка устройства для смягчения воды

Чтобы предотвратить образование известкового налета на посуде и внутренних стенках посудомоечной машины посуду нужно мыть мягкой водой, т.е. водой с низким содержанием извести.

Данная машина оснащена устройством для смягчения воды, в котором с помощью специальной соли водопроводная вода с жесткостью более 4 °d (немецкие градусы) освобождается от извести.

Настройте устройство для смягчения воды, руководствуясь данными в нижеприведенной таблице в соответствии со степенью жесткости воды в вашем районе.

 Обратитесь в местные органы водоснабжения и выясните степень жесткости воды в вашем районе.

Устройство для смягчения воды имеет 10 уровней установки:

Степень жесткости воды		Установка устройства для смягчения воды	Количество миганий индикатора
°d 1)	ммоль/л 2)		
> 24	> 4,2	10	10
22 - 24	3,9 - 4,2	9	9
20 - 22	3,6 - 3,9	8	8
18 - 20	3,2 - 3,6	7	7
16 - 18	2,8 - 3,2	6	6
13 - 16	2,3 - 2,8	5 *	5
10 - 13	1,8 - 2,3	4	4
7 - 10	1,2 - 1,8	3	3
4 - 7	0,7 - 1,2	2	2
Ниже 4	Ниже 0,7	1 соль не требуется	1

1) немецкие градусы измерения жесткости воды

2) миллимоль/литр, международная единица жесткости воды

*) заводская установка

 Для выполнения данных операций посудомоечная машина должна быть выключена, а все программы завершены. См. в разделе "Эксплуатация прибора" как завершить программу.

-  1. Нажмите кнопку Вкл./Выкл.
2. Нажмите кнопку задать/отменить режим и держите ее нажатой до тех пор, пока индикаторная лампа 1 не начнет мигать, а лампа 2 не загорится ровным светом. Лампа 2 погаснет примерно через 3 секунды и одновременно с этим начнет мигать индикатор окончания программного цикла
 - Количество миганий индикатора окончания программного цикла соответствует установленному уровню жесткости воды.
 - серия миганий будет повторяться с промежутком в несколько секунд.
3. При каждом нажатии на кнопку задать/отменить режим степень жесткости воды увеличивается на 1.
4. Чтобы завершить процесс установки, нажмите кнопку Вкл./Выкл., когда настроен нужный уровень жесткости воды.

 Если вы выбрали значение 1, то индикатор наличия соли не загорается.

 После 10 степени жесткости следующая степень жесткости – 1.

Загрузка посуды

Как загружать посуду

На иллюстрации показан пример загрузки посуды на 5 человек. У вас может быть совершенно другая посуда, но если вы будете соблюдать правила, то вы обязательно останетесь довольны результатом.

- Всегда переворачивайте чашки, стаканы и миски вверх дном.
- Наклоняйте глубокие блюда (например, суповые тарелки) так, чтобы с них свободно стекала вода во время сушки.
- Удостоверьтесь в том, что посуда не соприкасается друг с другом. Это особенно важно для столовых приборов – сложенные вместе ложки и подобные предметы просто невозможно вымыть так, как следует. Вода должна попадать на все загрязненные поверхности.
- Следите за тем, чтобы столовые приборы с тонкими ручками и другие тонкие предметы не выступали сквозь отверстия в корзине и не мешали распылителю вращаться.
- Никогда не ставьте вместе серебряные изделия и предметы из нержавеющей стали. Когда эти металлы вступают в контакт, происходит химическая реакция, в результате чего на серебре остаются пятна.
- Фарфоровые изделия с рисунком на поверхности глазури могут оказаться непригодными для мойки в посудомоечной машине, так как цветной рисунок может потерять яркость и поблекнуть. Это касается также столовых приборов с деревянными и пластиковыми ручками.

i При покупке посуды убедитесь в том, что она пригодна для мойки в посудомоечной машине.

- Серебряные и алюминиевые изделия во время мойки в посудомоечной машине тускнеют и теряют блеск. Остатки яйца и горчицы часто оставляют пятна на серебре. Обязательно смойте все остатки пищи с серебряной посуды, если вы не намерены мыть ее сразу же после использования.
- Не все пластиковые изделия пригодны для мойки в посудомоечной машине. Если вы сомневаетесь, можно ли мыть в машине какую-либо пластиковую посуду, рекомендуется проверить это, загрузив в машину только один пластиковый предмет, или мыть такую посуду вручную.
- При мойке хрупкой посуды устанавливайте более низкую температуру.
- Вещества, содержащие стойкие красители (например, кетчуп), могут вызвать образование пятен в посудомоечной машине, которые через некоторое время исчезнут.



Не ставьте острые ножи в корзину для приборов острием вверх. Намного безопаснее положить их плашмя в корзину для посуды.







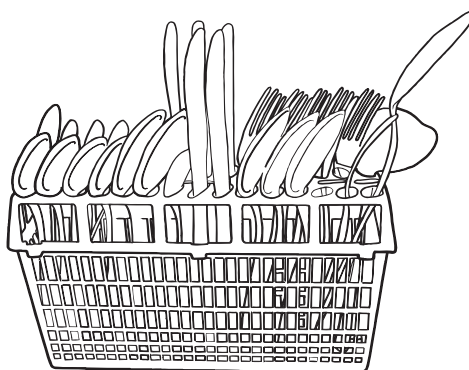
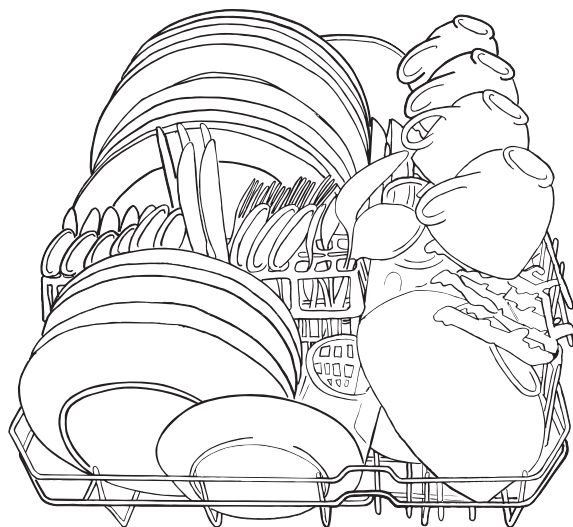

Таблица программ

Тип посуды	Тарелки и кастрюли	Все типы посуды			Кофейные чашки, хрупкие предметы
		Тип загрязнения:	• Сильное загрязнение • Присохшие остатки пищи, особенно яичный белок и крахмал	• Нормальное загрязнение • Присохшие остатки пищи	• Нормальное загрязнение
Подходящая программа:	↓	↓	↓	↓	↓
	 Интенсивная 70° C	 Нормальная 65° C	 Энергосберегающая 55° C ²⁾	 Быстрая 50° C	 Стекло 40° C
Программный цикл:	Мойка 2 промежуточных полоскания Финальное полоскание Сушка	Мойка Промежуточное полоскание Финальное полоскание Сушка	Мойка Промежуточное полоскание Финальное полоскание Сушка	Мойка Промежуточное полоскание Финальное полоскание -	Мойка Промежуточное полоскание Финальное полоскание -
Данные по расходу: ¹⁾	↓	↓	↓	↓	↓
Время мойки с сушкой:	107 мин	85 мин	152 мин	30 мин	28 мин
Время сушки:	15 мин	15 мин	69 мин	—	—
Энергия:	1,0 кВтч	0,80 кВтч	0,57 кВтч	0,48 кВтч	0,43 кВтч
Вода:	10 литров	8 литров	8 литров	8 литров	8 литров

1) Данные по энергопотреблению основаны на работе машины в нормальных условиях. Эти данные могут варьироваться в зависимости от температуры подаваемой воды и степени заполненности корзины для посуды и корзины для столовых приборов.

2) Цикл энергосберегающей программы использован для определения данных по энергопотреблению и производительности машины.



Циклы всех программ начинаются со слива.



Для программ "Быстрая мойка" и "Стекло" не следует использовать моющее средство в таблетках.

Эксплуатация прибора

Запуск программы

-  1. Удалите с посуды твердые остатки пищи.
2. Загрузите посудомоечную машину (см. ниже примеры загрузки корзины)
3. Внесите нужную порцию моющего средства в дозатор.
4. Закройте дверцу.
5. Нажмите кнопку Вкл./Выкл, мигает световой индикатор конец режима.
6. Выберите нужную программу мойки, последовательно нажимая кнопку задать/отменить режим (см. таблицу программ). Индикаторная лампа выбранной программы загорится и начнется программа мойки.



Машина будет предлагать последнюю выбранную программу.

Временная остановка программы

-  1. Откройте дверцу. Программа остановится.
2. Закройте дверцу, и выполнение программы продолжится примерно через 6 секунд.



Во время работы машины открывайте дверцу очень осторожно, так как из машины может вырваться горячий пар и ошпарить вас

Отмена программы

-  1. Нажимайте в течение ок. 3 секунд кнопку задать/отменить режим; световой индикатор заданного режима погаснет и замигает светоиндикатор конец режима.
2. Отпустите кнопку. Теперь эта программа отменена, и вы можете выбрать новую программу.

Отмена фазы сушки

Если вы не хотите ждать окончания фазы сушки, вы можете отменить ее, открыв дверцу прибора. Теперь фаза сушки отменена.

Как пользоваться функцией отложенного запуска

Запуск программы можно отложить на 3 часа.

-  1. Нажмите кнопку Вкл./Выкл.
2. Нажмите кнопку отложенного запуска. Загорится индикатор кнопки отложенного запуска.
3. Выберите желаемую программу мойки. Индикатор кнопки отложенного запуска продолжит гореть.
4. Программа мойки начнется по истечении 3-х часов.

Отмена функции отложенного запуска:

Нажмите кнопку отложенного запуска, световой индикатор этой кнопки погаснет. Выбранная программа начнется сразу же.

Выключение посудомоечной машины / разгрузка

Отключите посудомоечную машину, как только раздастся звуковой сигнал окончания программы (несколько коротких звуковых сигналов) или загорится индикаторная лампа окончания программного цикла.

-  1. Нажмите кнопку Вкл./Выкл.
2. Откройте дверцу и оставьте ее слегка приоткрытой припл. на 15 минут перед тем, как вынимать посуду, так чтобы она окончательно высохла и остыла.
3. По окончании программы мойки проверьте фильтры, возможно, их следует почистить.



Будьте осторожны, если вы открываете дверцу сразу же по окончании программы, так как горячий пар вырвется наружу и может ошпарить вас.

Чистка посудомоечной машины

Внешние поверхности машины можно вымыть мягким (неабразивным) бытовым моющим средством. Затем удалите остатки моющего средства влажной тканью.



Не используйте чистящие средства, содержащие спирт, растворители и подобные вещества.

В случае возникновения сбоя в работе

Прежде чем вызывать технического специалиста, проведите проверку по нижеизложенным пунктам, поскольку некоторые неисправности легко устранить самостоятельно без необходимости вызывать специалиста. Если вы вызовете его для исправления причины, указанной в нижеприведенном списке, или устранения последствий неправильной установки или неправильного использования, то вам придется оплатить его визит, даже если гарантия на ваш прибор еще не истекла.

Неисправность	Проверить
Программа не начинается.	<ul style="list-style-type: none">• Плотно ли закрыта дверь?• Нажали ли вы на кнопку Вкл./Выкл.?• Открыт ли водопроводный кран?• Включена ли машина в сеть?• Не перегорел ли предохранитель?• Не нажата ли кнопка отложенного запуска?• Закончилась ли предыдущая программа? (см. соотв. раздел)
В посудомоечную машину не поступает вода.	<ul style="list-style-type: none">• Открыт ли водопроводный кран?• Не отключили ли воду?• Не заблокирован ли и не перекручен ли шланг подачи воды?• Не заблокирован ли фильтр шланга подачи воды?• Давление воды не слишком слабое?
В конце цикла вода из машины не сливается.	<ul style="list-style-type: none">• Вы открыли дверь до того, как загорелся индикатор окончания программы и программный цикл завершился?• Окончилась ли предыдущая программа? (см. соотв. раздел)• Не засорились ли фильтры?
Качество мойки посуды неудовлетворительное.	<ul style="list-style-type: none">• Что-нибудь мешает распылителю вращаться?• Не засорились ли отверстия распылителя?• Предметы посуды стоят слишком близко друг к другу?• Не засорились ли фильтры?• Правильно ли установлены фильтры?• Достаточно ли моющего средства вы используете?• Тщательно ли закрыта крышка солевого контейнера?• Вы выбрали программу со слишком низкой температурой воды?• Не опустел ли дозатор ополаскивателя?
Явный известковый налет или белая пленка на посуде.	<ul style="list-style-type: none">• Не опустел ли контейнер для соли или устройство для смягчения воды настроено неверно?• Дозатор ополаскивателя настроен на очень маленькую дозу?
Посудомоечная машина очень шумит.	<ul style="list-style-type: none">• Предметы в машине стучатся друг о друга?• Не ударяет ли распылитель по посуде?
При мойке раздается свист.	<ul style="list-style-type: none">• Это не неполадка, попробуйте использовать другое моющее средство.
Посуда недостаточно сухая и не сияет.	<ul style="list-style-type: none">• Не опустел ли дозатор ополаскивателя или не установлена ли слишком низкая дозировка?• Посуда была надолго оставлена в посудомоечной машине?
Дверца с трудом закрывается.	<ul style="list-style-type: none">• Ровно ли стоит посудомоечная машина?

В случае возникновения сбоя в работе

С помощью звуковых сигналов и мигающих индикаторов на панели управления, вы можете решить проблему самостоятельно. Как только проблема будет решена, нажмите кнопку прерванной программы, и программа продолжится.

В случае появления других кодов неисправностей:

- Прервите программу мойки.
- Выключите посудомоечную машину.
- Снова задайте программу мойки.

Если неисправность возникнет вновь, обратитесь в авторизованный изготовителем сервисный центр, обязательно сообщив код неисправности.

Неисправность	Проверить
Индикаторная лампа выбранной программы и индикатор окончания программно цикла мигают, звучит 1 короткий звуковой сигнал: (Проблемы с подачей воды в посудомоечную машину).	<ul style="list-style-type: none">• Открыт ли водопроводный кран?• Не заблокирован ли фильтр шланга подачи воды?• Не заблокирован ли и не перекручен ли шланг подачи воды?• Не засорились ли фильтры?
Индикаторная лампа выбранной программы и индикатор окончания программно цикла мигают, звучит 2 коротких звуковых сигнала: (Проблемы со сливом воды из посудомоечной машины).	<ul style="list-style-type: none">• Не засорился ли сифон?• Не заблокирован ли и не перекручен ли сливной шланг?• Не засорились ли фильтры?

Техническое обслуживание

Техническое обслуживание и запчасти

Техническое обслуживание и ремонт должны осуществляться сервисным центром, авторизованным изготовителем.

Используйте только фирменные запчасти, предоставленные фирменными сервисными центрами.

Прежде чем обратиться за техпомощью, изучите таблицу самостоятельного устранения неисправностей и попытайтесь исправить положение своими силами. Имейте в виду, что неполадки с электричеством должен устранять электрик, уполномоченный на подобные операции.

При обращении в сервисный центр укажите модель прибора, серийный и продуктовый номер в соответствии с технической табличкой, расположенной на задней стенке посудомоечной машины.

Вы можете вписать эти данные в инструкцию:

TYPE.

MOD.

PROD.NO.

SER.NO.

Дата покупки



Не пытайтесь отремонтировать посудомоечную машину самостоятельно. Неквалифицированный ремонт может привести к травмам людей и серьезному повреждению прибора.

Информация для тестирующих организаций

Контейнер для соли и дозатор ополаскивателя должны быть заполнены в соответствии с инструкцией по эксплуатации. Перед проведением измерений посудомоечная машина должна пройти один-два полных цикла с моющим средством и чистой посудой.

Стандарт:	EN 50242 или EN 60704
Номинальная загрузка:	сервис на 5 персон в соответствии с EN 50242
Загрузка корзины:	В соответствии с рисунком в разделе "Загрузка посуды"
Тестовая программа:	Энергосберегающая 55° C
Моющее средство (IEC тип B):	15 граммов в дозатор
Ополаскиватель (тип III):	В среднем положении
Давление подаваемой воды:	Минимум 0,8 бар, максимум 10 бар
Слив отработанной воды:	Установить в соответствии с рисунком

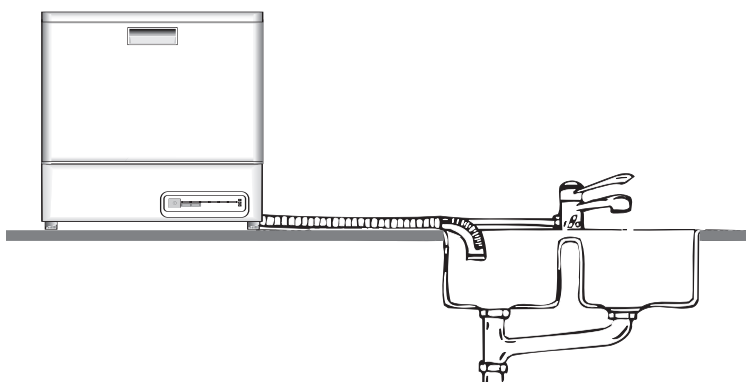

Инструкции по установке



Любые электрические работы по установке данного прибора должны проводиться квалифицированным электриком или компетентным лицом.



Любые работы по подключению прибора к водопроводу должны проводиться квалифицированным водопроводчиком или компетентным лицом.

Техническая спецификация

Загрузка:	сервис на 5 персон в соответствии с EN 50242	
Размеры:	Высота	460 мм
	Ширина	450 мм
	Глубина	480 мм
Вес:	Нетто	17 кг
Давление воды:	Минимум	50 кПа (0,5 бар)
	Максимум	1000 кПа (10 бар)
Температура воды:	Максимум	65° C
Электрические данные:	Источник питания	230 В - 50 Гц
	Предохранитель	10 А
	Нагревательный элемент	1200 Вт
	Мощность подключения	1280 Вт

Распаковка

Повреждения

Если посудомоечная машина была повреждена во время транспортировки, вам следует немедленно известить об этом компанию, ответственную за ее доставку.

Удостоверьтесь в том, что посудомоечная машина не имеет повреждений. Если вы обнаружили какое-либо повреждение, неисправность или отсутствие комплектующих, вы должны немедленно известить поставщика.



Никогда не оставляйте упаковочный материал в местах, где дети могут воспользоваться им как игрушкой.

При распаковке удостоверьтесь в том, что в комплект к машине входят:

- Воронка для заполнения соли (1)
- Коленчатый патрубок для сливного шланга (2)
- Резиновая прокладка (3)
- Переходник 1/2" (4)

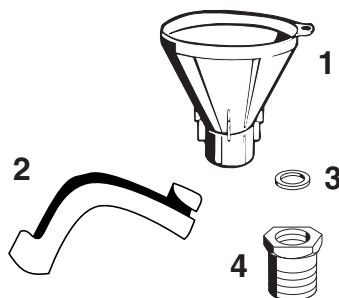

Использование

Данная посудомоечная машина предназначена исключительно для мойки бытовой утвари, пригодной для мойки в посудомоечной машине. Использование в каких-либо других целях может привести к повреждению прибора и потере гарантии на него.

Защита машины от замораживания



Если машина хранится в месте, где температура может иногда опускаться ниже 0° С, существует риск того, что небольшое количество воды, которое остается внутри машины после нормального использования, замерзнет, и это может привести к ее повреждению.



1. Отключите подачу воды в посудомоечную машину.
2. Снимите шланги подачи и слива воды.
3. Удостоверьтесь, что контейнер для соли заполнен крупнозернистой солью для смягчения воды.



Прибор предназначен для использования и хранения в помещении при нормальной комнатной температуре. Изготовитель не несет ответственности за ущерб, возникший в результате заморзания прибора.

Установка

Размещение

Стандартный вариант посудомоечной машины предназначен для размещения на кухне в раковине или на рабочей поверхности стола. Для правильного функционирования посудомоечной машины она должна быть расположена строго горизонтально. Этого можно добиться с помощью регулируемых ножек (длиной 8 мм каждая).

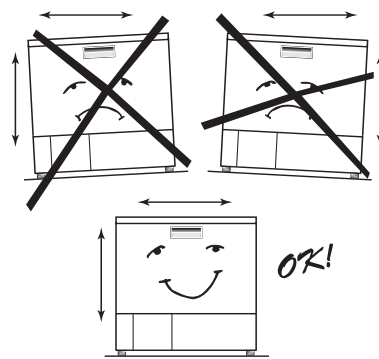

Подача воды

Температура подаваемой в посудомоечную машину воды не должна превышать 65° С, а давление должно быть в диапазоне 50-1000 кПа (0,5-10 бар).

Очень важно, чтобы водопроводный кран или вентиль располагались рядом с посудомоечной машиной в легкодоступном месте. Вы можете приобрести как специальные смесители, рассчитанные на подключение посудомоечной машины, так и адаптеры для смесителей старого типа. Подсоедините заливной шланг к крану с резьбой 3/4". При необходимости используйте переходник (1/2 дюйма), входящий в комплект поставки.

Ни в коем случае не следует каким-либо образом наращивать или надставлять заливной шланг для увеличения его длины. Слишком короткий шланг заменяется полностью на более длинный шланг высокого давления и соответствующей конструкции. Соединенный с машиной конец шланга можно повернуть в любую сторону. Для этого необходимо ослабить контргайку, изменить положение шланга и вновь затянуть контргайку.

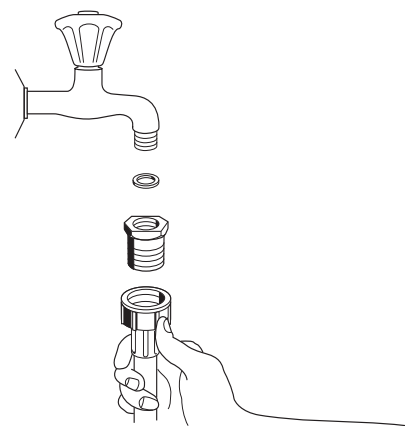

⚠ Перед тем, как задвинуть машину на место, удостоверьтесь в том, что гайка надежно затянута.

⚠ Используйте только тот заливной шланг, который поставляется с вашей посудомоечной машиной, не пользуйтесь старым заливным шлангом.

Организация слива

Полжите сливной шланг над раковиной, как показано на рисунке. Шланг ни в одной точке не должен находиться выше 75 см над поверхностью установки посудомоечной машины. Если шланг будет проложен выше, это может нарушить работу посудомоечной машины. Кроме того, важно проверить, что внутренний диаметр сливного шланга по всей его длине равен не менее 13 мм. Если сливной шланг оказался слишком длинным, его можно легко обрезать до необходимой длины.

- 👉**
1. Обрежьте сливной шланг до необходимой длины острым ножом.
 2. Наденьте на конец сливного шланга колесо, входящее в комплект поставки.

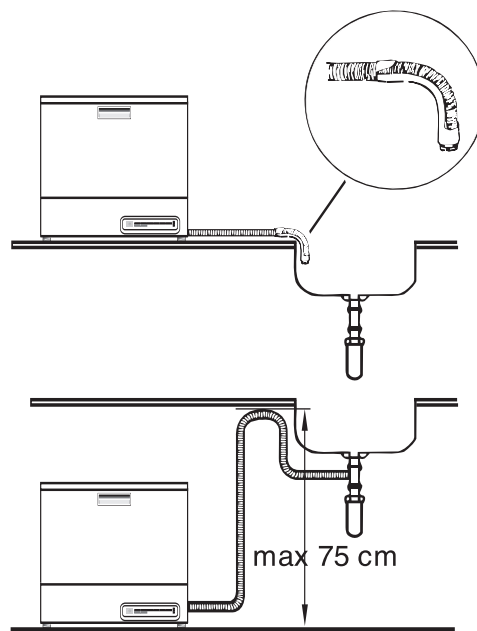

Подключение к сети

Посудомоечная машина оснащена кабелем с электрической вилкой для подключения к заземленной розетке электросети с напряжением 220-230 В, расположенной в легкодоступном месте и защищенной предохранителем с номиналом 10 А.

⚠ Прежде чем приступить к каким-либо манипуляциям с посудомоечной машиной ее необходимо отключить от электрической сети, вынув вилку из розетки.

⚠ Фиксированное электрическое подключение должно осуществляться только уполномоченным на это электриком или компетентным лицом.

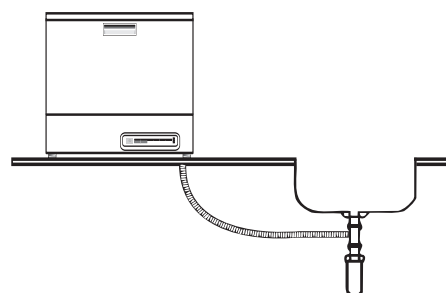

Thinking of you
 **Electrolux**