



Қолдану туралы
нұсқаулары
Инструкция по
эксплуатации
Інструкція

Ыдыс жуғыш машина
Посудомоечная машина
Посудомийна машина

Electrolux. Thinking of you.

Біздің басқа идеяларымызбен www.electrolux.com веб-сайтынан танысыңыз.

МАЗМҰНЫ

Қауіпсіздік туралы мағлұматтар	2	Ас құралдары менен ыдыс-аяқты салус	10
Бұйым сипаттамасы	5		
Басқару панелі	6	Жуу бағдарламасын таңдау және	
Құрылғыны қолдану	7	бастау	11
Су жұмсақтайтын бұйымын салу	8	Жуу программалар	12
Ыдыс жуғыш машинасы үшін арналған	9	Күту менен тазалау	13
		Не істерсіңіз, егер...	14
Жуғыш және шайғыш затты қолдану	9	Техникалық сипаттама	17
		Қоршаған ортаға зиян келдірмеу туралы	
Мульти таб функциясы	10	мағлұматтар	17

Өндіруші ескертусіз өзгеріс енгізу құқығына ие.



ҚАУІПСІЗДІК ТУРАЛЫ МАҒЛҰМАТТАР

Құрылғыны орнатып, іске қосардың алдында осы нұсқаулықты мұқият оқып шығыңыз:

- Өз қауіпсіздігіңіз бен мүлкіңіздің қауіпсіздігін қамтамасыз ету үшін.
- Қоршаған ортаға зиян келтірмеу үшін,
- Құрылғыны дұрыс іске қосу үшін.

Осы нұсқаулықты әрқашан, тіпті құрылғыны сатсаңыз да, көшірсеңіз де онымен бірге қалдырыңыз.

Құрылғыны теріс орнату мен іске қосу нәтижесінде орын алған ақаулықтарға өндіруші жауапты емес.

Балалар мен әлсіз адамдардың қауіпсіздігін қамтамасыз ету

- Кембағал, сезім мүкестігі бар немесе ақыл-есі кем, құрылғыны қолдану тәжірибесі жоқ не қолдана білмейтін адамдарға, балаларға оны іске қосуға рұқсат бермеңіз. Олар осы құрылғыны өз қауіпсіздігін қамтамасыз ететін адамның нұсқауы немесе қадағалауы бойынша пайдалануға тиіс.
- Орам материалдарының барлығын балалардан алыс ұстаңыз. Тұншығып қалу немесе жарақат алу қаупі бар.
- Жуғыш заттардың барлығын қауіпсіз жерде сақтаңыз. Балаларға жуғыш затты ұстауға рұқсат бермеңіз.
- Балалар мен кішкене үй жануарларын, есігі ашық тұрған құрылғыға жақындатпаңыз.

Қауіпсіздік туралы жалпы мағлұмат

- Бұл құрылғының техникалық сипаттарына өзгеріс енгізбеңіз. Жарақат алу немесе құрылғыны бүлдіріп алу қаупі бар.
- Көз, ауыз, өңеш күйіп қалмас үшін, ыдыс жуғыш машинада қолданылатын жуғыш затты өндірушінің қауіпсіздік нұсқауларын орындаңыз.
- Құрылғыдағы суды ішуге болмайды. Құрылғыда жуғыш заттың қалдығы қалуы мүмкін.
- Құрылғы ішіне зат салып немесе оны босатып жатқанда, адам жарақаттанып немесе ашық тұрған есікке соғылып қалмас үшін есікті әрқашан жауып отырыңыз.
- Ашық тұрған есіктің үстіне отырмаңыз немесе үстіне шығып тұрмаңыз.

Қолданылуы

- Бұл құрылғыны тек үйде ғана қолдану керек. Құрылғыны коммерциялық мақсатта және өнеркәсіпте немесе басқа мақсатта қолданбаңыз.
- Құрылғыны өзі арналған мақсаттан басқа мақсатта қолдануға болмайды. Осылайша адам жарақаттануға немесе мүлікке зиян келтіруге жол бермейсіз.
- Құрылғыны тек ыдыс жуғыш машинада жууға болатын, тұрмыста

қолданылатын ыдыс-аяқтарды жуу үшін ғана қолданыңыз.

- Тұтанғыш заттарды немесе ішіне тұтанғыш зат салынған дымқыл заттарды, құрылғының қасына немесе үстіне қоймаңыз. Жарылыс немесе өрт шығу қаупі бар.
- Пышақтар мен ұшы үшкір заттардың барлығын, ас құралдары себетіне ұштарын төмен қаратып салыңыз. Немесе үстіңгі себетке көлденеңінен не пышақ салатын себетке салыңыз. (Құрылғы үлгілерінің барлығы бірдей пышақ салынатын себетпен жабдықталмаған).
- Ыдыс жуғыш машинаға арналған арнайы құралдарды (жуғыш зат, тұз, шайғыш зат) ғана қолданыңыз.
- Ыдыс жуғыш машинаға арналмаған тұздар, су жұмсартқышқа нұқсан келтіруі мүмкін.
- Тұзды ыдыс жуғыш машинаға, жуу бағдарламасын бастамай тұрып салыңыз. Тұз түйірлері немесе тұзды су құрылғының табанын тоттандыруы немесе тесіп жіберуі мүмкін.
- Шайғыш зат сауытына шайғыш заттан басқа ешбір басқа зат (мысалы, ыдыс жуғыш машинаны тазалағыш зат, сұйық тазалағыш зат) салмаңыз. Бұл құрылғыны бүлдіруі мүмкін.
- Жуу бағдарламасын бастамай тұрып, бүріккіш түтіктердің еркін айнала алатындығына көз жеткізіңіз.
- Жұмыс істеп тұрған құрылғының есігін ашсаңыз, ыстық бу шығып кетуі мүмкін. Күйіп қалуыңыз мүмкін.
- Ыдыстарды құрылғыдан жуу бағдарламасы аяқталмай тұрып алмаңыз.

Күту менен тазалау

- Құрылғыға күтім көрсетердің алдында электр желісінен ағытып, ашасын розеткадан суырыңыз.
- Тұтанғыш заттар немесе тот бастыратын заттарды қолданбаңыз.
- Құрылғыны сүзгілерін салмай іске қосуға болмайды. Сүзгілердің дұрыс орнатылғанына көз жеткізіңіз. Теріс орнатылса ыдыс-аяқтарды жуу

нәтижесі қанағаттанғысыз болып, құрылғы бүлініп қалуы мүмкін.

- Құрылғыны су немесе бу бүрікіп тазалағышпен тазаламаңыз. Электр тогына түсу және құрылғыны бүлдіріп алу қаупі бар.

Орнату

- Құрылғының еш жерінің тасымалдау барысында бүлінбеген тексеріңіз. Бүлінген құрылғыны іске қоспаңыз. Қажет болса, сатушыға хабарласыңыз.
- Ең алғаш іске қосардың алдында, орам материалдарының барлығын алыңыз.
- Электр желісі және құбыр жүйесіне қосу, орнату және күтім көрсету жұмыстарының барлығын тек білікті маман орындауға тиіс. Бұл құрылғы конструкцияларының бүлінуіне немесе адам жарақаттанып қалуға жол бермейді.
- Құрылғыны орнату барысында, оның ашасының розеткадан ағытылып тұрғанына көз жеткізіңіз.
- Құрылғының қабырғаларын, оның гидравликалық немесе электр бөлшектерін бүлдіріп алмас үшін бұрғылап теспеніз.
- **Маңызды!** Төмендегі әрекеттерді нұсқауларға сай орындаңыз:
 - Құрылғыны орнату.
 - Ас үй қаптамасының есігін құрастыру.
 - Су құю және төгу жүйелеріне қосу.
- Құрылғының үсті мен жан-жағын қоршаған конструкциялардың қауіпсіз болуын қамтамасыз етіңіз.

Мұздап қалуға қарсы сақтық шаралары

- Құрылғыны температурасы 0°C градустан төмендеп кететін жерге орнатпаңыз.
- Мұздап қалудың салдарынан болған ақаулыққа өндіруші жауапты емес.

Суға қосу

- Құрылғыны су жүйесіне қосу үшін жаңа түтіктерді пайдаланыңыз. Бұрын қолданылған түтіктерді пайдаланбаңыз.
- Құрылғыны жаңа құбыр жүйелеріне немесе ұзақ уақыт қолданыста

болмаған құбырларға қоспаңыз. Су құятын түтікті, құбыр суын бірнеше минут ағызғаннан кейін жалғаңыз.

- Құрылғыны орнатып жатқанда, су түтіктерінің майысып немесе бүлініп қалмағанын тексеріңіз.
- Су түтіктерінің жалғастырғыштарының су ақпайтындай берік орнатылғанына көз жеткізіңіз.
- Құрылғыны алғаш іске қосқанда, түтіктерінен су ақпай тұрғанына көз жеткізіңіз.
- Су құятын түтіктің қабырғасы қос қабатты материалдан жасалған және оның ішкі сымы, қауіпсіздік клапаны бар. Су құятын түтікке, осы түтік арқылы су аққан кезде ғана қысым түседі. Су құятын түтіктен су ақса, қауіпсіздік клапаны ағып жатқан суды тоқтатады.
 - Су құятын түтікті жалғаған кезде абай болыңыз:
 - Су құятын түтікті немесе қауіпсіздік клапанын суға батырмаңыз.
 - Су құятын түтік немесе қауіпсіздік клапаны бүлінсе, ашаны дереу розеткадан суырыңыз.
 - Қауіпсіздік клапаны бар түтікті ауыстыру үшін қызмет көрсету орталығына хабарласыңыз.

 **Назарыңызда болсын!** Қатерлі кернеу.

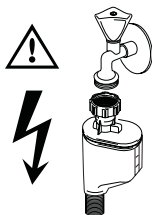

Электртоғына қосу

- Құрылғыны міндетті түрде жерге қосу керек.
- Техникалық ақпарат тақтайшасындағы электр параметрлерінің, электр желісіндегі параметрлерге сай келетіндігіне көз жеткізіңіз.

- Өрқашан электр қатерінен сақтандырылған, дұрыс орнатылған розетканы қолданыңыз.
- Көп істікшелі ашаларды, жалғастырғыштар мен ұзартқыш сымдарды қолданбаңыз. Өрт шығу қаупі бар.
- Қорек сымын ауыстырмаңыз немесе өзгертпеңіз. Қызмет көрсету орталығына хабарласыңыз.
- Құрылғының арт жағындағы аша мен қорек сымының майысып немесе бүлініп қалмағанына көз жеткізіңіз.
- Орнатып болғаннан кейін ашаның қол жететін жерде тұрғанына көз жеткізіңіз.
- Құрылғыны қорек сымынан тартып ағытпаңыз. Өрқашан ашасынан тартып ағытыңыз.

Қызмет көрсету орталығы

- Құрылғыны жөндеу немесе оған қатысты жұмысты орындау рұқсатына тек уәкілетті техник ғана ие. Қызмет көрсету орталығына хабарласыңыз.
- Тек фирмалық қосалқы бөлшектерді ғана қолданыңыз.

Құрылғыны тастау

- Адам жарақаттанып немесе мүлікке зиян келмес үшін:
 - Ашаны розеткадан ағытып алыңыз.
 - Қорек сымын кесіп алыңыз да, тастаңыз.
 - Есіктің бекітпесін ағытып алыңыз. Бұл кішкене балалар немесе үй жануарлары құрылғының ішіне кіріп, қамалып қалуға жол бермеу үшін қажет. Тұншығып қалу қаупі бар.

⚠ Назарыңызда болсын! Ыдыс жуғыш машинада қолданылатын жуғыш заттар қауіпті және жөміруі мүмкін!

- Бұл жуғыш заттар қандай да бір қатерлі жағдайға алып келсе, жергілікті ауруханаға немесе дәрігерге хабарласыңыз.
- Жуғыш зат ауызға түсіп кетсе, дереу жергілікті ауруханаға немесе дәрігерге хабарласыңыз.
- Жуғыш зат көзге түсіп кетсе, дереу дәрігерге хабарласыңыз және көзіңізді сумен шайыңыз.

- Ыдыс жуғыш машинада қолданылатын жуғыш заттарды қауіпсіз, балалардың қолы жетпейтін жерде сақтаңыз.
- Жуғыш зат үлестіргіште жуғыш зат болған кезде, құрылғының есігін ашық қалдырмаңыз.
- Жуғыш зат үлестіргішін жуу бағдарламасын бастардың алдында ғана толтырыңыз.

БҰЙЫМ СИПАТТАМАСЫ

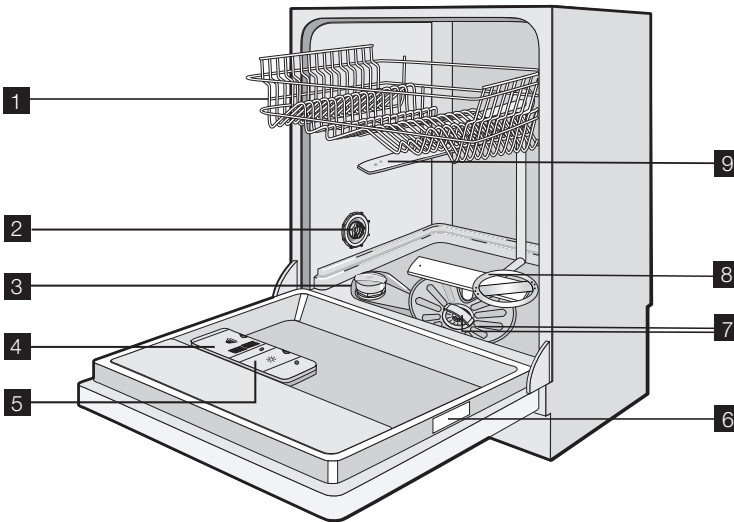

- 1 Үстіңгі себет
- 2 Су кереметігінің дискісі
- 3 Тұз сауыты
- 4 Жуғыш зат үлестіргіші
- 5 Шайғыш зат үлестіргіші
- 6 Техникалық ақпарат тақтайшасы
- 7 Сүзгілер
- 8 Астыңғы бүріккіш түтік
- 9 Үстіңгі бүріккіш түтік

Оптикалық сигнал

Жуу бағдарламасын бастағаннан кейін, құрылғы есігінің астыңғы жағындағы еденде оптикалық сигнал пайда болады.

- Жуу бағдарламасы аяқталғанға дейін қызыл шам жанып тұрады.
- Бағдарлама аяқталғанда жасыл шам жанады.
- Ақаулық пайда болғанда қызыл шам жыпылықтайды.

i Құрылғыны ас үй қаптамасының ішіне биіктете орнатқан жағдайда, оптикалық сигнал көрінбейді.

БАСҚАРУ ПАНЕЛІ

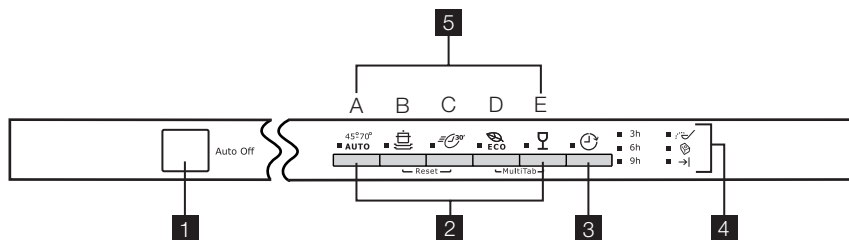

- 1 Қосу/өшіру түймешігі
- 2 Бағдарлама таңдау түймешіктері
- 3 Кешіктіріп бастау түймешігі
- 4 Индикатор шамдар
- 5 Функция түймешіктері

Индикатор шамдар	
Түз ¹⁾ 	Бұл шам тұз сауытын толтыру қажет болған кезде жанады. 'Ыдыс жуғыш машина тұзын пайдалану' тарауын қараңыз. Сауытты толтырғаннан кейін тұз индикаторы бірнеше сағат жанған қалпы тұрады. Бұл құрылғының жұмысына теріс әсер етпейді.
Multitab 	Бұл multitab функциясын қосқан кезде жанады. 'Multitab функциясы' тарауын қараңыз.
Бағдарламаның соңы 	Ол төмендегі жағдайда жанады: <ul style="list-style-type: none"> • Жуу бағдарламасы аяқталғанда. • Су жұмсартқыштың деңгейін реттеген кезде. • Шайғыш зат үлестіргішін қосу/ажырату кезінде. • Құрылғыда ақау пайда болғанда.

1) Тұз сауыттары босап қалғанда, тиісті индикатор шамы жуу бағдарламасы орындалып тұрған кезде жанбайды.

Бағдарламаны таңдайтын түймешіктер

Бұл түймешіктердің көмегімен жуу бағдарламасын таңдай аласыз. Бағдарлама түймешігін басыңыз, тиісті индикатор жанады. Жуу бағдарламалары туралы толығырақ ақпаратты 'Жуу бағдарламалары' тарауынан алыңыз.

Кешіктіріп бастау түймешігі

Бұл түймешікті жуу бағдарламасын 3, 6 немесе 9 сағаттық аралықпен кешіктіріп бастау үшін қолданыңыз. 'Жуу бағдарламасын таңдау және бастау' тарауын қараңыз.

Функция түймешіктері

Функция түймешіктерін мына әрекеттерді орындау үшін қолданыңыз:

- Су жұмсартқыштың деңгейін электронды тәсілмен баптау үшін. 'Су

жұмсартқышты орнату' тарауын қараңыз.

- Multitab функциясын қосу/өшіру үшін. 'Multitab функциясы' тарауын қараңыз.
- Multitab функциясы қосылып тұрған кезде, шайғыш зат үлестіргішті қосу/өшіру үшін. 'Келесі жағдайларда не істеу керек...' тарауын қараңыз
- Орындалып тұрған жуу бағдарламасын немесе кешіктіріп бастау функциясын біржола тоқтату үшін. 'Жуу бағдарламасын таңдау және бастау' тарауын қараңыз.
- Дыбысты сигналдарды қосу/өшіру үшін. 'Дыбысты сигналдар' тарауын қараңыз.

Параметрлерді орнату режимі

Мына әрекеттерді орындау үшін құрылғы параметрлерді орнату режимінде тұруға тиіс:

- Жуу бағдарламасын таңдау және бастау үшін және (немесе) бастауды кешіктіру үшін.
- Су жұмсартқыштың деңгейін электрондық тәсілмен баптау үшін.
- Multitab функциясын қосу/өшіру үшін.
- Шайғыш зат үлестіргішін қосу/ажырату үшін.
- Дыбыстық сигналдарды қосу/өшіру үшін.

Қосу/өшіру түймешігін басыңыз. Құрылғы келесі жағдайда параметрлерді орнату режимінде тұрады:

- Барлық бағдарламалардың индикаторлары жанғанда.

Қосу/өшіру түймешігін басыңыз. Құрылғы келесі жағдайда параметрлерді орнату режимінде тұрмайды.

- Тек бір бағдарламаның индикатор шамы жанғанда.
 - Параметрлерді орнату режиміне қайту үшін жуу бағдарламасын немесе кешіктіріп бастау функциясын біржола тоқтату керек. 'Жуу бағдарламасын таңдау және бастау' тарауын қараңыз.

Дыбыстық сигналдар

Дыбыстық сигналдар мынаны білдіреді:

ҚҰРЫЛҒЫНЫ ҚОЛДАНУ

Әрекеттің әрбірін нұсқауға сай орындаңыз:

1. Су жұмсартқыштың, тұратын жеріңіздегі судың кермектігіне сай келетін деңгейге қойылған-қойылмағанын тексеріңіз. Қажет болса, су жұмсартқыштың деңгейін реттеңіз.
2. Түз сауытына ыдыс жуғыш машина тұзынан салыңыз.
3. Шайғыш зат үлестіргішіне шайғыш заттан салыңыз.
4. Ас құралдары мен ыдыс-аяқтарды құрылғыға салыңыз.

- Жуу бағдарламасының аяқталғанын.
- Су жұмсартқыш деңгейінің электрондық тәсілмен бапталғанын.
- Құрылғыда ақау бар екенін.

Дыбыстық сигналдарды өшіру үшін мына әрекеттерді орындаңыз:

1. Құрылғыны іске қосыңыз.
2. Құрылғының параметрлерді орнату режимінде тұрғанына көз жеткізіңіз.
3. В және С функция түймешіктерін А, В және С функция түймешіктерінің индикаторлары жыпылықтай бастағанша басып ұстап тұрыңыз.
4. А және В функция түймешіктерін босатыңыз.
5. С функция түймешігін басыңыз.
 - А және В функция түймешіктерінің индикаторлары сөнеді.
 - С функция түймешігінің индикаторы жыпылықтайды.
 - "Бағдарламаның соңы" индикаторы жанады.
 - Дыбыстық сигналдар қосылады.
6. С функция түймешігін қайта басыңыз.
 - Бағдарламаның соңы индикатор шамы сөнеді.
 - Дыбыстық сигналдар өшеді.
7. Параметрді сақтау үшін құрылғыны өшіріңіз.

i Дыбыстық сигналдарды қайта қосу үшін жоғарыдағы әрекеттерді қайталаңыз.

5. Ыдыс-аяқтың салынған мөлшері мен ластығына қарай отырып, жуу бағдарламасын дұрыс орнатыңыз.
6. Жуғыш зат үлестіргішіне жуғыш затты тиісті мөлшерде салыңыз.
7. Жуу бағдарламасын бастаңыз.

i Егер құрама жуғыш таблеткаларды ('3 in 1', '4 in 1', '5 in 1') қолдансаңыз, 'Multitab функциясы' тарауын қараңыз.

СУ ЖҰМСАҚТАЙТЫН БҰЙЫМЫН САЛУ

Су жұмсартқыш судың құрамындағы минералдар мен тұздарды кетіреді. Минералдар мен тұздар құрылғы жұмысына тері әсер етуі мүмкін. Судың кермектігін өлшейтін эквивалентті өлшем бірліктерге мыналар жатады:

- Неміс градусы (dH°).
- Француз градусы (°TH).

- ммоль/л (миллимоль - әр литрге: судың кермектігін өлшейтін халықаралық бірлік).
- Су кермектігін өлшейтін Кларк градусы.

Су жұмсартқышты өзіңіз тұратын жердегі судың кермектігіне лайықтап қойыңыз. Қажет болса, жергілікті су ресурстары мекемесіне хабарласыңыз.

Судың кермектігі			Судың кермектігін реттеу		
°dH	°TH	ммоль/л	Кларк	қолмен	электрондық тәсілмен
51 - 70	91 - 125	9,1 - 12,5	64 - 88	2 ¹⁾	10
43 - 50	76 - 90	7,6 - 9,0	53 - 63	2 ¹⁾	9
37 - 42	65 - 75	6,5 - 7,5	46 - 52	2 ¹⁾	8
29 - 36	51 - 64	5,1 - 6,4	36 - 45	2 ¹⁾	7
23 - 28	40 - 50	4,0 - 5,0	28 - 35	2 ¹⁾	6
19 - 22	33 - 39	3,3 - 3,9	23 - 27	2 ¹⁾	5 ¹⁾
15 - 18	26 - 32	2,6 - 3,2	18 - 22	1	4
11 - 14	19 - 25	1,9 - 2,5	13 - 17	1	3
4 - 10	7 - 18	0,7 - 1,8	5 - 12	1	2
< 4	< 7	< 0,7	< 5	1 ²⁾	1 ²⁾

1) Зауытта орнатылған параметр.

2) Тұз салудың қажеті жоқ.

- i** Су жұмсартқышты қолмен және электронды тәсілмен реттеуіңіз қажет.

Қолмен реттеу

Су кермектігінің дискісін, 1-ші немесе 2-ші орынға (суретке қараңыз) қойыңыз.

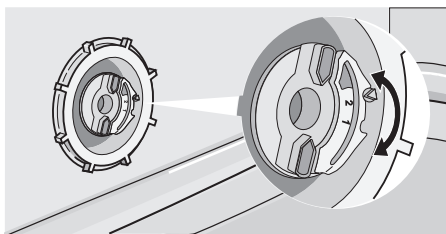

Электрондық жолмен реттеу

1. Құрылғыны іске қосыңыз.
2. Құрылғының параметрлерді орнату режимінде тұрғанына көз жеткізіңіз.
3. В және С функция түймешіктерін А, В және С функция түймешіктерінің

- индикаторлары жыпылықтай бастағанша басып ұстап тұрыңыз.
4. В және С функция түймешіктерін босатыңыз.
 5. А функция түймешігін басыңыз.
 - В және С функция түймешіктерінің индикаторы сөнеді.
 - А функция түймешігінің индикаторы жыпылықтап тұра береді.
 - "Бағдарламаның соңы" индикаторы жыпылықтай бастайды. Жыпылықтау саны бапталып жатқан параметрді көрсетеді.
 - Үзік-үзік шыққан дыбыстық сигнал ағымдық параметрдің орнағанын хабарлайды.
- Мысалы: 5 рет жыпылықтау және 5 үзік-үзік дыбыстық сигнал / үзіліс / 5 рет жыпылықтау және 5 үзік-үзік дыбыстық сигнал = 5-ші деңгей.
6. Параметрді өзгерту үшін А функция түймешігін басыңыз. А функция

түймешігін әр басқан сайын баптау келесі деңгейге ауысады.

7. Параметрді сақтау үшін құрылғыны өшіріңіз.

- i** Су жұмсартқыш электронды тәсілмен 1-ші мәнге қойылса, тұз индикаторы сөнген қалпы тұрады.

ЫДЫС ЖУҒЫШ МАШИНАСЫ ҮШІН АРНАЛҒАН

Тұз сауытын толтыру үшін мына әрекеттерді орындаңыз:

1. Тұз сауытының қапқағын сағат бағытына қарсы бұрап ашыңыз.
2. Тұз сауытына 1 литр су (тек ең алғаш іске қосқанда) құйыңыз.
3. Тұз сауытын тұзға толтыру үшін құйғышты пайдаланыңыз.
4. Тұз сауытының ернеуінің айналасындағы тұзды тазалаңыз.
5. Тұз сауытының қапқағын сағат бағытымен бұрап жабыңыз.

- i** Тұз сауытын тұзға толтырған кезде, одан су төгіледі, бұл дұрыс.

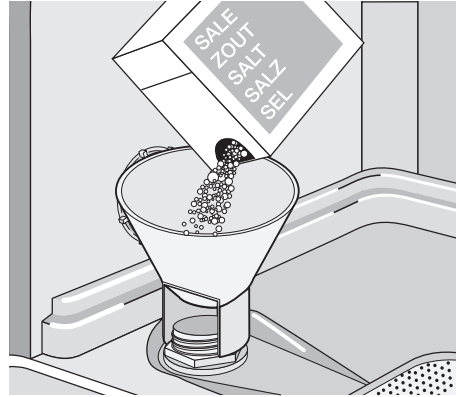

ЖУҒЫШ ЖӘНЕ ШАЙҒЫШ ЗАТТЫ ҚОЛДАНУ

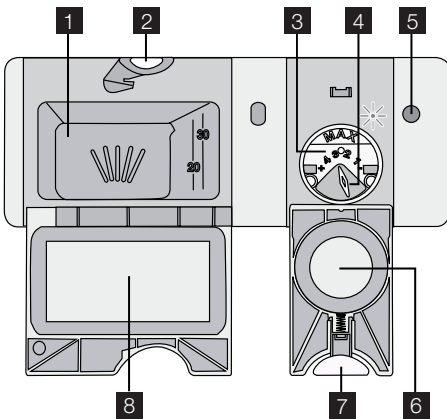

1. Жуғыш зат үлестіргіштің **2** қапқағын ашу үшін **8** оны босату түймешігін басыңыз.
2. Жуғыш затты үлестіргішке салыңыз **1**.
3. Жуу бағдарламасында алдын ала жуу циклы болса, құрылғы есігінің ішкі бөліміне жуғыш заттан аздап салыңыз.
4. Құрама жуғыш таблеткаларды қолдансаңыз, оларды жуғыш зат үлестіргішіне салыңыз **1**.
5. Жуғыш зат үлестіргішін жабыңыз. Қапқағын орнына түскенше басыңыз.

- i** Түрлі фирмалар өндірген жуғыш заттар түрлі жылдамдықпен ериді. Кейбір жуғыш таблеткаларды қысқа мерзімді жуу бағдарламалары үшін қолданғанда, аса жақсы нәтиже бермейді. Жуғыш таблеткаларды қолданғанда, жуғыш зат әбден жуылып кету үшін ұзақ мерзімді жуу бағдарламасын қолданыңыз.

Жуғыш затты пайдалану

- 🌿** Қоршаған ортаға зиян келтірмес үшін жуғыш затты қажетті мөлшерден артық пайдаланбаңыз. Жуғыш зат өндірушісінің жуғыш заттың орамында көрсеткен нұсқауларын орындаңыз.

Жуғыш зат үлестіргішін толтыру үшін мына әрекеттерді орындаңыз:

Шайғыш затты пайдалану

i Шайғыш зат ыдыс-аяқты ешбір жолақ немесе дақ қалдырмай құрғатуға мүмкіндік береді. Шайғыш зат соңғы рет шаю кезінде автоматты түрде қосылады.

Шайғыш зат үлестіргішін толтыру үшін мына әрекеттерді орындаңыз:

1. Жуғыш зат үлестіргіштің **7** қақпағын ашу үшін **6** босату түймешігін басыңыз.
2. Шайғыш зат үлестіргішке **3** шайғыш заттан салыңыз. 'Max' таңбаламасы ең үлкен мәнді көрсетеді.
3. Жуу бағдарламасы барысында тегіліп қалған шайғыш зат қатты

көпіршімес үшін сіңіргіш шүберекпен тазалаңыз.

4. Шайғыш зат үлестіргішін жабыңыз. Қақпағын орнына түскенше басыңыз.

i Шайғыш зат үлестіргіштің индикаторы өшкен кезде **5** оны толтырыңыз.

Шайғыш заттың үлестірілетін мөлшерін белгілеңіз

Зауытта мына мән орнатылған: 3. Шайғыш заттың үлестірілетін мөлшерін 1 (ең аз) және 4 (ең көп) мәндерінің біріне қоюға болады.

Шайғыш заттың мөлшерін **4** көбейту немесе азайту үшін шайғыш зат тетігін бұраңыз.

МУЛЬТИ ТАБ ФУНКЦИЯСЫ

Multitab функциясы құрама жуғыш таблеткаларға арналған.

Бұл таблеткалардың құрамында жуғыш зат, шайғыш зат және ыдыс жуғыш машинаға арналған тұз бар. Кейбір таблеткаларда басқа да жуғыш заттар болады.

Бұндай таблеткалардың жергілікті судың кермектігіне сай келетін-келмейтінін тексеру қажет. Жуғыш затты өндірушінің нұсқауларын қараңыз.

Multitab функциясын орнатсаңыз, қайта өшіргенше қосулы тұрады.

Multitab функциясы шайғыш зат пен тұзды ағызбай тоқтатып тастайды.

Multitab функциясы тұз индикаторының шамын сөндіреді.

Multitab функциясын қолданғанда, бағдарлама уақыты ұзарады.

i Multitab функциясын жуу бағдарламасын бастамай тұрып қосыңыз. Бағдарлама жұмыс істеп тұрған кезде, multitab функциясын қоса алмайсыз.

Multitab функциясын қосу үшін:

1. Құрылғыны іске қосыңыз.

2. Құрылғының параметрлерді орнату режимінде тұрғанына көз жеткізіңіз.
3. D және E функция түймешіктерін multitab индикаторы жанғанша басып ұстап тұрыңыз.

Multitab функциясын өшіріп, жуғыш зат, шайғыш зат пен тұзды жеке-жеке пайдалану үшін:

1. Құрылғыны іске қосыңыз.
2. Құрылғының параметрлерді орнату режимінде тұрғанына көз жеткізіңіз.
3. D және E функция түймешіктерін multitab индикаторы сөнгенше басып ұстап тұрыңыз.
4. Тұз сауыты мен шайғыш зат үлестіргішін толтырыңыз.
5. Су кермектігін ең үлкен мәнге қойыңыз.
6. Жуу бағдарламасын ыдыс салмастан орындаңыз.
7. Су жұмсартқышты өзіңіз тұратын жердегі судың кермектігіне лайықтап қойыңыз.
8. Шайғыш затты үлестіру мөлшерін белгілеңіз.

АС ҚҰРАЛДАРЫ МЕНЕН ЫДЫС-АЯҚТЫ САЛУС

i 'Құрылғыны толтыру RealLife тәсілдері' тарауын қараңыз.

Ақыл-кеңес

Құрылғыны су сіңіретін заттарды (мысалы, жөке, ас үй майлық-сулықтары) жуу үшін қолданбаңыз.

- Ас құралдары мен ыдыс-аяқтарды салардың алдында, мына әрекеттерді орындаңыз:
 - Тағам қалдықтарын алыңыз.
 - Табаға күйіп, жабысып қалған тағам қалдықтарын жұмсартыңыз.
- Ас құралдары мен ыдыс-аяқтарды төменде көрсетілгендей салыңыз:
 - Шұңғыл ыдыстардың (мысалы, кесе, стакан және кәстрөл) ауыздарын төмен қаратып салыңыз.
 - Сауыт немесе терең ыдыстарды, ішіне су жиналмайтын етіп орналастырыңыз.

- Ас құралдары мен ыдыс-аяқтарды араласып кетпейтін етіп салыңыз.
- Стакандарды бір-біріне тигізбей салыңыз.
- Кішкене заттарды ас құралдарына арналған себетке салыңыз.
- Қасықтар бір-біріне жабысып қалмас үшін, басқа ас құралдарымен араластырып салыңыз.
- Ыдыс-аяқтарды су барлық жеріне тиетін етіп орналастырыңыз.
- Пластик заттар мен жабысқақ емес материалмен қапталған кәстрөлдерге су тамшылары тұрып қалады.
- Жеңіл заттарды үстіңгі себетке салыңыз. Заттарды жылжып кетпейтін етіп салыңыз.

ЖУУ БАҒДАРЛАМАСЫН ТАҢДАУ ЖӘНЕ БАСТАУ

Кешіктіріп бастау функциясы жоқ жуу бағдарламасын таңдап, іске қосыңыз

1. Құрылғыны іске қосыңыз.
2. Құрылғының параметрлерді орнату режимінде тұрғанына көз жеткізіңіз.
3. Жуу бағдарламасын таңдаңыз. 'Жуу бағдарламалары' тарауын қараңыз.
 - Тиісті бағдарламаның индикатор шамы жанады.
4. Құрылғы есігін жабыңыз. Жуу бағдарламасы автоматты түрде басталады.

Кешіктіріп бастау функциясы бар жуу бағдарламасын таңдап, іске қосыңыз

1. Құрылғыны іске қосыңыз.
2. Жуу бағдарламасын таңдаңыз.
3. Кешіктіріп бастау функциясы түймешігін тиісті сағатты көрсететін индикатор шамы жанғанша қайта-қайта басыңыз.
4. Құрылғы есігін жабыңыз.
 - Кері санақ автоматты түрде басталады.
 - Кері санақ аяқталған кезде, жуу бағдарламасы автоматты түрде басталады.

- i** Құрылғы есігі ашылса, кері санақ кідіреді. Есікті жапқаннан кейін, кері санақ тоқтаған жерінен бастап жалғасады.

Жуу бағдарламасын кідірту

- Құрылғы есігін ашыңыз.
 - Жуу бағдарламасы тоқтайды.
- Құрылғы есігін жабыңыз.
 - Жуу бағдарламасы үзілген жерінен бастап жалғасады.

Жуу бағдарламасы немесе кешіктіріп бастау функциясын біржола тоқтату тәсілі

- i** Жуу бағдарламасы немесе кешіктіріп бастау функциясы басталмаса, параметрді өзгертуіңізге болады. Жуу бағдарламасы немесе кешіктіріп бастау функциясы жұмыс істеп тұрса, параметрді өзгерту мүмкін емес. Жаңа параметр таңдау үшін жуу бағдарламасын немесе кешіктіріп бастау функциясын біржола тоқтату керек.
- i** Кешіктіріп бастау функциясын біржола тоқтатсаңыз, таңдалған жуу бағдарламасы да автоматты түрде тоқтайды. Жуу бағдарламасын қайта таңдау қажет болады.
1. Барлық бағдарлама шамдары жанғанша, В және С функция түймешіктерін басып ұстап тұрыңыз.
 2. Жаңа жуу бағдарламасын бастар алдында, жуғыш зат үлестіргіште

жуғыш заттың бар екеніне көз жеткізіңіз.

Жуу бағдарламасының соңында

- Құрылғы автоматты түрде тоқтайды.
 - Дыбыстық сигналдар естіледі.
1. Құрылғы есігін ашыңыз.
 - "Бағдарламаның соңы" индикаторы жанады.
 2. Құрылғыны өшіріңіз.
 3. Құрғату нәтижесін жақсарту үшін есікті бірнеше минут ашып қойыңыз.

Автоматты түрде өшіру

Жуу бағдарламасы аяқталғаннан кейін 10 минут өткенде, автоматты түрде өшіру функциясы құрылғыны автоматты түрде сөндіреді.

Бұл электр қуатын тұтынуды азайтуға көмектеседі.

Құрылғыны босату

- Ыдыстарды құрылғыдан суытып алғаннан кейін бір-ақ алыңыз. Ыстық ыдыс осал келеді.
- Алдымен астыңғы себеттегі, содан кейін үстіңгі себеттегі ыдыстарды алыңыз.
- Құрылғының қабырғалары мен есігі су болып қалуы мүмкін. Тот баспайтын болат, ыдыстарға қарағанда тез салқындайды.

ЖУУ ПРОГРАММАЛАР

Жуу бағдарламалары





Бағдарлама	Ластану дәрежесі	Ыдыс-аяқтың түрі	Бағдарлама сипаттамасы
 Автоматты ¹⁾	Кез келген	фарфор ыдыс, ас құралдары, кәстрөлдер мен табалар	Алдын ала жуу Негізгі жуу 45°C немесе 70°C 1 не 2 рет аралық шаю Соңғы шаю Құрғату
 Қарқынды	Қатты ластанған	фарфор ыдыс, ас құралдары, кәстрөлдер мен табалар	Алдын ала жуу Негізгі жуу 70°C 1 рет аралық шаю Соңғы шаю Құрғату
 Жылдам ²⁾	Қалыпты не шамалы ластанған	фарфор ыдыс-аяқ пен ас құралдары	Негізгі жуу 60°C Шаю циклы
 Үнемді ³⁾	Қалыпты ластанған	фарфор ыдыс-аяқ пен ас құралдары	Алдын ала жуу Негізгі жуу, 50°C дейін 1 рет аралық шаю Соңғы шаю Құрғату
 Шыны ыдыс	Қалыпты не шамалы ластанған	морт сынғыш ыдыс-аяқ пен шыны ыдыс	Негізгі жуу 45°C 1 рет аралық шаю Соңғы шаю Құрғату

1) Құрылғы судың температурасы мен мөлшерін автоматты түрде реттейді. Бұл құрылғының толық немесе жартылай толтырылғанына, ыдыс-аяқтың қаншалықты ластанғанына байланысты. Бағдарламаның ұзақтығы мен тұтынылатын ресурстар шығыны өзгереді.

2) Құрылғыға салынған ыдыс көп болмаса, бұл бағдарлама уақытты тамаша үнемдеп, ыдыстың жақсы жуылуына көмектеседі.

3) Сынақ мекемелеріне арналған сынақ бағдарламасы. Сынақ деректерін ілеспе кітапшадан қараңыз.

Тұтынылатын ресурстардың мәні

Бағдарлама	Ұзақтығы (минут)	Қуат (кВт/с)	Су (литр)
45°-70° AUTO Автоматты	90 - 160	0,9 - 1,7	8 - 17
 Қарқынды	130 - 150	1,4 - 1,6	15 - 16
 Жылдам	30	0,9	9
 Үнемді	150 - 160	1,0 - 1,1	10 - 11
 Шыны ыдыс	65 - 75	0,8 - 0,9	12 - 13

i Бұл мәндерді судың қысымы мен температурасы, электр қуатының

ауытқуы және ыдыс-аяқтың мөлшері өзгертуі мүмкін.

КҮТУ МЕНЕН ТАЗАЛАУ

Сүзгілерді алу және тазалау

Қоқыс тұрған сүзгілер жуу нәтижесін төмендетеді. Сондай-ақ бұл сүзгілерге жиі күтім көрсетіп отырып керек, сүзгілерді мезгіл-мезгіл тексеріп, қажет болса, тазалап отыруды ұсынамыз.

1. (A) сүзгісін алу үшін, оны сағат бағытына қарсы бұрап, (B) сүзгісінен алыңыз.

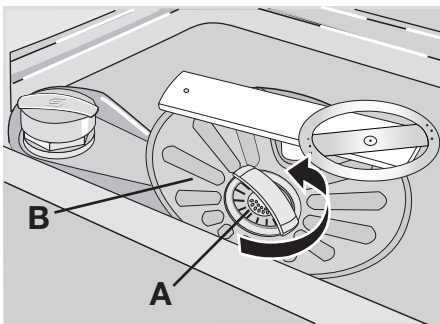

2. (A) сүзгісі 2 бөліктен тұрады. Сүзгіні ағытып алу үшін, оларды бір-бірінен ажыратыңыз.

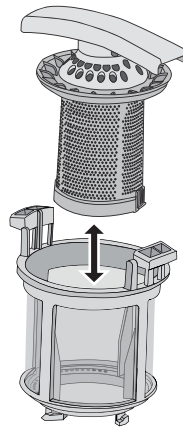

3. Бөліктерін ағып тұрған сумен әбден жуыңыз.
4. (A) сүзгісінің 2 бөлігін өзара біріктіріңіз де, басыңыз. Олардың бір-біріне дұрыс кірігіп орналасқанына көз жеткізіңіз.
5. (B) сүзгіні алыңыз.
6. (B) сүзгісін ағып тұрған сумен әбден жуыңыз.
7. (B) сүзгісін әдепкі орнына қойыңыз. Сүзгінің екі бағыттағыштың (C) астына дұрыс кірігіп орналасқанына көз жеткізіңіз.

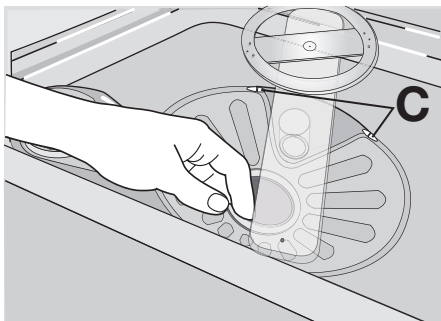

8. (А) сүзгісін, (В) сүзгісіндегі орынға қойыңыз да, сағат бағытымен бекітілгенше бұраңыз.

Бүріккіш түтіктерді тазалау

Бүріккіш түтіктерді ағытып алмаңыз. Бүріккіш түтіктердің тесіктері бітеліп қалса, қалған қалдықтарды жіңішке шырпымен тазалаңыз.

Құрылғы корпусының сыртын тазалау

Құрылғы корпусының сыртын және басқару панелін дымқыл, жұмсақ шүберекпен тазалаңыз. Тек нейтрал тазалағыш заттарды қолданыңыз. Жеміргіш заттарды, түрпілі жеке немесе еріткіштерді (мысалы, ацетон) пайдаланбаңыз.

НЕ ІСТЕРСІҢІЗ, ЕГЕР...

Құрылғы іске қосылмайды немесе жұмыс жасап тұрып тоқтап қалады. Алдымен ақаулықты түзету жолын іздеңіз (кестеге қараңыз). Өзіңіз түзете

алмасаңыз, қызмет көрсету орталығына хабарласыңыз.

Дұрыс жұмыс істемеу	Ақаулық коды	Ықтимал себебі	Ықтимал шешімі
Құрылғыға су құйылмай тұр.	<ul style="list-style-type: none"> Орындалып тұрған бағдарламаның индикаторы жыпылықтайды. "Бағдарламаның соңы" индикаторы бір рет жыпылықтайды. 	Су құятын шүмек бітелген не оған қақ тұрған.	Су құятын шүмекті тазалаңыз.
		Судың қысымы тым төмен.	Жергілікті сумен жабдықтау мекемесіне хабарласыңыз.
		Су құятын шүмек жабық.	Су құятын шүмекті ашыңыз.
		Су құятын түтіктегі сүзгі бітеліп қалған.	Сүзгіні тазалаңыз.
		Су құятын түтік дұрыс жалғанбаған.	Түтіктің дұрыс жалғанғанын тексеріңіз.
		Су құятын түтік бүлінген.	Су құятын түтіктің еш жерінің бүлінбегеніне көз жеткізіңіз.
Құрылғыдан су ақпай тұр.	<ul style="list-style-type: none"> Орындалып тұрған бағдарламаның индикаторы жыпылықтайды. "Бағдарламаның соңы" индикаторы екі рет жыпылықтайды. 	Раковинаның түтікшесі бітеліп қалған.	Раковинаның түтікшесін тазалаңыз.

Дұрыс жұмыс істемеу	Ақаулық коды	Ықтимал себәбі	Ықтимал шешімі
		Су төгетін түтік дұрыс жалғанбаған.	Түтіктің дұрыс жалғанғанын тексеріңіз.
		Су төгетін түтік бүлінген.	Су төгетін түтіктің бүлінбегеніне көз жеткізіңіз.
Тасқынға қарсы құрал іске қосылады.	<ul style="list-style-type: none"> Орындалып тұрған бағдарламаның индикаторы жыпылықтайды. "Бағдарламаның соңы" индикаторы үш рет жыпылықтайды. 		Судың шүмегін жабыңыз да, қызмет көрсету орталығына хабарласыңыз.
Бағдарлама басталмай тұр.		Құрылғының есігі ашық тұр.	Есікті дұрыс жабыңыз.
		Аша розеткаға сұғылмаған.	Ашаны розеткаға сұғыңыз.
		Үйдегі сақтандырғыш қорапшасындағы сақтандырғыш жанып кеткен.	Сақтандырғышты ауыстырыңыз.
		Кешіктіріп бастау функциясы орнатылған. (Тек кешіктіріп бастау функциясы бар құрылғыларға қатысты).	Кешіктіріп бастау функциясын біржола тоқтатқыңыз келсе, 'Жуу бағдарламасын таңдау және бастау' тарауын қараңыз.

Тексеріп болғаннан кейін құрылғыны іске қосыңыз. Бағдарлама үзілген жерінен бастап жалғасады. Ақаулық қайтадан пайда болса, жергілікті қызмет көрсету орталығына хабарласыңыз. Кестеде көрсетілмеген ақаулықтар орын алса, жергілікті қызмет көрсету орталығына хабарласыңыз. Қызмет көрсету орталығына қажетті деректер техникалық ақпарат тақтайшасында көрсетілген.

Қажетті ақпаратты мына жерге жазып қоюды ұсынамыз:

Үлгі (MOD.)

Өнім нөмірі (PNC)

Сериялық нөмірі (S.N.)

Жуу және көптіру нәтижелері қанағаттанарлықтай емес.

Ақаулық	Ықтимал себәбі	Ықтимал шешімі
Ыдыс-аяқ таза емес.	Таңдалған бағдарлама салынған ыдыс-аяқтың түріне және ластану дәрежесіне сай емес.	Салынған ыдыс-аяқтың түріне және ластану дәрежесіне сай бағдарламаны таңдаңыз.
	Себеттерге ыдыс дұрыс салынбаған, су ыдыс-аяқтың барлығына бірдей жетпеген.	Себеттерді дұрыс толтырыңыз.

Ақаулық	Ықтимал себебі	Ықтимал шешімі
	Ыдыс-аяқ дұрыс салынбағандықтан, бүріккіш түтіктер еркін айнала алмай тұр.	Ыдыс-аяқты бүріккіш түтіктерге кедергі жасамайтын етіп, дұрыстап салыңыз.
	Сүзгілер ластанған немесе дұрыс құрастырылып, орнатылмаған.	Сүзгілердің таза екеніне, дұрыс құрастырылып, орнатылғанына көз жеткізіңіз.
	Жуғыш зат өте аз салынған немесе мүлде салынбаған.	Жуғыш заттың жеткілікті мөлшерде салынуын қамтамасыз етіңіз.
Ыдыс-аяққа әк түйіршіктері тұрып қалған.	Тұз сауыты босап қалған.	Тұз сауытына ыдыс жуғыш машина тұзынан салыңыз.
	Су жұмсартқыш дұрыс деңгейге қойылмаған	Су жұмсартқышты реттеңіз.
	Тұз сауытының қақпақшасы дұрыс жабылмаған.	Тұз сауытының қақпақшасын дұрыс жабыңыз.
Ыдыс-аяқ пен стакандар айғыз-айғыз, оларға ақшыл жолақтар түскен не беті көкшіл тартқан.	Шайғыш зат тым үлкен мәнге қойылған.	Шайғыш зат мөлшерін азайтыңыз.
Стакандар мен ыдыста кепкен су тамшысының ізі қалған.	Шайғыш зат тым төмен мәнге қойылған.	Шайғыш заттың мөлшерін көбейтіңіз.
	Бұның себебі жуғыш заттарға байланысты болуы мүмкін.	Басқа фирманың жуғыш затын қолданыңыз.
Ыдыс-аяқ кеппеген.	Кептіру циклы жоқ немесе қысқа мерзімді кептіру циклы бар жуу бағдарламасын орнатқансыз.	Ыдыс-аяқты алардың алдында есікті бірнеше минут ашып қойыңыз.
Ыдыс-аяқ кеппеген және түсі ашылмаған.	Шайғыш зат үлестіргіші босап қалған.	Шайғыш зат үлестіргішіне шайғыш заттан салыңыз.
	Multitab функциясы қосулы. (Шайғыш зат үлестіргіші автоматты түрде өшеді).	Шайғыш зат үлестіргішін белсенді күйге көшіріңіз. 'Шайғыш зат үлестіргішін іске қосу' тарауын қараңыз.

Шайғыш зат үлестіргішін іске қосу

1. Құрылғыны іске қосыңыз.
2. Құрылғының параметрлерді орнату режимінде тұрғанына көз жеткізіңіз.
3. В және С функция түймешіктерін А, В және С функция түймешіктерінің индикаторлары жыпылықтай бастағанша басып ұстап тұрыңыз.
4. В және С функция түймешіктерін босатыңыз.
5. В функция түймешігін басыңыз.
 - А және С функция түймешіктерінің индикаторлары сөнеді.

- В функция түймешігінің индикаторы жыпылықтауын жалғастырады.
6. В функция түймешігін қайта басыңыз.
 - "Бағдарламаның соңы" индикаторы жанады.
 7. Параметрді сақтау үшін құрылғыны өшіріңіз.
 - i** Шайғыш зат үлестіргішін ажырату үшін бағдарламаның соңы индикаторы сөнгенше, көрсетілген қадамдарды орындаңыз.

ТЕХНИКАЛЫҚ СИППАТАМА

Өлшемдері	Ені	596 мм
	Биіктігі	818 - 898 мм
	Тереңдігі	550 мм
Құйылатын судың қысымы	Ең азы	0,5 бар (0,05 МПа)
	Ең көбі	8 бар (0,8 МПа)
Су жүйесіне қосу ¹⁾	Суық немесе ыстық су жүйесіне қосылады	ең көбі 60°C
Сыйымдылығы	Орын параметрлері	12

1) Су құятын түтікті, 3/4" резьбасы бар су ағатын шүмекке жалғаңыз.

- i** Құрылғы есігінің ішкі жиегінде орналасқан тақтайшада электр қосылымы параметрлері көрсетілген.
- i** Егер ыстық су басқа қуат көздерінен (мысалы, күн батареясының панелі,

фотоэлектрлі батарея, жел) алынса, құрылғыны тұтынылатын қуатты азайту үшін ыстық су жүйесіне жалғаңыз.

ҚОРШАҒАН ОРТАҒА ЗИЯН КЕЛДІРМЕУ ТУРАЛЫ МАҒЛҰМАТТАР

Бұйымдағы немесе бұйым қорапшасындағы  белгісі осы бұйым кәдімгі үй қалдығы емес екенін көрсетіп білдіреді. Сондықтан оны ескі электр және электроникалық бұйымдарды жинап утилизация үшін арнайы контейнерлерге салуыңыз керек. Осы бұйымды дұрыс түрде утилизация арқылы Сіз қоршаған орта менен адам денсаулығына түсіп пайда бола алатын зиянын болдыртпауын үшін үлес қоса аласыз; осы зиян бұл бұйымды дұрыс

емес қолданғанда пайда болуы мүмкін. Осы бұйымның утилизациясы туралы көбірек білуіңіз үшін жергілікті әкімшілігіңізбен, қалдықтарды жинап әкететін мекемеңізбен немесе осы бұйымды Өзіңізге сатқан дүкенімен хабарласыңыз.

Мынандай белгіше салынған орам материалдарын қайта өңдеуге тапсырыңыз.  . Орам материалдарын қайта өңделетін қалдықтарды салуға арналған контейнерге тастаңыз.

Electrolux. Thinking of you.

Обменяйтесь с нами своими мыслями на
www.electrolux.com

СОДЕРЖАНИЕ

Сведения по технике безопасности	18	Функция Multitab	26
Описание изделия	21	Загрузка столовых приборов и посуды	27
Панель управления	22	Выбор и запуск программы мойки	27
Эксплуатация изделия	23	Программы мойки	28
Установка смягчителя для воды	23	Уход и очистка	29
Использование соли для посудомоечных машин	25	Что делать, если ...	30
Использование моющего средства и ополаскивателя	25	Технические данные	33
		Охрана окружающей среды	33

Право на изменения сохраняется



СВЕДЕНИЯ ПО ТЕХНИКЕ БЕЗОПАСНОСТИ

Прежде чем приступать к установке и использованию, прочтите внимательно данное руководство:

- для обеспечения личной безопасности и безопасности вашего имущества,
- для защиты окружающей среды,
- для обеспечения правильной работы прибора.

Всегда храните настоящие инструкции вместе с прибором, даже если передаете или продаете его.

Производитель не несет ответственности за повреждения, вызванные неправильной установкой и использованием.

Безопасность детей и лиц с ограниченными возможностями

- Не допускайте к эксплуатации прибора лиц, включая детей, с ограниченными физическими или психическими функциями, с недостаточным опытом или знаниями. Они должны находиться под присмотром или получать инструкции от лица, ответственного за их безопасность.
- Держите все упаковочные материалы вне досягаемости детей. Они могут задохнуться или получить травму.
- Храните все моющие средства в безопасном месте. Не позволяйте детям прикасаться к моющим средствам.

- Не подпускайте детей и мелких животных к прибору, когда его дверца открыта.

Общие правила техники безопасности

- Не изменяйте технические характеристики данного прибора. Существует риск травмы и повреждения прибора.
- Чтобы предотвратить ожоги глаз, рта и горла, соблюдайте инструкции по технике безопасности от производителя моющего средства для посудомоечных машин.
- Не пейте воду из прибора. В нем могут быть остатки моющего средства.
- Чтобы предотвратить травмы и не споткнуться об открытую дверцу, всегда закрывайте дверцу после загрузки или разгрузки прибора.
- Не садитесь и не вставайте на открытую дверцу.

Эксплуатация

- Данный прибор предназначена только для бытового применения. Не пользуйтесь прибором в коммерческих, промышленных или других целях.
- Не используйте прибор для целей, для которых он не предназначен. Это предотвратит получение травм и повреждение имущества.
- Используйте прибор только для мытья бытовой посуды, пригодной для посудомоечных машин.

- Не кладите на прибор, рядом с ним или внутрь его легковоспламеняющиеся материалы или изделия, пропитанные легковоспламеняющимися веществами. Существует опасность возгорания.
- Ножи и другие заостренные предметы кладите в корзину для столовых приборов острием вниз. Если это невозможно, кладите их горизонтально в верхнюю корзину или в корзину для ножей. (Корзина для ножей есть не во всех моделях.)
- Используйте только указанные средства для посудомоечных машин (моющее средство, соль, ополаскиватель).
- Соль, не предназначенная для посудомоечных машин, может повредить устройство для смягчения воды.
- Насыпайте соль в прибор до запуска программы мойки. Крупинцы соли или соленая вода могут вызвать коррозию или привести к образованию отверстий в днище прибора.
- Ни в коем случае не заливаете в дозатор ополаскивателя другие составы (средство для чистки посудомоечных машин, жидкое моющее средство и т.п.). Это может привести к повреждению прибора.
- Прежде чем запустить программу мойки, убедитесь, что разбрызгиватели могут свободно вращаться.
- Если открыть дверцу прибора во время его работы, из него может вырваться горячий пар. Существует опасность ожога кожи.
- Не извлекайте посуду из прибора до окончания программы мойки.

Уход и чистка

- Перед выполнением операций по чистке и уходу за прибором выключите его и выньте вилку сетевого шнура из розетки.
- Не используйте легковоспламеняющиеся материалы или вещества, которые могут вызывать коррозию.
- Не используйте прибор без фильтров. Убедитесь, что фильтры установлены правильно. При неправильно установленных фильтрах результаты

мойки будут неудовлетворительными и возможно повреждение прибора.

- Не используйте для очистки прибора распыляемую воду или пар. Это может привести к поражению электрическим током или повреждению прибора.

Установка

- Убедитесь, что прибор не получил никаких повреждений при транспортировке. Не подключайте поврежденный прибор. При необходимости обратитесь к поставщику.
- Перед тем как приступить к эксплуатации, снимите всю упаковку.
- Подключение к электрической и водопроводной сети, настройка и обслуживание должны выполняться только квалифицированным специалистом. Это предотвратит повреждение прибора и получение травмы.
- Убедитесь, что во время установки вилка сетевого шнура извлечена из розетки.
- Чтобы не повредить гидравлические и электрические компоненты, не сверлите боковые стенки прибора.
- **Внимание!** Соблюдайте указания на приложенной к машине листовке:
 - по установке прибора,
 - по сборке мебельной дверцы,
 - по подключению к водопроводу и канализации.
- Убедитесь, что мебель над и рядом с прибором надежно закреплена.

Меры по предотвращению замерзания

- Не устанавливайте прибор в местах с температурой ниже 0°C.
- Производитель не несет ответственность за повреждения, вызванные воздействием мороза.

Подключение к водопроводу

- Для подключения машины к водопроводу используйте только новые шланги. Не применяйте ранее использованные шланги.
- Не подключайте прибор к новым трубам или к трубам, которыми долго не пользовались. Прежде чем подключить наливной шланг, в течение несколько минут спустите воду.

- При установке прибора убедитесь, что шланги не пережаты и не имеют повреждений.
- Во избежание утечек воды проверьте герметичность соединений всех шлангов.
- При первом использовании прибора проверьте шланги на наличие утечек воды.
- У наливного шланга две стенки. В нем проложен электрический кабель. В нем также имеется предохранительный клапан. Наливной шланг находится под давлением только во время подачи воды. В случае возникновения протечки воды из наливного шланга предохранительный клапан перекрывает подачу воды.
 - Будьте осторожны при подключении наливного шланга:
 - Не погружайте наливной шланг или предохранительный клапан в воду.
 - Если наливной шланг или предохранительный клапан повреждены, немедленно выньте вилку сетевого шнура из розетки.
 - Для замены наливного шланга с предохранительным клапаном обратитесь в сервисный центр.



ВНИМАНИЕ! Опасное напряжение.

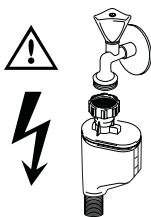

- Не пользуйтесь переходниками, соединителями и удлинителями. Существует опасность возгорания.
- Не заменяйте кабель электропитания. Обратитесь в сервисный центр.
- Убедитесь, что при установке машины сетевой кабель и кабель сзади прибора не были сдавлены или повреждены.
- Проверьте, чтобы после установки был обеспечен доступ к вилке сетевого кабеля.
- Для отключения прибора от электросети не тяните за кабель электропитания. Всегда беритесь за саму вилку.

Сервисный центр

- Ремонтировать прибор может только инженер, имеющий на это разрешение. Обратитесь в сервисный центр.
- Следует использовать только оригинальные запасные части.

Утилизация изделия

- Чтобы исключить опасность получения травмы или повреждения:
 - Выньте вилку сетевого шнура из розетки.
 - Обрежьте и выбросьте сетевой шнур.
 - Удалите замок дверцы. Это исключит возможность закрывания внутри прибора детей и мелких животных. Существует риск смерти от удушья.

Подключение к электросети

- Прибор должен быть заземлен.
- Удостоверьтесь, что параметры электропитания, указанные на табличке с техническими характеристиками, соответствуют параметрам электросети у вас дома.
- Включайте прибор только в правильно установленную электророзетку с защитным контактом.

⚠ ВНИМАНИЕ! Моющие средства для посудомоечной машины опасны и могут вызывать раздражение!

- При несчастном случае с участием этих моющих средств немедленно обратитесь в региональный токсикологический центр и к врачу.
- Если моющее средство попало в рот, немедленно обратитесь в региональный токсикологический центр и к врачу.
- Если моющее средство попало в глаза, немедленно обратитесь к врачу и промойте глаза водой.
- Моющие средства для посудомоечной машины храните в безопасном и недоступном для детей месте.
- Не оставляйте дверцу прибора открытой, когда в дозаторе моющего средства находится моющее средство.
- Моющее средство следует помещать в дозатор только перед запуском программы мойки.

ОПИСАНИЕ ИЗДЕЛИЯ

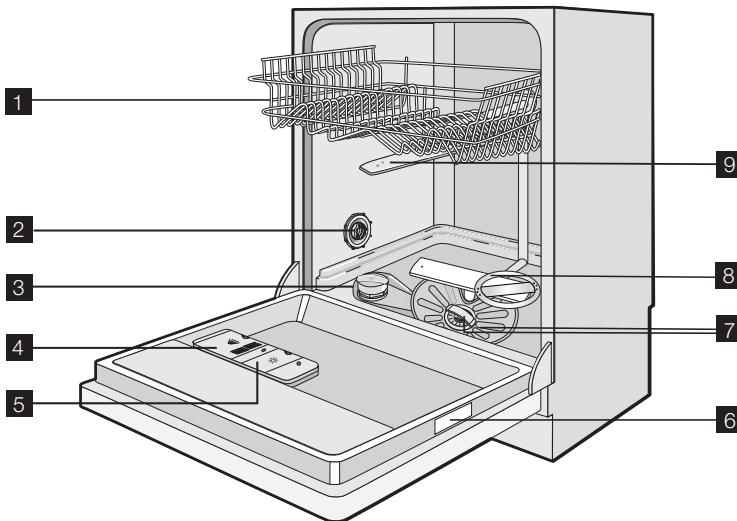

- 1** Верхняя корзина
- 2** Переключатель жесткости воды
- 3** Емкость для соли
- 4** Дозатор моющего средства
- 5** Дозатор ополаскивателя
- 6** Табличка с техническими данными
- 7** Фильтры
- 8** Нижний разбрызгиватель
- 9** Верхний разбрызгиватель

Оптический сигнал

После запуска программы мойки на полу под дверцей машины виден оптический сигнал.

- Красный сигнал светится на протяжении всего периода выполнения программы мойки.
- После завершения программы мойки загорается зеленый индикатор.
- Красный индикатор мигает при неполадке.

i Если машина установлена на возвышении заподлицо с дверцей кухонной мебели, то оптический сигнал будет не виден.

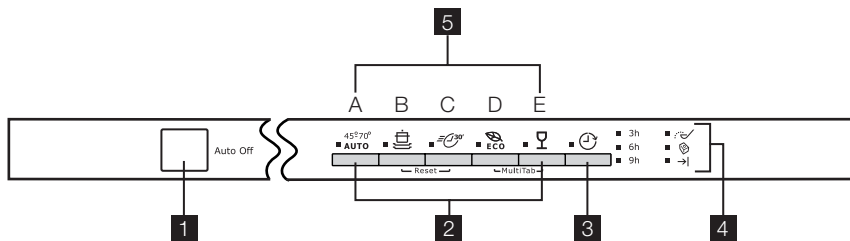

ной мебели, то оптический сигнал будет не виден.

ПАНЕЛЬ УПРАВЛЕНИЯ



- 1** Кнопка Вкл/Выкл
- 2** Кнопки выбора программ
- 3** Кнопка "Задержка пуска"
- 4** Индикаторы
- 5** Кнопки режимов

Индикаторы

 Соль ¹⁾	Индикатор загорается, когда требуется наполнить емкость для соли. См. раздел "Использование соли для посудомоечных машин". После заполнения контейнера индикатор наличия соли может гореть еще несколько часов. Это не оказывает негативного влияния на работу устройства.
 Функция Multitab	Индикатор загорается при включении функции Multitab. См. раздел "Функция Multitab".
 Индикатор завершения программы	Загорается при: <ul style="list-style-type: none"> • Завершении программы мойки. • Установке уровня устройства для смягчения воды. • Включении/выключении дозатора ополаскивателя. • Возникновении неисправности устройства.

1) Индикатор наличия соли не загорается во время выполнения программы мойки, даже когда емкость для соли пуста.

Кнопки выбора программ

С помощью этих кнопок можно выбрать программу мойки. При нажатии кнопки выбора программы включается соответствующий индикатор.

Более подробно о программах мойки см. раздел «Программы мойки».

Кнопка "Задержка пуска"

Данная кнопка предназначена для установки задержки запуска программы мойки на 3, 6 или 9 часов. См. раздел "Выбор и запуск программы мойки".

Кнопки режимов

Данные кнопки режимов предназначены для следующих операций:

- Электронной регулировки уровня устройства для смягчения воды. См. "Настройка устройства для смягчения воды".
- Включение/выключение функции Multitab. См. раздел "Функция Multitab".
- Выключение/включение дозатора ополаскивателя при включенной функции Multitab. См. раздел "Что делать, если..."
- Отмена выполняемой программы мойки или выполняемой задержки пуска. См. раздел "Выбор и запуск программы мойки".

- Выключение/включение звуковых сигналов. См. раздел "Звуковые сигналы".

Режим настройки

Для выполнения следующих операций устройство должно находиться в режиме настройки:

- Выбор и запуск программы мойки и/или задержки пуска.
- Электронная регулировка уровня устройства для смягчения воды.
- Включение/выключение функции Multitab.
- Включение/выключение дозатора ополаскивателя:
- Выключение/включение звуковых сигналов.

Нажмите кнопку "Вкл/Выкл". Прибор находится в режиме настройки, когда:

- Включены все индикаторы программ.

Нажмите кнопку "Вкл/Выкл". Прибор не находится в режиме настройки, когда:

- Включен индикатор только одной кнопки программы.
 - Для возврата в режим настройки необходимо отменить программу или режим задержки пуска. См. раздел "Выбор и запуск программы мойки".

Звуковые сигналы

Звуковые сигналы означают следующее:

ЭКСПЛУАТАЦИЯ ИЗДЕЛИЯ

При выполнении каждого шага процедуры соблюдайте следующие инструкции:

1. Проверьте, соответствует ли настройка уровня в устройстве для смягчения воды жесткости воды в вашей водопроводной сети. При необходимости настройте устройство смягчения воды.
2. Насыпьте посудомоечную соль в емкость для соли.
3. Залейте ополаскиватель в дозатор.
4. Загрузите в машину столовые приборы и посуду.

- Завершение программы мойки.
- Электронное регулирование уровня устройства для смягчения воды.
- Наличие неполадки в устройстве.

Для отключения звуковых сигналов выполните следующие действия:

1. Включите устройство.
2. Убедитесь, что машина находится в режиме настройки.
3. Нажмите и удерживайте кнопки режимов В и С, пока индикаторы кнопок режимов А, В и С не начнут мигать.
4. Отпустите кнопки режимов А и В.
5. Нажмите кнопку режима С.
 - Индикаторы кнопок режимов А и В погаснут.
 - Индикатор кнопки режима С мигает.
 - Загорится индикатор завершения программы.
 - Включится звуковой сигнал.
6. Нажмите кнопку режима С еще раз.
 - Индикатор конца программы гаснет.
 - Подача звуковых сигналов прекратится.
7. Выключите машину, чтобы сохранить внесенные изменения.

i Чтобы включить звуковые сигналы, выполните указанный выше порядок действий еще раз.

5. Выберите необходимую программу мойки в соответствии с типом посуды и степенью ее загрязнения.
6. Заполните дозатор моющего средства надлежащим количеством моющего средства.
7. Запустите программу мойки.

i Если вы используете комбинированное таблетированное моющее средство («3 в 1», «4 в 1», «5 в 1»), см. раздел «Функция Multitab».

УСТАНОВКА СМЯГЧИТЕЛЯ ДЛЯ ВОДЫ

Устройство смягчения воды удаляет минеральные вещества и соли из водопро-

водной воды, подаваемой в машину. Минеральные вещества и соли могут ока-

затянуть вредное воздействие на работу машины.

Единицы измерения жесткости воды:

- градусы по немецкому стандарту (dH°)
- градусы по французскому стандарту (°TH)

- ммоль/л (миллимоль на литр - международная единица жесткости воды)
- градусы Кларка.

Настройте устройство для смягчения воды. При необходимости, обратитесь в местную службу водоснабжения.

Жесткость воды				Настройка жесткости воды	
°dH	°TH	ммоль/л	градусы Кларка	вручную	электронным способом
51 - 70	91 - 125	9,1 - 12,5	64 - 88	2 ¹⁾	10
43 - 50	76 - 90	7,6 - 9,0	53 - 63	2 ¹⁾	9
37 - 42	65 - 75	6,5 - 7,5	46 - 52	2 ¹⁾	8
29 - 36	51 - 64	5,1 - 6,4	36 - 45	2 ¹⁾	7
23 - 28	40 - 50	4,0 - 5,0	28 - 35	2 ¹⁾	6
19 - 22	33 - 39	3,3 - 3,9	23 - 27	2 ¹⁾	5 ¹⁾
15 - 18	26 - 32	2,6 - 3,2	18 - 22	1	4
11 - 14	19 - 25	1,9 - 2,5	13 - 17	1	3
4 - 10	7 - 18	0,7 - 1,8	5 - 12	1	2
< 4	< 7	< 0,7	< 5	1 ²⁾	1 ²⁾

1) Заводская установка.

2) Соль не требуется.

- i** Устройство для смягчения воды необходимо настроить вручную и электронным способом.

Настройка вручную

Поверните переключатель жесткости воды в положение 1 или 2 (см. таблицу).

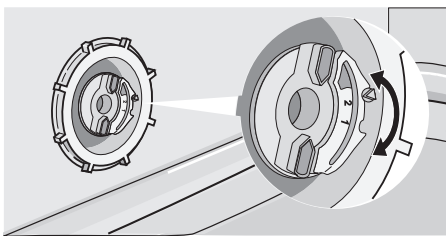

Электронная настройка

1. Включите устройство.
2. Убедитесь, что машина находится в режиме настройки.
3. Нажмите и удерживайте кнопки режимов В и С, пока индикаторы кнопок режимов А, В и С не начнут мигать.
4. Отпустите кнопки режимов В и С.

5. Нажмите кнопку режима А.
 - Индикаторы кнопок режимов В и С погаснут.
 - Индикатор кнопки режима А продолжит мигать.
 - Индикатор завершения программы начинает мигать. Число миганий отразит текущее значение настройки.
 - Прерывистые звуковые сигналы обозначают текущие настройки. Пример: 5 миганий и 5 прерывистых звуковых сигналов / пауза / 5 миганий и 5 прерывистых звуковых сигналов = уровень 5.
6. Нажмите кнопку режима А для изменения настройки. Каждое нажатие кнопки А переводит на следующий уровень настройки.
7. Выключите машину, чтобы сохранить внесенные изменения.

- i** Если для устройства смягчения воды электронным способом установлен уровень 1, индикатор наличия соли останется выключенным.

ИСПОЛЬЗОВАНИЕ СОЛИ ДЛЯ ПОСУДОМОЕЧНЫХ МАШИН

Чтобы наполнить емкость для соли, выполните следующие действия:

1. Поверните крышку против часовой стрелки, чтобы открыть емкость для соли.
2. Налейте в емкость для соли 1 л воды (только перед первым использованием).
3. Чтобы засыпать в емкость соль, воспользуйтесь воронкой.
4. Уберите соль вокруг отверстия емкости для соли.
5. Поверните крышку по часовой стрелке, чтобы закрыть емкость для соли.

i При заполнении емкости для соли из нее выливается вода. Это нормально.

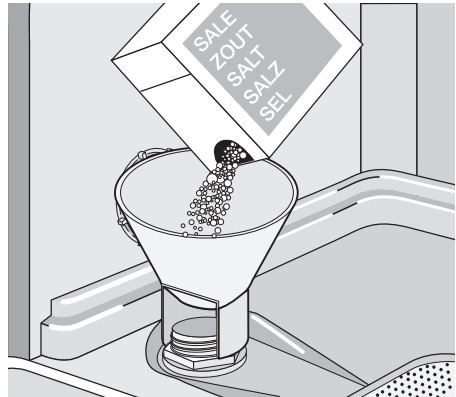

ИСПОЛЬЗОВАНИЕ МОЮЩЕГО СРЕДСТВА И ОПОЛАСКИВАТЕЛЯ

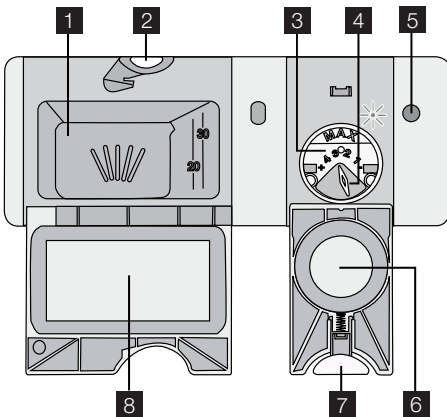

1. Нажмите кнопку снятия блокировки **2**, чтобы открыть крышку **8** дозатора моющего средства.
2. Заполните дозатор моющим средством **1**.
3. Если используется программа мойки со стадией предварительной мойки, поместите немного моющего средства на внутреннюю сторону дверцы устройства.
4. Если Вы пользуетесь таблетированным моющим средством, положите таблетку в дозатор моющего средства. **1**.
5. Закройте дозатор моющего средства. Надавите на крышку так, чтобы она зафиксировалась в своем положении.

Использование моющих средств

🌿 В целях сохранения окружающей среды не используйте моющие средства в количествах, превышающих необходимые. Соблюдайте рекомендации, приведенные изготовителем на упаковке моющего средства.

Чтобы заполнить дозатор моющим средством, выполните следующие операции:

- i** Различные моющие средства растворяются за разное время. Поэтому некоторые таблетированные моющие средства не успевают полностью проявить свои чистящие свойства во время коротких программ мойки. При использовании таблетированных моющих средств выбирайте продолжительные программы мойки, чтобы моющее средство полностью растворилось.

Использование ополаскивателя

- i** Ополаскиватель позволяет высушивать посуду без образования полос и пятен. Машина автоматически добавляет ополаскиватель во время последнего цикла ополаскивания.

Чтобы наполнить дозатор ополаскивателя выполните следующие действия:

1. Нажмите кнопку снятия блокировки **7**, чтобы открыть крышку **6** дозатора ополаскивателя.
2. Наполните дозатор ополаскивателя **3** ополаскивателем. Отметка "max" показывает максимальный уровень.

ФУНКЦИЯ MULTITAB

Функция Multitab предназначена для комбинированных таблетированных моющих средств.

Такие средства объединяют в себе свойства моющих средств, ополаскивателей и солей для посудомоечных машин. Некоторые типы таблеток могут содержать другие вещества.

Проверьте, соответствуют ли эти моющие средства фактическому уровню жесткости воды. См. инструкции изготовителя моющего средства.

Если функция Multitab включена, то она будет оставаться включенной, пока вы ее не выключите.

Функция Multitab автоматически прекращает подачу ополаскивателя и соли. Функция Multitab отключает индикатор наличия соли.

При использовании функции Multitab продолжительность программ может увеличиться.

3. Во избежание избыточного пенообразования при выполнении программы мойки, удалите пролившийся ополаскиватель с помощью ткани, хорошо впитывающей жидкость.
4. Закройте дозатор ополаскивателя. Надавите на крышку так, чтобы она зафиксировалась в своем положении.

- i** Наполните дозатор ополаскивателем, если в окошке индикатора дозатора ополаскивателя **5** "А" не видно содержимого.

Отрегулируйте дозировку ополаскивателя.

Заводская настройка: положение 3.

Дозировку ополаскивателя можно установить в пределах от 1 (минимум) до 4 (максимум).

Поверните селектор дозатора ополаскивателя **4**, чтобы уменьшить или увеличить дозировку.

- i** Функцию Multitab следует включать перед запуском программы мойки. В процессе выполнения программы мойки включение функции Multitab невозможно.

Для включения функции Multitab:

1. Включите устройство.
2. Убедитесь, что машина находится в режиме настройки.
3. Одновременно нажмите и удерживайте в нажатом положении кнопки режимов D и E, пока не загорится индикатор функции Multitab.

Для выключения функции Multitab и использования моющего средства, соли и ополаскивателя по отдельности выполните следующие действия:

1. Включите устройство.
2. Убедитесь, что машина находится в режиме настройки.
3. Одновременно нажмите и удерживайте в нажатом положении кнопки

- режимов D и E, пока не выключится индикатор функции Multitab.
4. Наполните емкость для соли и дозатор ополаскивателя.
 5. Установите уровень жесткости воды на максимальное значение.
 6. Выполните программу мойки без посуды.

7. Настройте устройство для смягчения воды в соответствии с уровнем жесткости воды в вашем регионе.
8. Отрегулируйте дозировку подачи ополаскивателя.

ЗАГРУЗКА СТОЛОВЫХ ПРИБОРОВ И ПОСУДЫ

i См. буклет "Примеры RealLife загрузки".

Советы

Не используйте машину для мытья предметов, которые могут поглощать воду (например, губки, кухонные салфетки).

- Перед загрузкой столовых приборов и тарелок выполните следующие действия:
 - Удалите остатки пищи.
 - Размягчите пригоревшие к сковородам остатки пищи.
- При загрузке столовых приборов и тарелок выполните следующие действия:
 - Загружайте полые предметы (например, чашки, стаканы, сковороды) открытой стороной вниз.
 - Проверьте, чтобы вода не собиралась внутри посуды.

- Убедитесь, что столовые приборы и тарелки не слиплись.
- Проверьте, чтобы стаканы не соприкасались друг с другом.
- Мелкие предметы укладывайте в корзину для столовых приборов.
- Чтобы исключить слипание ложек, размещайте их попеременно с другими приборами.
- Расположите предметы так, чтобы вода попадала на все поверхности.
- Пластиковые предметы и сковороды с антипригарным покрытием способны удерживать капли воды.
- Легкие предметы укладывайте в верхнюю корзину. Убедитесь, что посуда не двигается.

ВЫБОР И ЗАПУСК ПРОГРАММЫ МОЙКИ

Выбор и запуск программы мойки без задержки пуска

1. Включите устройство.
2. Убедитесь, что машина находится в режиме настройки.
3. Выберите программу мойки. См. раздел "Программы мойки".
 - Загорится индикатор соответствующей программы.
4. Закройте дверцу машины. Выполнение программы мойки начнется автоматически.

Выбор и запуск программы мойки с задержкой пуска.

1. Включите устройство.
2. Выберите программу мойки.
3. Нажимайте кнопку задержки пуска до тех пор, пока не загорится индикатор,

соответствующий нужному количеству часов задержки.

4. Закройте дверцу машины.
 - Обратный отсчет начнется автоматически.
 - После завершения обратного отсчета времени произойдет автоматический запуск программы мойки.

i Открывание дверцы машины прерывает обратный отсчет времени. После того, как дверца снова будет закрыта, обратный отсчет продолжится с точки, в которой он был прерван.

Прерывание программы мойки

- Откройте дверцу машины.
 - Программа мойки остановится.
- Закройте дверцу.

- Выполнение программы мойки продолжится с той точки, в которой она была прервана.

Отмена программы мойки или задержки пуска

i Внести изменения можно до начала выполнения программы мойки или отсчета задержки старта.

При выполнении программы мойки или во время отсчета времени задержки старта изменить эти параметры невозможно. Необходимо отменить программу мойки или задержку старта и задать новые значения.

i При отмене задержки старта происходит автоматическая отмена выбранной программы мойки. В этом случае необходимо задать программу мойки снова.

1. Нажмите и удерживайте нажатыми кнопки В и С до тех пор, пока не загорятся все индикаторы программ.
2. Перед запуском новой программы мойки убедитесь в наличии моющего средства в дозаторе.

По завершении программы мойки:

- Машина останавливается автоматически.

- Подаются звуковые сигналы.

1. Откройте дверцу машины.
 - Включается индикатор завершения программы.
2. Включите устройство.
3. Чтобы посуда лучше просохла, оставьте дверцу на несколько минут приоткрытой.

Автоотключение

Функция автоотключения автоматически выключает прибор через 10 минут после окончания программы мойки. Таким образом снижается энергопотребление.

Выемка посуды

- Прежде чем доставать посуду, дайте ей остыть. Горячую посуду легко повредить.
- Вначале вынимайте посуду из нижней корзины, потом — из верхней.
- На боковых стенках и дверце прибора может быть вода. Нержавеющая сталь охлаждается быстрее, чем посуда.

ПРОГРАММЫ МОЙКИ

Программы мойки

Программа	Степень загрязненности	Тип загрузки	Описание программы
 45°/70° AUTO Автоматически ¹⁾	Любая	Фаянс, столовые приборы, кастрюли и сковороды	Предварительная мойка Основная мойка 45°C или 70°C 1 или 2 промежуточных ополаскивания Заключительное ополаскивание Сушка
 Интенсивная	Сильная загрязненность	Фаянс, столовые приборы, кастрюли и сковороды	Предварительная мойка Основная мойка 70°C 1 промежуточное ополаскивание Заключительное ополаскивание Сушка





Программа	Степень загрязненности	Тип загрузки	Описание программы
 Быстрая мойка ²⁾	Обычная или небольшая загрязненность	Фаянс и столовые приборы	Основная мойка 60°C Полоскание
 Экономичная мойка ³⁾	Обычная загрязненность	Фаянс и столовые приборы	Предварительная мойка Основная мойка до 50°C 1 промежуточное ополаскивание Заключительное ополаскивание Сушка
 Стекло	Обычная или небольшая загрязненность	Тонкий фаянс и стекло	Основная мойка 45°C 1 промежуточное ополаскивание Заключительное ополаскивание Сушка

1) Во время основной мойки машина автоматически устанавливает температуру и количество воды. Это зависит от степени загрузки машины и от степени загрязнения посуды. Продолжительность выполнения программы, а также потребление воды и электроэнергии могут изменяться.

2) При небольшой загрузке машины эта программа позволяет выполнить процесс мойки быстрее с высоким качеством.

3) Проверочная программа для испытательных лабораторий. Тестовые данные представлены в отдельном буклете, приложенном к машине.

Показатели потребления

Программа	Продолжительность (мин)	Электроэнергия (кВт/ч)	Вода (л)
 Автоматически	90 - 160	0,9 - 1,7	8 - 17
 Интенсивная	130 - 150	1,4 - 1,6	15 - 16
 Быстрая мойка	30	0,9	9
 Экономичная мойка	150 - 160	1,0 - 1,1	10 - 11
 Стекло	65 - 75	0,8 - 0,9	12 - 13

 В зависимости от давления и температуры воды, а также напряжения в

сети и количества посуды, указанные значения могут изменяться.

УХОД И ОЧИСТКА

Извлечение и очистка фильтров

Грязные фильтры снижают качество мойки. Несмотря на то, что данные фильтры не требуют частого технического обслуживания, мы рекомендуем периодически проверять их состояние и при необходимости чистить.

1. Чтобы снять фильтр (А), поверните его против часовой стрелки и снимите его с фильтра (В).

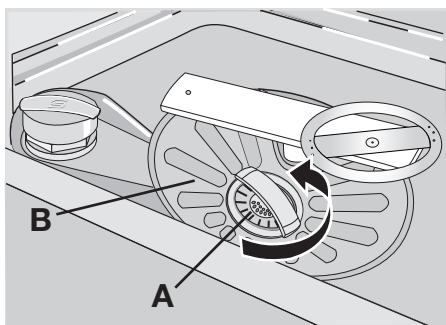

2. Фильтр (A) состоит из двух частей. Для разборки фильтра разъедините эти части.

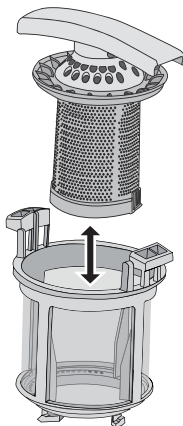

3. Тщательно промойте элементы фильтра в проточной воде.
4. Соедините две части фильтра (A) и сожмите их. Убедитесь, что они соединены правильно.

5. Снимите фильтр (B).
6. Тщательно промойте фильтр (B) в проточной воде.
7. Установите фильтр (B) на место. Убедитесь, что фильтр правильно вставлен в две направляющих (C).

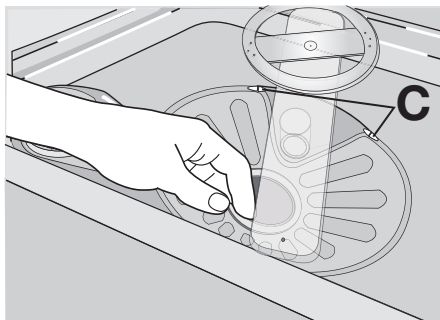

8. Установите фильтр (A) в фильтр (B) и поверните его по часовой стрелке до щелчка.

Очистка разбрызгивателей

Не снимайте разбрызгиватели. Если отверстия разбрызгивателей засорились, удалите грязь с помощью тонкой палочки.

Очистка внешних поверхностей

Протрите мягкой влажной тряпкой наружные поверхности и панель управления прибора. Используйте только нейтральные моющие средства. Не используйте абразивные материалы, царапающие губки и растворители (например, ацетон).

ЧТО ДЕЛАТЬ, ЕСЛИ ...

Прибор не запускается или останавливается во время работы.

Сначала попытайтесь найти решение проблемы (см. таблицу). Если решение

не найдено, обратитесь в сервисный центр.

Неисправность	Код неисправности	Возможная причина	Возможное решение
В машину не поступает вода.	<ul style="list-style-type: none"> Мигает индикатор текущей программы. Индикатор завершения программы однократно мигает. 	Водопроводный вентиль забит грязью или накипью.	Прочистите водопроводный вентиль.
		Слишком низкое давление воды.	Обратитесь в местную службу водоснабжения.

Неисправность	Код неисправности	Возможная причина	Возможное решение
		Закрыт водопроводный вентиль.	Откройте водопроводный вентиль.
		Засорен фильтр в наливном шланге.	Прочистите фильтр.
		Неправильное подключение наливного шланга.	Убедитесь в правильности подключения шланга.
		Поврежден наливной шланг.	Убедитесь, что наливной шланг не поврежден.
Из машины не сливается вода.	<ul style="list-style-type: none"> Мигает индикатор текущей программы. Индикатор завершения программы мигает дважды. 	Засорена сливная труба раковины.	Прочистите сливную трубу раковины.
		Неправильное подключение сливного шланга.	Убедитесь в правильности подключения шланга.
		Поврежден сливной шланг.	Убедитесь, что сливной шланг не поврежден.
Сработало устройство защиты от перелива.	<ul style="list-style-type: none"> Мигает индикатор текущей программы. Индикатор завершения программы мигает трижды. 		Закройте водопроводный вентиль и обратитесь в сервисный центр.
Программа не запускается.		Открыта дверца машины.	Правильно закройте дверцу.
		Вилка сетевого шнура не вставлена в розетку.	Вставьте вилку в розетку.
		Перегорел предохранитель на домашнем распределительном щите.	Замените предохранитель.
		Установлена задержка старта. (Только для посудомоечных машин с функцией задержки старта).	Для отмены задержки старта см. раздел "Выбор и запуск программы мойки".

После выполнения проверки включите машину. Выполнение программы продолжится с той точки, в которой она была прервана.

Если неисправность появится снова, обратитесь в сервисный центр.

За информацией о других кодах, не приведенных в данной таблице, обращайтесь в сервисный центр

Данные для сервисных центров находятся на табличке с техническими данными. Рекомендуем записать их здесь:

Название модели (MOD.)

PNC (код изделия)

Серийный номер (S.N.)

Результаты мойки и сушки неудовлетворительны

Неполадка	Возможная причина	Возможное решение
Посуда остается грязной.	Выбранная программа мойки не соответствует типу посуды и степени ее загрязненности.	Убедитесь, что программа мойки соответствует типу посуды и степени ее загрязненности.
	Посуда загружена неправильно – вода не попадает на все поверхности.	Загрузите посуду в корзины правильно.
	Разбрызгиватели не могут свободно вращаться из-за неправильного расположения посуды.	Убедитесь, что расположение посуды не препятствует вращению разбрызгивателей.
	Фильтры засорены или неправильно собраны и установлены.	Удостоверьтесь, что фильтры чистые, собраны и установлены правильно.
	Недостаточно моющего средства, или его нет совсем.	Убедитесь, что в машине имеется необходимое количество моющего средства.
На посуде имеется известковый налет.	Емкость для соли пуста.	Насыпьте посудомоечную соль в емкость для соли.
	Неправильная настройка устройства смягчения воды	Настройте устройство для смягчения воды.
	Неплотно завинчена крышка емкости для соли.	Удостоверьтесь, что крышка емкости для соли закрыта надлежащим образом.
На стеклянной и фаянсовой посуде видны полосы, белые пятна или голубоватая пленка.	Слишком много ополаскивателя.	Уменьшите дозировку ополаскивателя.
	Слишком мало ополаскивателя.	Увеличьте дозировку ополаскивателя.
После высыхания капель воды на стекле и посуде остаются пятна.	Причиной может быть качество моющего средства.	Используйте моющее средство другой марки.
	Установлена программа без фазы сушки или с сокращенной фазой сушки.	Оставьте дверцу приоткрытой и подождите несколько минут, прежде чем доставать посуду.
Посуда мокрая и тусклая.	Дозатор ополаскивателя пуст.	Залейте ополаскиватель в дозатор.
	Включена функция Multitab. (Дозатор ополаскивателя отключается автоматически.)	Включите дозатор ополаскивателя. См. раздел «Включение дозатора ополаскивателя».

Включение дозатора ополаскивателя

1. Включите прибор.
2. Убедитесь, что машина находится в режиме настройки.
3. Нажмите и удерживайте кнопки режимов В и С, пока не начнут мигать индикаторы кнопок режимов А, В и С.
4. Отпустите кнопки режимов В и С.
5. Нажмите кнопку режима В.
 - Индикаторы кнопок режимов А и С погаснут.

- Индикатор кнопки режима В продолжит мигать.
- 6. Нажмите кнопку режима В еще раз.
 - Загорится индикатор завершения программы.
- 7. Выключите машину, чтобы сохранить внесенные изменения.

 Для отключения дозатора ополаскивателя повторяйте те же действия, пока не погаснет индикатор завершения программы.

ТЕХНИЧЕСКИЕ ДАННЫЕ

Габариты	Ширина	596 мм
	Высота	818 - 898 мм
	Глубина	550 мм
Давление в водопроводной сети	Минимум	0,5 бар (0,05 МПа)
	Максимум	8 бар (0,8 МПа)
Водоснабжение ¹⁾	Холодная или горячая вода	максимум 60°C
Вместимость	Комплектов посуды	12

1) Присоедините наливной шланг к водопроводному крану с резьбой 3/4".

 Параметры электропитания указаны на табличке с техническими характеристиками на внутренней стороне дверцы прибора.

 Если горячая вода подается из системы, использующей альтернатив-

ные источники энергии (например, солнечные или фотогальванические панели, ветрогенераторы), подключайте машину к водопроводу горячей воды, чтобы снизить потребление энергии.

ОХРАНА ОКРУЖАЮЩЕЙ СРЕДЫ

Символ  на изделии или на его упаковке указывает, что оно не подлежит утилизации в качестве бытовых отходов. Вместо этого его следует сдать в соответствующий пункт приемки электронного и электрооборудования для последующей утилизации. Соблюдая правила утилизации изделия, Вы можете предотвратить причинение окружающей среде и здоровью людей потенциального ущерба, который

возможен в противном случае, вследствие неподобающего обращения с подобными отходами. За более подробной информацией об утилизации этого изделия просьба обращаться к местным властям, в службу по вывозу и утилизации отходов или в магазин, в котором Вы приобрели изделие.

Материалы с символом  могут использоваться повторно. Помещайте упаковку в соответствующие контейнеры для сбора вторичного сырья.

Electrolux. Thinking of you.

Дізнайтеся більше про нас на сайті www.electrolux.com

ЗМІСТ

Інформація з техніки безпеки	34	Функція Multitab	42
Опис виробу	37	Завантажування ножів та посуду	42
Панель керування	37	Вибір і запуск програми миття посуду	43
Використання приладу	39		43
Установка пом'якшувача води	39	Програми миття посуду	44
Використання солі для посудомийних машин	40	Догляд та чистка	45
Використання мийного засобу і ополіскувача	41	Що робити, коли ...	46
		Технічні дані	48
		Охорона довкілля	49

Може змінитися без оповіщення



ІНФОРМАЦІЯ З ТЕХНІКИ БЕЗПЕКИ

Перед встановленням та експлуатацією приладу уважно прочитайте цю інструкцію, щоб забезпечити:

- вашу особисту безпеку та безпеку вашого майна;
- захист навколишнього середовища;
- правильну роботу приладу.

Завжди зберігайте цю інструкцію разом із приладом, навіть якщо ви продаєте його або переїжджаєте в інше місце.

Виробник не несе відповідальності за пошкодження, що виникли через неправильне встановлення або експлуатацію.

Безпека дітей і вразливих осіб

- Не дозволяйте користуватися приладом особам, у тому числі дітям, з обмеженими фізичними або розумовими здібностями чи недостатнім досвідом і знаннями. При користуванні приладом такі особи мають перебувати під наглядом або виконувати вказівки відповідальної за їх безпеку людини.
- Пакувальні матеріали слід тримати в недоступному для дітей місці. Існує ризик задусення або травмування.
- Тримайте всі мючі засоби в безпечному місці. Не дозволяйте дітям торкатися мючих засобів.
- Не допускайте дітей та домашніх тварин до приладу, коли його дверцята відчинені.

Загальні правила безпеки

- Не змінюйте технічні характеристики приладу. Існує ризик травмування та пошкодження приладу.
- Щоб уникнути опіків очей, рота та горла, дотримуйтеся правил техніки безпеки, наданих виробником засобів для посудомийних машин.
- Не пийте воду з приладу. Всередині приладу можуть залишатися рештки мючого засобу.
- Завжди закривайте дверцята після завантаження або розвантаження приладу, щоб уникнути травмування та падіння інших осіб, які можуть спіткнутись об відкриті дверцята.
- Не сідайте і не ставайте на відкриті дверцята.

Експлуатація

- Прилад призначений виключно для застосування в домашніх умовах. Не використовуйте прилад у комерційних, виробничих або інших цілях.
- Забороняється використовувати прилад не за призначенням. Це може призвести до травмування людей або пошкодження майна.
- Застосовуйте прилад лише для миття побутового посуду, який дозволяється мити в посудомийних машинах.
- Не кладіть займисті речовини чи предмети, змочені в займистих речовинах, усередину приладу, поряд з ним або

на нього. Існує небезпека вибуху або пожежі.

- Ножі й усі предмети з гострими кінцями ставте в кошик для столових приборів гострим кінцем донизу. Також можна покласти їх в горизонтальному положенні у верхній кошик чи в кошик для ножів. (Не в усіх моделях є кошик для ножів.)
- Застосовуйте лише спеціальні хімікати (миючий засіб, сіль, ополіскувач) для посудомийних машин.
- Сіль, яка не призначена для посудомийних машин, може призвести до пошкодження пристрою для пом'якшення води.
- Засипайте сіль у прилад перед запуском програми миття. Гранули солі та солона вода можуть призвести до корозії або утворення дірок на дні приладу.
- Не заливайте в дозатор ополіскувача інші речовини окрім ополіскувача (наприклад, миючий засіб для посудомийної машини, рідкий миючий засіб тощо). Це може пошкодити прилад.
- Перед запуском програми миття посуду переконайтеся, що розпилювачі можуть вільно обертатися.
- При відкриванні дверцят під час роботи приладу з нього може виходити гаряча пара. Існує небезпека отримання опіку.
- Не виймайте посуд з приладу до завершення програми миття.

Догляд та чистка

- Перш ніж виконувати технічне обслуговування, вимкніть прилад і вийміть вилку з розетки.
- Не користуйтеся займистими речовинами або речовинами, які можуть спричинити корозію.
- Не користуйтеся приладом без фільтрів. Переконайтеся, що фільтри правильно встановлені. Неправильне встановлення призводить до незадовільних результатів миття і пошкодження приладу.
- Не використовуйте воду з пульверизатора або пар для чищення приладу. Існує ризик ураження електричним струмом або пошкодження приладу.

Установка

- Переконайтеся, що прилад не пошкодився під час транспортування. Не підключайте пошкоджений прилад. Якщо необхідно, зверніться до постачальника.
- Перед використанням приладу зніміть з нього всю упаковку.
- Електричне підключення, підключення до водопроводу і каналізації, налаштування та технічне обслуговування приладу мають здійснюватися лише кваліфікованими спеціалістами. Це дозволить уникнути травмування та пошкодження майна.
- Подбайте про те, щоб під час встановлення приладу вилка не була вставлена в розетку.
- Щоб уникнути пошкодження гідравлічних і електричних компонентів, забороняється робити отвори в стінках приладу.
- **Важливо!** Дотримуйтеся інструкцій у доданій схемі:
 - при установці приладу;
 - при збиранні дверцят меблів;
 - при підключенні до мережі водопостачання та водовідведення.
- Подбайте про те, щоб прилад був встановлений під та поруч зі стійкими конструкціями.

Запобіжні заходи на випадок морозу

- Не встановлюйте прилад у приміщеннях, де температура опускається нижче 0°C.
- Виробник не несе відповідальності за пошкодження, що є результатом замерзання приладу.

Підключення до водопроводу

- Використовуйте нові шланги для підключення приладу до системи водопостачання. Не користуйтеся старими шлангами.
- Не підключайте прилад до нових труб або труб, якими довгий час не користувалися. Злийте воду впродовж кількох хвилин, а вже потім приєднайте впускний шланг.
- Під час встановлення приладу пильнуйте, щоб не перетиснути й не пошкодити шланги.

- Подбайте про те, щоб муфти були добре затягнуті. Це потрібно, щоб запобігти витіканню води.
- При першому користуванні приладом перевірте, чи шланги не протікають.
- Впускний шланг має подвійні стінки та оснащений внутрішнім кабелем і запобіжним клапаном. Впускний шланг перебуває під тиском лише тоді, коли по ньому тече вода. У разі протікання впускного шланга запобіжний клапан перекриває воду.
 - Будьте обережні, приєднуючи впускний шланг:
 - не кладіть впускний шланг або запобіжний клапан у воду;
 - у разі пошкодження впускного шланга або запобіжного клапана, негайно вийміть вилку з розетки;
 - замінювати впускний шланг із запобіжним клапаном дозволяється лише спеціалістам сервісного центру.

 **Попередження!** Висока напруга.

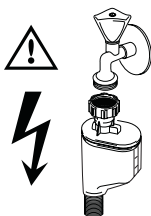

Підключення до електромережі

- Прилад має бути заземлений.
- Переконайтеся, що параметри енергоспоживання на табличці з технічними даними відповідають параметрам електромережі у вашій оселі.
- Завжди користуйтеся правильно встановленою протиударною розеткою.
- Не використовуйте розгалужувачі, розподільники й подовжувачі. Існує ризик виникнення пожежі.
- Не замінюйте кабель живлення. Звертайтеся до сервісного центру.
- Під час встановлення приладу пильнуйте, щоб не перетиснути й не пошкодити кабель живлення і розетку посуду приладу.

- Переконайтеся, що після встановлення приладу є вільний доступ до штепсельної вилки.
- Не тягніть за кабель живлення, щоб відключити прилад від мережі. Завжди тягніть за вилку.

Сервісний центр

- Тільки кваліфіковані спеціалісти з відповідним дозволом можуть ремонтувати прилад і виконувати на ньому інші роботи. Звертайтеся до сервісного центру.
- Використовуйте лише оригінальні запасні частини.

Утилізація приладу

- Щоб уникнути отримання травми або пошкодження майна:
 - витягніть вилку з електричної розетки;
 - відріжте кабель живлення і викиньте його;
 - видаліть клямку дверцят. Це заважає дітям або домашнім тваринам зачинитися всередині приладу. Існує ризик задушення.



Попередження! Миючі засоби для посудомийної машини небезпечні та можуть викликати корозію!

- При нещасних випадках, пов'язаних з миючими засобами, негайно звертайтеся до місцевого токсикологічного центру та до лікаря.
- У разі потраплення миючого засобу в рот негайно зверніться до місцевого токсикологічного центру та до лікаря.
- У разі потраплення миючого засобу в очі негайно промийте їх водою і зверніться до лікаря.
- Тримайте миючі засоби для посудомийної машини в безпечному, недоступному для дітей місці.
- Не залишайте дверцята приладу відчиненими, коли в дозаторі миючого засобу знаходиться миючий засіб.
- Заповнюйте дозатор миючого засобу безпосередньо перед запуском програми миття посуду.

ОПИС ВИРОБУ

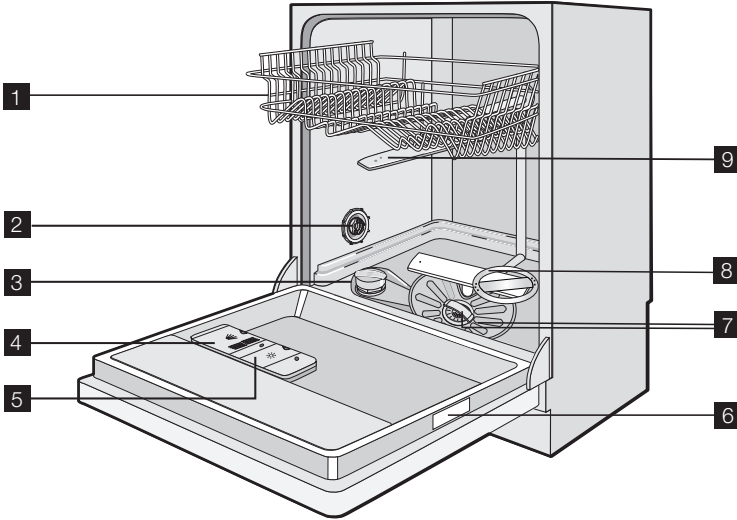

- 1** Верхній кошик
- 2** Перемикач рівня жорсткості води
- 3** Контейнер для солі
- 4** Дозатор миючого засобу
- 5** Дозатор ополіскувача
- 6** Табличка з технічними даними
- 7** Фільтри
- 8** Нижній розпилювач
- 9** Верхній розпилювач

- Червоний індикатор на протязі усієї програми миття.
- Зелений індикатор після закінчення програми миття.
- Миготіння червоного індикатора свідчить про несправність приладу.

i Якщо прилад встановлений на підвищенні, і дверцята меблів змонтовані врівень, то оптичного сигналу видно не буде.



Оптичний сигнал

Після запуску програми миття посуду з'являється оптичний сигнал на підлозі нижче дверцят приладу.

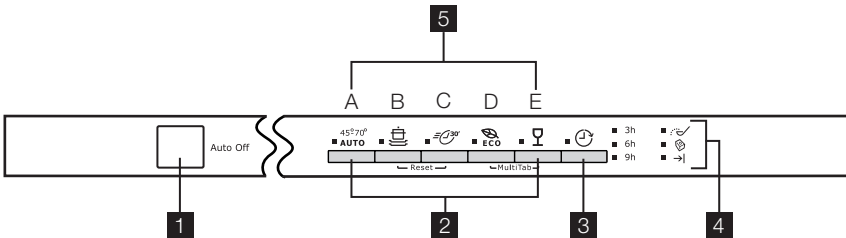
ПАНЕЛЬ КЕРУВАННЯ



- 1 Кнопка увімкнення/вимкнення
- 2 Кнопки вибору програм
- 3 Кнопка відкладеного запуску
- 4 Індикатори
- 5 Кнопки функцій

Індикатори	
Сіль ¹⁾ 	Загорається, коли потрібно заповнити контейнер для солі. Див. розділ «Використання солі для посудомийних машин». Після заповнення контейнера індикатор солі може горіти кілька годин. Це не спричиняє негативного впливу на роботу приладу.
Функція Multitab 	Загорається при активації функції Multitab. Див. розділ «Функція Multitab».
Завершення програми 	Загорається в наступних випадках. <ul style="list-style-type: none"> • Виконання програми миття посуду закінчене. • Ви налаштуєте рівень пристрою для пом'якшення води. • Ви активуєте/деактивуєте дозатор ополіскувача. • Несправність приладу.

1) Коли контейнер для солі порожній, відповідний індикатор не світиться під час виконання програми миття.

Кнопки вибору програм

За допомогою цих кнопок можна вибрати програму миття. Натисніть кнопку програми — засвітиться відповідний індикатор.

Додаткову інформацію про програми миття див. у розділі «Програми миття».

Кнопка відкладеного запуску

За допомогою цієї кнопки можна відкласти запуск програми миття посуду на 3, 6 або 9 годин. Див. розділ «Вибір і запуск програми миття посуду».

Кнопки функцій

Кнопки функцій використовуються для виконання наступних операцій.

- Електронне налаштування рівня пом'якшення води. Див. розділ «Налаштування пристрою для пом'якшення води».
- Активація/деактивація функції Multitab. Див. розділ «Функція Multitab».
- Активація/деактивація дозатора ополіскувача при увімкненій функції Multitab. Див. розділ «Що робити, коли...».
- Скасування активної програми миття або відкладеного запуску програми, який вже задано. Див. розділ «Вибір і запуск програми миття посуду».

- Активація/деактивація звукових сигналів. Див. розділ «Звукові сигнали».

Режим настроювання

Для виконання наступних операцій прилад має бути в режимі настроювання.

- Вибір і запуск програми миття та/або відкладеного запуску.
- Електронне налаштування рівня пом'якшення води.
- Активація/деактивація функції Multitab.
- Активація/деактивація дозатора ополіскувача.
- Активація/деактивація звукових сигналів.

Натисніть кнопку увімкнення/вимкнення. Прилад перебуває в режимі настроювання, якщо:

– світяться всі індикатори програм.

Натисніть кнопку увімкнення/вимкнення. Прилад не перебуває в режимі настроювання, якщо:

- світиться лише один індикатор програми.
- Щоб повернутися в режим настроювання, необхідно скасувати програму або відкладений запуск. Див. розділ «Вибір і запуск програми миття посуду».

Звукові сигнали

Звукові сигнали вказують на наступне.

- Програма миття посуду завершилася.
- Налаштування рівня на пристрої для пом'якшення води за допомогою електроніки.
- Несправність приладу.

Щоб деактивувати звукові сигнали, виконайте наступні дії.

1. Увімкніть прилад.
2. Переконайтеся, що прилад перебуває в режимі налаштування.
3. Натисніть і утримуйте кнопки функцій В та С, доки індикатори кнопок функцій А, В та С не почнуть блимати.
4. Відпустіть кнопки функцій А і В.
5. Натисніть кнопку функції С.
 - Індикатори кнопок функцій А та В згаснуть.

- Індикатор кнопки функції С блиматиме.
 - Увімкнеться індикатор завершення програми.
 - Звукові сигнали активовано.
6. Натисніть кнопку функції С ще раз.
 - Індикатор «Програму завершено» згасне.
 - Звукові сигнали деактивовано.
 7. Вимкніть прилад, щоб зберегти цю настройку.

i Щоб знову активувати звукові сигнали, виконайте наведені вище дії ще раз.

ВИКОРИСТАННЯ ПРИЛАДУ

Див. інструкції щодо кожного етапу процедури.

1. Перевірте, чи відповідає настройка пристрою для пом'якшення води жорсткості води у вашій місцевості. За потреби настройте пристрій для пом'якшення води.
2. Заповніть сіллю для посудомийних машин відповідний контейнер.
3. Залийте ополіскувач у дозатор.
4. Завантажте столові прибори і посуд у прилад.

5. Встановіть програму миття, що відповідає типу посуду і рівню його забруднення.
6. Залийте у дозатор відповідну кількість миючого засобу.
7. Запустіть програму миття.

i У випадку використання комбінованого таблетованого миючого засобу («3 в 1», «4 в 1», «5 в 1») див. розділ «Функція Multitab».

УСТАНОВКА ПОМ'ЯКШУВАЧА ВОДИ

Пристрій для пом'якшення води усуває мінерали та солі з використовуваної води. Мінерали та солі негативно впливають на роботу приладу.

Існують наступні еквівалентні шкали виміру жорсткості води.

- Німецькі градуси (dH°).
- Французькі градуси (°TH).

- ммоль/л (мілімоль на літр — міжнародна одиниця жорсткості води).
- Градуси Кларка.

Скоригуйте рівень пристрою для пом'якшення води відповідно до жорсткості води у вашій місцевості. У разі потреби звертайтеся до місцевих органів водопостачання.

Жорсткість води				Регулювання рівня жорсткості води	
°dH	°TH	ммоль/л	Кларк	вручну	за допомогою електроніки
51 - 70	91 - 125	9,1 - 12,5	64 - 88	2 ¹⁾	10
43 - 50	76 - 90	7,6 - 9,0	53 - 63	2 ¹⁾	9
37 - 42	65 - 75	6,5 - 7,5	46 - 52	2 ¹⁾	8
29 - 36	51 - 64	5,1 - 6,4	36 - 45	2 ¹⁾	7

Жорсткість води				Регулювання рівня жорсткості води	
°dH	°ТН	ммоль/л	Кларк	вручну	за допомогою електроніки
23 - 28	40 - 50	4,0 - 5,0	28 - 35	2 ¹⁾	6
19 - 22	33 - 39	3,3 - 3,9	23 - 27	2 ¹⁾	5 ¹⁾
15 - 18	26 - 32	2,6 - 3,2	18 - 22	1	4
11 - 14	19 - 25	1,9 - 2,5	13 - 17	1	3
4 - 10	7 - 18	0,7 - 1,8	5 - 12	1	2
< 4	< 7	< 0,7	< 5	1 ²⁾	1 ²⁾

1) Заводська настройка.

2) Використовувати сіль не потрібно.

i Ви повинні настроїти пристрій для пом'якшення води вручну або за допомогою електроніки.

Настроювання вручну

Поверніть перемикач рівня жорсткості води в положення 1 або 2 (див. таблицю).

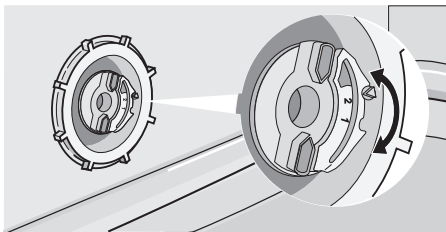

Настроювання за допомогою електроніки

1. Увімкніть прилад.
2. Переконайтеся, що прилад перебуває в режимі настроювання.
3. Натисніть і утримуйте кнопки функцій В та С, доки індикатори кнопок функцій А, В та С не почнуть блимати.
4. Відпустіть кнопки функцій В та С.

5. Натисніть кнопку функції А.
 - Індикатори кнопок функцій В та С згаснуть.
 - Індикатор кнопки функції А продовжуватиме блимати.
 - Індикатор завершення програми почне блимати. Кількість спалахів вказує поточну настройку.
 - Переривчасті звукові сигнали повідомляють про поточну настройку. Приклад: 5 спалахів/5 переривчастих звукових сигналів — пауза — 5 спалахів/5 переривчастих звукових сигналів = рівень 5
6. Щоб змінити настройку, натисніть кнопку функції А. При кожному натисканні кнопки функції А встановлюється наступний рівень настройки.
7. Вимкніть прилад, щоб зберегти цю настройку.

i Якщо пристрій для пом'якшення води електронним чином встановлений на рівень 1, то індикатор солі не загоряється.

ВИКОРИСТАННЯ СОЛІ ДЛЯ ПОСУДОМИЙНИХ МАШИН

Щоб заповнити контейнер для солі, виконайте наступні дії.

1. Відкрийте контейнер для солі, повернувши кришечку проти годинникової стрілки.
2. Залийте в контейнер для солі 1 літр води (тільки перед першим використанням машини).
3. Користуючись лійкою, заповніть контейнер сіллю.

4. Приберіть сіль з поверхні біля отвору контейнера.
5. Закрийте контейнер для солі, повернувши кришечку за годинниковою стрілкою.

i Не хвилюйтеся, якщо при засипанні солі вода переливається через краї контейнера.

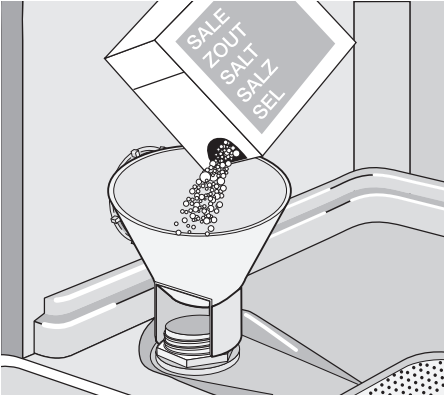

ВИКОРИСТАННЯ МИЙНОГО ЗАСОБУ І ОПОЛІСКУВАЧА

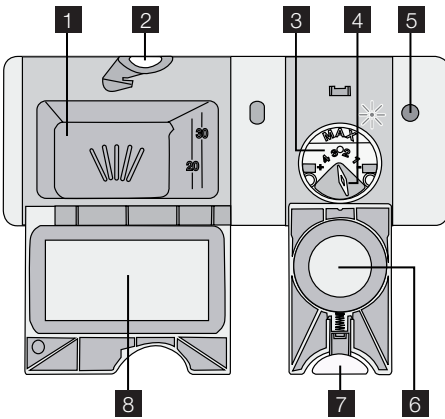

Використання миючих засобів



Щоб зменшити навантаження на до-
вкілья, використовуйте мінімально
необхідну кількість мийного засобу.
Дотримуйтеся інструкцій виробника,
наведених на упаковці мийного за-
собу.

Щоб заповнити дозатор мийного засо-
бу, виконайте наступні дії.

1. Натисніть кнопку розблокування **2**,
щоб відкрити кришку **8** дозатора
мийного засобу.
2. Додайте мийний засіб у дозатор **1**.
3. Якщо програма включає фазу попе-
реднього миття, помістіть невелику

кількість мийного засобу на внутріш-
ню частину дверцят приладу.

4. У разі використання таблетованого
мийного засобу покладіть таблетку в
дозатор мийного засобу **1**.
5. Закрийте дозатор мийного засобу.
Натисніть на кришку, щоб вона зафік-
сувалася.



Миючі засоби різних марок розчиня-
ються з різною швидкістю. Деякі та-
блетовані мийні засоби не забезпе-
чують належного очищення під час
коротких програм миття. З таблето-
ваними мийними засобами застосо-
вуйте довгі програми миття, щоб по-
вністю видалити мийний засіб із пос-
уду.

Використання ополіскувача



Завдяки ополіскувачу на посуді пі-
сля висихання не залишиться смуг і
плям.

Ополіскувач додається автоматич-
но під час останньої фази ополіску-
вання.

Щоб залити ополіскувач у дозатор, вико-
найте наступні дії.

1. Натисніть кнопку розблокування **7**,
щоб відкрити кришку **6** дозатора
ополіскувача.

2. Залейте в дозатор **3** ополіскувач. Позначка «max» показує максимальний рівень.
3. Якщо ополіскувач розлився, витріть його ганчіркою, що добре вбирає рідину. Це дозволить уникнути утворення надмірної піни під час виконання програми миття.
4. Закрийте дозатор ополіскувача. Натисніть на кришку, щоб вона зафіксувалася.

i Наливайте ополіскувач в дозатор, коли індикатор **5** стає прозорим.

Регулювання дозування ополіскувача

Заводська настройка: положення 3.

Можна настроїти дозатор ополіскувача в межах від 1 (найменша доза) до 4 (найбільша доза).

Поверніть регулятор дозатора ополіскувача **4**, щоб збільшити або зменшити дозування.

ФУНКЦІЯ MULTITAB

Функція Multitab призначена для комбінованих таблетованих миючих засобів. Ці таблетки поєднують функції миючого засобу, ополіскувача та солі для пом'якшення води. Деякі типи таблеток можуть містити й інші речовини.

Переконайтеся, що таблетований миючий засіб підходить для жорсткості вашої води. Див. інструкції виробника миючого засобу.

Після увімкнення функція Multitab продовжує діяти, доки ви її не вимкнете.

Функція Multitab припиняє надходження ополіскувача та солі.

Функція Multitab деактивує індикатор солі.

Якщо ви застосовуєте функцію Multitab, тривалість виконання програми може збільшитися.

i Активуйте функцію Multitab, перш ніж запустити програму миття. Не можна активувати функцію Multitab під час виконання програми.

Щоб активувати функцію Multitab, виконайте наступні дії.

1. Увімкніть прилад.

2. Переконайтеся, що прилад перебуває в режимі настроювання.

3. Натисніть і утримуйте кнопки функцій D та E, доки не засвітиться індикатор функції Multitab.

Щоб відключити функцію Multitab та окремо використовувати миючий засіб, сіль і ополіскувач, виконайте наступні дії.

1. Увімкніть прилад.
2. Переконайтеся, що прилад перебуває в режимі настроювання.
3. Натисніть і утримуйте кнопки функцій D та E, доки індикатор функції Multitab не згасне.
4. Заповніть контейнер для солі і дозатор ополіскувача.
5. Встановіть найвищий рівень жорсткості води.
6. Запустіть програму миття без посуду.
7. Скоригуйте рівень пристрою для пом'якшення води відповідно до жорсткості води у вашій місцевості.
8. Відрегулюйте дозування ополіскувача.

ЗАВАНТАЖУВАННЯ НОЖІВ ТА ПОСУДУ

i Див. листівку «Приклади завантаження RealLife».

Поради й рекомендації

Не застосовуйте прилад для миття предметів, що поглинають воду (губки, ганчірки тощо).

- Перш ніж завантажувати столові прибори й посуд, виконайте такі дії.
 - Видаліть залишки їжі.

- Зробіть так, щоб пригорілі залишки їжі в каstrулі або на сковорідці, розм'якли.

- Завантажуйте столові прибори й посуд наступним чином.

- Предмети, що мають заглиблення (наприклад, чашки, склянки та миски), ставте отвором донизу.

- Нахилийте глибокі тарілки і контейнери так, щоб вода стікала з них.

- Подбайте, щоб столові прибори і посуд не злипалися.
- Подбайте, щоб склянки не торкалися одна одної.
- Маленькі предмети кладіть у кошик для столових приборів.
- Щоб уникнути злипання ложок, кладіть їх між іншими столовими приборами.
- Розташуйте предмети так, щоб вода могла омивати всі поверхні.
- На пластикових предметах та сковорідках з антипригарним покриттям можуть залишатися краплі води.
- Легкі предмети кладіть у верхній кошик. Подбайте про те, щоб предмети не рухалися.

ВИБІР І ЗАПУСК ПРОГРАМИ МИТТЯ ПОСУДУ

Вибір і запуск програми миття без відкладеного запуску

1. Увімкніть прилад.
2. Переконайтеся, що прилад перебуває в режимі налаштування.
3. Виберіть програму миття. Див. розділ «Програми миття».
 - Засвітиться відповідний індикатор програми.
4. Закрийте дверцята приладу. Програма миття запуститься автоматично.

Вибір і запуск програми миття з відкладеним запуском

1. Увімкніть прилад.
2. Виберіть програму миття.
3. Натискайте кнопку відкладеного запуску, доки не засвітиться індикатор потрібної кількості годин.
4. Закрийте дверцята приладу.
 - Автоматично починається зворотний відлік.
 - Після закінчення зворотного відліку автоматично запуститься програма миття.

i Якщо відкрити дверцята приладу, зворотний відлік часу зупиниться. Після закривання дверцят зворотний відлік почнеться з того моменту, коли він був перерваний.

Переривання програми миття

- Відкрийте дверцята приладу.
 - Програма миття зупиниться.
- Закрийте дверцята приладу.
 - Виконання програми продовжиться з того моменту, де вона була перервана.

Як скасувати програму миття або відкладений запуск

i Поки програма миття або відкладений запуск не розпочалися, їх можна змінити. Якщо програма миття або відкладений запуск уже виконуються, то змінити їх не можна. Щоб змінити налаштування, необхідно скасувати активну програму миття чи відкладений запуск.

i У разі скасування відкладеного запуску автоматично скасовується обрана програма миття. Потрібно знову вибрати програму миття.

1. Натисніть і утримуйте кнопки функцій В та С, доки не засвітяться всі індикатори програм.
2. Перед запуском нової програми миття переконайтеся, що в дозаторі миючого засобу є миючий засіб.

При завершенні виконання програми миття

- Прилад зупиняється автоматично.
- Лунають звукові сигнали.
- 1. Відкрийте дверцята приладу.
 - Вмикається індикатор завершення програми.
- 2. Вимкніть прилад.
- 3. Щоб покращити результат сушіння, на декілька хвилин залиште дверцята відкритими.

Автоматичне вимкнення

Функція автоматично вимикає прилад через 10 хвилин після закінчення програми миття.

Це допомагає зменшити споживання електроенергії.

Розвантаження машини

- Дайте посуду охолонути, перш ніж виймати його з приладу. Гарячий посуд можна легко розбити.
- Спершу вийміть посуд з нижнього, а потім з верхнього кошика.

- На стінках і дверцятах приладу може бути вода. Нержавіюча сталь холоне швидше, ніж посуд.

ПРОГРАМИ МИТТЯ ПОСУДУ**Програми миття**

Програма	Ступінь забруднення	Тип посуду	Опис програми
 Автоматична ¹⁾	Будь-який	Посуд, столові прибори, каструлі та сковорідки	Попереднє миття Основне миття при температурі 45°C або 70°C 1-2 проміжних полоскання Останнє полоскання Сушіння
 Інтенсивна	Сильне забруднення	Посуд, столові прибори, каструлі та сковорідки	Попереднє миття Основне миття при температурі 70°C 1 проміжне полоскання Останнє полоскання Сушіння
 Швидка ²⁾	Середнє або незначне забруднення	Посуд і столові прибори	Основне миття при температурі 60°C Полоскання
 Економна ³⁾	Середнє забруднення	Посуд і столові прибори	Попереднє миття Основне миття при температурі до 50°C 1 проміжне полоскання Останнє полоскання Сушіння
 Скло	Середнє або незначне забруднення	Делікатна порцеляна і скляний посуд	Основне миття при температурі 45°C 1 проміжне полоскання Останнє полоскання Сушіння



1) Прилад автоматично регулює температуру й кількість води. Це залежить від повного чи часткового завантаження і ступеня забруднення. Тривалість програми і параметри споживання можуть змінюватися.

2) У випадку невеликої кількості посуду в машині ця програма забезпечує економію часу й відмінний результат миття.

3) Тестова програма для дослідницьких установ. Див. додану брошуру з даними випробувань.

Показники споживання

Програма	Тривалість (у хвилинах)	Енергія (у кВт-год)	Вода (у літрах)
 Автоматична	90 - 160	0,9 - 1,7	8 - 17
 Інтенсивна	130 - 150	1,4 - 1,6	15 - 16
 Швидка	30	0,9	9

Програма	Тривалість (у хвилинах)	Енергія (у кВт-год)	Вода (у літрах)
 Економна	150 - 160	1,0 - 1,1	10 - 11
 Скло	65 - 75	0,8 - 0,9	12 - 13

i Тиск і температура води, коливання напруги в електромережі та кіль-

кість посуду можуть змінювати ці показники.

ДОГЛЯД ТА ЧИСТКА

Знімання і чищення фільтрів

Забруднені фільтри погіршують результати миття. Хоча фільтри майже не потребують обслуговування, рекомендуємо періодично їх перевіряти і в разі необхідності чистити.

1. Щоб зняти фільтр (А), поверніть його проти годинникової стрілки і зніміть з фільтра (В).

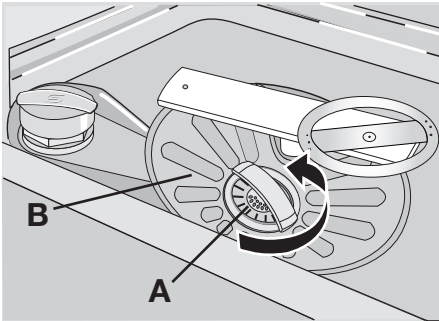

2. Фільтр (А) складається з 2 деталей. Щоб розібрати фільтр, роз'єднайте ці деталі.

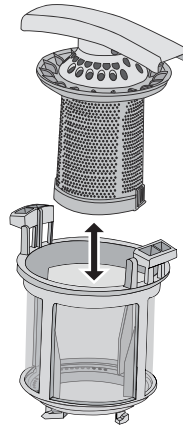

3. Ретельно промийте деталі проточною водою.
4. Складіть і з'єднайте 2 деталі фільтра (А). Переконайтеся, що деталі правильно вставлені одна в одну.
5. Зніміть фільтр (В).
6. Ретельно промийте фільтр (В) проточною водою.
7. Встановіть фільтр (В) у початкове положення. Переконайтеся, що він правильно вставлений під двома напрямляючими (С).

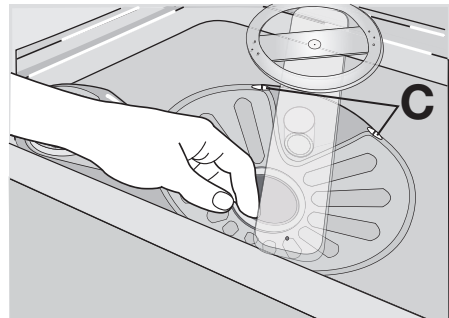

8. Встановіть фільтр (А) у фільтр (В) і поверніть його за годинниковою стрілкою до фіксації.

Чищення розпилювачів

Не знімайте розпилювачі.

Якщо отвори розпилювачів забилися, видаліть рештки бруду за допомогою зубочистки.

Очищення зовнішніх поверхонь

Почистіть зовнішні поверхні приладу і панель керування шматком вологої м'якої тканини. Застосовуйте лише нейтральні миючі засоби. Не використовуйте абразивні речовини, металеві мочалки або розчинники (такі як ацетон).

ЩО РОБИТИ, КОЛИ ...

Прилад не запускається або зупиняється під час роботи.

Спершу спробуйте знайти рішення проблеми в таблиці. Якщо вам це не вдається, звертайтеся до сервісного центру.

Проблема	Код помилки	Можлива причина	Можливе рішення
Прилад не заповнюється водою.	<ul style="list-style-type: none"> Блимає індикатор програми, яка виконується. Індикатор завершення програми блимає один раз. 	Водопровідний кран забився брудом або вкрився вапняним нальотом.	Почистіть водопровідний кран.
		Тиск води занадто низький.	Зверніться до місцевої водопровідної служби.
		Водопровідний кран закритий.	Відкрийте водопровідний кран.
		Заблокований фільтр впускного шланга.	Прочистіть фільтр.
		Впускний шланг приєднаний неправильно.	Переконайтеся, що шланг приєднаний належним чином.
		Впускний шланг пошкоджений.	Переконайтеся, що впускний шланг не має пошкоджень.
Прилад не зливає воду.	<ul style="list-style-type: none"> Блимає індикатор програми, яка виконується. Індикатор завершення програми блимає два рази. 	Забився зливний отвір раковини.	Прочистіть зливний отвір.
		Зливний шланг приєднано неправильно.	Переконайтеся, що шланг приєднаний належним чином.
		Зливний шланг пошкоджений.	Переконайтеся, що зливний шланг не має пошкоджень.
Працює пристрій, що запобігає переливанню води.	<ul style="list-style-type: none"> Блимає індикатор програми, яка виконується. Індикатор завершення програми блимає три рази. 		Закрийте водопровідний кран і зверніться до сервісного центру.
Програма не запускається.		Відкриті дверцята приладу.	Правильно закрийте дверцята.

Проблема	Код помилки	Можлива причина	Можливе рішення
		Кабель живлення не підключений до розетки.	Вставте вилку кабелю в розетку.
		Перегорів запобіжник на електричному щиті.	Замініть запобіжник.
		Встановлено відкладений пуск. (Тільки для приладів з відкладеним запуском.)	Якщо ви бажаєте скасувати відкладений запуск, див. розділ «Вибір і запуск програми миття посуду».

Після перевірки увімкніть прилад. Виконання програми продовжується з того моменту, коли вона була перервана.

Якщо проблема виникає знову, зверніться до сервісного центру.

Щодо кодів помилок, не зазначених у таблиці, звертайтеся до сервісного центру. Сервісному центру необхідно надати інформацію, вказану на таблиці з технічними даними.

Рекомендуємо записати її у наступних полях:

Модель (MOD.)

Номер виробу (PNC)

Серійний номер (S.N.)

Результати миття та сушіння незадовільні

Проблема	Можлива причина	Можливе рішення
Посуд не чистий.	Обрана програма миття не відповідає типу посуду та ступеню забруднення.	Оберіть програму миття, що відповідає типу посуду та ступеню забруднення.
	Посуд у кошиках розташований неправильно, вода не омиває усі поверхні.	Правильно завантажте посуд у кошики.
	Розпилювачі не можуть вільно обертатися через неправильне розташування посуду.	Подбайте про те, щоб посуд був розташований правильно і не заважав розпилювачам вільно обертатися.
	Фільтри забруднені або складені й встановлені неправильно.	Подбайте про те, щоб фільтри були чисті і правильно складені та встановлені.
	Миючий засіб відсутній або його недостатньо.	Переконайтеся, що миючого засобу достатньо.
Частки вапняного нальоту на посуді.	Контейнер для солі порожній.	Заповніть контейнер сіллю для посудомийних машин.
	Неправильно настроєний пом'якшувач води	Налаштуйте пом'якшувач води.
	Кришка контейнера для солі закрита неналежним чином.	Правильно закрийте кришку контейнера для солі.
На склянках та іншому посуді наявні смуги, плями молочного кольору або синюватий наліт.	Завелика доза ополіскувача.	Зменште дозу ополіскувача.

Проблема	Можлива причина	Можливе рішення
На склянках та іншому посуді залишаються плями від крапель води.	Замала доза ополіскувача.	Збільште дозу ополіскувача.
Посуд вологий.	Проблема може бути спричинена миючим засобом.	Використовуйте м'який засіб іншої марки.
Посуд вологий і тьмянний.	Дозатор ополіскувача порожній.	Залейте ополіскувач у дозатор.
	Активовано функцію Multitab. (Дозатор ополіскувача автоматично відключається).	Увімкніть дозатор ополіскувача. Див. розділ «Активація дозатора ополіскувача».

Активація дозатора ополіскувача

1. Увімкніть прилад.
2. Переконайтеся, що прилад перебуває в режимі налаштування.
3. Натисніть і утримуйте кнопки функцій В та С, доки індикатори кнопок функцій А, В та С не почнуть блимати.
4. Відпустіть кнопки функцій В та С.
5. Натисніть кнопку функції В.
 - Індикатори кнопок функцій А та С згаснуть.
 - Індикатор кнопки функції В продовжує горіти.

6. Натисніть кнопку функції В знову.
 - Увімкнеться індикатор завершення програми.
7. Вимкніть прилад, щоб зберегти цю настройку.

i Щоб деактивувати дозатор ополіскувача, виконайте ту ж саму процедуру, доки не згасне індикатор завершення програми.

ТЕХНІЧНІ ДАНІ

Розміри	Ширина	596 мм
	Висота	818 - 898 мм
	Глибина	550 мм
Тиск у мережі водопостачання	Мінімально	0,5 бар (0,05 МПа)
	Максимально	8 бар (0,8 МПа)
Водопостачання ¹⁾	Холодна або гаряча вода	до 60°C
Місткість	Кількість комплектів посуду	12

1) Приєднайте шланг подачі води до водопровідного крана з нарізку 3/4 дюйма.

i На табличці з технічними даними, що знаходиться на внутрішній стороні дверцят приладу, наведена інформація про підключення до електромережі.

i Якщо вода нагрівається від альтернативних джерел енергії (напри-

клад, сонячних батарей, фотоелектричних панелей чи вітряних електростанцій), користуйтеся системою гарячого водопостачання, щоб зменшити споживання електроенергії.

ОХОРОНА ДОВКІЛЛЯ

Цей  символ на виробі або на його упаковці позначає, що з ним не можна поводитися, як із побутовим сміттям. Замість цього його необхідно повернути до відповідного пункту збору для переробки електричного та електронного обладнання. Забезпечуючи належну переробку цього виробу, Ви допомагаєте попередити потенційні негативні наслідки для навколишнього середовища та здоров'я людини, які

могли би виникнути за умов неналежного позбавлення від цього виробу. Щоб отримати детальнішу інформацію стосовно переробки цього виробу, зверніться до свого місцевого офісу, Вашої служби утилізації або до магазину, де Ви придбали цей виріб.

Здавайте на повторну переробку матеріали, позначені символом . Викидайте упаковку у відповідні контейнери для вторинної сировини.



www.electrolux.com/shop

