

EPSON®

Цветной лазерный принтер

EPSON AcuLaser™ C9100

Все права защищены. Никакую часть данного документа нельзя воспроизводить, хранить в поисковых системах или передавать в любой форме и любыми способами (механическими, путем копирования, записи или иными) без предварительного письменного разрешения Seiko Epson Corporation. По отношению использования содержащейся здесь информации никаких патентных обязательств не предусмотрено. Равно как не предусмотрено никакой ответственности за повреждения, произошедшие вследствие использования содержащейся здесь информации.

Seiko Epson Corporation и ее филиалы не несут ответственности перед покупателями данного продукта или третьими сторонами за понесенные ими повреждения, потери, сборы или затраты, вызванные несчастными случаями, неправильным использованием продукта, недозволенной модификацией, ремонтом или изменением продукта и невозможностью (исключая США) строгого соблюдения инструкций по работе и обслуживанию, разработанных Seiko Epson Corporation.

Seiko Epson Corporation не несет ответственности за любые повреждения или проблемы, возникшие из-за использования любых функций или расходных материалов, не являющихся оригинальными продуктами EPSON (Original EPSON Products) или продуктами, одобренными EPSON (EPSON Approved Products).

NEST Office Kit. Права копирования 1996, Novell, Inc. Все права защищены.

IBM и PS/2 — зарегистрированные торговые марки International Business Machines Corporation.

Microsoft и Windows — зарегистрированные торговые марки Microsoft Corporation в США и других странах.

Apple и Macintosh — зарегистрированные торговые марки Apple Computer, Inc.

EPSON и EPSON ESC/P — зарегистрированные торговые марки; EPSON AcuLaser и EPSON ESC/P 2 — торговые марки SEIKO EPSON CORPORATION.

Coronet — торговая марка Ludlow Industries (UK) Ltd.

Marigold — торговая марка Arthur Baker, которая может быть зарегистрирована в некоторых областях.

CG Times и CG Omega — торговые марки Agfa Monotype Corporation, которые могут быть зарегистрированы в некоторых областях.

Arial, Times New Roman и Albertus — торговые марки The Monotype Corporation, которые могут быть зарегистрированы в некоторых областях.

ITC Avant Garde Gothic, ITC Bookman, ITC Zapf Chancery и ITC Zapf Dingbats — торговые марки International Typeface Corporation, которые могут быть зарегистрированы в некоторых областях.

Antique Olive — торговая марка Fonderie Olive.

Helvetica, Palatino, Times, Univers, Clarendon, New Century Schoolbook, Miriam и David — торговые марки Heidelberger Druckmaschinen AG, которые могут быть зарегистрированы в некоторых областях.

Wingdings — торговая марка Microsoft Corporation, которая может быть зарегистрирована в некоторых областях.

HP и HP LaserJet — зарегистрированные торговые марки Hewlett-Packard Company.

Общее примечание: Прочие названия продуктов упоминаются в документе только для идентификации и могут являться торговыми марками соответствующих владельцев. Epson отрицает владение любыми правами на эти марки.

Срок службы изделия: 5 лет.

Информация об изготовителе:

Seiko EPSON Corporation (Япония)

Юридический адрес: 4-1, Ниси-Синзюку, 2-Чоме, Синзюку-ку, Токио, Япония

Информация о продавце:

Компания "Эпсон Европа Б.В." (Нидерланды)

Юридический адрес: Нидерланды, Амстердам 1096EJ, Энграда 701

Юридический адрес Московского представительства: Россия, г. Москва, 129110, ул. Щепкина, д. 42, стр. 2а

Авторские права © 2004, Seiko Epson Corporation, Нагано, Япония.

Дополнительная информация

Руководство по установке

Содержит информацию об установке принтера и установке его программного обеспечения.

Справочное руководство (настоящее руководство)

Содержит подробную информацию о функциях принтера, дополнительных продуктах, обслуживании, устранении неполадок и технические характеристики.

Руководство по работе в сети

Предоставляет администраторам сети сведения о драйвере принтера и сетевых настройках. Следует установить это руководство с компакт-диска с программным обеспечением принтера на жесткий диск вашего компьютера.

Руководство по устранению замятия бумаги

Содержит рекомендации по устранению проблем с замятием бумаги, возможно, к нему придется обращаться регулярно. Рекомендуется распечатать это руководство и держать его поблизости от принтера.

Содержание

Сведения о безопасности.....	14
Предупреждения, предостережения и примечания.....	14
Меры предосторожности.....	14
Важные инструкции по безопасности.....	17
Предосторожности при включении/выключении принтера..	18

Глава 1 Знакомство с принтером

Элементы принтера.....	19
Вид спереди.....	19
Вид сзади.....	20
Внутренние элементы принтера.....	21
Панель управления.....	22
Дополнительное оборудование и расходные материалы.....	23
Дополнительное оборудование.....	23
Расходные материалы.....	25
Описание способов печати.....	26
Двусторонняя печать.....	26
Печать по размеру страницы.....	27
Печать нескольких страниц на листе.....	27
Печать водяных знаков.....	28
Печать макета.....	29
Использование функции Reserve Job (Резервное задание).....	30
Использование функции Формы перекрытия с жесткого диска.....	30

Глава 2 Обращение с бумагой

Источники бумаги.....	31
Многоцелевой лоток.....	31
Стандартный нижний кассетный лоток.....	32
Дополнительный кассетный лоток.....	33
Выбор источника бумаги.....	33

Загрузка бумаги.....	36
МЦ-лоток	36
Стандартный нижний кассетный лоток и дополнительный кассетный лоток	40
Приемный лоток	43
Печать на специальных носителях	44
EPSON Color Laser Paper (EPSON Бумага для цветной лазерной печати)	44
EPSON Color Laser Transparencies (EPSON Пленка для цветной лазерной печати)	45
EPSON Color Laser Coated Paper (EPSON Бумага с покрытием для цветной лазерной печати)	47
Конверты	48
Этикетки	50
Плотная и суперплотная бумага	51
Загрузка бумаги нестандартного размера	52

Глава 3 Использование программного обеспечения принтера в Windows

О программном обеспечении принтера	54
Доступ к драйверу принтера	54
Настройка параметров принтера	56
Настройка параметров качества печати	56
Настройка размера отпечатка	63
Настройка режима печати	66
Использование водяных знаков	68
Использование перекрытия	73
Использование формы перекрытия с жесткого диска	80
Печать с использованием модуля двусторонней печати	83
Настройка расширенных параметров	85
Настройка параметров дополнительного оборудования	87
Использование функции Reserve Job (Резервное задание)	88
Re-Print Job (Повторная печать задания)	90
Verify Job (Проверка задания)	92
Stored Job (Сохраненное задание)	93
Confidential Job (Конфиденциальное задание)	95

Контроль состояния принтера с помощью	
EPSON Status Monitor 3	96
Установка EPSON Status Monitor 3	97
Доступ к EPSON Status Monitor 3	101
Получение информации о состоянии принтера	103
Заказ через Интернет	105
Настройка параметров контроля	107
Окно Status Alert (Сообщение о состоянии)	110
Функция Job Management (Управление заданиями)	110
Прекращение контроля	117
Настройка контролируемых принтеров	118
Настройка USB-соединения	118
Отмена печати	121
Удаление ПО принтера	122
Удаление драйвера принтера	122
Удаление драйвера USB-устройства	125

Глава 4 Использование программного обеспечения принтера в ОС Macintosh

О программном обеспечении принтера	128
Доступ к драйверу принтера	128
Изменение параметров принтера	129
Настройка параметров качества печати	129
Настройка размера отпечатка	139
Настройка макета страницы	140
Использование водяных знаков	144
Печать с использованием модуля двусторонней печати	150
Настройка расширенных параметров	152
Использование функции Reserve Job (Резервное задание)	154
Re-Print Job (Повторная печать задания)	156
Verify Job (Проверка задания)	159
Stored Job (Сохраненное задание)	161
Confidential Job (Конфиденциальное задание)	163
Контроль состояния принтера с помощью	
EPSON Status Monitor 3	165
Доступ к EPSON Status Monitor 3	165
Получение информации о состоянии принтера	167

Настройка параметров контроля.....	169
Окно Status Alert (Сообщение о состоянии).....	171
Использование функции Job Management (Управление заданием).....	172
Настройка USB-соединения.....	174
Отмена печати.....	177
Удаление ПО принтера.....	178
Для Mac OS X.....	178
Для Mac OS 9.....	178

Глава 5 Настройка принтера для работы в сети

Для Windows.....	180
Совместное использование принтера.....	180
Настройка совместного использования принтера.....	181
Использование дополнительных драйверов.....	183
Настройка клиентов.....	191
Установка драйвера принтера с компакт-диска.....	199
Для Macintosh.....	201
Совместное использование принтера.....	201
Для пользователей Mac OS X.....	201
Для пользователей Mac OS 9.....	201

Глава 6 Установка дополнительного оборудования

Дополнительный кассетный лоток.....	205
Меры предосторожности.....	205
Установка дополнительного кассетного лотка.....	206
Снятие дополнительного кассетного лотка.....	211
Блок двусторонней печати.....	212
Установка блока двусторонней печати.....	212
Снятие блока двусторонней печати.....	216
Лоток для выдачи бумаги отпечатанной стороной вверх.....	217
Установка лотка для выдачи бумаги отпечатанной стороной вверх.....	217
Снятие лотка для выдачи бумаги отпечатанной стороной вверх.....	222
Жесткий диск.....	222

Установка жесткого диска.....	222
Снятие жесткого диска.....	226
Модуль памяти.....	227
Установка модуля памяти.....	227
Извлечение модуля памяти.....	232
Модули Adobe PostScript 3 Kit/P5C Emulation Kit.....	233
Установка модуля ПЗУ.....	233
Извлечение модуля ПЗУ.....	238

Глава 7 Обслуживание и транспортировка

Сообщения о необходимости замены.....	239
Картридж с тонером.....	241
Меры предосторожности.....	241
Замена тонер-картриджа.....	242
Фотокондуктор.....	246
Меры предосторожности.....	246
Замена блока фотокондуктора.....	247
Коллектор для отработанного тонера.....	255
Меры предосторожности.....	255
Замена коллектора для отработанного тонера.....	256
Очистка принтера.....	260
Очистка ролика загрузки бумаги.....	260
Транспортировка принтера.....	261
На большие расстояния.....	261
На небольшие расстояния.....	262
Выбор места для установки принтера.....	264
Проверка совмещения цветов.....	266

Глава 8 Устранение неполадок

Удаление замятой бумаги.....	271
Меры предосторожности при удалении замятой бумаги.....	272
Замятие В (крышка В).....	273
Замятие Е (крышка Е).....	281
Замятие В, С1 (крышка В и стандартный нижний кассетный лоток).....	284

Замытие Е, С2/Е, С3/Е, С4 (крышка Е и дополнительные кассетные лотки)	286
Замытие В, D (крышка В и дополнительный модуль двусторонней печати)	290
Печать страницы проверки состояния	291
Неполадки в работе	293
Индикатор Ready (Готов) не загорается при включении принтера	293
Принтер не печатает; индикатор Ready (Готов) погашен....	293
Индикатор Ready (Готов) горит, но принтер ничего не печатает	294
Установленное дополнительное оборудование недоступно ..	295
Неполадки при совместном использовании	295
Сетевые принтеры не видны в окружении Windows 95	295
Проблемы с отпечатками	296
Не печатаются некоторые шрифты	296
Отпечаток искажен	297
Графика печатается неправильно	297
Проблемы при цветной печати	298
Цветная печать невозможна	298
Цвет отпечатка различается при печати на разных принтерах	299
Цвет отпечатка отличается от цвета на экране монитора ...	299
Проблемы с качеством печати	300
Фон затемнен или загрязнен	300
На отпечатке появляются белые точки	301
Неоднородное качество печати на странице	301
Неоднородное качество отпечатка полутонового изображения	301
Тонер смазывается	302
Пропущенные области на отпечатанном изображении	303
Выводятся совершенно чистые страницы	303
Отпечатанное изображение светлое или бледное	304
Непечатаемая сторона страницы загрязнена	305
Проблемы с памятью	306
Снизилось качество печати	306
Недостаточно памяти для печати текущего задания	306
Недостаточно памяти для печати всех копий документа ...	307
Проблемы с подачей бумаги	307

Бумага подается неправильно.....	307
Проблемы с использованием дополнительного оборудования	308
На ЖК-панели принтера появляется сообщение Invalid AUX I/F Card (Несовместимая плата интерфейса AUX) ..	308
Бумага не подается из дополнительного кассетного лотка для бумаги.....	309
Бумага заминается при подаче из дополнительного кассетного лотка.....	309
Установленное дополнительное оборудование не может быть использовано.....	310
Устранение неполадок с интерфейсом USB.....	310
Соединение USB.....	310
ОС Windows.....	311
Установка ПО принтера.....	311
Сообщения об ошибках и состоянии принтера.....	318
Отмена печати.....	335
Использование кнопки Cancel Job (Отмена задания).....	335
Использование меню Reset (Сброс).....	336

Приложение А Технические характеристики

О вашем принтере.....	337
Высокоскоростное тандемное ядро печати.....	337
Высококачественная печать.....	337
Технология быстрого нагрева EPSON Quick Fuser.....	338
Двусторонняя печать.....	338
Функция резервного задания.....	339
Функция записи форм на диске HDD Form Overlay.....	339
Предопределенные параметры цветов драйвера принтера.....	340
Широкий выбор шрифтов.....	340
Режим экономии тонера.....	340
Технология повышения разрешения и технология Enhanced MicroGray.....	341
Режим Adobe PostScript 3.....	341
Режим эмуляции.....	341
Бумага.....	342
Доступные типы бумаги.....	343

Бумага, которую не следует использовать	344
Область печати	345
Принтер	345
Общие сведения	345
Характеристики окружающей среды	347
Механические характеристики	348
Электрические	349
Стандарты и допуски	349
Интерфейсы	350
Параллельный интерфейс	350
Интерфейс USB	350
Интерфейс Ethernet	351
Дополнительное оборудование и расходные материалы	351
Кассетный лоток на 500 листов А3	352
Кассетный лоток на 1500 листов А3	353
Блок двусторонней печати	354
Лоток для выдачи бумаги отпечатанной стороной вверх	355
Модули памяти	355
Жесткий диск	356
Тонер-картридж	357
Фотокондуктор	358
Контейнер для отработанного тонера	359

Приложение В **Функции панели управления**

Использование меню панели управления	360
Когда следует изменять настройки с панели управления	360
Как получить доступ к меню панели управления	361
Печать и удаление данных резервного задания	362
Использование меню Quick Print Job (Быстрая печать задания)	362
Использование меню Confidential Job (Конфиденциальное задание)	363
Меню панели управления	365
Меню Information (Информация)	365
Меню Status (Состояние)	369
Меню Tray (Лоток)	369

Меню Emulation (Эмуляция)	371
Меню Printing (Печать)	372
Меню Setup (Настройка)	375
Меню Quick Print Job (Быстрая печать задания)	380
Меню Confidential Job (Конфиденциальное задание)	380
Меню Regist Menu (Регистрация цветов)	380
Меню Reset (Сброс)	382
Меню Parallel (Параллельный)	383
Меню USB	385
Меню Network (Сеть)	386
Меню AUX	386
Меню LJ4	387
Меню GL2	390
Меню PS3	392
Меню ESCP2	393
Меню FX	396
Меню I239X	399
Меню Support (Поддержка)	402

Приложение С Работа со шрифтами

Шрифты EPSON BarCode (только для Windows)	403
Требования к системе	405
Установка шрифтов EPSON BarCode	405
Печать с использованием шрифтов EPSON BarCode	407
Характеристики шрифтов EPSON BarCode	412
Доступные шрифты	423
Режим LJ4/GL2	423
Режимы ESC/P 2 и FX	425
Режим I239X	426
Режим PS 3	426
Режим P5C	427
Распечатка образцов шрифтов	429
Добавление шрифтов	429
Выбор шрифтов	430
Загрузка шрифтов	430
Диспетчер шрифтов EPSON Font Manager (только для Windows)	431

Требования к системе	431
Установка Диспетчера шрифтов EPSON	431

Приложение D Набор символов

Введение	434
Режим эмуляции LJ4	435
Международные наборы символов ISO	437
Режим ESC/P 2 или FX	438
Международные наборы символов	440
Символы, устанавливаемые командой ESC (^	440
Режим эмуляции I239X	441
Режим EPSON GL/ 2	441
В режиме P5C	442
Обращение в службу поддержки	444
Служба поддержки пользователей EPSON	445
Сервисные центры	445

Словарь терминов

Предметный указатель

Сведения о безопасности

Предупреждения, предостережения и примечания



Предупреждения

необходимо тщательно выполнять во избежание травм.



Предостережения

необходимо соблюдать, чтобы не повредить оборудование.

Примечания

содержат важные сведения и полезные советы по работе с принтером.

Меры предосторожности

Обязательно принимайте эти меры предосторожности для безопасной и эффективной работы:

- ❑ Поскольку принтер весит около 55 кг с установленными расходными материалами, не рекомендуется поднимать и переносить его в одиночку. Принтер должны переносить три или более человека, подхватывая его в определенных местах, как показано ниже.

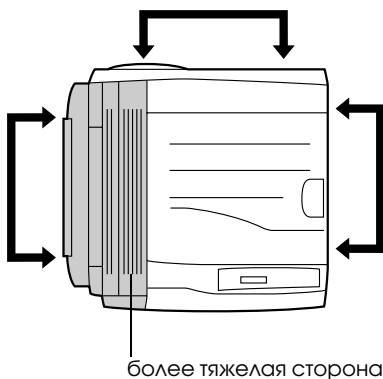

- ❑ Не прикасайтесь к блоку печки, на который нанесена метка CAUTION HIGH TEMPERATURE (Осторожно, высокая температура), и к соседним областям. Во время использования принтера эти области сильно нагреваются.

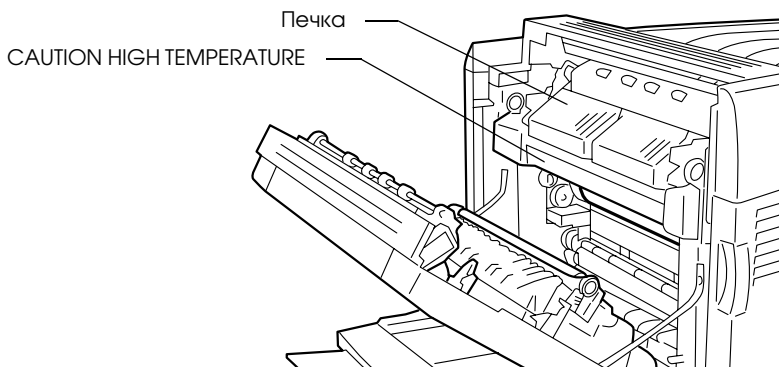

- ❑ Не просовывайте руку внутрь блока печки, поскольку некоторые детали имеют острые края и вы можете порезаться.
- ❑ Не прикасайтесь к деталям внутри принтера, если это не оговорено в инструкции.
- ❑ Никогда не применяйте силу для установки компонентов на место. Несмотря на то, что принтер — прочное устройство, грубое обращение может привести к его повреждению.
- ❑ При работе с тонер-картриджем всегда кладите его на чистую ровную поверхность.
- ❑ Не пытайтесь модифицировать или разбирать тонер-картридж. Картриджи невозможно заправить заново.
- ❑ Не трогайте тонер руками. Избегайте попадания тонера в глаза.

- ❑ Не сжигайте использованные тонер-картриджи, блок фотокондуктора или контейнер для отработанного тонера, поскольку они могут взорваться, что приведет к травмам. Утилизируйте их согласно местным постановлениям.
- ❑ Если тонер просыпался, соберите его при помощи веника и совка или влажной намыленной ткани. Поскольку искра может вызвать воспламенение или взрыв мелких частиц, не собирайте тонер пылесосом.
- ❑ Если тонер-картридж был внесен с холодного воздуха в теплое помещение, перед его установкой он должен прогреться в течение часа во избежание повреждения из-за конденсации влаги.
- ❑ При снятии блока фотокондуктора, не держите его на свету дольше пяти минут. Блок содержит светочувствительный голубой барабан. Свет может повредить барабан и привести к появлению темных или светлых областей на напечатанном изображении и сокращению срока службы барабана. Если вам нужно в течении долгого времени хранить блок отдельно от принтера, заверните его в непрозрачную ткань.
- ❑ Будьте осторожны: не поцарапайте поверхность барабана. При снятии блока фотокондуктора всегда кладите его на чистую ровную поверхность. Не прикасайтесь к барабану, поскольку на его поверхности могут остаться жировые отпечатки, ухудшающие качество печати.
- ❑ Чтобы обеспечить наилучшее качество печати, храните блок фотокондуктора вдали от прямого солнечного света, пыли, соляных паров или вызывающих коррозию газов (например, аммония). Избегайте мест с сильными или частыми перепадами температуры и влажности.
- ❑ Храните расходные материалы в местах, недоступных детям.
- ❑ Не оставляйте замятую бумагу внутри принтера. Это может привести к перегреву принтера.

- ❑ Не включайте принтер в одну розетку с другими приборами.
- ❑ Используйте розетку, которая отвечает электрическим параметрам принтера.

Важные инструкции по безопасности

- ❑ Подключите принтер к электрической розетке, которая отвечает его электрическим параметрам. Электрические параметры принтера указаны на этикетке, прикрепленной к его корпусу. Если вам неизвестны характеристики электрического тока в вашей местности, обратитесь в местное управление электроснабжения или к своему поставщику.
- ❑ Если вы не можете подключить вилку к розетке, обратитесь к электрику.
- ❑ Выполняйте только те настройки, которые описаны в инструкции по эксплуатации. Недозволенные настройки могут привести к повреждению принтера; для ремонта потребуется обратиться к квалифицированному персоналу.

Соответствие стандарту ENERGY STAR®



Как партнер международной программы ENERGY STAR®, EPSON утверждает, что это устройство отвечает принципам энергосбережения ENERGY STAR®.

Международная программа офисного оборудования ENERGY STAR® — это добровольное партнерство с производителями компьютеров и офисного оборудования, направленное на создание энергосберегающих персональных компьютеров, мониторов, принтеров, факсов, копиров, сканеров и многофункциональных устройств в целях сокращения загрязнения воздуха, вызванного производством электроэнергии. Эти стандарты и логотипы одинаковы в участвующих странах.

Предосторожности при включении/выключении принтера

Не выключайте принтер:

- до появления сообщения **Ready** (Готов) на ЖК-панели после включения принтера;
- когда мигает индикатор **Ready** (Готов);
- когда индикатор **Data** (Данные) горит или мигает;
- во время печати.

Элементы принтера

Вид спереди

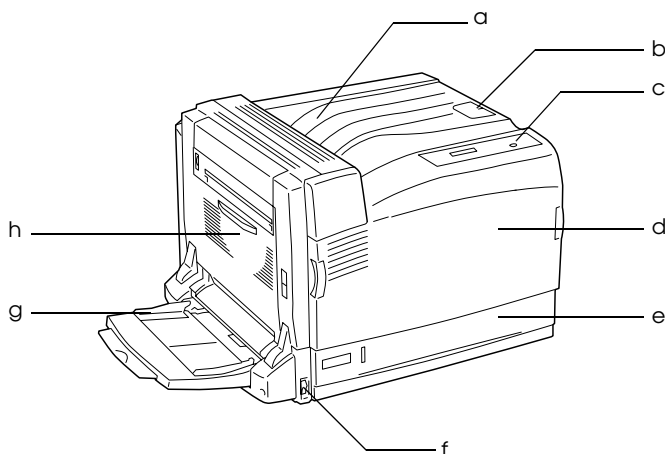

- a. лоток для выдачи бумаги отпечатанной стороной вниз
- b. ограничитель
- c. панель управления
- d. крышка А
- e. стандартный нижний кассетный лоток
- f. выключатель питания
- g. многоцелевой (МЦ) лоток
- h. крышка В

Вид сзади

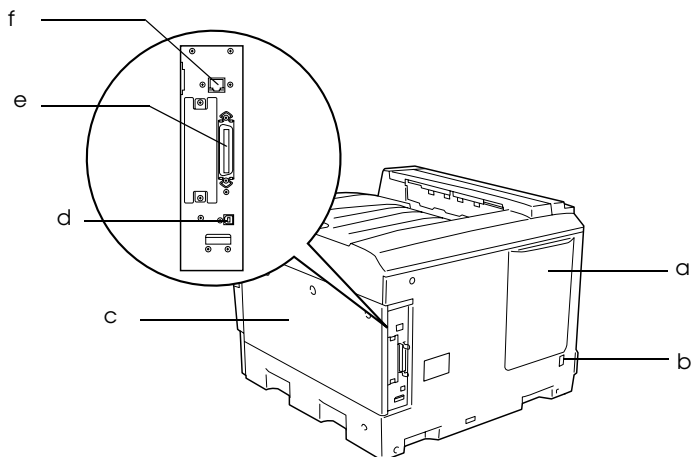

- a. вентиляционное отверстие
- b. розетка для кабеля питания
- c. правая крышка
- d. интерфейс USB
- e. параллельный интерфейс
- f. интерфейс Ethernet

Внутренние элементы принтера

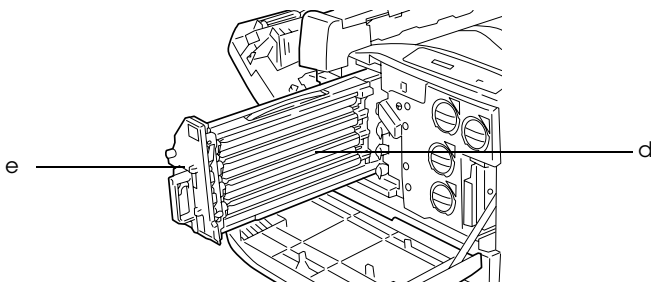
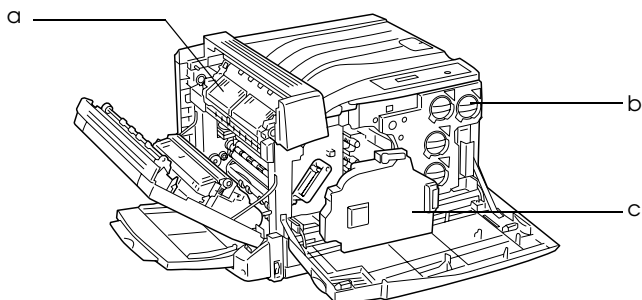

- a. блок печки
- b. тонер-картридж
- c. коллектор для отработанного тонера
- d. блок фотокондуктора
- e. блок промежуточного переноса

Панель управления

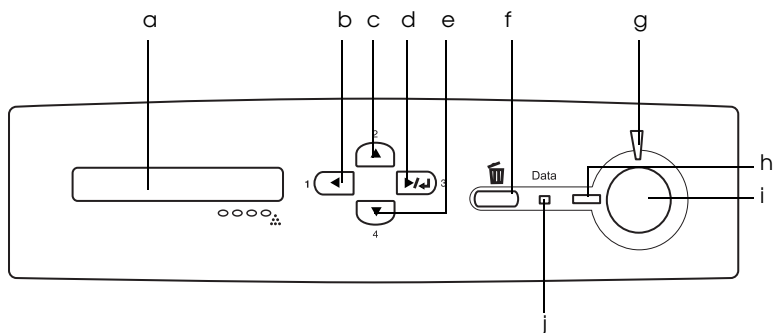

- a. ЖК-дисплей Отображает сообщения о состоянии принтера и меню панели управления

- b. Кнопка Back (Назад) Используйте эти кнопки для доступа к меню панели управления, где можно настроить параметры принтера
- c. Кнопка Up (Вверх)
- d. Кнопка Enter (Ввод)
- e. Кнопка Down (Вниз) и проверить состояние расходных материалов. О том, как пользоваться кнопками, см. в разделе «Использование меню панели управления» на стр. 360

- f. Кнопка Cancel Job (Отмена задания) Нажмите один раз для отмены текущего задания печати. Нажмите и удерживайте не менее двух секунд для удаления всех заданий из памяти принтера

- g. Индикатор Error (Ошибка) (красный) Горит или мигает при возникновении ошибки

h. Индикатор Ready (Готов) (зеленый)	Горит, когда принтер готов к приему и печати данных. Погашен, когда принтер не готов к работе
i. Кнопка Start/Stop (Пуск/Остановка)	Позволяет остановить печать задания. Когда мигает индикатор ошибки, сбрасывает ошибку и возвращает принтер в состояние готовности
j. Индикатор Data (Данные) (желтый)	Горит, когда данные для печати находятся в буфере памяти принтера (область памяти принтера, зарезервированная для поступающих данных), но не распечатываются. Мигает, когда принтер обрабатывает данные для печати. Погашен, когда в буфере памяти принтера нет данных

Дополнительное оборудование и расходные материалы

Дополнительное оборудование

Вы можете расширить возможности принтера, установив следующее оборудование:

Кассетный лоток на 500 листов А3 (С12С802142)

Позволяет увеличить емкость податчиков до 500 листов.

Кассетный лоток на 1500 листов А3 (С12С802152)

Включает в себя три кассеты и позволяет увеличить емкость податчиков до 1500 листов.

Модуль для двусторонней печати (С12С802132)

Модуль двусторонней печати позволяет автоматически печатать на обеих сторонах бумаги.

Лоток для выдачи бумаги отпечатанной стороной вверх (С12С802162)

В этот лоток бумага выводится отпечатанной стороной вверх.

Жесткий диск (С12С824172)

Жесткий диск увеличивает память принтера, что позволяет печатать сложные и объемные задания с высокой скоростью. Кроме того, жесткий диск позволяет пользоваться функцией Reserve Job (Резервное задание). Функция Reserve Job (Резервное задание) позволяет сохранить задания печати на жестком диске принтера и напечатать их позже, используя панель управления принтера.

Adobe PostScript 3 Kit (С12С832622)

Режим принтера Adobe PostScript 3 позволяет печатать документы, отформатированные для принтеров PostScript. IES (Intelligent Emulation Switch) и SPL (Shared Printer Language) поддерживают возможность переключения между режимом PostScript и режимами других эмуляций по мере получения данных принтером.

P5C Emulation Kit (С12С832621)

Комплект эмуляции P5C позволяет печатать документы на языке печати PCL5c. Он включает модуль ROM и драйвер принтера.

Модуль памяти

Дополнительный модуль памяти для принтера увеличивает ее объем, что позволяет печатать сложные документы, насыщенные графикой. Объем памяти принтера можно увеличить до 1,024 МБ.

Примечание:

Устанавливаемый в принтер модуль DIMM должен быть совместимым с продукцией EPSON.

Расходные материалы

Срок службы следующих расходных материалов отслеживается принтером. Принтер сигнализирует о необходимости их замены.

Картридж с тонером (желтый)	0195
--------------------------------	------

Картридж с тонером (пурпурный)	0196
-----------------------------------	------

Картридж с тонером (светло-голубой)	0197
--	------

Картридж с тонером (черно-белый)	0198
-------------------------------------	------

Фотокондуктор	1105
---------------	------

Контейнер для отработанного тонера	0194
---------------------------------------	------

Описание способов печати

Данный принтер предоставляет вам широкий выбор различных вариантов печати. Вы можете печатать на бумаге разных форматов и использовать для печати различные типы бумаги.

Далее описываются процедуры для каждого типа печати. Выбирайте для печати ту процедуру, которая вам подходит.

Двусторонняя печать

См. следующие разделы:

«Блок двусторонней печати» на стр. 212

«Печать с использованием модуля двусторонней печати» на стр. 83 (Windows)

«Печать с использованием модуля двусторонней печати» на стр. 150 (Macintosh)

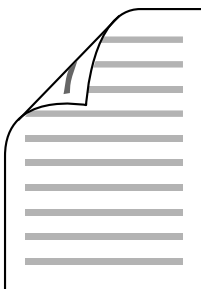

Позволяет печатать с двух сторон листа.

Примечание:

Для печати с двух сторон листа необходимо установить дополнительный блок двусторонней печати.

Печать по размеру страницы

См. следующие разделы:

«Настройка размера отпечатка» на стр. 63 (Windows)

«Настройка размера отпечатка» на стр. 139 (Macintosh)

Примечание:

Эта функция недоступна в Mac OS X.

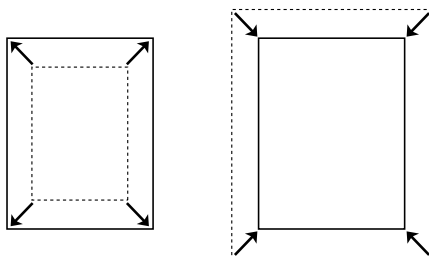

Позволяет автоматически увеличивать или уменьшать размер вашего документа, чтобы подогнать его под размер выбранной бумаги.

Печать нескольких страниц на листе

См. следующие разделы:

«Настройка режима печати» на стр. 66 (Windows)

«Настройка макета страницы» на стр. 140 (Macintosh)

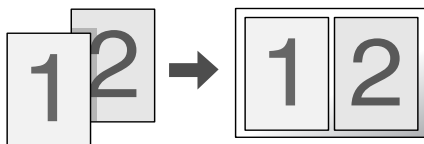

Позволяет печатать на одном листе две или четыре страницы.

Печать водяных знаков

См. следующие разделы:

«Использование водяных знаков» на стр. 68 (Windows)

«Использование водяных знаков» на стр. 144 (Macintosh)

Примечание:

Эта функция недоступна в Mac OS X.



Позволяет печатать текст или изображение в виде водяного знака на отпечатке. Например, на важном документе вы можете напечатать «Конфиденциально».

Печать макета

См. раздел «Использование перекрытия» на стр. 73 (Windows)

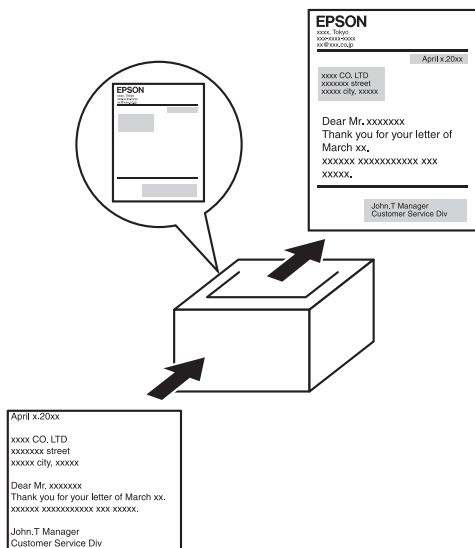

Позволяет подготовить стандартную форму или шаблон, которую можно использовать при печати документов.

Примечание:

Функция печати макета недоступна в режиме PostScript 3.

Использование функции Reserve Job (Резервное задание)

См. следующие разделы:

«Установка жесткого диска.» на стр. 222

«Использование функции Reserve Job (Резервное задание)» на стр. 88 (Windows)

«Использование функции Reserve Job (Резервное задание)» на стр. 154 (Macintosh)

Функция Reserve Job (Резервное задание) дает возможность сохранять задания на печать на накопителе на жестком диске принтера и печатать их позже, используя панель управления принтера.

Использование функции Формы перекрытия с жесткого диска

См. следующие разделы:

«Установка жесткого диска.» на стр. 222

«Использование формы перекрытия с жесткого диска» на стр. 80 (Windows)

Обращение с бумагой

Источники бумаги

В этом разделе описываются сочетания источников и типов бумаги, которые можно использовать.

Многоцелевой лоток

Тип бумаги	Размер бумаги	Емкость
Обычная бумага/ бумага средней плотности	A4, A5, B5, Letter (LT), Half-Letter (HLT), Government Letter (GLT), Executive (EXE) Бумага нестандартного размера: 90 × минимум 98 мм 297 × минимум 216 мм	До 150 листов (общая толщина стопки: до 18 мм)
	A3, B4, Ledger (B), Legal (LGL), Government Legal (GLG), F4 Бумага нестандартного размера: 298 × минимум 217 мм 304,8 × минимум 457,2 мм	До 100 листов (общая толщина стопки: до 10 мм)
Конверты	Monarch (MON), C10, DL, C6, ISO-B5	Толщина стопки до 18 мм
Этикетки	A4, Letter (LT)	Толщина стопки до 18 мм

Тип бумаги	Размер бумаги	Емкость
Плотная бумага/ сверхплотная бумага	A4, A5, B5, Letter (LT), Half-Letter (HLT), Government Letter (GLT), Executive (EXE)	Толщина стопки до 18 мм
	A3, B4, Ledger (B), Legal (LGL), Government Legal (GLG)	Толщина стопки до 10 мм
EPSON Color Laser Paper (Бумага для цветной лазерной печати EPSON)	A4	До 150 листов (общая толщина стопки: до 18 мм)
	A3	До 100 листов (общая толщина стопки: до 10 мм)
EPSON Color Laser Transparencies (Пленка для цветной лазерной печати EPSON)	A4, Letter (LT)	До 100 листов
EPSON Color Laser Coated Paper (Бумага с покрытием для цветной лазерной печати EPSON)	A4	Толщина стопки до 18 мм
	A3	Толщина стопки до 10 мм
Длинная бумага	304.8 × максимум 1200 мм	До 10 листов*

* При загрузке длинной бумаги держите ее обеими руками.

Стандартный нижний кассетный лоток

Тип бумаги	Размер бумаги	Емкость
Обычная бумага/бумага средней плотности	A3, B4, A4, A5, B5, Legal (LGL), Letter (LT), Government Legal (GLG), Ledger (B), Executive (EXE)	До 500 листов (общая толщина стопки: до 54 мм)
EPSON Color Laser Paper (Бумага для цветной лазерной печати EPSON)	A3, A4	

Дополнительный кассетный лоток

Тип бумаги	Размер бумаги	Емкость
Обычная бумага/ бумага средней плотности	A3, B4, A4, B5, Legal (LGL), Government Legal (GLG), Letter (LT), Ledger (B)	До 500 листов в каждый кассетный лоток. (общая толщина стопки: до 54 мм)
EPSON Color Laser Paper (Бумага для цветной лазерной печати EPSON)	A3, A4	

Выбор источника бумаги

Вы можете вручную выбрать источник бумаги или указать принтеру делать это автоматически.

Выбор вручную

Вы можете использовать драйвер принтера или панель управления принтера для выбора источника бумаги вручную.

Об использовании драйвера принтера в Windows см. в разделе «Доступ к драйверу принтера» на стр. 54, а в Macintosh «Доступ к драйверу принтера» на стр. 128.

Об использовании панели управления принтера см. в разделе «Использование меню панели управления» на стр. 360.

- Использование драйвера принтера

Для пользователей Windows:

Откройте диалоговое окно драйвера принтера, щелкните вкладку **Basic Settings Основные настройки** и выберите нужный источник бумаги из списка Paper Source (Источник бумаги). Затем щелкните **ОК**.

Для пользователей Macintosh:

Откройте диалоговое окно драйвера принтера, выберите **Printer Settings (Настройки принтера)** из раскрывающегося списка и щелкните вкладку **Basic Settings (Основные настройки)** (для Mac OS X) либо раскройте диалоговое окно **Basic Settings (Основные настройки)** (для Mac OS 9). Выберите нужный источник бумаги из списка **Paper Source (Источник бумаги)** и щелкните **ОК**.

- Использование панели управления принтера

Войдите в меню **Setup Menu (Меню установки)** панели управления, выберите **Paper Source (Источник бумаги)** и укажите нужный источник бумаги.

Автоматический выбор

Вы можете использовать драйвер принтера или панель управления принтера для выбора источника бумаги нужного размера автоматически. Об использовании драйвера принтера в Windows см. в разделе «Доступ к драйверу принтера» на стр. 54, а в Macintosh «Доступ к драйверу принтера» на стр. 128. Об использовании панели управления принтера см. в разделе «Использование меню панели управления» на стр. 360.

- Использование драйвера принтера

Для пользователей Windows:

Откройте диалоговое окно драйвера принтера, щелкните вкладку **Basic Settings (Основные настройки)** и выберите в качестве источника бумаги **Auto Selection (Автовыбор)**. Затем щелкните **ОК**.

Для пользователей Macintosh:

Откройте диалоговое окно драйвера принтера, выберите **Printer Settings (Настройки принтера)** из раскрывающегося списка и щелкните вкладку **Basic Settings (Основные настройки)** (для Mac OS X) либо раскройте диалоговое окно **Basic Settings (Основные настройки)** (для Mac OS 9). Затем выберите в качестве источника бумаги **Auto Selection (Автовыбор)** и щелкните **ОК**.

- Использование панели управления принтера

Войдите в меню **Setup Menu (Меню установки)** панели управления и выберите **Paper Source (Источник бумаги)**, затем выберите **Auto (Авто)**.

Принтер будет искать источник с бумагой нужного размера в следующем порядке.

Стандартная конфигурация:

МЦ-лоток
Нижний кассетный лоток 1

С установленным дополнительным кассетным лотком на 500/1500 листов формата А3:

МЦ-лоток
Нижний кассетный лоток 1
Нижний кассетный лоток 2
Нижний кассетный лоток 3
Нижний кассетный лоток 4

Примечание:

- Если вы установите размер бумаги или выберите источник бумаги из вашего приложения, эти настройки могут иметь приоритет над настройками драйвера принтера.

- ❑ Если в качестве значения параметра Paper Size (Размер бумаги) выбран конверт, бумагу можно будет подавать только из МЦ-лотка независимо от значения параметра Paper Source (Источник бумаги).
- ❑ Вы можете изменить приоритет МЦ-лотка, используя параметр MF Mode из меню Setup Menu (Меню установки) панели управления. Подробности см. в разделе «Меню Setup (Настройка)» на стр. 375.

Загрузка бумаги

В этом разделе описывается порядок загрузки бумаги. Если используются специальные носители, например пленки или конверты, см. также раздел «Печать на специальных носителях» на стр. 44.

МЦ-ЛОТОК

Многоцелевой лоток (МЦ-лоток) — это наиболее удобный источник подачи бумаги, в который можно загружать носители различных размеров и типов. Подробности о размерах и типах бумаги, поддерживаемых МЦ-лотком, см. в разделе «Источники бумаги» на стр. 31.

Чтобы загрузить бумагу, сделайте следующее.

1. Откройте МЦ-лоток, затем выдвиньте удлинитель МЦ-лотка по размеру загружаемого носителя.

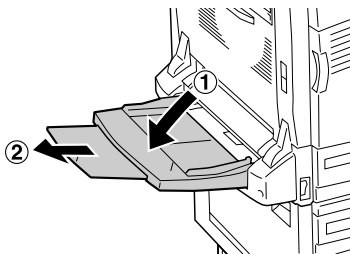

2. Раздвиньте направляющие бумаги на большее расстояние, чем ее ширина.

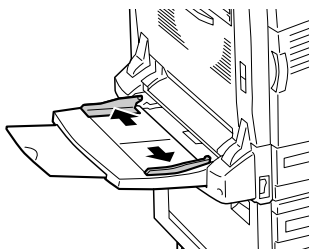

3. Загрузите стопку нужной бумаги стороной для печати вниз и осторожно задвиньте бумагу до упора.

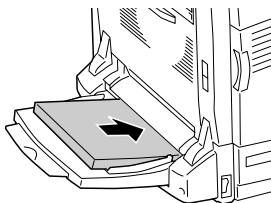



Предостережение:

- ❑ Бумагу различных размеров и типов нельзя одновременно загружать в МЦ-лоток. Это может привести к ее замятию.

- ❑ Не загружайте стопку бумаги толщиной больше верхней ограничительной линии. Это может привести к замятию бумаги или поломке принтера.

- ❑ О загрузке в МЦ-лоток длинной бумаги см. раздел «Загрузка длинной бумаги» на стр. 39.

4. Сдвиньте направляющие для бумаги вплотную к стопке листов.

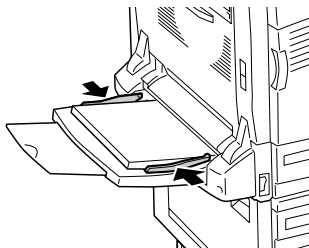

5. Выберите значения параметров **Источник бумаги (Paper Source)** и **Размер бумаги (Paper Size)**, соответствующие загруженному носителю, с помощью драйвера или панели управления принтера.

- ❑ Для Windows см. раздел «Настройка параметров качества печати» на стр. 56.

- ❑ Для Macintosh см. раздел «Настройка параметров качества печати» на стр. 129.

Примечание:

При загрузке бумаги в МЦ-лоток необходимо задать размер бумаги, поскольку принтер не сможет определить его автоматически.

Загрузка длинной бумаги

1. Откройте МЦ-лоток, затем выдвиньте удлинитель МЦ-лотка по размеру загружаемого носителя.

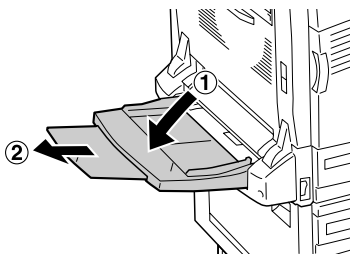

2. Раздвиньте направляющие бумаги на большее расстояние, чем ее ширина.

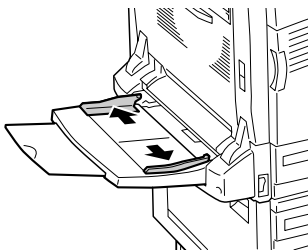

3. Загрузите стопку длинной бумаги стороной для печати вниз, держа ее обеими руками, как показано на рисунке.

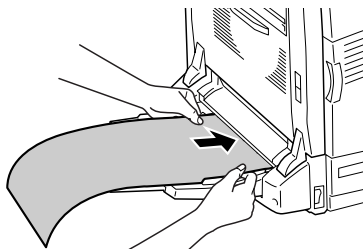

Предостережение:

Не сгибайте концы бумаги при загрузке. Загрузка изогнутой бумаги может привести к ее замятию либо сгибанию.

Примечание:

При работе с длинной бумагой загружайте ее в МЦ-лоток по одному листу.

4. Сдвиньте направляющие для бумаги вплотную к загруженному листу. При перемещении одной из направляющих движется и другая.

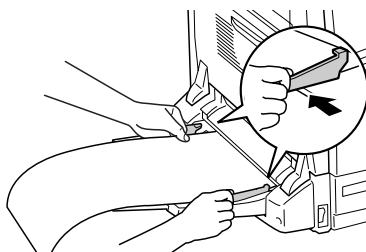

5. Выберите значения параметров Paper Source (Источник бумаги) и Paper Size (Размер бумаги), соответствующие загруженному носителю, с помощью драйвера или панели управления принтера.

Стандартный нижний кассетный лоток и дополнительный кассетный лоток

О размерах и типах бумаги, поддерживаемых стандартным нижним кассетным лотком и дополнительным кассетным лотком, см. раздел «Источники бумаги» на стр. 31.

Чтобы загрузить бумагу, сделайте следующее.

Примечание:

На рисунках ниже показан стандартный нижний кассетный лоток.

1. Выдвиньте стандартный нижний кассетный лоток.

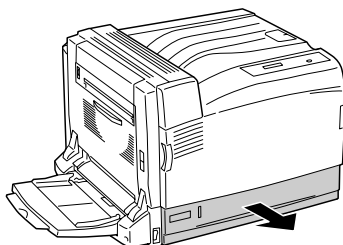

2. Раздвиньте направляющие для бумаги с помощью рукоятки. Затем передвиньте направляющую конца бумаги с помощью ее рукоятки в соответствии с размером загружаемой бумаги.

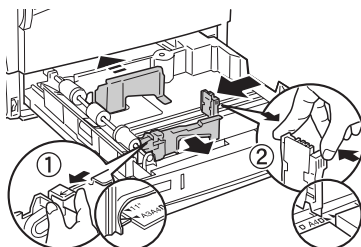

3. Загрузите стопку с нужной бумагой по центру кассетного блока стороной для печати вверх.

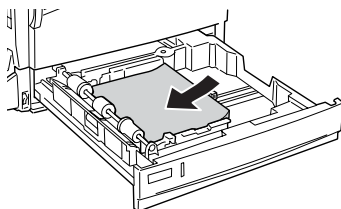

Примечание:

Можно загружать до 500 листов бумаги.

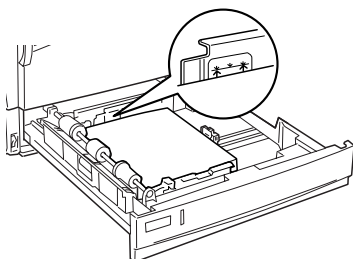

4. Снова вставьте кассетный лоток в принтер.

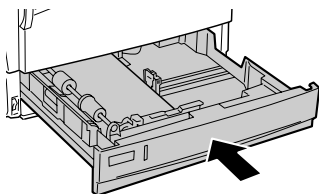

5. Прикрепите прилагаемую этикетку с размером бумаги на переднюю часть кассетного лотка.

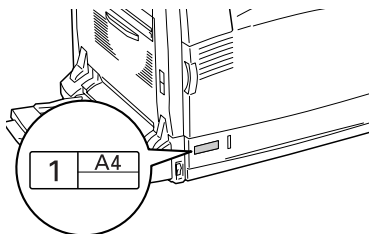

Приемный лоток

Приемный лоток расположен сверху принтера. Поскольку отпечатки выдаются стороной для печати вниз, этот лоток также называют лотком для выдачи бумаги отпечатанной стороной вниз. В него можно загружать до 500 листов.

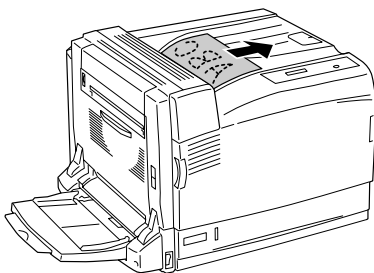

Примечание:

Если используется бумага большого размера, например, А3, поднимите ограничитель, чтобы отпечатки не соскальзывали с принтера.

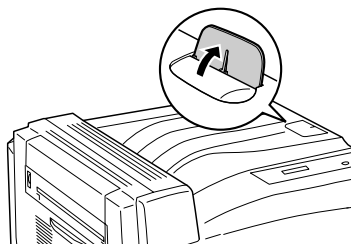

Печать на специальных носителях

Можно печатать на следующих специальных носителях, предлагаемых Epson.

Примечание:

Поскольку качество каждого типа бумаги может быть изменено производителем без предварительного уведомления, Epson не гарантирует удовлетворительного качества любого носителя. Перед покупкой больших партий бумаги и печатью объемных документов всегда производите тестовую печать.

EPSON Color Laser Paper (EPSON Бумага для цветной лазерной печати)

При загрузке носителя EPSON Color Laser Paper (EPSON Бумага для цветной лазерной печати) следует задать следующие настройки бумаги:

- Сделайте настройки на вкладке Basic Settings (Основные настройки) драйвера принтера.

Размер бумаги	Источник бумаги	Тип бумаги
A4	МЦ-лоток (толщина стопки до 18 мм)	Semi-Thick (Средней плотности)
	Нижний кассетный лоток 1, 2, 3 или 4 (толщина стопки до 54 мм)	
A3	МЦ-лоток (толщина стопки до 10 мм)	
	Нижний кассетный лоток 1, 2, 3 или 4 (толщина стопки до 54 мм)	

- Эти настройки также можно выполнить в меню Tray (Лоток) панели управления. См. раздел «Меню Tray (Лоток)» на стр. 369.

Примечание:

Для печати на обратной стороне уже напечатанного листа выберите Semi-Thick (Back) [Средней плотности (обратная)].

EPSON Color Laser Transparencies (EPSON Пленка для цветной лазерной печати)

EPSON рекомендует использовать носитель EPSON Color Laser Transparencies (EPSON Пленка для цветной лазерной печати).

Примечание:

Функция двусторонней печати для пленки недоступна.

Эту пленку можно загружать только в МЦ-лоток. При работе с пленкой следует установить следующие настройки бумаги:

- ❑ Сделайте настройки на вкладке Basic Settings (Основные настройки) драйвера принтера.

Размер бумаги	Источник бумаги	Тип бумаги
A4 или LT	МЦ-лоток (до 100 листов)	Transparency (Пленка)

- ❑ Эти настройки также можно выполнить в меню Tray (Лоток) панели управления. См. раздел «Меню Tray (Лоток)» на стр. 369.

Пожалуйста, учтите следующее при работе с этим носителем:

- ❑ Держите лист за края, чтобы не испачкать поверхность пленки и не повредить поверхность для печати. На печатной поверхности находится логотип Epson.
- ❑ Загружайте пленку в МЦ-лоток узкой стороной, как показано на рисунке.

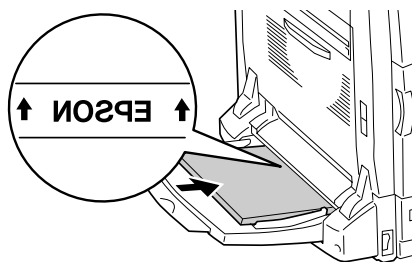

- ❑ Если пленка загружена неправильно, на ЖК-панели появится сообщение Check Transparency (Проверьте пленку). Достаньте пленку из МЦ-лотка и затем удалите из него застрявшую пленку. Откройте и закройте крышку А, чтобы стерлось сообщение с ЖК-дисплея, затем заново положите пленку в лоток. Принтер возобновит печать с застрявшей страницы.

- ❑ При работе с пленками загружайте их в МЦ-лоток и в качестве значения параметра Paper Type (Тип бумаги) в драйвере принтера задавайте Transparency (Пленка).
- ❑ Если в качестве значения параметра Paper Type (Тип бумаги) в драйвере принтера задано Transparency (Пленка), не загружайте бумагу другого типа.



Предостережение:

Во время печати листы слегка нагреваются.

EPSON Color Laser Coated Paper (EPSON Бумага с покрытием для цветной лазерной печати)

Носитель EPSON Color Laser Coated Paper (EPSON Бумага с покрытием для цветной лазерной печати) дает возможность печатать блестящие и более качественные отпечатки. При загрузке носителя EPSON Color Laser Coated Paper (EPSON Бумага с покрытием для цветной лазерной печати) следует задать следующие настройки бумаги:

- ❑ Сделайте настройки на вкладке Basic Settings (Основные настройки) драйвера принтера.

Размер бумаги	Источник бумаги	Тип бумаги
A4	МЦ-лоток (толщина стопки до 18 мм)	Coated (С покрытием) или Coated Glossy (С глянцевым покрытием)
A3	МЦ-лоток (толщина стопки до 10 мм)	

Примечание:

- ❑ Если требуется глянцевый отпечаток, задайте в качестве типа бумаги Coated Glossy (С глянцевым покрытием).

- ❑ Для печати на обратной стороне уже напечатанного листа выберите **Coated (Back)** [С покрытием (обратная)] или **Coated Glossy (Back)** [С глянцевым покрытием (обратная)].
- ❑ При печати с использованием модуля двусторонней печати в качестве типа бумаги нельзя задавать **Coated Glossy** (С глянцевым покрытием).
- ❑ Эти настройки также можно выполнить в меню Tray (Лоток) панели управления. См. раздел «Меню Tray (Лоток)» на стр. 369.

Конверты

Качество печати на конвертах может быть неоднородным, потому что различные участки конверта имеют различную толщину. Напечатайте текст на одном или двух конвертах для проверки качества печати.

Примечание:

- ❑ В зависимости от своего качества, условий окружающей среды при печати или процедуры печати конверты могут замяться. Сделайте пробный отпечаток при печати на большом количестве конвертов.
- ❑ Функция двусторонней печати для конвертов недоступна.

При работе с конвертами следует задать следующие настройки бумаги:

- ❑ Сделайте настройки на вкладке Basic Settings (Основные настройки) драйвера принтера.

Размер бумаги	Источник бумаги
Mon, C10, DL, C6 или ISO-B5	МЦ-лоток (толщина стопки до 18 мм)

- ❑ Эти настройки также можно выполнить в меню Tray (Лоток) панели управления. См. раздел «Меню Tray (Лоток)» на стр. 369.

Пожалуйста, учтите следующее при работе с этим носителем:

- ❑ Не используйте конверты, на которых имеются следы клея или надписи.
- ❑ Загружайте конверты длинной стороной вперед, как показано на рисунке.

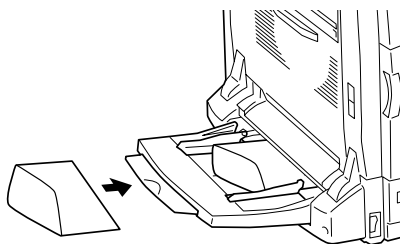

Предостережение:

Проверьте, чтобы конверты соответствовали следующим требованиям к минимальным размерам:

Высота: 98,4 мм

Ширина: 190,5 мм

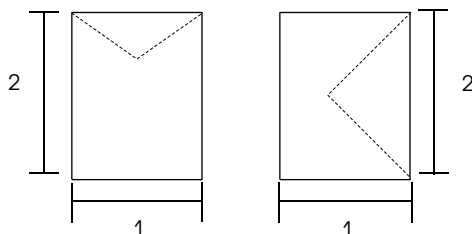

1. Минимум 98,4 мм
2. Минимум 190,5 мм

Этикетки

В МЦ-лоток одновременно можно загружать стопку этикеток толщиной до 18 мм. Однако некоторые листы с этикетками необходимо загружать по одному листу либо вручную.

Примечание:

- Функция двусторонней печати для этикеток недоступна.*
- В зависимости от своего качества, условий окружающей среды при печати или процедуры печати, этикетки могут заминаться. Сделайте пробный отпечаток при печати большого числа этикеток.*

При работе с этикетками следует задать следующие настройки бумаги:

- Сделайте настройки на вкладке Basic Settings (Основные настройки) драйвера принтера.

Размер бумаги	Источник бумаги	Тип бумаги
A4 или LT	МЦ-лоток (толщина стопки до 18 мм)	Labels (Этикетки)

- Эти настройки также можно выполнить в меню Tray (Лоток) панели управления. См. раздел «Меню Tray (Лоток)» на стр. 369.

Примечание:

- Следует использовать только этикетки, предназначенные для печати на черно-белых лазерных принтерах или копировальных аппаратах.*
- Чтобы выступающий клей не соприкасался с деталями принтера, всегда используйте этикетки, у которых лист подложки закрывается полностью, без пробелов между соседними этикетками.*

- ❑ Чтобы проверить лист этикеток на вытекание клея, прижмите к нему сверху лист простой бумаги. Если листы слипнутся, не используйте эти этикетки для печати на вашем принтере.
- ❑ Вы должны задать значение Thick (Плотная)* для параметра Paper Type (Тип бумаги) в меню Setup Menu (Меню установки).

*При работе с особо толстыми этикетками в качестве значения параметра Paper Type (Тип бумаги) задайте ExtraThk (Суперплотная).

Плотная и суперплотная бумага

В МЦ-лоток можно загружать плотную (106-169 г/м²) либо суперплотную (170-216 г/м²) бумагу.

При работе с плотной и суперплотной бумагой следует задать следующие настройки бумаги:

- ❑ Сделайте настройки на вкладке Basic Settings (Основные настройки) драйвера принтера.

Размер бумаги	Источник бумаги	Тип бумаги
A4, A5, B5, Letter (LT), Half-Letter (HLT), Government Letter (GLT), Executive (EXE)	МЦ-лоток (толщина стопки до 18 мм)	Thick (Плотная) или Extra Thick (Суперплотная)
A3, B4, Ledger (B), Legal (LGL), Government Legal (GLG)	МЦ-лоток (толщина стопки до 10 мм)	

- ❑ Эти настройки также можно выполнить в меню Tray (Лоток) панели управления. См. раздел «Меню Tray (Лоток)» на стр. 369.

Примечание:

- ❑ При работе с плотной или суперплотной бумагой нельзя выполнять двустороннюю печать автоматически. При необходимости двусторонней печати на плотной бумаге задайте в качестве значения параметра **Face side** (Сторона листа) в меню **Setup Menu** (Меню настройки) панели управления **Back** (Обратная) или **Front** (Лицевая), затем печатайте вручную.
- ❑ Для печати на обратной стороне уже напечатанного листа выберите **Thick (Back)** [Плотная (Обратная)] или **Extra Thick (Back)** [Суперплотная (Обратная)].
- ❑ Для печати на плотной бумаге небольших размеров, например, на почтовых открытках, выберите **Thick Narrow** (Узкая плотная).

Загрузка бумаги нестандартного размера

В МЦ-лоток можно загружать бумагу нестандартных размеров (от 90 × 98 мм до 304,8 × 1200 мм), если параметры этой бумаги соответствует следующим требованиям к размерам:

При работе с бумагой нестандартного размера следует задать следующие настройки бумаги:

- ❑ Сделайте настройки на вкладке **Basic Settings** (Основные настройки) драйвера принтера.

Размер бумаги	Источник бумаги
User Defined Size (Размер, определенный пользователем)	МЦ-лоток (до 10 листов)

Примечание:

- ❑ В *Windows* раскройте диалоговое окно драйвера принтера, затем выберите **User-Defined Size (Размер, определенный пользователем)** из списка *Paper Size (Размер бумаги)* на вкладке *Basic Settings (Основные настройки)*. В диалоговом окне *User Defined Paper Size (Размер бумаги, определенный пользователем)* настройте параметры *Paper Width (Ширина бумаги)*, *Paper Length (Длина бумаги)*. Затем щелкните **ОК**, и ваш размер бумаги будет сохранен.

- ❑ В *Macintosh* раскройте диалоговое окно драйвера принтера, щелкните **Custom Size (Пользовательский размер)** в диалоговом окне *Paper Setting (Параметры бумаги)*. Затем щелкните **New** и настройте параметры *Paper Width (Ширина бумаги)*, *Paper Length (Длина бумаги)* и *Margin (Поле)* в соответствии вашим с размером бумаги. Затем введите имя настройки и щелкните **ОК**, чтобы сохранить установленный размер.

- ❑ Эти настройки также можно выполнить в меню *Tray (Лоток)* панели управления. См. раздел «*Меню Tray (Лоток)*» на стр. 369.

- ❑ Если драйвер принтера нельзя использовать как описано выше, выполните эту настройку с использованием меню *Printing (Печать)* панели управления, задав в качестве значения параметра *Page Size (Размер бумаги)* **Custom (пользовательский)**.

Использование программного обеспечения принтера в Windows

О программном обеспечении принтера

Драйвер принтера позволяет настраивать различные параметры для достижения наилучшего качества печати. Кроме драйвера ПО принтера содержит утилиту EPSON Status Monitor 3, доступ к которой можно получить на вкладке Utility (Утилиты). Утилита EPSON Status Monitor 3 позволяет следить за состоянием принтера. Подробности см. в разделе «Контроль состояния принтера с помощью EPSON Status Monitor 3» на стр. 96.

Доступ к драйверу принтера

Доступ к драйверу принтера можно получить из любого приложения ОС Windows.

Параметры принтера, заданные в приложениях Windows, имеют преимущество над параметрами, которые настраиваются при обращении к драйверу принтера из ОС, поэтому, чтобы добиться желаемых результатов, в большинстве случаев к драйверу принтера следует обращаться из приложения.

Из приложения

Для доступа к драйверу принтера в меню File (Файл) выберите команду Print (Печать) или Page Setup (Параметры страницы). Кроме того, нужно щелкнуть кнопку Setup (Настройка), Options (Параметры), Properties (Свойства) или комбинацию этих кнопок.

Пользователям Windows XP или Windows Server 2003

Для доступа к драйверу принтера щелкните кнопку **Start** (Пуск), затем щелкните **Printers and Faxes** (Принтеры и факсы) и щелкните **Printers** (Принтеры). Щелкните значок принтера правой кнопкой мыши и выберите **Printing Preferences** (Свойства принтера).

Пользователям Windows Me, 98 или 95

Для доступа к драйверу принтера щелкните кнопку **Start** (Пуск), выберите **Settings** (Настройка) и затем **Printers** (Принтеры). Щелкните значок принтера правой кнопкой мыши и выберите **Properties** (Свойства).

Пользователям Windows 2000

Для доступа к драйверу принтера щелкните кнопку **Start** (Пуск), выберите **Settings** (Настройка) и затем **Printers** (Принтеры). Щелкните значок принтера правой кнопкой мыши и выберите **Printing Preferences** (Свойства принтера).

Пользователям Windows NT4.0

Для доступа к драйверу принтера щелкните кнопку **Start** (Пуск), выберите **Settings** (Настройка) и затем **Printers** (Принтеры). Щелкните значок принтера правой кнопкой мыши и выберите **Document Defaults** (Свойства документа по умолчанию).

Примечание:

Интерактивная справка драйвера принтера содержит подробные сведения о его параметрах.

Настройка параметров принтера

Настройка параметров качества печати

Качество печати можно настроить с помощью параметров драйвера принтера. Вы можете выбрать predetermined значения параметров или настроить собственные.

Автоматическая настройка качества печати

При настройке качества печати нужно сделать выбор между скоростью и качеством. Существует два уровня качества печати: 300 dpi и 600 dpi. Разрешение 600 dpi обеспечивает наилучшее качество и точность печати, но требует больше памяти и снижает скорость печати.

Если на вкладке Basic Settings (Основные настройки) выбран переключатель **Automatic (Автоматически)**, драйвер принтера автоматически настроит все параметры согласно заданным параметрам цвета. Вам необходимо настроить только цвет и разрешение. Другие параметры, например размер бумаги или ориентацию страницы, можно изменять в большинстве приложений.

Примечание:

Интерактивная справка драйвера принтера содержит подробные сведения о его настройках.

1. Откройте вкладку **Basic Settings (Основные настройки)**.

2. Выберите переключатель **Automatic (Автоматически)** и с помощью ползунка выберите нужное разрешение печати от **Fast (Быстрее)** (300 dpi) до **Fine (Качественнее)** (600 dpi).

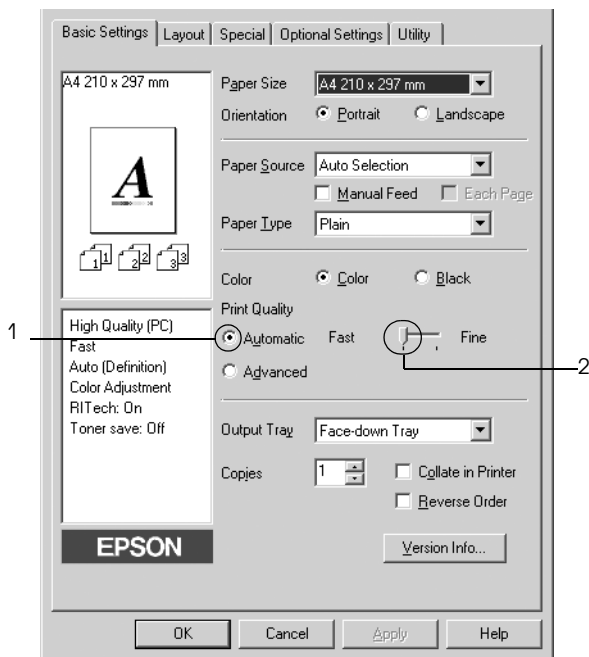

3. Щелкните **ОК**, чтобы применить значения параметров.

Примечание:

Если принтер не печатает или появляется сообщение об ошибке памяти, это можно исправить, выбрав более низкое разрешение.

Использование predeterminedенных параметров

Предопределенные параметры помогают оптимизировать качество печати для определенных отпечатков, например, презентационных материалов или изображений, сделанных видео- или цифровой камерой.

Для настройки predeterminedенных параметров сделайте следующее.

1. Откройте вкладку **Basic Settings** (Основные настройки).
2. Выберите переключатель **Advanced** (Дополнительно). Список predeterminedенных параметров находится справа от переключателя **Automatic** (Автоматически).

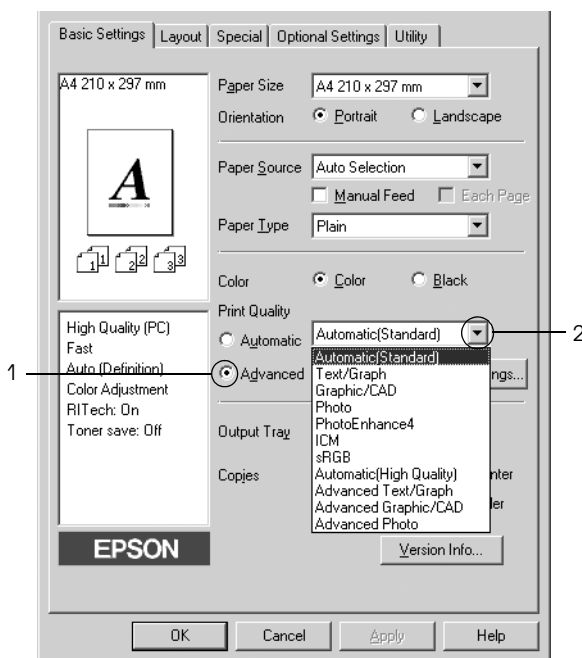

Примечание:

Вид окна может отличаться в зависимости от ОС.

3. Выберите значение из списка, которое более всего соответствует типу документа или изображения.

При выборе predeterminedной настройки такие параметры, как Printing Mode (Режим печати), Resolution (Разрешение), Screen (Экран) и Color Management (Управление цветом), настраиваются автоматически. Изменения отображаются в списке текущих настроек слева от вкладки Basic Settings (Основные настройки).

Драйвер принтера содержит следующие predeterminedные параметры:

Automatic (Standard) (Автоматически (Стандартный))

Подходит для ежедневной печати, особенно фотографий.

Text/Graph (Текст/Графика)

Подходит для печати документов, содержащих текст и графику, например презентационных материалов.

Graphic/CAD (График/ Диаграмма)

Подходит для печати графиков и диаграмм.

Photo (Фото)

Подходит для печати фотографий.

PhotoEnhance4

Подходит для печати изображений, сделанных видео- или цифровой камерой, или отсканированных изображений. Функция EPSON PhotoEnhance4 автоматически корректирует контраст, насыщенность и яркость исходного изображения и позволяет получить отпечатки с более резкими, живыми цветами. Этот параметр не влияет на исходные данные изображения.

ICM (кроме Windows NT 4.0)

ICM — это сокращение от Image Color Matching (Согласование цветов изображения). Эта функция автоматически регулирует цвета отпечатка, чтобы они соответствовали цветам монитора.

sRGB

При использовании оборудования, поддерживающего sRGB, принтер применяет функцию ICM для согласования цветов перед печатью. Чтобы убедиться, что ваше оборудование поддерживает sRGB, свяжитесь с поставщиком.

Automatic (High Quality) (Автоматически (Высокое качество))

Подходит для печати высококачественных документов.

Advanced Text/Graph (Улучшенные текст/ графика)

Подходит для печати высококачественных презентационных материалов, содержащих текст и графику.

Advanced Graphic/CAD (Улучшенные график/ диаграмма)

Подходит для печати высококачественных графиков, диаграмм и фотографий.

Advanced Photo (Улучшенное фото)

Подходит для печати качественных сканированных фотографий и цифровых снимков.

Настройка собственных параметров печати

Для более точной настройки выберите значения параметров вручную.

Для настройки собственных значений параметров сделайте следующее.

1. Откройте вкладку **Basic Settings (Основные настройки)**.
2. Выберите переключатель **Advanced (Дополнительно)** и щелкните кнопку **More Settings (Дополнительные настройки)**.
3. Выберите значение **Color (Цветная)** или **Black (Черно-белая)** для параметра **Color (Цвет)**, затем с помощью ползунка **Resolution (Разрешение)** настройте разрешение от 300 dpi до 600 dpi.

Примечание:

Другие параметры подробно описаны в интерактивной справке.

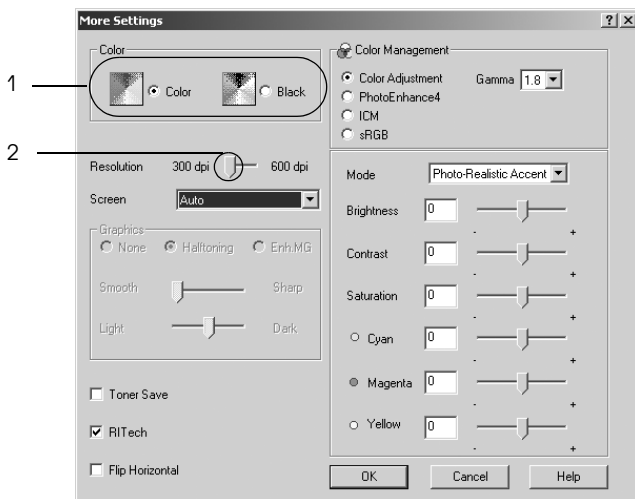

Примечание:

Вид окна может отличаться в зависимости от ОС.

4. Щелкните **ОК**, чтобы применить значения параметров и вернуться на вкладку **Basic Settings (Основные настройки)**.

Сохранение собственных настроек

Для сохранения пользовательских настроек выберите переключатель **Advanced (Дополнительно)** и щелкните кнопку **Save Settings (Сохранить настройки)** на вкладке **Basic Settings (Основные настройки)**. Откроется диалоговое окно **Custom Settings (Пользовательские настройки)**.

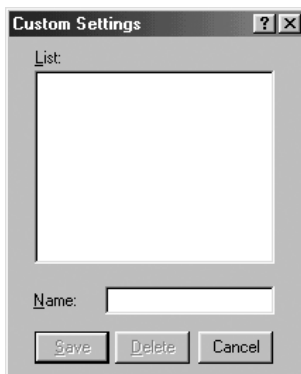

Введите имя файла параметров в поле **Name (Имя)** и щелкните кнопку **Save (Сохранить)**. Ваши настройки появятся в списке справа от переключателя **Automatic (Автоматически)** на вкладке **Basic Settings (Основные настройки)**.

Примечание:

- ❑ *При сохранении пользовательских настроек нельзя использовать имена предопределенных параметров.*
- ❑ *Для удаления пользовательской настройки выберите переключатель **Advanced (Дополнительно)** и щелкните кнопку **Save Settings (Сохранить настройки)** на вкладке **Basic Settings (Основные настройки)**, выберите настройку в диалоговом окне **Custom Settings (Пользовательские настройки)** и щелкните кнопку **Delete (Удалить)**.*
- ❑ *Предопределенные настройки удалить нельзя.*

Если изменить какой-либо параметр в диалоговом окне More Settings (Дополнительные настройки), когда одна из пользовательских настроек выбрана в списке Advanced Settings (Расширенные настройки) на вкладке Basic Settings (Основные настройки), выбранная настройка изменится на Custom Settings (Пользовательские настройки). Пользовательская настройка, выбранная первоначально, не изменится. Чтобы вернуться к пользовательской настройке, просто выберите ее из списка текущих настроек.

Настройка размера отпечатка

При печати размер документов можно увеличить или уменьшить.

Чтобы автоматически подогнать размер страницы под размер бумаги:

1. Щелкните вкладку Layout (Макет).

- Установите флажок **Zoom Options (Параметры масштабирования)** и выберите нужный размер страницы из раскрывающегося списка **Output Paper (Размер выходной бумаги)**. При печати размер страницы будет подгоняться под выбранный размер бумаги.

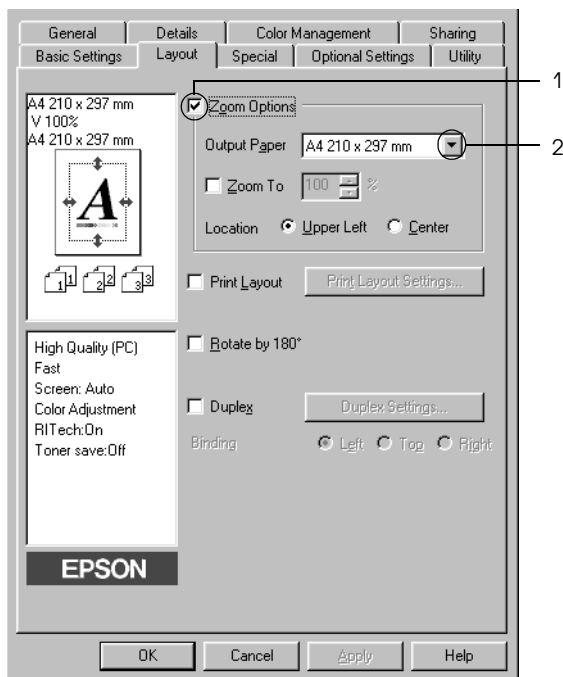

- Для параметра **Location (Расположение)** выберите значение **Upper Left (Верхняя левая)** (для печати уменьшенного изображения страницы в верхнем левом углу листа) или **Center (Центр)** (для печати уменьшенного изображения страницы по центру).
- Щелкните **ОК**, чтобы применить значения параметров.

Изменение размера страницы в процентном отношении

1. Щелкните вкладку **Layout** (Макет).
2. Установите флажок **Zoom Options** (Параметры масштабирования).
3. Установите флажок **Zoom To** (Масштабировать до) и укажите процент масштабирования.

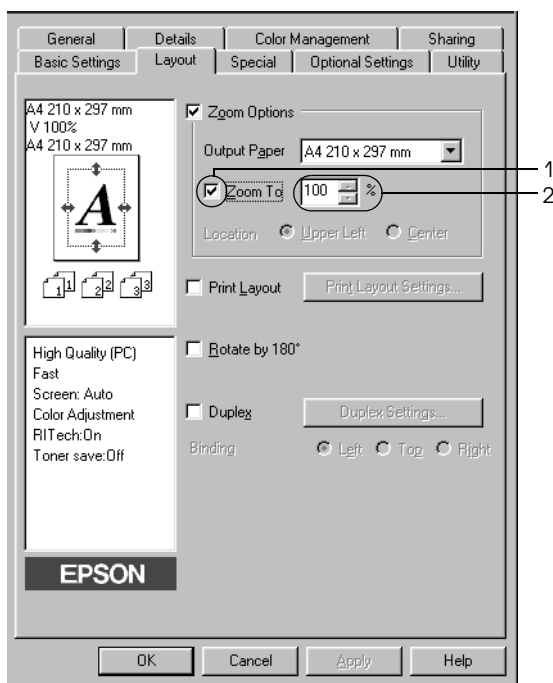

Примечание:

Можно настроить коэффициент от 50% до 200% с приращением 1%.

4. Щелкните **ОК**, чтобы применить значения параметров.

При необходимости выберите размер бумаги из раскрывающегося списка Output Paper (Размер выходной бумаги).

Настройка режима печати

Принтер может печатать две или четыре страницы на одном листе. Вы можете указать порядок печати, автоматически подгоняя каждую страницу под заданный размер листа. Кроме того, можно напечатать рамку по краям документа.

1. Щелкните вкладку **Layout (Макет)**.
2. Установите флажок **Print Layout (Макет печати)** и щелкните кнопку **Print Layout Settings (Настройка макета страницы)**. Откроется диалоговое окно Print Layout Settings (Настройка макета страницы).

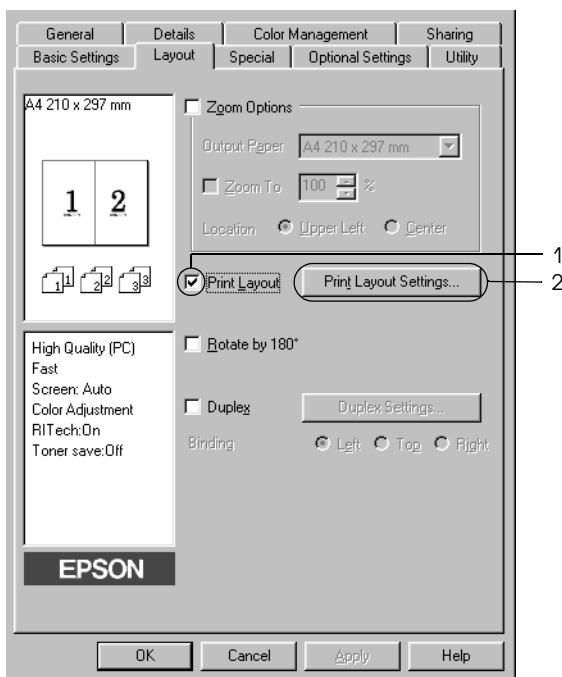

- Укажите, сколько страниц нужно печатать на одном листе бумаги. Затем выберите порядок печати страниц на каждом листе.

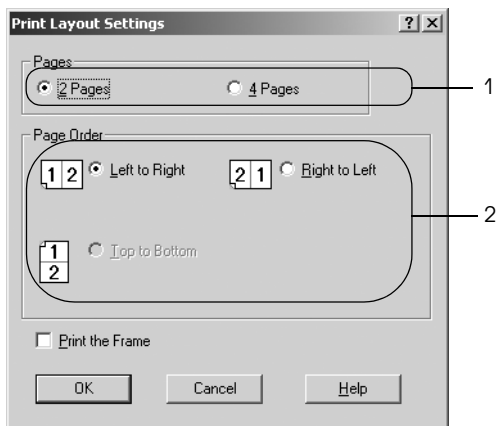

- Установите флажок **Print the Frame (Печать рамки)**, если хотите напечатать рамку по краям страницы.

Примечание:

Значения параметра *Page Order (Порядок страниц)* зависят от выбранного количества страниц и ориентации (портретная или альбомная), заданной на вкладке *Basic Settings (Основные настройки)*.

- Щелкните **ОК**, чтобы применить значения параметров и вернуться на вкладку *Layout (Макет)*.

ИСПОЛЬЗОВАНИЕ ВОДЯНЫХ ЗНАКОВ

Чтобы напечатать на документе водяной знак, сделайте следующее. В диалоговом окне Watermark (Водяной знак) можно выбрать один из predeterminedных водяных знаков из списка или создать собственный водяной знак, содержащий текст или изображение. Диалоговое окно Watermark (Водяной знак) позволяет настроить другие параметры водяного знака. Например, можно настроить размер, интенсивность и положение водяного знака.

1. Откройте вкладку **Special (Специальные)**.
2. Установите флажок **Watermark (Водяной знак)** и щелкните кнопку **Watermark Settings (Настройка водяного знака)**.
Откроется диалоговое окно Watermark (Водяной знак).

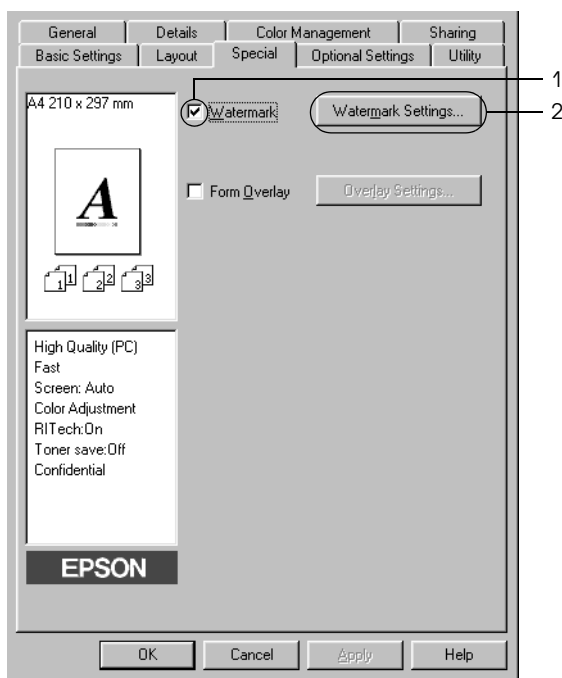

3. Выберите водяной знак из раскрывающегося списка Watermark Name (Имя водяного знака) и его цвет из раскрывающегося списка Color (Цвет).

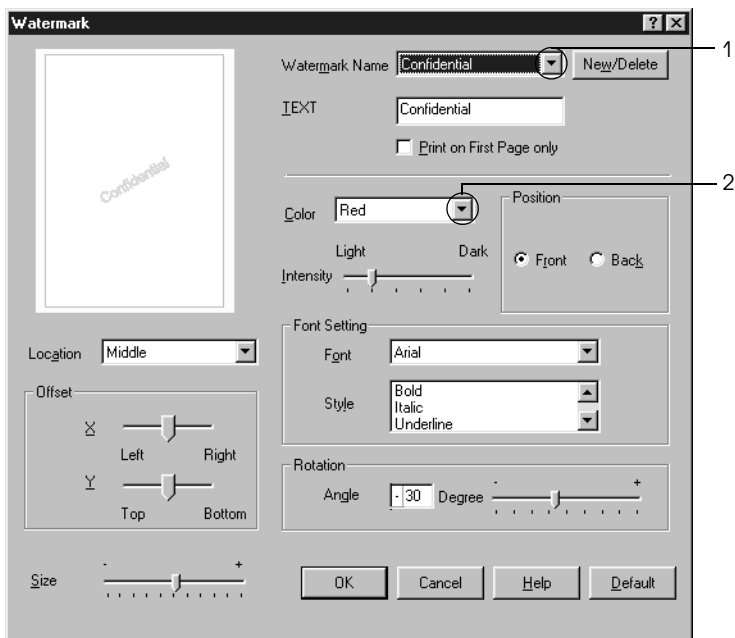

4. Отрегулируйте интенсивность изображения водяного знака ползунком Intensity (Интенсивность).
5. Выберите значение Front (Лицевая) (для печати водяного знака на переднем плане документа) или Back (Обратная) (для печати водяного знака на заднем плане документа) для параметра Position (Положение).
6. Выберите положение водяного знака на странице из раскрывающегося списка Location (Расположение).
7. Отрегулируйте горизонтальное (X) и вертикальное (Y) смещение.

8. Настройте размер водяного знака ползунком **Size (Размер)**.
9. Щелкните **ОК**, чтобы применить значения параметров и вернуться на вкладку **Special (Специальные)**.

Создание нового водяного знака

Для создания нового водяного знака сделайте следующее.

1. Откройте вкладку **Special**.
2. Установите флажок **Watermark (Водяной знак)**.
3. Щелкните кнопку **Watermark Settings (Настройка водяного знака)**. Откроется диалоговое окно **Watermark (Водяной знак)**.

4. Щелкните кнопку **New/Delete** (Создать/удалить).
Откроется диалоговое окно **User Defined Watermarks** (Пользовательские водяные знаки).

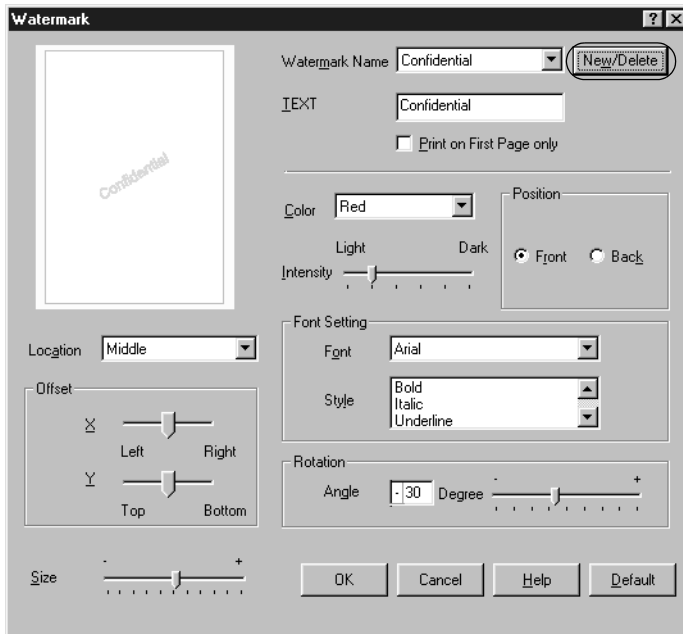

5. Выберите **Text (Текст)** или **BMP** в качестве типа водяного знака и введите имя нового водяного знака в поле **Name (Имя)**.

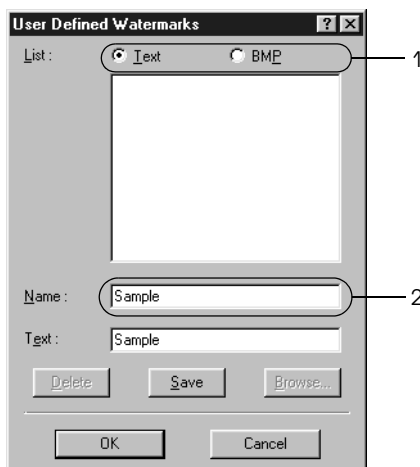

Примечание:

*Это окно откроется, если выбрать тип **Text (Текст)**.*

6. Если вы выбрали тип **Text (Текст)**, введите текст водяного знака в поле **Text (Текст)**. Если вы выбрали тип **BMP**, щелкните кнопку **Browse (Обзор)**, выберите нужный **BMP**-файл и щелкните **Open (Открыть)**.
7. Щелкните **Save (Сохранить)**. Водяной знак появится в списке.
8. Щелкните **OK**, чтобы применить настройки нового водяного знака.

Примечание:

Вы можете зарегистрировать до 10 водяных знаков.

Использование перекрытия

Диалоговое окно **Overlay Settings** (Настройка перекрытия) позволяет подготовить стандартные формы или шаблоны, которые можно использовать в качестве перекрытия при печати других документов. Эта функция полезна для создания фирменных бланков или счетов.

Примечание:

*Функция перекрытия доступна, только если на вкладке **Optional Settings** (Дополнительные настройки) диалогового окна **Extended Settings** (Расширенные параметры) выбран режим печати **High Quality (Printer)** [Высокое качество (Принтер)].*

Создание перекрытия

Для создания и сохранения файла формы перекрытия сделайте следующее.

1. Откройте приложение и создайте файл, который будет использоваться в качестве перекрытия.
2. Подготовив файл перекрытия, в меню **File** (Файл) приложения выберите **Print** (Печать) или **Print Setup** (Параметры страницы) и щелкните кнопку **Printer** (Принтер), **Setup** (Настройка), **Options** (Параметры), **Properties** (Свойства) или комбинацию этих кнопок в зависимости от приложения.
3. Откройте вкладку **Special** (Специальные).

4. Установите флажок **Form Overlay (Форма перекрытия)** и щелкните кнопку **Overlay Settings (Настройка перекрытия)**. Откроется диалоговое окно **Overlay Settings (Настройка перекрытия)**.

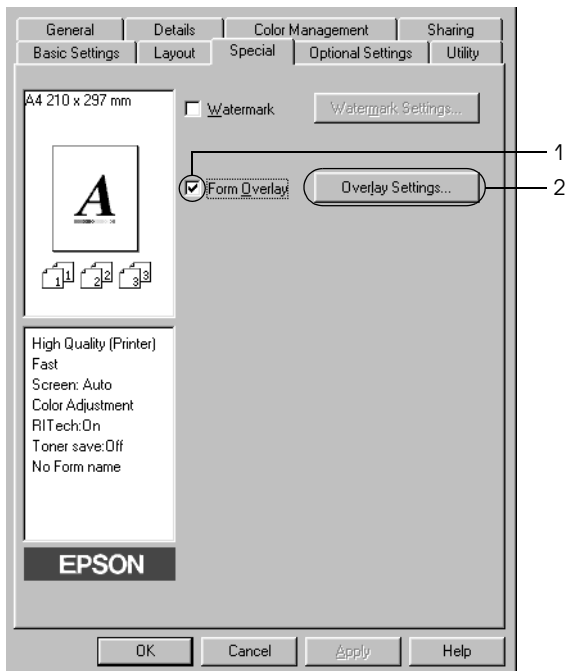

5. Выберите **Create Overlay Data** (Создать данные перекрытия) и щелкните кнопку **Settings** (Настройка). Откроется диалоговое окно **Form Settings** (Настройка формы).

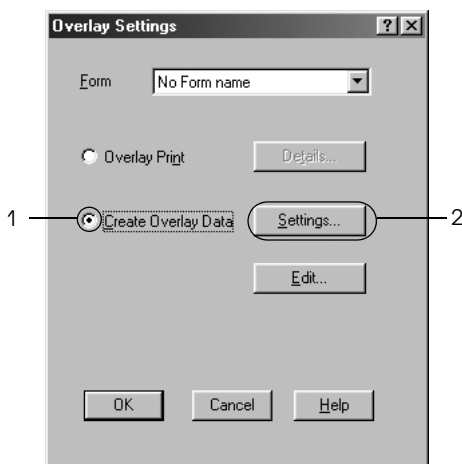

6. Установите флажок **Use Form Name** (Пользовательское имя формы) и щелкните кнопку **Add Form Name** (Добавить имя формы). Откроется диалоговое окно **Add Form** (Добавление формы).

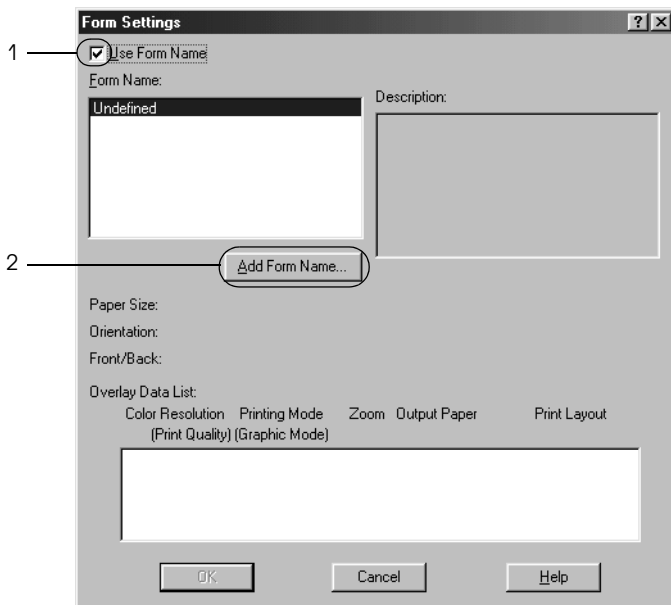

7. Введите имя формы в поле **Form Name** (Имя формы) и описание в поле **Description** (Описание).

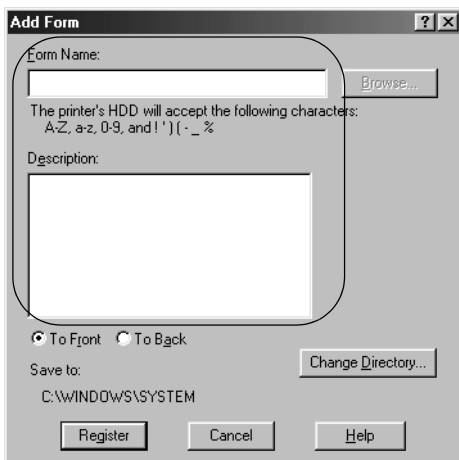

8. Выберите значение **To Front** (На передний план) или **To Back** (На задний план) для печати перекрытия на переднем или заднем плане.
9. Щелкните кнопку **Register** (Применить), чтобы применить значения параметров и вернуться в диалоговое окно **Form Settings** (Настройка формы).
10. Щелкните **OK** в диалоговом окне **Form Settings** (Настройка формы).
11. Щелкните **OK** в диалоговом окне **Overlay Settings** (Настройка перекрытия).
12. Напечатайте файл, выбранный в качестве перекрытия. В качестве перекрытия можно сохранить любой тип файла. Данные перекрытия созданы.

Печать с использованием перекрытия

Чтобы напечатать документ с данными перекрытия, сделайте следующее.

1. Откройте файл, который нужно напечатать с данными перекрытия.
2. Раскройте драйвер принтера из приложения. В меню **File (Файл)** выберите **Print (Печать)** или **Print Setup (Параметры страницы)** и щелкните кнопку **Printer (Принтер)**, **Setup (Настройка)**, **Options (Параметры)**, **Properties (Свойства)** или комбинацию этих кнопок в зависимости от приложения.
3. Откройте вкладку **Special (Специальные)**.
4. Установите флажок **Form Overlay (Форма перекрытия)** и щелкните кнопку **Overlay Settings (Настройка перекрытия)**. Откроется диалоговое окно **Overlay Settings (Настройка перекрытия)**.

5. Выберите форму из раскрывающегося списка Form (Форма) и щелкните **ОК**, чтобы вернуться на вкладку Special (Специальные).

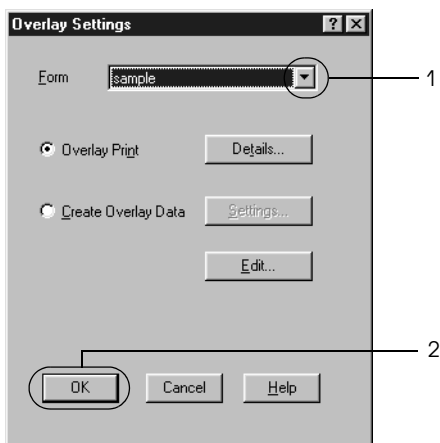

6. Щелкните **ОК**, чтобы напечатать данные.

Данные перекрытия для различных настроек принтера

Данные перекрытия применяются к текущим настройкам принтера (например, к разрешению 600 dpi). Чтобы настроить перекрытие для других настроек принтера (например 300 dpi), сделайте следующее.

1. Повторно раскройте драйвер принтера, как описано в разделе «Создание перекрытия» на стр. 73.
2. Измените настройки и закройте драйвер принтера.
3. Отправьте на печать те же данные, созданные в приложении, как описано в шаге 12 в разделе «Создание перекрытия» на стр. 73.

Эта настройка доступна только для данных Form Name (Имя формы).

Использование формы перекрытия с жесткого диска

Эта функция позволяет быстро печатать данные формы перекрытия. Пользователи Windows могут использовать данные формы, записанные на установленный в принтер жесткий диск, однако только администратор имеет право создавать или удалять данные формы с жесткого диска. Доступ к этой функции можно получить в диалоговом окне Form Selection (Выбор формы) драйвера принтера.

Примечание:

- Эта функция недоступна, если для параметра Color (Цвет) на вкладке Basic Settings (Основные настройки) драйвера принтера выбрано значение Black (Черно-белое).
- Эта функция недоступна, если дополнительный жесткий диск не установлен.
- Чтобы воспользоваться этой функцией, введите имя записанной формы, предварительно напечатав список форм.
- Если разрешение, размер бумаги или ориентация страницы документа отличаются от настроек формы перекрытия, его нельзя напечатать с данными формы перекрытия.
- Эта функция доступна в режиме ESC/Page.

Запись данных формы перекрытия на жесткий диск

В Windows XP, 2000, NT 4.0 и Server 2003 только сетевой администратор может записывать данные формы перекрытия на дополнительный жесткий диск. Подробности см. в *Руководстве по работе в сети*.

Печать с данными формы перекрытия на жестком диске

Все пользователи Windows могут использовать данные формы, записанные на дополнительный жесткий диск. Чтобы напечатать форму с жесткого диска, сделайте следующее.

1. Откройте вкладку **Special (Специальные)**.
2. Установите флажок **Form Overlay (Форма перекрытия)** и щелкните кнопку **Overlay Settings (Настройка перекрытия)**. Откроется диалоговое окно **Overlay Settings (Настройка перекрытия)**.
3. Из раскрывающегося списка **Form (Форма)** выберите **No Form name (Форма без имени)** и щелкните кнопку **Details (Сведения)**. Откроется диалоговое окно **Form Selection (Выбор формы)**.

Примечание:

*Убедитесь, что в списке выбрано значение **No Form name (Форма без имени)**. Если выбрано другое имя формы, откроется другое диалоговое окно.*

4. Щелкните **Printer's HDD** и введите имя зарегистрированной формы.

Примечание:

Чтобы напечатать список форм, записанных на диск, щелкните кнопку **Print List** (Печать списка).

Чтобы напечатать пробный отпечаток данных формы, введите имя формы и щелкните кнопку **Print Sample** (Пробная печать).

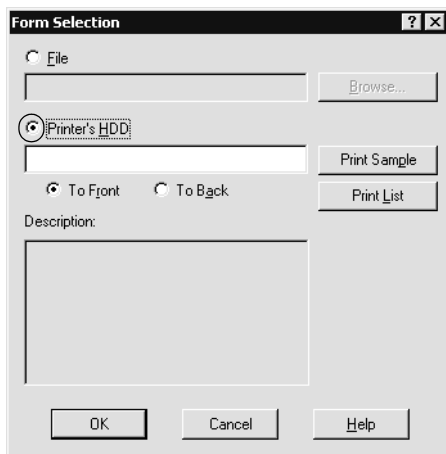

5. Выберите значение **To Front** (На передний план) или **To Back** (на задний план) для печати данных формы на переднем или заднем плане документа и щелкните **ОК**, чтобы вернуться на вкладку **Special** (Специальные).
6. Щелкните **ОК**, чтобы напечатать данные.

Удаление данных формы перекрытия с жесткого диска

В Windows XP, 2000, NT 4.0 и Server 2003 только сетевой администратор может удалить и редактировать данные формы перекрытия на дополнительном жестком диске. Подробности см. в *Руководстве по работе в сети*.

Печать с использованием модуля двусторонней печати

Модуль двусторонней печати позволяет печатать на обеих сторонах листа. Если листы будут скрепляться, можно указать край под переплет, чтобы задать нужный порядок страниц.

Как партнер ENERGY STAR[®], Epson рекомендует использовать функцию двусторонней печати. Подробнее о программе ENERGY STAR[®] — в соответствии стандарту ENERGY STAR[®].

1. Щелкните вкладку **Layout (Макет)**.
2. Установите флажок **Duplex (Двусторонняя печать)** и укажите край переплета: **Left (Слева)**, **Top (Сверху)** или **Right (Справа)**.

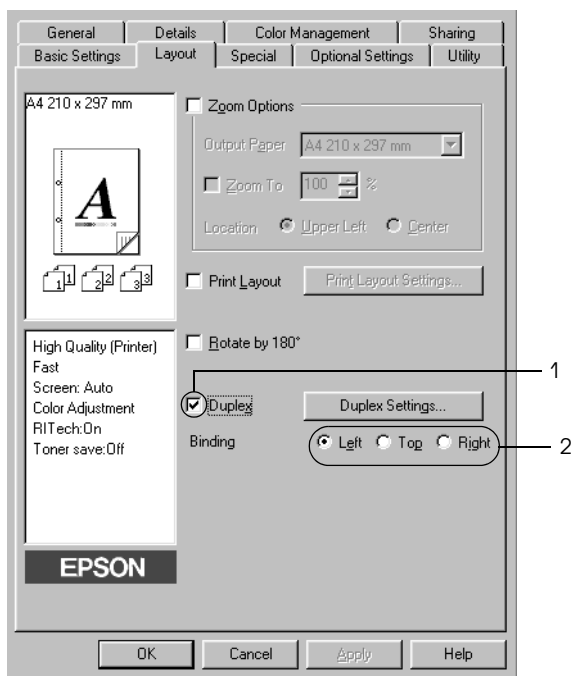

- Щелкните кнопку **Duplex Settings (Настройка двусторонней печати)**. Откроется диалоговое окно Duplex Settings (Настройка двусторонней печати).
- Укажите ширину отступа под переплет для передней и обратной стороны листа и выберите, какая из сторон будет печататься в качестве начальной.

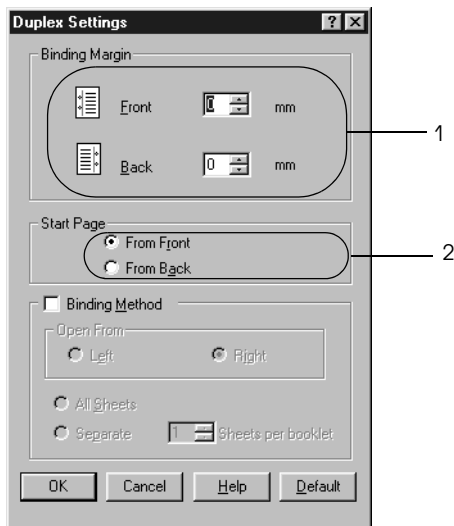

- При печати данных для буклета установите флажок **Binding Method (Метод скрепления)** и измените соответствующие настройки. Подробнее об этих настройках — в интерактивной справке.
- Щелкните **OK**, чтобы применить значения параметров и вернуться на вкладку Layout (Макет).

Настройка расширенных параметров

Диалоговое окно Extended Settings (Расширенные параметры) служит для настройки различных параметров. Чтобы открыть это окно, щелкните кнопку **Extended Settings** (Расширенные параметры) на вкладке Optional Settings (Дополнительные настройки).

Printing mode (Режим печати): High Quality (PC) (Высокое качество (компьютер)):
Выберите этот режим, если используете мощный компьютер, на который следует перенести нагрузку.
В этом режиме нельзя использовать такие функции, как Form Overlay (Форма перекрытия) и Print true type with fonts with substitution (Печатать шрифты True Type, используя шрифты принтера).

High Quality (Printer) (Высокое качество (принтер)):
Выберите этот режим, если используете маломощный компьютер, с которого следует перенести нагрузку на принтер.

CRT:
Выберите этот режим, если вас не устраивает качество печати в режимах High Quality (PC) и High Quality (Printer). В этом режиме нельзя использовать такие функции, как PhotoEnhance4, Print Layout (Печать макета), Binding Method (Метод скрепления), Watermark (Водяной знак), Form Overlay (Форма перекрытия) и Print True Type fonts with substitution (Печатать шрифты True Type, используя шрифты принтера).

Переключатель Print True Type fonts as bitmap (Печатать шрифты True Type как растровую графику):
Выберите этот переключатель для печати шрифтов True Type, которые нельзя заменить шрифтами принтера, в виде графики.

Переключатель Print True Type fonts with substitution (Печатать шрифты True Type, используя шрифты принтера):	Выберите этот переключатель для замены шрифтов True Type шрифтами принтера. Эта функция недоступна, если выбран режим печати High Quality (PC).
Кнопка Settings (Настройка):	Щелкните эту кнопку, чтобы открыть диалоговое окно Font Substitution (Подстановка шрифта). Эта кнопка не доступна, если выбран переключатель Print True Type fonts with substitution (Печатать шрифты True Type, используя шрифты принтера).
Переключатель Uses the settings specified on the printer (Использовать параметры принтера):	Выберите этот переключатель, чтобы использовать настройки, заданные на Панели управления.
Переключатель Uses the settings specified on the driver (Использовать параметры драйвера):	Выберите этот переключатель, чтобы использовать настройки, указанные в драйвере принтера.
Offset (Смещение):	Служит для точной регулировки положения печати на передней и обратной стороне листа с шагом 0,5 мм.
Флажок Skip Blank Page (Пропуск пустой страницы):	Если установить этот флажок, принтер будет пропускать пустые страницы.
Флажок Ignore the selected paper size (Игнорировать выбранный размер бумаги):	Если установить этот флажок, принтер будет печатать на загруженной бумаге, независимо от размера.
Флажок Automatically change to monochrome mode (Автоматически переключаться на монохромный режим):	Установите этот флажок, если хотите, чтобы драйвер принтера анализировал данные и автоматически переключался в монохромный режим при печати черно-белых изображений.

Флажок High Speed Graphics Output (Высокоскоростная печать графики):	Установите этот флажок, чтобы оптимизировать скорость печати графических изображений, состоящих из четких линий, например концентрических окружностей или квадратов.
	Снимите этот флажок, если графика печатается неправильно.
Флажок Uses the collate settings specified in the application (Использовать параметры разбора по копиям из приложения):	Установите этот флажок, чтобы включить параметры подбора, указанные в приложении.
Флажок Uses the spooling method provided by the operating system (Использовать метод постановки в очередь, заданный ОС):	Установите этот флажок, чтобы использовать функцию постановки в очередь, реализованную в Windows XP, 2000 или NT 4.0.
Кнопка Default (По умолчанию):	Щелкните эту кнопку, чтобы вернуть всем настройкам драйвера принтера значения по умолчанию.
Кнопка Help (Справка):	Щелкните эту кнопку, чтобы открыть интерактивную справку.
Кнопка Cancel (Отмена):	Щелкните эту кнопку, чтобы выйти из диалогового окна или драйвера принтера, не сохраняя изменения.
Кнопка OK:	Щелкните эту кнопку, чтобы сохранить изменения и выйти из диалогового окна или драйвера принтера.

Настройка параметров дополнительного оборудования

Информацию о дополнительном оборудовании, установленном на вашем принтере, можно обновлять вручную.

1. Выберите вкладку **Optional Settings (Дополнительные настройки)** и установите флажок **Update the Printer Option Info Manually (Обновить сведения о дополнительном оборудовании вручную)**.
2. Щелкните кнопку **Settings (Параметры)**. Откроется диалоговое окно **Optional Settings (Дополнительные настройки)**.
3. Настройте параметры дополнительного оборудования и щелкните **ОК**.

Использование функции *Reserve Job* (Резервное задание)

Функция **Reserve Job (Резервное задание)** позволяет сохранить задание печати на жестком диске принтера и напечатать его позже при помощи панели управления принтера. Для использования функции **Reserve Job (Резервное задание)** сделайте следующее.

Примечание:

*Для использования функции **Reserve Job (Резервное задание)** требуется установить в принтере дополнительный жесткий диск. Перед использованием функции убедитесь, что драйвер принтера правильно распознает диск.*

Ниже перечислены параметры функции **Reserve Job (Резервное задание)**. Каждый из них более подробно описан далее в этом разделе.

Параметр функции Reserve Job (Резервное задание)	Описание
Re-Print Job (Повторная печать задания)	Позволяет напечатать задание и сохранить его для последующей печати

Параметр функции Reserve Job (Резервное задание)	Описание
Verify Job (Проверка задания)	Позволяет напечатать одну копию задания, чтобы проверить правильность перед печатью нескольких копий
Stored Job (Сохраненное задание)	Позволяет сохранить задание, не печатая его
Confidential Job (Конфиденциальное задание)	Позволяет задать пароль и сохранить задание для последующей печати

Задания, записанные на жесткий диск, обрабатываются по-разному, в зависимости от параметра функции Reserve Job (Резервное задание). Подробности см. в следующей таблице.

Параметр функции Reserve Job (Резервное задание)	Максимальное количество заданий	При превышении максимума	При заполнении диска
Re-Print Job (Повторная печать) + Verify Job (Проверка задания)	64 (общее количество)	Самое старое задание автоматически заменяется новым	Самое старое задание автоматически заменяется новым
Stored Job (Сохраненное задание)	64	Вручную удалите старые задания	Вручную удалите старые задания
Confidential Job (Конфиденциальное задание)	64		

Параметр функции Reserve Job (Резервное задание)	После печати	После выключения принтера или использования команды Reset All (Сбросить все)
Re-Print Job (Повторная печать задания)	Данные остаются на жестком диске	Данные удаляются
Verify Job (Проверка задания)		
Stored Job (Сохраненное задание)		Данные остаются на жестком диске
Confidential Job (Конфиденциальное задание)	Данные удаляются	Данные удаляются

Re-Print Job (Повторная печать задания)

Параметр Re-Print Job (Повторная печать задания) позволяет сохранить задание, которое печатается в данный момент, чтобы его можно было напечатать позже при помощи панели управления.

Для использования параметра Re-Print Job (Повторная печать задания) сделайте следующее.

1. Откройте вкладку **Basic Settings (Основные настройки)**.
2. Установите флажок **Collate in Printer (Разобрать по копиям в принтере)**. Укажите количество копий и настройте другие параметры драйвера принтера для вашего документа.
3. Откройте вкладку **Optional Settings (Дополнительные настройки)** и щелкните кнопку **Reserve Jobs Settings (Настройка резервного задания)**. Откроется диалоговое окно **Reserve Job Settings (Настройка резервного задания)**.

- Установите флажок **Reserve Job On** (Включить резервное задание) и выберите переключатель **Re-Print Job** (Повторная печать задания).

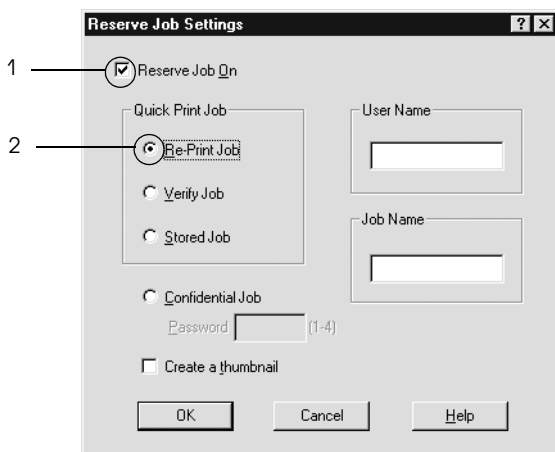

- Введите имя пользователя и имя задания в соответствующих полях.

Примечание:

Если вы хотите создать миниатюру первой страницы задания, установите флажок **Create a thumbnail** (Создать миниатюру). Доступ к миниатюрам можно получить, указав в строке Web-обозревателя адрес *http://IP-адрес внутреннего сервера печати*.

- Щелкните **ОК**. Принтер напечатает документ и запишет задание на жесткий диск.

О том, как повторно напечатать или удалить задание, используя панель управления принтера, — в разделе «Печать и удаление данных резервного задания» на стр. 362.

Verify Job (Проверка задания)

Параметр Verify Job (Проверка задания) позволяет напечатать одну копию задания, чтобы проверить правильность перед печатью нескольких копий.

Для использования параметра Verify Job (Проверка задания) сделайте следующее.

1. Откройте вкладку **Basic Settings (Основные настройки)**.
2. Установите флажок **Collate in Printer (Разобрать по копиям в принтере)**. Укажите количество копий и настройте другие параметры драйвера принтера для вашего документа.
3. Откройте вкладку **Optional Settings (Дополнительные настройки)** и щелкните кнопку **Reserve Jobs Settings (Настройка резервного задания)**. Откроется диалоговое окно **Reserve Job Settings (Настройка резервного задания)**.
4. Установите **Reserve Job On (Включить резервное задание)** и выберите переключатель **Verify Job (Проверка задания)**.

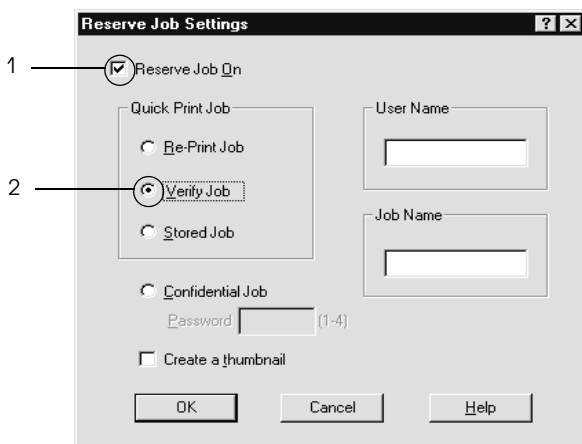

5. Введите имя пользователя и имя задания в соответствующих полях.

Примечание:

*Если вы хотите создать миниатюру первой страницы задания, установите флажок **Create a thumbnail (Создать миниатюру)**. Доступ к миниатюрам можно получить, указав в строке Web-обозревателя адрес `http://IP-адрес` внутреннего сервера печати.*

6. Щелкните **ОК**. Принтер напечатает одну копию документа и запишет задание печати и информацию о количестве оставшихся копий на жесткий диск.

Проверив отпечаток, можно напечатать остальные копии или удалить задание, используя панель управления принтера. Подробнее об этом — в разделе «Печать и удаление данных резервного задания» на стр. 362.

Stored Job (Сохраненное задание)

Параметр **Stored Job (Сохраненное задание)** полезен для хранения регулярно печатаемых документов, например, счетов. Сохраненные задания остаются на жестком диске, даже если выключить принтер или воспользоваться командой **Reset All (Сбросить все)**.

Чтобы сохранить задание, используя параметр **Stored Job (Сохраненное задание)**, сделайте следующее.

1. Откройте вкладку **Basic Settings (Основные настройки)**.
2. Установите флажок **Collate in Printer (Разобрать по копиям в принтере)**. Укажите количество копий и настройте другие параметры драйвера принтера для вашего документа.

3. Откройте вкладку **Optional Settings (Дополнительные настройки)** и щелкните кнопку **Reserve Jobs Settings (Настройка резервного задания)**. Откроется диалоговое окно **Reserve Job Settings (Настройка резервного задания)**.
4. Установите флажок **Reserve Job On (Включить резервное задание)** и выберите переключатель **Stored Job (Сохраненное задание)**.

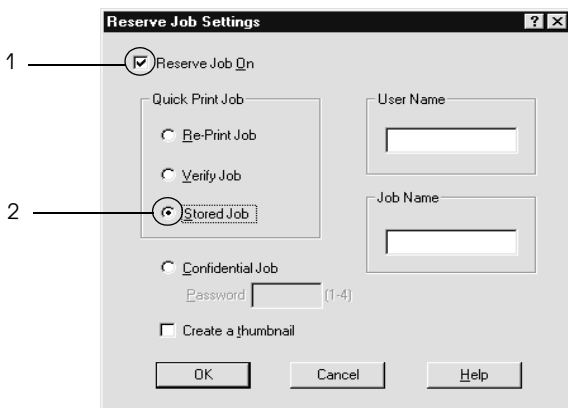

5. Введите имя пользователя и имя задания в соответствующих полях.

Примечание:

*Если вы хотите создать миниатюру первой страницы задания, установите флажок **Create a thumbnail (Создать миниатюру)**. Доступ к миниатюрам можно получить, указав в строке Web-обозревателя адрес [http://IP-адрес-внутреннего сервера печати](http://IP-адрес-внутреннего-сервера-печати).*

6. Щелкните **ОК**. Задание печати запишется на жесткий диск.

О том, как напечатать или удалить задание, — в разделе «Печать и удаление данных резервного задания» на стр. 362.

Confidential Job (Конфиденциальное задание)

Параметр Confidential Job (Конфиденциальное задание) позволяет указать пароль для заданий печати, записанных на жесткий диск.

Чтобы сохранить задание печати, используя параметр Confidential Job (Конфиденциальное задание), сделайте следующее.

1. Настройте параметры драйвера принтера для вашего документа.
2. Откройте вкладку **Optional Settings (Дополнительные настройки)** и щелкните кнопку **Reserve Jobs Settings (Настройка резервного задания)**. Откроется диалоговое окно Reserve Job Settings (Настройка резервного задания).
3. Установите флажок **Reserve Job On (Включить резервное задание)** и выберите переключатель **Confidential Job (Конфиденциальное задание)**.

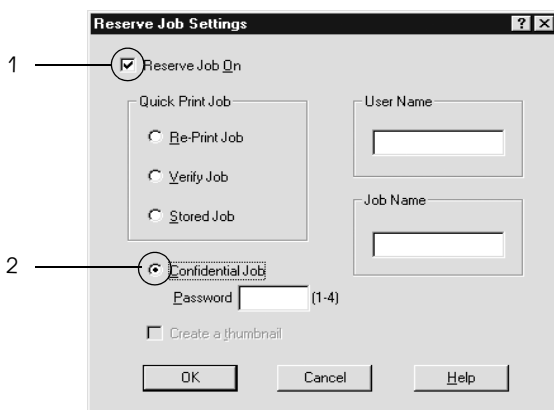

4. Введите имя пользователя и имя задания в соответствующих полях.
5. Укажите пароль из четырех цифр в текстовом поле пароля.

Примечание:

- ❑ Пароль должен состоять из четырех цифр.
- ❑ Для пароля можно использовать только цифры от 1 до 4.
- ❑ Храните пароли в надежном месте. Вы должны ввести правильный пароль при печати конфиденциального задания.

6. Щелкните **ОК**. Задание печати запишется на жесткий диск.

О том, как напечатать или удалить задание, — в разделе «Печать и удаление данных резервного задания» на стр. 362.

Контроль состояния принтера с помощью EPSON Status Monitor 3

Утилита EPSON Status Monitor 3 следит за принтером и предоставляет информацию о его состоянии.

Примечание для пользователей Windows XP:

- ❑ Совместно используемые LPR-соединения и стандартные TCP/IP-соединения Windows XP с клиентами Windows не поддерживают функцию Job Management (Управление заданиями).
- ❑ Утилита EPSON Status Monitor 3 недоступна при печати с использованием соединения Remote Desktop (Удаленный рабочий стол).

Примечание для пользователей Windows:

Для контроля сетевых принтеров в Windows 95 требуется установить Windows Socket 2. Windows Socket 2 можно загрузить с Web-узла Microsoft.

Примечание для пользователей Netware:

Для контроля принтеров NetWare необходимо использовать Novell Client, соответствующий вашей операционной системе. Стабильная работа проверена со следующими версиями:

- ❑ Для Windows Me, 98 или 95:
Novell Client 3.4 для Windows 95/98.
- ❑ Для Windows XP, 2000 или NT 4.0
Novell Client 4.9 для Windows NT/2000/XP.
- ❑ Для контроля принтера NetWare подключите только один сервер печати к каждой очереди. Подробности см. в «Руководстве по работе в сети» принтера.
- ❑ Принтер очереди NetWare нельзя контролировать, если он находится за маршрутизатором IPX, поскольку значение прыжка IPX равно 0.
- ❑ Этот продукт поддерживает принтеры NetWare, настроенные системой печати на основе очередей, например, Bindery или NDS. Принтеры NDPS (Novell Distributed Print Services) контролировать нельзя.

Установка EPSON Status Monitor 3

Для установки EPSON Status Monitor 3 сделайте следующее.

1. Убедитесь, что принтер выключен и на компьютере установлена ОС Windows.
2. Вставьте компакт-диск с ПО принтера в привод CD-ROM.

Примечание:

- ❑ Если откроется окно с предложением выбрать язык, выберите вашу страну.

- Если окно программы установки EPSON не открывается автоматически, дважды щелкните значок **My Computer (Мой компьютер)**, правой кнопкой мыши щелкните значок **CD-ROM** и в раскрывшемся меню щелкните **OPEN (Открыть)**. Затем дважды щелкните **Epsetup.exe**.
3. Щелкните **Продолжить (Continue)**. Прочитайте лицензионное соглашение и щелкните **Agree (Согласен)**.
 4. В открывшемся диалоговом окне щелкните **Local (Локальное)**.



Примечание:

Подробнее об установке EPSON Status Monitor 3 в сети — в Руководстве по работе в сети.

5. Щелкните кнопку Custom (Пользовательские).



6. Установите флажок EPSON Status Monitor 3 и щелкните кнопку Install (Установить).

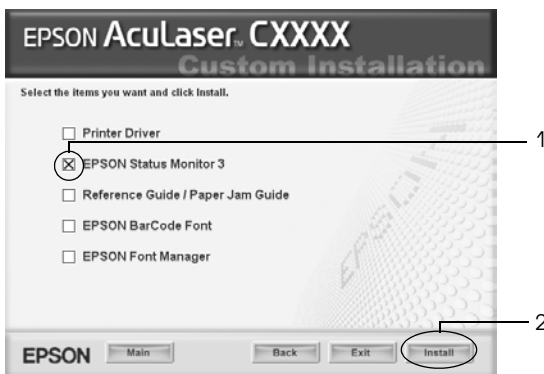

7. Убедитесь, что в открывшемся диалоговом окне выбран значок вашего принтера и щелкните **ОК**.

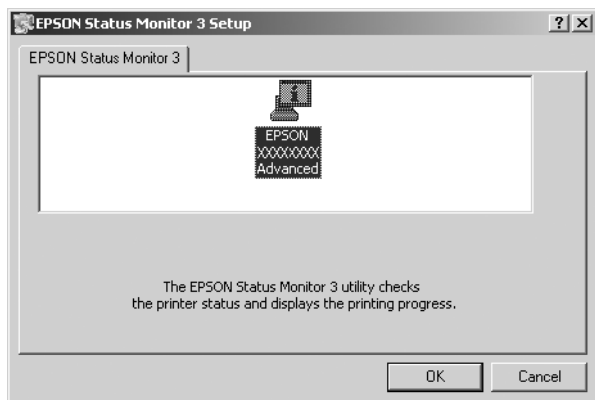

8. В открывшемся диалоговом окне выберите страну или область и URL-адрес Web-узла EPSON в этой стране или области. Щелкните **ОК**.

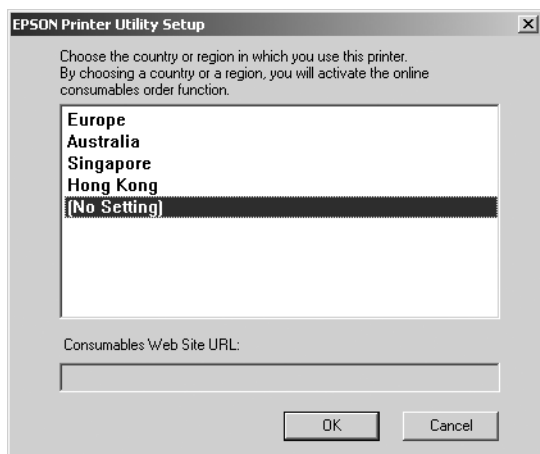

Примечание:

- ❑ В этом диалоговом окне можно указать URL-адрес узла, где можно заказать расходные материалы. Подробности см. в разделе «Заказ через Интернет» на стр. 105.
- ❑ Выбирая страну или область, вы можете изменить URL-адрес.
- ❑ Если щелкнуть кнопку **Cancel (Отмена)**, адрес Web-узла не будет настроен, но установка EPSON Status Monitor 3 продолжится.

9. После завершения установки щелкните **ОК**.

Доступ к EPSON Status Monitor 3

Чтобы раскрыть EPSON Status Monitor 3, сделайте следующее.

1. Раскройте драйвер принтера и выберите вкладку **Utility (Утилиты)**.

2. Щелкните значок EPSON Status Monitor 3.

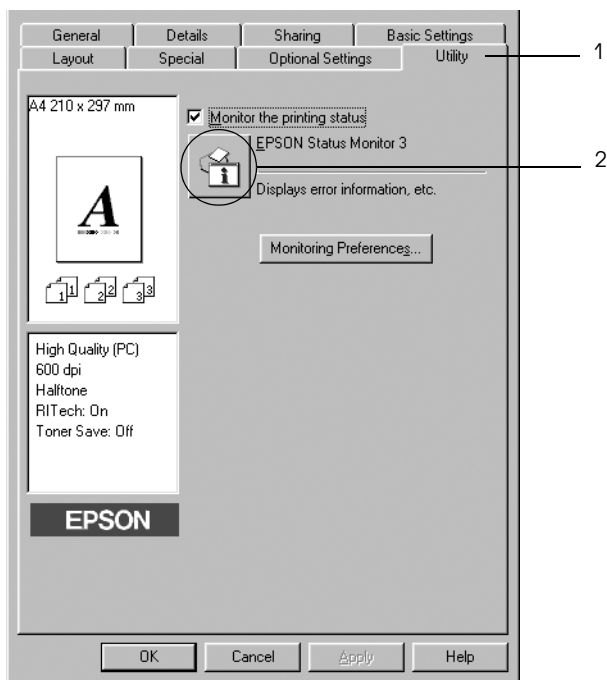

Получение информации о состоянии принтера

Диалоговое окно EPSON Status Monitor 3 позволяет следить за состоянием принтера и расходными материалами.

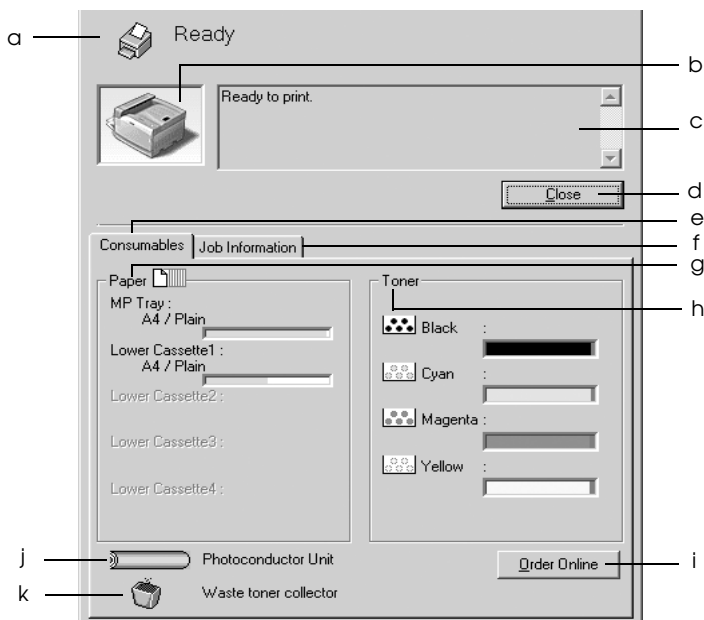

Примечание:

Вид окна может отличаться в зависимости от ОС.

- a. Значок/Сообщение: Значок и сообщение отображают состояние принтера.
- b. Изображение принтера: Изображение принтера в левом верхнем углу наглядно показывает его состояние.
- c. Текстовое поле: В текстовом поле рядом с изображением принтера отображается текущее состояние принтера. При возникновении проблемы здесь отображается ее возможное решение.

- d. Кнопка Close (Закрыть): Если щелкнуть эту кнопку, диалоговое окно закрывается.

- e. Consumables (Расходные материалы): Содержит информацию о лотке для бумаги и расходных материалах.

- f. Job Information (Сведения о заданиях): Содержит информацию о заданиях печати. Вкладка Job Information (Сведения о заданиях) отображается, если установлен флажок Show job information (Показывать сведения о заданиях) в диалоговом окне Monitoring Preferences (Контролируемые параметры). Подробности см. в разделе «Вкладка Job Information (Сведения о заданиях)» на стр. 113.

- g. Paper (Бумага): Отображает размер и тип бумаги и приблизительное количество листов, оставшихся в источнике бумаги. Информация о дополнительных кассетах отображается, только если они установлены на вашем принтере.

- h. Toner (Тонер): Указывает количество оставшегося тонера. Когда тонер заканчивается, значок начинает мигать.

- i. Кнопка Order Online: Щелкнув эту кнопку, можно заказать расходные материалы через Интернет. Подробности см. в разделе «Заказ через Интернет» на стр. 105.

- j. Photoconductor Unit (Блок фотокондуктора): Указывает оставшийся срок службы блок фотокондуктора. Зеленый индикатор показывает заданный срок службы блока фотокондуктора. Когда срок службы подходит к концу, индикатор изменяется на красный.

- k. Waste toner collector (Контейнер для отработанного тонера): Значок мигает, когда срок службы контейнера для отработанного тонера подходит к концу или произошла ошибка.

Заказ через Интернет

Чтобы заказать расходные материалы через Интернет, щелкните кнопку **Order Online (Заказ он-лайн)** в диалоговом окне EPSON Status Monitor 3. Откроется диалоговое окно Order Online (Заказ он-лайн).

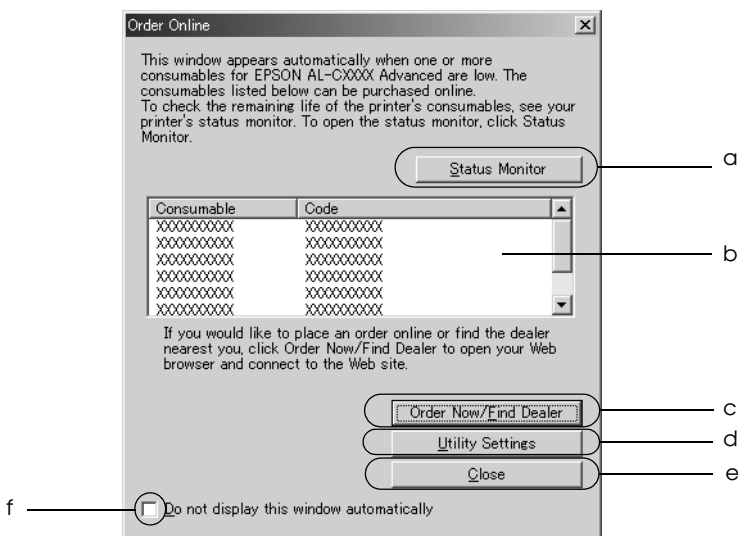

- a. Кнопка Status Monitor: Если щелкнуть эту кнопку, откроется диалоговое окно EPSON Status Monitor 3.
- b. Текстовое поле: Содержит список расходных материалов и их коды.

- c. Кнопка Order Now/Find Dealer (Заказать сейчас/Найти дилера): Соединяется с URL-адресом, где можно разместить заказ, и находит ближайшего к вам поставщика.
Если щелкнуть эту кнопку, откроется окно, запрашивающее подтверждение соединения с Web-узлом. Если вы не хотите, чтобы оно открывалось в дальнейшем, установите флажок Do not display the confirming window (Не запрашивать подтверждение).
- d. Кнопка Utility Settings (Настройки): Если щелкнуть эту кнопку, откроется диалоговое окно Utility Settings (Настройки), позволяющее изменить настройки зарегистрированных URL-адресов.

Если вы не хотите, чтобы окно запроса подтверждения открывалось, когда вы щелкаете кнопку Order Now/Find Dealer (Заказать сейчас/Найти дилера), установите флажок Do not display the confirming window (Не запрашивать подтверждение) в диалоговом окне Utility Setting (Настройки).
- e. Кнопка Close (Заккрыть): Закрывает диалоговое окно.
- f. Флажок Do not display this window automatically (Не показывать это окно автоматически): Если установить этот флажок, диалоговое окно Order Online (Заказ по Интернету) не будет открываться автоматически.

Настройка параметров контроля

Для настройки параметров контроля щелкните кнопку **Monitoring Preferences** (Контролируемые параметры) на вкладке **Utility** (Утилиты) драйвера принтера. Откроется диалоговое окно **Monitoring Preferences** (Контролируемые параметры).

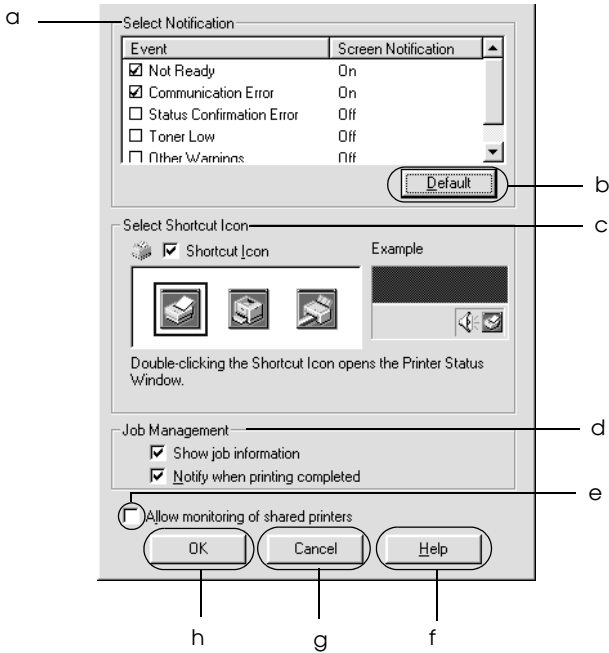

Диалоговое окно содержит следующие элементы управления:

- a. Панель Select Notification (Выбор уведомления): Флажки на этой панели позволяют указать типы ошибок, о которых нужно получать уведомления.
Чтобы получить уведомление об ошибке, установите соответствующий флажок на панели Event (События). Текущее состояние уведомления отображается как On (Вкл.) или Off (Выкл.) в окне Screen Notification (Выбор уведомления).
- b. Кнопка Default (По умолчанию): Восстанавливает параметры по умолчанию.
- c. Select Shortcut Icon (Выбор значка): Установите флажок Shortcut Icon (Выбор значка) и выберите значок. Значок появится в правой части панели задач. Дважды щелкнув этот значок, можно открыть диалоговое окно EPSON Status Monitor 3. Кроме того, можно щелкнуть значок правой кнопкой мыши, выбрать команду Monitoring Preferences (Контролируемые параметры), чтобы открыть одноименное диалоговое окно, и затем выбрать свой принтер, чтобы открыть диалоговое окно EPSON Status Monitor 3.

- d. Job management (Управление заданиями): Установите флажок Show job information (Показывать сведения о задании), чтобы предоставить доступ к вкладке Job Information (Сведения о заданиях) в диалоговом окне EPSON Status Monitor 3. Если установлен этот флажок, во время печати на панели задач появляется значок Job management (Управление заданиями).

Чтобы получать уведомление о завершении печати, установите флажок Notify when printing completed (Уведомлять о завершении печати).

Примечание:

Эта вкладка доступна только при выполнении условий, перечисленных в разделе «Соединения, поддерживающие функцию Job Management (Управление заданиями)» на стр. 111.

- e. Флажок Allow monitoring of shared printers (Разрешить контроль общих принтеров): Если установлен этот флажок, общие принтеры можно контролировать с других компьютеров.
- f. Кнопка Help (Справка): Если щелкнуть эту кнопку, откроется интерактивная справка диалогового окна Monitoring Preferences (Контролируемые параметры).
- g. Кнопка Cancel (Отмена): Отменяет изменения.
- h. Кнопка OK: Сохраняет изменения.

Окно *Status Alert* (Сообщение о состоянии)

Окно *Status Alert* (Сообщение о состоянии) сообщает тип ошибки и предлагает возможное решение. При устранении ошибки окно автоматически закрывается.

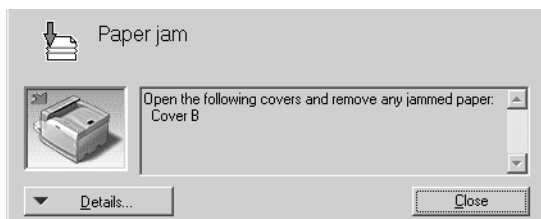

Это окно будет открываться согласно уведомлению, выбранному в диалоговом окне *Monitoring Preferences* (Контролируемые параметры).

Для получения информации о расходных материалах щелкните кнопку **Details** (Сведения). Если щелкнуть эту кнопку, окно *Status Alert* (Сообщение о состоянии) не закроется даже после устранения проблемы. Чтобы закрыть окно, щелкните кнопку **Close** (Закрыть).

Функция *Job Management* (Управление заданиями)

С помощью функции *Job Management* (Управление заданиями) можно получать информацию о заданиях печати на вкладке *Job Information* (Сведения о заданиях) в диалоговом окне *EPSON Status Monitor 3*. Кроме того, она позволяет настроить уведомления о завершении печати.

Соединения, поддерживающие функцию Job Management (Управление заданиями)

Функция Job Management (Управление заданиями) доступна при использовании следующих соединений:

Сетевое окружение с клиентами и серверами:

- совместно используемое LPR-соединение Windows 2000, Server 2003 или NT 4.0 с клиентами Windows XP, Me, 98, 95, 2000 или NT 4.0;
- совместно используемое стандартное TCP/IP-соединение Windows 2000 или Server 2003 с клиентами Windows XP, Me, 98, 95, 2000 или NT 4.0;
- совместно используемое TCP/IP соединение EpsonNet Print Windows 2000, Server 2003 или NT 4.0 с клиентами Windows XP, Me, 98, 95, 2000 или NT 4.0.

Сетевое окружение только с клиентами:

- LPR-соединение (в Windows XP, 2000, Server 2003 или NT 4.0);
- стандартное TCP/IP-соединение (в Windows XP, 2000 или Server 2003);
- TCP/IP-соединение EpsonNet Print (в Windows XP, Me, 98, 95, 2000, Server 2003 или NT 4.0).

Примечание:

Данную функцию нельзя использовать в следующих ситуациях:

- при использовании дополнительной интерфейсной карты Ethernet, которая не поддерживает функцию Job Management (Управление заданием);*
- когда соединения NetWare не поддерживают функцию Job Management;*

- ❑ *когда для заданий печати NetWare и NetBEUI отображаются состояние «Unknown» (Неизвестные) на вкладке Job Management (Управление заданием);*
- ❑ *Заметьте, что если для входа в систему клиента и подключения к серверу используются разные учетные записи, функция Job Management (Управление заданием) недоступна.*
- ❑ *когда в качестве сервера печати используется компьютер Windows XP.*

Замечание по удалению заданий печати:

Задания печати, буферизированные на клиентских компьютерах Windows Me, 98 или 95, нельзя удалить с помощью утилиты EPSON Status Monitor 3 при использовании следующих соединений:

- ❑ *совместно используемое LPR-соединение в Windows 2000, Server 2003 или NT 4.0;*
- ❑ *совместно используемое стандартное TCP/IP-соединение в Windows 2000 или Server 2003;*
- ❑ *совместно используемое TCP/IP-соединение EpsonNet Print в Windows 2000, Server 2003 или NT 4.0.*

Вкладка Job Information (Сведения о заданиях)

Чтобы открыть вкладку Job Information (Сведения о заданиях), установите флажок **Show job information (Показывать сведения о задании)** в диалоговом окне Monitoring Preferences (Контролируемые параметры) (подробности см. в разделе «Настройка параметров контроля» на стр. 107) и щелкните вкладку **Job Information (Сведения о заданиях)** в диалоговом окне EPSON Status Monitor 3.

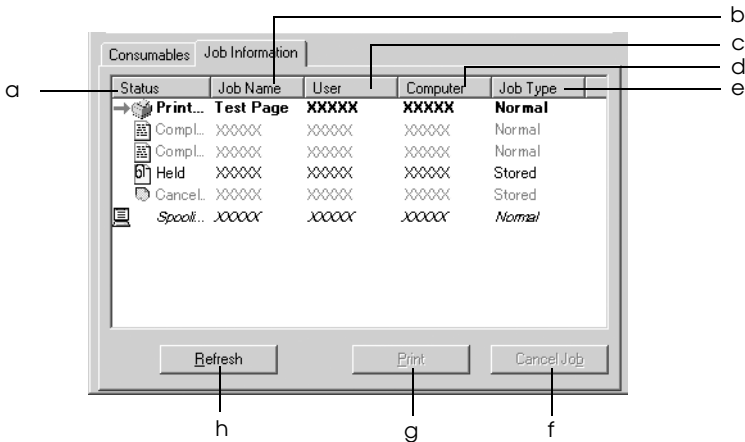

- a. Состояние:
- | | |
|--|---|
| Waiting
(Ожидание): | Задание печати ожидает своей очереди. |
| Spooling
(Постановка
в очередь): | Задание печати, которое буферизируется на вашем компьютере. |
| Deleting
(Удаление): | Задание печати удаляется. |
| Printing
(Печать): | Задание печати, которое печатается в данный момент. |
| Completed
(Завершено): | Отображает задания, печать которых завершена. |
| Canceled
(Отменено): | Отображает только те задания печати, которые были отменены. |
| Held
(Приостановлено): | Задание приостановлено. |
- b. Имя задания: Отображает имена файлов заданий печати пользователя. Задания печати других пользователей отображаются в виде -----.
- c. Пользователь: Отображает имя пользователя.
- d. Компьютер: Отображает имя компьютера, подключенного к принтеру.
- e. Тип задания: Отображает тип задания. При использовании функции Reserve Job (Резервное задание) отображаются задания следующих типов Stored (Сохраненное), Verify (Выверка), Re-Print (Повторная печать) и Confidential (Конфиденциальное). Подробнее см. в разделе «Использование функции Reserve Job (Резервное задание)» на стр. 88.

- f. Кнопка Cancel Job (Отмена задания): Если щелкнуть эту кнопку, выбранное задание печати будет отменено.
- g. Кнопка Print (Печать): Если щелкнуть эту кнопку, откроется диалоговое окно, с помощью которого можно напечатать приостановленное задание из очереди печати.
- h. Кнопка Refresh (Обновить): Щелкнув эту кнопку, можно обновить информацию вкладки.

Повторная печать задания

Щелкнув кнопку **Print (Печать)** в окне EPSON Status Monitor 3 можно напечатать задание, которое находится в очереди печати. Для повторной печати задания сделайте следующее.

Примечание:

Задание нельзя напечатать повторно в следующих случаях.

- Задание не находится в состоянии Held (Приостановлено).*
 - Задание отправлено другим пользователем.*
 - Выбрано несколько заданий.*
1. Раскройте EPSON Status Monitor 3. Подробности см. в разделе «Доступ к EPSON Status Monitor 3» на стр. 101.
 2. Откройте вкладку **Job Information (Сведения о заданиях)**.
 3. Выберите задание для повторной печати.

- Щелкните кнопку **Print (Печать)**. Откроется следующее окно.

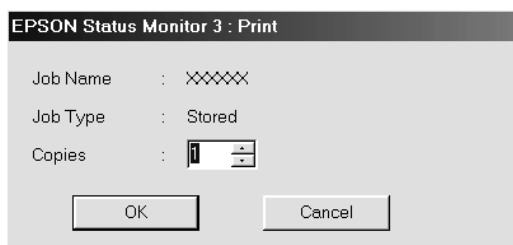

- В этом окне проверьте название задания и задайте количество копий от 1 до 999.
- Щелкните **OK** для повторной печати задания.

Настройка уведомления о завершении печати

Если установлен флажок **Notify when printing completed (Уведомление о завершении печати)**, можно использовать функцию уведомления о завершении печати.

Когда эта функция включена, после завершения печати открывается диалоговое окно уведомления.

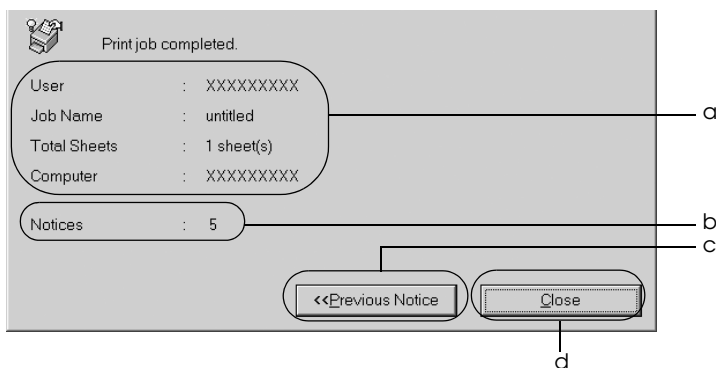

- | | | |
|----|--|---|
| a. | Уведомление о завершении печати: | Отображает параметры завершеного задания печати (имя пользователя, название документа, количество листов и имя компьютера). |
| b. | Уведомления: | Отображает количество уведомлений, включая текущее. |
| c. | Кнопка Previous Notice (Предыдущее уведомление): | Если щелкнуть эту кнопку, откроется диалоговое окно с предыдущим уведомлением. |
| d. | Кнопка Close (Закреть): | Если щелкнуть эту кнопку, диалоговое окно закроется. |

Примечание:

Если отменить задание печати, диалоговое окно уведомления не откроется.

Прекращение контроля

Контроль состояния печати можно отменить, сняв флажок **Monitor the Printing Status (Контроль за состоянием принтера)** на вкладке **Utility (Утилиты)** драйвера принтера.

Примечание:

- Флажок **Monitor the Printing Status (Контроль за состоянием принтера)** находится на вкладке *Utility (Утилиты)* диалогового окна *Document Defaults (Свойства документа по умолчанию)* в *Windows NT 4.0* и на вкладке *Utility (Утилиты)* диалогового окна *Printing Preference (Настройка печати)* в *Windows XP, 2000* или *Server 2003*.
- Текущее состояние принтера можно узнать, щелкнув значок **EPSON Status Monitor 3** на вкладке *Utility (Утилиты)* драйвера принтера.

Настройка контролируемых принтеров

Вы можете использовать утилиту Monitored Printers (Контролируемые принтеры), чтобы изменить тип принтеров, состояние которых будет контролировать EPSON Status Monitor 3. Эта утилита будет установлена вместе с EPSON Status Monitor 3. Как правило, изменять параметры установки не требуется.

1. Щелкните кнопку **Start** (Пуск), выберите **Programs** (Программы), затем **EPSON Printers** (Принтеры EPSON) и щелкните **Monitored printers** (Контролируемые принтеры).
2. Снимите флажок напротив типов принтеров, которые не нужно контролировать.

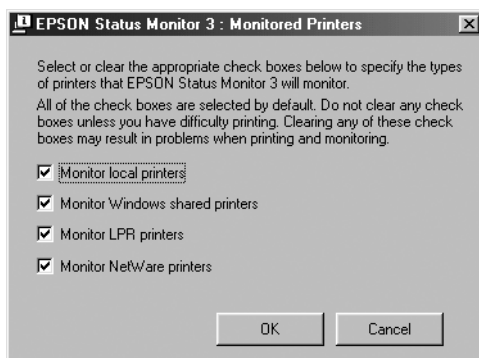

3. Щелкните **OK**, чтобы применить значения параметров.

Настройка USB-соединения

Интерфейс USB принтера отвечает характеристикам Microsoft Plug and Play (PnP).

Примечание:

- ❑ Интерфейс USB поддерживают только ПК под управлением Windows XP, Me, 98, 2000 или Server 2003, оснащенные разъемом USB.
 - ❑ Чтобы использовать его как интерфейс, компьютер должен поддерживать USB 2.0.
 - ❑ Поскольку USB 2.0 полностью совместим с USB 1.1, последний также можно использовать как интерфейс.
 - ❑ USB 2.0 применяется в Windows XP, 2000 и Server 2003. При работе в Windows Me или 98 используйте интерфейс USB 1.1.
1. Раскройте драйвер принтера.
 2. В Windows Me или 98 откройте вкладку **Details (Сведения)**. В Windows XP, 2000 или Server 2003 откройте вкладку **Ports (Порты)**.

3. В Windows Me или 98 выберите **USB-порт EPUSB1:** (**ваш принтер**) из раскрывающегося списка Print to the following port (Порт).
В Windows XP, 2000 или Server 2003 выберите USB-порт **USB001** из списка на вкладке Ports (Порты).

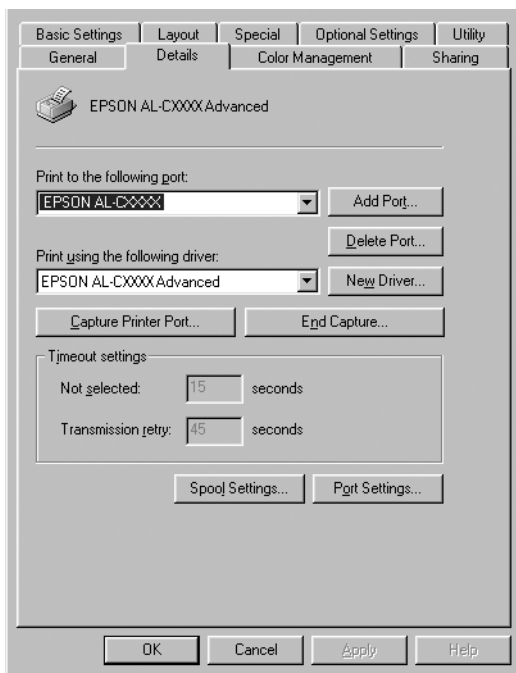

Примечание:

Вид окна может отличаться в зависимости от ОС.

4. Щелкните **ОК**, чтобы сохранить настройки.

Отмена печати

Если отпечатки неудовлетворительного качества и содержат неправильные или искаженные символы или изображения, возможно, придется отменить печать. Если на панели задач отображается значок принтера, сделайте следующее для отмены печати.

Дважды щелкните значок принтера на панели задач. Выберите задачу из списка и в меню Document (Документ) щелкните команду **Cancel** (Отмена).

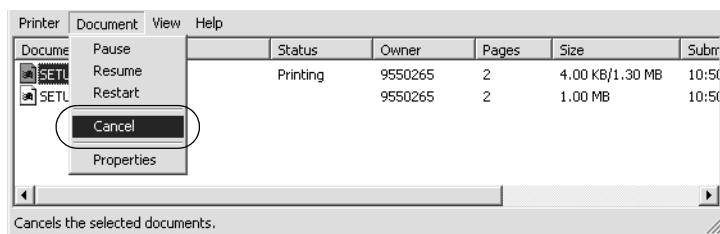

После завершения печати последней страницы на принтере загорится индикатор Ready (Готов) (зеленый).

Текущее задание отменено.

Примечание:

Текущее задание печати, отправленное с вашего компьютера, можно отменить, нажав на кнопку  Cancel Job (Отмена задания) на панели управления принтера. При отмене задания печати будьте осторожны и не отмените задания, отправленные другими пользователями.

Удаление ПО принтера

Перед переустановкой или обновлением драйвера принтера не забудьте удалить ПО принтера, установленное в данный момент.

Примечание:

Перед удалением утилиты EPSON Status Monitor 3 в многопользовательской среде Windows XP, 2000, NT4.0 или Server 2003, удалите значок у всех клиентов. Для этого сбросьте флажок Shortcut Icon (Выбор значка) в диалоговом окне Monitoring Preference (Контролируемые параметры).

Удаление драйвера принтера

1. Закройте все приложения.
2. Щелкните **Start (Пуск)**, затем **Settings (Настройка)** и выберите **Control Panel (Панель управления)**.
В Windows XP или Server 2003 щелкните **Start (Пуск)**, затем **Control Panel (Панель управления)** и щелкните значок **Add or Remove Programs (Добавление или Удаление программ)**.
3. Дважды щелкните значок **Add/Remove Programs (Установка и удаление программ)**.
В Windows XP или Server 2003 щелкните значок **Change or Remove Programs (Изменение и удаление программ)**.

4. Выберите пункт **EPSON Printer Software** и щелкните кнопку **Add/Remove (Добавить/удалить)**.
В Windows XP, 2000 или Server 2003 выберите **EPSON Printer Software** и щелкните **Change/Remove (Изменить/удалить)**.

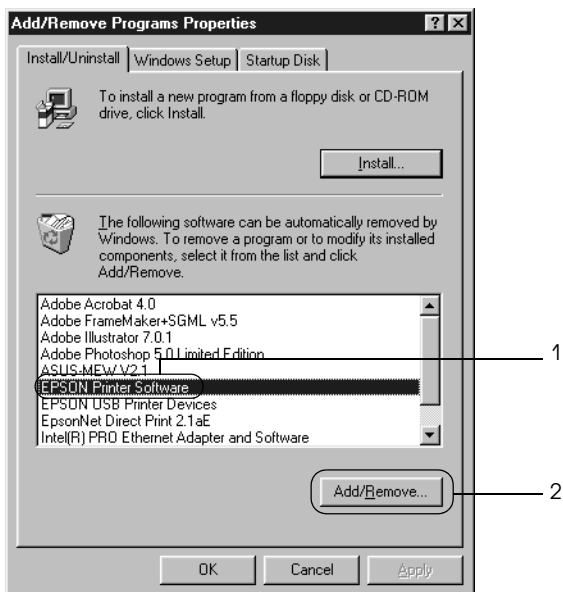

5. Откройте вкладку **Printer Model (Модель принтера)** и щелкните значок принтера.

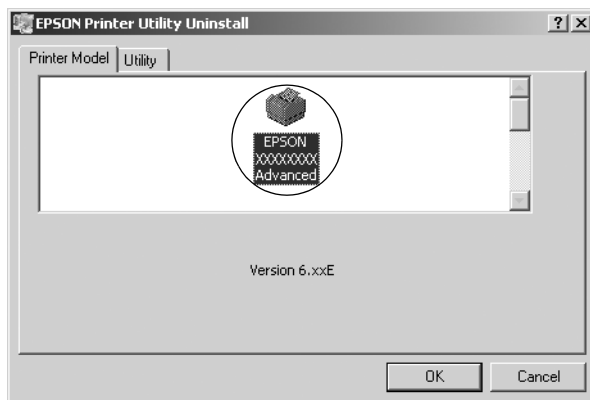

6. Откройте вкладку **Utility (Утилиты)** и убедитесь, что ПО принтера, которое нужно удалить, отмечено флажками.

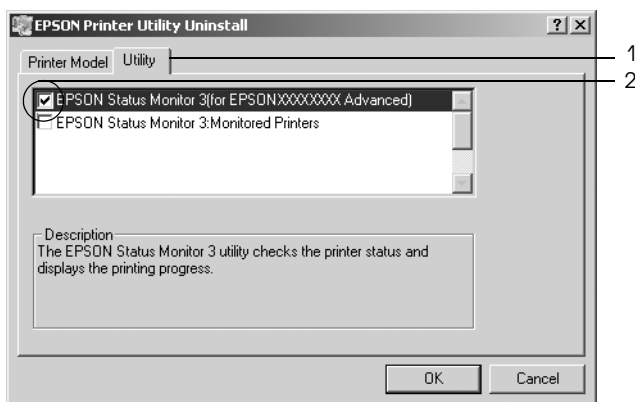

Примечание:

Если нужно удалить только утилиту EPSON Status Monitor 3, установите флажок EPSON Status Monitor 3.

- Щелкните **ОК**, чтобы удалить ПО.

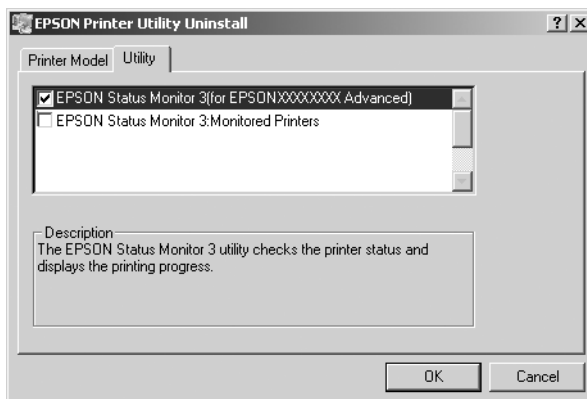

Примечание:

Можно удалить только утилиту *Monitored Printers* (Контролируемые принтеры) из состава *EPSON Status Monitor 3*. После ее удаления вы не сможете изменять настройку *Monitored Printers* (Контролируемые принтеры) из *EPSON Status Monitor 3* для других принтеров.

- Выполняйте инструкции, отображаемые на экране.

Удаление драйвера USB-устройства

При подключении принтера к компьютеру при помощи интерфейсного USB-кабеля устанавливается драйвер USB-устройства. При удалении драйвера принтера необходимо удалить драйвер USB-устройства.

Для удаления драйвера USB-устройства сделайте следующее.

Примечание:

- Драйвер принтера следует удалить перед удалением драйвера USB-устройства.

- ❑ После удаления драйвера USB-устройства вы не сможете использовать другие принтеры EPSON, подключенные при помощи интерфейсного USB-кабеля.
1. Выполните шаги 1-3 раздела «Удаление драйвера принтера» на стр. 122.
 2. Выберите пункт **EPSON USB Printer Devices** и щелкните **Add/Remove** (Добавить/удалить).

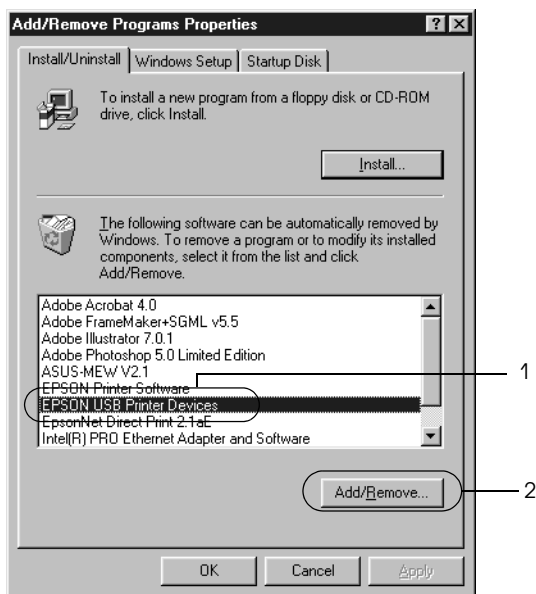

Примечание:

- ❑ **EPSON USB Printer Devices** появляется, только когда принтер подключен к компьютеру Windows Me или 98 при помощи интерфейсного USB-кабеля.

- Если драйвер USB-устройства установлен неправильно, пункт **EPSON USB Printer Devices** может отсутствовать. Чтобы запустить программу «Epusbun.exe», которая находится на компакт-диске с ПО принтера, сделайте следующее.

1. Вставьте компакт-диск с ПО принтера в привод CD-ROM.
2. Откройте содержимое компакт-диска.
3. Дважды щелкните папку **Win9x**.
4. Дважды щелкните значок **Epusbun.exe**.

3. Выполняйте инструкции, отображаемые на экране.

Использование программного обеспечения принтера в ОС Macintosh

О программном обеспечении принтера

ПО принтера включает драйвер принтера и утилиту EPSON Status Monitor 3. Драйвер принтера позволяет настраивать различные параметры для достижения наилучшего качества печати. Для доступа к утилите EPSON Status Monitor 3 сделайте следующее.

В Mac OS X откройте диалоговое окно Print (Печать) и в раскрывающемся списке выберите значение **Printer Settings (Настройки принтера)**. Затем щелкните значок вашего принтера на вкладке Utility.

В Mac OS 9 выберите EPSON Status Monitor 3 в меню Apple и щелкните значок вашего принтера.

Утилита EPSON Status Monitor 3 позволяет следить за состоянием принтера. Подробности см. в разделе «Контроль состояния принтера с помощью EPSON Status Monitor 3» на стр. 165.

Доступ к драйверу принтера

Для управления параметрами принтера используйте драйвер принтера. Драйвер принтера позволяет легко настраивать такие параметры печати, как источник бумаги, размер бумаги и ориентацию страницы.

Mac OS X

Для доступа к драйверу принтера зарегистрируйте принтер в **Printer Setup Utility** (в Mac OS X 10.3) или **Print Center** (в Mac OS X 10.2 или ниже, в меню File (Файл) любого приложения щелкните **Print (Печать)** и выберите нужный принтер.

Mac OS 9

Для доступа к драйверу принтера откройте соответствующее диалоговое окно, в меню Apple выберите **Chooser** и щелкните значок вашего принтера.

Как открыть диалоговые окна из приложения

- Чтобы открыть диалоговое окно Paper Setting (Параметры бумаги) в меню File (Файл) любого приложения выберите команду **Page Setup (Параметры страницы)**.
- Чтобы открыть диалоговое окно Basic Settings (Основные настройки), в меню File (Файл) любого приложения выберите команду **Print (Печать)**.

Примечание:

Интерактивная справка драйвера принтера содержит подробные сведения о его параметрах.

Изменение параметров принтера

Настройка параметров качества печати

Качество печати можно настроить с помощью параметров драйвера принтера. Вы можете выбрать предопределенные значения параметров или настроить собственные.

Автоматическая настройка качества печати

При настройке качества печати нужно сделать выбор между скоростью и качеством. Существует два уровня качества печати: 300 dpi и 600 dpi. Разрешение 600 dpi обеспечивает наилучшее качество и точность печати, но требует больше памяти и снижает скорость печати.

Если на вкладке Basic Settings (Основные настройки) выбран переключатель **Automatic (Автоматически)**, драйвер принтера автоматически настроит все параметры согласно заданным параметрам цвета. Вам необходимо настроить только цвет и разрешение. Другие параметры, например, размер бумаги или ориентацию страницы, можно изменять в большинстве приложений.

Примечание:

Интерактивная справка драйвера принтера содержит подробные сведения о его настройках.

Для пользователей Mac OS X

1. Откройте диалоговое окно Print (Печать).
2. Выберите значение **Printer Settings (Настройки принтера)** из раскрывающегося списка и откройте вкладку **Basic settings (Основные настройки)**.

- Щелкните переключатель **Automatic (Автоматически)** и выберите разрешение из раскрывающегося списка **Resolution (Разрешение)**.

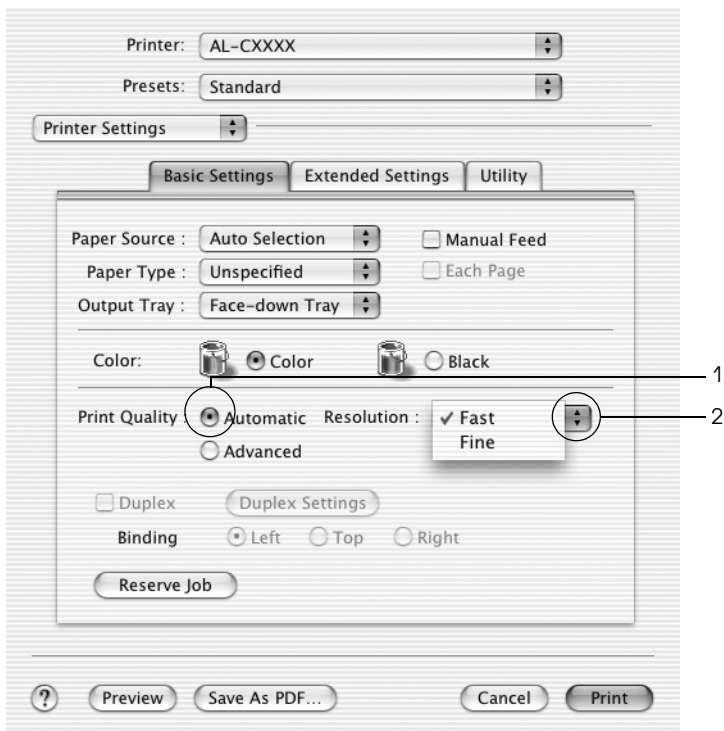

Для пользователей Mac OS 9

- Откройте диалоговое окно **Basic Settings (Основные настройки)**.

- Щелкните переключатель **Automatic (Автоматически)** на вкладке **Print Quality (Качество печати)** и с помощью ползунка выберите нужное разрешение печати от **Fast (Быстрее)** (300 dpi) до **Fine (Качественнее)** (600 dpi).

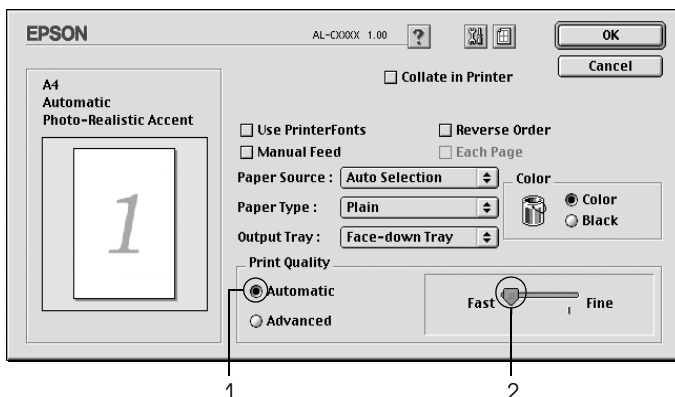

Примечание:

Если принтер не печатает или появляется сообщение об ошибке памяти, это можно исправить, выбрав более низкое разрешение.

Использование predetermined параметров

Предопределенные параметры помогают оптимизировать качество печати для определенных отпечатков, например, презентационных материалов или изображений, сделанных видео- или цифровой камерой.

Для настройки predetermined параметров сделайте следующее.

Для пользователей Mac OS X

- Откройте диалоговое окно **Print (Печать)**.

2. Выберите значение **Printer Settings (Настройки принтера)** из раскрывающегося списка и откройте вкладку **Basic settings (Основные настройки)**.
3. Выберите переключатель **Advanced (Дополнительно)**. Список predefined параметров находится справа от переключателя **Automatic (Автоматически)**.

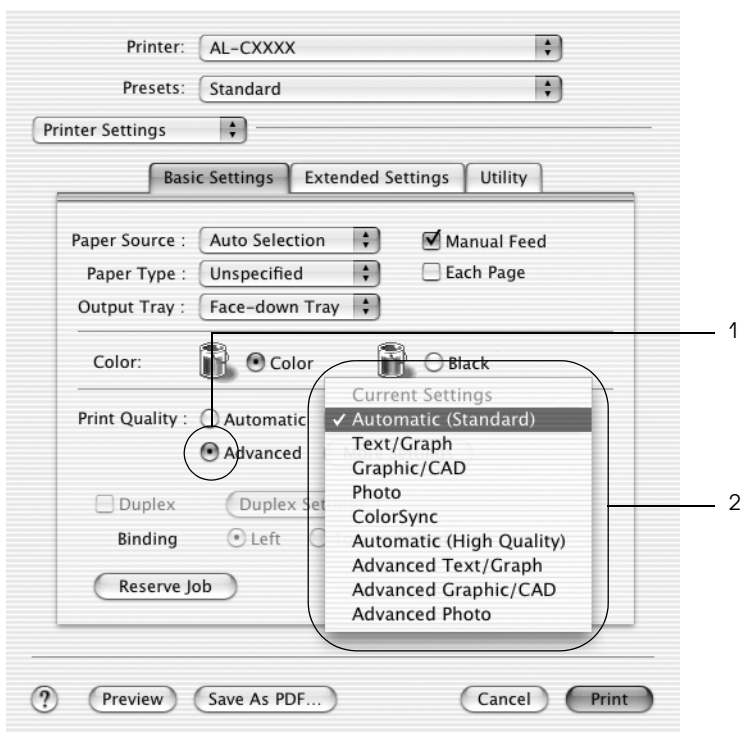

4. Выберите значение из списка, которое лучше всего соответствует типу документа или изображения.

Для пользователей Mac OS 9

1. Откройте диалоговое окно Basic Settings (Основные настройки).
2. Выберите переключатель **Advanced** (Дополнительно). Список predefined параметров находится справа от переключателя **Automatic** (Автоматически).

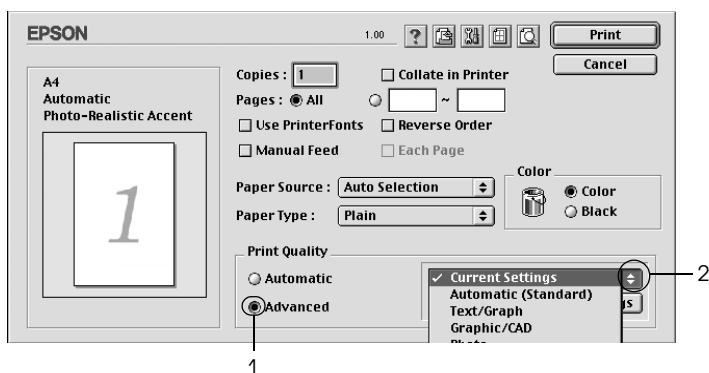

Примечание:

Подробнее о функции RITech — в интерактивной справке.

3. Выберите значение из списка, которое лучше всего соответствует типу документа или изображения.

При выборе predefined настройки такие параметры, как Printing Mode (Режим печати), Resolution (Разрешение), Screen (Экран) и Color Management (Управление цветом), настраиваются автоматически. Изменения отражаются в раскрывающемся списке **Summary** (Информация) диалогового окна Print (Печать) (Mac OS X) или списке текущих настроек в левой части диалогового окна Basic Settings (Основные настройки) (Mac OS 9).

Драйвер принтера содержит следующие предопределенные параметры:

Automatic (Standard) (Автоматически (Стандартный))

Подходит для ежедневной печати, особенно фотографий.

Text/Graph (Текст/Графика)

Подходит для печати документов, содержащих текст и графику, например, презентационных материалов.

Graphic/CAD (График/ Диаграмма)

Подходит для печати графиков и диаграмм.

Photo (Фото)

Подходит для печати фотографий.

PhotoEnhance4

Подходит для печати изображений, сделанных видео- или цифровой камерой, или отсканированных изображений. Функция EPSON PhotoEnhance4 автоматически корректирует контраст, насыщенность и яркость исходного изображения и позволяет получить отпечатки с более резкими, живыми цветами. Этот параметр не влияет на исходные данные изображения.

Примечание:

Эта функция недоступна в Mac OS X.

ColorSync (Синхронизация цветов)

Автоматически регулирует цвета отпечатка, чтобы они соответствовали цветам монитора.

Automatic (High Quality) (Автоматически (Высокое качество))

Подходит для ежедневной печати, когда важно качество печати.

Advanced Text/Graph (Улучшенные текст/ графика)

Подходит для печати высококачественных презентационных материалов, содержащих текст и графику.

Advanced Graphic/CAD (Улучшенные график/ диаграмма)

Подходит для печати высококачественных графиков, диаграмм и фотографий.

Advanced Photo (Улучшенное фото)

Подходит для печати качественных сканированных фотографий и цифровых снимков.

Настройка собственных параметров печати

Принтер позволяет настраивать собственные параметры печати для более точного управления качеством отпечатка, более точной настройки или для экспериментов.

Для настройки собственных значений параметров сделайте следующее.

Для пользователей Mac OS X и 9

1. Откройте диалоговое окно Basic Settings (Основные настройки).

- Выберите переключатель **Advanced** (**Дополнительно**) и щелкните кнопку **More Settings** (**Дополнительные настройки**). Откроется следующее диалоговое окно.

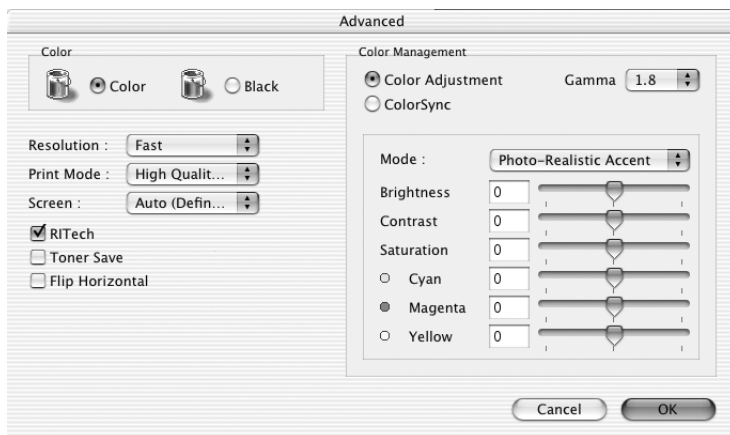

- Выберите значение **Color** (**Цветная**) или **Black** (**Черно-белая**) для параметра **Color** (**Цвет**).
- Выберите разрешение **Fast** (**Быстрее**) (300 dpi) или **Fine** (**Качественнее**) (600 dpi).

Примечание:

При настройке других параметров, щелкните кнопку , чтобы получить более подробную информацию.

- Щелкните **ОК**, чтобы применить значения параметров и вернуться в диалоговое окно **Basic Settings** (**Основные настройки**).

Примечание:

Подробности о каждом параметре см. в интерактивной справке.

Сохранение собственных настроек

Для пользователей Mac OS X

Для сохранения собственных настроек сделайте следующее.

Для пользователей Mac OS X 10.1.x: сохраните собственные настройки в окне **Save Custom Setting** (Сохранить пользовательские настройки). Ваша настройка будет сохранена как **Custom** (Пользователь) в раскрывающемся списке **Preset** (По умолчанию). Можно сохранить только один набор пользовательских настроек.

Для пользователей Mac OS X 10.2 или 10.3: для сохранения собственной настройки выберите команду **Save** (Сохранить) или **Save As** (Сохранить как) в меню **Preset** (По умолчанию) диалогового окна **Print** (Печать). Введите имя пользовательской настройки в поле **Name** (Имя). Ваша настройка будет сохранена в раскрывающемся списке **Preset** (По умолчанию) под этим именем.

Примечание:

Параметр Custom Setting (Пользовательская настройка) является стандартной функцией Mac OS X.

Для пользователей Mac OS 9

Для сохранения пользовательских настроек выберите переключатель **Advanced** (Дополнительно) и щелкните кнопку **Save Settings** (Сохранить настройки) в диалоговом окне **Basic Settings** (Основные настройки). Откроется диалоговое окно **Custom Settings** (Пользовательские настройки).

Введите имя пользовательской настройки в поле **Name** (Имя) и щелкните кнопку **Save** (Сохранить). Ваши настройки появятся в списке справа от переключателя **Automatic** (Автоматически) в диалоговом окне **Basic Settings** (Основные настройки).

Примечание:

- ❑ При сохранении пользовательских настроек нельзя использовать имена предопределенных параметров.
- ❑ Для удаления пользовательской настройки выберите переключатель **Advanced (Дополнительно)**, щелкните кнопку **Save Settings (Сохранить настройки)** в диалоговом окне **Basic Settings (Основные настройки)**, выберите настройку в диалоговом окне **User Settings (Пользовательские настройки)** и щелкните кнопку **Delete (Удалить)**.
- ❑ Предопределенные настройки удалить нельзя.

Если изменить какой-либо параметр в диалоговом окне **Advanced Settings (Расширенные настройки)**, когда одна из пользовательских настроек выбрана в списке **Advanced Settings (Расширенные настройки)** в диалоговом окне **Basic Settings (Основные настройки)**, выбранная настройка изменится на **User Settings (Пользовательские настройки)**. Пользовательская настройка, выбранная первоначально, не изменится. Чтобы вернуться к пользовательской настройке, просто выберите ее из списка текущих настроек.

Настройка размера отпечатка

Функция **Fit to Page (По размеру страницы)** диалогового окна **Layout (Макет)** позволяет увеличивать или уменьшать документы во время печати в соответствии с указанным размером бумаги.

Примечание:

- ❑ Эта функция недоступна в Mac OS X.
- ❑ Коэффициент увеличения или уменьшения настраивается автоматически в соответствии с размером бумаги, выбранным в диалоговом окне **Paper Setting (Параметры бумаги)**.

- ❑ Коэффициент изменения или уменьшения, выбранный в диалоговом окне Paper Setting (Параметры бумаги), недоступен.
1. Щелкните значок  Layout (Maker) в диалоговом окне Basic Settings (Основные настройки). Откроется диалоговое окно Layout (Maker).
 2. Установите флажок Fit to Page (По размеру страницы) и выберите нужный размер страницы из раскрывающегося списка Output Paper (Размер выходной бумаги). При печати размер страницы будет подгоняться под выбранный размер бумаги.

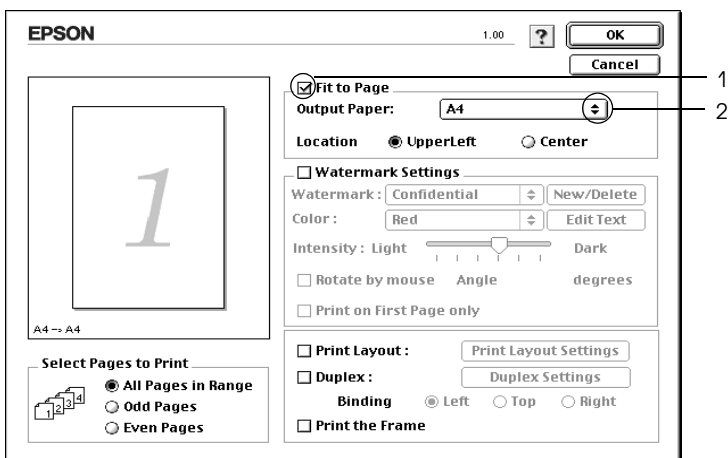

3. Щелкните ОК, чтобы применить значения параметров.

Настройка макета страницы

Используя различные режимы печати, можно печатать две или четыре страницы на одном листе и указать порядок печати, автоматически подгоняя каждую страницу под заданный размер листа. Кроме того, можно напечатать рамку по краям документа.

Для пользователей Mac OS X

1. Откройте диалоговое окно Print (Печать).
2. В раскрывающемся списке выберите значение **Layout (Макет)**.
3. В раскрывающемся списке укажите, сколько страниц нужно печатать на одном листе.

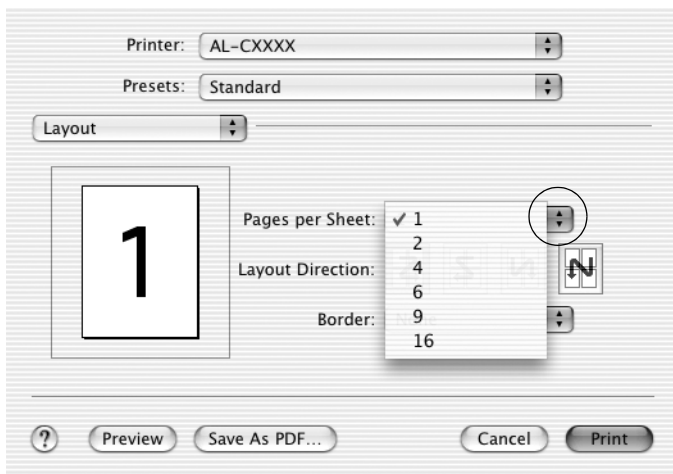

4. Щелкните **Печать (Print)**, чтобы начать печать.

Примечание:

Настройки **Layout (Макет)** являются стандартной функцией Mac OS X.

Для пользователей Mac OS 9

1. Щелкните значок  **Layout (Макет)** в диалоговом окне Basic Settings (Основные настройки). Откроется диалоговое окно Layout (Макет).

- Установите флажок **Print Layout (Макет печати)** и щелкните кнопку **Print Layout Settings (Настройка макета страницы)**. Откроется диалоговое окно **Print Layout Settings (Настройка макета листа)**.

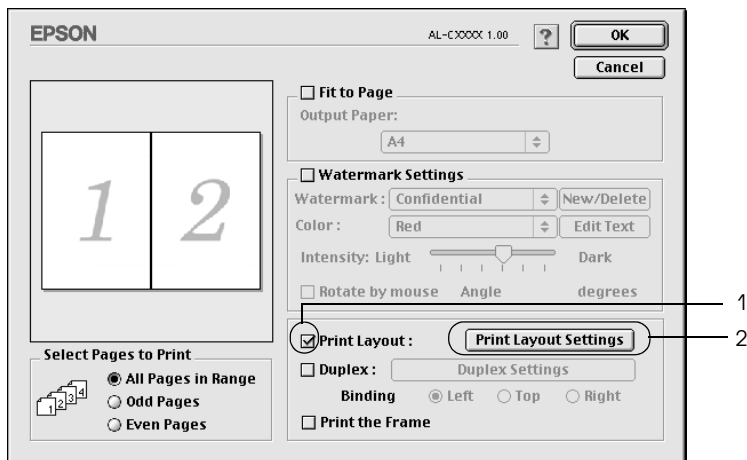

3. Укажите, сколько страниц нужно печатать на одном листе бумаги.

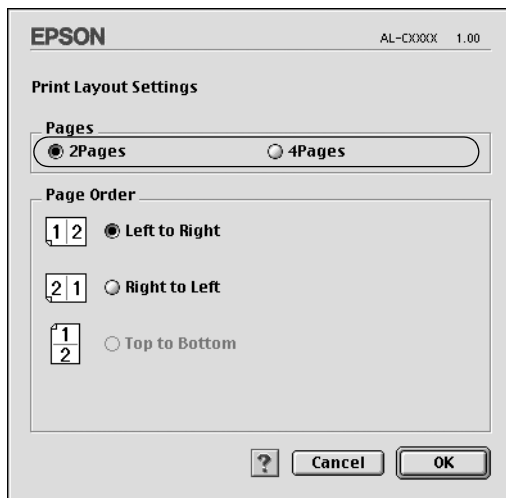

4. Укажите порядок печати страниц на каждом листе.

Примечание:

Значения параметра Page Order (Порядок страниц) зависят от значения параметра Pages (Страницы), заданного выше, и ориентации.

5. Щелкните **ОК**, чтобы применить значения параметров и вернуться в диалоговое окно Layout (Макет)
6. Установите флажок **Print the Frame (Печать рамки)** в диалоговом окне Layout (Макет), если хотите напечатать рамку по краям страницы.
7. Щелкните **ОК**, чтобы применить значения параметров.

ИСПОЛЬЗОВАНИЕ ВОДЯНЫХ ЗНАКОВ

Чтобы напечатать на документе водяной знак, сделайте следующее. В диалоговом окне Layout (Макет) можно выбрать один из predeterminedных водяных знаков или создать собственный водяной знак из текстового или графического файла (PICT). Диалоговое окно Layout (Макет) также позволяет настраивать различные параметры водяного знака. Например, можно настроить размер, интенсивность и положение водяного знака.

Примечание:

Эта функция не доступна в Mac OS X.

1. Щелкните значок  Layout (Макет) в диалоговом окне Basic Settings (Основные настройки). Откроется диалоговое окно Layout (Макет).
2. Установите флажок **Watermark Settings (Настройка водяного знака)** и выберите водяной знак из раскрывающегося списка Watermark (Водяной знак).

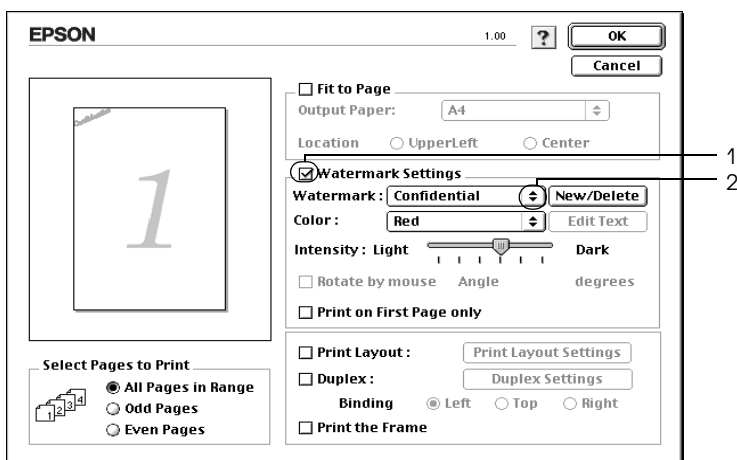

3. Выберите положение водяного знака на странице, перетаскивая изображение водяного знака в окне предварительного просмотра. Если нужно изменить размер водяного знака, потяните мышью его маркер.
4. Отрегулируйте интенсивность изображения водяного знака ползунком Intensity (Интенсивность).
5. При использовании собственного текстового водяного знака можно повернуть его, указав градус поворота в поле Angle (Угол). Можно также установить флажок **Rotate by mouse** (Повернуть мышью) и повернуть текстовый водяной знак мышью в окне предварительного просмотра.
6. Щелкните ОК, чтобы применить значения параметров.

Создание нового водяного знака

Для создания нового водяного знака, содержащего текст или изображение, сделайте следующее.

Создание водяного знака с текстом

1. Щелкните значок  Layout (Макет) в диалоговом окне Basic Settings (Основные настройки). Откроется диалоговое окно Layout (Макет).

- Установите флажок **Watermark Settings (Настройка водяного знака)** и щелкните кнопку **New/Delete (Создать/удалить)**. Откроется диалоговое окно **Custom Watermark (Водяной знак пользователя)**.

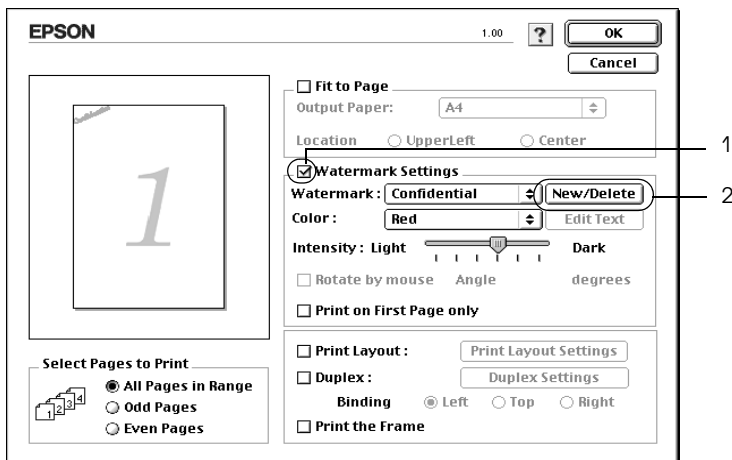

- Щелкните кнопку **Add Text (Добавить текст)** в диалоговом окне **Custom Watermark (Водяной знак пользователя)**.

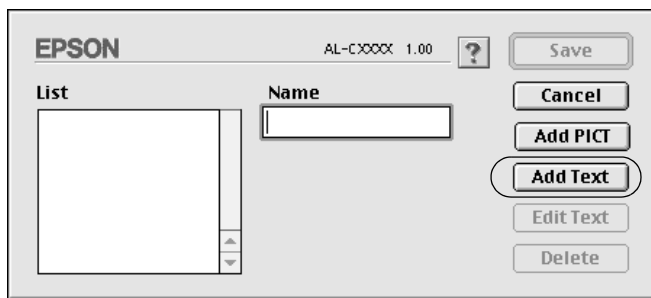

4. В диалоговом окне **Text Watermark** (Текстовый водяной знак) введите текст водяного знака в поле **Text** (Текст), выберите шрифт и стиль и щелкните **OK**.

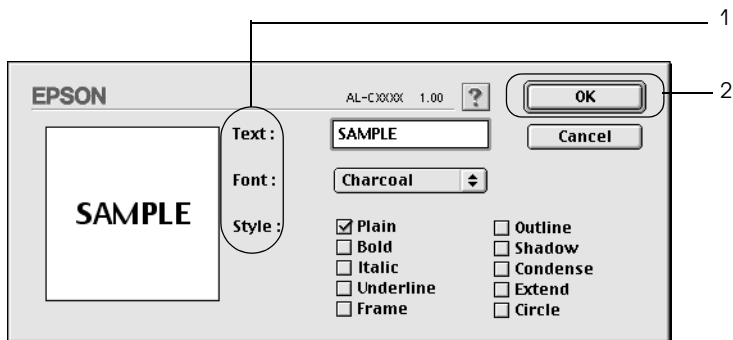

5. Введите имя файла в поле **Name** (Имя) и щелкните кнопку **Save** (Сохранить).

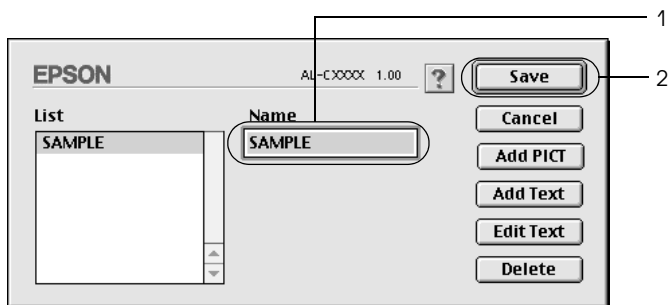

Примечание:

- Чтобы отредактировать сохраненный текстовый водяной знак, выберите его в списке и щелкните кнопку **Edit Text** (Редактирование текста). Отредактировав водяной знак, щелкните **OK**, чтобы закрыть диалоговое окно.

- Чтобы удалить сохраненный текстовый водяной знак, выберите его в списке и щелкните кнопку **Delete** (Удалить). Удалив водяной знак, щелкните кнопку **Save** (Сохранить), чтобы закрыть диалоговое окно.
6. Выберите сохраненный водяной знак из раскрывающегося списка **Watermark** (Водяной знак) в диалоговом окне **Layout** (Макет) и щелкните **OK**.

Создание графического водяного знака

Перед созданием пользовательского водяного знака необходимо подготовить графический файл (PICT).

1. Щелкните значок  **Layout** (Макет) в диалоговом окне **Basic Settings** (Основные настройки). Откроется диалоговое окно **Layout** (Макет).
2. Установите флажок **Watermark Settings** (Настройка водяного знака) и щелкните кнопку **New/Delete** (Создать/удалить). Откроется диалоговое окно **Custom Watermark** (Водяной знак пользователя).

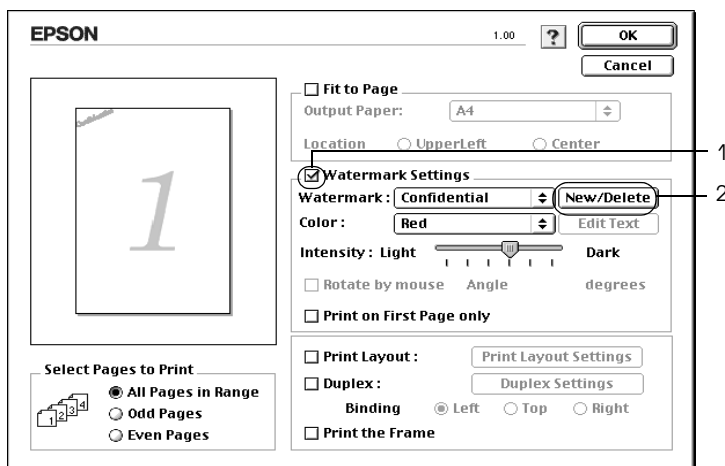

3. В диалоговом окне Custom Watermark (Водяной знак пользователя) щелкните кнопку **Add PICT** (Добавить изображение).

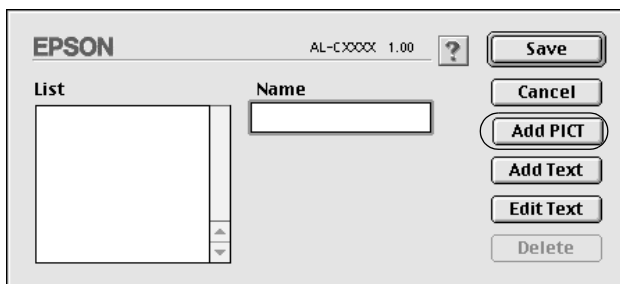

4. Выберите PICT-файл и щелкните **Open** (Открыть).

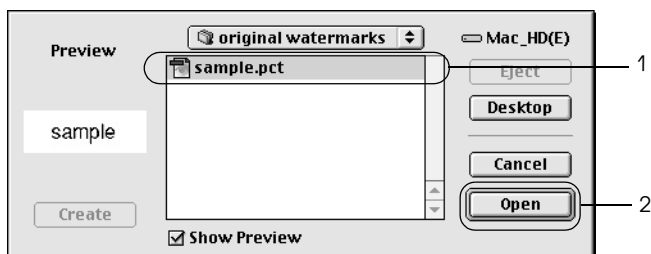

5. Введите имя файла в поле Name (Имя) и щелкните кнопку Save (Сохранить).

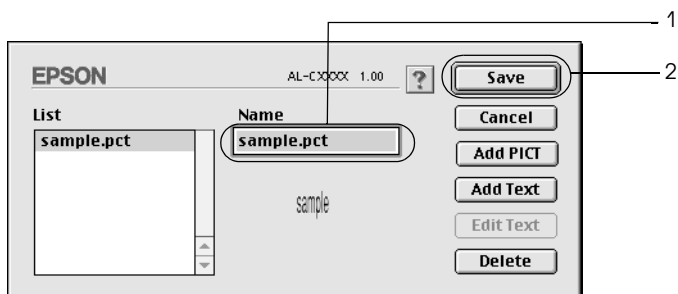

Примечание:

Чтобы удалить сохраненный водяной знак, выберите его в списке и щелкните кнопку **Delete (Удалить)**. Удалив водяной знак, щелкните кнопку **Save (Сохранить)**, чтобы закрыть диалоговое окно.

6. Выберите сохраненный водяной знак из раскрывающегося списка Watermark (Водяной знак) в диалоговом окне Layout (Макет) и щелкните **OK**.

Печать с использованием модуля двусторонней печати

Модуль двусторонней печати позволяет печатать на обеих сторонах листа. Если листы будут скрепляться, можно указать край под переплет, чтобы задать нужный порядок страниц.

Как партнер ENERGY STAR[®], Epson рекомендует использовать функцию двусторонней печати. Подробнее о программе ENERGY STAR[®] — в соответствии стандарту ENERGY STAR[®].

Для пользователей Mac OS X

1. Откройте диалоговое окно Print (Печать).
2. Выберите значение Printer Settings (Настройки принтера) из раскрывающегося списка и откройте вкладку Basic settings (Основные настройки).
3. Установите флажок Duplex (Двусторонняя печать) и щелкните кнопку Duplex Settings (Настройка двусторонней печати).
4. Выберите край переплета Left (Слева), Top (Сверху) или Right (Справа).
5. Выберите ширину отступа под переплет для передней и обратной стороны листа.
6. Укажите, на какой стороне листа должна находиться начальная страница.
7. Щелкните Print (Печать), чтобы начать печать.

Для пользователей Mac OS 9

1. Щелкните значок  Layout (Макет) в диалоговом окне Basic Settings (Основные настройки). Откроется диалоговое окно Layout (Макет).
2. Установите флажок Duplex (Двусторонняя печать).
3. Выберите край переплета Left (Слева), Top (Сверху) или Right (Справа).
4. Щелкните кнопку Duplex Settings (Настройка двусторонней печати). Откроется диалоговое окно Duplex Settings (Настройка двусторонней печати).

5. Выберите ширину отступа под переплет для передней и обратной стороны листа.

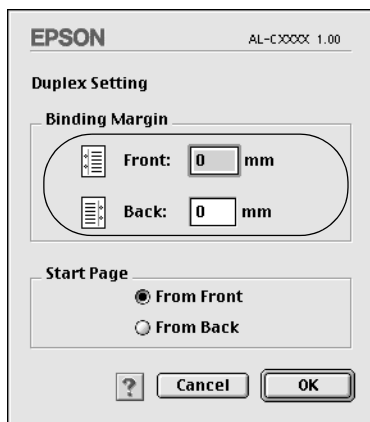

6. Укажите, на какой стороне листа должна находиться начальная страница.
7. Щелкните **OK**, чтобы применить значения параметров и вернуться в диалоговое окно **Layout (Макет)**.

Настройка расширенных параметров

В диалоговом окне **Extended Settings (Расширенные параметры)** можно настроить различные параметры, например, **Page Protect (Защита страницы)**.

В **Mac OS X** откройте диалоговое окно **Print (Печать)**, в раскрывающемся списке выберите значение **Printer Settings (Настройки принтера)** и щелкните кнопку **Extended Settings (Расширенные параметры)**.

В **Mac OS 9** щелкните значок  **Extended Settings (Расширенные параметры)** в диалоговом окне **Basic Settings (Основные настройки)**.

Переключатель Uses the settings specified on the printer (Использовать параметры принтера):

Выберите этот вариант, чтобы использовать настройки, заданные на Панели управления

Offset (Смещение):

Служит для точной регулировки положения печати на передней и обратной стороне листа с шагом 1 мм

Флажок Ignore the selected paper size (Игнорировать выбранный размер бумаги):

Если установить этот флажок, принтер будет печатать на загруженной бумаге, независимо от размера

Флажок Skip Blank Page (Пропуск пустой страницы):

Если установить этот флажок, принтер будет пропускать пустые страницы.

Примечание:

Эта функция недоступна в Mac OS X

Флажок Automatically change to monochrome mode (Автоматически переключаться на монохромный режим):

Установите этот флажок, если хотите, чтобы драйвер принтера анализировал данные и автоматически переключался в монохромный режим при печати черно-белых изображений.

Примечание:

Эта функция недоступна в Mac OS X

Флажок Adjust line thickness (Регулировка толщины линий):

Позволяет регулировать толщину линий при печати.

Примечание:

Эта функция недоступна в Mac OS X

Кнопка Default (По умолчанию):

В Mac OS X щелкните эту кнопку, чтобы вернуть всем настройкам драйвера принтера первоначальные значения.

В Mac OS 9 щелкните эту кнопку, чтобы вернуть настройкам в папке Temporary Spool первоначальные значения

Кнопка Select (Выбор):	Позволяет выбрать папку, в которой будет храниться файл буферизации.
	Примечание: <i>Эта функция недоступна в Mac OS X</i>
Кнопка Cancel (Отмена):	Щелкните эту кнопку, чтобы выйти из диалогового окна или драйвера принтера, не сохраняя изменения
Кнопка ОК:	Щелкните эту кнопку, чтобы сохранить изменения и выйти из диалогового окна или драйвера принтера. Эти настройки будут действовать, пока вы не измените их и не щелкните ОК.
	Примечание: <i>Эта функция недоступна в Mac OS X</i>

Использование функции Reserve Job (Резервное задание)

Функция Reserve Job (Резервное задание) позволяет сохранить задание печати на жестком диске принтера и напечатать его позже при помощи панели управления принтера. Для использования функции Reserve Job (Резервное задание) сделайте следующее.

Примечание:

Для использования функции Reserve Job (Резервное задание) требуется установить в принтере дополнительный жесткий диск. Перед использованием функции, убедитесь, что драйвер принтера правильно распознает диск.

Ниже перечислены параметры функции Reserve Job (Резервное задание). Каждый из них более подробно описан далее в этом разделе.

Параметр функции Reserve Job (Резервное задание)	Описание
Re-Print Job (Повторная печать задания)	Позволяет напечатать задание и сохранить его для последующей печати
Verify Job (Проверка задания)	Позволяет напечатать одну копию задания, чтобы проверить правильность перед печатью нескольких копий
Stored Job (Сохраненное задание)	Позволяет сохранить задание, не печатая его
Confidential Job (Конфиденциальное задание)	Позволяет задать пароль и сохранить задание для последующей печати

Задания, записанные на жесткий диск, обрабатываются по-разному в зависимости от параметра функции Reserve Job (Резервное задание). Подробности см. в следующей таблице.

Параметр функции Reserve Job (Резервное задание)	Максимальное количество заданий	При превышении максимума	При заполнении диска
Re-Print Job (Повторная печать) + Verify Job (Проверка задания)	64 (общее количество)	Самое старое задание автоматически заменяется новым	Самое старое задание автоматически заменяется новым
Stored Job (Сохраненное задание)	64	Вручную удалите старые задания	Вручную удалите старые задания
Confidential Job (Конфиденциальное задание)	64		

Параметр функции Reserve Job (Резервное задание)	После печати	После выключения принтера или использования команды Reset All (Сброс всех все)
Re-Print Job (Повторная печать задания)	Данные остаются на жестком диске	Данные удаляются
Verify Job (Проверка задания)		
Stored Job (Сохраненное задание)		Данные остаются на жестком диске
Confidential Job (Конфиденциальное задание)	Данные удаляются	Данные удаляются

Re-Print Job (Повторная печать задания)

Параметр Re-Print Job (Повторная печать задания) позволяет сохранить задание, которое печатается в данный момент, чтобы его можно было напечатать позже при помощи панели управления.

Для использования параметра Re-Print Job (Повторная печать задания) сделайте следующее.

Для пользователей Mac OS X

1. Откройте диалоговое окно Print (Печать), в раскрывающемся списке выберите значение **Printer Settings (Настройки принтера)** и откройте вкладку **Basic Settings (Основные настройки)**.
2. Щелкните кнопку **Reserve Jobs (Резервные задания)**. Откроется диалоговое окно Reserve Job (Резервное задание).

3. Установите флажок **Reserve Job On** (Включить резервное задание) и выберите переключатель **Re-Print Job** (Повторная печать задания).
4. Введите имя пользователя и имя задания в соответствующих полях.
5. Щелкните **ОК**. Принтер напечатает документ и сохранит задание на жестком диске.

Для пользователей Mac OS 9

1. Настройте параметры принтера, которые подходят для вашего документа, откройте вкладку **Basic Settings** (Основные настройки) и щелкните значок  **Reserve Jobs** (Резервные задания). Откроется диалоговое окно **Reserve Job Settings** (Настройка резервного задания).

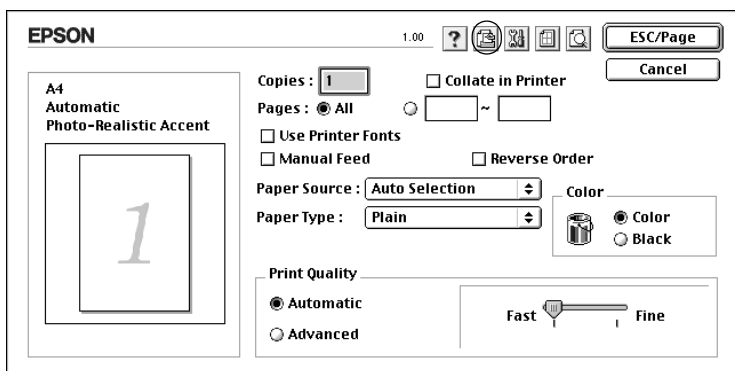

- Установите флажок **Reserve Job On** (Включить резервное задание) и выберите переключатель **Re-Print Job** (Повторная печать задания).

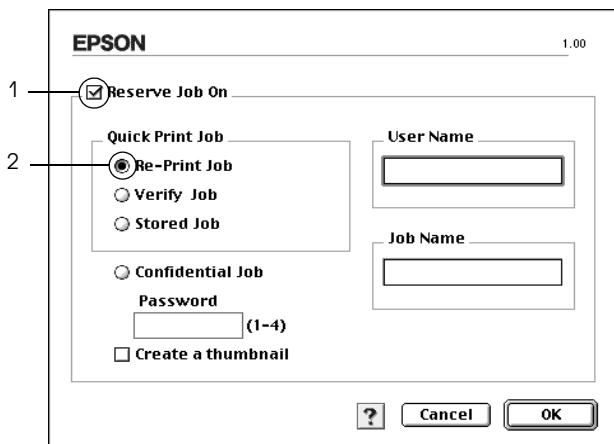

- Введите имя пользователя и имя задания в соответствующих полях.

Примечание:

Если вы хотите создать миниатюру первой страницы задания, установите флажок **Create a thumbnail** (Создать миниатюру). Доступ к миниатюрам можно получить, указав в строке Web-обозревателя адрес <http://IP-адрес-внутреннего-сервера-печати>.

- Щелкните **OK**. Принтер напечатает документ и запишет задание на жесткий диск.

О том, как повторно напечатать или удалить задание, используя панель управления принтера, — в разделе «Использование меню Quick Print Job (Быстрая печать задания)» на стр. 362.

Verify Job (Проверка задания)

Параметр Verify Job (Проверка задания) позволяет напечатать одну копию задания, чтобы проверить правильность перед печатью нескольких копий.

Для использования параметра Verify Job (Проверка задания) сделайте следующее.

Для пользователей Mac OS X

1. Откройте диалоговое окно Print (Печать), в раскрывающемся списке выберите значение **Printer Settings (Настройки принтера)** и откройте вкладку **Basic Settings (Основные настройки)**.
2. Щелкните кнопку **Reserve Job (Резервное задание)**. Откроется диалоговое окно Reserve Job (Резервное задание).
3. Установите флажок **Reserve Job On (Включить резервное задание)** и выберите переключатель **Verify Job (Проверка задания)**.
4. Введите имя пользователя и имя задания в соответствующих полях.
5. Щелкните **ОК**. Принтер напечатает документ и запишет задание на жесткий диск.

Для пользователей Mac OS 9

1. Укажите количество копий и настройте другие параметры драйвера принтера для вашего документа.
2. Откройте диалоговое окно Basic Settings (Основные настройки) и щелкните значок  **Reserve Jobs (Резервные задания)**. Откроется диалоговое окно Reserve Job Settings (Настройка резервного задания).

- Установите **Reserve Job On** (Включить резервное задание) и выберите переключатель **Verify Job** (Проверка задания).

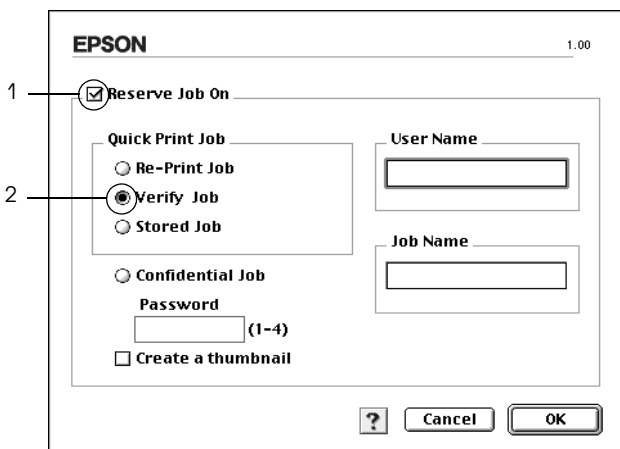

- Введите имя пользователя и имя задания в соответствующих полях.

Примечание:

Если вы хотите создать миниатюру первой страницы задания, установите флажок **Create a thumbnail** (Создать миниатюру). Доступ к миниатюрам можно получить, указав в строке Web-обозревателя строку вида:
http://IP-адрес внутреннего сервера печати.

- Щелкните **OK**. Принтер напечатает одну копию документа и запишет задание печати и информацию о количестве оставшихся копий на жесткий диск.

Проверив отпечаток, можно напечатать остальные копии или удалить задание, используя панель управления принтера. Подробнее об этом — в разделе «Использование меню Quick Print Job (Быстрая печать задания)» на стр. 362.

Stored Job (Сохраненное задание)

Параметр Stored Job (Сохраненное задание) полезен для хранения регулярно печатаемых документов, например, счетов. Сохраненные задания остаются на жестком диске, даже если выключить принтер или воспользоваться командой Reset All (Сброс всех).

Чтобы сохранить задание, используя параметр Stored Job (Сохраненное задание), сделайте следующее.

Для пользователей Mac OS X

1. Откройте диалоговое окно Print (Печать), в раскрывающемся списке выберите значение **Printer Settings (Настройки принтера)** и откройте вкладку **Basic Settings (Основные настройки)**.
2. Щелкните кнопку **Reserve Job (Резервное задание)**. Откроется диалоговое окно Reserve Job (Резервное задание).
3. Установите флажок **Reserve Job On (Включить резервное задание)** и выберите переключатель **Stored Job (Сохраненное задание)**.
4. Введите имя пользователя и имя задания в соответствующих полях.
5. Щелкните **ОК**. Принтер напечатает документ и сохранит задание на жестком диске.

Для пользователей Mac OS 9

1. Настройте параметры принтера, которые подходят для вашего документа, откройте вкладку Basic Settings (Основные настройки) и щелкните значок  **Reserve Jobs (Резервные задания)**. Откроется диалоговое окно Reserve Job Settings (Настройка резервного задания).

- Установите флажок **Reserve Job On** (Включить резервное задание) и выберите переключатель **Stored Job** (Сохраненное задание).

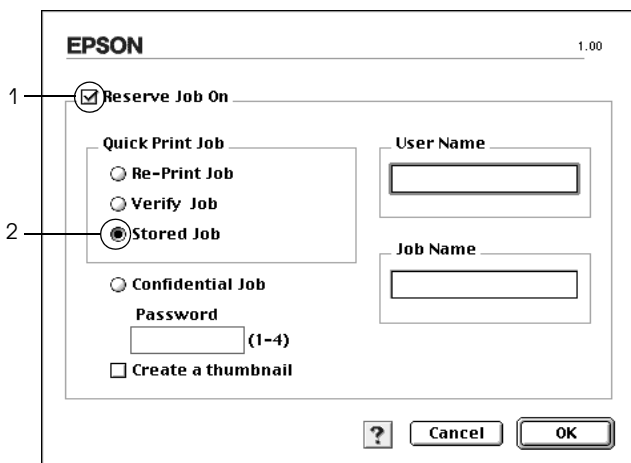

- Введите имя пользователя и имя задания в соответствующих полях.

Примечание:

Если вы хотите создать миниатюру первой страницы задания, установите флажок **Create a thumbnail** (Создать миниатюру). Доступ к миниатюрам можно получить, указав в строке Web-обозревателя адрес http://IP-адрес_внутреннего_сервера_печати.

- Щелкните **OK**. Задание печати запишется на жесткий диск.

О том, как напечатать или удалить задание, — в разделе «Использование меню Quick Print Job (Быстрая печать задания)» на стр. 362.

Confidential Job (Конфиденциальное задание)

Параметр Confidential Job (Конфиденциальное задание) позволяет указать пароль для заданий печати, записанных на жесткий диск.

Чтобы сохранить задание печати, используя параметр Confidential Job (Конфиденциальное задание), сделайте следующее.

Для пользователей Mac OS X

1. Откройте диалоговое окно Print (Печать), в раскрывающемся списке выберите значение **Printer Settings (Настройки принтера)** и откройте вкладку **Basic Settings (Основные настройки)**.
2. Щелкните кнопку **Reserve Job (Резервное задание)**. Откроется диалоговое окно Reserve Job (Резервное задание).
3. Установите флажок **Reserve Job On (Включить резервное задание)** и выберите переключатель **Confidential Job (Конфиденциальное задание)**.
4. Введите имя пользователя и имя задания в соответствующих полях.
5. Укажите пароль для задания из четырех цифр в диалоговом окне ввода пароля.

Примечание:

- Пароль должен состоять из четырех цифр.
- Для пароля можно использовать только цифры от 1 до 4.
- Храните пароли в надежном месте. Вы должны ввести правильный пароль при печати конфиденциального задания.

- Щелкните **ОК**. Принтер напечатает документ и сохранит задание на жестком диске.

Для пользователей Mac OS 9

- Настройте параметры принтера, которые подходят для вашего документа, откройте диалоговое окно Basic Settings (Основные настройки) и щелкните значок  **Reserve Jobs** (Резервные задания). Откроется диалоговое окно Reserve Job Settings (Настройка резервного задания).
- Установите флажок **Reserve Job On** (Включить резервное задание) и выберите переключатель **Confidential Job** (Конфиденциальное задание).

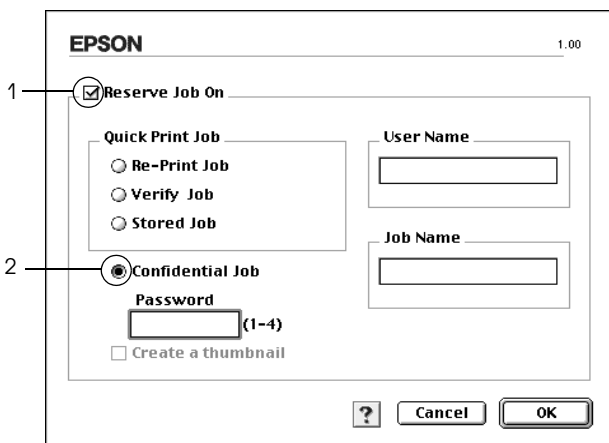

- Введите имя пользователя и имя задания в соответствующих полях.
- Укажите пароль из четырех цифр в текстовом поле пароля.

Примечание:

- Пароль должен состоять из четырех цифр.
- Для пароля можно использовать только цифры от 1 до 4.

- ❑ *Храните пароли в надежном месте. Вы должны ввести правильный пароль при печати конфиденциального задания.*

5. Щелкните **ОК**. Задание печати запишется на жесткий диск.

О том, как напечатать или удалить задание, — в разделе «Использование меню Confidential Job (Конфиденциальное задание)» на стр. 363.

Контроль состояния принтера с помощью EPSON Status Monitor 3

Утилита EPSON Status Monitor 3 следит за принтером и предоставляет информацию о его состоянии.

Доступ к EPSON Status Monitor 3

Для пользователей Mac OS X

1. В меню **File** (Файл) любого приложения щелкните **Print** (Печать). Откроется диалоговое окно **Print** (Печать).
2. Из раскрывающегося списка выберите значение **Printer Settings** (Настройки принтера) и выберите вкладку **Utilities** (Утилиты).

3. Щелкните значок принтера.

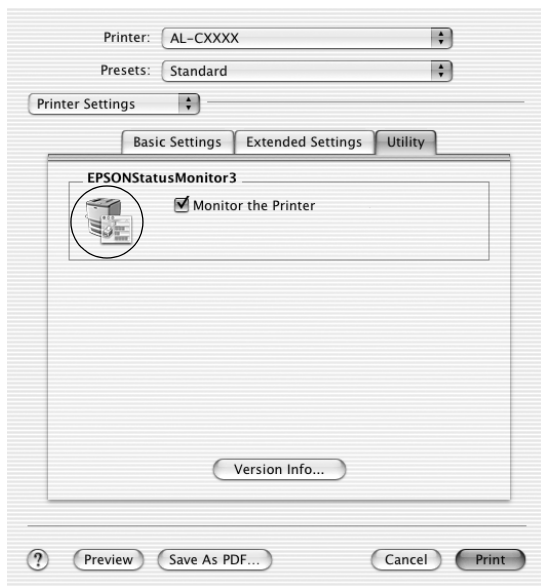

Для пользователей Mac OS 9

Доступ к EPSON Status Monitor 3 можно получить, выбрав команду EPSON Status Monitor 3 в меню Apple.

Примечание:

- ❑ *Перед запуском EPSON Status Monitor 3 необходимо выбрать нужный порт принтера в меню Chooser, чтобы нужную информацию можно было получить от драйвера принтера. Если выбран неправильный порт принтера, произойдет ошибка.*
- ❑ *Если изменить драйвер принтера в меню Chooser во время печати буферизированного файла в фоновом режиме, передача информации на принтер может быть нарушена.*

- *Информация о состоянии принтера и расходных материалах появляется в окне состояния, только если Chooser получает сведения о состоянии без ошибок.*

Получение информации о состоянии принтера

Диалоговое окно EPSON Status Monitor 3 позволяет следить за состоянием принтера и расходными материалами.

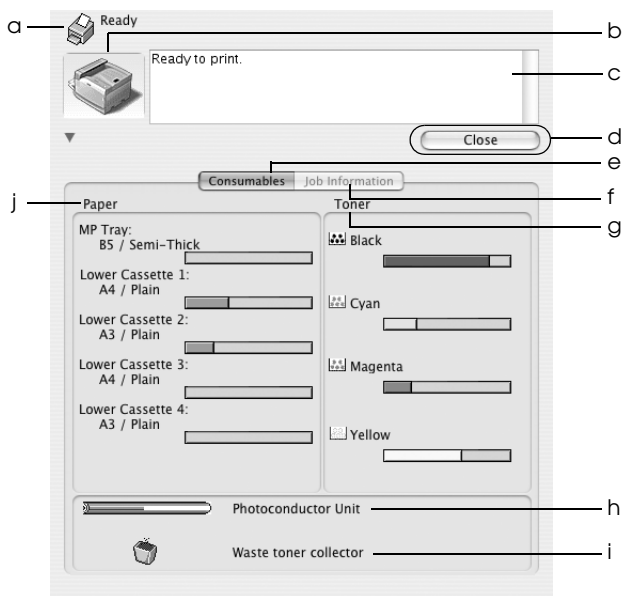

Примечание:

Вид окна может отличаться в зависимости от ОС.

- | | | |
|----|--|---|
| a. | Значок/Сообщение: | Значок и сообщение отображают состояние принтера. |
| b. | Изображение принтера: | Изображение принтера в левом верхнем углу наглядно показывает его состояние. |
| c. | Текстовое поле: | В текстовом поле рядом с изображением принтера отображается текущее состояние принтера. При возникновении проблемы здесь отображается ее возможное решение. |
| d. | Кнопка Close (Заккрыть): | Если щелкнуть эту кнопку, диалоговое окно закрывается. |
| e. | Consumables (Расходные материалы): | Содержит информацию о лотке для бумаги и расходных материалах. |
| f. | Job Information (Сведения о заданиях): | Содержит информацию о заданиях печати. Вкладка Job Information (Сведения о заданиях) отображается, если установлен флажок Show job information (Показывать сведения о заданиях) в диалоговом окне Monitoring Preferences (Параметры контроля). Подробности см. в разделе «Использование функции Job Management (Управление заданием)» на стр. 172. |
| g. | Toner (Тонер): | Указывает количество оставшегося тонера. Когда тонер заканчивается, значок начинает мигать. |
| h. | Photoconductor Unit (Блок фотокондуктора): | Указывает оставшийся срок службы блока фотокондуктора. |

- i. Waste toner collector (Контейнер для отработанного тонера): Значок мигает, когда срок службы контейнера для отработанного тонера подходит к концу или произошла ошибка.
- j. Paper (Бумага): Отображает размер и тип бумаги и приблизительное количество листов, оставшихся в источнике бумаги. Информация о дополнительных кассетах отображается, только если они установлены на вашем принтере.

Настройка параметров контроля

Для настройки параметров контроля в меню File (Файл) выберите Monitor Setup (Параметры контроля). Откроется диалоговое окно Monitor Setup (Параметры контроля).

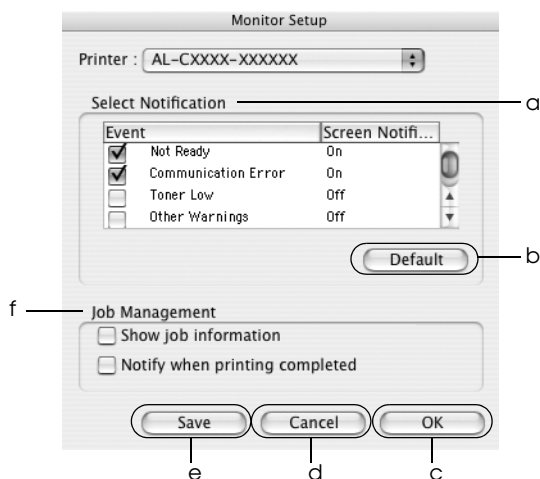

Диалоговое окно содержит следующие элементы управления:

- | | |
|--|---|
| a. Панель Select Notification (Выбор уведомления): | Флажки на этой панели позволяют указать типы ошибок, о которых нужно получать уведомления.
Чтобы получить уведомление об ошибке, установите соответствующий флажок на панели Event (События). Текущее состояние уведомления отображается как On (Вкл.) или Off (Выкл.) в окне Screen Notification (Экран уведомления). |
| b. Кнопка Default (По умолчанию): | Восстанавливает параметры по умолчанию. |
| c. Кнопка ОК: | Сохраняет изменения. |
| d. Кнопка Cancel (Отмена): | Отменяет изменения. |
| e. Кнопка Save: (Сохранить) | Сохраняет изменения и закрывает диалоговое окно. |

Примечание:

Эта функция доступна только в Mac OS X.

- f. Job management (Управление заданием): Установите флажок **Show job information** (Показывать Сведения о заданиях), чтобы предоставить доступ к вкладке **Job Information** (Сведения о заданиях) в диалоговом окне EPSON Status Monitor 3. Если установлен этот флажок, во время печати на панели задач появляется значок **Job management** (Управление заданиями).
Чтобы получать уведомление о завершении печати, установите флажок **Notify when printing completed** (Уведомлять о завершении печати).

Примечание:

Эта вкладка доступна только при соблюдении условий, перечисленных в разделе «Использование функции Job Management (Управление заданием)» на стр. 172

Окно **Status Alert** (Сообщение о состоянии)

Окно Status Alert (Сообщение о состоянии) сообщает тип ошибки и предлагает возможное решение. При устранении ошибки окно автоматически закрывается.

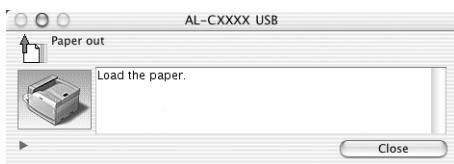

Это окно будет открываться согласно уведомлению, выбранному в диалоговом окне Monitoring Preferences (Параметры контроля).

Чтобы просмотреть информацию о расходных материалах, щелкните кнопку  (в Mac OS X) или кнопку **Details** (Дополнительно) (в Mac OS 9). Если щелкнуть эту кнопку, окно Status Alert (Сообщение о состоянии) не закроется даже после устранения проблемы. Чтобы закрыть окно, щелкните кнопку Close (Закреть).

Использование функции *Job Management* (Управление заданием)

Вкладка Job Information (Сведения о заданиях) диалогового окна EPSON Status Monitor 3 содержит сведения о заданиях печати.

Чтобы открыть вкладку Job Information (Сведения о заданиях), установите флажок **Show job information** (Показывать Сведения о заданиях) в диалоговом окне Monitoring Preferences (Параметры контроля) и щелкните вкладку **Job Information** (Сведения о заданиях) в диалоговом окне EPSON Status Monitor 3.

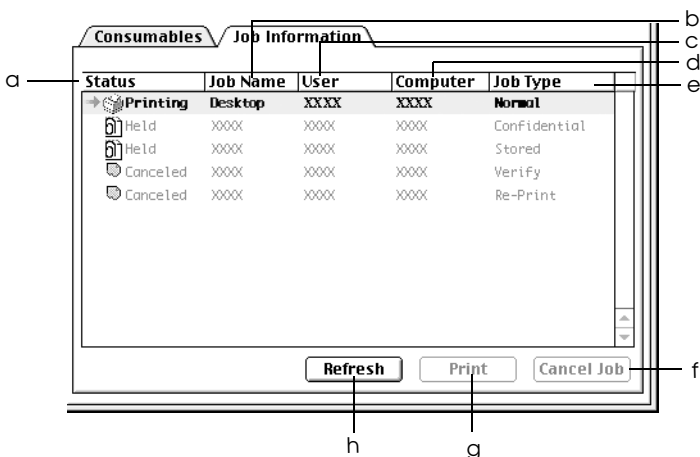

- a. Состояние:
- | | |
|--|---|
| Waiting
(Ожидание): | Задание на печать ожидает своей очереди для печати |
| Spooling
(Постановка в очередь): | Задание печати, которое буферизируется на вашем компьютере. |
| Примечание:
<i>Эта функция не доступна в Mac OS X.</i> | |
| Deleting
(Удаление): | Задание печати удаляется. |
| Printing
(Печать): | Задание печати, которое печатается в данный момент. |
| Completed
(Завершено): | Отображает задания, печать которых завершена. |
| Canceled
(Отменено): | Отображает только задания печати, которые были отменены. |
| Held
(Приостановлено): | Задание приостановлено. |
- b. Job Name
(Имя задания):
- Отображает имена файлов заданий печати пользователя. Задания печати других пользователей отображаются в виде -----.
- c. User
(Пользователь):
- Отображает имя пользователя.
- d. Computer
(Компьютер):
- Отображает имя компьютера, подключенного к принтеру.

- e. Job Type (Тип задания): Отображает тип задания. При использовании функции Reserve Job (Резервное задание) отображаются задания следующих типов: **Re-Print (Повторная печать)**, **Verify (Выверка)**, **Stored (Сохраненное)** и **Confidential (Конфиденциальное)**. Подробнее о функции Reserve Job — в разделе «Использование функции Reserve Job (Резервное задание)» на стр. 154.
- f. Кнопка Cancel Job (Отмена задания): Если щелкнуть эту кнопку, выбранное задание печати будет отменено.
- g. Кнопка Print (Печать): Если щелкнуть эту кнопку, откроется диалоговое окно, с помощью которого можно напечатать приостановленное задание из очереди печати.
- h. Кнопка Refresh (Обновить): Щелкнув эту кнопку, можно обновить информацию вкладки.

Примечание:

Задания, буферизированные в совместно используемом принтере, не отображаются на вкладке Job Information (Сведения о заданиях).

Настройка USB-соединения

Примечание:

Если вы подключаете USB-кабель к своему компьютеру Macintosh через USB-разветвитель, обязательно подсоедините его к первому разветвителю в цепи. USB-интерфейс может работать неустойчиво в зависимости от разветвителя. При возникновении подобных проблем подсоедините USB-кабель к USB-разъему компьютера напрямую.

Для пользователей Mac OS X

1. Откройте папку **Applications** на жестком диске, затем откройте папку **Utilities** и дважды щелкните значок **Printer Setup Utility** (в Mac OS X 10.3) или **Print Center** (в Mac OS X 10.2 или ниже).
2. Щелкните **Add Printer** в диалоговом окне Printer List.
3. В раскрывающемся меню выберите **EPSON USB**. В списке Product выберите **AL-CXXXX** и щелкните **Add**.

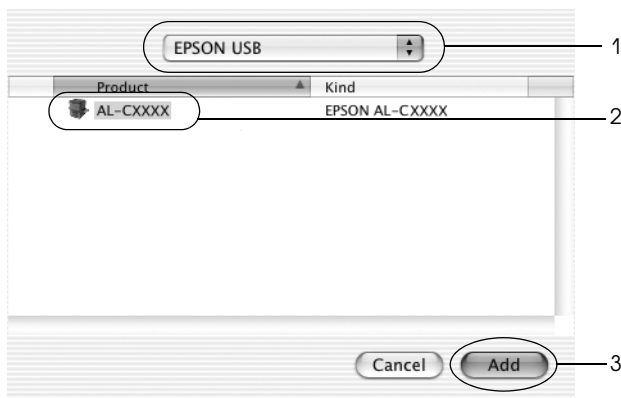

4. Закройте окно **Printer Setup Utility** (в Mac OS X 10.3) или **Print Center** (в Mac OS X 10.2 или ниже).

Для пользователей Mac OS 9

1. Откройте **Chooser** из меню Apple. Щелкните значок принтера и выберите порт, к которому он подключен.

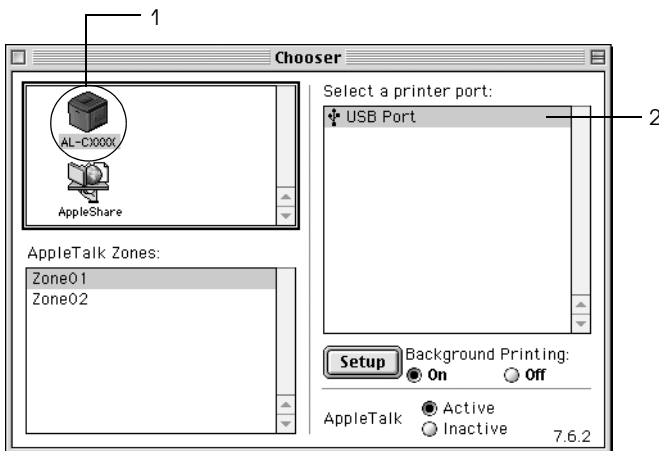

2. Установите флажок **Background Printing (Фоновая печать)**, чтобы включить фоновую печать.

Примечание:

- ❑ Чтобы утилита *EPSON Status Monitor 3* могла управлять заданиями печати, фоновая печать должна быть включена.
- ❑ Когда фоновая печать включена, компьютер *Macintosh* можно использовать во время подготовки документа к печати.

3. Закройте **Chooser**.

Отмена печати

Если отпечатки неудовлетворительного качества и содержат неправильные или искаженные символы или изображения, возможно, придется отменить печать. Чтобы отменить задание печати, которое обрабатывается на компьютере, сделайте следующее.

Для пользователей Mac OS X

- ❑ Откройте **Printer Setup Utility** (в Mac OS X 10.3) или **Print Center** (в Mac OS X 10.2 или ниже) и дважды щелкните свой принтер в очереди печати. В меню заданий выберите команду **Delete Job (Удалить задание)**.

Для пользователей Mac OS 9

- ❑ Чтобы отменить печать, нажмите на клавиатуре клавишу (.), удерживая клавишу Command. В зависимости от приложения появится сообщение, описывающее процедуру отмены печати. При появлении этого сообщения следуйте инструкциям.
- ❑ Во время фоновой печати откройте EPSON Monitor 3 в меню Application (Приложение). Затем остановите печать через EPSON Monitor 3 или удалите файл, который находится в режиме ожидания.

После завершения печати последней страницы на принтере загорится индикатор Ready (Готов) (зеленый).

Примечание:

Текущее задание печати, отправленное с вашего компьютера, можно отменить, нажав на кнопку  Cancel Job (Отмена задания) на панели управления принтера. При отмене задания печати будьте осторожны и не отмените задания, отправленные другими пользователями.

Удаление ПО принтера

Перед переустановкой или обновлением драйвера принтера не забудьте удалить ПО принтера, установленное в данный момент.

Для Mac OS X

1. Закройте все приложения и перезапустите компьютер Macintosh.
2. Вставьте компакт-диск с ПО принтера в привод CD-ROM.
3. Дважды щелкните папку **Mac OS X**.
4. Дважды щелкните папку **Printer Driver**.
5. Дважды щелкните значок принтера.

Примечание:

*Если раскроется диалоговое окно **Authorization** (Авторизация), введите пароль или фразу и щелкните **OK**.*

6. Прочитайте лицензионное соглашение и щелкните **Assent (Принимаю)**.
7. В меню в левом верхнем углу выберите **Uninstall (Удалить)** и щелкните кнопку **Uninstall (Удалить)**.

Выполняйте инструкции, отображаемые на экране.

Для Mac OS 9

1. Закройте все приложения и перезапустите компьютер Macintosh.

2. Вставьте компакт-диск с ПО принтера в привод CD-ROM.
3. Дважды щелкните папку **Language**, а затем дважды щелкните папку **Disk 1** внутри папки **Printer Driver**.
4. Дважды щелкните значок **Installer**.



5. Щелкните **Continue (Продолжить)**. Прочитайте лицензионное соглашение и щелкните **Accept (Принимаю)**.
6. В меню в левом верхнем углу выберите **Uninstall (Удалить)** и щелкните кнопку **Uninstall (Удалить)**.

Выполняйте инструкции, отображаемые на экране.

Настройка принтера для работы в сети

Для Windows

Совместное использование принтера

В этом разделе описывается, как открыть принтер для совместного использования в стандартной сети Windows.

Компьютеры локальной сети могут использовать принтер, подсоединенный к одному из них. Компьютер, к которому подключен принтер, является сервером печати, а другие компьютеры выступают клиентами, которым требуется разрешение сервера печати для доступа к принтеру. Клиенты совместно используют принтер через сервер печати.

В зависимости от версии операционной системы Windows и ваших прав доступа к сетевому принтеру, выполните соответствующую настройку сервера печати и клиентов.

Задание сервера печати

- ❑ Для Windows Me, 98 или 95 см. раздел «Настройка совместного использования принтера» на стр. 181.
- ❑ Для Windows XP, 2000, NT 4.0 или Server 2003 см. раздел «Использование дополнительных драйверов» на стр. 183.

Задание клиентов

- ❑ Для Windows Me, 98 или 95 см. раздел «Для Windows Me, 98 или 95» на стр. 191.

- ❑ Для Windows XP или 2000 см. раздел «Для Windows XP или 2000» на стр. 193.
- ❑ Для Windows NT 4.0 см. раздел «Для Windows NT 4.0» на стр. 197.

Примечание:

- ❑ При совместном использовании принтера обязательно установите EPSON Status Monitor 3, чтобы сервер печати мог контролировать состояние принтера. См. раздел «Настройка параметров контроля» на стр. 107.
- ❑ Если вы совместно используете принтер в окружении Windows Me, 98 или 95, в панели управления сервера дважды щелкните значок **Network (Сеть)** и убедитесь, что компонент **File and printer sharing for Microsoft Networks (Общий доступ к принтерам и папкам)** установлен, после этого убедитесь, что на сервере и клиентах установлен компонент **IPX/SPX-compatible Protocol** или **TCP/IP Protocol**.
- ❑ Сервер печати и клиенты должны быть предварительно установлены в одной и той же сети и находиться под единым административным управлением.
- ❑ Данное окно зависит от версии ОС.

Настройка совместного использования принтера

Если операционной системой сервера печати является Windows Me, 98 или 95, выполните следующие действия для настройки сервера печати.

1. Щелкните **Start (Пуск)**, затем **Settings (Настройка)** и выберите **Control Panel (Панель управления)**.
2. Дважды щелкните значок **Network (Сеть)**.

- Щелкните **File and Print Sharing (Доступ к файлам и принтерам)** на вкладке **Configuration (Конфигурация)**.
- Установите флажок **I want to be able to allow others to print to my printer(s) (Принтеры этого компьютера можно сделать общими)** и щелкните **ОК**.
- Щелкните **ОК**, чтобы сохранить настройки.

Примечание:

- ❑ При появлении сообщения *Insert the Disk (Вставьте диск)* вставьте установочный диск *Windows Me* или *9x* в привод для компакт-дисков. Щелкните **ОК** и выполняйте инструкции на экране.
 - ❑ При появлении на экране сообщения о необходимости перезагрузить компьютер выполните перезагрузку и продолжайте настройку.
- Дважды щелкните значок **Printers (Принтеры)** на панели управления.
 - Щелкните правой кнопкой значок нужного принтера, затем щелкните **Sharing (Доступ)** в раскрывшемся меню.
 - Выберите параметр **Shared As (Общий ресурс)**, введите имя в поле **Share Name (Сетевое имя)** и щелкните **ОК**. Введите комментарий и пароль при необходимости.

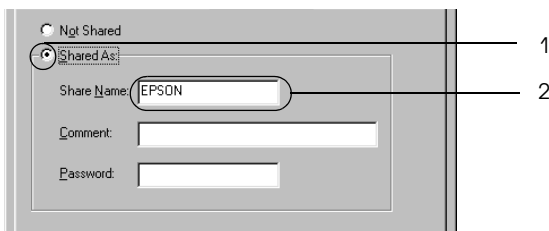

Примечание:

- ❑ Не используйте пробелы в названии общего ресурса, это может вызвать ошибку при доступе к нему.
- ❑ При совместном использовании принтера обязательно установите EPSON Status Monitor 3, чтобы сервер печати мог контролировать состояние принтера. См. раздел «Настройка параметров контроля» на стр. 107.

Вам необходимо настроить компьютеры-клиенты, чтобы они могли использовать принтер в сети. Подробности см. в следующих разделах:

- ❑ «Для Windows Me, 98 или 95» на стр. 191.
- ❑ «Для Windows XP или 2000» на стр. 193.
- ❑ «Для Windows NT 4.0» на стр. 197.

Использование дополнительных драйверов

Если операционной системой сервера печати является Windows 2000, XP, Windows NT 4.0 или Server 2003, необходимо установить на сервер дополнительный драйвер. Дополнительный драйвер это драйвер для компьютеров-клиентов, ОС которых может отличаться от ОС сервера.

Выполните следующее, чтобы задать Windows XP, 2000, NT 4.0 или Server 2003 в качестве сервера печати, затем установите дополнительные драйверы.

Примечание:

- ❑ Вы должны войти в Windows XP, 2000, NT 4.0 или Server 2003 с правами администратора.

- Если в качестве сервера печати используется компьютер с операционной системой Windows NT 4.0, дополнительный драйвер можно использовать, только если установлен Service Pack 4 или выше.
- 1. В Windows 2000 или NT 4.0 щелкните **Start (Пуск)**, перейдите к пункту **Settings (Настройка)**, затем щелкните **Printers (Принтеры)**.
В Windows XP или Server 2003 щелкните **Start (Пуск)**, перейдите к пункту **Printers and Faxes (Принтеры и факсы)**.
- 2. Щелкните правой кнопкой значок нужного принтера, затем щелкните **Sharing (Доступ)** в раскрывшемся меню.

В Windows XP или Server 2003, когда появится следующая вкладка, щелкните либо **Network Setup Wizard (Мастер сетевой установки)**, либо ссылку **If you understand the security risks but want to share printers without running the wizard, click here (Если вы понимаете важность безопасности, но не хотите пользоваться мастером, щелкните здесь)**.

В обоих случаях выполняйте инструкции на экране.

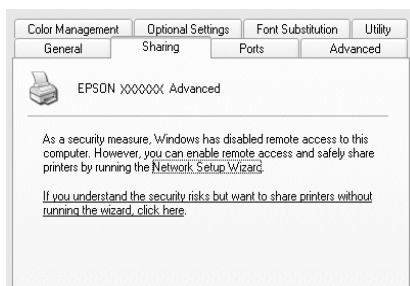

3. Для сервера печати Windows 2000 или NT 4.0 выберите **Shared as (Общий ресурс)** и введите имя в поле **Share Name (Сетевое имя)**.

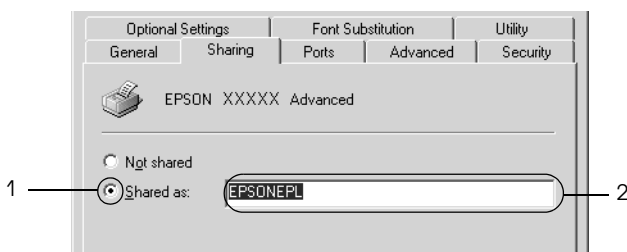

- В Windows XP или Server 2003 выберите **Share this printer (Совместно использовать этот принтер)** и введите имя в поле **Share name (Сетевое имя)**.

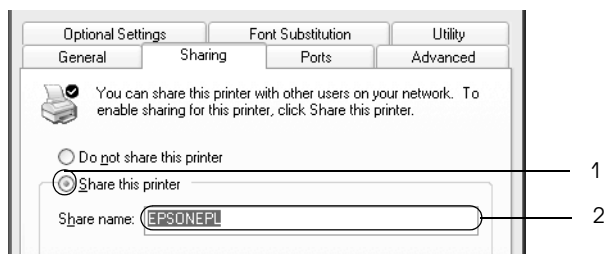

Примечание:

Не используйте пробелы в названии общего ресурса, это может вызвать ошибку при доступе к нему.

4. Выберите дополнительные драйверы.

Примечание:

Если сервер печати и клиенты используют одну и ту же ОС, не нужно устанавливать дополнительные драйверы. Щелкните **ОК** после шага 3.

На сервере печати Windows NT 4.0

Выберите версию Windows-клиентов. Например, выберите **Windows 95**, чтобы установить дополнительный драйвер для клиентов Windows Me, 98 или 95, затем щелкните **ОК**.

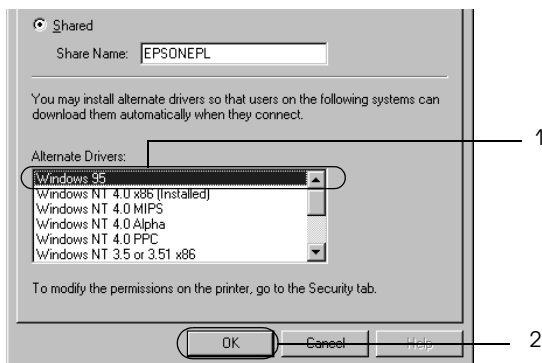

Примечание:

- ❑ Не следует выбирать **Windows NT 4.0 x86**, поскольку такой драйвер уже установлен.
- ❑ Не выбирайте дополнительные драйверы, отличные от **Windows 95**. Другие дополнительные драйверы недоступны.
- ❑ Нельзя устанавливать драйвер принтера в Windows XP, 2000 или Server 2003 в качестве дополнительного.

На сервере печати Windows XP, 2000 или Server 2003
Щелкните **Additional Drivers** (Дополнительные драйверы).

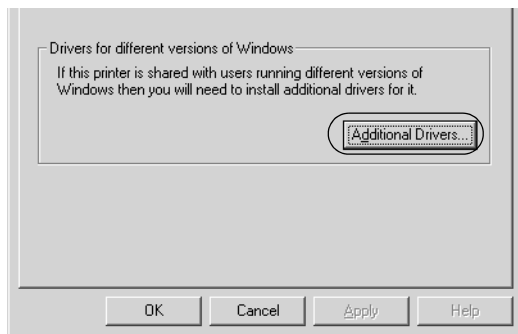

Выберите версию Windows-клиентов, затем щелкните ОК.

Для клиентов Windows Me, 98 или 95	Выберите Intel Windows 95 или 98 (Windows 2000), Выберите Intel Windows 95, 98 и Me (Windows XP), Выберите x86 Windows 95, Windows 98 и Windows Millennium Edition (Windows Server 2003)
Для клиентов Windows NT 4.0	Выберите Intel Windows NT4.0 или 2000 (Windows 2000), Выберите Intel Windows NT4.0 или 2000 (Windows XP), Выберите x86 Windows NT4.0 (Windows Server 2003)
Для клиентов Windows XP или 2000	Intel Windows 2000 (Windows 2000), Intel Windows 2000 или XP (Windows XP), x86 Windows 2000, Windows XP и Windows Server 2003 (Windows Server 2003)



Примечание:

- ❑ Не нужно устанавливать нижеперечисленные драйверы, поскольку они предустановлены.
Intel Windows 2000 (для Windows 2000)
Intel Windows 2000 или XP (для Windows XP)
x86 Windows 2000, Windows XP и Windows Server 2003 (для Windows Server 2003)

 - ❑ Не выбирайте дополнительные драйверы помимо перечисленных в таблице выше. Другие дополнительные драйверы недоступны.
5. При появлении сообщения о необходимости вставить диск вставьте компакт-диск с программным обеспечением принтера в дисковод и щелкните **ОК**.
6. Введите соответствующее название диска и папки, содержащих драйвер принтера для клиентов, и щелкните **ОК**. Появившееся сообщение зависит от ОС клиента.

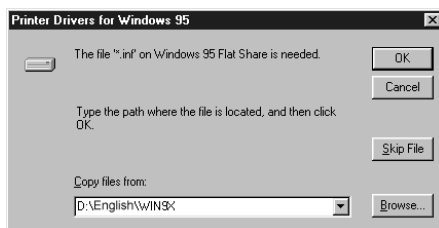

Название папки различается в зависимости от используемой операционной системы.

ОС клиента	Имя папки
Windows Me, 98 или 95	\<Language>\WIN9X
Windows NT 4.0	\<Language>\WINNT40

При установке драйверов в Windows XP или 2000 может появиться сообщение Digital Signature is not found (Цифровая подпись не найдена). Щелкните **Yes (Да)** (Windows 2000) или **Continue Anyway (Продолжить)** (Windows XP или Server 2003) и продолжайте установку.

7. При установке драйверов в Windows XP, 2000 или Server 2003 щелкните **Close (Закрыть)**. При установке драйверов в Windows NT 4.0 это окно закроется автоматически.

Примечание:

Проверьте следующее при совместном использовании принтера.

- ❑ *Убедитесь, что установлено средство EPSON Status Monitor 3, чтобы сервер печати мог контролировать состояние принтера. См. раздел «Настройка параметров контроля» на стр. 107.*
- ❑ *Установлена политика безопасности для совместно используемого принтера (права доступа для клиентов). Клиенты не смогут использовать принтер, не имея соответствующих прав. Подробности см. в Справке по Windows.*

Необходимо настроить компьютеры-клиенты, чтобы они могли использовать принтер в сети. Подробности см. в следующих разделах:

- ❑ «Для Windows Me, 98 или 95» на стр. 191.
- ❑ «Для Windows XP или 2000» на стр. 193.
- ❑ «Для Windows NT 4.0» на стр. 197.

Настройка клиентов

В этом разделе описано, как установить драйвер совместно используемого принтера.

Примечание:

- ❑ Для совместного использования принтера в сети Windows необходимо настроить сервер печати. Подробности см. в разделе «Настройка совместного использования принтера» на стр. 181 (Windows Me, 98 или 95) или в разделе «Использование дополнительных драйверов» на стр. 183 (Windows XP, 2000, NT 4.0 или Server 2003).
- ❑ В этом разделе описано, как получить доступ к общему принтеру в стандартной сети, используя сервер (рабочая группа Microsoft). Если вы не можете получить доступ к общему принтеру из-за особенностей сети, обратитесь за помощью к администратору сети.
- ❑ В этом разделе описано, как установить драйвер общего принтера из папки **Printers (Принтеры)**. Также можно получить доступ к общему принтеру из окна *Network Neighborhood (Сетевое окружение)* или *My Network (Сеть)* на рабочем столе Windows.
- ❑ Нельзя использовать дополнительные драйверы в серверной операционной системе.
- ❑ Если нужно использовать EPSON Status Monitor 3 на клиентских компьютерах, придется устанавливать и драйвер принтера и EPSON Status Monitor 3 на каждом компьютере-клиенте с компакт-диска.

Для Windows Me, 98 или 95

Выполните следующее для настройки клиентов Windows Me, 98 или 95.

1. Щелкните **Start (Пуск)**, затем **Settings (Настройка)** и выберите **Printers (Принтеры)**.
2. Дважды щелкните значок **Add Printer (Добавить принтер)** и щелкните **Next (Далее)**.
3. Выберите **Network printer (Сетевой принтер)** и щелкните **Next (Далее)**.
4. Щелкните **Browse (Обзор)**, откроется диалоговое окно **Browse for Printer (Найти принтер)**.

Примечание:

Также можно ввести «\\(имя компьютера к которому локально подключен принтер)\(имя принтера общего доступа)» в поле *Network path (Сетевой путь)* или имя очереди.

5. Выберите компьютер, который подсоединен к общему принтеру, и имя общего принтера, затем щелкните **ОК**.

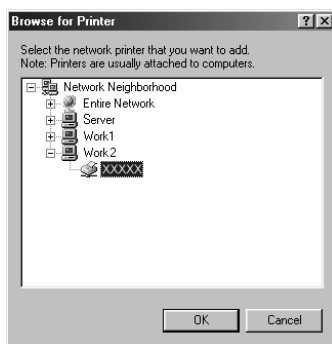

Примечание:

Имя общего принтера может быть изменено компьютером или сервером, который подсоединен к общему принтеру. Чтобы удостовериться в правильности названия общего принтера, проконсультируйтесь у администратора сети.

6. Щелкните **Next (Далее)**.

Примечание:

- ❑ Если драйвер принтера установлен предварительно на клиентском компьютере, следует выбрать новый или текущий драйвер принтера. При появлении запроса выбрать драйвер принтера выберите его согласно сообщению.
- ❑ Если ОС сервера печати является Windows Me, 98 или 95 или установлен дополнительный драйвер для Windows Me, 98 или 95 на сервере печати в Windows XP, 2000 или NT 4.0, переходите к следующему шагу.
- ❑ Если дополнительный драйвер для Windows Me, 98 или 95 не установлен на сервере печати Windows XP, 2000, NT 4.0 или Server 2003, переходите к разделу «Установка драйвера принтера с компакт-диска» на стр. 199.

7. Удостоверьтесь, что имя общего принтера верно, и укажите, будете ли вы пользоваться принтером как принтером по умолчанию или нет. Щелкните **Next (Далее)** и выполняйте инструкции на экране.

Примечание:

Можно изменить имя общего принтера так, чтобы оно появлялось только на клиентском компьютере.

Для Windows XP или 2000

Выполните следующие действия для настройки клиентов Windows XP или 2000.

Драйвер общего принтера можно устанавливать, если имеются права уровня Power Users или выше, даже если вы не являетесь администратором.

Если сервер печати работает под управлением Windows NT 4.0, проверьте следующее.

- ❑ На сервере печати Windows NT 4.0 дополнительным драйвером для клиентов Windows XP или 2000 является драйвер Windows NT 4.0 x86, который установлен предварительно в качестве драйвера принтера для Windows NT 4.0. При установке драйвера принтера на клиентах в Windows XP или 2000 через сервер печати Windows NT 4.0 драйвер для Windows NT 4.0 установлен.

 - ❑ Нельзя установить драйвер принтера для Windows XP или 2000 в качестве дополнительного драйвера на сервере печати в Windows NT 4.0. Чтобы установить драйвер принтера для Windows XP или 2000 на клиентских компьютерах в Windows XP или 2000, администратор должен установить драйвер локального принтера на клиентах с компакт-диска, приложенного к принтеру, а затем выполнить следующую процедуру.
1. Щелкните **Start (Пуск)**, выберите пункт **Settings (Настройка)** и щелкните **Printers (Принтеры)**.
В Windows XP щелкните **Start (Пуск)**, перейдите к пункту **Printers and Faxes (Принтеры и факсы)**.

 2. В Windows 2000 дважды щелкните значок **Add Printer (Добавить принтер)** и щелкните **Next (Далее)**.
В Windows XP щелкните **Add a printer (Добавить принтер)** в меню **Printer Tasks (Принтеры)**.



3. В Windows 2000 выберите **Network printer (Сетевой принтер)** и щелкните **Next (Далее)**.
В Windows XP выберите **A network printer, or a printer attached to another computer** и щелкните **Next (Далее)**.

4. В Windows 2000 введите имя общего принтера и щелкните Next (Далее).

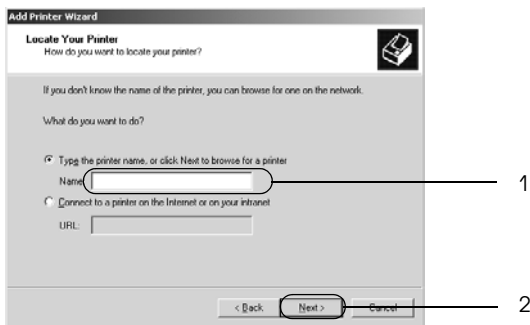

Примечание:

- ❑ Также можно ввести «\\(имя компьютера, к которому локально подключен принтер)\(имя принтера общего доступа)» в поле *Network path (Сетевой путь)* или имя очереди.
- ❑ Не обязательно вводить имя общего принтера.

В Windows XP выберите **Browse for a printer (Найти принтер)**.



5. Выберите компьютер, который подсоединен к общему принтеру, и имя общего принтера, затем щелкните **Next** (Далее).

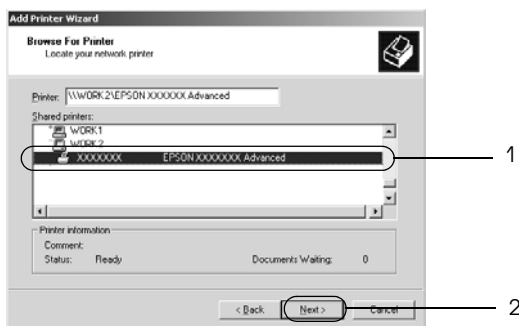

Примечание:

- ❑ *Имя общего принтера может быть изменено компьютером или сервером, который подсоединен к общему принтеру. Чтобы удостовериться в правильности названия общего принтера, проконсультируйтесь у администратора сети.*

- ❑ *Если драйвер принтера установлен предварительно на клиентском компьютере, следует выбрать новый или текущий драйвер принтера. При появлении запроса выбрать драйвер принтера выберите его согласно сообщению. Если драйвер локального принтера для Windows XP или 2000 уже установлен, можно выбрать драйвер для Windows XP или 2000 как текущий драйвер принтера, вместо альтернативного драйвера для сервера Windows NT 4.0.*

- ❑ *Если дополнительный драйвер для Windows XP или 2000 (NT 4.0) установлен на сервере печати Windows XP, 2000, NT 4.0 или Server 2003, переходите к следующему шагу.*

- Если дополнительный драйвер не установлен на сервере печати Windows NT 4.0 либо в качестве ОС сервера печати используется Windows Me, 98 или 95, перейдите к разделу «Установка драйвера принтера с компакт-диска» на стр. 199.
6. В Windows 2000 укажите, будете ли вы пользоваться принтером как принтером по умолчанию или нет, и щелкните Next (Далее).
 7. Проверьте настройки и щелкните Finish (Готово).

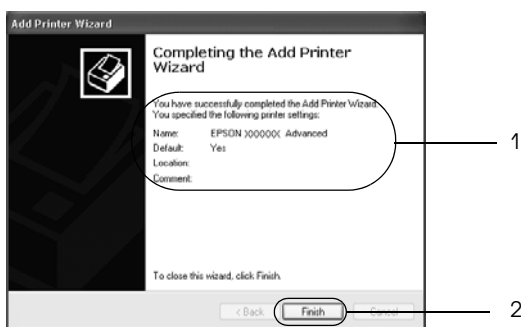

Для Windows NT 4.0

Выполните следующие действия для настройки клиентов Windows 4.0.

Драйвер общего принтера можно устанавливать, если имеются права уровня Power Users или выше, даже если вы не являетесь администратором.

1. Щелкните Start (Пуск), затем Settings (Настройка) и выберите Printers (Принтеры).
2. Дважды щелкните значок Add Printer (Добавить принтер).
3. Выберите Network printer server (Сетевой сервер печати) и щелкните Next (Далее).

4. Выберите компьютер, который подсоединен к общему принтеру, и имя общего принтера. Затем щелкните ОК.

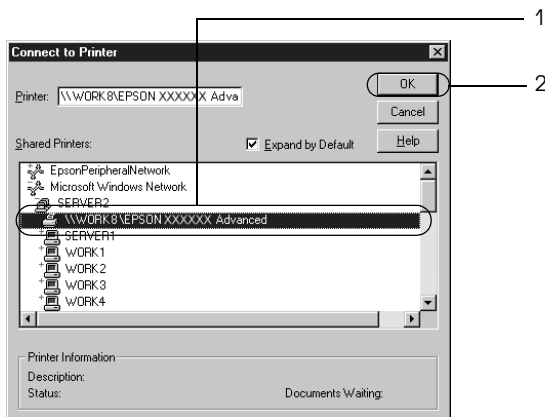

Примечание:

- ❑ Также можно ввести «\\(имя компьютера, к которому локально подключен принтер)\\(имя принтера общего доступа)» в поле *Network path (Сетевой путь)* или имя очереди.
- ❑ Имя общего принтера может быть изменено компьютером или сервером, который подсоединен к общему принтеру. Чтобы удостовериться в правильности названия общего принтера, проконсультируйтесь у администратора сети.
- ❑ Если драйвер принтера установлен предварительно на клиентском компьютере, следует выбрать новый или текущий драйвер принтера. При появлении запроса выбрать драйвер принтера выберите его согласно сообщению.
- ❑ Если дополнительный драйвер для Windows NT 4.0 установлен на сервере печати Windows XP, 2000, NT4.0 или Server 2003, переходите к следующему шагу.

- ❑ *Если дополнительный драйвер не установлен на сервере печати Windows XP, 2000 или Server 2003 либо в качестве ОС сервера печати используется Windows Me, 98 или 95, перейдите к разделу «Установка драйвера принтера с компакт-диска» на стр. 199.*
5. Укажите, будете ли вы пользоваться принтером как принтером по умолчанию или нет, и щелкните **Next (Далее)**.
 6. Щелкните **Finish (Готово)**.

Установка драйвера принтера с компакт-диска

В этом разделе описано, как устанавливать драйвер принтера на компьютерах-клиентах в ходе настройки сети при следующих условиях:

- ❑ Дополнительные драйверы не установлены на сервере печати Windows XP, 2000, NT 4.0 или Server 2003.
- ❑ Операционной системой сервера печати является Windows Me, 98 или 95, а операционной системой клиента является Windows XP, 2000 или NT 4.0.

Примеры на следующих страницах могут различаться в зависимости от версии Windows.

Примечание:

- ❑ *Для установки клиента Windows XP, 2000 или NT 4.0 следует войти в Windows XP, 2000 или NT 4.0 как администратор.*
- ❑ *Когда дополнительные драйверы установлены или компьютеры сервера и клиентов используют одну и ту же ОС, не нужно устанавливать драйверы принтера с компакт-диска.*

1. Откройте доступ к общему принтеру, и на экране появится подсказка. Щелкните **ОК** и выполняйте инструкции на экране, чтобы установить драйверы принтера с компакт-диска.
2. Вставьте компакт-диск, затем введите соответствующие имена дисководов и папки, в которой находится драйвер принтера для клиентов и щелкните **ОК**.

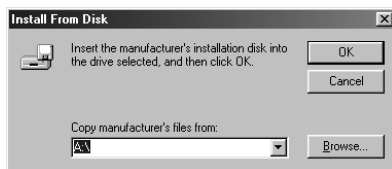

При установке драйверов в Windows XP или 2000 может появиться сообщение *Digital Signature is not found* (Цифровая подпись не найдена). Щелкните **Yes (Да)** (Windows 2000) или **Continue Anyway (Продолжить)** (Windows XP или Server 2003) и продолжайте установку.

Название папки зависит от используемой ОС.

ОС клиента	Имя папки
Windows Me, 98 или 95	\<Language>\WIN9X
Windows 2000 или XP	\<Language>\WINXP_2K
Windows NT 4.0	\<Language>\WINNT40

3. Выберите имя принтера, щелкните **ОК** и выполняйте инструкции на экране.

Для Macintosh

Совместное использование принтера

В этом разделе описывается, как открыть принтер для совместного использования в сети AppleTalk.

Компьютеры в сети могут совместно использовать принтер, который подсоединен непосредственно к одному из них. Компьютер, к которому подключен принтер, является сервером печати, а другие компьютеры выступают клиентами, которым требуется разрешение сервера печати для доступа к принтеру. Клиенты совместно используют принтер через сервер печати.

Для пользователей Mac OS X

Воспользуйтесь настройками Printer Sharing, входящими в набор стандартных возможностей Mac OS X 10.2 и более поздних версий. Эта возможность недоступна в Mac OS X 10.1.

Подробнее об этом — в документации по операционной системе.

Для пользователей Mac OS 9

Настройка совместного использования принтера

Выполните следующие действия для настройки совместного использования принтера, подключенного напрямую к вашему компьютеру, в сети AppleTalk.

1. Включите принтер.

2. Выберите **Chooser** из меню Apple и щелкните значок принтера. Выберите порт **USB** или **FireWire** в поле Select a printer port (Выбор порта принтера) справа и щелкните **Setup (Настройка)**. Откроется диалоговое окно Printer Setup (Настройка принтера).

Примечание:

Убедитесь, что задано значение **On (Вкл.)** для параметра *Background Printing (Фоновая печать)*.

3. В разделе Printer Sharing Setup (Настройка принтера общего доступа) щелкните **Printer Sharing Setup (Настройка принтера общего доступа)**.

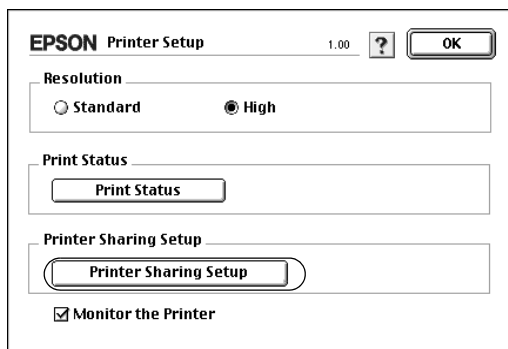

4. Откроется диалоговое окно Printer Sharing (Принтер общего доступа). Установите флажок **Share this Printer (Совместно использовать этот принтер)**, введите имя принтера и, если необходимо, пароль.



5. Щелкните **ОК**, чтобы сохранить настройки.
6. Закройте **Chooser**.

Доступ к совместно используемому принтеру

Выполните следующие действия для доступа к вашему принтеру с других компьютеров по сети.

1. Включите принтер.
2. На каждом компьютере, с которого требуется доступ к принтеру, выберите **Chooser** из меню Apple. Щелкните значок принтера, выберите имя общего принтера в поле **Select a printer port** (Выбор порта принтера) справа. Можно выбирать только принтеры, подключенные к текущей зоне AppleTalk.

Примечание:

*Убедитесь, что задано значение **On (Вкл.)** для параметра **Background Printing** (Фоновая печать).*

- Щелкните **Setup (Настройка)**, введите пароль для принтера, затем щелкните **OK**. Откроется диалоговое окно **Printer Setup (Настройка принтера)**. В разделе **Printer Sharing Setup (Настройка принтера общего доступа)** щелкните **Shared Printer Information (Информация о принтере общего доступа)**.

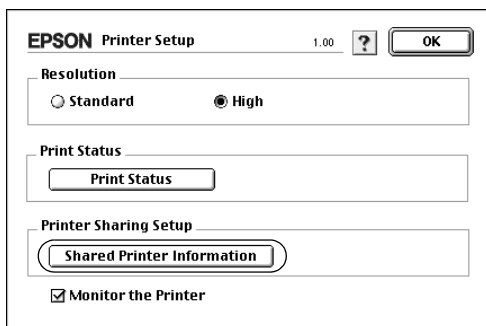

- Появится следующее сообщение, если шрифты клиента не доступны на сервере печати.

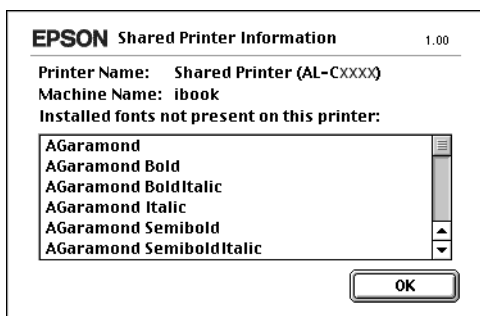

- Щелкните **OK**, чтобы закрыть окно сообщения.
- Закройте **Chooser**.

Установка дополнительного оборудования

Дополнительный кассетный лоток

О размерах и типах бумаги, которые можно использовать с дополнительным кассетным лотком, см. раздел «Дополнительный кассетный лоток» на стр. 33.

Меры предосторожности

Всегда соблюдайте следующие меры предосторожности перед установкой дополнительного устройства:

- ❑ Кассетный лоток на 500 листов А3 весит около 12 кг. Кассетный лоток на 1500 листов формата А3 весит около 31 кг; всегда поднимайте его вдвоем.
- ❑ Принтер весит около 55 кг. Не пытайтесь в одиночку поднимать и переносить принтер. Это должны делать не менее трех человек.

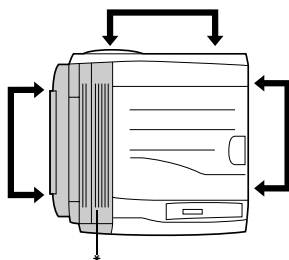

* тяжелее с этой стороны

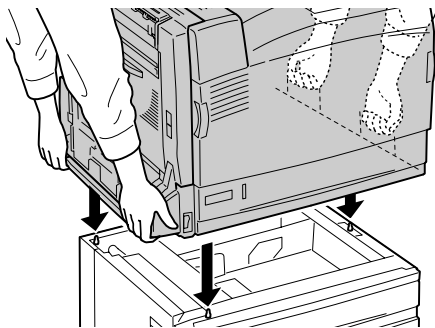

Предупреждение:

Если вы поднимаете принтер неправильно, то рискуете уронить его и нанести себе травму.

Установка дополнительного кассетного лотка

Чтобы установить дополнительный кассетный лоток на 1500 листов формата А3, выполните следующее.

Примечание:

Процедуры установки кассетных лотков на 500 листов и 1500 листов формата А3 аналогичны, если иное не оговорено.

1. Выключите принтер и отсоедините шнур питания.

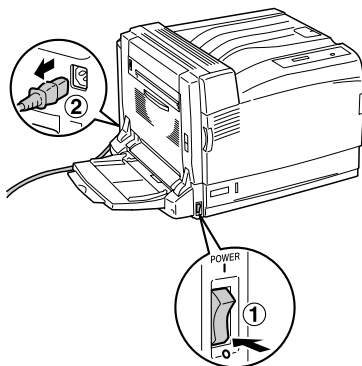

2. Убедитесь, что соединительный кабель дополнительного кассетного лотка не находится внутри устройства.

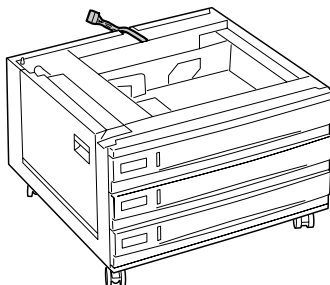

3. Поместите принтер на дополнительный кассетный лоток. Поднимите принтер, поддерживая его в определенных местах (как показано на рисунке), выровняйте все углы принтера и лотка, затем опустите принтер, пока он не будет надежно установлен на лотке.

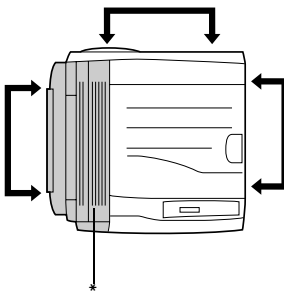

* тяжелее с этой стороны

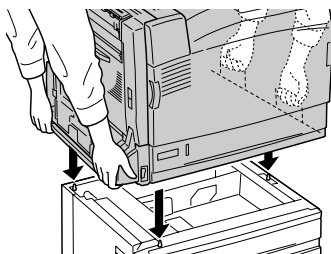

4. Заблокируйте два ролика в передней части лотка.
Для кассетного лотка на 500 листов А3: надежно прикрепите принтер к устройству с помощью прилагаемых фиксаторов.

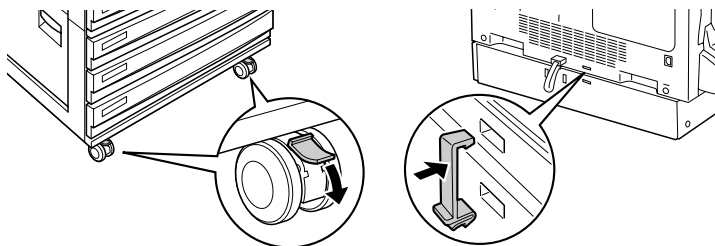

Кассетный лоток на 1500 листов
формата А3

Кассетный лоток на 500 листов
формата А3



Предупреждение:

Обязательно заблокируйте оба ролика перед установкой лотка на принтер. Иначе лоток может прийти в движение и вызвать несчастный случай.

5. Выньте верхнюю кассету из лотка и надежно прикрепите принтер к лотку двумя прилагаемыми винтами.

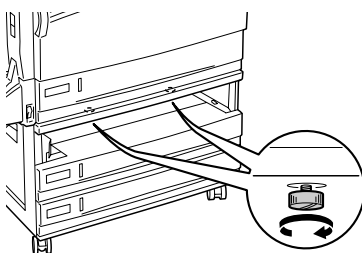

6. Вставьте обратно снятую кассету.

7. Подключите лоток к принтеру.

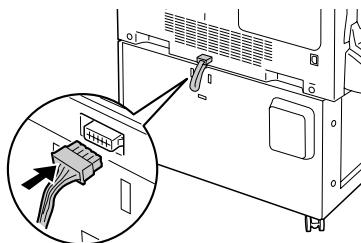

8. Прикрепите крышку разъемов к лотку.

Для кассетного лотка на 500 листов А3: перейдите к шагу 10.

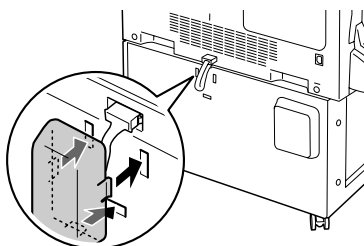

9. Прикрепите крючок шнура к лотку с помощью двух прилагаемых винтов.

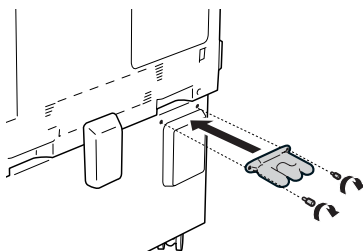

10. Вставьте шнур питания в принтер, намотав его на крючок (как показано на рисунке), затем включите принтер.

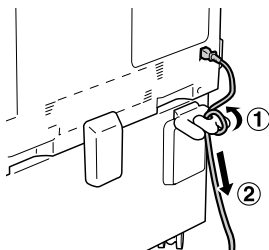

Чтобы убедиться, что дополнительный кассетный лоток установлен правильно, напечатайте страницу проверки состояния. См. раздел «Печать страницы проверки состояния» на стр. 291.

Примечание для пользователей Windows:

Если средство EPSON Status Monitor 3 не установлено, необходимые настройки можно выполнить вручную в драйвере принтера. См. раздел «Настройка параметров дополнительного оборудования» на стр. 87.

Примечание для пользователей Macintosh:

После установки или снятия дополнительного оборудования следует удалить принтер средствами **Print Setup Utility** (для Mac OS X 10.3), **Print Center** (для Mac OS X 10.2 и ниже) либо **Chooser** (для Mac OS 9), а затем заново его зарегистрировать.

СНЯТИЕ ДОПОЛНИТЕЛЬНОГО КАССЕТНОГО ЛОТКА

Чтобы снять дополнительный кассетный лоток, сделайте следующее.

1. Выключите принтер и отсоедините шнур питания.
2. Выполните процедуру установки в обратном порядке.

Блок двусторонней печати

О размерах и типах бумаги, которые можно использовать с модулем двусторонней печати, см. раздел «Источники бумаги» на стр. 31 или «Печать на специальных носителях» на стр. 44.

О технических характеристиках см. раздел «Блок двусторонней печати» на стр. 354.

Установка блока двусторонней печати

Чтобы установить дополнительный блок двусторонней печати, сделайте следующее.

1. Выключите принтер и отсоедините шнур питания.

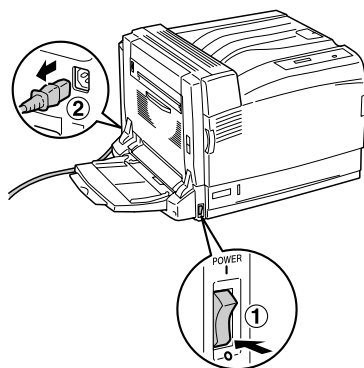

2. Откройте универсальный лоток и снимите защитную зеленую ленту с левой части принтера, как показано на рисунке.

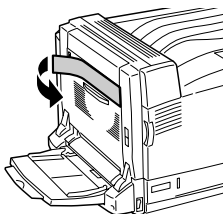

3. Вставьте левый и правый выступы блока двусторонней печати в отверстия принтера. Надавите на блок.

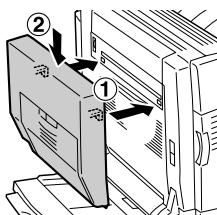

Примечание:

Если линии на блоке двусторонней печати и принтере совпадают (как показано на рисунке), значит блок установлен правильно.

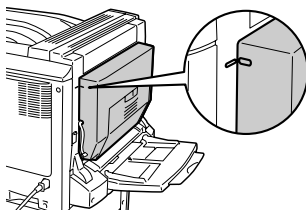

- Откройте крышку D блока двусторонней печати. Поднимите зеленый рычаг и закрепите блок двусторонней печати двумя прилагаемыми винтами.

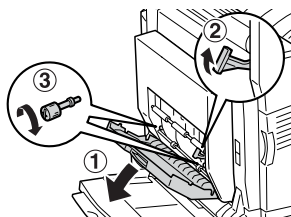

- Опустите рычаг в исходное положение и закройте крышку D блока двусторонней печати.

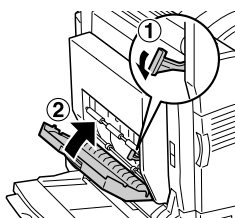

- Снимите небольшую пластиковую крышку с левой стороны принтера, нажав на ограничитель крышки и затем выгнув его.

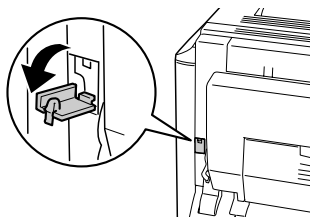

7. Надавите на защелку крышки В, чтобы разблокировать крючки, и откройте ее.

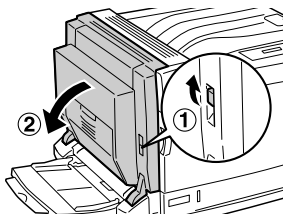

8. Вставьте соединительный кабель блока двусторонней печати в соответствующее гнездо принтера.

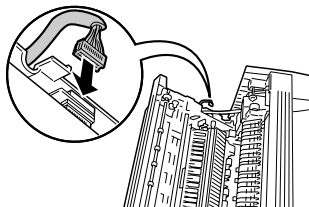

9. Закройте крышку В.
При закрытии левой крышки будьте внимательны, чтобы не зажать соединительный кабель.

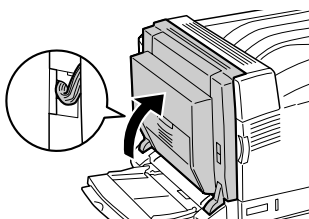

10. Установите меньшую прилагаемую крышку, как показано на рисунке.

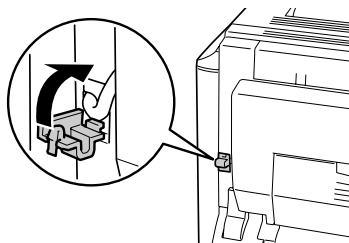

11. Вставьте шнур питания в принтер и включите его.

Чтобы убедиться, что дополнительный блок двусторонней печати установлен правильно, напечатайте страницу проверки состояния. См. раздел «Печать страницы проверки состояния» на стр. 291.

Примечание для пользователей Windows:

Если средство EPSON Status Monitor 3 не установлено, необходимые настройки можно выполнить вручную в драйвере принтера. См. раздел «Настройка параметров дополнительного оборудования» на стр. 87.

Примечание для пользователей Macintosh:

После установки или снятия дополнительного оборудования следует удалить принтер средствами **Print Setup Utility** (для Mac OS X 10.3), **Print Center** (для Mac OS X 10.2 и ниже) либо **Chooser** (для Mac OS 9), а затем заново его зарегистрировать.

Снятие блока двусторонней печати

Чтобы снять дополнительный блок двусторонней печати, сделайте следующее.

1. Выключите принтер и отсоедините шнур питания.
2. Выполните процедуру установки в обратном порядке.

Лоток для выдачи бумаги отпечатанной стороной вверх

С данным лотком можно использовать все типы бумаги, поддерживаемые принтером.

Установка лотка для выдачи бумаги отпечатанной стороной вверх

Чтобы установить лоток для выдачи бумаги отпечатанной стороной вверх, сделайте следующее.



Предупреждение:

Будьте осторожны, производя манипуляции внутри принтера, так как некоторые компоненты имеют острые края и вы можете порезаться.

1. Выключите принтер и отсоедините шнур питания.

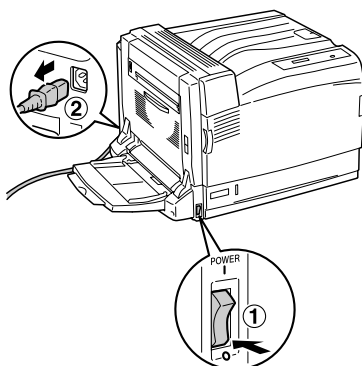

2. Отсоедините верхнюю левую часть крышки принтера, надавив на обе ее стороны вверх.

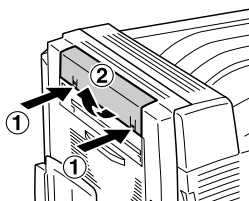

3. Установите модуль выдачи бумаги лотка для выдачи бумаги отпечатанной стороной вверх, вставив два штырька в отверстия принтера.

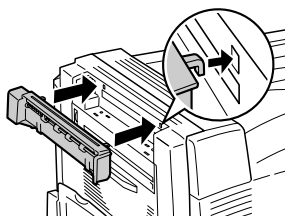

4. Убедитесь, что штырьки вошли в отверстия принтера, и вставьте лоток выдачи бумаги, надавив на него вниз до щелчка.

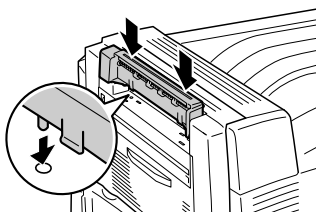

5. Закрепите лоток выдачи бумаги двумя прилагаемыми винтами.

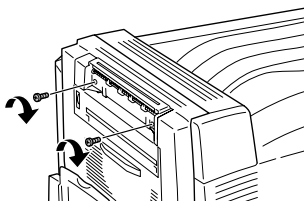

6. Надавите на защелку крышки В, чтобы разблокировать крючки, и откройте ее.

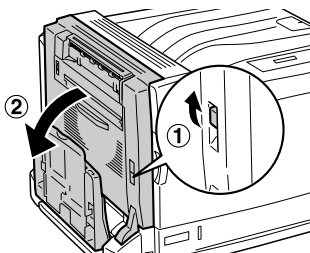

7. Вставьте соединительный кабель лотка для выдачи бумаги отпечатанной стороной вверх в гнездо принтера, как показано на рисунке.

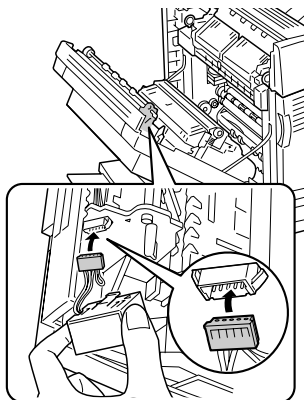

8. Присоедините фиксатор кабеля, вставив два штырька в отверстия принтера до щелчка.



9. Закройте крышку В.

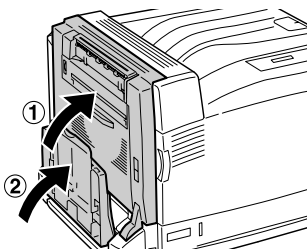

10. Установите лоток для выдачи бумаги отпечатанной стороной вверх, вставив штырьки в отверстия принтера по очереди. Не вставляйте обе стороны одновременно.

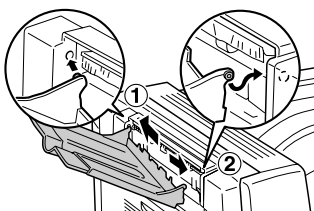

11. Вставьте шнур питания в принтер и включите его.

Чтобы убедиться, что дополнительный лоток для выдачи бумаги отпечатанной стороной вверх установлен правильно, напечатайте страницу проверки состояния. См. раздел «Печать страницы проверки состояния» на стр. 291.

Примечание для пользователей Windows:

Если средство EPSON Status Monitor 3 не установлено, необходимые настройки можно выполнить вручную в драйвере принтера. См. раздел «Настройка параметров дополнительного оборудования» на стр. 87.

Примечание для пользователей Macintosh:

После установки или снятия дополнительного оборудования следует удалить принтер средствами **Print Setup Utility** (для Mac OS X 10.3), **Print Center** (для Mac OS X 10.2 и ниже) либо **Chooser** (для Mac OS 9), а затем заново его зарегистрировать.

Снятие лотка для выдачи бумаги отпечатанной стороной вверх

Чтобы снять дополнительный лоток для выдачи бумаги отпечатанной стороной вверх, сделайте следующее.

1. Выключите принтер и отсоедините шнур питания.
2. Выполните процедуру установки в обратном порядке.

Жесткий диск

Дополнительный жесткий диск позволяет нарастить входной буфер при использовании интерфейса Ethernet и обеспечивает дополнительную память для работы с графикой, формирования данных и ускорения сортировки при печати многостраничных документов и использовании нескольких модулей вывода.

Установка жесткого диска.

Чтобы установить жесткий диск, сделайте следующее.



Предостережение:

Перед установкой жесткого диска обязательно снимите с себя электростатический заряд, прикоснувшись к заземленному металлическому предмету. Иначе вы можете повредить чувствительные к статическому электричеству компоненты.



Предупреждение:

Будьте осторожны, производя манипуляции внутри принтера, так как некоторые компоненты имеют острые края и вы можете порезаться.

1. Выключите принтер и отсоедините шнур питания.

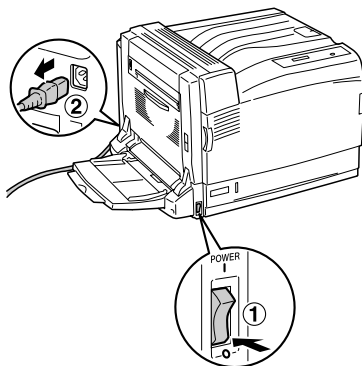

2. Выкрутите три винта из крышки на правой стороне принтера.

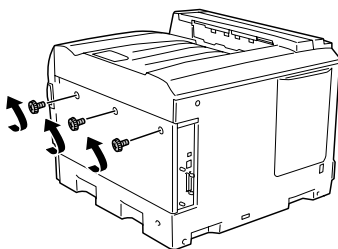

3. Сдвиньте крышку назад. Затем наклоните ее к себе и снимите.

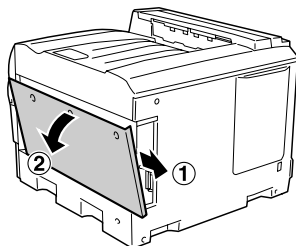

Предупреждение:

При открытии правой части крышки не касайтесь участков вокруг наклейки с предупреждениями на монтажной плате, поскольку они могут быть очень горячими.

4. Найдите гнездо разъема для жесткого диска.

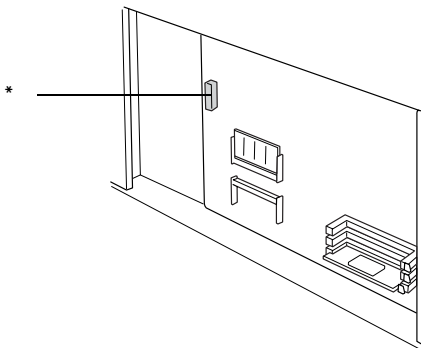

* Разъем жесткого диска

5. Закрепите жесткий диск тремя прилагаемыми винтами.

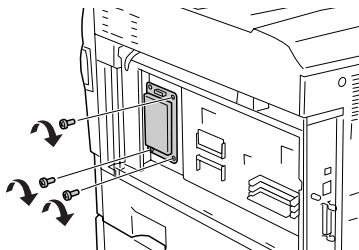

6. Вставьте соединительный кабель в гнезда на жестком диске и на плате, как показано на рисунке.

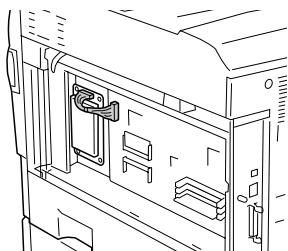

7. Заново установите крышку на правой стороне принтера, вставив три выступа внизу крышки в выемки на принтере и задвинув ее до полной фиксации. Убедитесь, что выступ в верхней части крышки вставлен в выемку принтера.

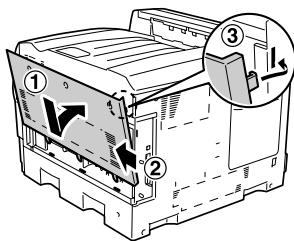

8. Закрепите крышку тремя винтами.

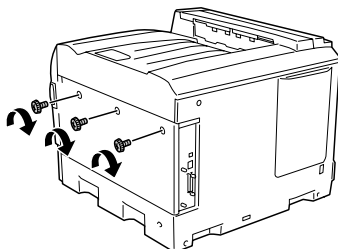

9. Подсоедините шнур питания и включите принтер.

Чтобы проверить, что жесткий диск установлен правильно, напечатайте страницу проверки состояния. См. раздел «Печать страницы проверки состояния» на стр. 291. Если жесткий диск не указан на странице проверки состояния, попытайтесь установить его заново. Убедитесь, что разъем жесткого диска надежно закреплен в гнезде монтажной платы.

Примечание для пользователей Windows:

Если средство EPSON Status Monitor 3 не установлено, необходимые настройки можно выполнить вручную в драйвере принтера. См. раздел «Настройка параметров дополнительного оборудования» на стр. 87.

Примечание для пользователей Macintosh:

После установки или снятия дополнительного оборудования следует удалить принтер средствами **Print Setup Utility** (для Mac OS X 10.3), **Print Center** (для Mac OS X 10.2 и ниже) либо **Chooser** (для Mac OS 9), а затем заново его зарегистрировать.

Снятие жесткого диска

Чтобы снять жесткий диск, сделайте следующее.

**Предостережение:**

Перед изъятием жесткого диска обязательно снимите с себя электростатический заряд, прикоснувшись к заземленному металлическому предмету. Иначе вы можете повредить чувствительные к статическому электричеству компоненты.

**Предупреждение:**

Будьте осторожны, производя манипуляции внутри принтера, так как некоторые компоненты имеют острые края и вы можете порезаться.

1. Выключите принтер и отсоедините шнур питания.
2. Выполните процедуру установки в обратном порядке.

Модуль памяти

Установив модуль памяти DIMM (Dual In-line Memory Module), можно увеличить объем памяти принтера до 1024 МБ. Дополнительная память может потребоваться, если вы печатаете документы, насыщенные графикой.

В принтере предусмотрено два слота для модулей памяти, однако в один из них уже установлен DIMM-модуль емкостью 128 МБ. Чтобы нарастить объем памяти принтера более чем до 640 МБ, сначала извлеките оригинальный DIMM-модуль и затем установите два дополнительных модуля.

Примечание:

Вы можете увеличить память до 1024 МБ.

Установка модуля памяти

Чтобы установить дополнительный модуль памяти, выполните следующее.



Предупреждение:

Будьте осторожны, производя манипуляции внутри принтера, так как некоторые детали имеют острые края и вы можете порезаться.



Предостережение:

Перед установкой модуля памяти обязательно снимите с себя электростатический заряд, прикоснувшись к заземленному металлическому предмету. Иначе вы можете повредить чувствительные к статическому электричеству компоненты.

1. Выключите принтер и отсоедините шнур питания.

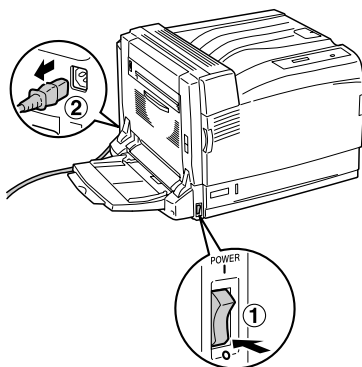

2. Выкрутите три винта из крышки на правой стороне принтера.

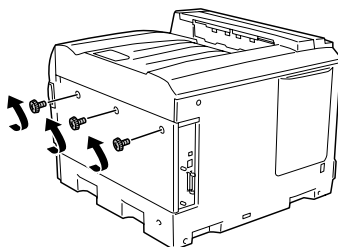

3. Сдвиньте крышку назад. Затем наклоните ее к себе и снимите.

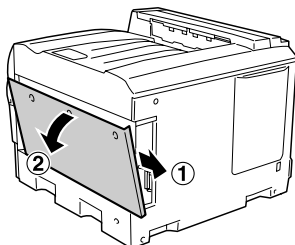

Предупреждение:

При открытии правой части крышки не касайтесь участков вокруг наклейки с предупреждениями на монтажной плате, поскольку они могут быть очень горячими.

4. Найдите слот для модулей памяти.

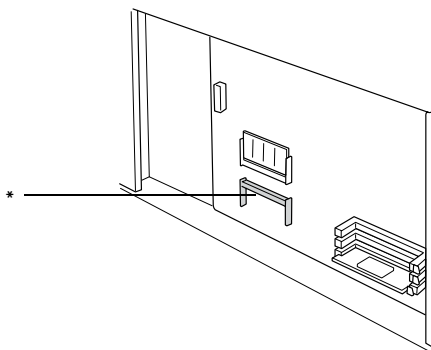

* Слот для модулей памяти

5. Убедитесь, что выемки слота для модулей памяти и гнезда совпадают.

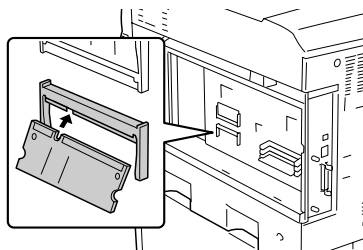

6. Плотно вставьте верхнюю сторону модуля памяти в гнездо до упора.

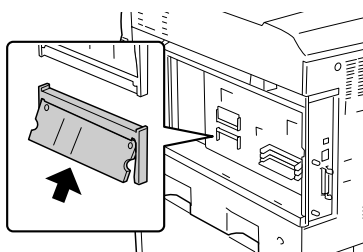

7. Надавите на вставленный модуль до щелчка, чтобы он полностью сел в гнездо.

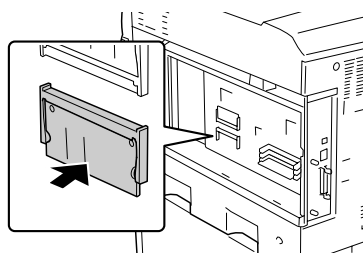



Предостережение:

- ❑ Не нажимайте на модуль памяти слишком сильно.
 - ❑ Убедитесь, что вставляете модуль правильной стороной.
8. Заново установите крышку на правой стороне принтера, вставив три выступа внизу крышки в выемки на принтере и задвинув ее до полной фиксации. Убедитесь, что выступ в верхней части крышки вставлен в выемку принтера.

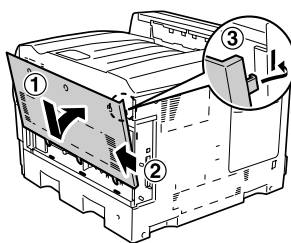

9. Закрепите крышку тремя винтами.

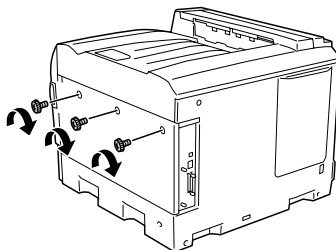

10. Подсоедините шнур питания и включите принтер.

Чтобы убедиться, что модуль памяти установлен правильно, напечатайте страницу проверки состояния. Подробнее об этом — в разделе «Печать страницы проверки состояния» на стр. 291. Если напечатанный объем памяти не включает дополнительный модуль, попытайтесь установить его заново. Убедитесь, что модуль памяти плотно входит в слот на монтажной плате.

Примечание для пользователей Windows:

Если средство EPSON Status Monitor 3 не установлено, необходимые настройки можно выполнить вручную в драйвере принтера. См. раздел «Настройка параметров дополнительного оборудования» на стр. 87.

Примечание для пользователей Macintosh:

После установки или снятия дополнительного оборудования следует удалить принтер средствами Print Setup Utility (для Mac OS X 10.3), Print Center (для Mac OS X 10.2 и ниже) либо Chooser (для Mac OS 9), а затем заново его зарегистрировать.

Извлечение модуля памяти

Чтобы извлечь модуль памяти, сделайте следующее.



Предостережение:

Перед извлечением модуля памяти обязательно снимите с себя электростатический заряд, прикоснувшись к заземленному металлическому предмету. Иначе вы можете повредить чувствительные к статическому электричеству компоненты.



Предупреждение:

Будьте осторожны, производя манипуляции внутри принтера, так как некоторые детали имеют острые края и вы можете порезаться.

1. Выключите принтер и отсоедините шнур питания.
2. Выполните процедуру установки в обратном порядке.

Модули Adobe PostScript 3 Kit/ P5C Emulation Kit

Модули ПЗУ Adobe PostScript 3 Kit и комплект эмуляции P5C поставляются в качестве дополнительного оборудования к принтеру. Они позволяют печатать документы на языках печати PostScript и PCL5c, соответственно.

Примечание:

Функции модуля ПЗУ Adobe PostScript 3 нельзя использовать, если принтер подключен к компьютеру под управлением Macintosh с помощью дополнительной интерфейсной платы IEEE 1394 Type B.

Установка модуля ПЗУ



Предостережение:

Перед установкой модуля ПЗУ обязательно снимите статическое электричество, прикоснувшись к заземленному металлическому предмету. Иначе вы можете повредить чувствительные к статическому электричеству компоненты.



Предупреждение:

Будьте осторожны, производя манипуляции внутри принтера, так как некоторые детали имеют острые края и вы можете порезаться.

1. Выключите принтер и отсоедините шнур питания.

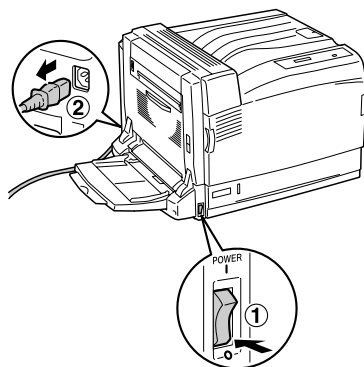

2. Выкрутите три винта из крышки на правой стороне принтера.

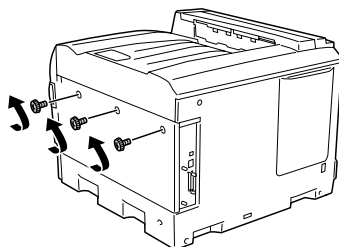

3. Сдвиньте крышку назад. Затем наклоните ее к себе и снимите.

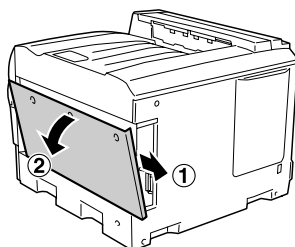



Предупреждение:

При открытии правой части крышки не касайтесь участков вокруг наклейки с предупреждениями на монтажной плате, поскольку они могут быть очень горячими.

4. Найдите слоты для модулей ПЗУ.

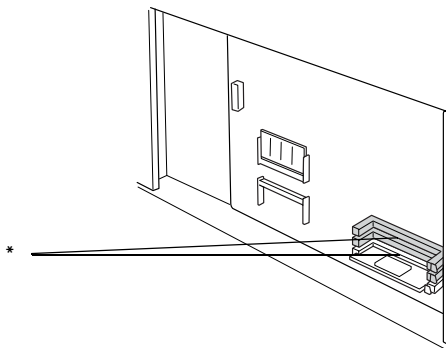

* Слоты для модулей ПЗУ (А, В)

Примечание:

Предусмотрено два слота для модулей ПЗУ, любой из которых можно использовать для установки требуемого модуля.

5. Убедитесь, что выемка на верхней стороне модуля ПЗУ совпадает с фиксатором на гнезде. Затем вставьте модуль ПЗУ горизонтально до упора, как показано на рисунке. Если модуль установлен правильно, то фиксатор гнезда входит в выемку модуля ПЗУ и виднеется конец гнезда, как показано на рисунке.

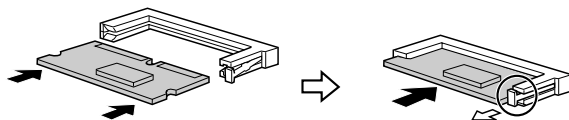

Предостережение:

- ❑ Не нажимайте на модуль ПЗУ слишком сильно.
 - ❑ Убедитесь, что вставляете модуль ПЗУ правильной стороной.
 - ❑ Ни при каких условиях не извлекайте модуль ПЗУ, установленный в стандартное гнездо ПЗУ (P).
6. Заново установите крышку на правой стороне принтера, вставив три выступа внизу крышки в выемки на принтере и задвинув ее до полной фиксации. Убедитесь, что выступ в верхней части крышки вставлен в выемку принтера.

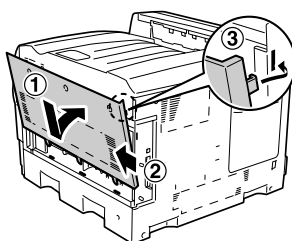

7. Закрепите крышку тремя винтами.

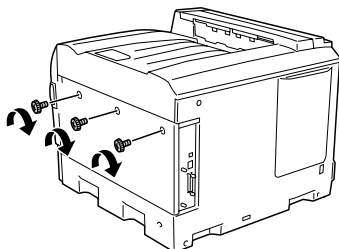

8. Подсоедините шнур питания и включите принтер.

Чтобы убедиться, что модуль ПЗУ Adobe PostScript 3 или P5C Emulation установлен правильно, напечатайте страницу проверки состояния. Подробнее об этом — в разделе «Печать страницы проверки состояния» на стр. 291. Если модуль PS3 или P5C не указан в списке установленного оборудования на странице проверки состояния, попытайтесь установить его заново. Убедитесь, что он плотно входит в слот ПЗУ на монтажной плате.

Извлечение модуля ПЗУ

Чтобы извлечь модуль ПЗУ Adobe PostScript 3 или P5C, сделайте следующее.



Предостережение:

Перед извлечением модуля ПЗУ обязательно снимите статическое электричество, прикоснувшись к заземленному металлическому предмету. Иначе вы можете повредить чувствительные к статическому электричеству компоненты.



Предупреждение:

Будьте осторожны, производя манипуляции внутри принтера, так как некоторые детали имеют острые края и вы можете порезаться.

1. Выключите принтер и отсоедините шнур питания.
2. Выполните процедуру установки в обратном порядке.

Обслуживание и транспортировка

Сообщения о необходимости замены

При появлении следующих сообщений на ЖК-панели или в окне средства EPSON Status Monitor 3 замените соответствующие расходные материалы. Можно продолжать печать некоторое время после появления сообщения, но Epson рекомендует немедленную замену, чтобы не терять в качестве печати и продлить срок службы принтера.

Сообщение на ЖК-панели	Описание
Worn Photoconductor (Фотокондуктор изношен)	Срок службы блока фотокондуктора подошел к концу. Следует подготовить новый блок фотокондуктора
Waste T BoxNearfull (Контейнер для отработанного тонера практически заполнен)	Коллектор отработанного тонера заполнен. Подготовьте новый коллектор

Примечание:

Чтобы удалить это предупреждение об ошибке, выберите **Clear All Warnings** (Удалить предупреждение) в меню **Reset** (Сброс) на панели управления.

Если расходный материал подходит к концу, принтер перестает печатать и выводит следующие сообщения на ЖК-панели или в окне средства EPSON Status Monitor 3. В этом случае невозможно возобновление печати до замены закончившихся расходных материалов.

Сообщение на ЖК-панели	Описание
Replace Toner <i>uuuu</i> * (Замените картридж с тонером цвета <i>uuuu</i>)	Тонер-картридж указанного цвета пуст
Replace Photocondctr (Замените фотокондуктор)	Используется неправильный блок фотокондуктора. Печать прекращена во избежание повреждения печатающего механизма
Replace Waste T Box (Замените контейнер для отработанного тонера)	Контейнер для отработанного тонера заполнен

* В этом месте отображаются буквы С, М, Y или К, означающие цвет тонера, подлежащего замене. Например, сообщение Y Toner Low (Мало тонера Y) означает, что в желтом картридже осталось мало тонера.

Примечание:

Одновременно может отображаться только сообщение о нехватке какого-либо одного расходного материала. После его замены проверьте ЖК-панель на предмет необходимости замены других расходных материалов.

Даже при появлении сообщения Replace Toner *uuuu* (Замените картридж с тонером цвета *uuuu*) или Replace Photocondctr (Замените фотокондуктор) на ЖК-панели можно продолжить печать, нажав на кнопку **O Start/Stop** на панели управления. Сообщение на ЖК-панели меняется с Replace Toner *uuuu* (Замените картридж с тонером цвета *uuuu*) или Replace Photocondctr (Замените фотокондуктор) на *uuuu* Toner Low (Заканчивается тонер цвета *uuuu*) или Worn Photocondctr (Фотокондуктор изношен).

Примечание:

- ❑ При печати с использованием изношенных расходных материалов качество не гарантируется. Если качество печати ниже ожидаемого, замените расходный материал.
- ❑ Печать прекращается, если заканчивающийся расходный материал может повредить принтер. Если печать остановлена, замените расходный материал.

Картридж с тонером

Меры предосторожности

Всегда соблюдайте следующие меры предосторожности при обращении с картриджами с тонером в ходе их замены.

- ❑ Рекомендуем использовать оригинальный тонер-картридж. Использование тонер-картриджа других производителей может повлиять на качество печати. Epson не несет ответственности за любые повреждения или проблемы, возникшие из-за использования расходных материалов, не произведенных или одобренных Epson.
- ❑ При замене тонер-картриджей всегда кладите их на чистую и ровную поверхность.
- ❑ Не устанавливайте в принтер тонер-картриджи, бывшие в употреблении.
- ❑ Выждите не менее часа перед установкой тонер-картриджа, занесенного с холода в теплое помещение, чтобы избежать повреждения от конденсата.



Предупреждение:

- ❑ Не трогайте тонер руками. Не допускайте его попадания в глаза. Если тонер попал на кожу или одежду, немедленно смойте его водой с мылом.
- ❑ Держите расходные материалы в местах, недоступных детям.
- ❑ Не сжигайте отработанные расходные материалы, так как они могут взорваться, что приведет к травмам. Утилизируйте их согласно местному природоохранному законодательству.
- ❑ Если тонер просыпался, соберите его при помощи веника и совка или влажной намыленной ткани. Поскольку искра может вызвать возгорание или взрыв мелких частиц, не собирайте тонер пылесосом.

Замена тонер-картриджа

Для замены тонер-картриджа сделайте следующее.

1. Подготовьте новый картридж цвета (К, С, М или Y), показываемого на ЖК-панели.

Примечание:

Для замены пурпурного тонер-картриджа сделайте следующее.

2. Откройте крышку А.

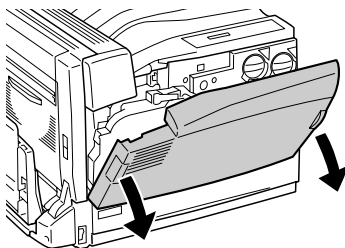

3. С усилием поверните ручку на передней части использованного картриджа, чтобы она совместилась со значком **Ⓜ**.

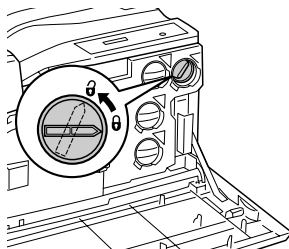

4. Выньте использованный картридж.

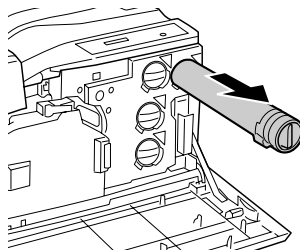

Предостережение:

Не сжигайте отработанные тонер-картриджи, так как они могут взорваться, что приведет к травмам.

5. Снимите упаковку с нового тонер-картриджа и аккуратно встряхните тонер-картридж несколько раз.

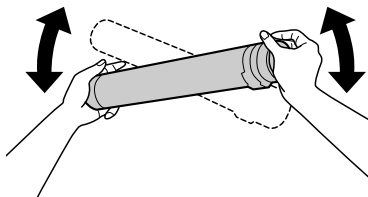

Примечание:

Упаковка и пакет от тонер-картриджа потребуются при сборе отработанных картриджей. Храните их для будущей замены.

6. Совместите стрелку на картридже со значком ▼ на принтере и вставьте картридж до упора.

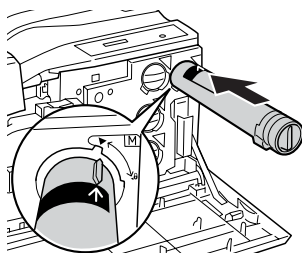

7. С усилием поверните рукоятку на передней части использованного картриджа, чтобы она совместилась со значком .

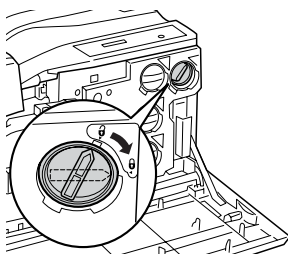

Предостережение:

- ❑ Обязательно с усилием поворачивайте рукоятку картриджа. Неправильная установка может привести к недостаточной подаче или утечке тонера.
- ❑ Тонер-картриджа не следует извлекать из принтера до тех пор, пока тонер не закончится. Это может привести к тому, что некорректно будет определяться количество оставшегося тонера либо тонер может высыпаться.

Примечание:

Для замены тонер-картриджа другого цвета повторите шаги 3-7.

8. Закройте крышку А.

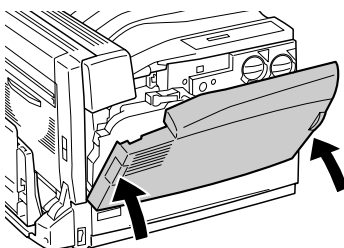



Предупреждение:

Следите за тем, чтобы ваш палец не попал в металлическую часть внутри крышки А при ее закрытии.

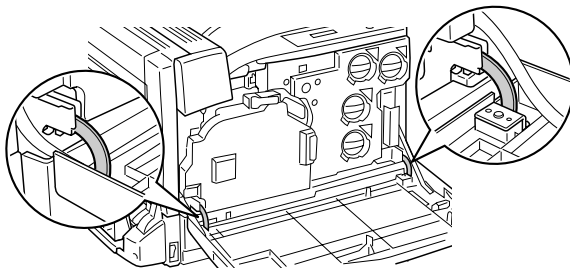

Фотокондуктор

Меры предосторожности

Всегда соблюдайте следующие меры предосторожности при замене расходных материалов.

- ❑ Блок фотокондуктора весит 2,2 кг. Обязательно крепко держите его за ручку при переноске.
- ❑ При замене блок фотокондуктора не держите его на свету дольше необходимого.
- ❑ Не поцарапайте поверхность барабана. Также запрещается прикасаться к барабану, потому что ваши пальцы могут оставить на его рабочей поверхности жировые отпечатки, что ухудшит качество печати.

- ❑ Чтобы получать высокое качество печати, не храните блок фотокондуктора под воздействием прямых солнечных лучей, в запыленном помещении, если воздух насыщен соляными парами или вызывающим коррозию газом, например, аммоний. Избегайте хранилищ с экстремальными условиями и резкими перепадами температур и влажности воздуха.
- ❑ Не наклоняйте блок фотокондуктора.



Предупреждение:

- ❑ *Не сжигайте отработанные расходные материалы, так как они могут взорваться, что приведет к травмам. Утилизируйте их согласно местному природоохранному законодательству.*
- ❑ *Держите расходные материалы в местах, недоступных детям.*

Замена блока фотокондуктора

Приготовьте новый блок фотокондуктора для замены при получении соответствующего сообщения на ЖК-панели.

Для замены блока фотокондуктора сделайте следующее.

1. Надавите на защелку крышки В, чтобы разблокировать крючки, и откройте ее.

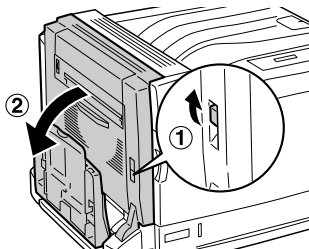

2. Откройте крышку А.

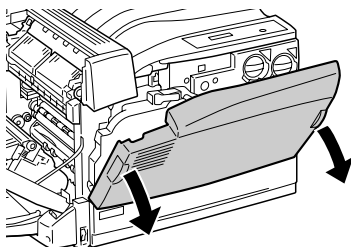

3. Возьмите коллектор для отработанного тонера и выньте его. Чтобы снять коллектор, необходимо приложить определенное усилие. Будьте осторожны и не тяните слишком сильно, чтобы не упасть.

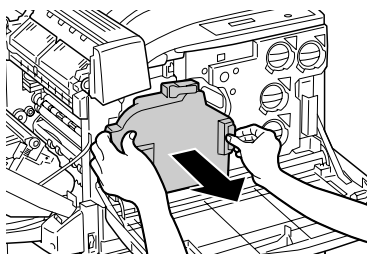

Примечание:

При установке коллектора для отработанного тонера размещайте его на плоской поверхности, как показано на рисунке, чтобы тонер не вытек.

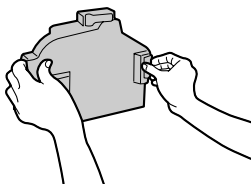

4. Потяните за рычаг на ручке и поверните ее к направляющей, помеченной знаком **В**.

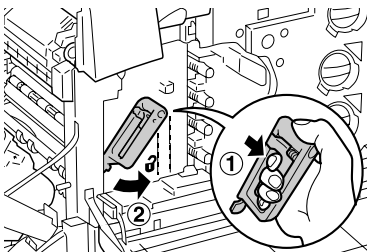

Примечание:

Если трудно давить на рычаг, сначала слегка поверните ручку налево и снова надавите.

5. Возьмитесь за рукоятку блока промежуточного переноса и осторожно вытяните ее до упора. Убедитесь, что знаки ▼ блока промежуточного переноса и принтера совпадают.

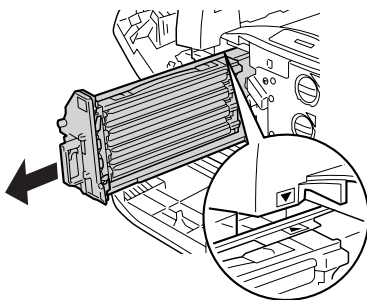

Предостережение:

Не касайтесь транспортных роликов (трех черных цилиндров) блока промежуточного переноса. Это может ухудшить качество печати.

6. Возьмитесь за рукоятку блока фотокондуктора и вытяните ее, одновременно приподнимая.

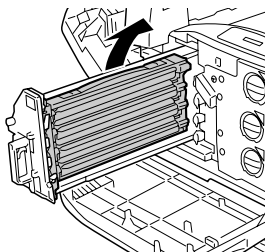

Примечание:

Во избежание загрязнения кладите использованный блок промежуточного переноса, как показано на рисунке.

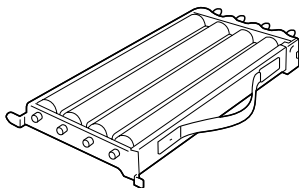

7. Распакуйте блок фотокондуктора.

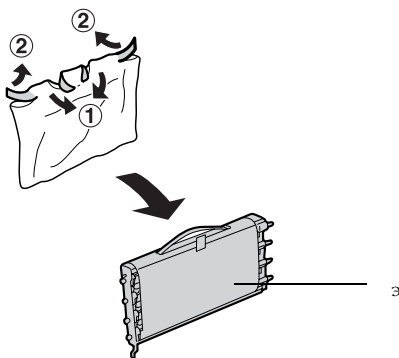

* Не снимайте защитную пленку

8. Разместите блок фотокондуктора, вставив два выступа с вашей стороны в принтер, после чего вставьте в принтер выступы с другой стороны.

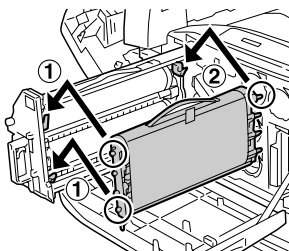

9. Убедитесь, что два знака ▲ принтера и блока фотокондуктора совпадают, затем вытащите ленту из блока фотокондуктора.

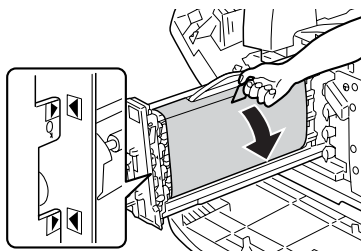

10. Вытащите защитную пленку в горизонтальном направлении.

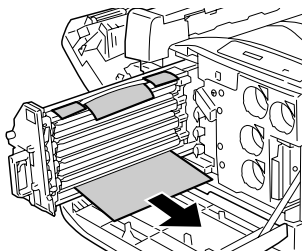

11. Осторожно вставьте блок промежуточного переноса до упора.

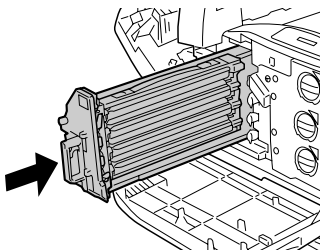

Предостережение:

Не касайтесь транспортных роликов (трех черных цилиндров) блока промежуточного переноса. Это может ухудшить качество печати.

12. Поверните рукоятку блока промежуточного переноса к направляющей, помеченной знаком .

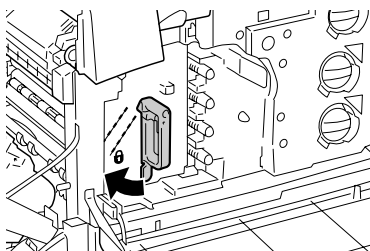

Примечание:

- ❑ Если рукоятку поворачивать трудно, снова вытащите блок промежуточного переноса и затем задвиньте его до упора.
- ❑ Как только рукоятка повернется до знака , она заблокируется.

13. Вытащите новый коллектор для отработанного тонера из контейнера.
14. Вставьте новый контейнер для отработанного тонера в принтер, держа его, как показано на рисунке.

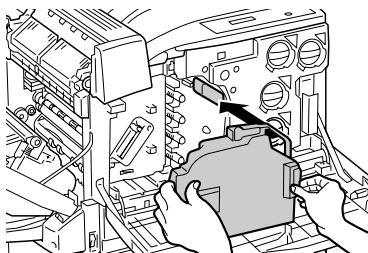

Примечание:

Если коллектор для отработанного тонера установлен неправильно, крышка А может не закрываться либо на ЖК-панели будет выведено сообщение об ошибке.

Обязательно вставьте коллектор для отработанного тонера в корпус принтера.

15. Закройте крышку В. Также закройте универсальный лоток при необходимости.

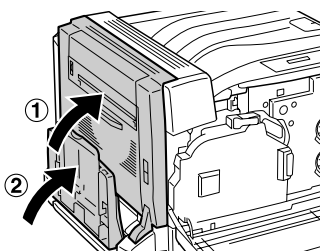

16. Закройте крышку А.

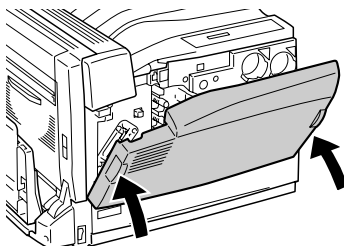

Предупреждение:

Следите за тем, чтобы ваш палец не попал в металлическую часть внутри крышки А при ее закрытии.

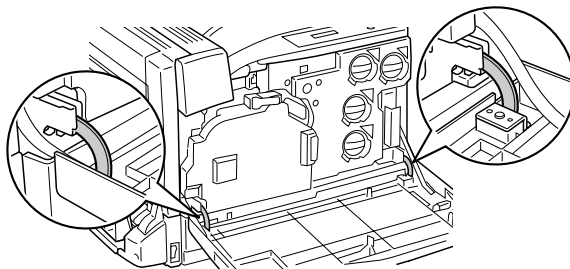

Коллектор для отработанного тонера

Меры предосторожности

Всегда соблюдайте следующие меры предосторожности при замене расходных материалов.

Не используйте повторно тонер из коллектора для отработанного тонера.



Предупреждение:

- ❑ Не сжигайте отработанные расходные материалы, так как они могут взорваться, что приведет к травмам. Утилизируйте их согласно местному природоохранному законодательству.

- ❑ Держите расходные материалы в местах, недоступных детям.

Замена коллектора для отработанного тонера

Выполните следующие действия для замены коллектора для отработанного тонера.

1. Откройте крышку А.

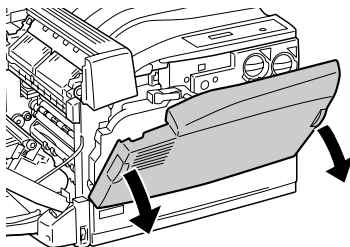

2. Возьмите коллектор для отработанного тонера и выньте его, как показано на рисунке. Чтобы снять коллектор, необходимо приложить определенное усилие. Но будьте осторожны и не тяните слишком сильно, чтобы не упасть.

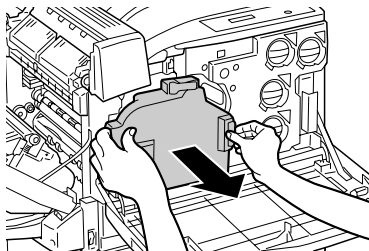

Примечание:

При установке коллектора для отработанного тонера размещайте его на плоской поверхности, как показано на рисунке, чтобы тонер не вытек.

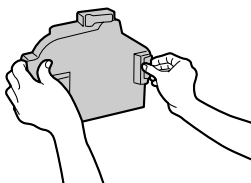

3. Вставьте новый коллектор для отработанного тонера в принтер, как показано на рисунке.

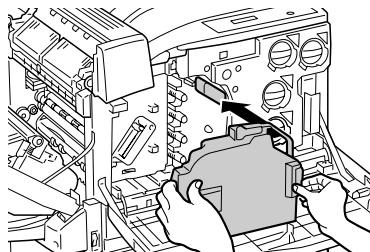

Примечание:

Если коллектор для отработанного тонера установлен неправильно, крышка А может не закрываться либо на ЖК-панели будет выведено сообщение об ошибке. Обязательно вставьте коллектор для отработанного тонера в корпус принтера.

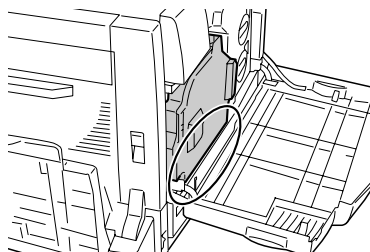

4. Закройте крышку А.

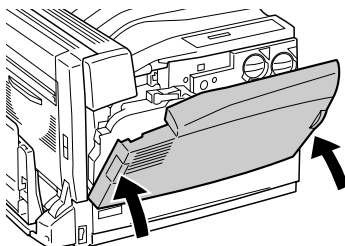

Предупреждение:

Следите за тем, чтобы ваш палец не попал в металлическую часть внутри крышки А при ее закрытии.

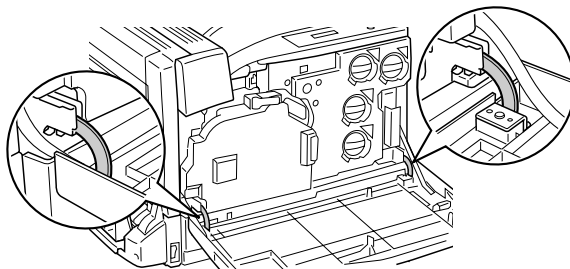

Очистка принтера

Принтеру требуется лишь минимальная очистка. Если наружные поверхности корпуса принтера загрязнены или запылены, выключите его и оботрите его чистой и мягкой салфеткой, смоченной в слабом растворе стирального порошка.

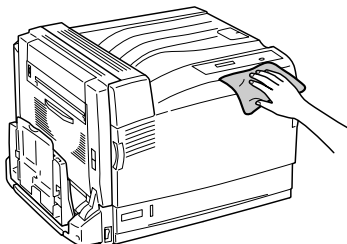

Предостережение:

При чистке корпусных деталей принтера никогда не используйте спиртосодержащие жидкости и растворители. Эти вещества могут повредить как детали, так и сам корпус. Не допускайте попадания воды на механизм принтера и на его электронные компоненты.

Очистка ролика загрузки бумаги

Если замятие бумаги происходит слишком часто, протрите ролик загрузки бумаги чистой смоченной тканью.

Для очистки ролика загрузки бумаги сделайте следующее.

1. Выдвиньте стандартный нижний кассетный лоток до упора.

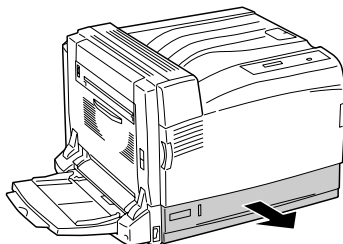

2. Тщательно протрите резиновые части ролика загрузки бумаги в стандартном нижнем кассетном лотке сухой тканью.

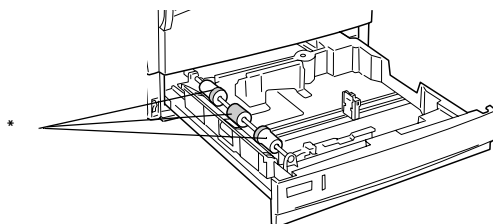

* ролик загрузки бумаги

Транспортировка принтера

На большие расстояния

Если необходимо перевезти принтер на большие расстояния, тщательно упакуйте его, используя сохраненные упаковочные материалы.

Чтобы упаковать принтер, сделайте следующее.

1. Выключите принтер.
2. Отключите шнур питания от электрической розетки.
3. Снимите все установленное дополнительное оборудование. Подробности об удалении установленного дополнительного оборудования см. в соответствующем подразделе раздела «Установка дополнительного оборудования».
4. Наденьте все защитные материалы на принтер, после чего упакуйте его в оригинальную коробку.

После установки принтера на новом месте необходимо проверить совмещение цветов и, если необходимо, провести их калибровку. Подробности см. в разделе «Проверка совмещения цветов» на стр. 266.

На небольшие расстояния

Обязательно соблюдайте следующие меры предосторожности, когда перемещаете принтер на небольшие расстояния:

Принтер должны переносить не менее двух человек.

Чтобы переместить принтер на небольшое расстояние, сделайте следующее.

1. Выключите принтер и выньте следующие элементы:
 - Шнур питания
 - Интерфейсный кабель
2. Поднимайте принтер, поддерживая его в определенных местах, как показано на рисунке.

Примечание:

Принтер весит около 55 кг. Не пытайтесь в одиночку поднимать и переносить принтер. Его должны переносить три человека, поддерживая в определенных местах, как показано ниже.

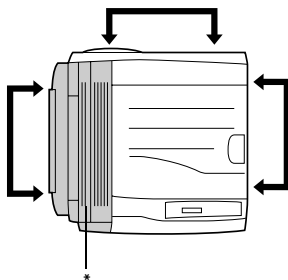

* тяжелее с этой стороны



Предостережение:

- При переносе принтера сохраняйте горизонтальное положение.
- Задняя часть принтера очень тяжелая. Будьте осторожны, поднимая его.

Выбор места для установки принтера

При перемещении принтера всегда выбирайте место, обеспечивающее достаточное количество свободного пространства для его использования и обслуживания. Используйте следующий рисунок для определения количества свободного места, необходимого для нормальной эксплуатации и обслуживания принтера. На рисунке указаны расстояния в миллиметрах.

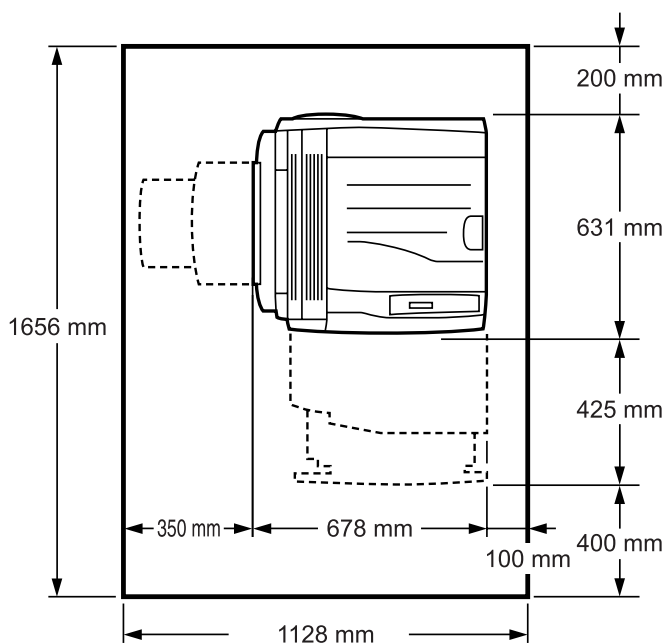

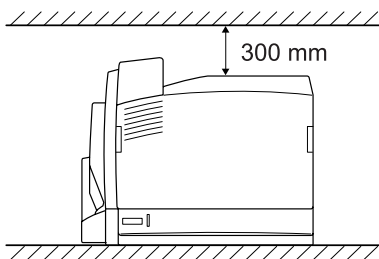

При установленном следующем дополнительном оборудовании, вам понадобится больше свободного пространства.

С установленным кассетным лотком на 500 листов формата А3 понадобится дополнительно 121 мм в нижней части принтера.

С установленным кассетным лотком на 1500 листов формата А3 понадобится дополнительно 363 мм в нижней части принтера.

С установленным блоком двусторонней печати понадобится дополнительно 68,5 мм в задней части принтера.

Кроме требований к пространству всегда соблюдайте следующие правила при размещении принтера:

- ❑ Размещайте принтер рядом с электрической розеткой, откуда при необходимости можно легко отключить шнур питания.
- ❑ Устанавливайте компьютер и принтер вдали от потенциальных источников помех, таких как громкоговорители или базовые модули беспроводных телефонов.
- ❑ Не используйте электрическую розетку, которая управляется настенным выключателем или автоматическим таймером. Случайное размыкание цепи электропитания может привести к потере ценной информации из памяти компьютера и принтера.





Предостережение:

- ❑ *Вокруг принтера должно быть достаточно места для обеспечения хорошей вентиляции.*
- ❑ *Не устанавливайте принтер в местах, подверженных воздействию прямого солнечного света, высокой температуры и влажности, а также в запыленных помещениях.*
- ❑ *Не подключайте принтер к розеткам, к которым подключены другие устройства.*
- ❑ *Пользуйтесь заземленной розеткой, соответствующей вилке сетевого шнура принтера. Не пользуйтесь адаптером для вилки.*
- ❑ *Используйте розетку, которая отвечает электрическим характеристикам принтера.*

Проверка совмещения цветов

После замены блока фотокондуктора или установки принтера на новом месте необходимо проверить совмещение цветов и настроить их калибровку при необходимости.

1. Установите размер бумаги А4 или Letter в универсальном лотке или стандартном кассетном лотке.
2. Убедитесь, что на ЖК-панели отображено сообщение Ready (Готов) или Sleep (Ожидание), затем нажмите на кнопку  Enter, чтобы войти в меню панели управления.

- Нажмите на кнопку  Enter еще раз, затем нажмите на кнопку  Down несколько раз, чтобы перейти к пункту Color Resist Sheet (Лист настройки совмещения цветов).

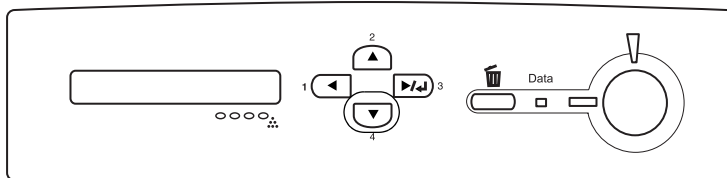

- Нажмите на кнопку  Enter. Будет распечатан лист настройки совмещения цветов (Color Registration Adjustment Sheet).
- Посмотрите значения цветовых составляющих желтое (Yellow), пурпурное (Magenta) и голубое (Cyan) в левой, центральной и правой частях таблицы A распечатанного листа настройки совмещения цветов.

Color Registration Adjustment Sheet

Use this sheet to adjust color registration.
See the Reference Guide for more information.

Chart A

Left
Y... M... C...



1. Determine where the lines for each color cross through the vertical white lines. Record the numbers of the corresponding horizontal bands in the table.

	Left	Center	Right
Cyan			
Magenta			
Yellow			

Center
Y... M... C...

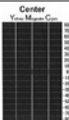

2. If all values are zero, go to step 5. Otherwise, continue to step 3.

3. Use the Select>Type Color Regist Menu to enter the values not equal to 0.

4. Print this sheet again, then use the paper sheet to perform the Chart B adjustment.

Right
Y... M... C...

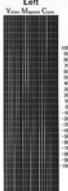

Chart B

Left
Y... M... C...



5. Determine where the colors are deepest and then record the corresponding values in the table. The values can be entered in increments of 5.

	Left	Center	Right
Cyan			
Magenta			
Yellow			

Center
Y... M... C...

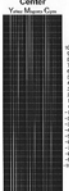

6. If all values are around zero, adjustment is complete. Otherwise, continue to step 7.

7. Use the Select>Type Color Regist Menu to enter the values not equal to 0.

8. Print this sheet again and repeat the procedure from step 5.



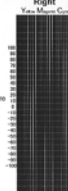



Right
Y... M... C...



6. Определите, где линии для каждого цвета пересекаются с вертикальными белыми линиями, и запишите номера соответствующих горизонтальных полос в таблицу.



				200
				100
				0
				-100
				-200

Если значения для всех цветов равны нулю, перейдите к шагу 15. Иначе перейдите к шагу 7, чтобы настроить совмещение цветов.

7. Убедитесь, что на ЖК-панели отображено сообщение Ready (Готов) или Sleep (Ожидание), затем нажмите на кнопку  Enter.
8. Нажмите на кнопку  Down несколько раз, чтобы перейти к пункту Color Resist Sheet (Лист настройки совмещения цветов), после этого нажмите на кнопку  Enter.
9. Нажмите на кнопку  Down несколько раз, чтобы перейти к нужному цвету, после этого нажмите на кнопку  Enter. Например, чтобы отрегулировать совмещение голубого, нажмите на кнопку  Down несколько раз, пока на ЖК-панели не отобразится \blacktriangle C=Lx, Cx, Rx, затем нажмите на кнопку  Enter.

Примечание:

Значения Y, M и C, отображаемые на ЖК-панели, означают желтое (Yellow), пурпурное (Magenta) и голубое (Cyan), соответственно.

10. Задайте значения для всех цветов (желтого, пурпурного и голубого), определенные в таблице А.
Например, чтобы ввести значение из таблицы А для голубого цвета в левой части, нажмите на кнопку  Down несколько раз. Задав значение для L (Left, левая часть), нажмите на кнопку  Enter и задайте значение для C (Center, центр) тем же способом. Затем введите значение для R (Right, правая часть) и нажмите на кнопку  Enter.
11. Повторите шаги 9 и 10, чтобы ввести значения (левая, центральная и правая части) для P (пурпурного).
12. Повторите шаги 9 и 10, чтобы ввести значения (левая, центральная и правая части) для Y (желтого).
13. По завершении настройки нажмите на кнопку **Start**, чтобы выйти из панели управления.
14. Повторите шаги 2-4, чтобы распечатать лист настройки совмещения цветов и убедиться в правильности сделанных настроек.

Если все значения в таблице А равны нулю, настройка завершена. Иначе повторите шаги 7-14.

15. Просмотрите значения цветовых составляющих желтое (Yellow), пурпурное (Magenta) и голубое (Cyan) в левой, центральной и правой частях таблицы В распечатанного листа настройки совмещения цветов.

Color Registration Adjustment Sheet

Use this sheet to adjust color registration. See the Reference Guide for more information.

Chart A

Left
Y... M... C...

1. Determine where the lines for each color cross through the vertical white lines. Record the numbers of the corresponding horizontal bands in the table.

	Left	Center	Right
C...			
M...			
Y...			

Center
Y... M... C...

2. If all values are zero, go to step 5. Otherwise, continue to step 3.

3. Use the SelectType Color Regist Menu to enter the values not equal to 0.

4. Print this sheet again, then use the new sheet to perform the Chart B adjustment.

Right
Y... M... C...

Chart B

Left
Y... M... C...

5. Determine where the colors are deepest and then record the corresponding values in the table. The values can be entered in increments of 5.

	Left	Center	Right
C...			
M...			
Y...			

Center
Y... M... C...

6. If all values are around zero, adjustment is complete. Otherwise, continue to step 7.

7. Use the SelectType Color Regist Menu to enter the values not equal to 0.

8. Print this sheet again and repeat the procedure from step 5.

Right
Y... M... C...

16. Определите наиболее темные участки цветов и запишите соответствующие значения в таблицу.

	20
	10
	0
	-10
	-20

Если все значения равны нулю, настройка завершена. Иначе выполните шаги 7-14 для настройки совмещения цветов по таблице В.

Удаление замятой бумаги

Если бумага замята в принтере, ЖК-панель принтера и средство EPSON Status Monitor 3 выдают предупредительные сообщения об этом.

Когда установлен дополнительный кассетный лоток

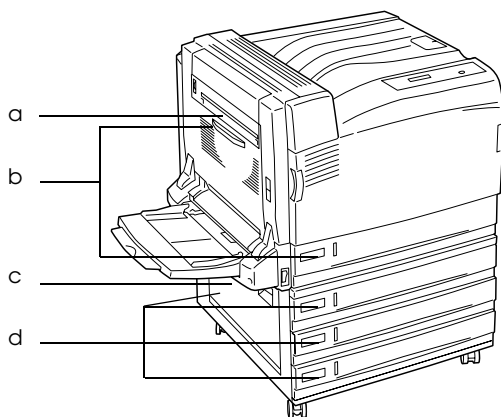

- a. Замятие в модуле В
- b. Замятие в модуле В, С1
- c. Замятие в модуле Е
- d. Замятие в модуле Е, С2/Е, С3/Е, С4

Когда установлен дополнительный блок двусторонней печати

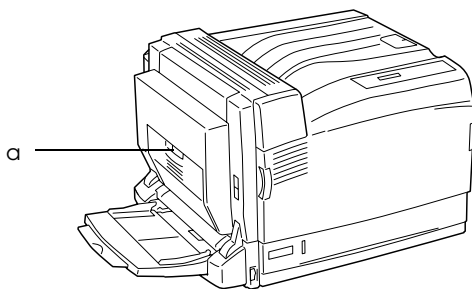

а. Замятие в модуле В, D

Меры предосторожности при удалении замятой бумаги

Соблюдайте, пожалуйста, следующие правила при удалении замятой бумаги.

- ❑ Не удаляйте замятую бумагу с усилием. Порванную бумагу трудно извлекать, и она может быть причиной повторных замятий. Вытаскивайте бумагу осторожно, чтобы не порвать.
- ❑ Во избежание разрыва бумаги всегда старайтесь удалять ее обеими руками.
- ❑ Если замятая бумага порвана и осталась в принтере или способ замятия не описан в данной главе, свяжитесь с представителем службы технической поддержки.
- ❑ Убедитесь, что загруженная бумага имеет тип, аналогичный значению параметра Paper Type (Тип бумаги) в драйвере принтера.



Предупреждение:

- ❑ Не прикасайтесь к блоку печки, на который нанесена метка CAUTION HIGH TEMPERATURE (Осторожно, высокая температура), и к соседним областям. Во время использования принтера эти области сильно нагреваются.

- ❑ Не вставляйте руку глубоко в блок печки, поскольку некоторые компоненты имеют острые края и вы можете порезаться.

Замятие В (крышка В)

Если внутри крышки В замялась бумага, на ЖК-панели появляется сообщение об ошибке  В (Замятие в модуле В).

Примечание:

Перед открытием крышки В проверьте, нет ли замятой бумаги в МЦ-лотке. В случае обнаружения осторожно выньте ее из МЦ-лотка.

Чтобы удалить замятую бумагу из-под крышки В, сделайте следующее.

1. Надавите на защелку крышки В, чтобы разблокировать крючки, и откройте ее.

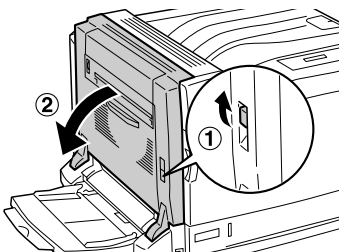

2. Наклоните зеленые рычаги к себе, как показано на рисунке.

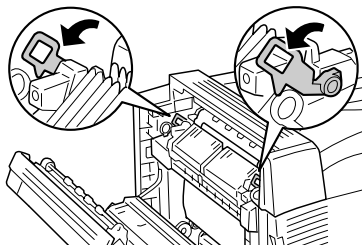

Предостережение:

- ❑ Не трогайте черный рычаг.
- ❑ Не прикасайтесь к подающему валу (черному резиновому валику) устройства переноса изображения или блока промежуточного переноса. Это может ухудшить качество печати либо повредить подающий вал и привести к необходимости его замены.

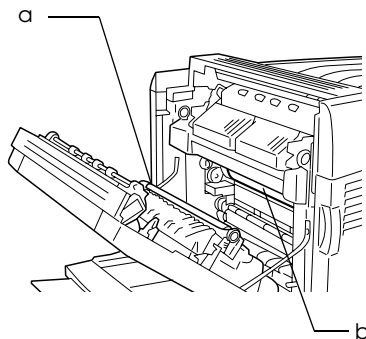

- а. Подающий вал устройства переноса изображения
- б. Подающий вал блока промежуточного переноса

3. Удалите застрявшую бумагу.

Если край застрявшей бумаги виден из устройства выдачи бумаги, осторожно выньте бумагу из него и перейдите к шагу 4.

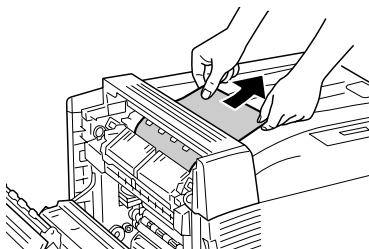

Если замятая бумага не виднеется из устройства выдачи бумаги, выньте ее из-под крышки В.

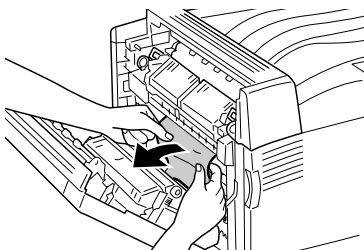

Предупреждение:

Не прикасайтесь к участку вокруг наклейки CAUTION (ВНИМАНИЕ). Поскольку она может быть очень горячей, прикосновение к ней может вызвать ожог.



Предостережение:

- Если замятая бумага завернулась вокруг блок печки или валика, не удаляйте ее с усилием. Немедленно выключите принтер и обратитесь в сервисный центр.
- После удаления замятой бумаги первые несколько листов при печати могут быть грязными.

4. Возвратите зеленые рычаги в исходное положение.

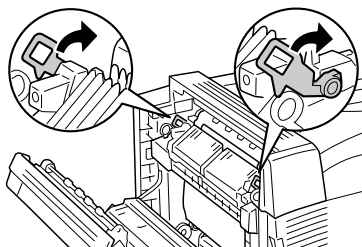

5. Закройте крышку В и МЦ-лоток.

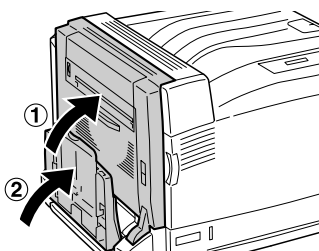

Для длинной бумаги

Если в крышке В замялась длинная бумага, для ее извлечения сделайте следующее.

1. Надавите на защелку крышки В, чтобы разблокировать крючки, и откройте ее.

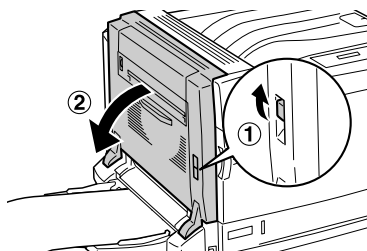

- ❑ Если край замятой бумаги не виден внутри крышки В, перейдите к шагу 2.
 - ❑ Если край замятой бумаги виден, перейдите к шагу 3.
 - ❑ Если замятая бумага подана внутрь блока печки, перейдите к шагу 4.
2. Если край замятой бумаги не виден из-за крышки В или вы не можете его удержать, вынимайте бумагу в направлении стрелки, как показано на рисунке. После удаления замятой бумаги перейдите к шагу 11.

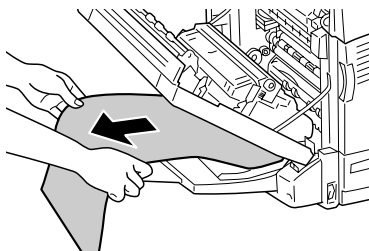

3. Если замятая бумага подана внутрь блок печки, вынимайте ее строго в направлении стрелки обеими руками, как показано на рисунке. После удаления замятой бумаги перейдите к шагу 11.

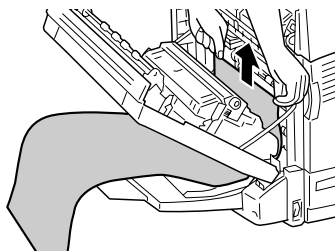



Предупреждение:

Не прикасайтесь к участку вокруг наклейки CAUTION (ВНИМАНИЕ). Поскольку она может быть очень горячей, прикосновение к ней может вызвать ожог.

Примечание:

- ❑ Если замятая бумага завернулась вокруг блока печки или валика, не удаляйте ее с усилием. Немедленно выключите принтер и обратитесь сервисный центр.
 - ❑ Не извлекайте застрявшую бумагу из МЦ-лотка. Это может привести к налипанию неотработанного тонера на валик и, как следствие, подаче грязной бумаги.
4. Если замятая бумага подана внутрь блока печки, наклоните зеленые рычаги к себе, как показано на рисунке.

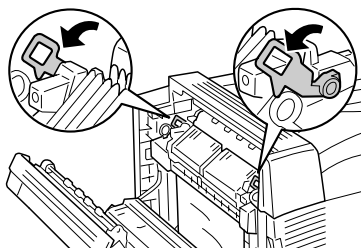

Предостережение:

Не трогайте черный рычаг.

5. Держите застрявшую бумагу обеими руками и тяните ее за край в направлении стрелки.

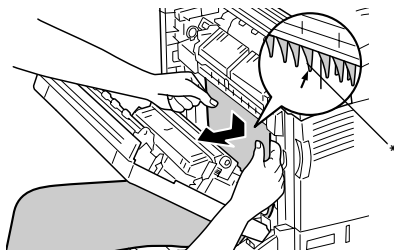

* Выступ



Предостережение:

Не допускайте попадания бумаги в выступ (как показано на рисунке).

6. Полностью выньте замятую бумагу в направлении стрелки обеими руками. После удаления замятой бумаги перейдите к шагу 10.

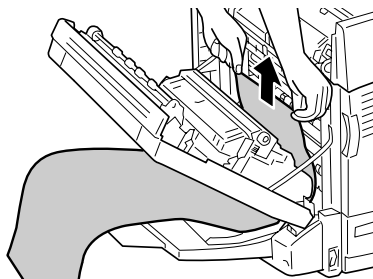

Предупреждение:

Не прикасайтесь к участку вокруг наклейки CAUTION (ВНИМАНИЕ), поскольку он может быть очень горячим.



Предостережение:

- ❑ Если замятая бумага завернулась вокруг блока печки или валика, не удаляйте ее с усилием. Немедленно выключите принтер и обратитесь в сервисный центр.
 - ❑ Не извлекайте застрявшую бумагу из МЦ-лотка. Это может привести к налипанию неотработанного тонера на валик и, как следствие, подаче грязной бумаги.
7. Если край застрявшей бумаги виден из устройства выдачи бумаги, держите его обеими руками и тяните бумагу в направлении стрелки.

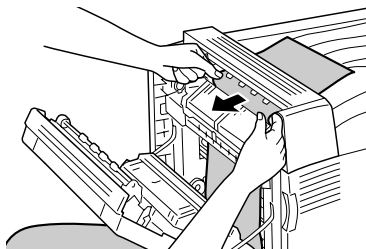

8. Тяните замятую бумагу в направлении стрелки обеими руками, пока она не выйдет из блока печки.

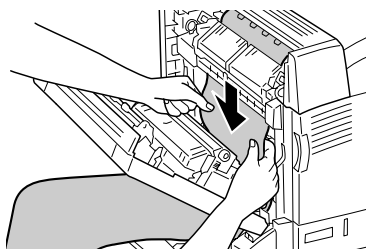

9. Полностью выньте замятую бумагу в направлении стрелки обеими руками.

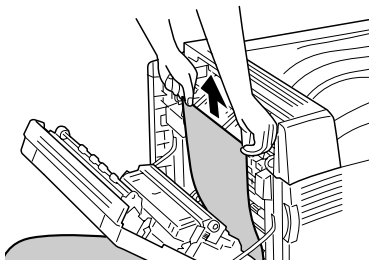

10. Возвратите зеленые рычаги в исходное положение.

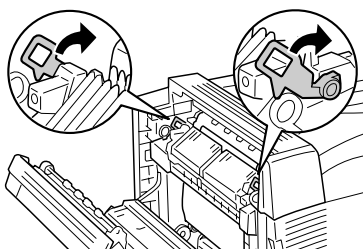

11. Закройте крышку В.

Замятие E (крышка E)

Если внутри крышки E в левой части дополнительного кассетного лотка имеется застрявшая бумага, на ЖК-панели появляется сообщение об ошибке **JAM xxx**.

Чтобы удалить застрявшую бумагу, сделайте следующее.

Для дополнительного кассетного лотка на 500 листов А3

1. Потяните за рычаг крышки Е в левой части лотка и откройте ее.

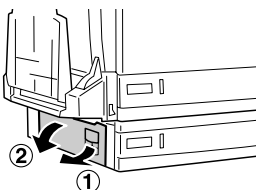

2. Возьмите застрявшую бумагу обеими руками и осторожно выньте ее. Будьте осторожны, не порвите бумагу при удалении.



3. Закройте крышку Е.

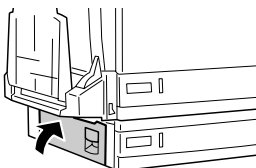

Для дополнительного кассетного лотка на 1500 листов А3

1. Потяните за рычаг крышки Е в левой части лотка и откройте ее.

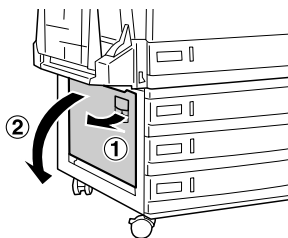

2. Возьмите застрявшую бумагу обеими руками и осторожно выньте ее. Будьте осторожны, не порвите бумагу при удалении.

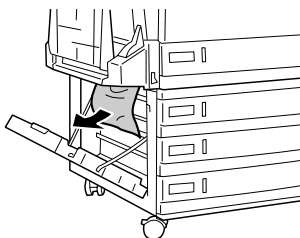

3. Закройте крышку Е.

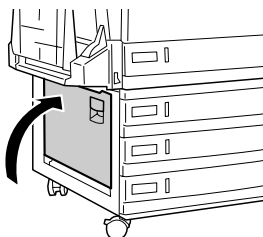

Замятие В, С1 (крышка В и стандартный нижний кассетный лоток)

Если бумага замялась вследствие неправильной подачи из нижнего кассетного лотка, на ЖК-панели появляется сообщение об ошибке Jam В, С1.

Чтобы удалить застрявшую бумагу, сделайте следующее.

1. Надавите на защелку крышки В, чтобы разблокировать крючки, и откройте ее.

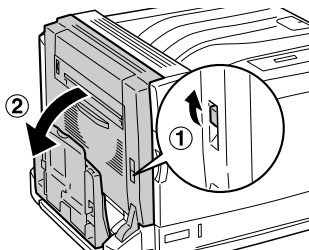

Если имеется замятая бумага, перейдите к шагу 2 «Замятие В (крышка В)» на стр. 273 и удалите ее, держа за край. После удаления замятой бумаги перейдите к шагу 5.

2. Выдвиньте стандартный нижний кассетный лоток.

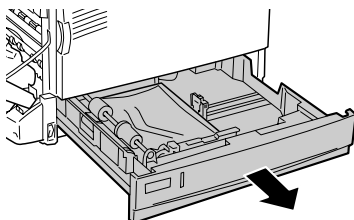

3. Осторожно удалите застрявшую бумагу. Будьте осторожны, не порвите бумагу при удалении.

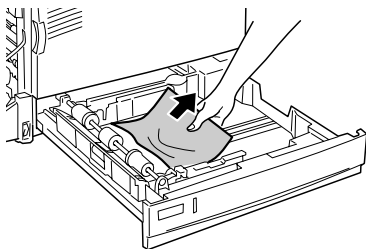

4. Задвиньте стандартный нижний кассетный лоток до упора.

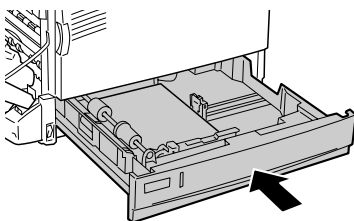

5. Закройте крышку В.

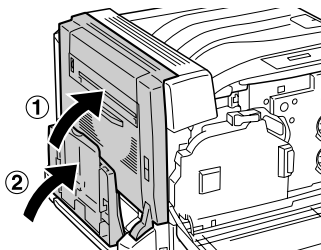

Замятие E, C2/E, C3/E, C4 (крышка E и дополнительные кассетные лотки)

Если бумага замялась вследствие неправильной подачи из дополнительного кассетного лотка, на ЖК-панели появляется сообщение об ошибке Jam XXX.

Для дополнительного кассетного лотка на 500 листов А3

Чтобы удалить застрявшую бумагу, сделайте следующее.

1. Потяните за рычаг крышки E в левой части устройства и откройте ее.

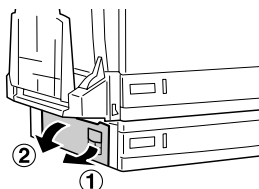

Если имеется замятая бумага, перейдите к шагу 2 «Замятие E (крышка E)» на стр. 281 и удалите ее, держа за край. После удаления замятой бумаги перейдите к шагу 5.

2. Выдвиньте дополнительный кассетный лоток на 500 листов А3.

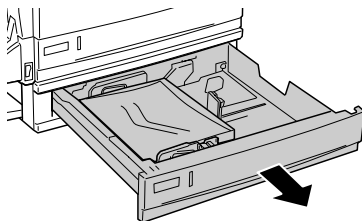

3. Осторожно удалите застрявшую бумагу. Будьте осторожны, не порвите бумагу при удалении.

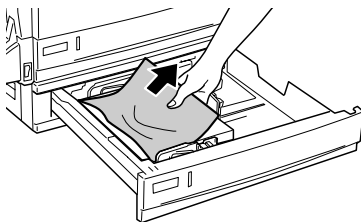

4. Задвиньте дополнительный кассетный лоток на 500 листов А3 до упора.

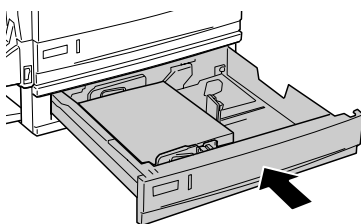

5. Закройте крышку E.

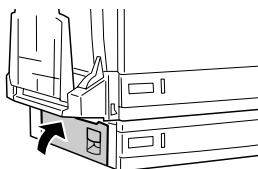

Для дополнительного кассетного лотка на 1500 листов А3

1. Потяните за рычаг крышки Е в левой части устройства и откройте ее.

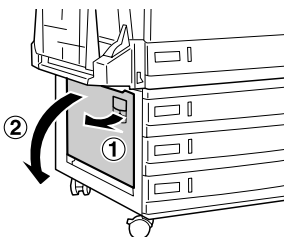

Если имеется замятая бумага, перейдите к шагу 2 «Замятие Е (крышка Е)» на стр. 281 и осторожно удалите ее, держа за край. После удаления замятой бумаги перейдите к шагу 5.

2. Выдвиньте дополнительный кассетный лоток на 1500 листов А3

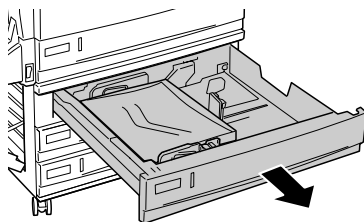

3. Осторожно удалите застрявшую бумагу. Будьте осторожны, не порвите бумагу при удалении.

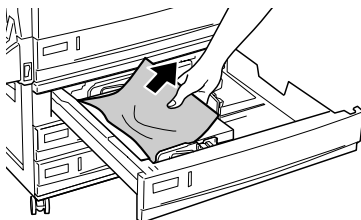

4. Задвиньте дополнительный кассетный лоток на 1500 листов А3 до упора.

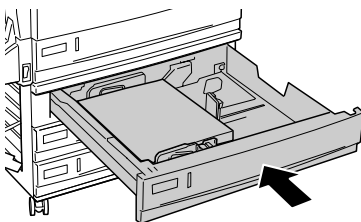

5. Закройте крышку E.

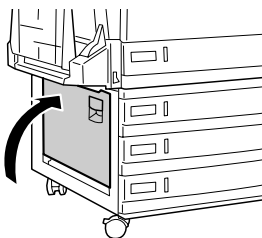

Замятие В, D (крышка В и дополнительный модуль двусторонней печати)

Если внутри модуля двусторонней печати замялась бумага, на ЖК-панели появляется сообщение об ошибке Jam В, D (Замятие в модуле В, D).

Чтобы удалить застрявшую бумагу, сделайте следующее.

1. Надавите на защелку крышки В, чтобы разблокировать крючки, и откройте ее.

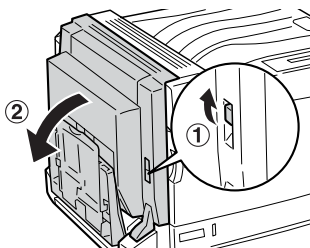

Если имеется замятая бумага, перейдите к шагу 2 «Замятие В (крышка В)» на стр. 273 и удалите ее, держа за край.

2. Закройте крышку В.

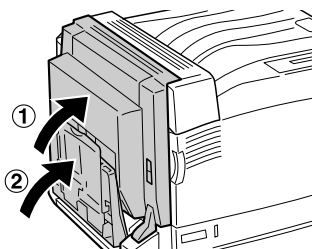

3. Откройте крышку D дополнительного модуля двусторонней печати, поднимите рычаг и осторожно выньте застрявшую бумагу.

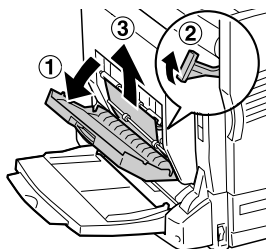

4. Опустите рычаг и закройте крышку D. Если в ходе шага 1 был открыт МЦ-лоток, также закройте его.

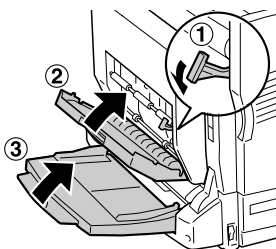

Печать страницы проверки состояния

Чтобы проверить текущее состояние принтера и убедиться в правильности установки дополнительного оборудования, распечатайте страницу проверки состояния, пользуясь кнопками панели управления принтера.

Чтобы напечатать страницу проверки состояния, сделайте следующее.

1. Включите принтер. На ЖК-панели появится сообщение Ready (Готов) или Sleep (Ожидание).
2. Нажмите на кнопку  Enter три раза. Принтер начнет печатать страницу проверки состояния.

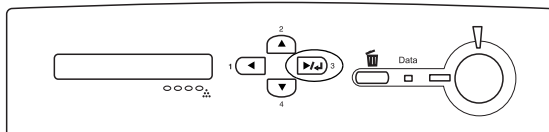

3. Проверьте достоверность информации об установленном дополнительном оборудовании. Если элементы дополнительного оборудования установлены правильно, они появятся под заголовком Hardware Configurations (Аппаратная конфигурация). При отсутствии в списке элементов дополнительного оборудования попробуйте установить их заново.

Примечание:

- ❑ Если дополнительное устройство отсутствует в списке установленных устройств страницы проверки состояния, убедитесь, что оно правильно подключено к принтеру.
- ❑ Если вы не можете добиться печати на принтере правильной страницы проверки состояния, обратитесь в авторизованный сервисный центр.
- ❑ В драйвере печати для Windows можно обновлять информацию об установленном дополнительном оборудовании вручную. См. раздел «Настройка параметров дополнительного оборудования» на стр. 87.

Неполадки в работе

Индикатор Ready (Готов) не загорается при включении принтера

Причина	Что делать
Возможно, шнур питания неправильно подключен к электрической розетке	Отключите принтер, проверьте подключение шнура питания от принтера к электрической розетке и снова включите принтер
Возможно, электрическая розетка управляется внешним переключателем или автоматическим таймером	Удостоверьтесь, что переключатель включен, или подключите к розетке другое электрическое устройство, чтобы убедиться, что розетка исправна

Принтер не печатает; индикатор Ready (Готов) погашен

Причина	Что делать
Принтер находится в автономном режиме (в состоянии offline)	Нажмите на кнопку  Start/Stop (Старт/Стоп) один раз, чтобы перевести принтер в состояние готовности

Индикатор Ready (Готов) горит, но принтер ничего не печатает

Причина	Что делать
Возможно, принтер неправильно подключен к компьютеру	Выполните указания, изложенные в разделе «Подключение к компьютеру» в <i>Руководстве по установке</i>
Интерфейсный кабель подсоединен не очень плотно	Проверьте оба разъема интерфейсного кабеля между принтером и компьютером. Если пользуетесь параллельным интерфейсом, зафиксируйте сочлененный разъем боковыми проволочными зажимами
Возможно, вы используете неподходящий интерфейсный кабель	Если вы используете параллельный интерфейс, убедитесь в том, что применяемый вами интерфейсный кабель — экранированный с витыми парами проводов и длиной не более 1,8 метра. При использовании интерфейса USB кабель должен отвечать стандарту Revision 2.0
Произошла какая-то ошибка	Проверьте ЖК-панель, нет ли на ней сообщения об ошибке
Программное обеспечение неправильно настроено для работы с вашим принтером	Убедитесь, что в программе, откуда идет печать, выбран нужный принтер
Объем памяти компьютера слишком мал для хранения объема данных, содержащихся в вашем документе	Попытайтесь понизить разрешение изображения документа в приложении или увеличить объем памяти компьютера

Установленное дополнительное оборудование недоступно

Причина	Что делать
При использовании Windows, если средство EPSON Status Monitor 3 не установлено, необходимые настройки можно выполнить вручную в драйвере принтера	Откройте вкладку Optional Settings (Дополнительная настройка), выберите Update the Printer Option Information Manually (Обновить информацию о дополнительном оборудовании вручную), затем щелкните Settings (Настройка)

Неполадки при совместном использовании

Сетевые принтеры не видны в окружении Windows 95

Причина	Что делать
Принтер находится в режиме бездействия	Закройте драйвер принтера и EPSON Status Monitor 3, после этого перезапустите Status Monitor 3

Проблемы с отпечатками

Не печатаются некоторые шрифты

Причина	Что делать
Вы используете внутренние шрифты принтера для печати шрифтов TrueType	В диалоговом окне Extended Settings (Расширенные параметры) драйвера принтера включите параметр Print TrueType fonts as bitmap (Печатать шрифты TrueType как графику)
Выбранный шрифт не поддерживается принтером	Убедитесь, что установлен правильный шрифт. Подробности см. в разделе «Доступные шрифты» на стр. 423

Отпечаток искажен

Причина	Что делать
Интерфейсный кабель подсоединен не плотно	Убедитесь, что интерфейсный кабель подключен плотно
Возможно, используется неподходящий интерфейсный кабель	Если используется параллельный интерфейс, убедитесь в том, что применяемый интерфейсный кабель — экранированный с витыми парами проводов и длиной не более 1,8 метра. При использовании интерфейса USB кабель должен отвечать стандарту Revision 2.0
Установлен неверный режим эмуляции порта	Задайте требуемый режим эмуляции, используя меню панели управления принтера. См. раздел «Меню Emulation (Эмуляция)» на стр. 371

Примечание:

Если страница проверки состояния не распечатывается правильно, принтер, возможно, поврежден. Обратитесь в авторизованный сервисный центр.

Графика печатается неправильно

Причина	Что делать
Установлен неверный режим эмуляции принтера в приложении	Проверьте, правильно ли установлен режим эмуляции принтера в программном приложении. Например, если используется режим эмуляции LJ4, приложение должно быть настроено на использование принтера LaserJet 4

Причина	Что делать
Следует увеличить объем памяти	Для работы с графикой требуется большой объем памяти. Установите соответствующий модуль памяти. См. раздел «Модуль памяти» на стр. 227

Проблемы при цветной печати

Цветная печать невозможна

Причина	Что делать
В драйвере принтера в качестве значения параметра Color (Цвет) задано Black (Черно-белая)	Задайте значение параметра Color (Цветная)
Настройки цвета в используемой программе не подходят для цветной печати	Убедитесь, что настройки программы подходят для цветной печати

Цвет отпечатка различается при печати на разных принтерах

Причина	Что делать
Настройки по умолчанию и таблицы цветов из драйвера принтера зависят от модели принтера	В диалоговом окне More Settings (Дополнительно) драйвера принтера задайте для параметра Gamma (Гамма) значение 1,5. Если отпечаток по-прежнему не печатается в нужном цвете, отрегулируйте все цвета с помощью ползунка. Подробности о диалоговом окне More Settings (Дополнительно) см. в разделе «Настройка собственных параметров печати» на стр. 60 (Windows) либо «Настройка собственных параметров печати» на стр. 136 (Macintosh)

Цвет отпечатка отличается от цвета на экране монитора

Причина	Что делать
Цвета на отпечатке не в точности соответствуют цветам на мониторе, так как принтеры и мониторы используют различные цветовые системы: мониторы используют RGB (red, green, blue, красный, зеленый и голубой), а принтеры CMYK (cyan, magenta, yellow, black, голубой, пурпурный, желтый и черный).	Хотя достаточно трудно идеально настроить соответствие цветов, выбор в драйвере принтера параметра ICM (Windows XP, Me, 98, 95, 2000 или Server 2003) либо ColorSync (Macintosh) может помочь улучшить соответствие цветов между различными устройствами. Подробности см. в разделе «Использование предопределенных параметров» на стр. 58 (Windows) либо «Использование предопределенных параметров» на стр. 132 (Macintosh)
В Macintosh параметр System Profile не используется	Для правильного использования параметра ColorSync устройство ввода и приложение должны поддерживать ColorSync, а монитор должен применять System Profile

Причина	Что делать
В драйвере принтера можно выбрать PhotoEnhance4 (Улучшение фотографий 4)	Функция PhotoEnhance 4 регулирует контрастность и яркость исходного изображения и поэтому может быть неприемлема для печати ярких изображений

Проблемы с качеством печати

Фон затемнен или загрязнен

Причина	Что делать
Вы используете на своем принтере неправильно выбранную бумагу	Если поверхность бумаги слишком шершавая, напечатанные буквы будут искаженными или рваными. Для получения хороших результатов используйте специальную бумагу EPSON или гладкую бумагу высокого качества, применяемую для печати на копировальных аппаратах. Подробности о выборе бумаги см. в разделе «Доступные типы бумаги» на стр. 343
Путь протяжки бумаги внутри принтера может быть загрязнен	Выключите принтер. Очистите внутренние компоненты принтера, распечатав три страницы, содержащие только один символ

На отпечатке появляются белые точки

Причина	Что делать
Путь протяжки бумаги внутри принтера может быть загрязнен	Выключите принтер. Очистите внутренние компоненты принтера, распечатав три страницы, содержащие только один символ

Неоднородное качество печати на странице

Причина	Что делать
Используемая бумага — сырая или промокшая	Не храните бумагу в сырых помещениях с повышенной влажностью воздуха
В тонер-картридже, вероятно, закончился тонер	Если на ЖК-панели или в утилите EPSON Status Monitor 3 отображается сообщение о небольшом количестве тонера, см. раздел «Замена тонер-картриджа» на стр. 242
Возможно, неполадки в работе блока фотокондуктора	Замените блок фотокондуктора. См. раздел «Фотокондуктор» на стр. 246

Неоднородное качество отпечатка полутонного изображения

Причина	Что делать
Используемая бумага — сырая или промокшая	Не храните бумагу в сырых помещениях с повышенной влажностью воздуха. Используйте бумагу сразу же после распаковки

Причина	Что делать
В тонер-картридже, вероятно, закончился тонер	Если на ЖК-панели или в утилите EPSON Status Monitor 3 отображается сообщение о небольшом количестве тонера, см. раздел «Замена тонер-картриджа» на стр. 242
Установленный уровень градации слишком низкий для печати графики	На вкладке Basic Settings (Основные настройки) в драйвере принтера щелкните More Settings (Дополнительно) , выберите Enh.MG , а затем Smooth (Размытый)
Возможно, неполадки в работе блока фотокондуктора	Замените блок фотокондуктора. См. раздел «Фотокондуктор» на стр. 246

Тонер смазывается

Причина	Что делать
Используемая бумага — сырая или промокшая	Не храните бумагу в сырых помещениях с повышенной влажностью воздуха
Вы используете на своем принтере неправильно выбранную бумагу	Для получения хороших результатов используйте специальную бумагу EPSON или гладкую бумагу высокого качества, применяемую для печати на копировальных аппаратах. Подробности о выборе бумаги см. в разделе «Доступные типы бумаги» на стр. 343
Путь протяжки бумаги внутри принтера может быть загрязнен	Выключите принтер. Очистите внутренние компоненты принтера, распечатав три страницы, содержащие только один символ
Возможно, неполадки в работе блока фотокондуктора	Замените блок фотокондуктора. См. раздел «Фотокондуктор» на стр. 246

Пропущенные области на отпечатанном изображении

Причина	Что делать
Используемая бумага — сырая или промокшая	Принтер особо чувствителен к влажности бумаги. Чем выше содержание влаги, тем светлее отпечаток. Не храните бумагу в сырых помещениях с повышенной влажностью воздуха
Вы используете на своем принтере неправильно выбранную бумагу	Если поверхность бумаги слишком шершавая, напечатанные буквы будут искаженными или рваными. Для получения хороших результатов используйте специальную бумагу EPSON или гладкую бумагу высокого качества, применяемую для печати на копировальных аппаратах. Подробности о выборе бумаги см. в разделе «Доступные типы бумаги» на стр. 343

Выводятся совершенно чистые страницы

Причина	Что делать
Принтер загружает несколько листов одновременно	Извлеките стопку бумаги и встряхните ее. Подбейте ее на плоской поверхности, чтобы подравнять края листов, и загрузите заново
В тонер-картридже, вероятно, закончился тонер	Если на ЖК-панели или в утилите EPSON Status Monitor 3 отображается сообщение о небольшом количестве тонера, см. раздел «Замена тонер-картриджа» на стр. 242

Причина	Что делать
Проблема может быть связана с приложением или с интерфейсным кабелем	Напечатайте страницу проверки состояния. См. раздел «Печать страницы проверки состояния» на стр. 291. Если чистые листы продолжают выходить, возможно, неполадки в работе принтера. Выключите принтер и обратитесь в сервисный центр
Неправильно настроен параметр Paper Size (Размер бумаги)	Убедитесь, что установили правильный размер бумаги в меню Tray (Лоток) панели управления принтера
Возможно, неполадки в работе блока фотокондуктора	Замените блок фотокондуктора. См. раздел «Фотокондуктор» на стр. 246
Неправильно настроен параметр MP Tray Size (Размер МЦ-лотка)	Если для размера загруженной бумаги не задано значение Auto (Авто), задайте правильный размер бумаги для параметра MP Tray Size (Размер МЦ-лотка) в меню Tray (Лоток) панели управления

Отпечатанное изображение светлое или бледное

Причина	Что делать
Используемая бумага — сырая или промокшая	Не храните бумагу в сырых помещениях с повышенной влажностью воздуха

Причина	Что делать
Активирован режим Toner Save (Экономия тонера)	Отключите режим Toner Save (Экономия тонера), используя драйвер принтера или меню панели управления. Чтобы изменить режим Toner Save (Экономия тонера) в драйвере принтера, выберите Advanced (Дополнительно) в меню Basic Setting (Основные настройки) и щелкните More Settings (Дополнительно) . Снимите флажок Toner Save (Экономия тонера) в диалоговом окне More Settings (Дополнительно)
В тонер-картридже, вероятно, закончился тонер	Если на ЖК-панели или в утилите EPSON Status Monitor 3 отображается сообщение о небольшом количестве тонера, см. раздел «Замена тонер-картриджа» на стр. 242
Возможно, неполадки в работе блока фотокондуктора	Замените блок фотокондуктора. См. раздел «Фотокондуктор» на стр. 246

Непечатаемая сторона страницы загрязнена

Причина	Что делать
Вероятно, просыпался тонер на пути протяжки бумаги	Очистите внутренние компоненты принтера, распечатав три страницы, содержащие только один символ

Проблемы с памятью

Снизилось качество печати

Причина	Что делать
Объем памяти принтера недостаточен для печати необходимого уровня качества, поэтому принтер автоматически снижает уровень качества для продолжения печати	Если вас не удовлетворяет уровень качества печати, вы можете временно снизить насыщенность графики в документе. Но впоследствии необходимо увеличить объем памяти принтера

Недостаточно памяти для печати текущего задания

Причина	Что делать
Объем памяти принтера недостаточен для печати текущего задания	Вы можете снизить насыщенность графики в документе либо увеличить объем памяти принтера (более приемлемый вариант)

Недостаточно памяти для печати всех копий документа

Причина	Что делать
Объем памяти принтера недостаточен для печати всех копий документа	Отправляйте на печать только одну копию документа. Не печатайте слишком объемные задания или добавьте памяти. Подробности о добавлении памяти см. в разделе «Модуль памяти» на стр. 227

Проблемы с подачей бумаги

Бумага подается неправильно

Причина	Что делать
Положение направляющих для бумаги установлено неправильно	Убедитесь, что положение направляющих для бумаги во всех кассетах установлено в соответствии с размерами используемой бумаги
Источник бумаги выбран неправильно	Проверьте, правильно ли выбран источник бумаги в приложении
Вероятно, нет бумаги в кассетном лотке	Загрузите бумагу в выбранный источник
Размер загруженной бумаги отличается от размера, установленного в меню панели управления принтера	Убедитесь, что установлен правильный размер бумаги в меню Paper Source (Источник бумаги) и MP Tray Size (Размер МЦ-лотка) на панели управления принтера
Возможно, загружено слишком много листов в МЦ-лоток или кассетный лоток	Убедитесь в том, что вы не заложили слишком много листов бумаги. О вместимости лотков различных источников бумаги см. раздел «Многоцелевой лоток» на стр. 31

Причина	Что делать
Если бумага не подается из дополнительного кассетного лотка, возможно, устройство установлено неправильно	Инструкции по установке данного устройства см. в разделе «Дополнительный кассетный лоток» на стр. 205

Проблемы с использованием дополнительного оборудования

Чтобы удостовериться в том, что дополнительное оборудование установлено правильно, напечатайте страницу проверки состояния. Подробности см. в разделе «Печать страницы проверки состояния» на стр. 291.

На ЖК-панели принтера появляется сообщение *Invalid AUX I/F Card* (Несовместимая плата интерфейса AUX)

Причина	Что делать
Принтер не может распознать дополнительную интерфейсную плату	Отключите компьютер и выньте плату. Убедитесь, что модель установленной платы поддерживается системой

Бумага не подается из дополнительного кассетного лотка для бумаги

Причина	Что делать
Возможно, дополнительный кассетный лоток для бумаги установлен неправильно	Инструкции по установке дополнительного кассетного лотка для бумаги см. в разделе «Дополнительный кассетный лоток» на стр. 205
Источник бумаги выбран неправильно	Убедитесь, что в приложении выбран правильный источник бумаги
В кассетном лотке нет бумаги	Загрузите бумагу в выбранный источник
Слишком много листов заложено в кассетный лоток	Убедитесь в том, что вы не заложили слишком много листов бумаги. В кассетный лоток на 500 листов А3 можно загружать до 500 листов бумаги плотностью от 63 до 175 г/м ² . В кассетный лоток на 1500 листов формата А3 можно загружать до 500 листов бумаги плотностью от 63 до 175 г/м ²
Размер бумаги установлен неправильно	Убедитесь, что установлен правильный размер бумаги в меню Трау (Лоток) панели управления

Бумага заминается при подаче из дополнительного кассетного лотка

Причина	Что делать
Бумага замялась при подаче из дополнительного кассетного лотка	Об удалении застрявшей бумаги см. раздел «Удаление замятой бумаги» на стр. 271

Установленное дополнительное оборудование не может быть использовано

Причина	Что делать
Установленное оборудование не определено в драйвере принтера	О настройке параметров драйвера принтера см. раздел «Настройка параметров дополнительного оборудования» на стр. 87

Устранение неполадок с интерфейсом USB

Если принтер не работает нормально с USB-кабелем, воспользуйтесь следующими предлагаемыми способами устранения неисправности.

Соединение USB

USB-кабели и соединения могут быть причиной неполадок. Попробуйте выполнить следующие действия:

- Для получения лучших результатов необходимо подключать устройство напрямую к порту USB компьютера. При использовании нескольких концентраторов USB мы рекомендуем подключать устройство к концентратору первого уровня.

ОС Windows

На вашем компьютере должна быть предустановлена ОС Windows Me, 98, XP, 2000 или Server 2003 либо предустановлена Windows 98, обновленная до Windows Me, либо предустановлена Windows Me, 98, 2000 или Server 2003, обновленная до Windows XP.

Возможно, установить и использовать драйвер USB-принтера на компьютере, который не соответствует этим требованиям или не оборудован встроенным USB-портом, не удастся.

Установка ПО принтера

Неправильная или неполная установка ПО может привести к возникновению проблем с USB. Обратите внимание на следующие пункты и выполните рекомендуемую проверку для правильной установки.

Проверка правильности установки программного обеспечения для Windows 2000, XP или Server 2003

В Windows XP, 2000 или Server 2003 для установки ПО принтера необходимо выполнять действия, описанные в *Руководстве по установке*, прилагаемом к устройству. Иначе вместо нужного драйвера будет установлен универсальный драйвер Microsoft. Чтобы проверить, был ли установлен универсальный драйвер, сделайте следующее.

1. Откройте папку **Printers (Принтеры)**, щелкните правой кнопкой значок нужного принтера.
2. Щелкните **Printing Preferences (Настройка печати)** в контекстном меню и щелкните правой кнопкой мыши в любом месте окна драйвера.

Если в появившемся раскрывающемся списке будет пункт About (О программе), выберите его. Если появилось сообщение со словами Unidrv Printer Driver, необходимо переустановить ПО принтера, как описано в *Руководстве по установке*. Если пункт About (О программе) отсутствует, значит программное обеспечение принтера установлено правильно.

Примечание:

В Windows 2000 при появлении диалогового окна Digital Signature Not Found (Не найдена цифровая подпись) в процессе установки щелкните Yes (Да). Если щелкнуть No (Нет), придется повторно устанавливать ПО принтера.

В Windows XP или Server 2003 при появлении диалогового окна Software Installation (Установка ПО) в процессе установки щелкните Continue Anyway (Продолжить). Если щелкнуть STOP Installation (Прервать установку), придется повторно устанавливать ПО принтера.

Проверка ПО принтера в Windows Me и 98

Если вы отменили установку драйвера plug-and-play в Windows Me или 98 до окончания процедуры, драйвер USB-принтера или ПО принтера могут быть установлены неправильно. Сделайте следующее, чтобы убедиться, что драйвер и ПО принтера были установлены правильно.

Примечание:

Иллюстрации этого раздела показывают процедуру установки для Windows 98. Процедура установки для Windows Me отличается незначительно.

1. Раскройте диалоговое окно драйвера принтера (см. раздел «Доступ к драйверу принтера» на стр. 54), затем щелкните вкладку **Details (Дополнительно)**.

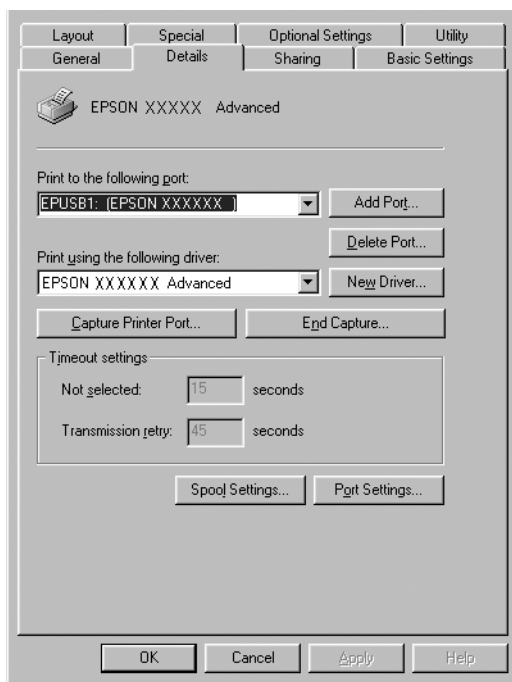

Если порт EPUSBX: (EPSON AL-C9100) присутствует в списке Print to the following port (Порт), значит, драйвер USB-принтера и ПО принтера установлены правильно. Если нужного порта в списке нет, перейдите к следующему шагу.

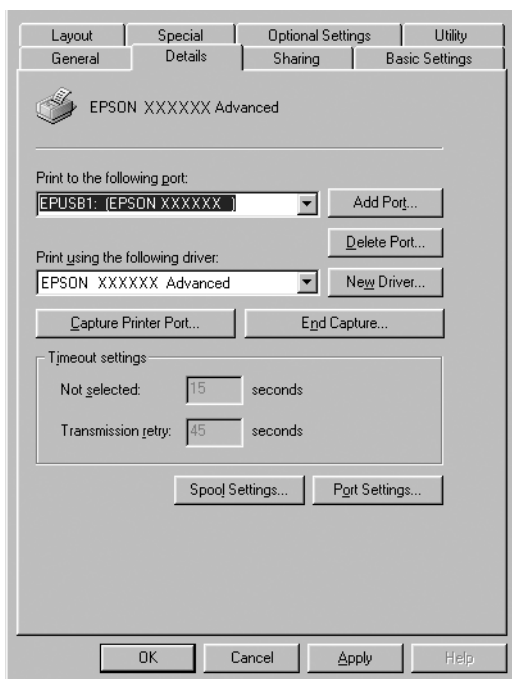

- Щелкните правой кнопкой мыши значок **My Computer (Мой компьютер)** на рабочем столе и выберите **Properties (Свойства)**.
- Перейдите на вкладку **Device Manager (Устройства)**.

Если драйверы установлены правильно, то в меню Device Manager (Диспетчер устройств) появится пункт EPSON USB Printer Devices (USB-устройства печати EPSON).

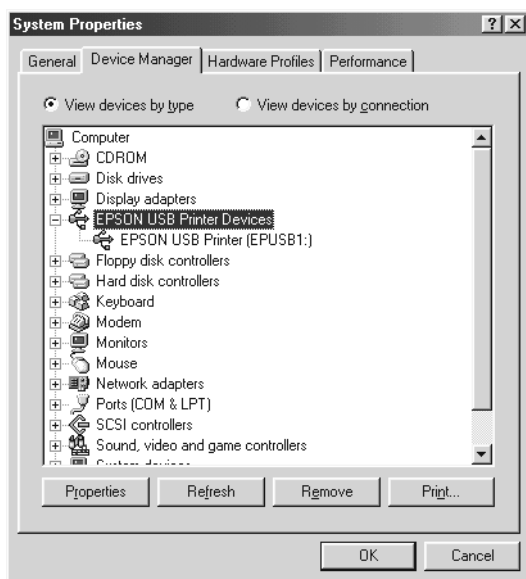

Если пункт EPSON USB Printer Devices не появляется в меню Device Manager (Диспетчер устройств), то щелкните знак (+) рядом с заголовком Other devices (Прочие устройства), чтобы просмотреть установленные устройства.

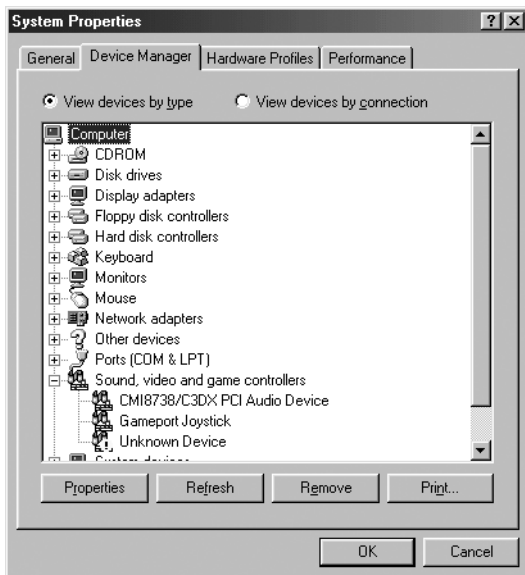

Если в разделе Other devices (Прочие устройства) появилась строка USB Printer (Принтер USB) или EPSON AcuLaser C9100, значит ПО принтера установлено неправильно. Перейдите к шагу 5.

Если ни USB Printer, ни EPSON AcuLaser C9100 не появляются под заголовком Other devices (Прочие устройства), щелкните **Refresh (Обновить)** либо отсоедините разъем USB-кабеля от принтера, а затем вновь вставьте разъем кабеля в гнездо на принтере. После того как эти элементы появятся, перейдите к шагу 5.

4. В разделе Other devices (Прочие устройства) выберите USB Printer (Принтер USB) или EPSON AcuLaser C9100, щелкните Remove (Удалить), затем щелкните OK.

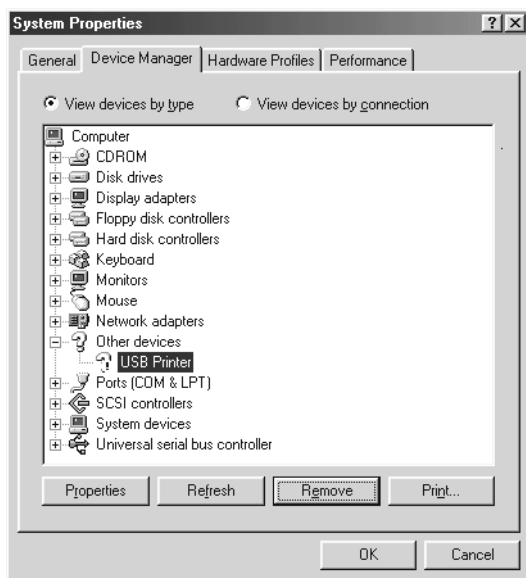



Когда появится следующее диалоговое окно, щелкните **OK**, а затем щелкните **OK**, чтобы закрыть диалоговое окно System Properties (Свойства: система).



- Удалите ПО принтера, как описано в разделе «Удаление ПО принтера» на стр. 122. Потом выключите принтер, перезагрузите ваш компьютер и заново установите программное обеспечение принтера, как это описано в *Руководстве по установке*.

Сообщения об ошибках и состоянии принтера

В этом разделе содержится список ошибок, которые появляются на ЖК-панели, с кратким описанием каждого сообщения и рекомендациями, как решить проблему. Не каждое сообщение, отображенное на ЖК-панели, означает возникновение проблемы. Появление стрелки  с левой стороны предупреждения означает, что выдается несколько предупреждений. Для просмотра всех предупреждений нажмите на кнопку  Down (Вниз) для вывода меню Status (Состояние), затем нажмите на кнопку  Enter.

Calibrating Printer (Калибровка принтера)

Принтер автоматически калибруется, если какая-либо из его крышек закрыта и внутри находится застрявшая бумага. Это не сообщение об ошибке, оно стирается через минуту. При отображении этого сообщения не отрывайте крышки и не отключайте принтер.

Cancel All Print Job (Отмена всех заданий на печать)

Принтер отменяет все задания печати в своей памяти, в том числе задания, принимаемые или печатаемые в данный момент. Это сообщение появляется, когда кнопка  Cancel Job (Отмена задания) удерживалась более двух секунд.

Cancel Print Job (Отмена задания на печать)



Принтер отменяет текущее задание печати. Это сообщение появляется, когда кнопка  Cancel Job (Отмена задания) удерживалась не более двух секунд.

Can't Print (Печать невозможна)

Задание на печать удалено.

Убедитесь, что задан правильный размер бумаги и используется корректный драйвер принтера.

Can't Print Duplex (Невозможна двусторонняя печать)

Возникают ошибки в ходе двусторонней печати. Проверьте, используете ли вы правильные тип и размер бумаги для модуля двусторонней печати. Проблема могла также возникнуть из-за неправильной настройки используемого источника бумаги. После нажатия на кнопку  Start/Stop будет отпечатана оставшая часть задания печати, но только с одной стороны бумаги. Нажмите на кнопку  Cancel Job (Отмена задания), чтобы отменить текущее задание на печать.

Check Duplex P-Size (Проверьте размер бумаги модуля двусторонней печати)

Размер загруженной бумаги не поддерживается модулем двусторонней печати. Загрузите бумагу поддерживаемого размера и нажмите на кнопку  Start/Stop (Старт/Стоп), чтобы продолжить печать.

Check Paper Size (Проверьте размер бумаги)

Параметр размера бумаги отличается от действительного размера бумаги, заложенной в принтер. Убедитесь, что в используемый источник подачи бумаги заложена бумага правильного размера.

Чтобы снять это предупреждение об ошибке, выберите **Clear Warning** (Удалить предупреждение) в меню **Reset** (Сброс) панели управления. Подробнее об этом — в разделе «Как получить доступ к меню панели управления» на стр. 361.

Check Paper Type (Проверьте тип бумаги)

Носитель, загруженный в принтер, не соответствует установке типа бумаги в драйвере принтера. Только носитель, соответствующий заданному параметру типа бумаги, будет использован для печати.

Чтобы снять это предупреждение об ошибке, выберите **Clear Warning** (Удалить предупреждение) в меню **Reset** (Сброс) панели управления. Подробнее об этом — в разделе «Как получить доступ к меню панели управления» на стр. 361.

Check Transparency (Проверьте пленку)

Загружен либо непрозрачный носитель, когда в качестве значения параметра **Paper Type** (Тип бумаги) драйвера принтера задано **Transparency** (Пленка), либо пленка, когда в качестве значения параметра **Paper Type** (Тип бумаги) задано не **Transparency** (Пленка). В МЦ-лотке замялась бумага.

Выньте бумагу из МЦ-лотка и затем удалите из него застрявшую бумагу. Откройте и закройте крышку А, чтобы стерлось сообщение с ЖК-дисплея, затем заново положите бумагу в лоток. Принтер возобновит печать с застрявшей страницы.

Collate disabled (Функция подбора отключена)

Печать заданного числа копий больше невозможна из-за недостатка памяти принтера или свободного пространства на дополнительном жестком диске. При появлении этой ошибки печатайте только одну копию за раз.

Чтобы снять это предупреждение об ошибке, выберите **Clear Warning** (Удалить предупреждение) в меню **Reset** (Сброс) на панели управления. Подробности о работе с меню панели управления см. в разделе «Как получить доступ к меню панели управления» на стр. 361.

Duplex Mem Overflow (Переполнение памяти при двусторонней печати)

Недостаточно памяти для двусторонней печати. Принтер печатает только на одной стороне листа и затем прогоняет его. Чтобы устранить эту ошибку, сделайте следующее.

Если задано значение **Off** (Выкл.) для параметра **Auto Cont** (Автопродолжение) в меню **Setup** (Настройка) панели управления, нажмите на кнопку **Start/Stop** (Старт/Стоп) для печати на обороте следующего листа либо **Cancel Job** (Отмена задания) для отмены задания на печать.

Если задано значение **On** (Вкл.) для параметра **Auto Cont** (Автопродолжение) в меню **Setup** (Настройка) панели управления, печать продолжится автоматически через некоторое время.

Form Data Canceled (Данные форм отклонены)

Не удастся сохранить данные форм перекрытия на дополнительный жесткий диск принтера. Жесткий диск заполнен либо на нем записано максимально допустимое количество файлов форм перекрытия. Удалите ненужные файлы форм перекрытия, а затем попробуйте снова сохранить нужные формы.

Чтобы снять это предупреждение об ошибке, выберите **Clear Warning** (Удалить предупреждение) в меню **Reset** (Сброс) панели управления. Подробности о работе с меню панели управления см. в разделе «Как получить доступ к меню панели управления» на стр. 361.

Form Feed (Перевод страницы)

Принтер выгружает бумагу по запросу пользователя. Это сообщение появляется при однократном нажатии на кнопку Start/Stop (Старт/Стоп), переводящем принтер в автономный режим, и последующем удержании кнопки Start/Stop (Старт/Стоп) более двух секунд для печати данных, которым не выдана команда перевода страницы.

Format Error ROM A/Format Error Rom B (Ошибка формата ПЗУ А/Ошибка формата ПЗУ В)

Вставлен неотформатированный модуль ПЗУ.

Чтобы устранить эту ошибку, либо нажмите Start/Stop (Старт/Стоп), либо отключите принтер и достаньте модуль ПЗУ, а затем заново установите его. Если ошибка не устраняется, обратитесь в сервисный центр.

Formatting HDD (Форматирование жесткого диска)

Идет форматирование жесткого диска.

Hard Disk full (Жесткий диск заполнен)

Жесткий диск полон, и сохранение данных невозможно. Удалите ненужные данные с жесткого диска. Чтобы снять это предупреждение об ошибке, выберите **Clear Warning** (Удалить предупреждение) в меню **Reset** (Сброс) панели управления. Подробности о работе с меню панели управления см. в разделе «Как получить доступ к меню панели управления» на стр. 361.

HDD CHECK (ПРОВЕРКА ЖЕСТКОГО ДИСКА)

Принтер проверяет жесткий диск.

Image Optimum (Оптимальное качество изображения)

У принтера недостаточно памяти, чтобы отпечатать страницу с заданным качеством. Принтер понижает качество автоматически и затем продолжает печатать. Если вас не устраивает качество отпечатка, попробуйте упростить страницу, сократив количество графического материала или уменьшив число и размеры шрифтов.

Чтобы снять это предупреждение об ошибке, выберите **Clear Warnings** (Удалить предупреждение) в меню **Reset** (Сброс) панели управления. Подробнее об этом — в разделе «Как получить доступ к меню панели управления» на стр. 361.

Отключите параметр **Image Optimum** (Оптимальное изображение) в меню **Printing Menu** (Печать), если не хотите, чтобы принтер автоматически понижал качество печати для продолжения печати.

Вам может потребоваться увеличение объема памяти принтера, чтобы печатать документы с желаемым качеством. Подробности о добавлении памяти см. в разделе «Модуль памяти» на стр. 227.

Install Photocondctr (Установите фотокондуктор)

Блок фотокондуктора не установлен или установлен неправильно. Если блок фотокондуктора не установлен, установите его.

Если блок фотокондуктора уже установлен, выньте коллектор для отработанного тонера и блок фотокондуктора, затем установите их правильно. Ошибка устраняется автоматически, если блок фотокондуктора установлен правильно.

Подробнее об этом — в разделе «Замена блока фотокондуктора» на стр. 247.

Install uuuu TnrCart (Установите картридж с тонером цвета uuuu)

Указанные тонер-картридж не установлены в принтере (буквы С, М, Y или К появляются вместо и означают цвета Cyan, Magenta, Yellow и Black [голубой, пурпурный, желтый или черный], соответственно).

Установите указанные картриджи. См. раздел «Замена тонер-картриджа» на стр. 242.

Install Waste T Box (Установите контейнер для отработанного тонера)

Коллектор для отработанного тонера не установлен или установлен неправильно. Если коллектор отсутствует, его следует установить. Если он уже установлен, попробуйте извлечь и заново установить его. Подробнее об этом — в разделе «Замена коллектора для отработанного тонера» на стр. 256.

Invalid AUXI/F Card (Недопустимая плата вспомогательного интерфейса)

Это сообщение означает, что принтер не может обмениваться данными с установленной дополнительной интерфейсной платой. Отключите принтер, извлеките плату и заново установите ее.

Invalid HDD (Неисправен жесткий диск)

Дополнительный жесткий диск либо поврежден, либо не может быть использован с данным принтером. Выключите принтер и извлеките жесткий диск.

Invalid N/W Module (Недопустимый сетевой модуль)

Сетевая программа отсутствует либо не может использоваться с принтером. Обратитесь в службу технической поддержки.

Invalid P5C (Недопустимый модуль P5C)

Установлен дополнительный модуль P5C Emulation Kit, который не может использоваться с данным принтером. Выключите принтер и выньте модуль.

Invalid PS3 (Недопустимый модуль PS3)

Установленный дополнительный модуль ПЗУ PostScript 3 не может быть использован с данным принтером. Выключите принтер и выньте модуль.

InvalidROMA/InvalidROMB (Ошибка модуля ПЗУ A/Ошибка модуля ПЗУ B)

Принтер не может опознать установленный дополнительный модуль ПЗУ. Выключите принтер и выньте модуль ПЗУ.

Чтобы снять это предупреждение об ошибке, выберите **Clear Warning (Удалить предупреждение)** в меню Reset (Сброс) панели управления. Подробнее об этом — в разделе «Как получить доступ к меню панели управления» на стр. 361.

Jam WWWW (Замятие WWWW)

Бумага замялась в узле принтера  означает место возникновения ошибки.

Если бумага заминается одновременно в двух узлах, они указываются оба.



Расположение	Описание
Jam B (Замятие в модуле B)	Застряла бумага под крышкой B. Подробности об устранении такого типа замятия бумаги см. в разделе «Замятие B (крышка B)» на стр. 273
Jam E (Замятие в модуле E)	Бумага застряла под крышкой E в левой части дополнительного кассетного лотка. Подробности об устранении такого типа замятия бумаги см. в разделе «Замятие E (крышка E)» на стр. 281

Расположение	Описание
Jam B, C1 (Замятие в модуле B, C1)	Бумага застряла в узле подачи в принтер либо в нижнем кассетном лотке. Подробности об устранении такого типа замятия бумаги см. в разделе «Замятие B, C1 (крышка B и стандартный нижний кассетный лоток)» на стр. 284
Jam E, C2/ Jam E, C3/ Jam E, C4 (Замятие в модуле E, C2/ Замятие в модуле E, C3/ Замятие в модуле E, C4)	Бумага застряла в узле подачи в принтер (крышка E) либо в дополнительном кассетном лотке 2-4. Подробности об устранении такого типа замятия бумаги см. в разделе «Замятие E, C2/E, C3/E, C4 (крышка E и дополнительные кассетные лотки)» на стр. 286
Jam B, D (Замятие в модуле B, D)	Бумага застряла в дополнительном модуле двусторонней печати. Подробности об устранении такого типа замятия бумаги см. в разделе «Замятие B, D (крышка B и дополнительный модуль двусторонней печати)» на стр. 290

Manual Feed sss (Ручная подача sss)

Для текущего задания печати задан режим ручной подачи. Убедитесь, что размер загруженной бумаги соответствует указанному (sss), затем нажмите на кнопку  Start/Stop (Старт/Стоп).

Mem Overflow (Переполнение памяти)

Памяти принтера недостаточно для выполнения текущей задачи. Нажмите либо на кнопку  Start/Stop (Старт/Стоп) на панели управления, чтобы возобновить печать, либо на кнопку  Cancel Job (Отмена задания), чтобы отменить задание.

Menus Locked (Меню заблокированы)

Это сообщение появляется, если вы пытаетесь изменить настройки принтера через панель управления, когда ее кнопки заблокированы. Разблокировать их можно средствами утилиты Network (Сеть). Подробности см. в *Руководстве по работе в сети*.

Need Memory (Требуется дополнительная память)

У принтера недостаточно памяти, чтобы выполнить текущее задание.

Чтобы снять это предупреждение об ошибке, выберите **Clear Warnings** (Удалить предупреждение) в меню **Reset** (Сброс) панели управления. Подробнее об этом — в разделе «Как получить доступ к меню панели управления» на стр. 361.

Чтобы эта проблема не возникала вновь, увеличьте объем памяти на своем принтере, как описано в разделе «Модули памяти» на стр. 355, или снизьте разрешение печатаемого изображения.

NonGenuine Toner (Используется неоригинальный тонер)

Установленный тонер-картридж не является оригинальным продуктом Epson. Рекомендуем использовать оригинальный тонер-картридж. Использование тонер-картриджа других производителей может повлиять на качество печати. Epson не несет ответственности за любые повреждения ли проблемы, возникшие из-за использования расходных материалов, не произведенных или одобренных Epson.

Установите оригинальный продукт Epson либо выберите **Clear All Warnings** (Сбросить все предупреждения) в меню **Reset** (Сброс) панели управления, чтобы очистить данное предупреждение об ошибке. Подробности о замене тонер-картриджа см. в разделе «Замена тонер-картриджа» на стр. 242.

Нажмите на кнопку **O Start/Stop** (Старт/Стоп) на панели управления для продолжения печати.

NonGenuine Toner uuuu (Используется не оригинальный тонер uuuu)

Установленный тонер-картридж не является оригинальным продуктом Epson. Использование тонер-картриджей других производителей может повлиять на качество печати. Epson не несет ответственности за любые повреждения ли проблемы, возникшие из-за использования расходных материалов, не произведенных или одобренных Epson. Рекомендуем использовать оригинальный тонер-картридж. Нажмите на кнопку **O Start/Stop** (Старт/Стоп) на панели управления для продолжения печати.

Offline (Автономно)

Принтер не готов к печати. Нажмите на кнопку **O Start/Stop** (Старт/Стоп).

В этом режиме индикация количества тонера в тонер-картридже каждого цвета отображается на семи уровнях.

Optional RAM Error (Ошибка дополнительного ОЗУ)

Установлен несовместимый дополнительный модуль памяти либо он поврежден. Замените его на новый.

Outbin Select Error (Ошибка выбора приемного лотка)

Бумага заданного размера или типа не может выдаваться в лоток для выдачи бумаги отпечатанной стороной вверх. Измените размер или тип бумаги либо выберите лоток для выдачи бумаги отпечатанной стороной вниз.

Paper Out sssss tttt (Нет бумаги sssss tttt)



В указанном источнике (**sssss**) отсутствует бумага. Загрузите бумагу указанного размера (**tttt**) в источник бумаги.

Paper Set sssss tttt (Задана бумага sssss tttt)

В указанный источник (**sssss**) загружена бумага такого типа, который не соответствует заданному размеру (**tttt**). Вставьте бумагу нужного размера и нажмите на кнопку **O Start/Stop** (Старт/Стоп) для возобновления печати либо нажмите **⏏ Cancel Job** (Отмена задания), чтобы отменить задание.

Если нажать на кнопку **O Start/Stop** (Старт/Стоп), не заменив бумагу, принтер будет печатать на загруженной бумаге, хотя она и не соответствует заявленному размеру.

Print Overrun (Принтер перегружен)

Время, необходимое для обработки данных печати, превышает скорость печатающего механизма из-за чрезмерной сложности текущей страницы. Нажмите на кнопку  Start/Stop (Старт/Стоп) на панели управления, чтобы возобновить печать, либо нажмите  Cancel Job (Отмена задания), чтобы отменить задание. Если это сообщение появится вновь, выберите  On (Вкл.) в качестве значения параметра Page Protect (Защита страницы) в меню Setup (Настройка) панели управления.

Если вы продолжаете получать это сообщение, когда печатаете определенную страницу, попробуйте упростить эту страницу, ограничив количество графического материала или сократив количество и размер шрифтов.

Также вы можете увеличить объем памяти принтера, как описано в разделе «Модуль памяти» на стр. 227.

PS3 Hard Disk full (Жесткий диск PS3 заполнен)

Место на дополнительном жестком диске, выделенное для записи команд PostScript 3, исчерпано.

Чтобы удалить это предупреждение об ошибке, выберите пункт  Clear Warning (Удалить предупреждения) в меню Reset (Сброс) на панели управления или удалите загруженные PostScript шрифты с жесткого диска. Подробности о работе с меню панели управления см. в разделе «Как получить доступ к меню панели управления» на стр. 361.

RAM CHECK (ПРОВЕРКА ОЗУ)

Принтер проверяет оперативную память.

Ready (Готов)

Принтер готов к печати.
В этом режиме индикация количества тонера в тонер-картридже каждого цвета отображается на семи уровнях.

Replace Photoconductr (Замените фотокондуктор)

Срок службы фотокондуктора подошел к концу. Отключите принтер и замените блок фотокондуктора на новый. Подробнее об этом — в разделе «Фотокондуктор» на стр. 246.

Ошибка сбросится автоматически после замены фотокондуктора и закрытия всех крышек принтера. Счетчик фотокондуктора обнулится автоматически.

Replace Toner uuuu (Замените тонер uuuu)

В указанных тонер-картриджах закончился тонер, их следует заменить (буквы С, М, Y или К появляются вместо uuuu и означают цвета Cyan, Magenta, Yellow и Black [голубой, пурпурный, желтый или черный], соответственно).

Подробнее об этом — в разделе «Картридж с тонером» на стр. 241.

Replace Waste T Box (Замените контейнер для отработанного тонера)

Коллектор отработанного тонера заполнен тонером. Замените его на новый коллектор. Подробнее об этом — в разделе «Замена коллектора для отработанного тонера» на стр. 256.

Reserve Job Canceled (Резервное задание отменено)

Принтер не может записывать данные задания печати с помощью функции Reserve Job (Резервное задание). На жестком диске принтера записано максимально допустимое количество заданий печати, либо на диске не хватает места для записи нового задания. Чтобы записать новое задание печати, удалите одно из ранее сохраненных. Учтите, что если сохранены какие-либо конфиденциальные задания, после их печати освободится больше памяти.

Чтобы снять это предупреждение об ошибке, выберите **Clear Warning** (Удалить предупреждение) в меню **Reset** (Сброс) панели управления. Подробности о работе с меню панели управления см. в разделе «Как получить доступ к меню панели управления» на стр. 361.

Reset (Сброс)

Настройки текущего интерфейса принтера сброшены, и буфер очищен от данных. Однако другие интерфейсы все еще активны и сохраняют свои настройки и данные.

Reset All (Сбросить все)

Все установки принтера возвращены к настройкам по умолчанию либо к последним сохраненным настройкам.

Reset to Save (Сброс для сохранения)

Настройка в меню панели управления была изменена, пока принтер выполнял печать. Нажмите на кнопку **O** (Старт/Стоп), чтобы снять это сообщение. Настройка станет действительной после окончания печати.

Другой вариант очистки данного сообщения: выполните команду **Reset** (Сброс) или **Reset All** (Сбросить все) на панели управления. В этом случае печатаемые данные будут удалены.

ROM CHECK (ПРОВЕРКА ПЗУ)

Принтер проверяет ПЗУ.

Self Test (Внутренний тест)

Принтер в настоящее время выполняет внутреннее тестирование и инициализацию.

Service Req Cffff/Service Req Eggg (Необходимо техническое обслуживание Cffff/Необходимо техническое обслуживание Eggg)

Обнаружена ошибка контроллера или механизма принтера. Выключите принтер. Подождите не менее пяти секунд и затем снова включите его. Если сообщение об ошибке появилось снова, запишите номер ошибки, обозначенный на ЖК-панели (Cffff/Eggg) и выключите принтер, отключите кабель питания и обратитесь в авторизованный сервисный центр.

Sleep (Ожидание)

Принтер в данный момент находится в режиме энергосбережения. Этот режим отменяется при получении принтером данных либо при нажатии на кнопку Reset (Сброс).

Turn Paper sss (Повернута бумага sss)

В указанный источник (sss) загружена бумага в неправильном направлении. Поверните бумагу на 90 градусов.

Unable Clear Error (Невозможно сбросить ошибку)

Принтер не может сбросить ошибку из-за того, что проблема не была исправлена. Попробуйте решить проблему еще раз.

uuuu Toner low (Мало тонера uuuu)

Это сообщение показывает, что заканчивается срок службы тонер-картриджа указанного цвета. Замените картридж на новый.

Warming Up (Разогрев)

Принтер разогревает и подготавливает к печати своей механизм.

Waste T BoxNearfull (Контейнер для отработанного тонера практически заполнен)

Коллектор отработанного тонера заполнен тонером.

Worn Fuser (Печка изношена)

Это сообщение показывает, что заканчивается срок службы блока печки. После появления данного сообщения печать не гарантируется. Обратитесь к поставщику по вопросу замены устройства.

Worn IDT Unit (Устройство промежуточного переноса изображения изношено)

Срок службы блока промежуточного переноса подошел к концу. Следует подготовить новый блок промежуточного переноса. Обратитесь в сервисный центр.

Worn Photoconductor (Фотокондуктор изношен)

Это сообщение показывает, что заканчивается срок службы блока фотокондуктора. После появления данного сообщения печать не гарантируется. Отключите принтер и замените блок фотокондуктора на новый. Подробнее об этом — в разделе «Фотокондуктор» на стр. 246. Ошибка сбросится автоматически после замены фотокондуктора и закрытия всех крышек принтера.

Worn Transfer Unit (Изношено устройство переноса изображения)

Это сообщение показывает, что заканчивается срок службы устройства переноса изображения. Вы можете продолжать печать, пока на ЖК-панели не появится сообщение **Replace Transfer Unit** (Замените устройство переноса изображения), но рекомендуется немедленная замена для сохранения высокого качества печати. Обратитесь в сервисный центр.

Чтобы удалить это предупреждение об ошибке и продолжить печать, выберите **Clear All Warnings** (Удалить все предупреждения) в меню **Reset** (Сброс) на панели управления. Подробности о работе с меню панели управления см. в разделе «Как получить доступ к меню панели управления» на стр. 361.

Worn uuuu Dev Unit (Изношено устройство девелопера uuuu)

Срок службы указанного устройства девелопера подходит к концу. Буквы С, М, Y или К появляются вместо uuuu и означают цвета Cyan, Magenta, Yellow и Black (голубой, пурпурный, желтый или черный), соответственно. Обратитесь в сервисный центр.

Write Error ROM A (Ошибка записи в модуль ПЗУ А)

Принтер не может корректно записать данные в модуль ПЗУ. Проверьте надежность крепления модуля ПЗУ в слоте либо отключите принтер, а затем переустановите модуль ПЗУ.

Write Error ROM P (Ошибка записи в модуль ПЗУ В)

Принтер не может корректно записать данные в модуль ПЗУ. Модуль ПЗУ Р снимать нельзя, поскольку это программный модуль ПЗУ. Обратитесь в сервисный центр.

Writing ROM A (Запись данных в модуль ПЗУ А)

Принтер записывает данные в модуль ПЗУ, помещенный в слот А.

Writing ROM P (Запись данных в модуль ПЗУ А)

Принтер записывает данные в модуль ПЗУ, помещенный в слот Р.

Wrong Photocondctor (Несовместимый фотокондуктор)

Установлен недопустимый блок фотокондуктора. Следует устанавливать только блоки фотокондуктора, перечисленные в списке «Расходные материалы» на стр. 25.

Подробности о замене блока фотокондуктора см. в разделе «Фотокондуктор» на стр. 246.

Wrong Toner uuuu (Недопустимый тонер uuuu)

Установлен недопустимый тонер-картридж. Следует устанавливать только тонер-картриджи, перечисленные в списке «Расходные материалы» на стр. 25.

Подробности о замене тонер-картриджа см. в разделе «Замена тонер-картриджа» на стр. 242 (буквы С, М, Y или К появляются вместо uuuu и означают цвета Cyan, Magenta, Yellow и Black [голубой, пурпурный, желтый или черный], соответственно).

www Open (Открыта крышка www)



Указанная крышка (**www**) не закрыта надежно. Чтобы устранить эту ошибку, закройте крышку. **www** означает имя крышки: крышка А (передняя крышка), В (крышка слева), D (крышка модуля двусторонней печати) или E (крышка МЦ-лотка).

Отмена печати

Вы можете отменить печать с компьютера с помощью драйвера принтера.

Для отмены печати с компьютера до отправления задания на принтер см. раздел «Отмена печати» на стр. 121.





Использование кнопки Cancel Job (Отмена задания)

Кнопка  Cancel Job (Отмена задания) на принтере обеспечивает самый быстрый и легкий способ отмены печати. При ее нажатии отменяется текущее задание печати. При удержании кнопки  Cancel Job (Отмена задания) более двух секунд из памяти принтера удаляются все задания, включая и получаемые, и печатаемые в данный момент.

Использование меню **Reset** (Сброс)

Использование команды **Reset** (Сброс) из меню **Reset** (Сброс) панели управления принтера удаляет задание печати, получаемое от активного интерфейса, и устраняет ошибки, которые могли возникнуть при передаче данных.

Чтобы использовать меню **Reset** (Сброс), сделайте следующее.

1. Нажмите на кнопку  Enter, чтобы получить доступ к меню панели управления.
2. Нажмите на кнопку  Down (Вниз) несколько раз, пока не войдете в меню **Reset** (Сброс), затем нажмите на кнопку  Enter.
3. Нажмите на кнопку  Down (Вниз) несколько раз, чтобы вывести **Reset** (Сброс).
4. Нажмите на кнопку  Enter. Печать отменена. Принтер готов к получению нового задания печати.

Технические характеристики

О вашем принтере

Ваш принтер обладает большим набором функций, позволяющих достичь быстрой и устойчивой работы при высоком качестве печати. Основные функции описаны ниже.

Высокоскоростное тандемное ядро печати

Принтер снабжен тандемным ядром, которое обрабатывает изображение с частотой 400 МГц за один проход, что обеспечивает монохромную и цветную печать со скоростью 24 страницы в минуту и разрешением 600 dpi (точек на дюйм).

Высококачественная печать

При соответствующей настройке драйвера ваш принтер способен печатать документы формата А4 с разрешением 600 dpi со скоростью 24 страницы в минуту. Вы оцените профессиональное качество печати вашего принтера и его скорость обработки документов.

Технология быстрого нагрева EPSON Quick Fuser

Данный принтер прогревается быстрее традиционных принтеров. При обычной температуре с момента включения до готовности к печати требуется около 30 секунд. Этот промежуток времени зависит от дополнительной конфигурации принтера. Кроме того, если данные поступили, когда принтер находился в режиме ожидания, печать может выполняться после 30-секундного прогрева. При низкой температуре и высокой влажности с момента включения до готовности к печати требуется около 300 секунд.

Двусторонняя печать

Принтер поставляется с установленным модулем двусторонней печати, позволяющим легко печатать на обеих сторонах листа. Можно выпускать двусторонние документы профессионального качества. Используйте эту функцию для любых задач, тем самым вы снижаете издержки и экономите ресурсы.

Как партнер ENERGY STAR[®], EPSON рекомендует использовать функцию двусторонней печати. Обратитесь к соглашению ENERGY STAR[®] для получения более подробных сведений о программе ENERGY STAR[®].

Функция резервного задания.

Функция резервного задания позволяет сохранять задания на жестком диске принтера и распечатать их в любое время прямо с передней панели принтера без использования компьютера. Можно напечатать одну копию задания, чтобы проверить правильность содержания задания, а затем уже печатать большое количество копий. Если содержание задания конфиденциально, для ограничения доступа можно установить пароль.

При работе с Windows для получения дополнительных сведений см. «Использование функции Reserve Job (Резервное задание)» на стр. 88.

Для Macintosh: см. раздел «Использование функции Reserve Job (Резервное задание)» на стр. 154.

Примечание:

Чтобы использовать функцию Reserve Job (Резервное задание), вам необходимо установить на своем принтере дополнительный жесткий диск.

Функция записи форм на диске HDD Form Overlay

Позволяет ускорить печать форм путем сохранения формы на дополнительном жестком диске, а не на компьютере. Функция доступна только в Windows. Подробности см. в разделе «Использование формы перекрытия с жесткого диска» на стр. 80.

Примечание:

Чтобы использовать функцию записи форм на диске (HDD Form Overlay), вам необходимо установить на своем принтере дополнительный жесткий диск.

Предопределенные параметры цветов драйвера принтера.

Можно заранее настроить множество параметров цветной печати драйвера принтера, что позволяет оптимизировать качество печати цветных документов различного типа.

При работе с Windows для получения дополнительных сведений см. раздел «Настройка параметров качества печати» на стр. 56. Для Macintosh: см. раздел «Настройка параметров качества печати» на стр. 129.

Широкий выбор шрифтов

Принтер содержит 80 совместимых с LaserJet масштабируемых шрифтов и 3 растровых шрифта в режиме эмуляции LJ4. С помощью этих шрифтов вы можете создавать профессиональные документы.

Режим экономии тонера

Для снижения количества тонера, используемого при печати документов, вы можете печатать в черновом режиме, используя режим Toner Save (Экономия тонера).

Технология повышения разрешения и технология Enhanced MicroGray

Технология повышения разрешения (RITech) — оригинальная технология печати Epson, которая позволяет сглаживать неровности углов диагональных и кривых линий как в тексте, так и в графике. Улучшенная передача серого цвета Enhanced MicroGray повышает качество полутоновых изображений в графике. Драйвер принтера улучшает разрешение 600 dpi (точек на дюйм) с помощью технологий RITech и Enhanced MicroGray.

Режим Adobe PostScript 3

Режим Adobe PostScript 3 Mode позволяет печатать документы формата PostScript. Доступны семнадцать масштабируемых шрифтов. Поддержка интеллектуального переключения эмуляции IES (Intelligent Emulation Switch) и языка совместного использования принтеров SPL (Shared Printer Language) позволяют по мере поступления данных на принтер переключаться между режимом PostScript и другими эмуляциями.

Режим эмуляции

Режим эмуляции P5C дает возможность печатать на этом принтере документы, подготовленные с помощью языка PCL5c. После установки на принтер дополнительных модулей памяти драйвер принтера позволяет компьютеру управлять принтером P5C.

Бумага

Поскольку качество каждого типа бумаги может быть изменено производителем без предварительного уведомления, EPSON не может гарантировать качество любой бумаги. Поэтому перед приобретением большой партии бумаги или перед выполнением больших объемов печатных работ, всегда проводите тестирование образцов этой бумаги.

Доступные типы бумаги

Тип бумаги	Описание
Простая бумага	Плотность: от 60 до 80 г/м ² (Допускается применение вторично переработанной бумаги.*)
Средней плотности	Плотность: от 81 до 105 г/м ²
Конверты	Без клея и липкой ленты
Этикетки	Лист подложки должен быть закрыт полностью, без пробелов между соседними этикетками
Толстая бумага	Плотность: от 106 до 169 г/м ²
Бумага высокой плотности	Плотность: от 170 до 216 г/м ²
EPSON Color Laser Paper (Бумага для цветной лазерной печати EPSON)	Плотность: 82 г/м ²
EPSON Color Laser Transparencies (Пленка для цветной лазерной печати EPSON)	Плотность: 140 г/м ²
EPSON Color Laser Coated Paper (Бумага с покрытием для цветной лазерной печати EPSON)	Плотность: 105 г/м ²
Цветная бумага	Без покрытия
Специальные бланки	Бумага и краска специальных бланков должны быть предназначены для печати на лазерных принтерах

* Используйте вторичную бумагу только при обычной температуре и влажности. Плохая бумага снижает качество печати, может застревать в подающем механизме и вызывать другие неполадки.

** При использовании бумаги высокой плотности установите параметр Paper Type (Тип бумаги) драйвера принтера как Extra Thick (Суперплотная).

Бумага, которую не следует использовать

В данном принтере нельзя использовать следующие типы бумаги. В противном случае, это может привести к повреждению принтера, замятию бумаги и снижению качества печати:

- ❑ Носители, предназначенные для других цветных лазерных принтеров, черно-белых лазерных принтеров, цветных копиров, черно-белых копиров или струйных принтеров.
- ❑ Бумагу, на которой уже производилась печать на цветных лазерных принтерах, монохромных лазерных принтерах, цветных копировальных аппаратах, монохромных копировальных аппаратах струйных принтерах и термопринтерах.
- ❑ Копировальная бумага, бумага чувствительная к теплу и давлению, кислотная бумага или бумага, предназначенная для печати термочувствительными чернилами (ок. 180°C).
- ❑ Этикетки, которые легко отклеиваются или этикетки, не закрывающие полностью лист подложки.
- ❑ Бумага с покрытием или бумага со специальным цветным покрытием.
- ❑ Бумага с отверстиями для переплета или перфорацией.
- ❑ Бумага с клеем, скобками, скрепками или лентой.
- ❑ Бумага, накапливающая статическое электричество.
- ❑ Сырая или промокшая бумага.
- ❑ Бумага неровной толщины.
- ❑ Слишком тонкая или толстая бумага.
- ❑ Слишком гладкая или неровная бумага.

- Бумага с различающейся передней и обратной стороной.
- Сложенная, скрученная, смятая или разорванная бумага.
- Бумага нестандартной формы либо бумага без углов.

Область печати

Минимальные поля — 5 мм по всем сторонам.

Примечание:

Область печати зависит от режима эмуляции.

Принтер

Общие сведения

Способ печати:	Развертка лазерного луча и сухое электрофотографическое копирование
Разрешение:	300/600 dpi
Скорость непрерывной печати* (формат A4/Letter):	24 страницы в минуту или менее

Печать первой страницы*:	<p>Цветная односторонняя печать: 12 секунд и менее на бумаге А4</p> <p>Цветная двусторонняя печать: 20,5 секунд и менее на бумаге А4</p> <p>Монохромная односторонняя печать: 10,5 секунд и менее на бумаге формата Letter</p> <p>Монохромная двусторонняя печать: 19 секунд и менее на бумаге формата Letter</p> <p>* Скорость печати может меняться в зависимости от источника бумаги по другим причинам</p>
Время разогрева**:	<p>Около 30 секунд при обычной температуре</p> <p>** Время прогрева может зависеть от установленного дополнительного оборудования</p>
Подача бумаги:	Автоматическая или ручная подача
Выравнивание подаваемой бумаги:	Выравнивание по центру для всех размеров
Вместимость источников бумаги:	<p>МЦ-лоток:</p> <p>Подробности см. в разделе «Многоцелевой лоток» на стр. 31</p>
	<p>Стандартный нижний кассетный лоток:</p> <p>Подробности см. в разделе «Стандартный нижний кассетный лоток» на стр. 32</p>
Приемный лоток:	Для всех типов и размеров бумаги
Вместимость приемного лотка:	<p>Лоток для выдачи бумаги отпечатанной стороной вниз: до 500 листов простой бумаги (64 г/м²)</p> <p>Лоток для выдачи бумаги отпечатанной стороной вверх: до 150 листов простой бумаги (64 г/м²)</p>

Язык принтера:	Эмуляция PCL5e (режим LJ4)
	Эмуляция HP-GL/2 (режим GL2)
	Язык принтера ECP/Page
	Эмуляция 24-игольчатого принтера ESC/P 2 (режим ESC/P 2)
	Эмуляция 9-игольчатого принтера ESC/P (режим FX)
	Эмуляция принтера IBM (режим I239X)
Резидентные шрифты:	84 масштабируемых шрифта и 7 растровых шрифтов
ОЗУ:	128 МБ, расширяется до 1 024 МБ

Характеристики окружающей среды

	Температура	Влажность	Примечание
Для работы:	от 10 до 32°C	15–85% относит. влажности	Без конденсации
Не для работы:	от –20 до 40°C	5–85% относит. влажности	Без конденсации
Высота над уровнем моря:	максимум 3 100 метров		

Механические характеристики

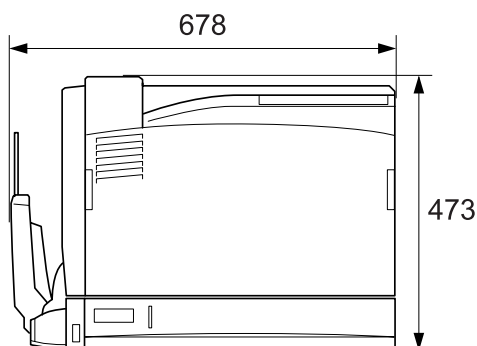
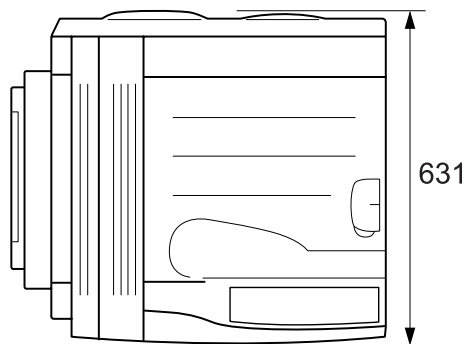

Вес:	Примерно 55 кг, исключая тонер-картридж и дополнительные приспособления
Срок службы	5 лет или 600 000 страниц, что наступит раньше (для горизонтально расположенной простой бумаги формата А4)

Электрические

		110–120 В (Модель КСА-1)	220–240 В (Модель КСВ-1)	
Напряжение		110–120 В ± 10%	220–240 В ± 10%	
Номинальная частота		50/60 Гц ± 3 Гц	50/60 Гц ± 3 Гц	
Номинальный ток		До 12 А	До 5 А	
Потребляемая мощность	Во время печати*	Средняя	387 Вт	403 Вт
		Максимум	1100 Вт	1092 Вт
	В режиме ожидания	Средняя	82 Вт	85 Вт
		В спящем режиме**	До 12 Вт	До 11 Вт

* Включая кассетный лоток на 1500 листов А3, блок двусторонней печати и лоток для выдачи бумаги отпечатанной стороной вверх.

** Полностью остановленный. Соответствует программе Energy Star.

Стандарты и допуски

Модель для США:

Безопасность

UL 60950
CSA No.60950

Электромагнитная
совместимость

FCC часть 15 подраздел В класс В
CSA C108.8 класс В

Модель для Европы:

Директива о низком напряжении 73/23/ЕЕС	EN 60950 EN 55022 класс В
Директива об электромагнитной совместимости 89/336/ЕЕС	EN 55024 EN 61000-3-2 EN 61000-3-3

Модель соответствует требованиям нормативных документов
ГОСТ Р МЭК 60950-2002, ГОСТ Р 51318.22-99 (Класс В),
ГОСТ Р 51318.24-99, ГОСТ 26329-84 (Пп. 1.2., 1.3.).

Модель для Австралии:

Электромагнитная совместимость	AS/NZS CISPR22 класс В
-----------------------------------	------------------------

Интерфейсы

Параллельный интерфейс

Используйте параллельный интерфейсный разъем, совместимый со стандартом IEEE 1284-I.

Режим ECP/Режим Nibble

Интерфейс USB

2.0 Высокоскоростной режим (High Speed)

Примечание:

- ❑ Интерфейс USB поддерживают только компьютеры, имеющие USB разъем и установленную ОС Mac OS 9 и X или Windows XP, Me, 98, 2000, или Server 2003

- ❑ Интерфейс USB 2.0 доступен только для Windows XP/2000.

Интерфейс Ethernet

Можно использовать прямой экранированный кабель на витой паре IEEE 802.3 100BASE-TX/10 BASE-T с разъемом RJ45.

Дополнительное оборудование и расходные материалы

Дополнительные принадлежности (опции) и расходные материалы гарантийному обслуживанию не подлежат.

Кассетный лоток на 500 листов А3

Номер изделия:	C12C802142*
Размер бумаги:	A3, B4, A4, B5, Legal (LGL), Government Legal (GLG), Letter (LT), Ledger (B)
Плотность бумаги:	от 60 до 105 г/м ²
Подача бумаги:	Установлена одна кассета для бумаги Система автоматической подачи Емкость кассеты: до 500 листов
Типы бумаги:	Обычная бумага, Бумага средней плотности, Специальные бланки, Вторичная или цветная бумага
Электропитание:	24 В/0,94 А, 5 В/0,09 А (от принтера)
Модель:	КСА-3 (С12С802142)
Размеры и вес:	
Высота:	121 мм
Ширина:	591 мм
Глубина:	565 мм
Вес:	12 кг

* Данный продукт удовлетворяет требованиям СЕ описанных в EC Directive 89/336/ЕЕС.

Кассетный лоток на 1500 листов А3

Номер изделия:	C12C802152*
Размер бумаги:	A3, B4, A4, B5, Legal (LGL), Government Legal (GLG), Letter (LT), Ledger (B)
Плотность бумаги:	от 60 до 105 г/м ²
Подача бумаги:	Установлены три кассеты для бумаги Система автоматической подачи Емкость кассеты: до 500 листов (для каждой кассеты)
Типы бумаги:	Обычная бумага, Бумага средней плотности, Специальные бланки, Вторичная или цветная бумага
Электропитание:	24 В/1,09 А, 5 В/0,09 А (от принтера)
Модель:	КСА-2 (C12C802152)
Размеры и вес:	
Высота:	363 мм
Ширина:	591 мм
Глубина:	565 мм
Вес:	31 кг

* Данный продукт удовлетворяет требованиям СЕ описанных в Директиве ЕС 89/336/ЕЕС.

Блок двусторонней печати

Номер изделия:	C12C802132
Размер бумаги:	A3, B4, A4, B5, A5, Legal (LGL), Government Legal (GLG), Letter (LT), Ledger (B), Half Letter (HLT), Executive (EXE), Government Letter (GLT), F4
Плотность бумаги:	от 60 до 105 г/м ²
Подача бумаги:	Система автоматической подачи
Типы бумаги:	Обычная бумага, Бумага средней плотности, Специальные бланки, Вторичная или цветная бумага, бумага с покрытием
Электропитание:	24 В/1,2А, 5 В/0,13А (от принтера)
Модель:	КСА-4 (C12C802132)
Размеры и вес:	
Высота:	68,5 мм
Ширина:	423 мм
Глубина:	292 мм
Вес:	2,2 кг

Лоток для выдачи бумаги отпечатанной стороной вверх

Номер изделия:	C12C802162
Модель:	КСА-5 (C12C802162)
Электропитание:	24 В/0,85 А (от принтера)
Размеры и вес:	
Высота:	140 мм
Ширина:	510 мм
Глубина:	310 мм
Вес:	1,4 кг

Модули памяти

Объем памяти:	128 МБ, 256 МБ, 384 МБ, 512 МБ, 640 МБ, 768 МБ или 1024 МБ
Тип:	Синхронная динамическая память DDR (SDRAM) 200pin S.O.DIMM

Жесткий диск

Код продукта:	C12C824172*
Емкость:	37,2 ГБ

* Данный продукт удовлетворяет требованиям СЕ описанных в Директиве ЕС 89/336/ЕЕС.

Тонер-картридж

Номер изделия:	Желтый:	0195*
	Пурпурный:	0196*
	Голубой:	0197*
	Черный:	0198*
Температура хранения:	от 0 до 35°C	
Влажность воздуха при хранении:	15–85% относит. влажности	
Ресурс установленных на заводе картриджей**:	Черный:	До 7500 страниц
	Желтый, пурпурный, голубой:	До 6 000 страниц
Ресурс сменных картриджей**:	Черный:	До 15 000 страниц
	Желтый, пурпурный, голубой:	До 12 000 страниц

* Данный продукт удовлетворяет требованиям CE описанных в EC Directive 89/336/EEC.

** Средний при условии использования бумаги А4, непрерывной печати и 5-процентном заполнении. Даже при использовании бумаги А4, непрерывной печати и менее чем 5-процентным заполнении, ресурс может уменьшаться из-за других причин.

Срок службы может снижаться по следующим причинам:

- Число включений и выключений принтера, а также количество разогревов при выходе из режима ожидания.
- Количество замятий бумаги.

- ❑ Метод печати: например, непрерывная печать или печать с некоторым интервалом. При печати с интервалом срок службы может сокращаться.

Фотокондуктор

Номер изделия:	1105*
Температура хранения:	от 0 до 35°C
Влажность воздуха при хранении:	15–85% относит. влажности
Ресурс**:	30 000 страниц при непрерывной печати

* Данный продукт удовлетворяет требованиям CE описанных в EC Directive 89/336/ЕЕС.

** Средний при условии использования бумаги А4, непрерывной печати и 5-процентном заполнении.

Срок службы может снижаться по следующим причинам:

- ❑ Число включений и выключений принтера, а также количество разогревов при выходе из режима ожидания.
- ❑ Количество замятий бумаги
- ❑ Метод печати: например, непрерывная печать или печать с некоторым интервалом. При печати с интервалом срок службы может сокращаться.

Контейнер для отработанного тонера

Номер изделия:	0194
Температура хранения:	от 0 до 35°C
Влажность воздуха при хранении:	15–85% относит. влажности
Ресурс*:	24 000 страниц при непрерывной печати

* Средний при условии использования бумаги А4, непрерывной печати и 5-процентном заполнении.

Срок службы может снижаться по следующим причинам:

- Число включений и выключений принтера, а также количество разогревов при выходе из режима ожидания.
- Количество замятий бумаги.
- Метод печати: например, непрерывная печать или печать с некоторым интервалом. При печати с интервалом срок службы может сокращаться.

Функции панели управления

Использование меню панели управления

Вы можете пользоваться панелью управления принтера для доступа к различным меню, которые позволяют проверять состояние расходных материалов, печатать тестовые страницы и выполнять настройку принтера. В этом разделе описано, как пользоваться меню панели управления и когда удобнее выполнять настройку принтера с помощью панели управления.

Когда следует изменять настройки с панели управления

В основном настройка принтера осуществляется через драйвер принтера, и вам не нужно выполнять ее, используя панель управления. Параметры драйвера принтера перекрывают настройки, выполненные на панели управления, поэтому используйте меню панели управления только в том случае, если вы не можете выполнить настройку из программного обеспечения или через драйвер принтера, включая следующие операции:







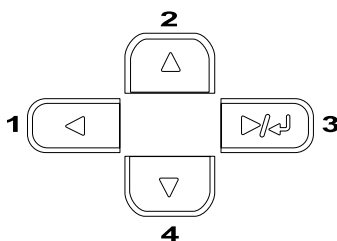

- Изменение режимов эмуляции и выбор режима IES (Интеллектуальное переключение эмуляции)
- Назначение канала и конфигурация интерфейса
- Выбор объема буфера для приема данных





Как получить доступ к меню панели управления

Полное описание элементов и установок, доступных в меню панели управления принтера, см. в разделе «Меню панели управления» на стр. 365.

1. Когда на принтере горит индикатор Ready (Готов), для доступа к меню панели управления нажмите на любую из кнопок панели управления, показанных ниже.



2. Используйте кнопки  Up (Вверх) и  Down (Вниз) для перемещения внутри меню.
3. Нажмите на кнопку  Enter для просмотра объектов меню. В зависимости от меню ЖК-панель отдельно отображает параметр и текущее значение () или только параметр ().
4. Используйте кнопки  Up (Вверх) и  Down (Вниз) для перемещения внутри меню или нажмите на кнопку  Back (Назад) для возврата на предыдущий уровень.
5. Нажмите на кнопку  Enter для выполнения операции, обозначенной объектом, например, для печати тестовой страницы, сброса настроек принтера, просмотра значений какого-либо параметра, например, размеров бумаги или режимов эмуляции.

Используйте кнопки  Up (Вверх) и  Down (Вниз) для перемещения по доступным значениям параметра и нажмите кнопку  Enter для выбора значения и возврата на предыдущий уровень. Нажмите на кнопку  Back (Назад) для возврата на предыдущий уровень без изменения настроек.

Примечание:

Для активизации некоторых настроек вам придется выключить принтер, а затем снова включить его. Подробности см. в разделе «Меню панели управления» на стр. 365.













6. Нажмите на кнопку  Start/Stop (Старт/Стоп) для выхода из меню панели управления.

Печать и удаление данных резервного задания

Задания печати, сохраненные на дополнительном жестком диске принтера с помощью функций Re-Print Job (Повторная печать), Verify Job (Подтверждение задания) и Stored Job (Сохраненное задание) функции Reserve Job (Резервное задание), можно печатать и удалять, используя меню Quick Print Job (Быстрая печать задания). Задания, сохраненные с помощью функции Confidential Job (Конфиденциальное задание), можно печатать через меню Confidential Job (Конфиденциальное задание). Следуйте инструкциям этого раздела.

Использование меню Quick Print Job (Быстрая печать задания)

Выполните следующие действия, чтобы напечатать данные Re-Print Job (Повторная печать), Verify Job (Подтверждение задания) и Stored Job (Сохраненное задание).

1. Убедитесь, что на ЖК-панели горит **Ready** (Готов) или **Sleep** (Ожидание), затем нажмите на кнопку  Enter, чтобы войти в меню панели управления.
2. Нажимайте на кнопку  Down (Вниз) до тех пор, пока на ЖК-панели не появится меню **Quick Print Job** (Быстрая печать задания), затем нажмите на кнопку  Enter.
3. Используйте кнопки  Down (Вниз) или  Up (Вверх) для поиска нужного имени пользователя, затем нажмите на кнопку  Enter.
4. С помощью кнопки  Down (Вниз) или  Up (Вверх) выберите нужное задание печати, затем нажмите на кнопку  Enter.
5. Чтобы задать число копий, которые вы хотите напечатать, нажмите на кнопку  Enter, затем с помощью кнопок  Down (Вниз) и  Up (Вверх) задайте число копий.





Для удаления задания без печати какого-либо числа копий, нажмите на кнопку  Down (Вниз), чтобы на ЖК-панели отобразить команду **Delete** (Удалить).

6. Нажмите на кнопку  Enter, чтобы начать печатать или удалить данные.

Использование меню *Confidential Job* (Конфиденциальное задание)





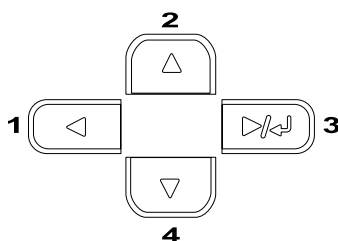

Выполните следующие действия, чтобы удалить данные конфиденциального задания.

1. Убедитесь, что на ЖК-панели горит **Ready** (Готов) или **Sleep** (Ожидание), затем нажмите на кнопку  Enter, чтобы войти в меню панели управления.

2. Нажимайте на кнопку  Down (Вниз) до тех пор, пока на ЖК-панели не появится меню ConfidentialJobMenu (Конфиденциальное задание), затем нажмите на кнопку  Enter.
3. Используйте кнопки  Down (Вниз) или  Up (Вверх) для поиска нужного имени пользователя, затем нажмите на кнопку  Enter.
4. Введите четырехзначный пароль с помощью соответствующих кнопок, как показано ниже.





Примечание:

- Пароль всегда состоит из четырех цифр.
 - Пароль состоит из цифр от 1 до 4.
 - Если введенный пароль не соответствует ни одному заданию, на ЖК-панели на короткое время появится сообщение Password Error (Ошибка пароля), после чего принтер выйдет из меню панели управления. Проверьте пароль и попытайтесь снова.
5. С помощью кнопки  Down (Вниз) или  Up (Вверх) выберите нужное задание печати, затем нажмите на кнопку  Enter.
 6. Чтобы задать число копий, которые вы хотите напечатать, нажмите на кнопку  Enter, затем с помощью кнопок  Down (Вниз) и  Up (Вверх) задайте число копий.

Для удаления задания на печать нажмите на кнопку  Down (Вниз), чтобы отобразить команду Delete (Удалить) на ЖК-панели.

7. Нажмите на кнопку  Enter, чтобы начать печатать или удалить данные.

Меню панели управления



Для перемещения по меню используйте кнопки  Up (Вверх) и  Down (Вниз). Меню и его элементы появляются в порядке, представленном ниже.

Примечание:

Некоторые пункты и меню доступны, только если установлено соответствующее дополнительное оборудование или сделаны соответствующие настройки.

Меню Information (Информация)

В этом меню можно проверять уровень тонера и остаточный ресурс расходных материалов. Также можно распечатать тестовую страницу и страницу с текущими установками принтера, доступными шрифтами и кратким обзором доступных возможностей.

С помощью кнопок  Down (Вниз) или  Up (Вверх) выберите элемент меню. Нажмите на кнопку  Enter, чтобы напечатать тестовую страницу или образец доступных шрифтов.

Пункт	Параметры
Страница проверки состояния	-
Reserve Job List (Список Резервное задание)* ¹	-
Form Overlay List (Список Форм)* ²	-
Network Status Sheet (Тестовая страница сети)* ³	-
Color Regist Sheet (Лист регистрации цвета)	-
AUX Status Sheet (Тестовая страница AUX) * ⁴	-
PS3 Status Sheet (Тестовая страница PS3)* ⁵	-
PS3 Font List (Список шрифтов PS3) * ⁵	-
USB Extl/FStatusSht (Состояние USB)	
ESC/Page Font Sample (Примеры шрифтов ESC/Page)	-
LJ4 Font Sample (Примеры шрифтов LJ4)	-
ESCP2 Font Sample (Примеры шрифтов ESCP2)	-
FX Font Sample (Примеры шрифтов FX)	-
I239X Font Sample (Примеры шрифтов I239X)	-
Toner (С/М/У/К) (Тонер Голубой, Пурпурный, Желтый, Черный)	E*****F
Photoconductr (Фотокондуктор)	E*****F
Total Pages (Всего страниц)	0 – 99999999
Color Pages (Цветных страниц)	0 – 99999999
B/W Pages (Ч/Б страниц)	0 – 99999999

*1 Этот пункт доступен только при сохранении задания с помощью функции Quick Print Job.

*2 Этот пункт доступен, только если существуют данные формы Form Overlay.

*3 Этот пункт доступен, только если включен сетевой интерфейс Network I/F в меню эмуляции Emulation Menu.

*4 Этот пункт доступен, только если установлена дополнительная интерфейсная плата.

*5 Этот пункт доступен, только если установлен дополнительный модуль Adobe PostScript 3.

Страница проверки состояния, Тестовая страница AUX, Тестовая страница PS3

Печатает тестовую страницу согласно текущим настройкам принтера и установленным дополнительным устройствам. Подобные тестовые страницы полезны при проверке правильности установки дополнительных устройств.

Reserve Job List (Список Резервное задание)

Печатает список резервных заданий, сохраненных на дополнительном жестком диске.

Form Overlay List (Список Форм)

Печатает список форм, сохраненных на дополнительном жестком диске.

Network Status Sheet (Тестовая страница сети)

Печатает страницу состояния сети.

Color Regist Sheet (Лист регистрации цвета)

Печатает страницу проверки и настройки регистрации положения каждого цвета (желтого, голубого и пурпурного). Если вы заметили несоответствие цветов, используйте эту страницу для выравнивания, как описано в разделе «Меню Setup (Настройка)» на стр. 375.

USB Extl/FStatusSht (Состояние USB)

PS3 Font List (Список шрифтов PS3), LJ4 Font Sample (Примеры шрифтов LJ4), ESCP2 Font Sample (Примеры шрифтов ESCP2), FX Font Sample (Примеры шрифтов FX), I239X Font Sample (Примеры шрифтов I239X)

Печатает образец шрифтов, доступных для выбранного вами режима эмуляции.

C Toner/M Toner/Y Toner/K Toner/Photoconductr
(голубой/пурпурный/желтый/черный
тонер/фотокондуктор)

Отображает количество тонера, оставшегося в тонер-картриджах, и остаточный ресурс блока фотокондуктора, как показано ниже:

E*****F	(100 – 84%)
E***** F	(83 – 67%)
E**** F	(66 – 51%)
E*** F	(50 – 34%)
E** F	(33 – 17%)
E* F	(16 – 1%)
E F	(0%)

Total Pages (Всего страниц)

Отображает общее число страниц, напечатанное принтером.

Color Pages (Цветных страниц)

Отображает общее число цветных страниц, напечатанное принтером.

B/W Pages (Ч/Б страниц)

Отображает общее число черно-белых страниц, напечатанное принтером.

Меню Status (Состояние)

Это меню отображается при появлении предупреждающего сообщения. Вы можете получить информацию об ошибках, войдя в режим SelectType. При возникновении нескольких ошибок в конце сообщения появляются отметки . Войдите в режим SelectType для просмотра других сообщений.

Меню Tray (Лоток)

Это меню позволяет выбрать размер и тип бумаги, уложенной в МЦ-лоток. Кроме того, это меню позволяет проверить размер бумаги, загруженной в нижние кассеты.

Устанавливаемые в этом меню параметры типа бумаги можно также настроить через драйвер принтера. Настройки драйвера принтера имеют более высокий приоритет, поэтому старайтесь использовать именно их.

Пункт	Параметры (жирным шрифтом выделены параметры по умолчанию)
MP Tray Size (Размер бумаги МЦ-лотка)	A4* , A3, B4, B5, A5, LT* , HLT, LGL, GLT, GLG, B, EXE, F4, MON, C10, DL, C6, IB5
Размер LC1	A4, A3, B4, B5, A5, LT, LGL, GLG, B
Размер LC2***/ Размер LC3**/LC4**	A4, A3, B4, B5, LT, LGL, GLG, B
MP Type (Тип МЦ-лотка)	Plain (Простая бумага) , SemiThk (Средней плотности), Letterhead (Конверт), Recycled (Вторичная), Color (Цветная), Recycled Trnspncy (Пленка), Labels (Этикетки)
Тип LC1/LC2***/Тип LC3**/Тип LC4**	Plain (Простая бумага) , SemiThk (Средней плотности), Letterhead (Конверт), Recycled (Вторичная), Color (Цветная)

* Стандартное значение зависит от страны приобретения.

** Доступно только с установленным дополнительным кассетным лотком на 1500 листов А3.

*** Доступно только с установленным дополнительным кассетным лотком на 500 листов А3.

MP Tray Size (Размер бумаги МЦ-лотка)

Выберите размер бумаги в этом меню.

Если выбрано **Auto** (Авто), все доступные типы бумаги определяются автоматически. Выберите нужный тип при использовании бумаги другого размера.

LC1 Size/LC2 Size/LC3/LC4 Size (Размер LC1/LC2/LC3/LC4)

Выберите размер бумаги, загруженной в стандартную и дополнительные нижние кассеты.

MP Type (Тип МЦ-лотка)

Позволяет выбирать тип бумаги, загруженной в МЦ-лоток.

LC1 Type/LC2 Type/LC3 /LC4Type (Тип LC1/LC2/LC3/LC4)

Позволяет выбрать тип бумаги, загруженной в стандартную и дополнительные нижние кассеты.

Меню Emulation (Эмуляция)

Используйте это меню при выборе режима эмуляции принтера. Вы можете устанавливать различные режимы эмуляции для каждого интерфейса, то есть для каждого компьютера, который вы будете подключать к принтеру. Поскольку каждый режим эмуляции имеет особые параметры, при необходимости задавайте настройки в меню LJ4, ESC P2, FX, GL2 или I239X. Параметры, которые вы можете задавать, одинаковые для каждого интерфейса.

Пункт	Параметры (жирным шрифтом выделены параметры по умолчанию)
Параллельный	Auto (Авто) , LJ4, ESCP2, FX, I239X, PS3*, GL2, P5C***
USB	Auto (Авто) , LJ4, ESCP2, FX, I239X, PS3*, GL2, P5C***
Сеть	Auto (Авто) , LJ4, ESCP2, FX, I239X, PS3*, GL2, P5C***
AUX**	Auto (Авто) , LJ4, ESCP2, FX, I239X, PS3*, GL2, P5C***

* Этот пункт появляется, только если установлен дополнительный модуль Adobe PostScript 3.

** Этот пункт становится доступным, только если установлена дополнительная интерфейсная плата Type-B.

*** Этот пункт появляется, только если установлен дополнительный модуль P5C.

Меню *Printing* (Печать)

Это меню позволяет вам задавать стандартные параметры печати, такие как Page Size (Размер страницы) и Orientation (Ориентация), при печати из приложения или в операционной системе, которая не поддерживает драйвер вашего принтера. Старайтесь задавать эти настройки через драйвер принтера, потому что параметры, заданные на вашем компьютере, более приоритетны.

Пункт	Параметры (жирным шрифтом выделены параметры по умолчанию)
Page Size (Размер страницы)*	A4* , A3, B4, A5, B5, LT* , HLT, LGL, GLT, GLG, B, EXE, F4, MON, C10, DL, C6, IB5
Wide A4 (Широкий A4)	Off (Выкл.) , On (Вкл.)
Ориентация (Orientation)	Port (Книжная) , Land (Альбомная)
Resolution (Разрешение)	600 , 300
RITech	On (Вкл.) , Off (Выкл.)
Toner Save (Сохранение тонера)	Off (Выкл.) , On (Вкл.)
Image Optimum (Оптимальное качество изображения)	Auto (Авто) , Off (Выкл.), On (Вкл.)
Top Offset (Верхнее поле)	-150,0 ... 0,0 ... 150,0 мм с шагом 0,5
Left Offset (Верхнее поле)	-150,0 ... 0,0 ... 150,0 мм с шагом 0,5
T Offset B (Верхнее поле B)**	-150,0 ... 0,0 ... 150,0 мм с шагом 0,5
L Offset B (Левое поле B)**	-150,0 ... 0,0 ... 150,0 мм с шагом 0,5

* Стандартные размеры бумаги определяются автоматически.

** Данный параметр доступен, если установлен дополнительный блок двусторонней печати.

Page Size (Размер страницы)

Определяет размер бумаги.

Wide A4 (Широкий A4)

При выборе значения **Off** (Вкл.) правое и левое поля уменьшаются с 4 до 3,4 мм.

Ориентация (Orientation)

Устанавливает книжную или альбомную ориентацию страницы.

Resolution (Разрешение)

Задаёт разрешение для печати

RItech

Включение технологии RItech даёт более ровные и более четкие линии, текст и графику.

Toner Save (Сохранение тонера)

Когда выбран этот режим, принтер экономно расходует тонер, заменяя черную заливку внутри литер оттенком серого цвета. Символы окаймляются черным цветом справа и снизу.

Image Optimum (Оптимальное качество изображения)

Когда этот режим включен, качество графики понижается. При этом сокращается объем графических данных, когда они достигают предела объема памяти, но зато можно печатать сложные документы.

Top Offset (Верхнее поле)

Выполняет точную настройку вертикального расположения печатного материала на странице.



Предостережение:

Печатаемое изображение не должно выходить за край бумаги. В противном случае, это может повредить принтер.

Left Offset (Левое поле)

Выполняет точную настройку горизонтального расположения печатного материала на странице. Полезно для тонкой настройки.



Предостережение:

Печатаемое изображение не должно выходить за край бумаги. В противном случае, это может повредить принтер.

T Offset B

Выполняет точную настройку вертикального расположения печатного материала на обороте бумаги при печати с двух сторон. Используйте эту функцию, если отпечаток на обороте смещен.

L Offset B

Выполняет точную настройку горизонтального расположения печатного материала на обороте бумаги при печати с двух сторон. Используйте эту функцию, если отпечаток на обороте смещен.

Меню Setup (Настройка)

Это меню позволяет установить различные основные параметры, относящиеся к источникам бумаги, режимам подачи и устранению ошибок. Вы также можете воспользоваться этим меню при выборе языка для ЖК-панели.

Пункт	Параметры (жирным шрифтом выделены параметры по умолчанию)
Lang (Язык)	English , Français, Deutsch, ITALIANO, ESPACOL, SVENSKA, Dansk, Nederl., SUOMI, Portuguks
Time Out (Тайм-аут)	от 0,5 до 60 до 300 с шагом 1
Paper Source (Источник бумаги)	Auto (Авто) , MP, LC1, LC2*, LC3*, LC4*
Out Bin (Выход)**	Face-down (Лицевой стороной вверх) , Face-up (Лицевой стороной вниз)
MP Mode (MP режим)	Normal (Нормальный) , Last (Последний)
Manual Feed (Ручная подача)	Off (Выкл.) , 1st Page (Первая страница), Each Page (Каждая страница)
Копии (Copies)	1 до 999
Duplex (Двусторонняя печать)*	Off (Выкл.) , On (Вкл.)
Binding (Скрепление)*	Long Edge (Длинная кромка) , Short Edge (Короткая кромка)
Start Page (Первая страница)*	Front (Лицевая) , Back (Обратная)
Paper Type (Тип бумаги)	Normal (Нормальная) , Thick (Толстая), Thick N (Толстая N), Trnspnc (Пленка), Coated (С покрытием)
Page Side (Сторона листа)	Front (Лицевая) , Back (Обратная)
Skip Blank Page (Пропуск пустой страницы)***	Off (Выкл.) , On (Вкл.)
Auto Eject Page (Автовывод листа)	Off (Выкл.) , On (Вкл.)
Size Ignore (Игнорировать размер)	Off (Выкл.) , On (Вкл.)
Auto Cont (Автопродолжение)	Off (Выкл.) , On (Вкл.)

Пункт	Параметры (жирным шрифтом выделены параметры по умолчанию)
Page Protect (Защита страницы)	Auto (Авто) , On (Вкл.)
LCD Contrast (Контраст ЖК-дисплея)	От 0 8 До 15

* Этот пункт доступен, только если установлено соответствующее дополнительное оборудование.

** Доступно только с установленным дополнительным лотком для выхода бумаги стороной для печати вверх.

*** Доступно только в режиме LJ4, ESC/Page, ESC/P2 или I239X.

Lang (Язык)

Определяет язык сообщений ЖК-панели и язык тестовой страницы.

Time Out (Тайм-аут)

Задаёт в секундах интервал времени, по истечении которого интерфейсы автоматически переключаются. Время перед тайм-аутом — это период времени с момента получения данных от интерфейса до момента переключения интерфейса. Если при переключении интерфейса у принтера есть задание на печать, оно будет напечатано.

Paper Source (Источник бумаги)

Определяет, будет ли бумага подаваться в принтер из МЦ-лотка или дополнительной нижней кассеты.

Если вы выбираете **Auto** (Авто), бумага будет подаваться из источника, содержащего бумагу, формат которой соответствует вашей настройке Paper Size (Размер бумаги).

Если выбран формат конверта (MON, C10, DL, C6, COM-10) в качестве значения параметра Page Size (Размер бумаги), бумага всегда будет подаваться из МЦ-лотка. Если выбрано значение **Thick** (Плотная), **ExtraThk** (Суперплотная) или **TransPnc** (Пленка) в качестве параметра Paper Type (Тип бумаги), бумага всегда будет подаваться из МЦ-лотка.

MP Mode (МЦ режим)

Этот параметр определяет, будет ли МЦ-лоток иметь самый высокий или самый низкий приоритет, если в драйвере принтера выбрано значение **Auto (АВТО)** для параметра Paper Source (Источник бумаги). Если задано значение **Normal** (Нормальный) параметра MP Mode (МЦ режим), МЦ-лоток имеет самый высокий приоритет как источник бумаги. Если задано значение **Last** (Последний), МЦ-лоток имеет самый низкий приоритет.

Manual Feed (Ручная подача)

Позволяет задать для МЦ-лотка ручную подачу. О ручном режиме см. «Многоцелевой лоток» на стр. 31.

Copies (Копии)

Задаёт число печатаемых экземпляров от 1 до 999.

Duplex (Двусторонняя печать)

Включает или выключает двустороннюю печать.

Binding (Скрепление)

Задаёт направление скрепления отпечатков.

Start Page (Первая страница)

Задаёт начало печати с лицевой или с обратной стороны листа.

Paper Type (Тип бумаги)

Определяет, какой тип бумаги использовать для печати. Принтер регулирует скорость печати согласно этому параметру. Скорость печати снижается, если выбран тип **Thick** (Плотная), **ExtraThk** (Суперплотная) или **TransPnc** (Пленка).

Page Side (Сторона листа)

Выберите **Front** (Лицевая) при печати на лицевой стороне плотной (**Thick**) или суперплотной бумаги (**ExtraThk**).

Выберите **Back** (Обратная) при печати на обратной стороне плотной (**Thick**) или суперплотной бумаги (**ExtraThk**).

Skip Blank Page (Пропуск пустой страницы)

Позволяет во время печати пропускать пустые страницы. Этот параметр доступен при печати в режиме **LJ4**, **ESC/Page**, **ESCP2**, **FX** или **I239X**.

Auto Eject Page (Автовывод листа)

Устанавливает, выводить бумагу или нет по достижении предельного значения параметра **Time Out** (Тайм-аут). По умолчанию задано значение **Off** (Выкл.), Это означает, что бумага не выводится, когда достигнут тайм-аут.

Size Ignore (Игнорировать размер)

Если вы хотите игнорировать ошибку в размере бумаги, выберите значение **On** (Вкл.). Когда вы активизируете этот элемент, принтер будет продолжать печатать, даже если размер изображения превысит область печати для заданного размера бумаги. Может возникать размазывание тонера, который не был перенесен на бумагу правильно. Если этот элемент выключен, принтер останавливает печать при появлении ошибки в размере бумаги.

Auto Cont (Автопродолжение)

Когда вы включаете этот параметр, принтер автоматически продолжает печатать по истечении какого-то периода времени, если появится одна из следующих ошибок: Paper Set (Задана бумага), Print Overrun (Принтер перегружен) или Mem Overflow (Переполнение памяти). Когда этот параметр отключен, требуется нажать на кнопку  Start/Stop (Старт/Стоп) для возобновления печати.



Page Protect (Защита страницы)

Выделяет дополнительную память для печати данных, а не для их приема. Эта функция может потребоваться при печати очень сложной страницы. Если во время печати на ЖК-панели появилось сообщение о возникновении ошибки Print Overrun (Принтер перегружен), включите этот параметр и напечатайте данные заново. Это сократит объем памяти, зарезервированной для приема данных, поэтому компьютер будет тратить больше времени на пересылку задания печати, однако появится возможность печатать очень сложные задания. Функция Page Protect (Защита страницы) обычно лучше работает в режиме  Auto (Авто). Если ошибки памяти будут продолжать появляться, придется увеличить объем памяти принтера.

Примечание:

Изменение параметра Page Protect (Защита страницы) переконфигурирует память принтера, что приведет к удалению загружаемых шрифтов.

LCD Contrast (Контраст ЖК-дисплея)

Корректирует контрастность ЖК-панели. Используйте кнопки  Up (Вверх) и  Down (Вниз) для настройки контрастности от 0 (низкая контрастность) до 15 (высокая контрастность).

Меню *Quick Print Job* (Быстрая печать задания)

Это меню позволяет печатать или удалять задания печати, которые хранятся на дополнительном жестком диске, используя функции Re-Print Job (Повторная печать), Verify Job (Подтверждение задания), Stored Job (Сохраненное задание) функции Quick Print Job (Резервное задание). Об использовании данного устройства см. «Использование меню Quick Print Job (Быстрая печать задания)» на стр. 362.

Меню *Confidential Job* (Конфиденциальное задание)

Это меню позволяет печатать или удалять задания печати, которые хранятся на дополнительном жестком диске, используя соответствующий вариант функции Reserve Job (Резервное задание). Для доступа к этим данным необходимо ввести правильный пароль. Об использовании данного устройства см. «Использование меню Confidential Job (Конфиденциальное задание)» на стр. 363.

Меню *Regist Menu* (Регистрация цветов)

Позволяет настраивать параметры регистрации цветов.

Пункт	Параметры (жирным шрифтом выделены параметры по умолчанию)
Cyan Regist (Регистрация голубого)	-750 ... 0 ... 750 с шагом 1 точка
Magenta Regist (регистрация пурпурного)	-750 ... 0 ... 750 с шагом 1 точка
Yellow Regist (Регистрация желтого)	-750 ... 0 ... 750 с шагом 1 точка

Cyan Regist (Регистрация голубого)

Настраивает положение регистрации голубого цвета относительно черного.

Для настройки регистрации выберите *Color Resist Sheet* (Лист регистрации цвета) в меню *Information* (Информация) панели управления и распечатайте лист регистрации цвета. После этого в качестве значения параметра *Cyan Regist* (Регистрация голубого) выберите число, соответствующее наиболее близкому прилеганию черного и голубого участков линии. Подробности см. в разделе «Проверка совмещения цветов» на стр. 266.

Magenta Regist (Регистрация пурпурного)

Настраивает положение регистрации пурпурного цвета относительно черного.

Для настройки регистрации выберите *Color Resist Sheet* (Лист регистрации цвета) в меню *Information* (Информация) панели управления и распечатайте лист регистрации цвета. После этого в качестве значения параметра *Magenta Regist* (Регистрация пурпурного) выберите число, соответствующее наиболее близкому прилеганию черного и пурпурного участков линии. Подробности см. в разделе «Проверка совмещения цветов» на стр. 266.

Yellow Regist (Регистрация желтого)

Настраивает положение регистрации желтого цвета относительно черного.

Для настройки регистрации выберите *Color Resist Sheet* (Лист регистрации цвета) в меню *Information* (Информация) панели управления и распечатайте лист регистрации цвета. После этого в качестве значения параметра *Yellow Regist* (Регистрация желтого) выберите число, соответствующее наиболее близкому прилеганию черного и желтого участков линии. Подробности см. в разделе «Проверка совмещения цветов» на стр. 266.

Меню *Reset* (Сброс)

Это меню позволяет отменять печать и сбрасывать настройки принтера.

Clear Warning (Сбросить предупреждение)

Сбрасывает сообщения, которые появляются на ЖК-панели, исключая сообщения о замене расходных материалов и частей принтера.

Clear All Warnings (Сбросить все предупреждения)

Сбрасывает все сообщения, которые появляются на ЖК-панели.

Reset (Сброс)

Прекращает печать и удаляет текущее задание, полученное через активный интерфейс. У вас может появиться необходимость сбросить настройку принтера, когда возникают проблемы с печатью самого задания и принтер печатает неудовлетворительно.

Reset All (Сбросить все)

Прекращает печать, очищает память принтера и восстанавливает параметры принтера по умолчанию. Задания печати, полученные от всех интерфейсов, удаляются.

Примечание:

*Выполнение команды *Reset All* (Сбросить все) удаляет задания печати, полученные от всех интерфейсов. Будьте внимательны, чтобы не удалить задание другого пользователя принтера.*

SelectType Init (Инициализация *SelectType*)

Восстанавливает настройки меню панели управления по умолчанию.

Меню *Parallel* (Параллельный)

Управляют связью принтера с компьютером, когда используется параллельный интерфейс.

Пункт	Параметры (жирным шрифтом выделены параметры по умолчанию)
Parallel I/F (Параллельный интерфейс)	On (Вкл.) , Off (Выкл.)
Speed (Скорость)	Fast (Быстрая) , Normal (Нормальная)
Bi-D (Двунаправленный)	Nibble (Пакетный), ECP , Off
Buffer Size (Объем буфера)	Normal (Нормальный) , Maximum (Максимум), Minimum (Минимум)

Parallel I/F (Параллельный интерфейс)

Позволяет включать и отключать параллельный интерфейс.

Speed (Скорость)

Задаёт длительность импульса сигнала ACKNLG при приеме данных в режиме *Compatibility* (Совместимый) или *Nibble* (Пакетный). Когда для этого параметра задано значение **Fast** (Быстрая), длительность импульса составляет около 1 мкс. Когда для этого параметра задано значение **Normal** (Нормальная), длительность импульса составляет около 10 мкс.

Bi-D (Двунаправленный)

Позволяет включать режим двунаправленного обмена. В состоянии **Off** (Выкл.) двусторонняя связь отключена.

Buffer Size (Объем буфера)

Определяет объем памяти для приема данных и для печати данных. При выборе *Maximum* (Максимум) больше памяти выделено для приема данных. При выборе *Minimum* (Минимум) больше памяти выделено для печати данных.

Примечание:

- Чтобы активизировать настройку Buffer Size (Объем буфера), вы должны выключить принтер более чем на пять секунд, а затем включить его вновь. Либо вы можете выполнить команду Reset All (Сбросить все), как это описано в разделе «Меню Reset (Сброс)» на стр. 382.*
- Сброс настроек принтера стирает все задания печати. Когда вы сбрасываете настройки принтера, индикатор Ready (Готов) не должен мигать.*

Меню USB

Эти параметры управляют связью между принтером и компьютером, когда вы используете интерфейс USB.

Пункт	Параметры (жирным шрифтом выделены параметры по умолчанию)
USB I/F (USB-интерфейс) ^{*1}	On (Вкл.) , Off (Выкл.)
USB Speed (Скорость USB) ^{*1}	HS , FS
USB ExtI/F Config (Конфигурация внешнего интерфейса USB) ²	No (Нет) , Yes (Да)
Get IP Address (Получить IP адрес) ^{*3}	Panel (Панель управления), Auto (Авто), PING
IP ^{*3} *4*5	от 0.0.0.0 до 255.255.255.255
SM ^{*3}	от 0.0.0.0 до 255.255.255.255
GW ^{*3}	от 0.0.0.0 до 255.255.255.255
NetWare ^{*3}	Включено (On), Выключено (Off)
AppleTalk ^{*3}	Включено (On), Выключено (Off)
MS Network ^{*3}	Включено (On), Выключено (Off)
Rendezvous ^{*3}	Включено (On), Выключено (Off)
USB ExtI/F Init (Инициализация внешнего интерфейса USB) ^{*3}	-
Buffer Size (Объем буфера) ^{*1}	Normal (Нормальный) , Maximum (Максимум), Minimum (Минимум)

*1 После смены этого значения изменения вступят в силу после «горячей» перезагрузки или выключения и включения питания. Поскольку это отражается на тестовом листе и при считывании EJL, их изменения произойдут после «горячей» перезагрузки или выключения и включения питания.

*2 Появится, только если подключено внешнее устройство USB с поддержкой D4. Параметр *USB Config* автоматически принимает значение **No** при выходе из панели настроек.

*3 Появится, только если подключено внешнее устройство USB с поддержкой D4, а значение *USB Config* равно **Yes**. Значение этих настроек зависит от параметров внешнего устройства USB.

*4 Появится, только если параметр *Get IP Address* равен **Auto**. Данный параметр нельзя изменить.

*5 Когда значение параметра *Get IP Address* меняется с **Panel** или **PING** на **Auto**, настройки параметров панели сохраняются. Когда значение **Auto** меняется на **Panel** или **PING**, будут показаны сохраненные значения. 192.168.192.168, если параметр не установлен с панели.

USB I/F (USB-интерфейс)

Позволяет включать или отключать интерфейс USB.

USB Speed (Скорость USB)

Позволяет вам выбрать режим работы интерфейса USB. Рекомендуется устанавливать режим HS. Установите режим FS если режим HS не работает с вашим компьютером.

Buffer Size (Объем буфера)

Определяет объем памяти для приема данных и для печати данных. При выборе **Maximum** (Максимум) больше памяти выделено для приема данных. При выборе **Minimum** (Минимум) больше памяти выделено для печати данных.

Примечание:

- Чтобы активизировать настройку Buffer Size (Объем буфера), вы должны выключить принтер более чем на пять секунд, а затем включить его вновь. Либо вы можете выполнить команду **Reset All** (Сбросить все), как это описано в разделе «**Меню Reset (Сброс)**» на стр. 382.
- Сброс настроек принтера стирает все задания печати. Когда вы сбрасываете настройки принтера, индикатор **Ready** (Готов) не должен мигать.

Меню Network (Сеть)

Подробности о каждой настройке см. в *Руководстве по работе в сети*.

Меню AUX

Подробности о каждой настройке см. в *Руководстве по работе в сети*.

Меню LJ4

Эти параметры управляют шрифтами и наборами символов, когда принтер работает в режиме LJ4.

Пункт	Параметры (жирным шрифтом выделены параметры по умолчанию)
Font Source (Источник шрифта)	Resident (Аппаратные) , Download (Загружаемые), ROM A*
Font Number (Номер шрифта)	00 от 0 до 65535 (в зависимости от ваших настроек)
Pitch (Шар)**	0,44 ... 10,00 ... 99,99 cpi с шагом 0,01cpi
Height (Высота)**	4,00 ... 12,00 ... 999,75 с шагом 0,25 pt
SymSet (Набор символов)	IBM-US , Roman-8, Roman-9, ECM94-1, 8859-2 ISO, 8859-9 ISO, 8859-10 ISO, 8859-15 ISO, PcBit775, IBM-DN, PcMultiling, PcE.Europe, PcTk437, PcEur858, Pc1004, WiAnsi, WiE.Europe, WiTurkish, WIBALT, DeskTop, PsText, VeInternati, VeUS, MsPublishin, Math-8, PsMath, VeMath, PIFont, Legal, UK, ANSI ASCII, Swedis2, Italian, Spanish, German, Norweg1, French2, Windows, McText, Pclcelandic, Pclt774, PcTurk1, PcPortugues, PcEt850, PcTurk2, PcCanFrench, PcSI437, PcNordic, 8859-3 ISO, 8859-4 ISO, WiBaltic, WiEstonian, WiLatvian, Mazowia, CodeMJK, BpBRASCII, BpAbicomp, PcGk437, PcGk851, PcGk869, 8859-7 ISO, WiGreek, Europe3, PcCy855, PcCy866, Pclt866, PcUkr866, Pclit771, 8859-5 ISO, WiCyrillic, Bulgarian, Hebrew7, 8859-8 ISO, Hebrew8, PcHe862, Arabic8, PcAr864, 8859-6 ISO, OCR A, OCR B, Pc866Cyr, Pc866Ukr, WinCyr, ISOCyr, Pc8Grk, Pc851Grk, WinGrk, ISOGrk, Greek8, Pc862Heb, Pc864Ara, HPWARA
Форма (Form)	5 ... 60/64** ... 128 линий
Source SymSet (Источник набора символов)	0 ... 277 ... 3199
Dest SymSet (Плотность набора символов)	0 ... 277 ... 3199
CR Function (Функция CR)	CR , CR + LF
LF Function (Функция LF)	LF , CR + LF
Tray Assign (Лоток)	4, 4K , 5S

* Доступно, только когда установлен дополнительный шрифтовой модуль.

** Зависит от выбранного формата: Letter (60) или A4 (64).

Примечание:

Если вы обычно используете для печати драйвер принтера HP LaserJet 4, по возможности следует изменять параметры через этот драйвер. Параметры драйвера принтера всегда имеют приоритет выше параметров меню LJ4.

FontSource (Источник шрифта)

Устанавливает источник шрифта по умолчанию.

Font Number (Номер шрифта)

Устанавливает номер шрифта для источника шрифта по умолчанию. Доступный номер зависит от сделанных вами установок.

Pitch (Шаг)

Задаёт шаг шрифта по умолчанию, если шрифт масштабируемый и постоянной ширины. Вы можете выбрать от 0.44 до 99.99 cpi (символов на дюйм), с шагом 0,01 cpi. Этот элемент может быть недоступен в зависимости от параметров Font Source (Источник шрифта) или Font Number (Номер шрифта).

Height (Высота)

Задаёт стандартную высоту шрифта, если шрифт масштабируемый и пропорциональный. Вы можете выбирать кегль от 4.00 до 999.75 пункта с шагом 0,25 пункта. Этот элемент может быть недоступен в зависимости от параметров Font Source (Источник шрифта) или Font Number (Номер шрифта).

SymSet (Набор символов)

Выбирает набор символов по умолчанию. Если шрифт, который вы выбрали из меню Font Source (Источник шрифта) и Font Number (Номер шрифта) недоступен в меню SymSet (Набор символов), выбранные значения Font Source (Источник шрифта) и Font Number (Номер шрифта) автоматически заменяются на их стандартные значения, IBM-US.

Форма (Form)

Задаёт число строк для выбранного размера бумаги и ориентации страницы. Изменяется также межстрочный интервал (VMI - шаг перемещения по вертикали), а новое значение VMI хранится в памяти принтера. Это означает, что в дальнейшем изменения параметров Page Size (Размер страницы) или Orientation (Ориентация) вызовут соответствующие изменения значения у параметра Form (Форма), на основе хранимого в памяти межстрочного интервала (VMI).

Source SymSet (Источник набора символов), Dest Symset (Плотность набора символов)

Доступны только в определенных регионах, где принтеры продаются с установленными специальными модулями ПЗУ для печати на национальных языках.

CR Function (Функция CR), LF Function (Функция LF)

Эти функции добавлены для пользователей других операционных систем, например? UNIX.

Tray Assign (Лоток)

Изменяет присвоение команды выбора источника бумаги. Когда выбрано значение 4, команды задаются совместимыми с HP LaserJet 4. Когда выбрано значение 4K, команды задаются совместимыми с HP LaserJet 4000, 5000 и 8000. Когда выбрано значение 5Si, команды задаются совместимыми с HP LaserJet 5Si.

Меню GL2

Это меню позволяет настраивать принтер для эмуляции плоттера, что допускает использование программного обеспечения, которое требует установки плоттера. Режим LJ4GL2 подобен режиму GL/2, поддерживаемому в режиме HP LaserJet 4. Режим GLLike эмулирует некоторые из команд плоттера HP-GL и включает все команды, которые вы найдете в режиме GL/2, фирмы HP, а также две дополнительные команды.

Пункт	Параметры (жирным шрифтом выделены параметры по умолчанию)
GL Mode (Режим GL)	LJ4GL2 , GLLike
Масштаб (Scale)	Off (Выкл.) , A0, A1, A2, A3
Origin (Оригинал)	Corner (В углу) , Center (В центре)
Pen (Перо)	Pen0 , Pen1, Pen2*, Pen3*, Pen4*, Pen5*, Pen6*
End (Конец)	Butt (Торец) , Square (Прямоугольник), Triangular (Треугольник), Round (Полукруглый)
Join (Сопряжение)	Mitered (Угловое) , Miteredbeveled (С остроугольной разделкой), Triangular (С треугольной разделкой), Round (С закругленной разделкой), Beveled (С скосом), None (Без разделки)
Pen от 0 до 6	0,05 ... 0,35 ... 5,0 мм с шагом 0,05 мм

* Доступно, только когда **GLLike** выбрано в качестве режима GL.

Перед началом печати в режиме GL/2

Перед вами может встать задача изменить следующие параметры печати в вашем программном приложении. Проверьте эти параметры, чтобы удостовериться, что они соответствуют данным, которые вы намерены печатать.

Параметры печати (Print Options)	Настройки (Settings)
Paper size (Размер бумаги)	Настройка размера бумаги на принтере

Параметры печати (Print Options)	Настройки (Settings)
Драйвер (выбор плоттера)	HP-GL/2 или HP-GL
Pen configuration (Конфигурация пера)	Pen thickness (Толщина пера)
Plot origin (Начало линии)	Center or Corner (В центре или в углу)
Ориентация (Orientation)	GL1ike требует только альбомной ориентации LJ4GL2 может работать в альбомной и книжной ориентации

При необходимости сконфигурировать параметры принтера сначала включите режим эмуляции GL/2, а затем измените параметры через драйвер принтера или меню панели управления.

Примечание:

Параметры или данные, сохраненные в памяти принтера, например, загруженные шрифты, могут быть стерты, когда вы измените режим эмуляции.

GL Mode (Режим GL)

Задаёт, будет ли принтер пользоваться прямой эмуляцией плоттерного языка GL/2 или его эмуляцией HP LaserJet 4.

Масштаб (Scale)

Определяет, будет ли масштабироваться результат работы программы. Коэффициент масштабирования зависит от размера бумаги на выходе у программного приложения.

Origin (Оригинал)

Указывает, будет ли логическое начало отсчета «плоттера» находиться в углу или в центре бумаги.

Pen (Перо)

Позволяет вам выбрать перо, для которого вы затем сможете задать толщину, как элемент меню от 0 до 6. Режим LJ4GL2 поддерживает два пера (0 и 1), тогда как режим GLLike поддерживает семь перьев (от 0 до 6).

End (Конец)

Определяет, как линии будут оканчиваться.

Join (Сопряжение)

Определяет, как линии будут сопрягаться.

Pens 0 through 6 (Перья 0 – 6)

Позволяет вам устанавливать толщину используемых перьев. Перья 0 и 1 доступны в режиме LJ4GL2, перья 0 – 6 доступны в режиме GLLike.

Меню PS3

Параметры этого меню доступны, когда на принтер установлен дополнительный модуль Adobe PostScript 3. Указания по установке см. в документации к Adobe PostScript 3 Kit.

Пункт	Параметры (жирным шрифтом выделены параметры по умолчанию)
Error Sheet (Лист ошибок)	Off (Выкл.) , On (Вкл.)
Coloration (Цветность)	Color (Цвет) , Mono (Монохром), TrueCol
Image Protect (Защита изображения)	Off (Выкл.) , On (Вкл.)

Error Sheet (Лист ошибок)

Когда установлено значение (Вкл.), принтер печатает страницу ошибок.

Image Protect (Защита изображения)

Дает вам возможность применять сжатие с потерями. Сжатие с потерями относится к технологии сжатия информации с частичной потерей данных.

Меню ESCP2

В этом меню вы можете задать параметры для режима ESC/P 2.

Пункт	Параметры (жирным шрифтом выделены параметры по умолчанию)
Font (Шрифт)	Courier , Prestige, Roman, Sans Serif, Roman T, Orator S, Sans H, Script, OCR A, OCR B
Pitch (Шаг)	10 10, 12, 15 cpi, Prop.
Condensed (Сжатый)	Off (Выкл.) , On (Вкл.)
T. Margin (Верхнее поле)	0,40 ... 0,50 ... 1,5 дюйма с шагом 0,05 дюймов
Text (Текст)	1... 62/66 *... 117 линий
CGTable	PcUSA , Italic, PcMultilin, PcPortugue, PcCanFrenc, PcNordic, PcTurkish2, Pclcelandic, PcE.Europe, BpBRASCIi, BpAbicomp, Roman-8, PcEur858, ISO Latin1, 8859-15ISO, PcSi437, PcTurkish1, 8859-9 ISO, Mazowia, CodeMJK, PcGk437, PcGk851, PcGk869, 8859-7 ISO, PcCy855, PcCy866, PcUkr866, PcLit771, Bulgarian, Hebrew7, Hebrew8, PcHe862, PcAr864, PcAr864Ara, PcAr720, PcLit774, Estonia, ISO Latin2, PcLat866
Country (Страна)	США , Франция, Германия, Великобритания, Дания, Швеция, Италия, Испания1, Япония, Норвегия, Дания2, Испания2, Латинская Америка, Корея, Legal
Auto CR (Авто CR)	On (Вкл.) , Off (Выкл.)
Auto LF (Авто LF)	Off (Выкл.) , On (Вкл.)
Bit Image (Растровое изображение)	Dark (Темное) , Light (Светлое), BarCode (Штриховой код)
ZeroChar (Символ ноль)	0 , (или символ ноль с перечеркиванием)

* Зависит от выбранного формата: Letter (62) или A4 (66).

Font (Шрифт)

Выбор шрифта.

Pitch (Шаг)

Выбирает шаг (интервал по горизонтали) шрифта с постоянным шагом, выраженный в *sr* (символов на дюйм). Вы можете выбрать пропорциональный интервал.

Condensed (Сжатый)

Включает или выключает печать сжатым шрифтом.

T. Margin (Верхнее поле)

Устанавливает расстояние от верха страницы до линии шрифта на первой печатаемой строке. Это расстояние измеряется в дюймах. Чем меньше его величина, тем ближе будет первая строка к верхней кромке листа.

Text (Текст)

Устанавливает длину страницы в строках. По этому параметру строка принимается равной 1/6 дюйма. Если вы измените параметры Orientation (Ориентация), Page Size (Размер страницы) или T. Margin (Верхнее поле), длина страницы автоматически вернется к значению по умолчанию для каждого размера бумаги.

CG Table

Воспользуйтесь таблицей генератора символов (CG) для выбора таблицы графических символов или таблицы символов курсивного начертания. Графическая таблица содержит графические символы для печатания линий, углов, затенений, международных (национальных) литер, греческих букв и математических знаков. Если вы выберете *Italic*, верхняя половина таблицы символов определяется как курсивные символы.

Country (Страна)

Воспользуйтесь этим параметром для выбора одного из пятнадцати международных наборов символов. См. раздел «Международные наборы символов» на стр. 440, там находятся образцы символов.

Auto CR (Авто CR)

Задаёт, будет ли принтер выполнять операцию возврата каретки/перевода строки (CR-LF), когда позиция печати выходит за пределы правого поля. Когда этот параметр равен **Off** (Выкл.), принтер не печатает никаких символов за пределами правого поля и не переносит строку, пока не получит символ возврата каретки. Эта функция выполняется автоматически большинством программных приложений.

Auto LF (Авто LF)

Если значение этого параметра **Off** (Выкл.), принтер не будет посылать команду на автоматический перевод строки (LF) при каждом возврате каретки (CR). Если значение этого параметра **On** (Вкл.), будет отправляться команда на перевод строки при каждом возврате каретки. Установите значение **On** (Вкл.), если строки накладываются одна на другую.

Bit Image (Растровое изображение)

Принтер способен эмулировать графические плотности, заданные по командам принтера. Если вы выберете **Dark** (Тёмное), плотность растрового изображения будет высокой, а при выборе **Light** (Светлое) плотность растрового изображения будет низкой.

Если вы выберете **BarCode** (Штриховой код), принтер будет преобразовывать растровые изображения в штриховые коды, автоматически заполняя любые вертикальные промежутки между точками. В результате получаются неразрывные вертикальные линии, которые может читать устройство считывания штрихового кода. Этот режим уменьшает размер печатаемого изображения и может вызвать искажения при печатании растровой изобразительной графики.

ZeroChar (Символ ноль)

Определяет, будет ли принтер печатать ноль перечеркнутым.

Меню FX

Это меню позволяет вам задать параметры, которые влияют на работу принтера в режиме эмуляции FX.

Пункт	Параметры (жирным шрифтом выделены параметры по умолчанию)
Font (Шрифт)	Courier , Prestige, Roman, SansSerif, Script, OratorS, OCR A, OCR B
Pitch (Шаг)	10 10, 12, 15 cpi, Prop.
Condensed (Сжатый)	Off (Выкл.) , On (Вкл.)
T. Margin (Верхнее поле)	0,40 ... 0,50 ... 1,5 дюйма с шагом 0,05 дюйма
Text (Текст)	1... 62/66* ... 117линий
CGTable	PcUSA , Italic, PcMultilin, PcPortugue, PcCanFrenc, PcNordic, PcTurkish2, Pclcelandic, PcE.Europe, BpBRASCIi, BpAbicomp, Roman-8, PcEur858, ISO Latin1, 8859-15ISO
Country (Страна)	США , Франция, Германия, Великобритания, Дания, Швеция, Италия, Испания1, Япония, Норвегия, Дания2, Испания2, Латинская Америка
Auto CR (Авто CR)	On (Вкл.) , Off (Выкл.)
Auto LF (Авто LF)	Off (Выкл.) , On (Вкл.)
Bit Image (Растровое изображение)	Dark (Темное) , Light (Светлое), BarCode (Штриховой код)
ZeroChar (Символ ноль)	0 , (или символ ноль с перечеркиванием)

* Зависит от выбранного формата: Letter (62) или A4 (66).

Font (Шрифт)

Выбор шрифта.

Pitch (Шаг)

Выбирает шаг (интервал по горизонтали) шрифта с постоянным шагом, выраженный в *срi* (символов на дюйм). Вы можете выбрать пропорциональный интервал.

Condensed (Сжатый)

Включает или выключает печать сжатым шрифтом.

T. Margin (Верхнее поле)

Устанавливает расстояние от верха страницы до линии шрифта на первой печатаемой строке. Это расстояние измеряется в дюймах. Чем меньше его величина, тем ближе будет первая строка к верхней кромке листа.

Text (Текст)

Устанавливает длину страницы в строках. По этому параметру строка принимается равной 1/6 дюйма. Если вы измените параметры *Orientation* (Ориентация), *Page Size* (Размер страницы) или *T. Margin* (Верхнее поле), длина страницы автоматически вернется к значению по умолчанию для каждого размера бумаги.

CG Table

Воспользуйтесь таблицей генератора символов (*CG*) для выбора таблицы графических символов или таблицы символов курсивного начертания. Графическая таблица содержит графические символы для печатания линий, углов, затенений, международных (национальных) литер, греческих букв и математических знаков. Если вы выберете *Italic*, верхняя половина таблицы символов определяется как курсивные символы.

Country (Страна)

Воспользуйтесь этим параметром для выбора одного из пятнадцати международных наборов символов. См. раздел «Международные наборы символов» на стр. 440, где находятся образцы символов.

Auto CR (Авто CR)

Задаёт, будет ли принтер выполнять операцию возврата каретки/перевода строки (CR-LF), когда позиция печати выходит за пределы правого поля. Когда этот параметр равен `Off` (Выкл.), принтер не печатает никаких символов за пределами правого поля и не переносит строку, пока не получит символ возврата каретки. Эта функция выполняется автоматически большинством программных приложений.

Auto LF (Авто LF)

Если значение этого параметра — `Off` (Выкл.), принтер не будет посылать команду на автоматический перевод строки (LF) при каждом возврате каретки (CR). Если значение этого параметра — `On` (Вкл.), будет отправляться команда на перевод строки при каждом возврате каретки. Установите значение `On` (Вкл.), если строки накладываются одна на другую.

Bit Image (Растровое изображение)

Принтер способен эмулировать графические плотности, заданные по командам принтера. Если вы выберете `Dark` (Тёмное), плотность растрового изображения будет высокой, а при выборе `Light` (Светлое) плотность растрового изображения будет низкой.

Если вы выберете `BarCode` (Штриховой код), принтер будет преобразовывать растровые изображения в штриховые коды, автоматически заполняя любые вертикальные промежутки между точками. В результате получаются неразрывные вертикальные линии, которые может читать устройство считывания штрихового кода. Этот режим уменьшает размер печатаемого изображения и может вызвать искажения при печатании растровой графики.

ZeroChar (Символ ноль)

Определяет, будет ли принтер печатать ноль перечеркнутым или неперечеркнутым.

Меню I239X

Режим I239X эмулирует систему команд IBM® 2390/2391 Plus.

Эти параметры доступны, только когда принтер находится в режиме I239X.

Пункт	Параметры (жирным шрифтом выделены параметры по умолчанию)
Font (Шрифт)	Courier , Prestige, Gothic, Orator, Script, Presentor, Sans Serif
Pitch (Шар)	10 , 12, 15, 17, 20, 24 cpi, Prop.
Code Page (Кодовая страница)	437 , 850, 858, 860, 863, 865
T. Margin (Верхнее поле)	0,30 ... 0,40 ... 1,5 дюйма с шагом 0,05 дюймов
Text (Текст)	1 ... 63/67* ... 117 линий
Auto CR (Авто CR)	Off (Выкл.) , On (Вкл.)
Auto LF (Авто LF)	Off (Выкл.) , On (Вкл.)
Alt. Graphics (Альтернативная графика)	Off (Выкл.) , On (Вкл.)
Bit Image (Растровое изображение)	Dark (Темное) , Light (Светлое)
ZeroChar (Символ ноль)	0 , (или символ ноль с перечеркиванием)
CharacterSet (Набор символов)	1** , 2**

* Зависит от выбранного формата: Letter (63) или A4 (67).

** Зависит от выбранного формата: Letter (1) или A4 (2).

Font (Шрифт)

Выбор шрифта.

Pitch (Шаг)

Выбирает шаг (интервал по горизонтали) шрифта с постоянным шагом, выраженный в *спi* (символов на дюйм). Вы можете выбрать пропорциональный интервал.

Code Page (Кодовая страница)

Выбирает таблицы символов. Таблицы символов содержат литеры и символы, используемые в различных национальных языках. Принтер печатает текст на основе выбранной таблицы символов.

T. Margin (Верхнее поле)

Устанавливает расстояние от верха страницы до линии шрифта на первой печатаемой строке. Это расстояние измеряется в дюймах. Чем меньше его величина, тем ближе будет первая строка к верхней кромке листа.

Text (Текст)

Устанавливает длину страницы в строках. По этому параметру строка принимается равной 1/6 дюйма. Если вы измените параметры *Orientation* (Ориентация), *Page Size* (Размер страницы) или *T. Margin* (Верхнее поле), длина страницы автоматически вернется к значению по умолчанию для каждого размера бумаги.

Auto CR (Авто CR)

Задаёт, будет ли принтер выполнять операцию возврата каретки/перевода строки (CR-LF), когда позиция печати выходит за пределы правого поля. Когда этот параметр выключен, принтер не печатает никаких символов за пределами правого поля и не переносит строку, пока не получит символ возврата каретки. Эта функция выполняется автоматически большинством программных приложений.

Auto LF (Авто LF)

Если значение этого параметра — `Off` (Выкл.), принтер не будет отправлять команду на автоматический перевод строки (LF) при каждом возврате каретки (CR). Если значение этого параметра — `On` (Вкл.), будет отправляться команда на перевод строки при каждом возврате каретки. Установите значение `On` (Вкл.), если строки накладываются одна на другую.

Alt.Graphics (Альтернативная графика)

Включает или выключает параметр Alternate Graphics (Альтернативная графика).

Bit Image (Растровое изображение)

Принтер способен эмулировать графические плотности, заданные по командам принтера. Если вы выберете `Dark` (Темное), плотность растрового изображения будет высокой, а при выборе `Light` (Светлое) плотность растрового изображения будет низкой.

Если вы выберете `BarCode` (Штриховой код), принтер будет преобразовывать растровые изображения в штриховые коды, автоматически заполняя любые вертикальные промежутки между точками. В результате получаются неразрывные вертикальные линии, которые может читать устройство считывания штрихового кода. Этот режим уменьшает размер печатаемого изображения и может вызвать искажения при печатании растровой изобразительной графики.

ZeroChar (Символ ноль)

Определяет, будет ли принтер печатать ноль перечеркнутым или неперечеркнутым.

CharacterSet (Набор символов)

Выбирает таблицу символов 1 или 2.

Меню *Support* (Поддержка)

Войдите в режим поддержки при включенном принтере нажимая на кнопку  Down (Вниз), пока не появится меню *Support* (Поддержка).

HDD Format (Форматирование HDD)

Форматирование жесткого диска принтера, если он установлен.

PS3 HDD Init (Инициализация PS3 HDD)

Инициализирует область накопителя на жестком диске, в которой хранятся шрифты Post Script, если установлен модуль Post Script 3 и жесткий диск.

Шрифты EPSON BarCode (только для Windows)

Шрифты EPSON BarCode позволяют вам легко создавать и печатать большинство известных штриховых кодов.

Обычно создание штрихового кода — это трудоемкий процесс, требующий назначения различных командных кодов, например, Стартового штриха, Стопового штриха и OCR-B, в дополнение к самим штрих-кодовым символам. Однако шрифты EPSON BarCode разработаны для того, чтобы подобные коды добавлялись автоматически, позволяя вам легко печатать штриховые коды, соответствующие множеству стандартов.

Шрифты EPSON BarCode поддерживают следующие типы штрих-кодов.

Стандарт штрихового кода	EPSON BarCode	OCR-B	Контроль-ная цифра	Описание
EAN	EPSON EAN-8	Да	Да	Создает штриховые коды EAN (сокращенная версия)
	EPSON EAN-13	Да	Да	Создает штриховые коды EAN (стандартная версия)
UPC-A	EPSON UPC-A	Да	Да	Создает штриховые коды UPC-A

Стандарт штрихового кода	EPSON BarCode	OCR-B	Контрольная цифра	Описание
UPC-E	EPSON UPC-E	Да	Да	Создает штриховые коды UPC-E
Code39	EPSON Code39	Нет	Нет	Печать OCR-B и контрольной цифры можно задавать названием шрифта
	EPSON Code39 CD	Нет	Да	
	EPSON Code39 CD Num	Да	Да	
	EPSON Code39 Num	Да	Нет	
Code128	EPSON Code128	Нет	Да	Создает штриховые коды Code128
Interleaved 2 of 5 (ITF)	EPSON ITF	Нет	Нет	Печать OCR-B и контрольной цифры можно задавать названием шрифта
	EPSON ITF CD	Нет	Да	
	EPSON ITF CD Num	Да	Да	
	EPSON ITF Num	Да	Нет	
Codabar	EPSON Codabar	Нет	Нет	Печать OCR-B и контрольной цифры можно задавать названием шрифта
	EPSON Codabar CD	Нет	Да	
	EPSON Codabar CD Num	Да	Да	
	EPSON Codabar Num	Да	Нет	

Требования к системе

Для использования шрифтов EPSON BarCode ваша компьютерная система должна отвечать следующим требованиям:

Компьютер:	Серии IBM PC или IBM-совместимый с процессором i386SX или выше.
Операционная система:	Microsoft Windows XP, Me, 98, 95, 2000, NT 4.0, или Server 2003.
Жесткий диск:	От 15 до 30 КБ свободного места на диске, в зависимости от шрифта.

Примечание:

Шрифты EPSON BarCode можно применять только с драйверами принтеров EPSON.

Установка шрифтов EPSON BarCode

Для установки шрифтов EPSON BarCode сделайте следующее. Ниже описана процедура установки для Windows 98. Для других операционных систем Windows она отличается незначительно.

1. Убедитесь, что принтер выключен и запущена операционная система Windows.
2. Вставьте компакт-диск с программным обеспечением принтера в привод для компакт-дисков.

Примечание:

- Если откроется окно с предложением выбрать язык, выберите вашу страну.

- Если окно программы установки EPSON не открывается автоматически, дважды щелкните значок **My Computer (Мой компьютер)**, правой кнопкой мыши щелкните значок **CD-ROM** и в контекстном меню щелкните **OPEN (Открыть)**. Затем дважды щелкните **Epsetup.exe**.
3. Щелкните **Continue (Продолжить)**. Прочитайте лицензионное соглашение и щелкните **Agree (Согласен)**.
 4. В открывшемся диалоговом окне щелкните **Local (Локально)**.



5. Щелкните кнопку **Custom (Расширенная)**.



6. Установите флажок **EPSON BarCode Font** и щелкните **Install** (**Установить**). Следуйте инструкциям на экране.

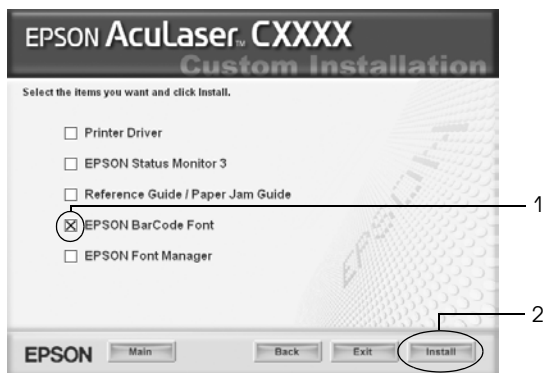

7. По завершении установки щелкните **OK**.

Шрифты **EPSON BarCode** установлены на ваш компьютер.

Печать с использованием шрифтов EPSON BarCode

Сделайте следующее для создания и печати штриховых кодов с использованием шрифтов **EPSON BarCode**. Для примеров используется программа **Microsoft WordPad**. Фактическая процедура может слегка отличаться, если вы печатаете из других программных приложений.

1. Откройте документ в вашем приложении и введите символы, которые хотите преобразовать в штриховой код.

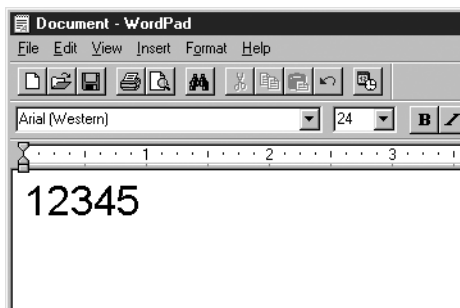

2. Выделите символы, затем выберите команду Font (Шрифт) из меню Format (Формат).

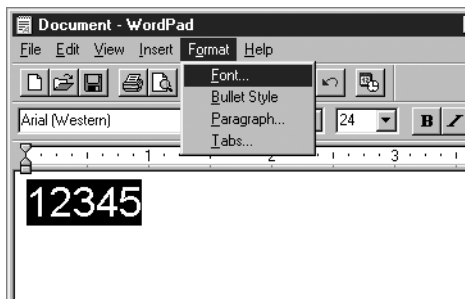

3. Выберите шрифт EPSON BarCode, который хотите использовать, затем установите размер шрифта и щелкните ОК.

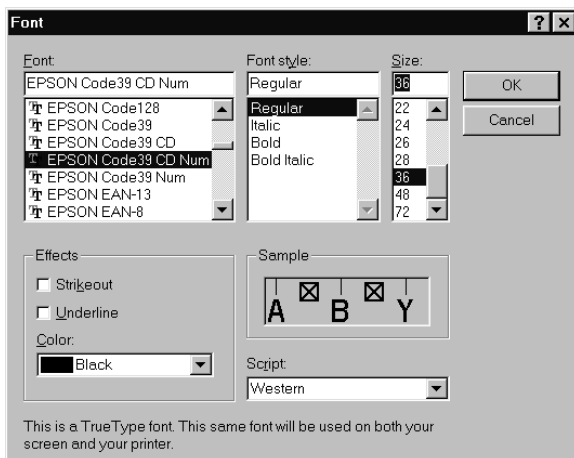

Примечание:

В Windows XP, 2000, NT 4.0 или Server 2003 во время печати штриховых кодов нельзя использовать шрифты размером более 96 пунктов.

4. Выбираемые символы появляются на экране в виде штрих-кодовых символов, как показано ниже.

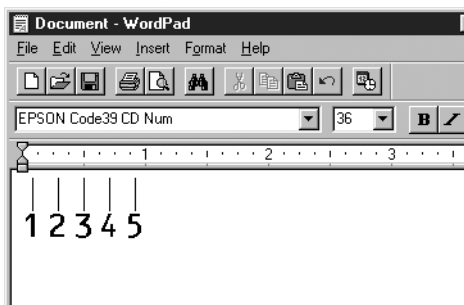

5. Выберите команду **Print (Печать)** из меню **File (Файл)**, укажите принтер **EPSON** и щелкните **Properties (Свойства)**. Установите следующий параметр драйвера принтера. EPSON AcuLaser C9100 — цветной принтер. В следующей таблице см. раздел «Драйвер цветного принтера».

	Драйвер монохромного принтера	Драйвер цветного принтера	Драйвер монохромного Win-принтера	Драйвер цветного Win-принтера
Цвет	(недоступен)	Черный	(недоступен)	Черный
Качество печати (Print Quality)	600 dpi	600 dpi	600 dpi	600 dpi
Toner Save (Экономия тонера)	Не выбрано	Не выбрано	Не выбрано	Не выбрано
Параметры масштабирования	Не выбрано	Не выбрано	Не выбрано	Не выбрано
Graphic mode (Графический режим) (в диалоговом окне Extended Settings (Расширенные параметры), доступном через вкладку Optional Settings (Дополнительные настройки))	High Quality (Printer) (Высокое качество (Принтер))	(недоступен)	(недоступен)	(недоступен)
Graphic mode (Графический режим) (в диалоговом окне Extended Settings (Расширенные параметры), доступном через вкладку Optional Settings (Дополнительные настройки))	(недоступен)	High Quality (Printer) (Высокое качество (Принтер))	(недоступен)	(недоступен)

6. Щелкните **ОК** для печати штрих-кодов.

Примечание:

При наличии ошибки в строке символов штрихового кода, например, некорректных данных, штриховой код будет напечатан так, как он показан на экране, но его не сможет распознать устройство считывания штрихового кода.

Указания по вводу и форматированию ШТРИХОВЫХ КОДОВ

Обращайте внимание на следующие моменты при вводе и форматировании символов штриховых кодов:

- Не применяйте затенений или специального форматирования символов, например, полужирный, курсив или подчеркивание.
- Печатайте штриховые коды только в черно-белом режиме.
- Для поворота символов задавайте только углы 90°, 180° и 270°.
- В прикладной программе отключите все настройки автоматического ввода разрядки символов и разбивки слов.
- Не применяйте в своем приложении функции по увеличению или уменьшению размеров символов в вертикальном или горизонтальном направлении.
- В прикладной программе отключите все настройки автоматической корректировки орфографии, грамматики, пробелов и т. п.
- Чтобы легче отличать штриховые коды от текста в вашем документе, задайте в прикладной программе отображение на экране текстовых символов таких, как знаки абзацев, меток табуляции и др.
- Так как после выбора шрифта EPSON BarCode автоматически добавляются специальные символы, например, Стартовый штрих и Стоповый штрих, то в напечатанном штриховом коде будет больше символов, чем вы ввели первоначально.

- Для достижения наилучших результатов используйте шрифты только тех размеров, которые рекомендованы в разделе «Характеристики шрифтов EPSON BarCode» на стр. 412 для шрифта EPSON BarCode, который вы используете. Штриховые коды других размеров могут не распознаваться устройствами для считывания штриховых кодов.

Примечание:

В зависимости от плотности печати либо от качества или цвета бумаги штриховые коды могут не распознаваться устройствами для считывания штриховых кодов. Напечатайте пробный образец и убедитесь в читаемости штрихового кода перед выполнением большого объема работ с использованием штрих-кодов.

Характеристики шрифтов EPSON BarCode

В этом разделе содержатся подробные сведения об условиях ввода символов по каждому шрифту EPSON BarCode.

EPSON EAN-8

- EAN-8 — восьмиразрядная версия стандарта штрихового кода EAN.
- Поскольку контрольный символ добавляется автоматически, можно вводить только 7 символов.

Тип символа	Цифры (от 0 до 9)
Число символов	7 символов
Размер шрифта	От 52 до 130 пунктов (до 96 пунктов в Windows XP/2000/NT 4.0/Server 2003). Рекомендуемые размеры: 52, 65 (стандартный), 97,5 и 130 пунктов

Следующие коды добавляются автоматически, и их не нужно вводить вручную:

- Левое/правое поле
- Левый/правый защитный штрих
- Центральный штрих
- Контрольный символ
- OCR-B

Образец печати



EPSON EAN-13

- EAN-13 — стандартный тринадцатиразрядный штриховой код EAN.
- Поскольку контрольный символ добавляется автоматически, можно вводить только 12 символов.

Тип символа	Цифры (от 0 до 9)
Число символов	12 символов
Размер шрифта	От 60 до 150 пунктов (до 96 пунктов в Windows XP/2000/NT 4.0/Server 2003). Рекомендуемые размеры: 60, 75 (стандартный), 112,5 и 150 пунктов

Следующие коды добавляются автоматически, и их не нужно вводить вручную:

- Левое/правое поле
- Левый/правый защитный штрих
- Центральный штрих
- Контрольный символ
- OCR-B

Образец печати

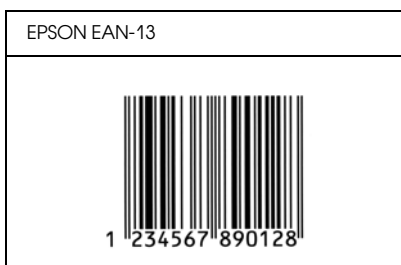

EPSON UPC-A

- UPC-A — стандартный штриховой код UPC-A согласно American Universal Product Code (Техническое руководство по символике UPC).
- Поддерживаются только регулярные коды UPC. Дополнительные коды не поддерживаются.

Тип символа	Цифры (от 0 до 9)
Число символов	11 символов
Размер шрифта	От 60 до 150 пунктов (до 96 пунктов в Windows XP/2000/NT 4.0/Server 2003). Рекомендуемые размеры: 60, 75 (стандартный), 112,5 и 150 пунктов

Следующие коды добавляются автоматически, и их не нужно вводить вручную:

- Левое/правое поле
- Левый/правый защитный штрих
- Центральный штрих
- Контрольный символ
- OCR-B

Образец печати

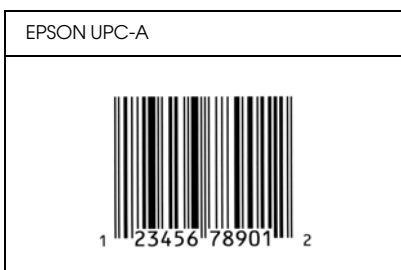

EPSON UPC-E

- UPC-E – штриховой код UPC-A (отбрасывает незначимые нули), введенный в соответствии с American Universal Product Code (Техническое руководство по символике UPC).

Тип символа	Цифры (от 0 до 9)
Число символов	6 символов
Размер шрифта	От 60 до 150 пунктов (до 96 пунктов в Windows XP/2000/NT 4.0/Server 2003). Рекомендуемые размеры: 60, 75 (стандартный), 112,5 и 150 пунктов

Следующие коды добавляются автоматически, и их не нужно вводить вручную:

- Левое/правое поле
- Левый/правый защитный штрих
- Контрольный символ
- OCR-B
- Число «0»

Образец печати



EPSON Code39

- Доступны четыре шрифта Code39, позволяющие включать и выключать автоматический ввод контрольных символов и OCR-B.
- Высота штрихового кода автоматически подстраивается до величины, составляющей не менее 15% от общей длины согласно стандарту Code39. Поэтому важно оставлять хотя бы один пробел между штриховым кодом и окружающим его текстом, чтобы избежать перекрытия.

- Пробелы в штриховых кодах типа Code39 следует вводить как символы подчеркивания «_».
- При печати двух и более штриховых кодов в одной строке разделяйте штриховые коды знаком табуляции либо воспользуйтесь другим шрифтом, а не BarCode Font, и вводите пробел. Если пробел введен при выбранном шрифте Code39, штриховый код не будет правильным.

Тип символа	Буквенно-цифровые символы (от А до Z и от 0 до 9) Символы (-, пробел \$ / + %)
Число символов	Не ограничено
Размер шрифта	<p>Когда OCR-B не используется: 26 пунктов и более (до 96 пунктов в WindowsXP/2000/NT 4.0/Server 2003). Рекомендуемые размеры: 26, 52, 78 и 104 пункта.</p> <p>Когда OCR-B используется: 36 пунктов и более (до 96 пунктов в WindowsXP/2000/NT 4.0/Server 2003). Рекомендуемые размеры: 36, 72, 108 и 144 пункта</p>

Следующие коды добавляются автоматически, и их не нужно вводить вручную:

- Левая/правая зона
- Контрольный символ
- Стартовый/стоповый символ

Образец печати

EPSON Code39	EPSON Code39 CD
	
EPSON Code39 Num	EPSON Code39 CD Num
 1 2 3 4 5 6 7	 1 2 3 4 5 6 7 8

EPSON Code128

- ❑ Шрифты Code128 поддерживают кодовые наборы А, В и С. Когда кодовый набор, состоящий из строки символов, изменяется в середине строки, автоматически вставляется код преобразования.
- ❑ Высота штрихового кода автоматически подстраивается до величины, составляющей не менее 15% от общей длины согласно стандарту Code128. Поэтому важно оставлять хотя бы один пробел между штриховым кодом и окружающим его текстом, чтобы избежать перекрытия.
- ❑ Некоторые программные приложения автоматически удаляют пробелы в конце строк или заменяют повторяющиеся пробелы шагом табуляции. Штриховые коды с пробелами могут печататься неправильно в приложениях, которые автоматически стирают пробелы в конце строк или заменяют повторяющиеся пробелы на символы табуляции.

- ❑ При печати двух и более штриховых кодов в одной строке разделяйте штриховые коды знаком табуляции либо воспользуйтесь другим шрифтом, а не BarCode Font, и вводите пробел. Если пробел введен шрифтом Code128, штриховый код будет неправильным.

Тип символа	Все символы ASCII (всего 95)
Число символов	Не ограничено
Размер шрифта	От 26 до 104 пунктов (до 96 пунктов в Windows XP/2000/NT 4.0/Server 2003). Рекомендуемые размеры: 26, 52, 78 и 104 пункта

Следующие коды добавляются автоматически, и их не нужно вводить вручную:

- ❑ Левая/правая зона
- ❑ Стартовый/стоповый символ
- ❑ Контрольный символ
- ❑ Символ смены кодового набора

Образец печати

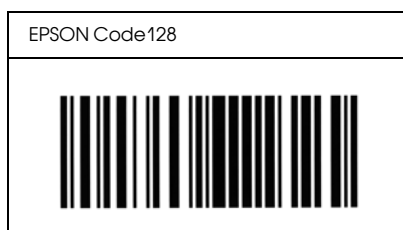

EPSON ITF

- Шрифты EPSON ITF соответствуют американскому стандарту USS Interleaved 2-of-5.
- Доступны четыре шрифта EPSON ITF, позволяющие включать и выключать автоматический ввод контрольных разрядов и OCR-B.
- Высота штрихового кода автоматически подстраивается до величины, составляющей не менее 15% от общей длины согласно стандарту Interleaved 2-of-5. Поэтому важно оставлять хотя бы один пробел между штриховым кодом и окружающим его текстом, чтобы избежать перекрытия.
- Interleaved 2 of 5 воспринимает каждые два символа за один набор. При нечетном числе символов шрифты EPSON ITF автоматически добавляют ноль в начало строки символов.

Тип символа	Цифры (от 0 до 9)
Число символов	Не ограничено
Размер шрифта	Когда OCR-B не используется: 26 пунктов и более (до 96 пунктов в WindowsXP/2000/NT 4.0/Server 2003). Рекомендуемые размеры: 26, 52, 78 и 104 пункта. Когда OCR-B используется: 36 пунктов и более (до 96 пунктов в WindowsXP/2000/NT 4.0/Server 2003). Рекомендуемые размеры: 36, 72, 108 и 144 пункта

Следующие коды добавляются автоматически, и их не нужно вводить вручную:

- Левая/правая зона
- Стартовый/стоповый символ
- Контрольный символ
- Число «0» (добавляется при необходимости в начало строки символов)

Образец печати

EPSON ITF	EPSON ITF CD
	
EPSON ITF Num	EPSON ITF CD Num
 0 1 2 3 4 5 6 7	 1 2 3 4 5 6 7 0

EPSON Codabar



- Доступны четыре шрифта Codabar, позволяющие включать и выключать автоматический ввод контрольных символов и OCR-B.
- Высота штрихового кода автоматически подстраивается до величины, составляющей не менее 15% от общей длины согласно стандарту Codabar. Поэтому важно оставлять хотя бы один пробел между штриховым кодом и окружающим его текстом, чтобы избежать перекрытия.
- Когда введен Стартовый или Стоповый символ, шрифты Codabar автоматически вставляют заключительный символ.
- Если не введены ни Стартовый, ни Стоповый символы, эти символы автоматически вставляются как буква «А».

Тип символа	Цифры (от 0 до 9) Символы (- \$: / . +)
Число символов	Не ограничено
Размер шрифта	Когда OCR-B не используется: 26 пунктов и более (до 96 пунктов в WindowsXP/2000/NT 4.0/Server 2003). Рекомендуемые размеры: 26, 52, 78 и 104 пункта. Когда OCR-B используется: 36 пунктов и более (до 96 пунктов в WindowsXP/2000/NT 4.0/Server 2003). Рекомендуемые размеры: 36, 72, 108 и 144 пункта

Следующие коды добавляются автоматически, и их не нужно вводить вручную:

- Левая/правая зона
- Стартовый/стоповый символ (если не введен)
- Контрольный символ

Образец печати

EPSON Codabar	EPSON Codabar CD
	
EPSON Codabar Num	EPSON Codabar CD Num
	

Доступные шрифты

Следующая таблица отображает шрифты, установленные на ваш принтер. Названия всех шрифтов будут отображены в списке шрифтов вашего приложения, если вы используете драйвер из комплекта принтера. Если же вы используете другой драйвер, возможно, что все эти шрифты будут для вас недоступны.

Шрифты из комплекта принтера показаны ниже в зависимости от режима эмуляции.

Режим LJ4/GL2

Название шрифта	Семейство	Эквивалент HP
Courier	Medium, Bold, Italic, Bold Italic	Courier
ITC Zapf Dingbats	-	ITC Zapf Dingbats
CG Times	Medium, Bold, Italic, Bold Italic	CG Times
CG Omega	Medium, Bold, Italic, Bold Italic	CG Omega
Coronet	-	Coronet
Clarendon Condensed	-	Clarendon Condensed
Univers	Medium, Bold, Medium Italic, Bold Italic	Univers
Univers Condensed	Medium, Bold, Medium Italic, Bold Italic	Univers Condensed
Antique Olive	Medium, Bold, Italic	Antique Olive
Garamond	Antiqua, Halbfett, Kursiv, Kursiv Halbfett	Garamond
Marigold	-	Marigold
Albertus	Medium, Extra Bold	Albertus
Ryadh	Medium, Bold	Ryadh
Malka	Medium, Bold, Italic	Miryam
Dorit	Medium, Bold	David

Название шрифта	Семейство	Эквивалент HP
Naamit	Medium, Bold	Narkis
Arial	Medium, Bold, Italic, Bold Italic	Arial
Times New	Medium, Bold, Italic, Bold Italic	Times New
Helvetica	Medium, Bold, Oblique, Bold Oblique	Helvetica
Helvetica Narrow	Medium, Bold, Oblique, Bold Oblique	Helvetica Narrow
Palatino	Roman, Bold, Italic, Bold Italic	Palatino
ITC Avant Garde	Book, Demi, Book Oblique, Demi Oblique	ITC Avant Garde Gothic
ITC Bookman	Light, Demi, Light Italic, Demi Italic	ITC Bookman
New Century Schoolbook	Roman, Bold, Italic, Bold Italic	New Century Schoolbook
Times	Roman, Bold, Italic, Bold Italic	Times
ITC Zapf Chancery Italic	-	ITC Zapf Chancery Medium Italic
Symbol	-	Symbol
SymbolPS	-	SymbolPS
Wingdings	-	Wingdings
Letter Gothic	Medium, Bold, Italic	Letter Gothic
Naskh	Medium, Bold	Naskh
Koufi	Medium, Bold	Koufi
CourierPS	Medium, Bold, Oblique, Bold Oblique	CourierPS
Line Printer	-	Line Printer
OCR A	-	-
OCR B	-	-
Code39	9,37cpi, 4,68cpi	-
EAN/UPC	Medium, Bold	-

При выборе шрифтов в вашем приложении воспользуйтесь шрифтами, названия которых приведены в столбце Эквивалент HP.

Примечание:

В зависимости от плотности печати, качества или цвета бумаги шрифты OCR A, OCR B, Code 39 и EAN/UPC могут не читаться. Перед печатью большого количества документов распечатайте образцы и убедитесь, что выбранные вами шрифты можно прочесть.

Режимы ESC/P 2 и FX

Название шрифта	Семейство
Courier	Medium, Bold
EPSON Prestige	-
EPSON Roman	-
EPSON Sans serif	-
Arial	Medium, Bold
Letter Gothic	Medium, Bold
Times New Roman	Medium, Bold
EPSON Script	-
OCR A	-
OCR B	-

Примечание:

В зависимости от плотности печати, качества или цвета бумаги шрифты OCR A и OCR B могут не читаться. Перед печатью большого количества документов распечатайте образцы и убедитесь, что выбранные вами шрифты можно прочесть.

Режим I239X

Название шрифта	Семейство
Courier	Medium, Bold
EPSON Prestige	-
EPSON Gothic	-
EPSON Orator	-
EPSON Script	-
EPSON Presentor	-
EPSON Sans serif	-
OCR B	-

Примечание:

В зависимости от плотности печати, качества или цвета бумаги шрифты OCR A и OCR B могут не читаться. Перед печатью большого количества документов распечатайте образец и убедитесь в том, что выбранные вами шрифты можно прочесть.

Режим PS 3

См. также *Руководство пользователя Adobe PostScript 3.*

Режим P5C

Масштабируемый шрифт

Название шрифта	Классификация шрифта	Название шрифта	Классификация шрифта
Courier	*1	Arial Bold	*1
Courier Bold	*1	Arial Italic	*1
Courier Italic	*1	Arial Bold Italic	*1
Courier Bold Italic	*1	Times New Roman	*1
Letter Gothic	*1	Times New Roman	*1
Letter Gothic Bold	*1	Times New Roman Italic	*1
Letter Gothic Italic	*1	Times New Roman Bold Italic	*1
CourierPS	*1	Helvetica	*1
CourierPS Bold	*1	Helvetica Bold	*1
CourierPS Oblique	*1	Helvetica Oblique	*1
CourierPS Bold Oblique	*1	Helvetica Bold Oblique	*1
CG Times	*1	Helvetica Narrow	*1
CG Times Bold	*1	Helvetica Narrow Bold	*1
CG Times Italic	*1	Helvetica Narrow Oblique	*1
CG Times Bold Italic	*1	Helvetica Narrow Bold Oblique	*1
CG Omega	*1	Palatino Roman	*1
CG Omega Bold	*1	Palatino Bold	*1
CG Omega Italic	*1	Palatino Italic	*1
CG Omega Bold Italic	*1	Palatino Bold Italic	*1
Coronet	*1	ITC Avant Garde Gothic Book	*1
Clarendon Condensed	*1	ITC Avant Garde Gothic Demi	*1
Univers Medium	*1	ITC Avant Garde Gothic Book Oblique	*1
Univers Bold	*1	ITC Avant Garde Demi Oblique	*1

Название шрифта	Классификация шрифта
Univers Medium Italic	*1
Univers Bold Italic	*1
Univers Medium Condensed	*1
Univers Bold Condensed	*1
Univers Medium Condensed Italic	*1
Univers Bold Condensed Italic	*1
Antique Olive	*1
Antique Olive Bold	*1
Antique Olive Italic	*1
Garamond Antiqua	*1
Garamond Halbfett	*1
Garamond Kursiv	*1
Garamond Kursiv Halbfett	*1
Marigold	*1
Albertus Medium	*1
Albertus Extra Bold	*1
Arial	*1



Название шрифта	Классификация шрифта
ITC Bookman Light	*1
ITC Bookman Demi	*1
ITC Bookman Light Italic	*1
ITC Bookman Demi Italic	*1
New Century Schoolbook Roman	*1
New Century Schoolbook Bold	*1
New Century Schoolbook Italic	*1
New Century Schoolbook Bold Italic	*1
Times Roman	*1
Times Bold	*1
Times Italic	*1
Times Bold Italic	*1
ITC Zapf Chancery Medium Italic	*1
Symbol	*2
Wingdings	*3
ITC Zapf Dingbats	*4
SymbolPS	*2

Растровые шрифты

Название шрифта	Набор символов
Line Printer	*5

Распечатка образцов шрифтов

Вы можете распечатать образцы шрифтов, доступных в каждом режиме, используя меню Information (Информация). Для распечатки образцов шрифтов выполните следующие действия.

1. Убедитесь, что бумага загружена в принтер.
2. Проверьте, что на ЖК-дисплее горит надпись Ready (Готов) или Standby (Ожидание), затем нажмите на кнопку  Enter.
3. Нажимая на кнопку  Down (Вниз) выберите образец шрифтов соответствующего режима.
4. Нажмите на кнопку  Enter, чтобы распечатать лист с образцом выбранного шрифта.

Добавление шрифтов

Вы можете установить на свой компьютер большое количество разнообразных шрифтов. Большинство наборов шрифтов имеют для этой цели свою программу установки.

Инструкции по установке шрифтов см. в технической документации к вашему компьютеру.

Выбор шрифтов

По возможности выбирайте необходимые вам шрифты в используемом приложении. Инструкции см. в документации к вашему программному обеспечению.

Если вы отправляете на печать неформатированный текст напрямую из DOS или пользуетесь простым программным продуктом, не имеющим возможности выбора шрифта, вы можете задавать шрифты через меню панели управления принтера, когда работаете в режимах эмуляций LJ4, ESC/P 2, FX или I239X.

Загрузка шрифтов

Шрифты, хранимые на жестком диске вашего компьютера, могут быть загружены или перенесены на принтер для последующей печати. Загружаемые шрифты, называемые также программными, остаются в памяти принтера до его выключения или перезагрузки. Если вы планируете загрузить большое количество шрифтов, убедитесь в том, что принтер обладает достаточным объемом памяти.

Большинство наборов шрифтов позволяют легко управлять шрифтами благодаря наличию собственной программы установки. Программа установки позволяет вам загружать шрифты автоматически всякий раз, когда вы включаете компьютер, либо добавлять по мере необходимости тот или иной конкретный шрифт.

Диспетчер шрифтов EPSON Font Manager (только для Windows)

EPSON Font Manager (Диспетчер шрифтов EPSON) позволяет вам работать, используя 131 программный шрифт.

Требования к системе

Для использования EPSON Font Manager (Диспетчер шрифтов EPSON) ваш компьютер должен отвечать следующим требованиям:

Компьютер:	IBM PC или IBM-совместимый с процессором 486 или более мощным.
Операционная система:	Microsoft Windows XP, Me, 98, 95, 2000, NT4.0, или Server 2003 Internet Explorer версии 4.0 или выше.
Жесткий диск:	Не менее 9 МБ свободного места.

Установка Диспетчера шрифтов EPSON

Для установки Диспетчера шрифтов EPSON выполните следующие действия.

1. Убедитесь, что принтер выключен и запущена операционная система Windows.
2. Вставьте компакт-диск с программным обеспечением принтера в привод для компакт-дисков.

Примечание:

- Если откроется окно с предложением выбрать язык, выберите вашу страну.

- Если окно программы установки EPSON не открывается автоматически, дважды щелкните значок **My Computer (Мой компьютер)**, правой кнопкой мыши щелкните значок **CD-ROM** и в раскрывшемся меню щелкните **OPEN (Открыть)**. Затем дважды щелкните **Epsetup.exe**.
3. Щелкните **Продолжить (Continue)**. Прочитайте лицензионное соглашение и щелкните **Agree (Согласен)**.
 4. В открывшемся диалоговом окне щелкните **Local (Локально)**.



5. Нажмите на кнопку **Custom (Расширенная)**.



6. Установите флажок **EPSON Font Manager (Диспетчер шрифтов EPSON)** и нажмите на кнопку **Install (Установить)**. Выполняйте инструкции на экране.

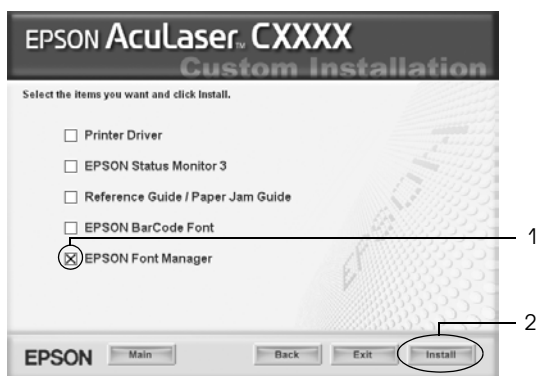

7. По завершении установки щелкните **OK**.

Теперь EPSON Font Manager (Диспетчер шрифтов EPSON) установлен на вашем компьютере.

Введение

Ваш принтер может работать с различными наборами символов. Многие из них отличаются только некоторыми специфическими признаками, характерными для различных национальных языков.

Примечание:

Поскольку большинство программ автоматически используют необходимые наборы символов, вам, возможно, никогда не придется изменять настройки принтера. Однако если вы пишете собственную программу, управляющую работой принтера или используете устаревшее программное обеспечение, которое не может управлять шрифтами, см. следующий раздел для получения более подробной информации.

Когда вы выбираете необходимый шрифт, необходимо подобрать символы, используемые этим шрифтом. Доступные для использования символы будут изменяться в зависимости от режима эмуляции и выбранного шрифта.

Режим эмуляции LJ4

В режиме эмуляции LJ4 доступны следующие наборы символов.

Доступные гарнитуры	Название набора символов:	
19 гарнитур Courier CG Times Universe Letter Gothic Line Printer	IBM-US (10U)	Roman-8 (8U)
	ECM94-1 (0N)	8859-2 ISO (2N)
	8859-9 ISO (5N)	8859-10ISO (6N)
	IBM-DN (11U)	PcMultilingual (12U)
	PcE.Europe (17U)	PcTk437 (9T)
	WiAnsi (19U)	WiE.Europe (9E)
	WiTurkish (5T)	Legal (1U)
	UK (1E)	Swedis2 (0S)
	Italian (0I)	Spanish (2S)
	German (1G)	Norweg1 (0D)
	French2 (1F)	Roman-9 (4U)
	8859-15ISO (9N)	PcEur858 (13U)
19 гарнитур Courier CG Times Universe Letter Gothic	PcBlt775 (26U)	Pc 1004 (9J)
	WiBALT (19L)	DeskTop (7J)
	PsText (10J)	Windows (9U)
	McText (12J)	MsPublishi (6J)
	PIFont (15U)	VeMath (6M)
	VeInternational (13J)	VeUS (14J)
19 гарнитур Courier CG Times Universe Letter Gothic Dorit Malka Naamit Naskh Koufi Ryadh	PsMath (5M)	Math-8 (8M)

Доступные гарнитуры	Название набора символов:	
19 гарнитур Courier CG Times Universe Letter Gothic Dorit Malka Naamit Naskh Koufi Ryadh Line Printer	ANSI ASCII (0U)	
Courier CG Times Universe Letter Gothic	Pc866Cyr (3R)	Pc866Ukr (14R)
	WinCyr (9R)	ISOCyr (10N)
	Pc8Grk (12G)	Pc851Grk (10G)
	WinGrk (9G)	ISOGrk (12N)
	Greek8 (8G)	

Остальные 19 наборов следующие:

CG Omega
 Coronet
 Clarendon Condensed
 Univers Condensed
 Antique Olive
 Garamond
 Marigold
 Albertus
 Arial
 Times New
 Helvetica
 Helvetica Narrow
 Palatino
 ITC Avant Garde Gothic
 ITC Bookman
 New Century Schoolbook
 Times
 ITC Zapf Chancery Medium Italic
 CourierPS

Международные наборы символов ISO

Доступны следующие международные наборы символов ISO.

Наборы символов:	ANSI ASCII (0U)	Norweg 1 (0D)
	French (0F)	HP German (0G)
	Italian (0I)	JIS ASCII (0K)
	Swedis 2 (0S)	Norweg 2 (1D)
	UK (1E)	French 2 (1F)
	HP Spanish (1S)	German (1G)
	Chinese (2K)	Spanish (2S)
	IRV (2U)	Swedish (3S)
	Portuguese (4S)	IBM Portuguese (5S)
	IBM Spanish (6S)	

Режим ESC/P 2 или FX

Таблица символов	Доступные гарнитуры			
	OCR B	Courier	EPSON Roman EPSON Sans serif EPSON Prestige EPSON Script	Letter Gothic Arial Times New
PcUSA	доступен	доступен	доступен	доступен
PcMultilingual	недоступен	доступен	доступен	доступен
PcPortuguese	недоступен	доступен	доступен	доступен
PcCanFrench	недоступен	доступен	доступен	доступен
PcNordic	недоступен	доступен	доступен	доступен
PcE.Europe	недоступен	доступен	недоступен	доступен
PcTurk2	недоступен	доступен	недоступен	доступен
PcIcelandic	недоступен	доступен	недоступен	доступен
BpBRASCI	недоступен	доступен	недоступен	доступен
BpAbicomp	недоступен	доступен	недоступен	доступен
Roman-8	недоступен	доступен	доступен	доступен
PcEur858	доступен	доступен	доступен	доступен
ISO Latin1	недоступен	доступен	недоступен	доступен
8859-15ISO	недоступен	доступен	доступен	доступен
PcSI437*	недоступен	доступен	недоступен	недоступен
PcTurk1*	недоступен	доступен	недоступен	недоступен
8859-9 ISO*	недоступен	доступен	недоступен	недоступен
Mazowia*	недоступен	доступен	недоступен	недоступен
CodeMJK*	недоступен	доступен	недоступен	недоступен
PcGk437*	недоступен	доступен	недоступен	недоступен
PcGk851*	недоступен	доступен	недоступен	недоступен
PcGk869*	недоступен	доступен	недоступен	недоступен

Таблица символов	Доступные гарнитуры			
	OCR B	Courier	EPSON Roman EPSON Sans serif EPSON Prestige EPSON Script	Letter Gothic Arial Times New
8859-7 ISO*	недоступен	доступен	недоступен	недоступен
PcCy855*	недоступен	доступен	недоступен	недоступен
PcCy866*	недоступен	доступен	недоступен	недоступен
Bulgarian*	недоступен	доступен	недоступен	недоступен
PcUkr866*	недоступен	доступен	недоступен	недоступен
Hebrew7*	недоступен	доступен	недоступен	недоступен
Hebrew8*	недоступен	доступен	недоступен	недоступен
PcHe862*	недоступен	доступен	недоступен	недоступен
PcAr864*	недоступен	доступен	недоступен	недоступен
PcLit771*	недоступен	доступен	недоступен	недоступен
PcLit774*	недоступен	доступен	недоступен	недоступен
Estonia*	недоступен	доступен	недоступен	недоступен
ISO Latin 2*	недоступен	доступен	недоступен	недоступен
PcLaf866*	недоступен	доступен	недоступен	недоступен
PcAr864Ara*	недоступен	доступен	недоступен	недоступен
PcAr720*	недоступен	доступен	недоступен	недоступен

* Доступен только в режиме ESC/P2.

Гарнитура Times New совместима с RomanT.

Гарнитура Letter Gothic совместима с OratorS.

Гарнитура Arial совместима с SansH.

Международные наборы символов

Вы можете выбрать любой из следующих международных наборов символов с помощью команды ESC R:

Наборы символов: USA, France, Germany, UK, Japan, Denmark1, Denmark2, Sweden, Italy, Spain1, Spain2, Norway, Latin America, Korea*, Legal*

* Доступен только в режиме эмуляции ESC/P 2

Символы, устанавливаемые командой ESC (^)

Чтобы использовать символы, представленные ниже в таблице, воспользуйтесь командой ESC (^).

CODE	0	1	7
0		▶	
1	☺	◀	
2	☹	↕	
3	♥	!!	
4	♦	¶	
5	♣		
6	♠	—	
7	·	↕	
8	■	↑	
9	○	↓	
A	◻	→	
B	♂	←	
C	♀	└	
D	♪	↔	
E	♫	▲	
F	♩	▼	△

Режим эмуляции I239X

В режиме эмуляции I239X доступны следующие наборы символов PcUSA, PcMultilingual, PcEur858, PcPortuguese, PcCanFrench, PcNordic. См. раздел «Режим ESC/P 2 или FX» на стр. 438.

Для использования доступны шрифты EPSON Sans Serif, Courier, EPSON Prestige, EPSON Gothic, EPSON Presentor, EPSON Orator и EPSON Script.

Режим EPSON GL/ 2

Наборы символов, доступные для использования в режиме EPSON GL/ 2 те же, что и в режиме эмуляции LaserJet4. См. раздел «Режим эмуляции LJ4» на стр. 435.

В режиме P5C

Название набора символов	Код набора символов PCL	Классификация шрифта				
		*1	*2	*3	*4	*5
ISO 60: Danish/Norwegian	0D	○	-	-	-	-
ISO 15: Italian	0I	○	-	-	-	-
ISO 8859/1 Latin 1	0N	○	-	-	-	○
ISO 11: Swedis	0S	○	-	-	-	-
ISO 6: ASCII	0U	○	-	-	-	-
ISO 4: United Kingdom	1E	○	-	-	-	-
ISO 69: French	1F	○	-	-	-	-
ISO 29: German	1G	○	-	-	-	-
Legal	1U	○	-	-	-	○
ISO 8859/2 Latin 2	2N	○	-	-	-	○
ISO 17: Spanish	2S	○	-	-	-	-
Roman-9	4U	○	-	-	-	-
Ps Math	5M	○	-	-	-	-
ISO 8859/9 Latin 5	5N	○	-	-	-	○
Windows 3.1 Latin 5	5T	○	-	-	-	-
Microsoft Publishing	6J	○	-	-	-	-
Ventura Math	6M	○	-	-	-	-
DeskTop	7J	○	-	-	-	-
Math-8	8M	○	-	-	-	-
Roman-8	8U	○	-	-	-	○
Windows 3.1 Latin 2	9E	○	-	-	-	-
Pc1004	9J	○	-	-	-	-
ISO 8859/15 Latin 9	9N	○	-	-	-	○
PC-8 Турецкий	9T	○	-	-	-	-

Название набора символов	Код набора символов PCL	Классификация шрифта				
		*1	*2	*3	*4	*5
Windows 3.0 Latin 1	9U	○	-	-	-	-
PSText	10J	○	-	-	-	-
PC-8, Кодовая страница 437	10U	○	-	-	-	○
PC-8, D/N, Danish/Norwegian	11U	○	-	-	-	○
MC Text	12J	○	-	-	-	-
PC-850, Multilingual	12U	○	-	-	-	○
Ventura International	13J	○	-	-	-	-
PcEur858	13U	○	-	-	-	-
Ventura US	14J	○	-	-	-	-
Pi Font	15U	○	-	-	-	-
PC852, Latin 2	17U	○	-	-	-	-
Windows Baltic	19L	○	-	-	-	-
Windows 3.1 Латинский/Арабский	19U	○	-	-	-	-
PC-755	26U	○	-	-	-	-
Symbol	19M	-	○	-	-	-
Wingdings	579L	-	-	○	-	-
ZapfDingbats	14L	-	-	-	○	-
ISO 8859/10 Latin 6	6N	-	-	-	-	○

Обращение в службу поддержки

Если ваше устройство EPSON работает неправильно и вы не можете решить проблему самостоятельно при помощи советов по устранению неполадок в документации, обратитесь в службу поддержки покупателей.

В службе поддержки вам смогут быстрее оказать помощь, если вы предоставите следующую информацию:

- Серийный номер устройства.
(Обычно серийный номер находится на этикетке на тыльной стороне устройства).
- Модель устройства.
- Версию программного обеспечения устройства.
(В ПО устройства щелкните **About (О программе)**, затем **Version Info (Версия)** или аналогичную.)
- Марку и модель вашего компьютера.
- Название и версию операционной системы вашего компьютера.
- Названия и версии приложений, с которыми вы обычно используете устройство.

Если вы можете установить связь с Internet и располагаете программой просмотра Web, вы сможете получить доступ к нашему Web-сайту по адресу <http://support.epson.ru>. Здесь вы найдете информацию о драйверах, оперативные руководства пользователя, а также сможете получить ответы на интересующие вас вопросы.

Также дополнительную информацию по продукту вы сможете найти на нашем сайте <http://www.epson.ru>

Служба поддержки пользователей EPSON

Вы можете написать письмо на Web-сайте технической поддержки <http://support.epson.ru/contacts.shtml>

Вы можете позвонить по телефону 8 (095) 737-3788 и вам помогут решить любую возникшую проблему специалисты Службы оперативной поддержки пользователей EPSON. Кроме того, вы можете воспользоваться бесплатным телефонным номером для поддержки пользователей EPSON в России 8 (800) 200-37-88. Список городов, в которых доступен сервис бесплатной телефонной поддержки, смотрите на нашем сайте <http://support.epson.ru>

Сервисные центры

Вы можете получить техническую помощь в авторизованных сервисных центрах EPSON, которые указаны в вашем гарантийном талоне и на нашем сайте в разделе *Контактная информация*.

Также обратите внимание, что продукту могут потребоваться профилактические работы в авторизованном сервисном центре, которые вы не сможете выполнить самостоятельно.

Словарь терминов

ASCII

Сокращение от American Standard Code for Information Interchange — американский стандартный код обмена информацией. Стандартизованный способ назначения кодов символам и управляющим кодам. Широко используется фирмами — производителями компьютеров, принтеров и ПО.

Растровый шрифт (bitmap font)

Представление шрифта в виде матрицы точек. Растровые шрифты отображаются на мониторе и используются при печати на матричном принтере. См. раздел *Контурный шрифт (outline font)*.

Буфер (buffer)

См. раздел *Память (memory)*.

Набор символов (character set)

Набор букв, цифр и символов, используемых в конкретном языке.

Синхронизация цветов (ColorSync)

ПО для Macintosh, позволяющее получить цветной отпечаток по технологии «что видишь на экране, то получишь при печати» (What You See Is What You Get, WYSIWYG). Эта программа печатает цвета такими, какими вы их видите на экране.

Количество символов на дюйм (characters per inch, cpi)

Единица размера текстовых символов фиксированной ширины.

Возврат каретки (carriage return, CR)

Управляющий код, возвращающий позицию печати на начало следующей строки после печати предыдущей.

По умолчанию (default)

Значение параметра, которое он принимает при включении, перезагрузке или инициализации принтера.

Загрузка (download)

Процесс передачи информации с компьютера на принтер.

Загружаемый шрифт (downloaded font)

Шрифт, загружаемый в память принтера из внешнего источника, например, с компьютера. Также называется программным шрифтом.

Количество точек на дюйм (dots per inch, dpi)

Количество точек на дюйм — единица измерения разрешения принтера. Чем больше это значение, тем выше разрешение.

Драйвер (driver)

См. раздел *Драйвер принтера (printer driver)*.

Барабан (drum)

Деталь принтера, где изображение формируется и переносится на бумагу.

Эмуляция (emulation)

См. раздел *Эмуляция принтера (printer emulation)*.

Перевод страницы (Form Feed, FF)

Управляющий код, предписывающий принтеру перейти к следующей странице.

Шрифт фиксированной ширины (fixed-width font)

Шрифт, все символы которого печатаются в горизонтальной строке с одинаковым шагом, независящим от ширины букв. Таким образом, заглавной букве *M* выделяется столько же места, сколько строчной *l*.

Шрифт (font)

Набор символов и знаков одного типографского дизайна и стиля.

Семейство шрифтов (font family)

Совокупность всех размеров и стилей шрифта.

Полутон (halftone)

Изображение в тонах серого, состоящее из мелких точек. Точки, расположенные близко друг от друга, образуют черные, а точки, расположенные далеко друг от друга, — серые и белые участки изображения. Типичный пример полутоновых изображений — фотографии в газетах.

Инициализация (initialization)

Назначение параметрам принтера значений по умолчанию (фиксированного набора условий).

Интерфейс (interface)

Соединение между принтером и компьютером. Параллельный интерфейс принтера передает данные по одному символу или одному коду за раз, а последовательный интерфейс — по одному биту за раз.

Альбомная ориентация (landscape)

Печать вдоль страницы. Такая ориентация позволяет печатать страницу, большую в ширину, нежели в длину (что полезно при печати таблиц).

Перевод строки (Line Feed, LF)

Управляющий код, предписывающий принтеру перейти на новую строку.

Память (memory)

Часть электронной системы принтера, используемая для хранения информации. Некоторая информация является постоянной и используется для управления работой принтера. Информация, отправляемая с компьютера на принтер, например, загружаемые шрифты, временно размещается в памяти принтера. См. также ОЗУ (RAM) и ПЗУ (ROM).

Ориентация (orientation)

Направление печати символов на странице. Ориентация бывает портретной, когда длина страницы больше ширины, и альбомной, когда ширина страницы больше длины.

Контурный шрифт (outline font)

Шрифт, очертание которого описывается математически, благодаря чему его можно печатать и рисовать ровно, без разрывов и зазубрин при любом размере.

Язык управления печатью (Printer Control Language, PCL)

Командный язык, встроенный в серию принтеров Hewlett-Packard® LaserJet®.

Блок фотокондуктора

Компонент принтера, в состав которого входит фоточувствительный печатающий барабан.

Шаг (pitch)

Количество символов на дюйм для шрифтов фиксированной ширины.

Размер шрифта в пунктах (point size)

Высота определенного шрифта (расстояние от вершины самого высокого символа, до нижней точки самого низкого). Пункт — это типографская единица измерения, равная 1/72 дюйма (0,353 мм).

Портретная ориентация (portrait)

Печать поперек страницы (в противоположность альбомной ориентации, когда печать идет вдоль страницы). Это стандартная ориентация при печати писем или документов.

Количество страниц в минуту (pages per minute, ppm)

Количество страниц, которые можно напечатать за одну минуту.

Драйвер принтера (printer driver)

Программа, передающая управляющие инструкции на периферийные устройства компьютера. Например, драйвер принтера принимает печатаемые данные от программы обработки текста и отправляет инструкции по их печати на принтер.

Эмуляция принтера (printer emulation)

Набор команд, определяющий способ интерпритации и обработки данных, переданных с компьютера. Эмуляции принтеров имитируют существующие принтеры, например, принтер HP LaserJet 4.

Пропорциональный шрифт (proportional font)

Шрифт, печатаемый с переменным шагом в горизонтальной строке. Величина шага зависит от ширины символа. Таким образом, заглавная буква *M* занимает намного больше места по ширине, чем строчная *l*.

ОЗУ (RAM)

Оперативное запоминающее устройство (Random Access Memory, RAM) или просто оперативная память. Часть памяти принтера, используемая в качестве буфера, а также для хранения пользовательских символов. Все данные, записанные в оперативную память, стираются при отключении принтера.

Сброс (reset)

Обновление памяти принтера и удаление текущих заданий печати.

Резидентный шрифт (resident font)

Шрифт, который постоянно хранится в памяти принтера.

Разрешение (resolution)

Мера точности и четкости изображений, воспроизводимых принтером или монитором. Разрешение принтера измеряется в точках на дюйм. Разрешение монитора измеряется в пикселах.

RI Tech

Технология улучшения разрешения (Resolution Improvement Technology). Функция сглаживания зубчатых краев линий и фигур при печати.

ПЗУ (ROM)

Постоянное запоминающее устройство (Read Only Memory, ROM). Часть памяти, предназначенная только для чтения, и куда нельзя записывать пользовательские данные. Содержимое ПЗУ сохраняется, даже если выключить принтер.

Шрифт без засечек (sans serif font)

Шрифт, у символов которого отсутствуют засечки на концах основных штрихов.

Масштабируемый шрифт (scalable font)

См. раздел *Контурный шрифт (outline font)*.

Засечка (serif)

Небольшие декоративные черточки на концах основных штрихов символов.

sRGB

Стандартное пространство из красного, зеленого и синего цветов, не зависящее от устройства.

Страница проверки состояния (status sheet)

Отчет, содержащий параметры и другие сведения о принтере.

Набор символов (symbol set)

Набор символов и специальных знаков. Каждый символ приписан к определенному коду в таблице символов.

Тонер (toner)

Цветной порошок, содержащийся в тонер-картридже, который используется для печати изображений на бумаге.

TrueType

Формат контурного шрифта, разработанный совместно фирмами Apple[®] Computer и Microsoft Corporation. Шрифты семейства TrueType являются контурными, и их размер можно легко изменять при отображении на мониторе и печати на принтере.

Предметный указатель

A-Z

- Confidential Job (Конфиденциальное задание) (Macintosh), 163
- Confidential Job (Конфиденциальное задание) (Windows), 95
- EPSON Status Monitor 3
 - как получить доступ (Macintosh), 166
 - как получить доступ (Windows), 101
 - как установить (Windows), 97
 - контроль (Windows), 118
 - окно Status Alert (Сообщение о состоянии) (Macintosh), 171
 - окно Status Alert (Сообщение о состоянии) (Windows), 110
 - описание (Macintosh), 165
 - описание (Windows), 96
 - параметры контроля (Macintosh), 169
 - параметры контроля (Windows), 107
 - прекращение контроля (Windows), 117
 - состояние принтера (Macintosh), 167
 - состояние принтера (Windows), 103
 - управление заданиями (Macintosh), 172
 - управление заданиями (Windows), 110
 - управление заданиями/как использовать (Windows), 113
 - управление заданиями/настройка уведомления (Windows), 116
 - управление заданиями/повторная печать (Windows), 115
 - управление заданиями/подключения (Windows), 111
- Re-Print Job (Повторная печать) (Macintosh), 156
- Re-Print Job (Повторная печать) (Windows), 90
- Reserve Job (Резервное задание) (Macintosh), 154
 - конфиденциальное задание, 163
 - повторная печать, 156
 - проверка задания, 159
 - сохраненное задание, 161
- Reserve Job (Резервное задание) (Windows), 88
 - конфиденциальное задание, 95
 - повторная печать, 90
 - проверка задания, 92
 - сохраненное задание, 93
- Stored Job (Сохраненное задание) (Macintosh), 161
- Stored Job (Сохраненное задание) (Windows), 93
- USB, 350
- USB (Macintosh), 174
- USB (Windows), 118, 125

Verify Job (Проверка задания) (Macintosh), 159
Verify Job (Проверка задания) (Windows), 92

A

Автоматическая настройка качества печати (Macintosh), 130
Автоматическая настройка качества печати (Windows), 56
Автоматическое изменение размера страницы (Windows), 63

Б

Блок двусторонней печати
 порядок установки, 212
 характеристики, 354

Бумага

 Бумага для цветной лазерной печати), 44
 бумага нестандартного размера, 52
 Бумага с покрытием для цветной лазерной печати, 47
 доступная бумага, 343
 конверты, 48
 неподходящая бумага, 344
 область печати, 345
 пленка, 45
 плотная и суперплотная бумага, 51
 этикетки, 50
Бумага для цветной лазерной печати)
 настройки принтера, 44
Бумага нестандартного размера
 настройки принтера, 52
Бумага с покрытием для цветной лазерной печати
 настройки принтера, 47

В

Выключатель питания, 19
Вентиляционное отверстие, 20
Водяной знак
 как использовать (Windows), 68
 как создать (Windows), 70
Водяной знак (Macintosh)
 как использовать, 144
 как создать, 145

А

- Данные резервного задания, 362
- Двусторонняя печать (Macintosh), 150
- Двусторонняя печать (Windows), 83
- Диспетчер шрифтов EPSON Font Manager
 - как установить, 431
 - описание, 431
 - системные требования, 431
- Дополнительный драйвер
 - использование, 183
- Дополнительный кассетный лоток
 - доступная бумага, 33
 - загрузка бумаги, 41
 - порядок снятия, 211
 - порядок установки, 206
 - характеристики, 352
- Дополнительные устройства
 - характеристики (блок двусторонней печати), 354
 - характеристики (дополнительный кассетный лоток для бумаги), 352
 - характеристики (жесткий диск), 356
 - характеристики (модуль памяти), 355
- Доступная бумага, 343
- Драйвер принтера
 - как получить доступ (Macintosh), 128
 - как получить доступ (Windows), 54
 - как удалить (Macintosh), 178
 - как удалить (Windows), 122
 - описание (Macintosh), 128
 - описание (Windows), 54
- Драйвер устройства USB
 - как удалить (Windows), 125

Ж

- Жесткий диск
 - порядок снятия, 226
 - порядок установки, 222
 - характеристики, 356

З

- Загрузка бумаги
 - дополнительный кассетный лоток, 41
 - МЦ-лоток, 36

- стандартный нижний кассетный лоток, 40
- Замятие бумаги
 - замятие В (крышка В), 273
 - замятие В, С1 (крышка В и стандартный нижний кассетный лоток), 284
 - замятие В, D (крышка В и дополнительный модуль двусторонней печати), 290
 - замятие Е (крышка Е), 281
 - замятие Е, С2/Е, С3/Е, С4 (крышка Е и дополнительные кассетные лотки), 286
 - замятие в модуле В, 271
 - замятие в модуле В, С1, 271
 - замятие в модуле В, D, 272
 - замятие в модуле Е, 271
 - замятие в модуле Е, С2/Е, С3/Е, С4, 271
 - меры предосторожности при удалении замятой бумаги, 272
 - порядок извлечения, 271

И

- Изменение размера страницы (Macintosh), 139
- Изменение размера страницы (Windows), 65
- Интерфейсы
 - ethernet, 351
 - USB, 350
 - параллельный, 350
- Интерфейс Ethernet, 20, 351
- Интерфейс USB, 20
- Источники бумаги
 - выбор источника бумаги (автоматически), 34
 - выбор источника бумаги (вручную), 33
 - дополнительный кассетный лоток, 33
 - МЦ-лоток, 31
 - стандартный нижний кассетный лоток, 32

К

- Комплект эмуляции P5C
 - порядок установки, 233
- Конверты
 - настройки принтера, 48
- Контейнер для отработанного тонера
 - характеристики, 359
- Контроль (Macintosh), 169
- Контроль (Windows), 107, 118
- Крышка А, 19
- Крышка В, 19

Л

- Лоток для выдачи бумаги отпечатанной стороной вверх
 - порядок снятия, 222
 - порядок установки, 217
- Лоток для выдачи бумаги отпечатанной стороной вниз, 19

М

- Макет страницы (Macintosh), 140
- Макет страницы (Windows), 66
- Международные наборы символов, 440
- Международные наборы символов ISO, 437
- Меню AUX, 386
- Меню Confidential Job (Конфиденциальное задание), 363, 380
- Меню Emulation (Эмуляция), 371
- Меню ESCP2, 393
- Меню FX, 396
- Меню GL2, 390
- Меню I239X, 399
- Меню Information (Информация), 365
- Меню LJ4, 387
- Меню Network (Сеть), 386
- Меню Parallel (Параллельный), 383
- Меню Printing (Печать), 372
- Меню PS3, 392
- Меню Quick Print Job (Быстрая печать задания), 362, 380
- Меню Regist Menu (Регистрация цветов), 380
- Меню Reset (Сброс), 382
- Меню Setup (Настройка), 375
- Меню Status (Состояние), 369
- Меню Support (Поддержка), 402
- Меню Tray (Лоток), 369
- Меню USB, 385
- Меню панели управления
 - AUX, 386
 - ESCP2, 393
 - FX, 396
 - GL2, 390
 - I239X, 399
 - LJ4, 387
 - PS3, 392
 - USB, 385
 - быстрая печать задания, 362, 380
 - данные резервного задания, 362

- доступ, 361
- информация, 365
- конфиденциальное задание, 363, 380
- лоток, 369
- настройка, 375
- настройки панели управления, 360
- параллельный, 383
- печать, 372
- поддержка, 402
- регистрация цветов, 380
- сброс, 382
- сеть, 386
- состояние, 369
- эмуляция, 371
- Модуль двусторонней печати
 - порядок снятия, 216
- Модуль памяти
 - порядок снятия, 232
 - порядок установки, 227
 - характеристики, 355
- Модуль ПЗУ
 - порядок снятия, 238
 - порядок установки, 234
- Модуль ПЗУ Adobe PostScript 3
 - порядок установки, 233
- МЦ-лоток, 19
 - доступная бумага, 31
 - загрузка бумаги, 36

Н

- Наборы символов
 - введение, 434
 - международные наборы символов, 440
 - международные наборы символов ISO, 437
 - режимы ESC/P 2 и FX, 438
 - режим EPSON GL/ 2, 441
 - режим P5C, 442
 - режим эмуляции I239X, 441
 - режим эмуляции LJ4, 435
 - символы, устанавливаемые командой ESC (^, 440
- Настройка параметров дополнительного оборудования вручную (Windows), 87
- Настройка собственных параметров печати (Macintosh), 136
- Настройка собственных параметров печати (Windows), 60
- Настройки качества печати (Macintosh), 130

Настройки качества печати (Windows), 56
Неподходящая бумага, 344

О

Обслуживание
 принтер, 260
 принтер (ролик загрузки бумаги), 260
 расходные материалы, 239, 241, 246, 255
Ограничитель, 19
Отмена печати (Macintosh), 177
Отмена печати (Windows), 121

П

Панель управления
 обзор, 22
Параллельный, 350
Параллельный интерфейс, 20
Параметры драйвера принтера
 Reserve Job (Резервное задание) (Macintosh), 154
 Reserve Job (Резервное задание) (Windows), 88
 Reserve Job (Резервное задание)/Confidential Job (Конфиденциальное задание)
 (Macintosh), 163
 Reserve Job (Резервное задание)/Confidential Job (Конфиденциальное задание)
 (Windows), 95
 Reserve Job (Резервное задание)/Re-print (Повторная печать) (Macintosh), 156
 Reserve Job (Резервное задание)/Re-print (Повторная печать) (Windows), 90
 Reserve Job (Резервное задание)/Stored Job (Сохраненное задание) (Macintosh),
 161
 Reserve Job (Резервное задание)/Stored Job (Сохраненное задание) (Windows), 93
 Reserve Job (Резервное задание)/Verify Job (Проверка задания) (Macintosh), 159
 Reserve Job (Резервное задание)/Verify Job (Проверка задания) (Windows), 92
 автоматическое изменение размера отпечатка (Windows), 63
 данные перекрытия для различных настроек принтера (Windows), 79
 двусторонняя печать (Macintosh), 150
 двусторонняя печать (Windows), 83
 запись данных формы перекрытия на жесткий диск (Windows), 80
 изменение размера отпечатка (Macintosh), 139
 изменение размера отпечатка (Windows), 65
 использование водяных знаков (Windows), 68
 качество печати (Macintosh), 130
 качество печати (Windows), 56
 макет страницы (Macintosh), 140
 макет страницы (Windows), 66

- настройка собственных параметров (Macintosh), 136
- настройка собственных параметров (Windows), 60
- параметры дополнительного оборудования (Windows), 87
- параметры печати (Macintosh), 132
- параметры печати (Windows), 58
- перекрытие (Windows), 73
- печать водяных знаков (Macintosh), 144
- печать с использованием перекрытия (Windows), 78
- печать с формой перекрытия с жесткого диска (Windows), 81
- подключение по USB (Macintosh), 174
- расширенные параметры (Macintosh), 152
- расширенные параметры (Windows), 85
- соединение USB (Windows), 118
- создание нового водяного знака (Macintosh), 145
- создание нового водяного знака (Windows), 70
- создание перекрытия (Windows), 73
- сохранение (Macintosh), 138
- сохранение (Windows), 62
- удаление данных формы перекрытия с жесткого диска (Windows), 82
- форма перекрытия с жесткого диска (Windows), 80
- Параметры панели управления
 - когда использовать, 360
- Перекрытие (Windows), 73
 - как напечатать, 78
 - как создать, 73
 - различные настройки принтера, 79
- Перемещение принтера, 264
- Пленка
 - настройки принтера, 45
- Пленка для цветной лазерной печати
 - настройки принтера, 45
- Плотная и суперплотная бумага
 - настройки принтера, 51
- Поддержка пользователя, 444
- Правая крышка, 20
- Предопределенные параметры печати (Macintosh), 132
- Предопределенные параметры печати (Windows), 58
- Прекращение контроля (Windows), 117
- Приемный лоток, 43
- Принтер
 - дополнительное оборудование, 23
 - механические, 348
 - общие сведения, 345
 - окружающая среда, 347
 - очистка, 260

- очистка (ролик загрузки бумаги), 260
- расходные материалы, 25
- стандарты и допуски, 349
- транспортировка, 264
- транспортировка (на большие расстояния), 261
- транспортировка (на небольшие расстояния), 262
- электрические, 349
- элементы (вид сзади), 20
- элементы (вид спереди), 19
- элементы (внутренние), 21

P

Расходные материалы

- заказ через Интернет, 105
- замена коллектора для отработанного тонера, 255
- замена тонера, 241
- замена фотокондуктора, 246
- сообщения о необходимости замены, 239
- характеристики (контейнер для отработанного тонера), 359
- характеристики (тонер), 357
- характеристики (фотокондуктор), 358

Расширенные параметры (Macintosh), 152

Расширенные параметры (Windows), 85

Режимы ESC/P 2 и FX, 438

Режим EPSON GL/ 2, 441

Режим I239X, 426

Режим LJ4/GL2, 423

Режим P5C, 427, 442

Режим PS 3, 426

Режим эмуляции I239X, 441

Режим эмуляции LJ4, 435

Розетка для шнура питания, 20

Руководства

- Руководство по работе в сети, 3
- Руководство по установке, 3
- Руководство по устранению замятия бумаги, 3
- Справочное руководство, 3

C

- Сведения о безопасности, 14
- Связь с EPSON, 444
- Символы, устанавливаемые командой ESC (, 440
- Совместное использование принтера

- дополнительный драйвер (Windows), 183
- доступ к принтеру (Macintosh), 203
- настройка принтера (Macintosh), 201
- настройка принтера (Windows), 181
- описание (Macintosh), 201
- описание (Windows), 180
- параметры клиента (Windows), 191
- параметры клиента (Windows 4.0), 197
- параметры клиента (Windows Me, 9x), 191
- параметры клиента (Windows XP или 2000), 193
- установка драйвера принтера (Windows), 199
- Совмещение цветов
 - способ проверки, 266
- Сообщение о состоянии (Macintosh), 171
- Сообщение о состоянии (Windows), 110
- Сообщения об ошибках и состоянии принтера, 318
- Состояние принтера (Macintosh), 167
- Состояние принтера (Windows), 103
- Сохранение пользовательских настроек (Macintosh), 138
- Сохранение пользовательских настроек (Windows), 62
- Стандартный нижний кассетный лоток, 19
 - доступная бумага, 32
 - загрузка бумаги, 40
- Страница проверки состояния
 - порядок печати, 291

T

- Техническая поддержка, 444
- Тонер
 - характеристики, 357
- Транспортировка принтера (на большие расстояния), 261
- Транспортировка принтера (на небольшие расстояния), 262

У

- Удаление (Macintosh), 178
- Удаление (Windows), 122, 125
- Управление заданиями (Macintosh), 172
- Управление заданиями (Windows), 110
 - как использовать, 113
 - настройка уведомления, 116
 - повторная печать, 115
 - подключения, 111
- Установка дополнительного оборудования

- жесткий диск, 222
- извлечение модуля памяти, 232
- извлечение модуля ПЗУ, 238
- кассетный лоток для бумаги, 205
- комплект эмуляции P5C, 233
- модуль памяти, 227
- модуль ПЗУ, 234
- модуль ПЗУ Adobe PostScript 3, 233
- снятие жесткого диска, 226
- снятие кассетного лотка, 211
- снятие модуля двусторонней печати, 216
- установка блока двусторонней печати, 212
- установка жесткого диска, 222
- установка кассетного лотка, 206
- установка комплекта эмуляции P5C, 233
- установка модуля Adobe PostScript 3 Kit, 233
- установка модуля памяти, 227
- установка модуля ПЗУ, 234
- Устранение неполадок, 271, 318
 - дополнительное оборудование, 308
 - неполадки в работе, 293
 - неполадки при совместном использовании, 295
 - проблемы при цветной печати, 298
 - проблемы с интерфейсом USB, 310
 - проблемы с качеством печати, 300
 - проблемы с отпечатками, 296
 - проблемы с памятью, 306
 - проблемы с подачей бумаги, 307

Ф

- Форма перекрытия с жесткого диска (Windows), 80
 - как записать, 80
 - как напечатать, 81
 - как удалить, 82
- Фотокондуктор
 - характеристики, 358
- Функции
 - Высококачественная печать, 337
 - Высокоскоростное тандемное ядро печати, 337
 - Двусторонняя печать, 338
 - Предопределенные параметры цветов драйвера принтера, 340
 - Режим Adobe PostScript 3, 341
 - Режим экономии тонера, 340
 - Технология быстрого нагрева EPSON Quick Fuser, 338

Технология повышения разрешения и технология Enhanced MicroGray, 341
Функция записи форм на диске (HDD Form Overlay), 339
Функция резервного задания, 339
Широкий выбор шрифтов, 340

Ш

Шрифты

EPSON BarCode (как установить), 405
EPSON BarCode (описание), 403
EPSON BarCode (процесс печати), 407
EPSON BarCode (требования к системе), 405
EPSON BarCode (характеристики), 412
EPSON Font Manager (как установить), 431
выбор шрифтов, 430
Диспетчер шрифтов EPSON Font Manager (описание), 431
Диспетчер шрифтов EPSON Font Manager (требования к системе), 431
добавление шрифтов, 429
доступные шрифты, 423
загрузка шрифтов, 430
распечатка образца, 429
Режим I239X, 426
Режим LJ4/GL2, 423
Режим P5C, 427
Режим PS 3, 426

Шрифты EPSON BarCode

как установить, 405
описание, 403
процесс печати, 407
системные требования, 405
характеристики, 412

Э

Этикетки

настройки принтера, 50