



В-300 / В-500DN

Руководство

пользователя

NPD3356-00

Содержание

Авторские права и торговые марки

Версии операционных систем

Важные инструкции по безопасности

Важные инструкции по безопасности	10
При установке данного устройства	10
Выбор места для установки устройства	11
При работе с устройством	12
При работе с чернильными картриджами	12
Предупреждения, предостережения и примечания	13

Глава 1 Использование ПО

Описание драйвера принтера и утилиты Status Monitor	15
Доступ к ПО принтера в Windows	15
Печать web-страниц по размеру бумаги	17
Доступ к EPSON Web-To-Page	18
Удаление ПО принтера	18
Удаление драйвера принтера	18
Удаление Руководства пользователя	20

Глава 2 Работа с бумагой

Использование специальной бумаги	21
Возможность загрузки специальных носителей Epson	22
Хранение фотобумаги Epson	23
Загрузка бумаги	23
Загрузка бумаги в передний кассетный лоток	23
Загрузка бумаги в задний податчик	26
Загрузка конвертов	28
Подготовка приемного лотка	30
Подготовка приемного лотка для бумаги Epson Professional Flyer Paper	30
Выбор правильного типа носителя	32

Глава 3 Основы печати

Введение.....	33
Печать фотографий.....	33
Печать web-страниц.....	33
Печать документов.....	34
Печать на конвертах.....	34
Печать фотографий.....	34
Подготовка данных для печати.....	34
Загрузка бумаги.....	35
Настройки драйвера в Windows.....	35
Печать web-страниц.....	36
Загрузка бумаги.....	36
Использование EPSON Web-To-Page.....	36
Печать документов.....	38
Загрузка бумаги.....	38
Настройки драйвера в Windows.....	38
Печать на конвертах.....	40
Загрузка конвертов.....	40
Настройки драйвера в Windows.....	40
Отмена печати.....	42
Кнопки на панели управления.....	42
В Windows.....	42

Глава 4 Различные способы печати

Введение.....	43
Двусторонняя печать (только в Windows).....	43
Печать по размеру страницы.....	44
Печать нескольких страниц на листе.....	44
Печать плакатов (только в Windows).....	45
Печать водяных знаков (только в Windows).....	46
Двусторонняя печать.....	46
Стандартная двусторонняя печать.....	48
Двусторонняя печать буклетов.....	56
Печать по размеру страницы.....	61
Настройки драйвера в Windows.....	62
Печать нескольких страниц на листе.....	64
Настройки драйвера в Windows.....	64
Печать плакатов.....	67
Настройки принтера.....	67
Как сделать плакат из нескольких отпечатков.....	71
Печать водяных знаков.....	73

Печать водяных знаков	73
Создание собственного водяного знака	76

Глава 5 Работа с панелью управления

Введение.....	79
Для пользователей B-500DN.....	79
Для пользователей B-300.....	79
Для пользователей B-500DN.....	80
Кнопки и индикаторы.....	80
Значки на ЖК-дисплее	82
Как получить доступ к меню панели управления.....	83
Список меню панели управления.....	84
Сообщения об ошибках и состоянии принтера	88
Печать страницы проверки состояния	91
Для пользователей B-300.....	91
Кнопки и индикаторы.....	92
Индикаторы состояния и ошибок.....	94
Печать страницы проверки состояния	97

Глава 6 Установка дополнительного оборудования

Модуль двусторонней печати (только для B-300).....	98
Установка модуля двусторонней печати	98
Снятие модуля двусторонней печати.....	99

Глава 7 Замена расходных материалов

Чернильные картриджи.....	101
Проверка уровня чернил	101
Меры предосторожности	104
Замена чернильных картриджей	105
Картридж для отработанных чернил.....	109
Проверка состояния картриджа для отработанных чернил	109
Меры предосторожности	111
Замена картриджа для отработанных чернил	112

Глава 8 Обслуживание

Проверка дюз печатающей головки.....	114
Использование утилиты Nozzle Check (Проверка дюз) в Windows.....	114

Работа с панелью управления (B-500DN).....	114
Использование кнопок принтера (B-300).....	115
Прочистка печатающей головки	116
Утилита Head Cleaning (Прочистка печатающей головки) для Windows	117
Работа с панелью управления (B-500DN).....	117
Использование кнопок принтера (B-300).....	118
Калибровка печатающей головки	119
Утилита Print Head Alignment (Калибровка печатающей головки) для Windows	120
Работа с панелью управления (B-500DN).....	120
Очистка устройства	121
Очистка внутренних частей принтера	121
Работа с панелью управления (B-500DN).....	122
Использование кнопок принтера (B-300).....	122
Транспортировка принтера	122

Глава 9 Использование принтера в сети

Настройки принтера на сетевое использование (только для модели B-500DN).....	124
Настройка общего доступа к принтеру в Windows	125
Задание сервера печати	125
Настройка компьютера-клиента	127

Глава 10 Устранение неполадок

Диагностирование проблемы.....	130
Индикаторы ошибок	130
EPSON Status Monitor (только в Windows)	131
Проверка работоспособности принтера (для модели B-500DN).....	131
Проверка работоспособности принтера (для модели B-300).....	132
Проверка состояния устройства.....	133
В Windows.....	133
Замятие бумаги.....	137
Проблемы с качеством печати.....	142
Горизонтальные полосы	143
Несовпадение или полосы по вертикали.....	143
Цвета неправильные или отсутствуют.....	144
Расплывчатый или смазанный отпечаток	144
Проблемы отпечатков, не связанные с качеством печати.....	145
Неправильные или искаженные символы	145
Неправильные поля.....	145
Отпечатки получаются с небольшим наклоном	146
Изображение перевернуто.....	146

Печатаются пустые страницы	146
Отпечаток смазанный или потертый	146
Печать идет слишком медленно	147
Бумага подается неправильно	147
Бумага не подается	147
Бумага подается по несколько листов сразу	148
Бумага загружена неправильно	148
Бумага выталкивается не полностью или сминается	148
Устройство не печатает	149
Индикаторы погашены	149
Индикаторы загорелись и сразу погасли	149
Горит индикатор питания	149
Увеличение скорости печати	151
Другие проблемы	153
Печатающая головка не движется	153
Принтер расходует цветные чернила, даже если печатает только черными	153
Прикоснувшись к принтеру, вы почувствовали легкий электрический удар (короткое замыкание)	153

Приложение А **Служба поддержки**

Обращение в службу поддержки пользователей продукции EPSON	154
Обращение в службу поддержки	154
Служба поддержки пользователей EPSON	154
Сервисные центры	155

Приложение В **Информация о продукте**

Элементы устройства	156
B-500DN	156
B-300	159
Бумага, расходные материалы и дополнительные принадлежности	161
Бумага	161
Чернильные картриджи	161
Картридж для отработанных чернил	162
Модуль двусторонней печати (только для B-300)	162
Требования к системе	163
Для работы с принтером	163
Технические характеристики	164
Бумага	164
Чернильные картриджи	167
Механические характеристики	168

Электрические характеристики	169
Условия работы	170
Соответствие стандартам и допускам	170
Интерфейс	171
Дополнительное оборудование	171

Предметный указатель

Авторские права и торговые марки

Никакую часть данного документа нельзя воспроизводить, хранить в поисковых системах или передавать в любой форме и любыми способами (электронными, механическими, путем копирования, записи или иными) без предварительного письменного разрешения Seiko Epson Corporation. Информация, содержащаяся в документе, предназначена исключительно для использования с данным устройством Epson. Epson не несет ответственности за применение сведений, содержащихся в этом документе, к другим устройствам.

Seiko Epson Corporation и ее филиалы не несут ответственности перед покупателями данного продукта или третьими сторонами за понесенные ими повреждения, потери, сборы или затраты, вызванные несчастными случаями, неправильным использованием продукта, недозволенной модификацией, ремонтом или изменением продукта и невозможностью (исключая США) строгого соблюдения инструкций по работе и обслуживанию, разработанных Seiko Epson Corporation.

Seiko Epson Corporation не несет ответственности за любые повреждения или проблемы, возникшие из-за использования любых функций или расходных материалов, не являющихся оригинальными продуктами Epson (Epson Original Products) или продуктами, одобренными Epson (Epson Approved Products).

Seiko Epson Corporation не несет ответственности за любые повреждения, возникшие из-за электромагнитных наводок, вызванных использованием любых интерфейсных кабелей, не являющихся продуктами, одобренными Seiko Epson Corporation (Epson Approved Products).

EPSON® - зарегистрированный товарный знак, а Exceed Your Vision - товарный знак Seiko Epson Corporation.

Microsoft®, Windows® и Windows Vista® — зарегистрированные товарные знаки Microsoft Corporation.

DPOF™ — зарегистрированный товарный знак CANON INC., Eastman Kodak Company, Fuji Photo Film Co., Ltd. и Matsushita Electric Industrial Co., Ltd.

Примечание: прочие названия продуктов упоминаются в документе только для идентификации и могут являться товарными знаками соответствующих владельцев. Epson отрицает владение любыми правами на эти товарные знаки.

Авторские права © 2008, Seiko Epson Corporation. Все права защищены.

Информация об изготовителе:

Seiko EPSON Corporation (Япония)

Юридический адрес: 4-1, Ниси-Синзюку, 2-Чоме, Синзюку-ку, Токио, Япония

Информация о продавце:

Компания "Эпсон Европа Б.В." (Нидерланды)

Юридический адрес: Нидерланды, Амстердам 1096EJ, Энтрада 701

Юридический адрес Московского представительства: Россия, г. Москва, 129110, ул. Щепкина, д. 42, стр. 2а

Срок службы изделия: 5 лет.

Версии операционных систем

В этом руководстве пользователя приняты следующие сокращения.

Windows означает **Windows Vista, XP, XP x64 и 2000**.

- ❑ Windows Vista означает Windows Vista Home Basic Edition, Windows Vista Home Premium Edition, Windows Vista Business Edition, Windows Vista Enterprise Edition и Windows Vista Ultimate Edition.
- ❑ Windows XP означает Windows XP Home Edition, Windows XP Professional x64 Edition и Windows XP Professional.
- ❑ Windows 2000 означает Windows 2000 Professional.

Важные инструкции по безопасности

Важные инструкции по безопасности

Перед использованием устройства прочитайте все инструкции в этом разделе. Помимо этого, следуйте всем предупреждениям и инструкциям, которые нанесены на корпус устройства.

При установке данного устройства

Во время установки устройства соблюдайте следующие условия.

- Не блокируйте и не закрывайте отверстия на корпусе устройства.
- Используйте источник питания только указанного на наклейке принтера типа.
- Используйте только шнур питания, поставляемый с устройством. Применение другого шнура может привести к возгоранию или поражению электрическим током.
- Шнур питания, прилагаемый к устройству, предназначен для использования только с этим устройством. Применение этого шнура для подключения другой аппаратуры может привести к возгоранию или поражению электрическим током.
- Убедитесь, что шнур питания отвечает соответствующим местным стандартам безопасности.
- Не подключайте устройства к розеткам, от которых питаются регулярно включающиеся и выключающиеся фотокопировальные аппараты или системы кондиционирования.
- Не подключайте устройство к розеткам, оснащенным настенными выключателями или автоматическими таймерами.
- Устанавливайте компьютер и устройство вдали от потенциальных источников помех, таких как громкоговорители или базовые модули беспроводных телефонов.
- Не используйте поврежденный или перетертый шнур питания.
- Если вы используете удлинитель с принтером, убедитесь, что общая нагрузка от всех устройств, подключенных к удлинителю, не превышает максимально допустимой. Также убедитесь, что не превышает максимально допустимую суммарная нагрузка от всех устройств, подключенных к электрической розетке.
- Не пытайтесь самостоятельно ремонтировать устройство.

- Отключите принтер от электросети и предоставьте для ремонта квалифицированным специалистам в следующих случаях:
шнур питания или вилка повреждены; в принтер попала жидкость; принтер уронили, или его корпус поврежден; принтер работает неправильно, или заметно снизилась скорость печати.
- Если вы намерены использовать устройство в Германии, подключайте его через 10- или 16-амперный автоматический выключатель для защиты от короткого замыкания или избыточного тока.
- При подключении данного устройства к компьютеру или другому устройству с помощью кабеля убедитесь в правильности ориентации разъемов. Каждый разъем можно подключить лишь одним способом. Если вставить разъем неправильно, можно повредить оба устройства, соединенные кабелем.
- Если вилка повреждена, замените весь кабель или обратитесь к квалифицированному электрику. Если в вилке находятся предохранители, заменяйте их только предохранителями соответствующего размера и номинала.
- Поднимая принтер, не держитесь за модуль двусторонней печати, чтобы он не отсоединился от принтера. При настройке принтера убедитесь, что модуль двусторонней печати закреплен должным образом.



Выбор места для установки устройства

При выборе места для установки устройства учитывайте следующее.

- Размещайте устройство на плоской устойчивой поверхности, площадь которой больше площади основания устройства. При установке устройства около стены оставляйте между ним и стеной промежуток не менее 10 см. Если устройство установлено под наклоном, оно будет работать неправильно.
- При хранении и транспортировке принтера не наклоняйте его, не ставьте набок и не переворачивайте. Иначе чернила могут вылиться из картриджа.
- Оставляйте перед устройством достаточно свободного пространства, куда будет поступать бумага.
- Не устанавливайте устройство в местах, подверженных резким изменениям температуры и влажности. Держите устройство вдали от прямых солнечных лучей, источников яркого света и тепла.
- Избегайте запыленных мест, а также мест, подверженных вибрации и ударам.
- Вокруг устройства должно быть достаточно места для обеспечения хорошей вентиляции.
- Размещайте устройство рядом с электрической розеткой, чтобы шнур питания можно было легко отключить при необходимости.

При работе с устройством

Во время работы с устройством выполняйте следующие условия.

- Не прикасайтесь к деталям внутри принтера, если это не оговорено в инструкции.
- Не вставляйте предметы в отверстия на корпусе устройства.
- Не проливайте на устройство жидкости.
- Не прикасайтесь к плоском белому шлейфу внутри устройства.
- Не просовывайте руки внутрь устройства во время печати.
- Не используйте вблизи устройства аэрозольные баллоны с легковоспламеняющимся газом. Это может привести к пожару.
- Не передвигайте печатающую головку самостоятельно, этим вы можете повредить устройство.
- Всегда выключайте принтер кнопкой . Если нажать на эту кнопку, индикатор питания  мигнет. Не отключайте принтер от источника питания и не выключайте источник питания, пока индикатор питания  не погаснет.
- Перед транспортировкой принтера удостоверьтесь, что печатающая головка находится в обычном положении (дальнее справа).
- Следите, чтобы ваши пальцы не прищемила крышка принтера.

При работе с чернильными картриджами

Используя чернильные картриджи, соблюдайте следующие меры предосторожности:

- Держите чернильные картриджи в местах, недоступных детям, и не пейте чернила.
- При попадании чернил на кожу тщательно смойте их водой с мылом. При попадании чернил в глаза немедленно промойте их водой.

- ❑ Хорошенько встряхните картридж перед тем, как его устанавливать.

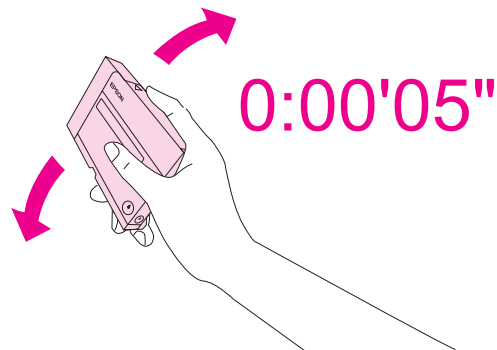

Предостережение

Не встряхивайте картриджи, которые уже использовались ранее, слишком сильно.

- ❑ Не используйте чернильный картридж, если срок годности, указанный на картонной упаковке, истек.
- ❑ Старайтесь использовать чернильный картридж не более 6 месяцев с момента установки.
- ❑ Не вынимайте чернильные картриджи. Это может повредить печатающую головку.
- ❑ Храните чернильные картриджи в прохладном темном месте.
- ❑ Если чернильный картридж принесен из холодного помещения, оставьте его в теплой комнате минимум на три часа перед использованием.
- ❑ Не прикасайтесь к зеленой микросхеме сбоку картриджа. Это может привести к ошибкам печати. На микросхему чернильного картриджа записана различная информация о картридже (например, объем оставшихся чернил), благодаря чему вы можете свободно доставать и заново устанавливать картридж. Учтите, что некоторое количество чернил расходуется при каждой установке картриджа, поскольку устройство автоматически проводит инициализацию картриджа. Если вы достаете картридж из устройства для последующего использования, обязательно примите меры для защиты области подачи чернил от пыли и грязи; храните картридж в тех же условиях, что и устройство. Клапан на отверстии для подачи чернил предназначен для удержания чернил, которые могут просочиться из картриджа, но необходимо соблюдать осторожность, чтобы не испачкать предметы, которых касается картридж. Не прикасайтесь к области подачи чернил.

Предупреждения, предостережения и примечания

Предупреждения, предостережения и примечания в этом Руководстве пользователя описаны ниже.



Предупреждения

необходимо соблюдать во избежание телесных травм.



Предостережения

необходимо соблюдать, чтобы не повредить оборудование.

Примечания

содержат важную информацию и полезные советы по работе с вашим устройством.

Глава 1

Использование ПО

Описание драйвера принтера и утилиты *Status Monitor*

Драйвер принтера позволяет настраивать различные параметры для достижения наилучшего качества печати. Утилиты, включая утилиту *Status Monitor*, помогают тестировать принтер и поддерживать оптимальные условия работы.

Доступ к ПО принтера в Windows

Драйвер принтера можно открыть из большинства приложений Windows через стартовое меню или с панели задач.

Если вы открываете драйвер принтера из приложения, сделанные настройки применяются только к этому приложению.

Если вы открываете драйвер принтера через стартовое меню или с панели задач, сделанные настройки применяются ко всем приложениям Windows.

Доступ к драйверу принтера описан в следующем разделе.

Примечание.

Иллюстрации для драйвера принтера в данном Руководстве пользователя сделаны в Windows XP.

Из приложений Windows

1. Щелкните **Print (Печать)** или **Print Setup (Параметры печати)** в меню File (Файл).
2. В открывшемся диалоговом окне щелкните **Printer (Принтер)**, **Setup (Настройка)**, **Options (Параметры)**, **Preferences (Настройки)** или **Properties (Свойства)**. (В зависимости от используемого приложения может потребоваться щелкнуть одну из этих клавиш или их комбинацию.)

Через стартовое меню

1. Windows Vista:

Щелкните стартовую кнопку, выберите **Control Panel (Панель управления)**, затем выберите **Printer (Принтер)** в категории **Hardware and Sound (Оборудование и звук)**. (В классическом режиме Панели управления щелкните **Printers (Принтеры)**.)

Windows XP:

Щелкните кнопку **Start (Пуск)**, выберите **Control Panel (Панель управления)**, затем щелкните **Printers and Faxes (Принтеры и факсы)**. (Если панель управления открыта в режиме категорий, выберите **Printers and Other Hardware (Принтеры и другое оборудование)** и щелкните **Printers and Faxes (Принтеры и факсы)**.)

Windows 2000:

Щелкните **Start (Пуск)**, выберите **Settings (Настройка)** и щелкните **Printers (Принтеры)**.

2. Windows Vista:

Выберите принтер и щелкните **Select printing preferences (Настройка печати)**.

В Windows XP и 2000:

выберите нужный принтер, затем щелкните **Printing Preferences (Настройка печати)** в меню File (Файл).

С помощью значка принтера на панели задач

Щелкните значок принтера на панели задач правой кнопкой мыши и выберите **Printer Settings (Настройки принтера)**.

Для добавления значка принтера на панель задач, откройте драйвер принтера из меню Start (Пуск) как описано выше. Перейдите на вкладку **Maintenance (Сервис)**, щелкните кнопку **Speed & Progress (Скорость и ход печати)** и затем кнопку **Monitoring Preferences (Контролируемые параметры)**. В диалоговом окне Monitoring Preferences (Контролируемые параметры) установите флажок **Shortcut Icon (Значок на панели задач)**.

Получение информации из интерактивного Справочного руководства

Интерактивное Справочное руководство можно открыть из используемого приложения или через меню Start (Пуск) в Windows.

➔ См. раздел “Доступ к ПО принтера в Windows” на стр. 15

В окне драйвера принтера сделайте следующее.

- Щелкните нужный элемент правой кнопкой мыши и выберите **Help (Справка)**.
- Щелкните кнопку  в правом верхнем углу окна, затем щелкните нужный элемент (только в Windows XP и 2000).

Печать web-страниц по размеру бумаги

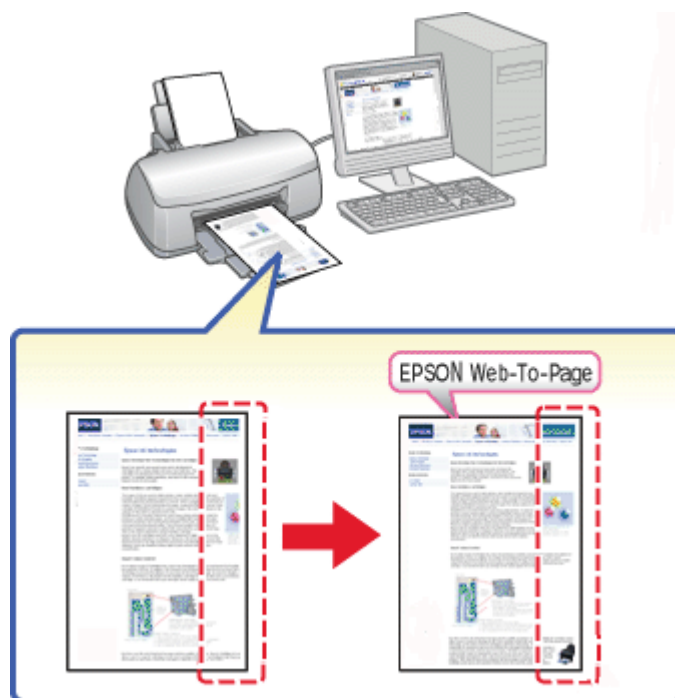

Приложение EPSON Web-To-Page позволяет печатать web-страницы, подгоняя их размер под выбранный размер бумаги. Кроме того, вы можете предварительно просмотреть документ перед печатью.

Примечание.

Это программное обеспечение недоступно в Windows Vista и XP x64.

Примечание для пользователей Windows Internet Explorer 7

Печать web-страниц в размер бумаги — стандартная функция Windows Internet Explorer 7.

Доступ к EPSON Web-To-Page

После установки EPSON Web-To-Page в Windows Internet Explorer появляется панель инструментов этой программы. Если она отсутствует, в меню View (Вид) выберите **Toolbars (Панели инструментов)** и щелкните **EPSON Web-To-Page**.

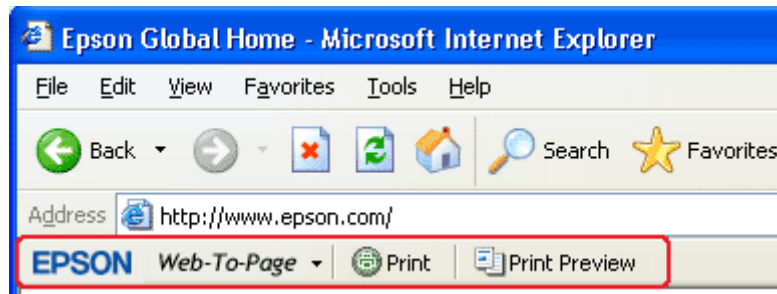

Удаление ПО принтера

Удаление драйвера принтера

Вам может понадобиться удалить драйвер принтера, чтобы:

- обновить операционную систему вашего компьютера;
- установить последнюю версию драйвера принтера;
- устранить неполадки в работе драйвера принтера.

Перед обновлением операционной системы или драйвера принтера убедитесь, что старая версия драйвера принтера была удалена. Установка поверх существующего драйвера принтера приведет к ошибке.

В Windows

Примечание.

- Чтобы удалить приложения в операционной системе Windows Vista, необходимо ввести имя и пароль пользователя с правами администратора, если вы вошли в систему как обычный пользователь.
- Для удаления приложений в Windows XP необходимо войти в систему под учетной записью с правами администратора компьютера (Computer Administrator).

- Для удаления приложений в Windows 2000 необходимо войти в систему под учетной записью с правами администратора [принадлежащей группе Administrators (Администраторы)].
1. Выключите устройство и отсоедините кабель.
 2. **Windows Vista:**
Щелкните стартовую кнопку и выберите **Control Panel (Панель управления)**.
Windows XP:
Щелкните кнопку **Start (Пуск)** и выберите **Control Panel (Панель управления)**.
Windows 2000:
Щелкните **Start (Пуск)**, затем **Settings (Настройка)** и выберите **Control Panel (Панель управления)**.
 3. **Windows Vista:**
В категории **Programs (Программы)** щелкните **Uninstall a program (Удалить приложение)** и выберите из списка **EPSON Printer Software**.
Windows XP and 2000:
Дважды щелкните значок **Add/Remove Programs (Установка и удаление программ)** и в списке выберите **EPSON Printer Software**.
 4. **Windows Vista:**
Щелкните **Uninstall/Change (Удалить/изменить)**.
Windows XP и 2000:
щелкните **Изменить/Удалить (Change/Remove)**.
 5. Выберите значок принтера и щелкните **ОК**.
 6. Щелкните **ОК**, чтобы удалить драйвер принтера.

Удаление Руководства пользователя

В Windows

Примечание.

- ❑ Чтобы удалить приложения в операционной системе Windows Vista, необходимо ввести имя и пароль пользователя с правами администратора, если вы вошли в систему как обычный пользователь.
- ❑ Для удаления приложений в Windows XP необходимо войти в систему под учетной записью с правами администратора компьютера (Computer Administrator).
- ❑ Для удаления приложений в Windows 2000 необходимо войти в систему под учетной записью с правами администратора [принадлежащей группе Administrators (Администраторы)].

1. Выключите устройство и отсоедините кабель.

2. **Windows Vista:**

Щелкните стартовую кнопку и выберите **Control Panel (Панель управления)**.

Windows XP:

Щелкните кнопку **Start (Пуск)** и выберите **Control Panel (Панель управления)**.

Windows 2000:

Щелкните **Start (Пуск)**, затем **Settings (Настройка)** и выберите **Control Panel (Панель управления)**.

3. **Windows Vista:**

Щелкните значок **Uninstall a program (Удаление приложения)** в категории **Programs (Программы)**.

Windows XP and 2000:

Дважды щелкните значок **Add/Remove Programs (Установка и удаление программ)**.

4. Из списка выберите **Руководство пользователя** к принтеру.

5. **Windows Vista:**

Щелкните **Uninstall/Change (Удалить/изменить)**.

Windows XP и 2000:

щелкните **Изменить/Удалить (Change/Remove)**.

6. Щелкните **ОК**.

Глава 2

Работа с бумагой

Использование специальной бумаги

Хорошего качества печати можно добиться с большинством типов простой высококачественной бумаги. Однако бумага с покрытием обеспечивает наивысшее качество отпечатков, так как впитывает меньше чернил.

Epson представляет специальные носители, разработанные для печати чернилами, которые используются в струйных принтерах Epson, и для получения высококачественных результатов рекомендует использовать именно эти носители.

➔ См. раздел “Бумага, расходные материалы и дополнительные принадлежности” на стр. 161.

При загрузке специальной бумаги Epson сначала прочитайте инструкцию, которая прилагается к бумаге, и учтите следующие моменты.

Примечание.

- ❑ Загружайте бумагу в задний податчик стороной для печати вверх. Обычно сторона для печати выглядит более белой или глянцевой. Подробную информацию вы найдете в инструкции к бумаге. На некоторых типах бумаги обрезанные уголки указывают правильное направление для загрузки.
- ❑ Если бумага согнута, перед загрузкой распрямите ее или слегка согните в противоположную сторону. При печати на изогнутой бумаге отпечаток может быть смазан.

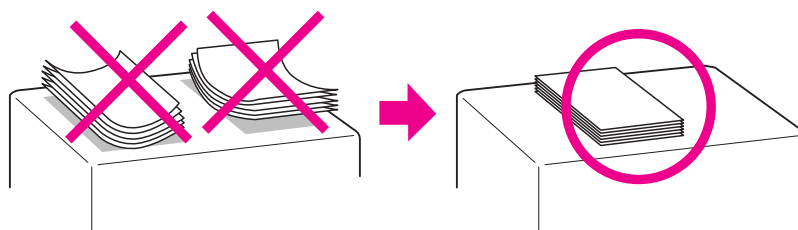

Примечание, относящееся к бумаге Epson Professional Flyer Paper

- ❑ Если на сторону для печати попала вода, вытрите ее. Делайте это осторожно, чтобы не повредить бумагу.
- ❑ Не прикасайтесь к стороне для печати. Влага и жир с кожи могут негативно отразиться на качестве печати.

- ❑ Бумага *Professional Flyer Paper* пригодна для двусторонней печати. При двусторонней печати подавайте бумагу в принтер вручную.
- ❑ После того, как отпечатана одна сторона листа, подождите около 20 минут, прежде чем печатать на другой стороне.
- ❑ При двусторонней печати рекомендуется сначала напечатать ту сторону, на которую будет использовано меньше чернил.

В зависимости от типа печати на обратной стороне листа могут оставаться следы от роликов. Напечатайте одну тестовую копию и проверьте результаты печати перед тем, как печатать крупное количество листов.

- ❑ В зависимости от условий печати отпечатанные листы могут не укладываться в стопку. В этом случае используйте подставку для отпечатанной бумаги.

Подставка вмещает 50 листов при односторонней печати, и 25 при двусторонней.

➔ См. раздел “Подготовка приемного лотка для бумаги *Epson Professional Flyer Paper*” на стр. 30.

Возможность загрузки специальных носителей Epson

В следующей таблице описаны возможности загрузки специальных носителей EPSON.

Передний кассетный лоток

Тип носителя	Емкость загрузки
Epson Bright White Ink Jet Paper	До 400 листов

Задний податчик

Тип носителя	Емкость загрузки	
	Односторонняя печать	Двусторонняя печать вручную
Epson Bright White Ink Jet Paper	До 100 листов	До 70 листов
Epson Professional Flyer Paper	До 70 листов	До 50 листов
Epson Photo Paper (Фотобумага Epson)	До 60 листов	-
Epson Matte Paper-Heavyweight	До 20 листов	-
Epson Double-Sided Matte Paper	По 1 листу	По 1 листу
Epson Photo Quality Ink Jet Paper	До 100 листов	-
Конверты	До 15 листов	-

Примечание.

Если бумага согнута, распрямите ее или слегка согните в противоположную сторону. Убедитесь, что высота стопки загруженной бумаги не выше контрольной стрелки  на внутренней стороне боковой направляющей.

Хранение фотобумаги Epson

Убирайте неиспользованную бумагу в оригинальную упаковку сразу же после окончания печати. Epson рекомендует хранить отпечатки в многоразовых пластиковых пакетах. Храните бумагу вдали от мест с высокой температурой и влажностью и вдали от прямого солнечного света.

Загрузка бумаги

Чтобы загрузить бумагу, сделайте следующее.

Загрузка бумаги в передний кассетный лоток

1. Выдвиньте передний кассетный лоток.

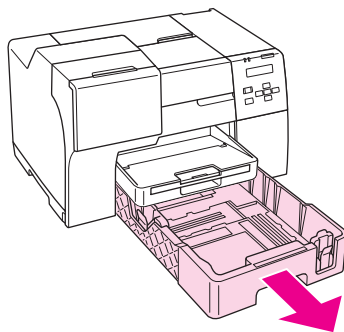

2. Нажмите на ручку и передвиньте направляющие под размер вашей бумаги.

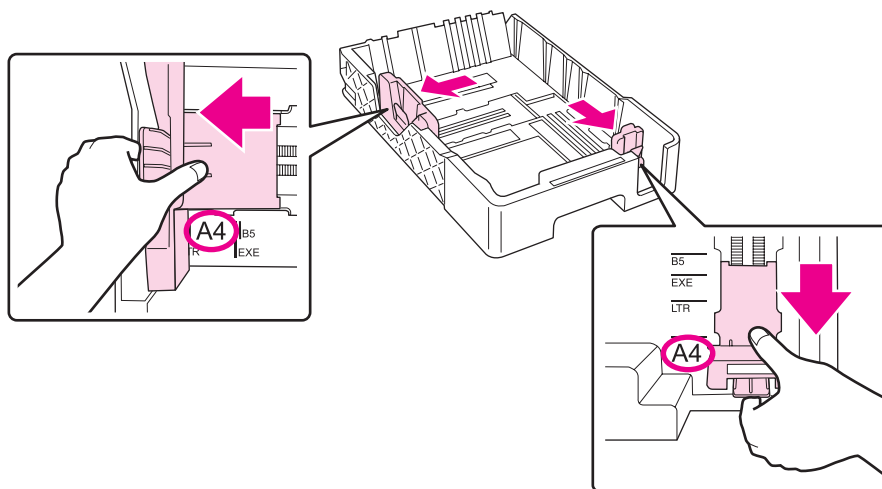

3. Встряхните пачку бумаги и подбейте ее на плоской поверхности, чтобы подравнять края листов.
4. Загружайте бумагу стороной для печати вверх.

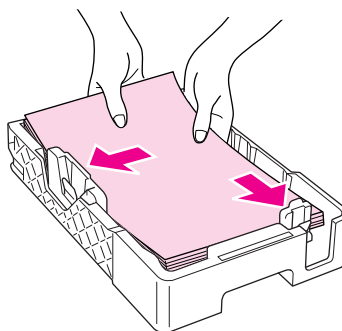

Примечание.

Старайтесь не загружать дополнительное количество бумаги, пока ранее загруженная бумага не закончится. Таким образом вы сможете избежать проблем с подачей.

5. Нажмите на ручку и передвиньте направляющие под размер вашей бумаги.

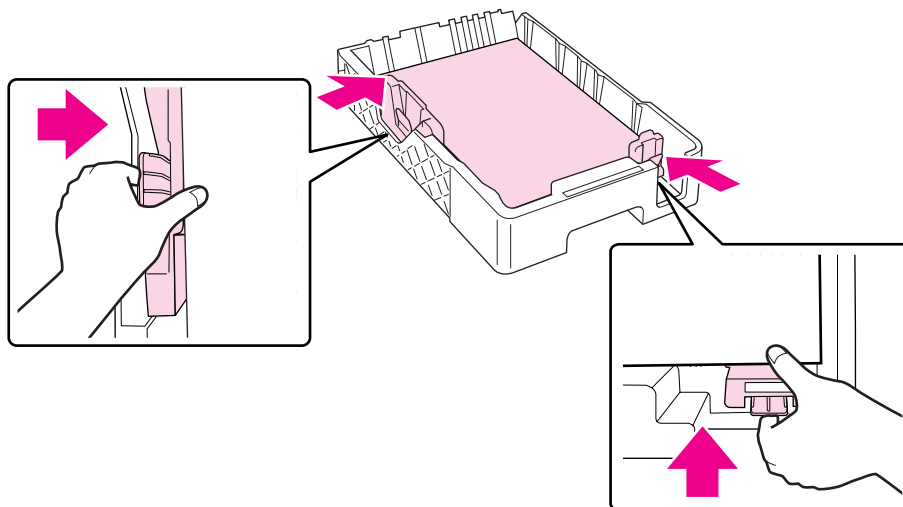

6. Снова вставьте кассетный лоток в принтер.

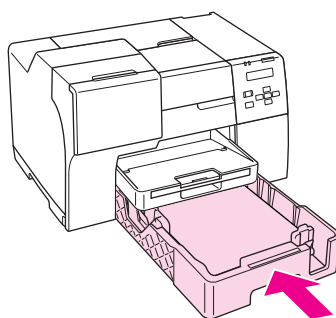

Примечание.

- ❑ Не вставляйте передний кассетный лоток с нажимом. В противном случае бумага может застрять.
- ❑ После переустановки переднего кассетного лотка не перемещайте боковые направляющие. В противном случае бумага может застрять.

7. Выдвиньте удлинитель лотка.

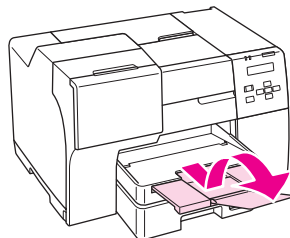

Примечание.

- ❑ Оставляйте перед устройством достаточно свободного пространства, куда будет поступать бумага.
- ❑ Убедитесь, что высота стопки загруженной бумаги не выше контрольной стрелки  на внутренней стороне левой боковой направляющей.

Загрузка бумаги в задний податчик

1. Откройте подставку для бумаги.

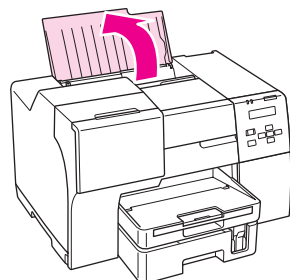

2. Выдвиньте удлинитель лотка.

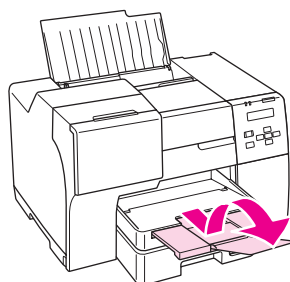

3. Передвиньте левую боковую направляющую влево.

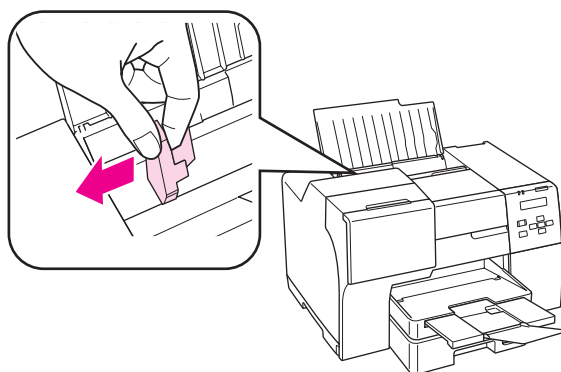

4. Встряхните пачку бумаги и подбейте ее на плоской поверхности, чтобы подравнять края листов.
5. Положите пачку бумаги в задний податчик стороной для печати вверх вплотную к правой боковой направляющей. Придвиньте левую боковую направляющую к левому краю бумаги.

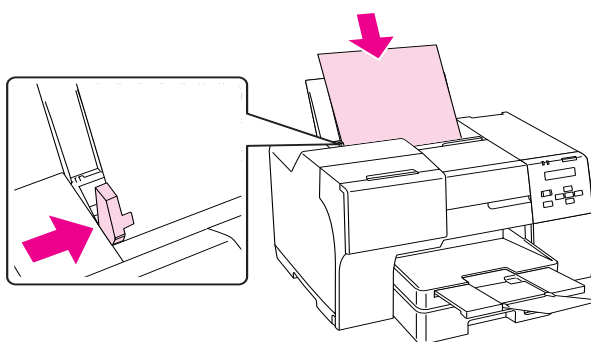

Примечание.

- ❑ Оставляйте перед устройством достаточно свободного пространства, куда будет поступать бумага.
- ❑ Всегда загружайте бумагу в податчик узкой стороной вперед, даже если печатаете изображения альбомной ориентации.
- ❑ Старайтесь не загружать дополнительное количество бумаги, пока ранее загруженная бумага не закончится. Таким образом вы сможете избежать проблем с подачей.
- ❑ Убедитесь, что высота стопки загруженной бумаги не выше контрольной стрелки  на внутренней стороне левой боковой направляющей.

Загрузка конвертов

Для загрузки конвертов сделайте следующее.

1. Откройте подставку для бумаги.

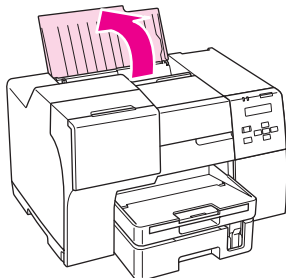

2. Выдвиньте удлинитель лотка.

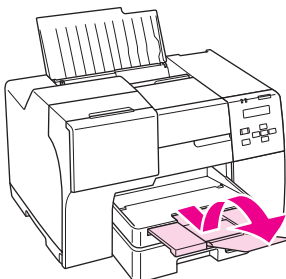

3. Передвиньте левую боковую направляющую влево.

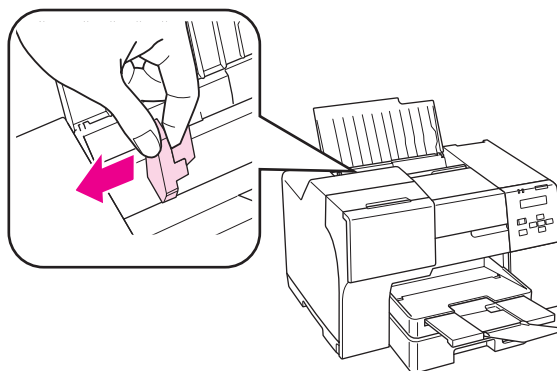

4. Загрузите конверты короткой стороной вперед, закрывающейся стороной вниз, клапаном влево. Придвиньте левую боковую направляющую к левому краю конверта.

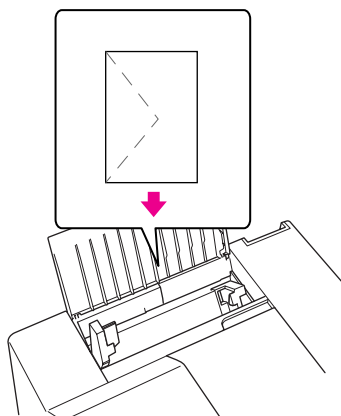

Примечание.

- Конверты могут быть различной толщины и жесткости. Если общая толщина пачки конвертов больше 15 мм, сожмите ее перед загрузкой. Если качество печати ухудшается при загрузке пачки конвертов, загружайте конверты по одному.
- В задний податчик можно загрузить до 15 конвертов одновременно.
- Не используйте скрученные или согнутые конверты.
- Перед загрузкой убедитесь, что клапан конверта закрыт и не смят.
- Перед загрузкой рекомендуется разгладить передний край конверта.
- Не используйте слишком тонкие конверты — они могут скрутиться во время печати.

Инструкции по печати смотрите в следующем разделе.

- ➔ См. раздел “Печать на конвертах” на стр. 40.

Подготовка приемного лотка

Приемный лоток находится напротив переднего кассетного лотка. Выдвиньте удлинитель лотка и откройте его откидную часть, предотвращающую падение отпечатков.

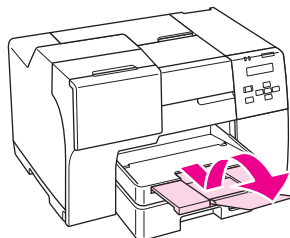

Подготовка приемного лотка для бумаги Epson Professional Flyer Paper

При печати на бумаге Epson Professional Flyer Paper подготовьте приемный лоток. Рекомендуется использовать приемный лоток, особенно если на выходе из принтера бумага скручивается и не укладывается в стопки. Чтобы подготовить приемный лоток, сделайте следующее.

1. Вытяните приемный лоток.

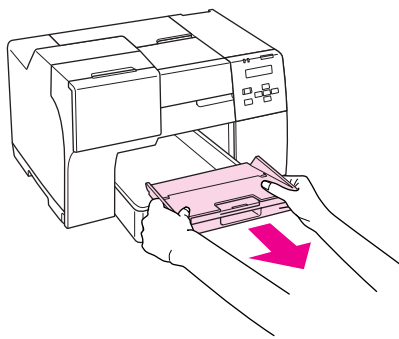

2. Выдвиньте приемный лоток до щелчка. При этом он слегка приподнимается.

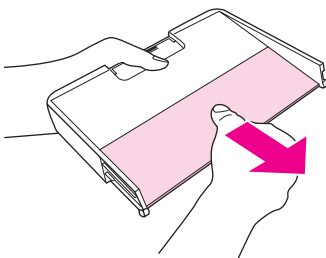

3. Снова вставьте приемный лоток в принтер.

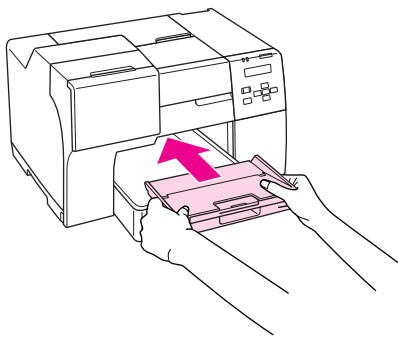

Примечание.

После печати на бумаге *Epson Professional Flyer Paper* задвиньте приемный лоток в исходное положение.

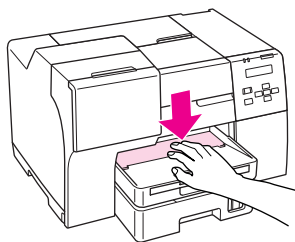

Выбор правильного типа носителя

Принтер автоматически настраивается на тип бумаги, выбранный в настройках печати. Вот почему правильные настройки типа бумаги настолько важны. Они сообщают принтеру, какой тип бумаги используется, и соответствующим образом корректируют покрытие чернилами. В следующей таблице перечислены параметры, которые нужно задать для каждого типа бумаги.

Бумага	Значение параметра Paper Type (Тип бумаги)
Простая бумага	plain paper (простая бумага)
Epson Bright White Ink Jet Plain Paper	
Epson Professional Flyer Paper	Epson Professional Flyer
Epson Photo Paper (Фотобумага Epson)	Epson Photo
Epson Matte Paper-Heavyweight	Epson Matte
Epson Double-Sided Matte Paper	
Epson Photo Quality Ink Jet Paper	Epson Photo Quality Ink Jet
Конверты	Envelope (Конверт)

Примечание.

В различных регионах в наличии могут быть разные типы специальных носителей. Свежую информацию о наличии носителей в вашем регионе вы можете найти на Web-сайте поддержки пользователей EPSON.

➔ См. раздел “Обращение в службу поддержки пользователей продукции EPSON” на стр. 154.

Глава 3

ОСНОВЫ ПЕЧАТИ

Введение

В этом разделе рассматривается печать в различных режимах.

Печать фотографий

Как печатать фотографии на отдельных листах бумаги различного размера и типа.

➔ См. раздел “Печать фотографий” на стр. 34.



Печать web-страниц

Как печатать web-страницы так, чтобы правая их часть не обрезалась.

➔ См. раздел “Печать web-страниц” на стр. 36.



Печать документов

Как печатать документы на отдельных листах бумаги различного размера и типа.

➔ См. раздел “Печать документов” на стр. 38.



Печать на конвертах

Как печатать на конвертах.

➔ См. раздел “Печать на конвертах” на стр. 40.

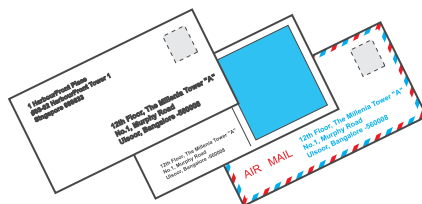

Печать фотографий



Подготовка данных для печати

Необходимо подогнать размер изображения под размер бумаги. Если в используемом вами приложении имеются настройки полей, убедитесь, что поля находятся в пределах области печати страницы.

➔ См. раздел “Область печати” на стр. 165.

Загрузка бумаги

Информацию о загрузке бумаги см. в следующем разделе.

➔ См. раздел “Загрузка бумаги” на стр. 23.

Информацию об использовании специальных носителей Epson см. в следующем разделе.

➔ См. раздел “Использование специальной бумаги” на стр. 21.

Настройки драйвера в Windows

Чтобы выполнить настройки печати, сделайте следующее.

1. Откройте окно драйвера принтера.

➔ См. раздел “Доступ к ПО принтера в Windows” на стр. 15.

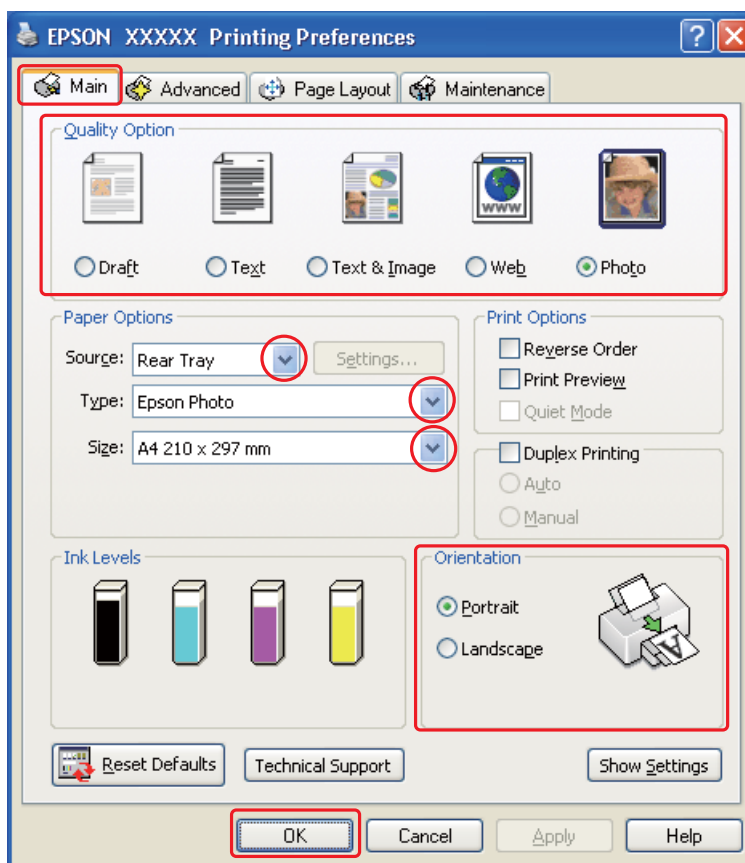

2. Откройте вкладку **Main (Главное)** и выберите параметр **Photo (Фото)** в настройках Quality Options (Качество).
3. Выберите источник бумаги в настройках Source (Источник).
4. Выберите подходящее значение параметра Type (Тип).
 - ➔ См. раздел “Выбор правильного типа носителя” на стр. 32.
5. Выберите подходящее значение параметра Size (Размер). Вы также можете определить пользовательский размер бумаги. Подробности см. в интерактивной справке.
6. Выберите ориентацию отпечатка: **Portrait (Книжная)** или **Landscape (Альбомная)**.
7. Щелкните **ОК**, чтобы закрыть окно настроек принтера.

Завершив действия, перечисленные выше, напечатайте одну тестовую копию и проверьте результаты печати перед тем, как печатать все задание.

Печать web-страниц

Загрузка бумаги

Информацию о загрузке бумаги см. в следующем разделе.

➔ См. раздел “Загрузка бумаги” на стр. 23.

Информацию об использовании специальных носителей Epson см. в следующем разделе.

➔ См. раздел “Использование специальной бумаги” на стр. 21.

Использование EPSON Web-To-Page

Программа EPSON Web-To-Page упрощает печать web-страниц, подгоняя их размер под выбранный размер бумаги.

Примечание.

Это программное обеспечение недоступно в Windows Vista и XP x64.

Примечание для пользователей Windows Internet Explorer 7

Печать web-страниц в размер бумаги — стандартная функция Windows Internet Explorer 7.

1. В Internet Explorer перейдите на web-страницу, которую хотите напечатать.

Если вы уже установили EPSON Web-To-Page, в окне Internet Explorer появится панель инструментов EPSON Web-To-Page.

2. Щелкните кнопку **Print (Печать)** на панели инструментов. Откроется окно Print (Печать).

Примечание.

Для предварительного просмотра страницы щелкните кнопку **Preview (Просмотр)** на панели инструментов.

3. В Windows XP и 2000 щелкните правой кнопкой мыши значок принтера и выберите **Printing Preferences (Настройки печати)**.

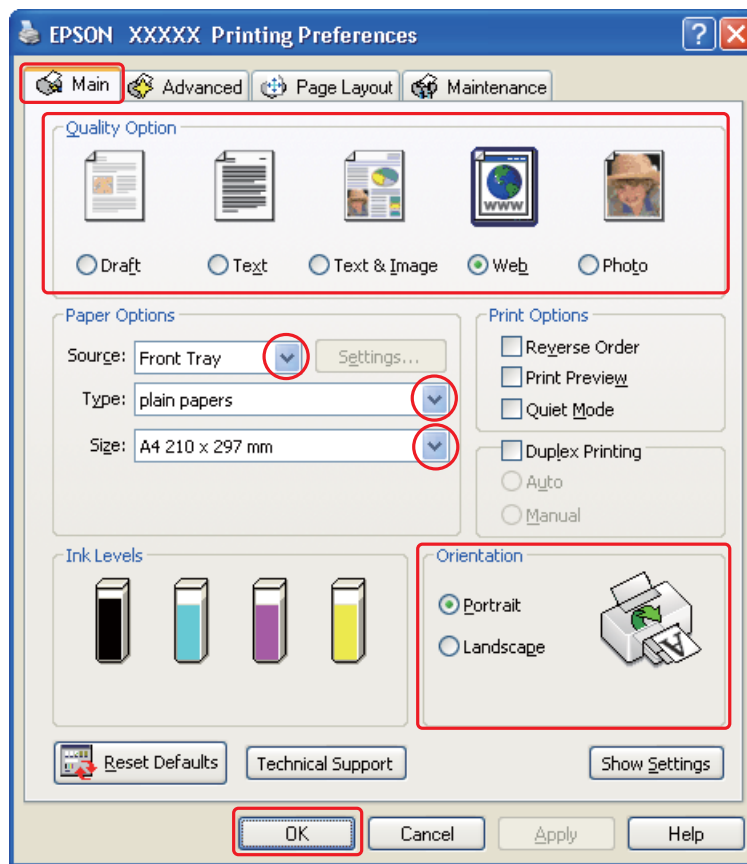

4. Откройте вкладку **Main (Главное)** и выберите параметр **Web (Интернет)** в настройках Quality Options (Качество).
5. Выберите источник бумаги в настройках Source (Источник).

6. Выберите подходящее значение параметра Type (Тип).
➔ См. раздел “Выбор правильного типа носителя” на стр. 32.
7. Выберите подходящее значение параметра Size (Размер). Вы также можете определить пользовательский размер бумаги. Подробности см. в интерактивной справке.
8. Выберите ориентацию отпечатка: **Portrait (Книжная)** или **Landscape (Альбомная)**.
9. Щелкните **ОК**, чтобы закрыть окно настроек принтера.
10. Напечатайте вашу страницу.

Печать документов



Загрузка бумаги

Информацию о загрузке бумаги см. в следующем разделе.

➔ См. раздел “Загрузка бумаги” на стр. 23.

Информацию об использовании специальных носителей Epson см. в следующем разделе.

➔ См. раздел “Использование специальной бумаги” на стр. 21.

Настройки драйвера в Windows

1. Выберите файл для печати.
2. Откройте окно драйвера принтера.

➔ См. раздел “Доступ к ПО принтера в Windows” на стр. 15.

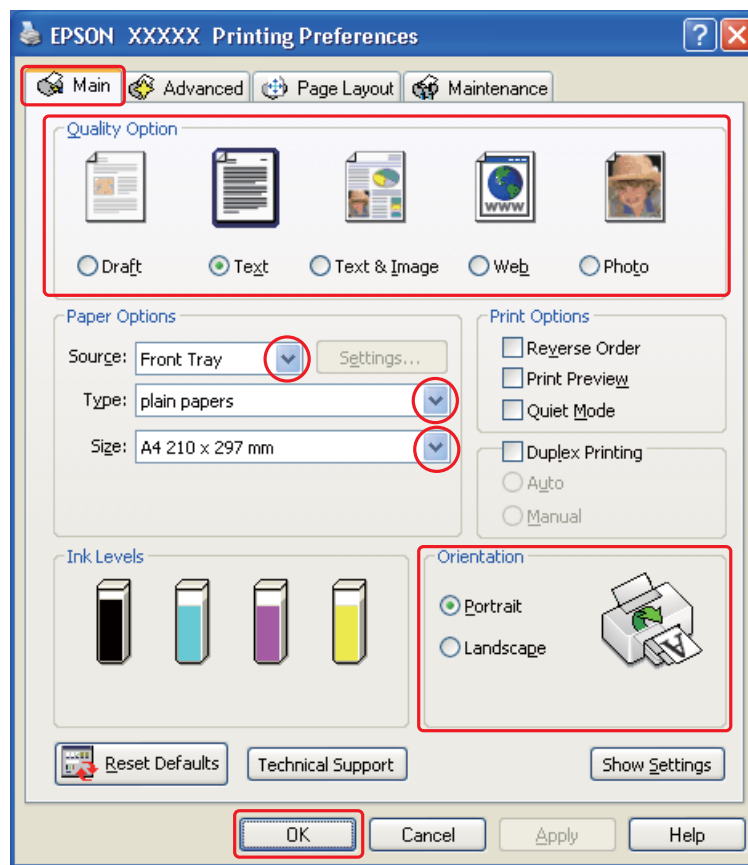

3. Откройте вкладку **Main (Главное)** и выберите один из рекомендуемых ниже параметров Quality Options (Качество):

- Draft (Черновик)** для печати в черновом режиме с низким качеством;
- Text (Текст)** для печати документов, содержащих только текст, с высоким качеством текста;
- Text & Image (Текст и изображение)** для более качественной печати документов, содержащих текст и изображения.

4. Выберите источник бумаги в настройках Source (Источник).

5. Выберите подходящее значение параметра Type (Тип).

➔ См. раздел “Выбор правильного типа носителя” на стр. 32.

6. Выберите подходящее значение параметра Size (Размер). Вы также можете определить пользовательский размер бумаги. Подробности см. в интерактивной справке.

7. Выберите ориентацию отпечатка: **Portrait (Книжная)** или **Landscape (Альбомная)**.
8. Щелкните **ОК**, чтобы закрыть окно настроек принтера.
9. Распечатайте выбранный файл.

Печать на конвертах

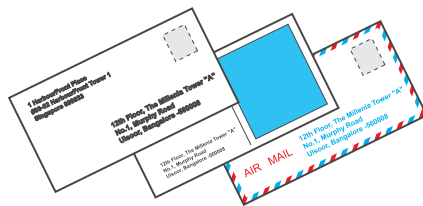

Загрузка конвертов

Информацию о загрузке конвертов в принтер см. в следующем разделе.

➔ См. раздел “Загрузка конвертов” на стр. 28.

Об области печати — в следующем разделе.

➔ См. раздел “Область печати” на стр. 165.

Настройки драйвера в Windows

1. Откройте окно драйвера принтера.

➔ См. раздел “Доступ к ПО принтера в Windows” на стр. 15.

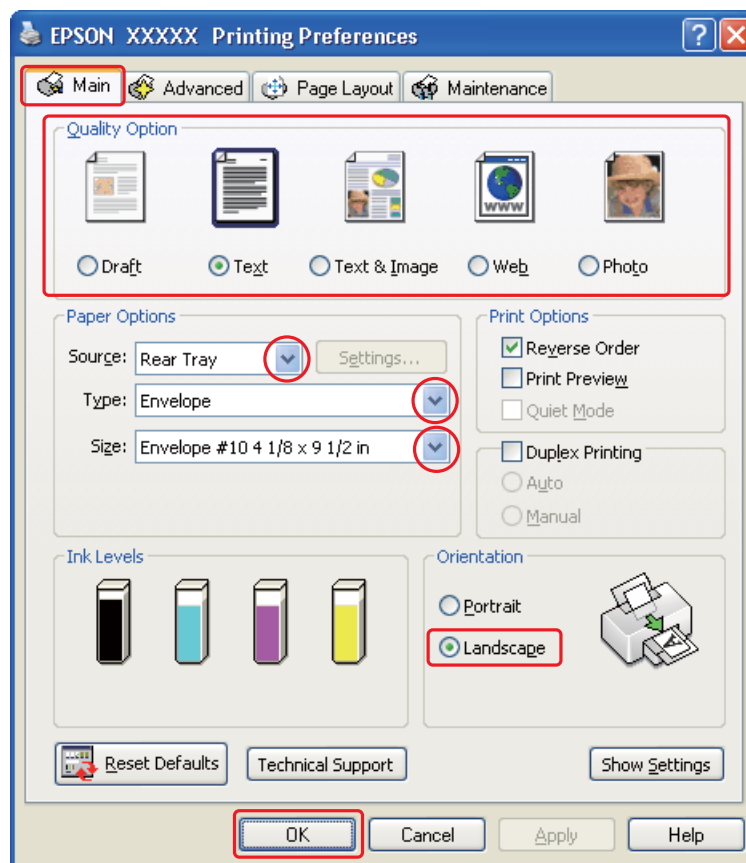

2. Откройте вкладку **Main (Главное)** и выберите один из рекомендуемых ниже параметров Quality Options (Качество):
 - Text (Текст)** для большинства конвертов;
 - Text & Image (Текст и изображение)** для печати изображений на конвертах.
3. Выберите **Rear Tray (Задний лоток)** для параметра Source (Источник).
4. Для параметра Type (Тип) выберите **Envelope (Конверт)**.
5. В списке Size (Размер) выберите подходящий размер конверта. Вы также можете определить пользовательский размер. Подробности см. в интерактивной справке.
6. Выберите значение **Landscape (Альбомная)** для параметра Orientation (Ориентация).
7. Щелкните **OK**, чтобы закрыть окно настроек принтера.

8. Распечатайте выбранный файл.

Отмена печати

Чтобы остановить печать, выполните инструкции соответствующего раздела.

Кнопки на панели управления

Для пользователей B-500DN

Нажмите кнопку , чтобы отменить текущее задание печати в процессе выполнения.

Для пользователей B-300

Нажмите кнопку , чтобы отменить текущее задание печати в процессе выполнения.

В Windows

Когда вы отправляете задание печати принтеру, на экране компьютера появляется индикатор хода выполнения печати.

Щелкните кнопку **Stop (Стоп)** для отмены печати.

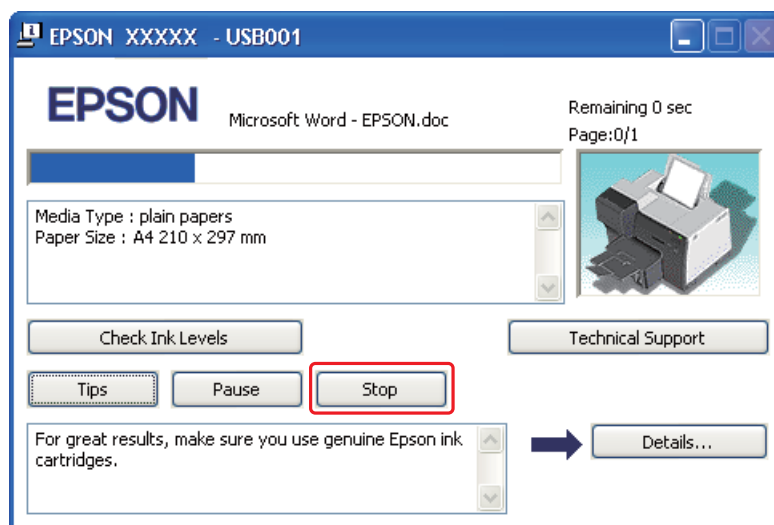

Глава 4

Различные способы печати

Введение

Данное устройство предоставляет широкий выбор различных способов печати, например, печати буклетов или плакатов.

Двусторонняя печать (только в Windows)

Позволяет печатать с двух сторон листа.

➔ См. раздел “Двусторонняя печать” на стр. 46.

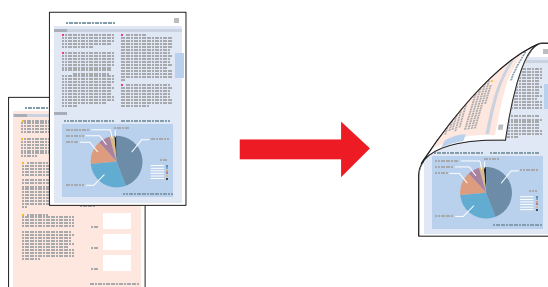

Печать по размеру страницы

Позволяет автоматически увеличивать или уменьшать размер вашего документа, чтобы подогнать его под размер выбранной бумаги.

➔ См. раздел “Печать по размеру страницы” на стр. 61.

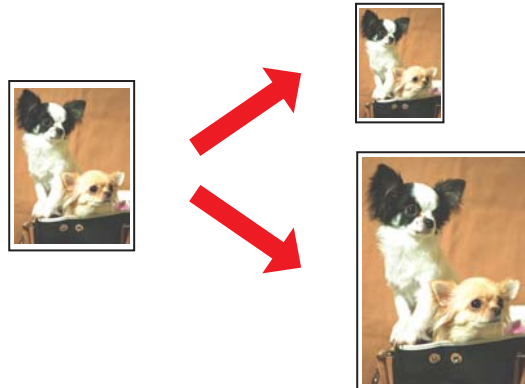

Печать нескольких страниц на листе

Позволяет печатать на одном листе две или четыре страницы.

➔ См. раздел “Печать нескольких страниц на листе” на стр. 64.

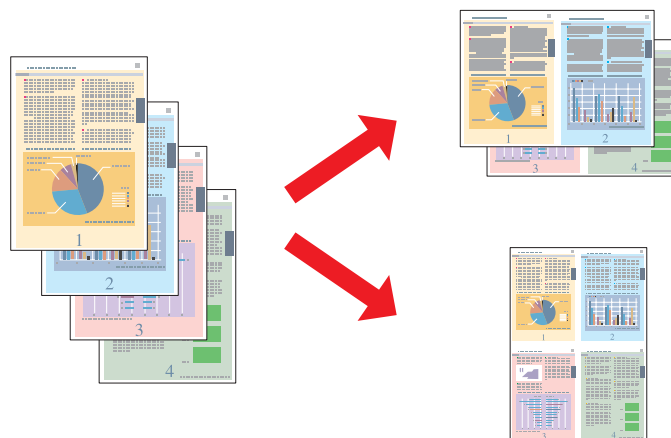

Печать плакатов (только в Windows)

Позволяет увеличить одну страницу документа, чтобы она занимала 4, 9 или 16 листов бумаги, чтобы потом соединить их вместе и сделать плакат.

➔ См. раздел “Печать плакатов” на стр. 67.

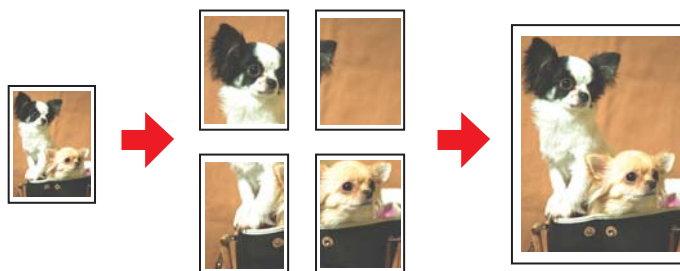

Печать водяных знаков (только в Windows)

Позволяет печатать текст или изображение в виде водяного знака на каждой странице.

➔ См. раздел “Печать водяных знаков” на стр. 73.

Например, на важном документе вы можете напечатать “Конфиденциально”.



Двусторонняя печать

Существует два типа двусторонней печати: стандартная и печать буклетов.

Стандартная двусторонняя печать позволяет печатать сначала нечетные страницы. Затем листы можно снова загрузить в принтер, чтобы напечатать четные страницы на обороте.

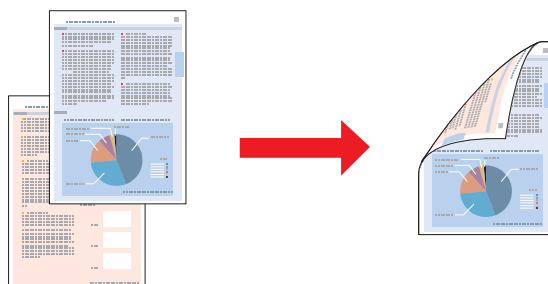

Двусторонняя печать в режиме **Folded Booklet** (Буклет) позволяет создавать буклеты, сложенные пополам. При создании буклетов сначала печатается сторона, которая окажется снаружи (после того, как буклет будет сложен). Страницы, которые попадут на внутреннюю часть буклета, распечатываются после повторной загрузки бумаги в принтер, как показано ниже.

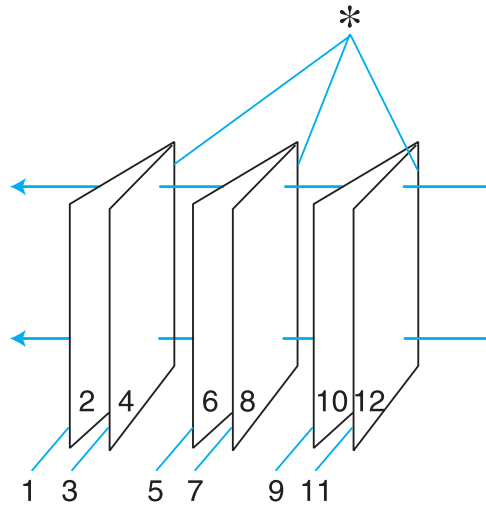

Буклет, сложенный пополам

*: Край под переплет

При создании буклета страницы 1 и 4 печатаются на первой странице бумаги, страницы 5 и 8 — на второй, а страницы 9 и 12 — на третьей.

После повторной загрузки бумаги можно распечатать страницы 2 и 3 на обороте первого листа, страницы 6 и 7 — второго, а страницы 10 и 11 — на обороте третьего листа.

Получившиеся листы можно сложить пополам и переплести в буклет.

Примечание.

- В зависимости от типа бумаги в податчик листов при двусторонней печати можно загружать стопки до 30 листов.
- Используйте только ту бумагу, на которой возможна печать с обеих сторон. Иначе качество печати может ухудшиться.
- В зависимости от типа бумаги и объема чернил, затрачиваемых для печати текста и изображений, чернила могут проступать на другой стороне бумаги.
- Во время двусторонней печати изображение может смазаться.

Стандартная двусторонняя печать

Автоматическая двусторонняя печать (с помощью модуля двусторонней печати)

Для печати нечетных и четных страниц на разных сторонах листа с помощью модуля двусторонней печати сделайте следующее.

Примечание.

Автоматическую двустороннюю печать можно выполнять только на простой бумаге.

1. Откройте окно драйвера принтера.

➔ См. раздел “Доступ к ПО принтера в Windows” на стр. 15.

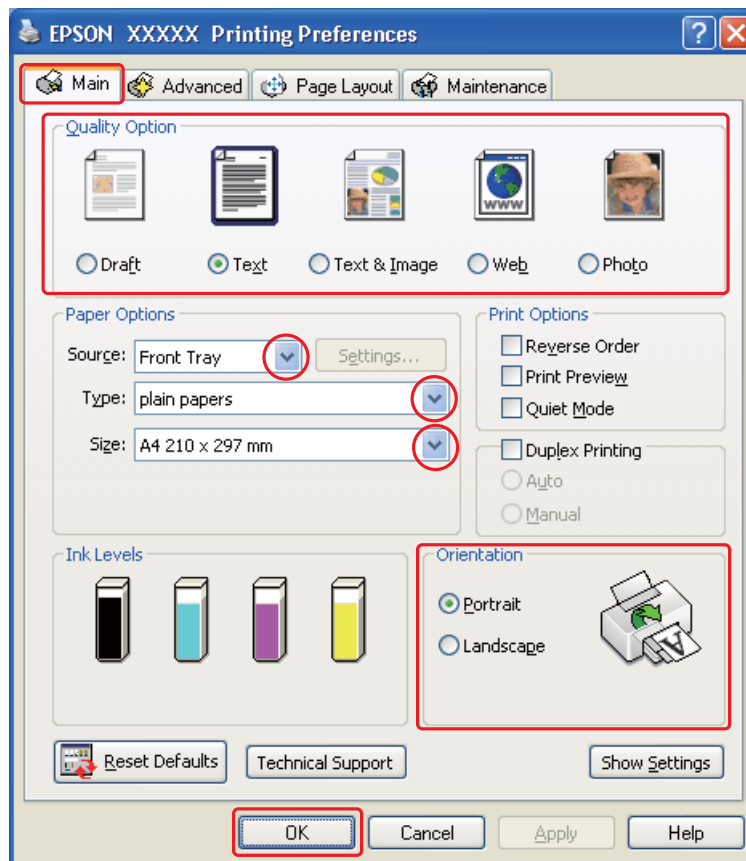

2. Откройте вкладку **Main (Главное)** и выберите один из рекомендуемых ниже параметров Quality Options (Качество):
 - Draft (Черновик)** для печати в черновом режиме с низким качеством;
 - Text (Текст)** для печати страниц, содержащих только текст;
 - Text & Image (Текст и изображение)** для более качественной печати страниц, содержащих текст и изображения;
 - Web (Интернет)** для печати web-страниц;
 - Photo (Фото)** для хорошего качества и высокой скорости печати.
3. Выберите источник бумаги в настройках Source (Источник).
4. Для параметра Type (Тип) выберите **Plain Paper (Простая бумага)**.
 - ➔ См. раздел “Выбор правильного типа носителя” на стр. 32.
5. Выберите подходящее значение параметра Size (Размер).
6. Выберите ориентацию отпечатка: **Portrait (Книжная)** или **Landscape (Альбомная)**.

7. Перейдите на вкладку **Page Layout (Макет страницы)** и установите флажок **Duplex Printing (Двусторонняя печать)**.

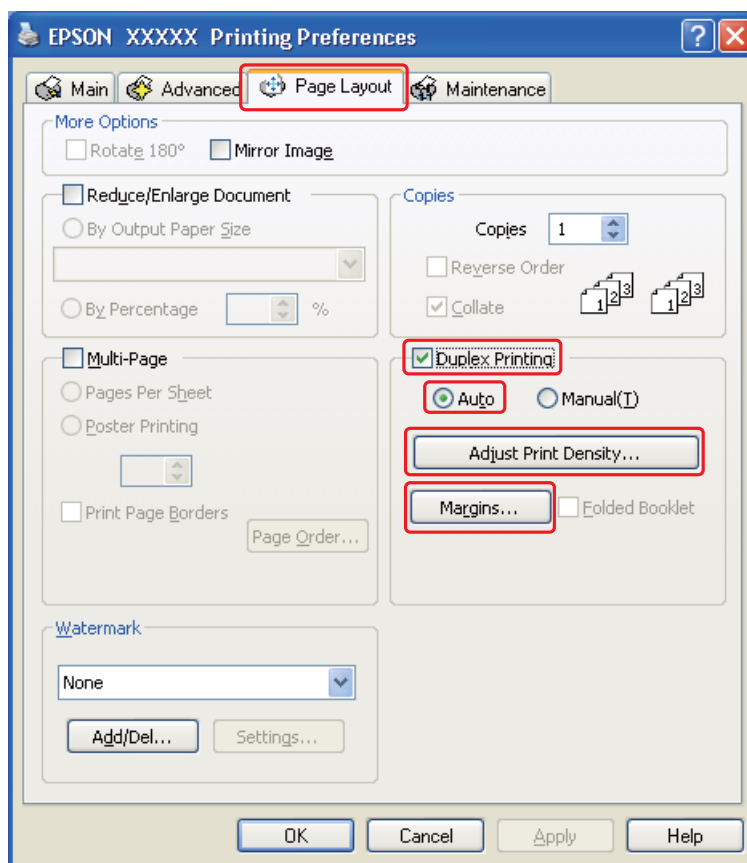

8. Выберите **Auto (Авто)**, чтобы использовать функцию автоматической двусторонней печати.

9. Щелкните **Adjust Print Density (Настроить плотность печати)**, чтобы открыть окно Print Density Adjustment (Регулировка плотности печати).

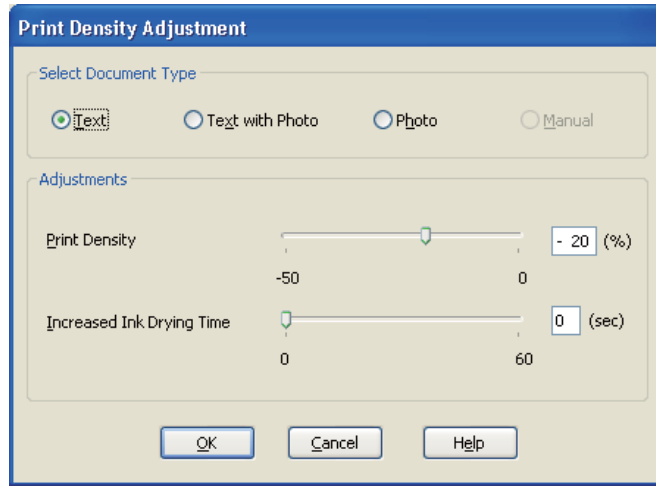

10. Выберите соответствующий тип документа в поле Select Document Type (Выбор типа документа).
11. Выберите значения параметров Print Density (Плотность печати) и Increased Ink Drying Time (Увеличенное время высыхания чернил) в поле Adjustments (Регулировки).

Примечание.

При печати фотографий с насыщенным изображением в режиме двусторонней печати снизьте плотность печати и увеличьте время высыхания чернил, чтобы обеспечить качественный результат.

12. Щелкните **ОК**, чтобы вернуться к окну Page Layout (Макет).
13. Щелкните кнопку **Margins (Поля)**, чтобы открыть диалоговое окно Margins (Поля).

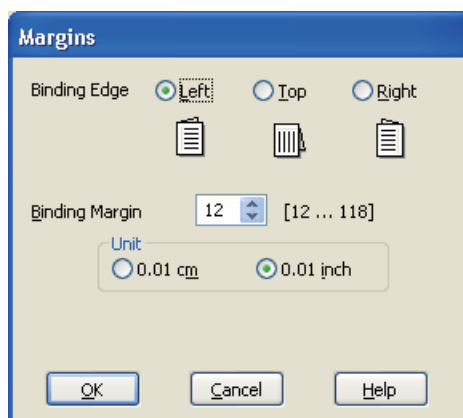

14. Укажите край бумаги, на котором будет расположен переплет. Можно выбрать значение **Left (Слева)**, **Top (Сверху)** или **Right (Справа)**.
15. Для параметра Unit (Единицы измерения) выберите **cm (см)** или **inch (дюймы)**. Затем укажите ширину переплета. Введите значение ширины переплета в диапазоне от 0,3 до 3,0 см (от 0,12 до 1,18 дюймов).

Примечание.

Реальная ширина отступа для переплета зависит от настроек вашего приложения. Перед печатью всего задания поэкспериментируйте, распечатав несколько листов.

16. Щелкните **ОК**, чтобы вернуться к окну Page Layout (Макет). Щелкните **ОК**, чтобы сохранить настройки.
17. Загрузите бумагу в принтер и отправьте задание печати из приложения.
➔ См. раздел “Загрузка бумаги” на стр. 23.

Примечание.

Не тяните с усилием бумагу, извлекаемую из принтера после нанесения печати с одной стороны.

Двусторонняя печать

Для печати нечетных и четных страниц на разных сторонах листа сделайте следующее.

1. Откройте окно драйвера принтера.

➔ См. раздел “Доступ к ПО принтера в Windows” на стр. 15.

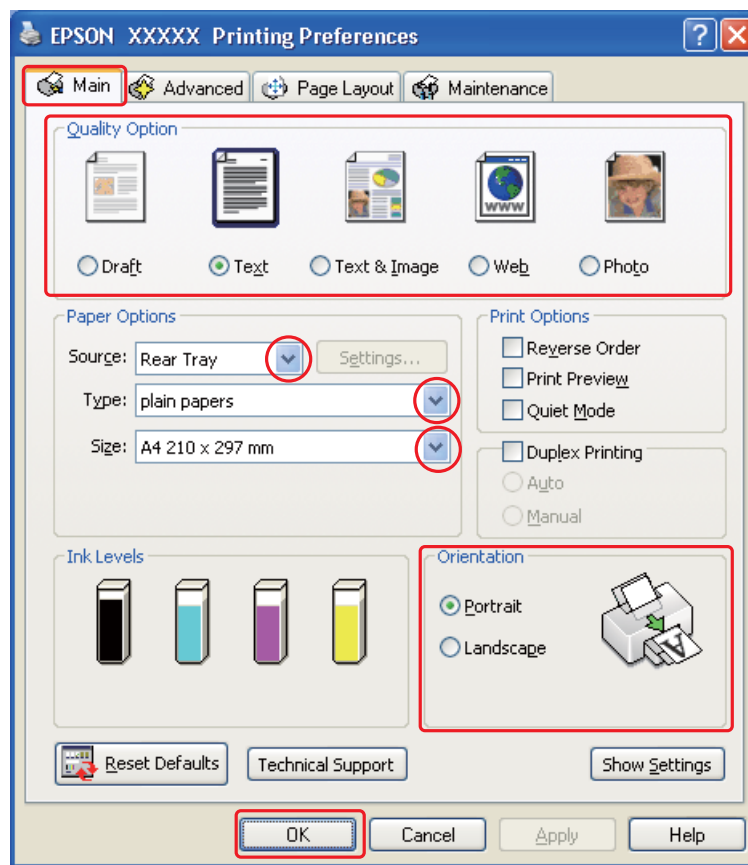

2. Откройте вкладку **Main (Главное)** и выберите один из рекомендуемых ниже параметров Quality Options (Качество):
 - Draft (Черновик)** для печати в черновом режиме с низким качеством;
 - Text (Текст)** для печати страниц, содержащих только текст;
 - Text & Image (Текст и изображение)** для более качественной печати страниц, содержащих текст и изображения;
 - Web (Интернет)** для печати web-страниц;
 - Photo (Фото)** для хорошего качества и высокой скорости печати.
3. Выберите **Rear Tray (Задний лоток)** для параметра Source (Источник).
4. Выберите подходящее значение параметра Type (Тип).

- ➔ См. раздел “Выбор правильного типа носителя” на стр. 32.
5. Выберите подходящее значение параметра Size (Размер).
 6. Выберите ориентацию отпечатка: **Portrait (Книжная)** или **Landscape (Альбомная)**.
 7. Перейдите на вкладку **Page Layout (Макет страницы)** и установите флажок **Duplex Printing (Двусторонняя печать)**.

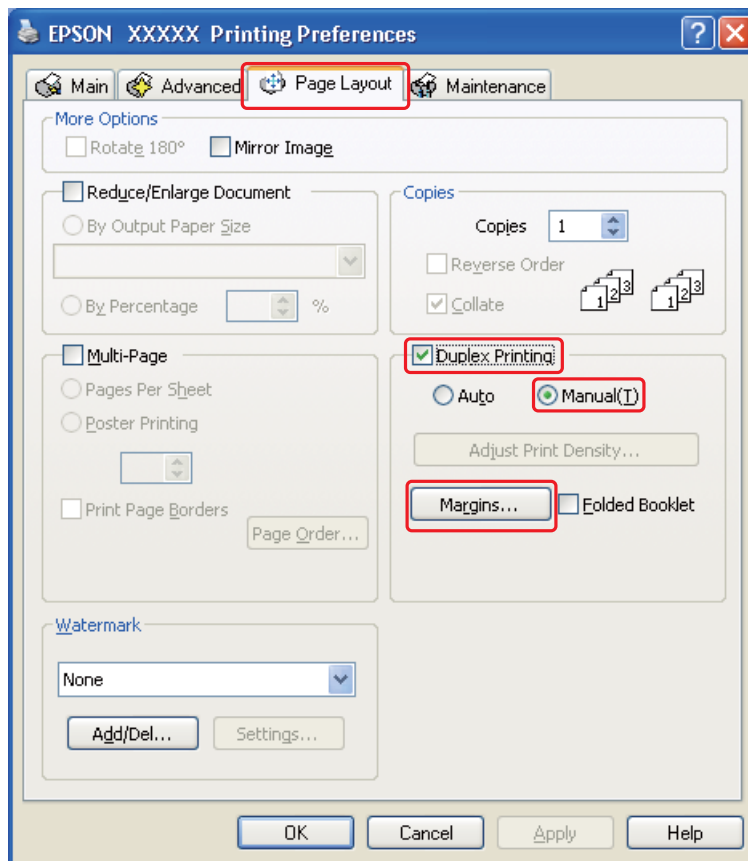

8. Выберите **Manual (Вручную)**, чтобы использовать функцию двусторонней печати вручную.

9. Щелкните кнопку **Margins (Поля)**, чтобы открыть диалоговое окно Margins (Поля).

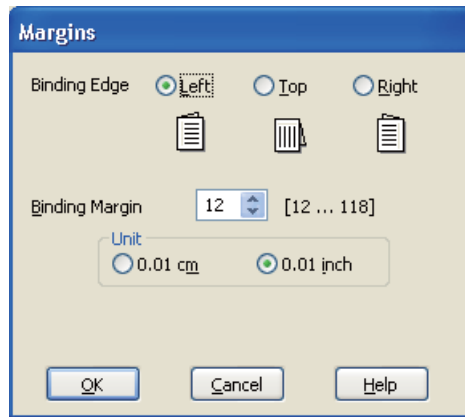

10. Укажите край бумаги, на котором будет расположен переплет. Можно выбрать значение **Left (Слева)**, **Top (Сверху)** или **Right (Справа)**.
11. Для параметра Unit (Единицы измерения) выберите **cm (см)** или **inch (дюймы)**. Затем укажите ширину переплета. Введите значение ширины переплета в диапазоне от 0,3 до 3,0 см (от 0,12 до 1,18 дюймов).

Примечание.

Реальная ширина отступа для переплета зависит от настроек вашего приложения. Перед печатью всего задания поэкспериментируйте, распечатав несколько листов.

12. Щелкните **OK**, чтобы вернуться к окну Page Layout (Макет). Щелкните **OK**, чтобы сохранить настройки.
13. Загрузите бумагу в податчик и отправьте задание печати из приложения. Инструкции по подготовке четных страниц будут отображаться во время печати нечетных.
- ➔ См. раздел “Загрузка бумаги” на стр. 23.
14. Выполняйте инструкции по повторной загрузке бумаги, отображаемые на экране.

Примечание.

- ❑ В зависимости от расхода чернил при печати бумага может изогнуться. Если это произошло, слегка согните бумагу в противоположном направлении перед загрузкой в устройство.
- ❑ Подровняйте стопку бумаги, слегка постучав ей по твердой ровной поверхности перед загрузкой в устройство.
- ❑ Загрузите бумагу, как было описано в инструкциях. В противном случае бумага может замяться или ширина переплета будет неверной.

- Если произошло замятие бумаги, см. следующий раздел.
 - ➔ См. раздел “Замятие бумаги” на стр. 137.

15. После повторной загрузки бумаги щелкните **Resume (Возобновить)**, чтобы напечатать четные страницы.

Двусторонняя печать буклетов

Двусторонняя печать

Выполните следующие действия для создания буклета.

Примечание.

Буклетная двусторонняя печать возможна только при выборе двусторонней печати вручную в настройках.

1. Откройте окно драйвера принтера.

→ См. раздел “Доступ к ПО принтера в Windows” на стр. 15.

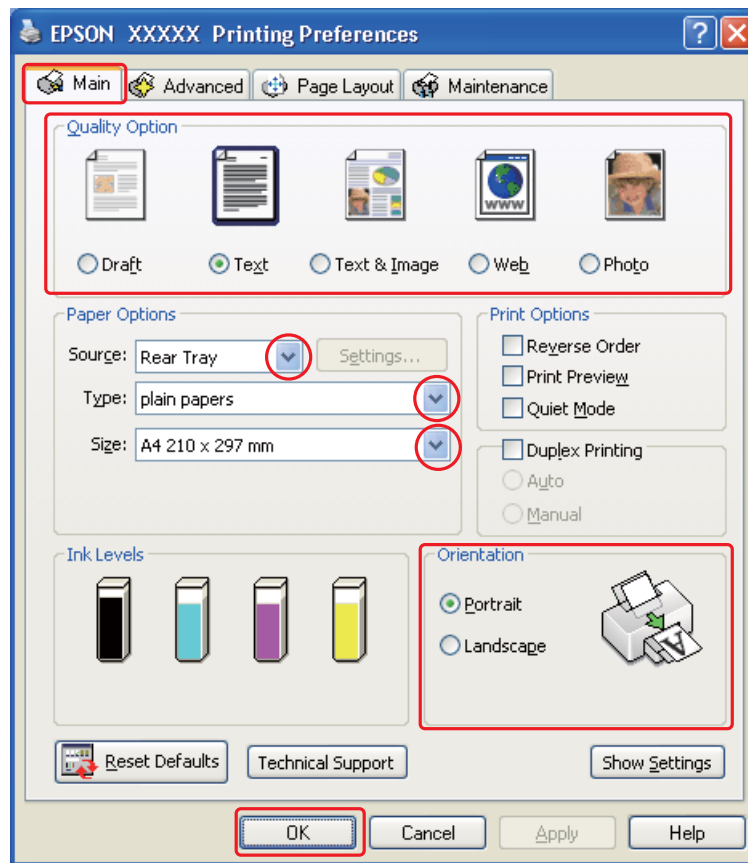

2. Откройте вкладку **Main (Главное)** и выберите один из рекомендуемых ниже параметров Quality Options (Качество):
 - Draft (Черновик)** для печати в черновом режиме с низким качеством;
 - Text (Текст)** для печати страниц, содержащих только текст;
 - Text & Image (Текст и изображение)** для более качественной печати страниц, содержащих текст и изображения;
 - Web (Интернет)** для печати web-страниц;
 - Photo (Фото)** для хорошего качества и высокой скорости печати.
3. Выберите **Rear Tray (Задний лоток)** для параметра Source (Источник).
4. Выберите подходящее значение параметра Type (Тип).
 - ➔ См. раздел “Выбор правильного типа носителя” на стр. 32.
5. Выберите подходящее значение параметра Size (Размер).
6. Выберите ориентацию отпечатка: **Portrait (Книжная)** или **Landscape (Альбомная)**.

7. Перейдите на вкладку **Page Layout (Макет страницы)** и установите флажок **Duplex Printing (Двусторонняя печать)**. Выберите **Manual (Вручную)** и поставьте флажок **Folded Booklet (Буклет)**.

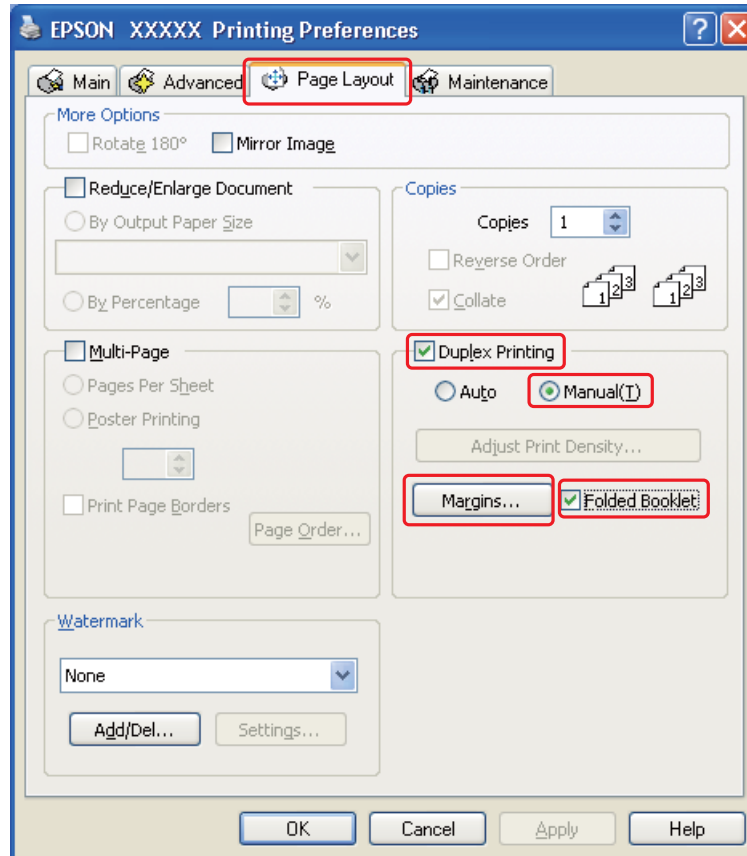

8. Щелкните кнопку **Margins (Поля)**, чтобы открыть диалоговое окно Margins (Поля).

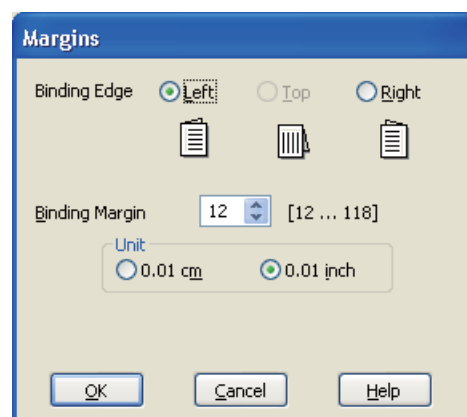

9. Укажите край бумаги, на котором будет расположен переплет. Можно выбрать значение **Left (Слева)**, **Top (Сверху)** или **Right (Справа)**.

Примечание.

Если выбрана ориентация **Portrait (Книжная)**, под переплет будут доступны только края **Left (Слева)** и **Right (Справа)**. Край **Top (Сверху)** может быть выбран под переплет, если выбрана ориентация **Landscape (Альбомная)**.

10. Для параметра Unit (Единицы измерения) выберите **cm (см)** или **inch (дюймы)**. Затем укажите ширину переплета.

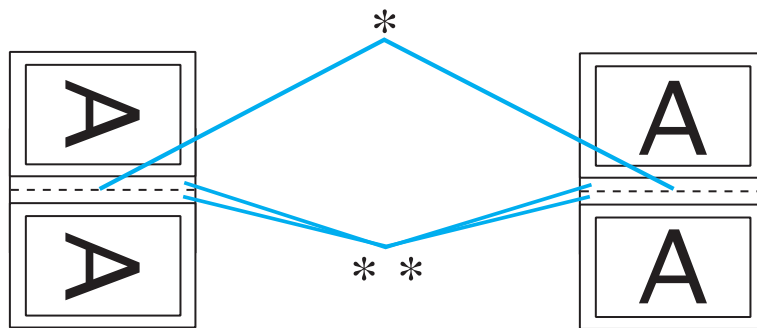

Portrait (Книжная)

Landscape (Альбомная)

* : Место сгиба

: Поле

Введите значение ширины переплета в диапазоне от 0,3 до 3,0 см (от 0,12 до 1,18 дюймов).

Указанное значение будет применено к обеим сторонам от сгиба. Например, если задано поле 1 см, вставляется поле шириной 2 см (по 1 см с каждой стороны сгиба).

11. Щелкните **ОК**, чтобы вернуться к окну Page Layout (Макет). Щелкните **ОК**, чтобы сохранить настройки.
12. Загрузите бумагу в податчик и отправьте задание печати из приложения. Во время печати наружных страниц будут отображаться инструкции по печати внутренних страниц.
- ➔ См. раздел “Загрузка бумаги” на стр. 23.
13. Выполняйте инструкции по повторной загрузке бумаги, отображаемые на экране.

Примечание.

- ❑ В зависимости от расхода чернил при печати бумага может изогнуться. Если это произошло, слегка согните бумагу в противоположном направлении перед загрузкой в устройство.
 - ❑ Подровняйте стопку бумаги, слегка постучав ей по твердой ровной поверхности перед загрузкой в принтер.
 - ❑ Загрузите бумагу, как было описано в инструкциях. В противном случае бумага может замяться или ширина переплета будет неверной.
 - ❑ Если произошло замятие бумаги, см. следующий раздел.
➔ См. раздел “Замятие бумаги” на стр. 137.
14. После повторной загрузки бумаги щелкните **Resume (Возобновить)**, чтобы напечатать внутренние страницы.
15. По завершении печати согните страницы и скрепите их степлером или переплетите другим способом.

Печать по размеру страницы

Печать по размеру страницы можно использовать, например, когда нужно напечатать документ формата А4 на бумаге другого размера.

Функция Fit to Page (Под размер страницы) автоматически подгоняет изображение или текст под размер бумаги, выбранный вами в драйвере принтера. Вы также можете вручную изменить размер изображения.

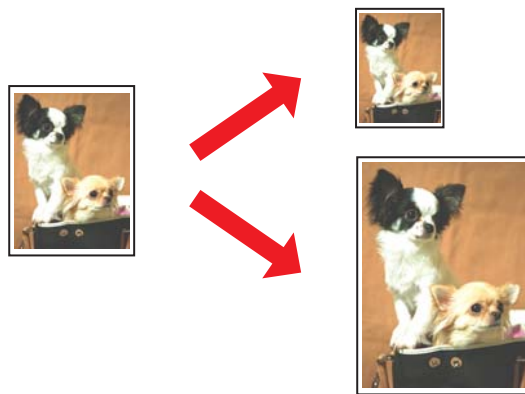

Настройки драйвера в Windows

1. Откройте окно драйвера принтера.

➔ См. раздел “Доступ к ПО принтера в Windows” на стр. 15.

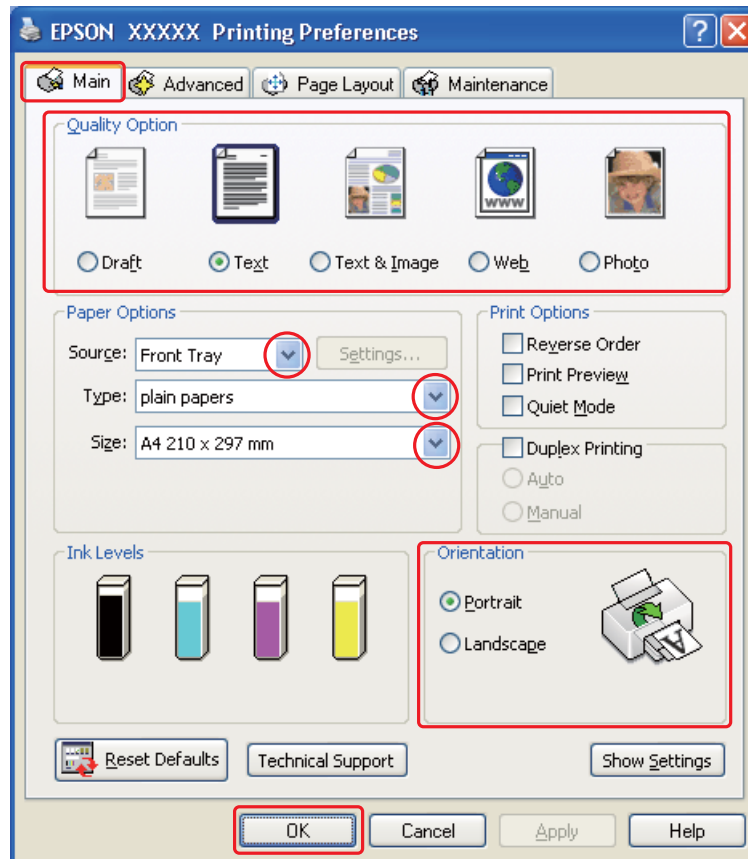

2. Откройте вкладку **Main (Главное)** и выберите один из рекомендуемых ниже параметров Quality Options (Качество):

- Draft (Черновик)** для печати в черновом режиме с низким качеством;
- Text (Текст)** для печати страниц, содержащих только текст;
- Text & Image (Текст и изображение)** для более качественной печати страниц, содержащих текст и изображения;
- Web (Интернет)** для печати web-страниц;
- Photo (Фото)** для хорошего качества и высокой скорости печати.

3. Выберите источник бумаги в настройках Source (Источник).
4. Выберите подходящее значение параметра Type (Тип).
➔ См. раздел “Выбор правильного типа носителя” на стр. 32.
5. Выберите подходящее значение параметра Size (Размер).
6. Выберите ориентацию отпечатка: **Portrait (Книжная)** или **Landscape (Альбомная)**.
7. Перейдите на вкладку **Page Layout (Макет)** и установите флажок **Reduce/Enlarge Document (Уменьшить/Увеличить)**.

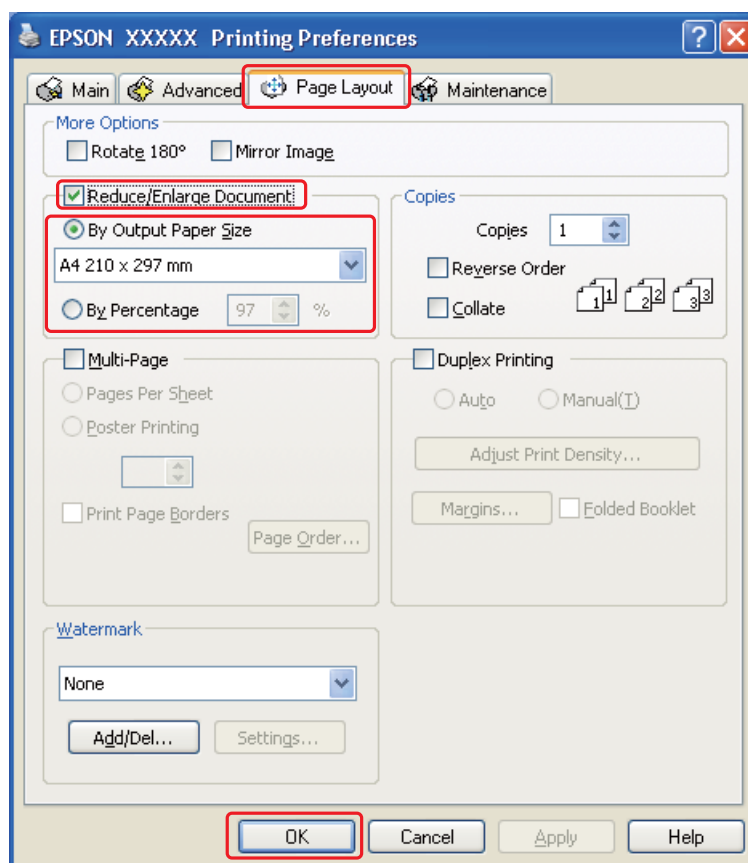

8. Сделайте следующее.
 - Если выбран параметр **By Output Paper Size (По размеру выходной бумаги)**, укажите размер загруженной в устройство бумаги в раскрывающемся списке.

- ❑ Если выбран параметр **By Percentage (В процентах)**, стрелками укажите процент масштабирования.

9. Щелкните **ОК**, чтобы закрыть окно настроек принтера.

Завершив действия, перечисленные выше, напечатайте одну тестовую копию и проверьте результаты печати перед тем, как печатать все задание.

Печать нескольких страниц на листе

Данный режим позволяет печатать две или четыре страницы на одном листе бумаги.

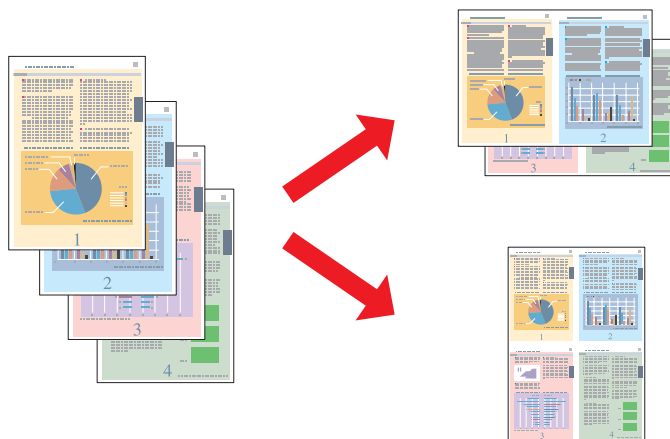

Настройки драйвера в Windows

1. Откройте окно драйвера принтера.

➔ См. раздел “Доступ к ПО принтера в Windows” на стр. 15.

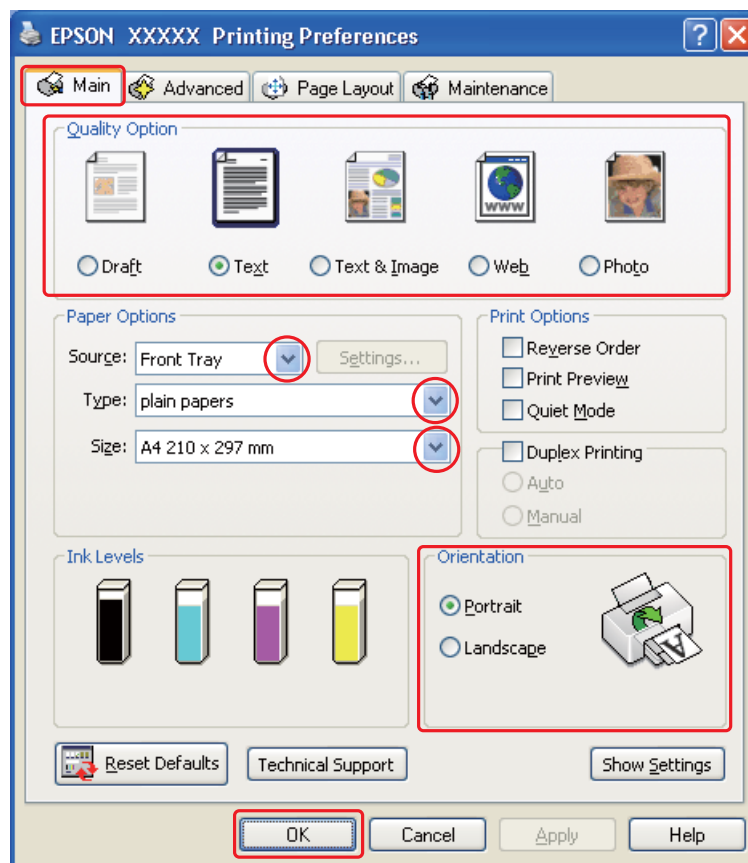

2. Откройте вкладку **Main (Главное)** и выберите один из рекомендуемых ниже параметров Quality Options (Качество):
 - Draft (Черновик)** для печати в черновом режиме с низким качеством;
 - Text (Текст)** для печати страниц, содержащих только текст;
 - Text & Image (Текст и изображение)** для более качественной печати страниц, содержащих текст и изображения;
 - Web (Интернет)** для печати web-страниц;
 - Photo (Фото)** для хорошего качества и высокой скорости печати.
3. Выберите источник бумаги в настройках Source (Источник).
4. Выберите подходящее значение параметра Type (Тип).

- ➔ См. раздел “Выбор правильного типа носителя” на стр. 32.
- Выберите подходящее значение параметра Size (Размер).
 - Выберите ориентацию отпечатка: **Portrait (Книжная)** или **Landscape (Альбомная)**.
 - Перейдите на вкладку **Page Layout (Макет страницы)**, выберите параметр **Multi-page (Многостраничность)**, а затем **Pages Per Sheet (Страниц на листе)**.

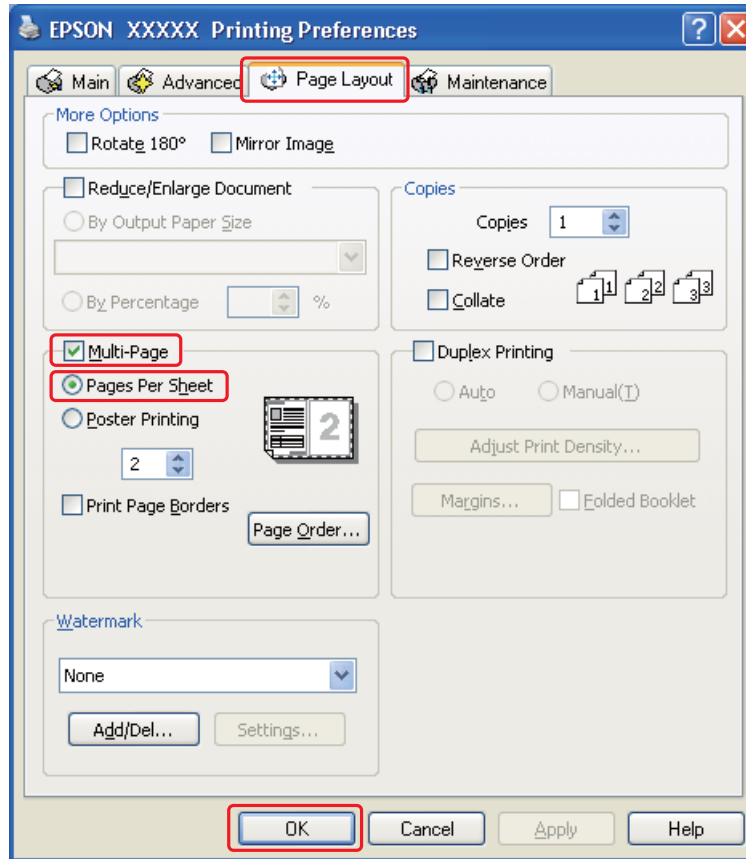

- Для печати нескольких страниц на листе выберите следующие настройки для параметра Pages Per Sheet (Страниц на листе).

2, 4	Печать двух или четырех страниц документа на одном листе бумаги.
Print Page Borders (Печатать границы листа)	Печать рамки вокруг страниц на каждом листе.

Page Order (Порядок печати)	Позволяет задавать порядок печати страниц на листе бумаги. Некоторые настройки могут быть недоступны в зависимости от значения параметра Orientation (Ориентация) в окне Main (Главное).
--	--

9. Щелкните **ОК**, чтобы закрыть окно настроек принтера.

Завершив действия, перечисленные выше, напечатайте одну тестовую копию и проверьте результаты печати перед тем, как печатать все задание.

Печать плакатов

Данный режим позволяет напечатать изображения плакатного размера, увеличив одну страницу до размеров нескольких листов.

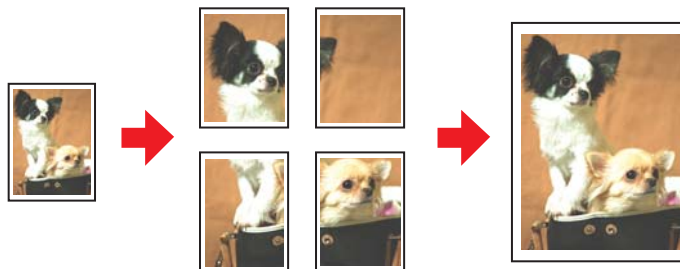

Настройки принтера

1. Откройте окно драйвера принтера.

➔ См. раздел “Доступ к ПО принтера в Windows” на стр. 15.

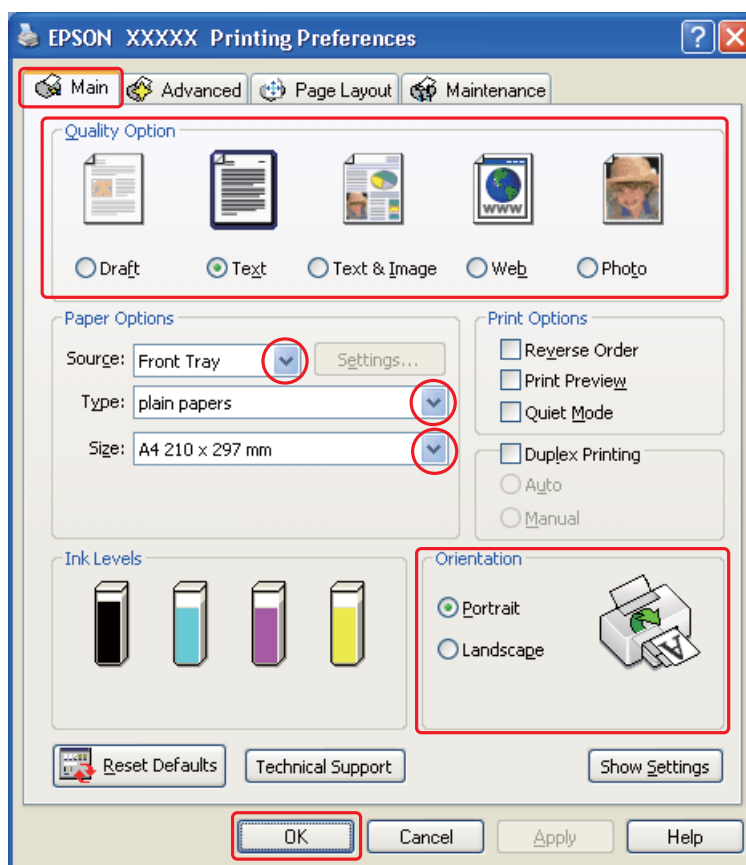

2. Откройте вкладку **Main (Главное)** и выберите один из рекомендуемых ниже параметров Quality Options (Качество):
 - Draft (Черновик)** для печати в черновом режиме с низким качеством;
 - Text (Текст)** для печати страниц, содержащих только текст;
 - Text & Image (Текст и изображение)** для более качественной печати страниц, содержащих текст и изображения;
 - Web (Интернет)** для печати web-страниц;
 - Photo (Фото)** для хорошего качества и высокой скорости печати.
3. Выберите источник бумаги в настройках Source (Источник).
4. Выберите подходящее значение параметра Type (Тип).

- ➔ См. раздел “Выбор правильного типа носителя” на стр. 32.
5. Выберите подходящее значение параметра Size (Размер).
 6. Выберите ориентацию отпечатка: **Portrait (Книжная)** или **Landscape (Альбомная)**.
 7. Перейдите на вкладку **Page Layout (Макет)**, выберите параметр **Multi-page (Многостраничность)**, а затем **Poster Printing (Печать плакатов)**. Стрелками выберите значение **2x1, 2x2, 3x3** или **4x4**.

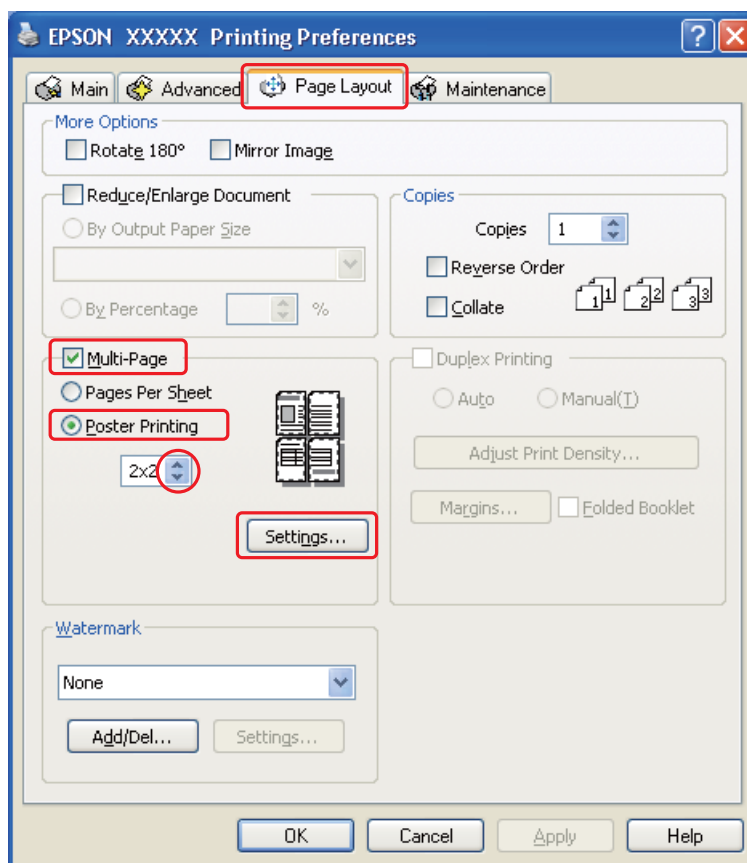

8. Щелкните **Settings (Настройки)**, чтобы настроить печать плаката. Откроется диалоговое окно Poster Settings (Параметры плаката).

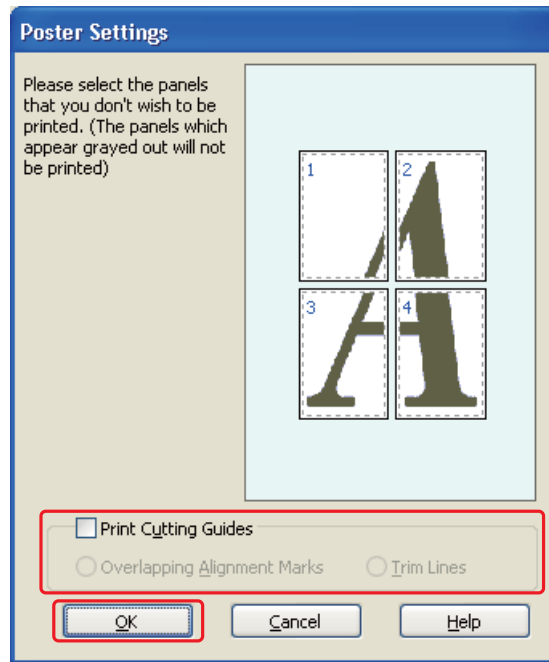

9. Задайте следующие параметры:

Print Cutting Guides (Печать направляющих)	Печать направляющих линий для подрезки.
Overlapping Alignment Marks (Метки перекрытия и выравнивания)	Печатать с небольшим перекрытием меток приведения для более точной подгонки частей плаката.
Trim Lines (Линии отреза)	Печатать линии по краям фрагментов, по которым можно ориентироваться при обрезке краев.

Примечание.

Если нужно напечатать не весь плакат, а только некоторые его фрагменты, щелкните те из них, которые не нужно печатать.

10. Щелкните **OK**, чтобы закрыть окно Poster Settings (Параметры плаката).

Завершив действия, перечисленные выше, напечатайте одну тестовую копию и проверьте результаты печати перед тем, как печатать все задание. Затем следуйте инструкциям.

➔ См. раздел “Как сделать плакат из нескольких отпечатков” на стр. 71.

Как сделать плакат из нескольких отпечатков

Ниже описано, как создать плакат, если для параметра Poster Printing (Печать плакатов) выбрано значение **2x2**, а для параметра Print Cutting Guides (Печать направляющих) — значение **Overlapping Alignment Marks (Метки перекрытия и выравнивания)**.

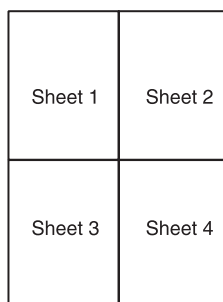

1. Отрежьте поле первого листа вдоль вертикальной линии через центр верхней и нижней метки пересечения.

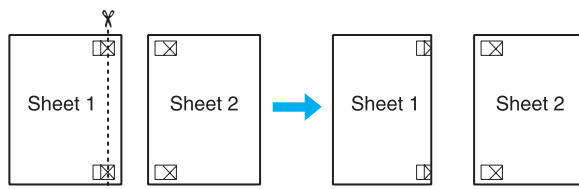

2. Совместите край первого листа с верхним краем второго листа, выровняйте метки пересечения, затем временно соедините эти два листа липкой лентой с обратной стороны.

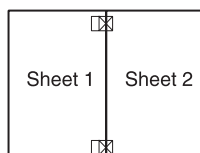

- Отрежьте эти два листа вдоль вертикальной линии через метки приведения (в данном случае линии слева от меток пересечения).

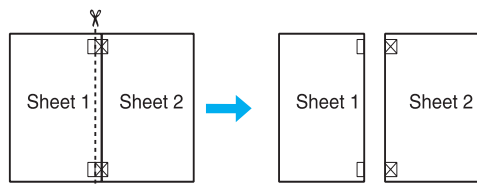

- Совместите края бумаги, используя метки приведения, и скрепите их липкой лентой с обратной стороны.

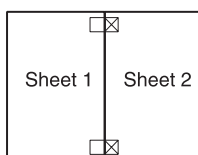

- Повторите шаги 1—4, чтобы скрепить третий и четвертый листы.
- Повторите шаги 1—4, чтобы скрепить верхнюю и нижнюю половину изображения:

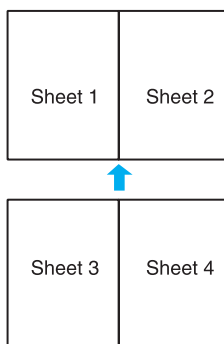

- Отрежьте оставшиеся поля.

Печать водяных знаков

Данный режим позволяет напечатать на документе водяной знак на основе текста или изображения.



Печать водяных знаков

1. Откройте окно драйвера принтера.

➔ См. раздел “Доступ к ПО принтера в Windows” на стр. 15.

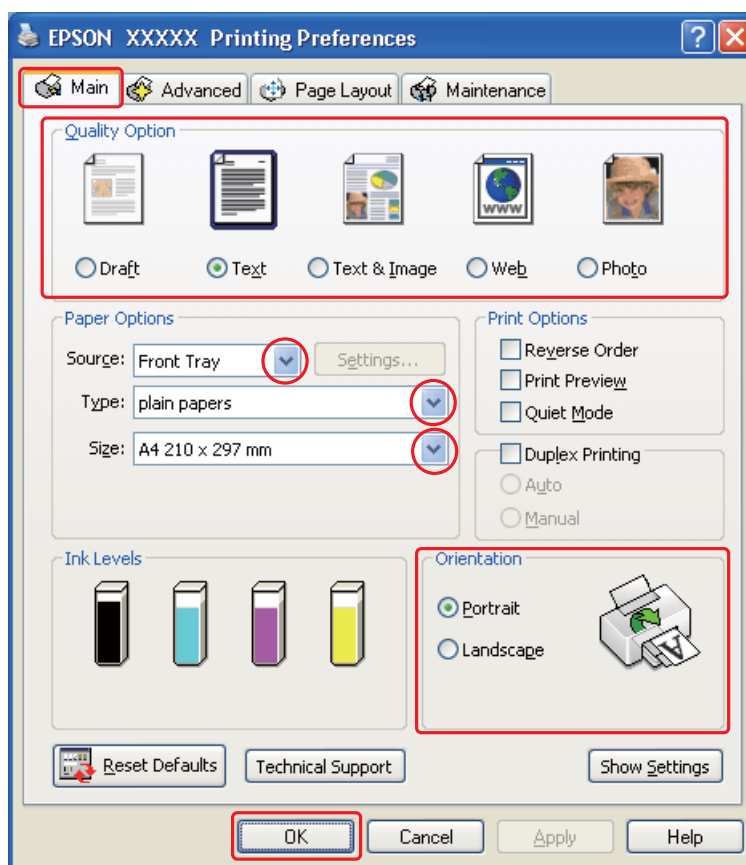

2. Откройте вкладку **Main (Главное)** и выберите один из рекомендуемых ниже параметров Quality Options (Качество):

- Draft (Черновик)** для печати в черновом режиме с низким качеством;
- Text (Текст)** для печати документов, содержащих только текст, с высоким качеством текста;
- Text & Image (Текст и изображение)** для более качественной печати документов, содержащих текст и изображения.

3. Выберите источник бумаги в настройках Source (Источник).

4. Выберите подходящее значение параметра Type (Тип).

➔ См. раздел “Выбор правильного типа носителя” на стр. 32.

5. Выберите подходящее значение параметра Size (Размер).

6. Выберите ориентацию отпечатка: **Portrait (Книжная)** или **Landscape (Альбомная)**.
7. Перейдите на вкладку **Page Layout (Макет)**, выберите нужный водяной знак в списке Watermark (Водяной знак) и щелкните **Settings (Настройки)**.

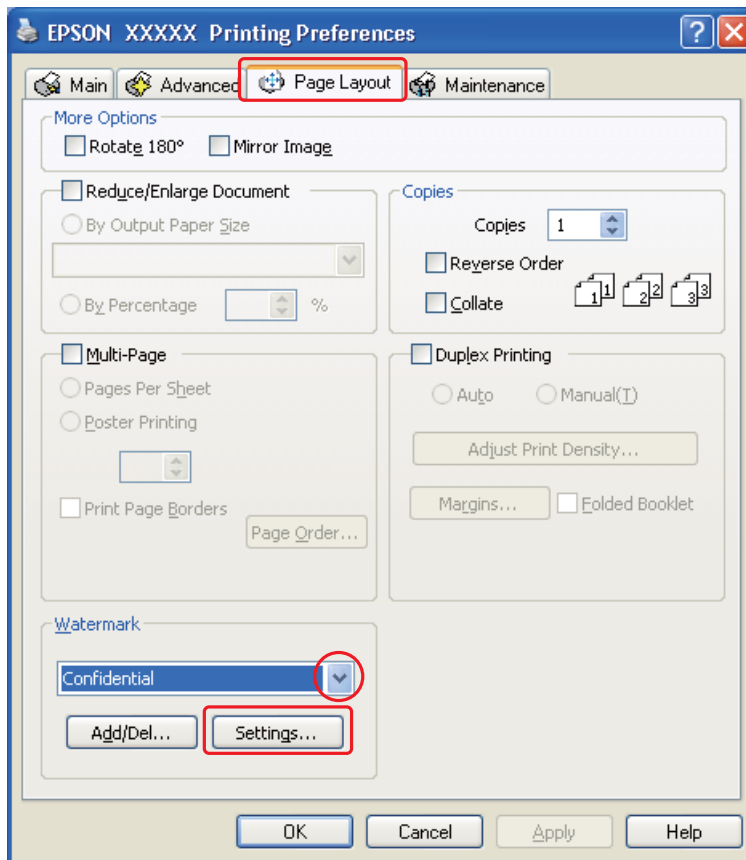

Если вы хотите создать собственный водяной знак, следуйте следующим инструкциям.
➔ См. раздел “Создание собственного водяного знака” на стр. 76.

8. Если необходимо, настройте параметры водяного знака. Можно изменить положение и размер водяного знака, перетаскивая изображение в окне предварительного просмотра.

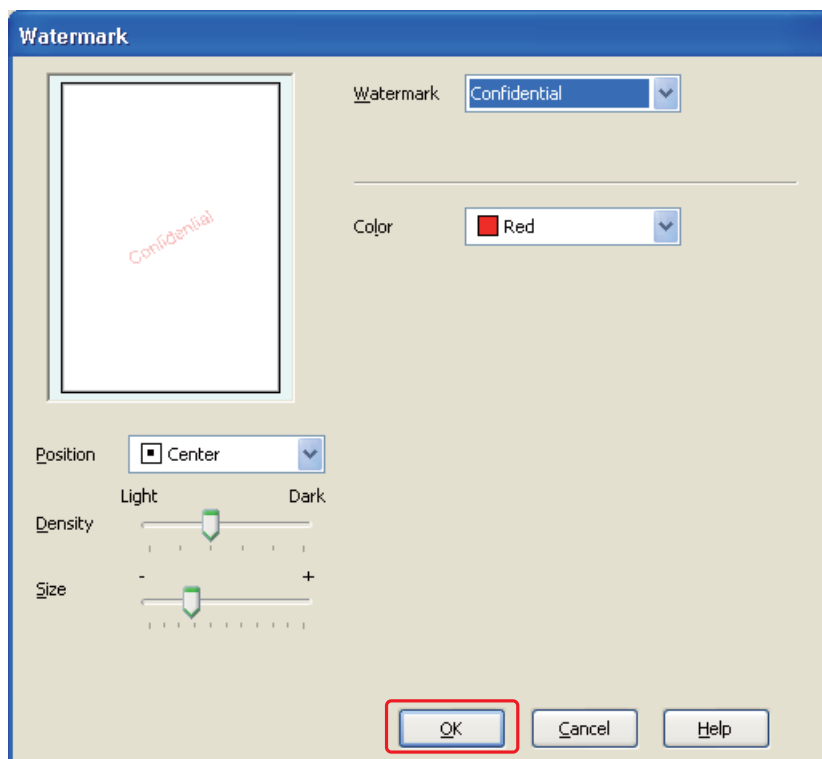

9. Щелкните **OK**, чтобы вернуться к окну Page Layout (Макет).

10. Щелкните **OK**, чтобы закрыть окно настроек принтера.

Завершив действия, перечисленные выше, напечатайте одну тестовую копию и проверьте результаты печати перед тем, как печатать все задание.

Создание собственного водяного знака

Вы можете создать свой водяной знак на основе текста или изображения и добавить его в список Watermark (Водяной знак).

1. В окне Page Layout (Макет страницы) щелкните кнопку **Add/Del (Добавить/Удалить)** под списком Watermark (Водяной знак). Появится следующее окно:



2. Сделайте следующее.
 - ❑ Для создания водяного знака из файла изображения выберите **BMP**. Щелкните кнопку **Browse (Обзор)**, выберите нужный файл и щелкните **OK**. Введите имя водяного знака в поле Name (Имя) и щелкните кнопку **Save (Сохранить)**.
 - ❑ Для создания водяного знака из текста выберите **Text (Текст)**. Введите текст в поле Text (Текст). Этот текст будет использован в качестве имени водяного знака. Если вы хотите изменить имя водяного знака, введите новое имя в поле Name (Имя) и щелкните кнопку **Save (Сохранить)**.
3. Щелкните **OK**, чтобы вернуться к окну Page Layout (Макет).

- Щелкните кнопку **Settings (Настройка)**. Появится следующее окно:

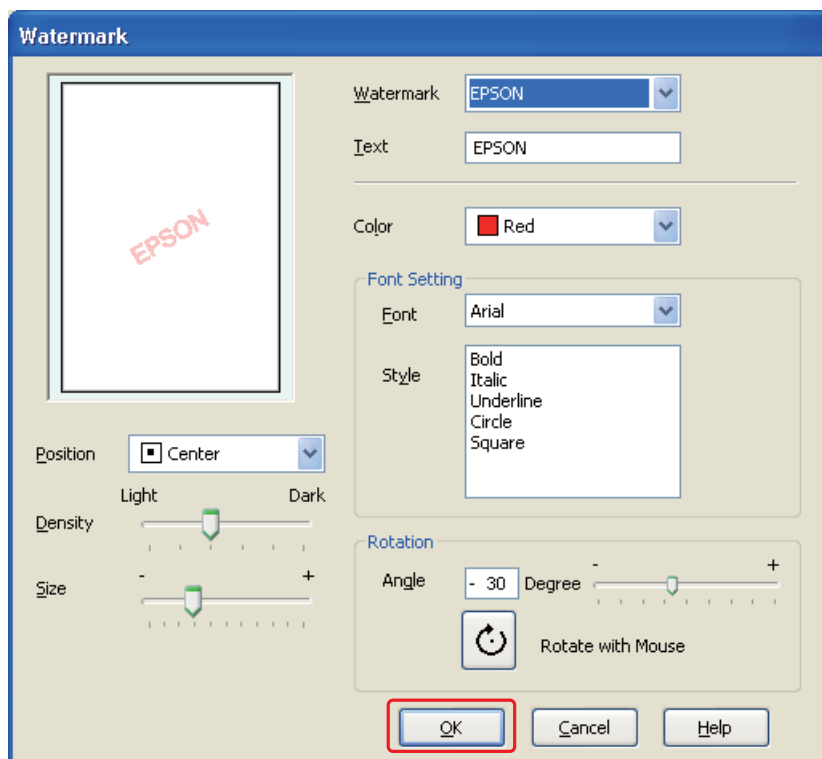

- Убедитесь, что выбран нужный водяной знак в списке Watermark (Водяной знак), затем настройте параметры Color (Цвет), Position (Положение), Density (Интенсивность), Size (Размер), Font (Шрифт), Style (Стиль) и Angle (Угол). (Подробности см. в интерактивной справке.) Изменения значений этих параметров отображаются в окне предварительного просмотра.
- Завершив настройку параметров, щелкните **OK**.

Глава 5

Работа с панелью управления

Введение

Вы можете пользоваться панелью управления принтера для доступа к различным меню, которые позволяют проверять состояние расходных материалов, печатать тестовые страницы и выполнять настройку принтера. В этом разделе рассказывается, как работать с панелью управления.

Для пользователей B-500DN

Информация о том, как работать с панелью управления принтера B-500DN.

- “Кнопки и индикаторы” на стр. 80
- “Значки на ЖК-дисплее” на стр. 82
- “Как получить доступ к меню панели управления” на стр. 83
- “Список меню панели управления” на стр. 84
- “Сообщения об ошибках и состоянии принтера” на стр. 88
- “Печать страницы проверки состояния” на стр. 91

Для пользователей B-300

Информация о том, как работать с панелью управления принтера B-300.

- “Кнопки и индикаторы” на стр. 92
- “Индикаторы состояния и ошибок” на стр. 94
- “Печать страницы проверки состояния” на стр. 97



Для пользователей B-500DN

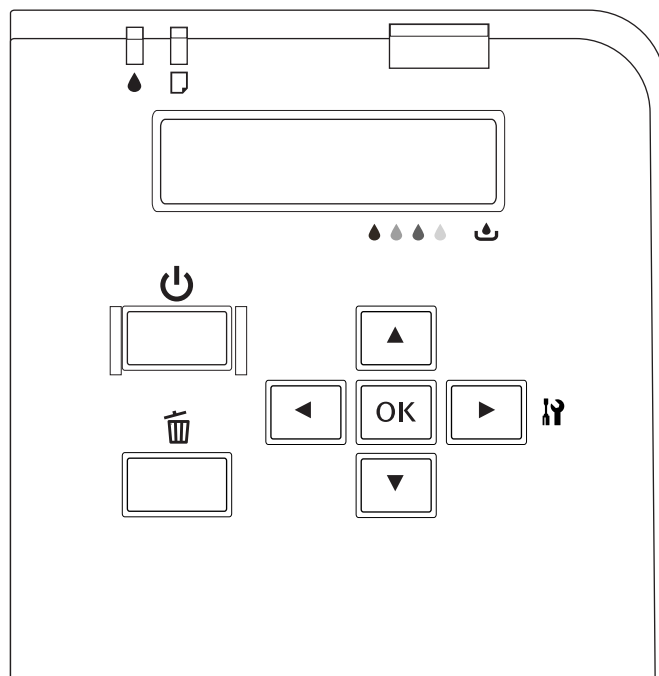



На панели управления расположены 7 кнопок, 3 индикатора и ЖК-дисплей.



Кнопки и индикаторы

В таблице ниже перечислены кнопки панели управления и их функции.

Кнопка	Описание
 Кнопка "Питание"	Включение и выключение принтера.
 Кнопка "Отмена"	Если в процессе выполнения печати нажать эту кнопку, печать прекращается. При нажатии этой кнопки в режиме Menu (Меню) принтер возвращается в режим Ready (Готовность).

 Кнопка "Влево"	В режиме Menu (Меню) позволяет вернуться к предыдущему уровню.
 Кнопка "Вверх"	Позволяет изменить параметры в обратном порядке при выборе нужного параметра в режиме Menu (Меню).
 Кнопка "Вниз"	Позволяет изменить параметры в прямом порядке при выборе нужного параметра в режиме Menu (Меню).
 Кнопка "Вправо"	Переход в режим Menu (Меню) из режима Ready (Готовность). Выбор нужного меню при нажатии в режиме Menu (Меню).
 Кнопка OK	Задаёт выбранный параметр из выбранного пункта в режиме Menu (Меню). Выполняет пункт, если он предназначен только для выполнения. Подача бумаги в принтер при ошибке подачи.

В таблице ниже перечислены значения индикаторов панели управления. Индикаторы позволяют узнать состояние принтера и тип ошибки, которая возникла.





Индикатор	Описание
 Индикатор чернил (оранжевый)	<p>Горит:</p> <ul style="list-style-type: none"> Установленный чернильный картридж израсходован. Чернильный картридж не установлен. Установленный чернильный картридж непригоден для принтера. Рычаг замка картриджа в открытом положении. Срок службы установленного картриджа для отработанных чернил подошел к концу. Картридж для отработанных чернил не установлен. Установленный картридж для отработанных чернил непригоден для принтера. Крышка отсека картриджей для отработанных чернил открыта. <p>Мигает:</p> <ul style="list-style-type: none"> Установленный картридж почти пуст. Срок службы установленного картриджа для отработанных чернил почти подошел к концу.

 Индикатор бумаги (оранжевый)	<p>Горит: В податчике нет бумаги. Принтер загрузил несколько листов одновременно.</p> <p>Мигает: Бумага замялась.</p>
Индикатор питания (зеленый)	<p>Горит: Принтер в состоянии Ready (Готовность).</p> <p>Мигает: Принтер начинает работать. Производится печать. Производится прочистка печатающей головки. Производится прокачка чернил. Печать отменена.</p> <p>Не горит: Принтер выключен.</p>





Значки на ЖК-дисплее

В этом разделе описаны значения значков, которые отображаются на ЖК-дисплее.

В таблице ниже перечислены значения значка состояния чернильных картриджей.

Значок	Описание
	Индикатор отображает примерное количество оставшихся в картридже чернил.
	В чернильном картридже заканчиваются чернила.
	Установленный чернильный картридж израсходован.
	Чернильный картридж не установлен. Установленный чернильный картридж непригоден для этого принтера.











В таблице ниже перечислены значения значка состояния картриджа для отработанных чернил.

Значок	Описание
	Индикатор отражает количество свободного места, оставшееся в картридже для отработанных чернил.
	Срок службы картриджа для отработанных чернил практически подошел к концу.
	Срок службы картриджа для отработанных чернил подошел к концу.
	Картридж для отработанных чернил не установлен. Установленный картридж для отработанных чернил непригоден для этого принтера.

Как получить доступ к меню панели управления

В этом разделе описано, как перейти в режим Меню (Меню) и выполнить настройку с помощью кнопок на панели управления.

Примечание.

- ❑ В любой момент вы можете выйти из режима Меню (Меню) и вернуться в режим Ready (готовность), нажав на кнопку .
 - ❑ Чтобы вернуться к предыдущему шагу, нужно нажать кнопку .
1. Убедитесь, что на ЖК-дисплее появилось сообщение READY, (Готов) и нажмите на кнопку . На ЖК-дисплее появится первое меню.
 2. Используйте кнопки  и  для перемещения по названиям меню.
 3. Нажмите на кнопку **OK** или , чтобы выбрать нужное меню. На ЖК-дисплее появится первый пункт меню.
 4. Используйте кнопки  и  для перемещения по пунктам меню.
 5. Нажмите на кнопку **OK** или , чтобы выбрать нужный пункт. На ЖК-дисплее появится первый параметр.
 6. Используйте кнопки  и  для перемещения по списку параметров.

7. Нажмите на кнопку **OK**, чтобы сохранить выбранный параметр. Если этот параметр предназначен только для выполнения, нажмите на кнопку **OK**, чтобы выполнить функцию, заданную для этого пункта.

После выполнения принтер вернется в предыдущее меню.

8. Нажмите на кнопку . Принтер возвращается в состояние Ready (Готовность).

Список меню панели управления

В данном разделе перечислены параметры каждого пункта меню.

Меню настроек принтера

С помощью этого меню можно задать основные настройки принтера.

Пункт	Параметр
Language (Язык)	English (Английский), French (Французский), Italian (Итальянский), German (Немецкий), Spanish (Испанский), Portuguese (Португальский), Dutch (Голландский), Japanese (Японский)

Language (Язык)

Вы можете выбрать язык отображения сообщений на ЖК-дисплее.

Меню Test Print (Тестовая печать)

В этом меню можно задать настройки тестовой печати.

Пункт	Параметр
Nozzle check (Проверка дюз)	-
Status sheet (Лист статуса)	-
Network sheet (Лист состояния сети)	-

Nozzle check (Проверка дюз)

Позволяет напечатать шаблон проверки дюз печатающей головки для каждого картриджа. Напечатанные результаты позволяют определить, правильно ли дюзы подают чернила.

➔ См. раздел “Проверка дюз печатающей головки” на стр. 114.

Status sheet (Лист статуса)

Позволяет напечатать страницу проверки текущего состояния принтера.

➔ См. раздел “Печать страницы проверки состояния” на стр. 91.

Network sheet (Лист состояния сети)

Откроется окно с краткой информацией о сетевом интерфейсе.

Меню Printer Status (Состояние принтера)

С помощью этого меню можно проверить текущее состояние принтера.

Пункт	Параметр
Version (Версия)	SN xxxx, xxxxx
Maintenance box (Картридж для отработанных чернил)	xx%

Version (Версия)

Позволяет определить версию ПЗУ.

Maintenance box (Картридж для отработанных чернил)

Вы можете узнать о количестве свободного места, оставшемся в картридже для отработанных чернил.

Меню Maintenance (Сервис)

В этом меню можно задать настройки, связанные с техобслуживанием принтера

Пункт	Параметр
Head alignment (Калибровка печатающей головки)	-
Cleaning (Очистка)	-
Cleaning sheet (Лист очистки)	-
Contrast adj. (Настр. контраста)	-10 - 10

Head alignment (Калибровка печатающей головки)

Позволяет напечатать тестовый шаблон для проверки выравнивания печатающей головки. По результатам печати можно отрегулировать положение печатающей головки.

Cleaning (Очистка)

Вы можете прочистить печатающую головку. Перед прочисткой можно напечатать шаблон проверки дюза.

Cleaning sheet (Лист очистки)

С его помощью можно прочистить ролики, находящиеся в принтере.

Contrast adj. (Настр. контраста)

Вы можете отрегулировать контрастность ЖК-дисплея. Кнопками ▲ и ▼ настройте контрастность.

Меню Network Settings (Настройки сети)

Позволяет настраивать параметры сети.

Пункт		Параметр	
Network setup (Настройка сети)	Auto (Авто)	-	
	Panel (Панель)	IP address (IP-адрес)	000.000.000.000–255.255.255.255
		Subnet mask (Маска подсети)	000.000.000.000–255.255.255.255
		Default gateway	000.000.000.000–255.255.255.255
		Bonjour	On (Вкл.), Off (Выкл.)
	Init N/W set	-	

Network setup (Настройка сети)

Позволяет выбрать метод регулировки настроек сети.

Если выбран параметр Auto (Авто), принтер автоматически получает следующие настройки IP address, Subnet mask и Default gateway. Если выбран параметр Panel, с панели управления можно вручную задать настройки IP address, Subnet mask, Default gateway и Bonjour. Если выбран параметр Init N/W set, вы можете сбросить настройки сети и заменить их на заводские настройки по умолчанию.

IP address, Subnet mask, Default gateway

Позволяет задать параметры принтера IP address, Subnet Mask, и Default Gateway. Чтобы изменить эти параметры, переместите курсор кнопкой ◀ или ▶ и измените число кнопками ▲ или ▼.

Bonjour

Позволяет настроить Bonjour в принтере.

Сообщения об ошибках и состоянии принтера

В этом разделе описаны значения сообщений, которые отображаются на ЖК-дисплее.

В таблице ниже указаны значения сообщений о состоянии.

Сообщение	Описание
Cancel (Отмена)	Текущее задание будет отменено.
Charging ink (Прокачка чернил)	Производится прокачка чернил.
Cleaning (Очистка)	Производится прочистка печатающей головки.
Please wait (Пожалуйста, ждите)	Принтер начинает работать.
	Настройки принтера вступают в действие.
Printing (Печать)	Принтер обрабатывает данные.
Ready (Готово)	Принтер готов к печати.
Power save (Энергосбережение)	Принтер находится в режиме энергосбережения.
Power off (Выключение)	Принтер выключается.

Таблица ниже содержит краткое описание каждого сообщения и рекомендации по устранению неисправности.

Сообщение	Проблема	Решения
Service call see guide	Произошла ошибка, требующая обращения в сервисную службу.	Выключите принтер и снова включите его. Если проблема не решена, обратитесь в сервисный центр Epson.
Printer near end of service life	Срок службы внутренних деталей принтера заканчивается.	Обратитесь в сервисный центр Epson по поводу замены деталей.
Nozzle maint error see guide	Дюзы печатающей головки забиты, или печатающая головка не отрегулирована.	<p>Выполните проверку дюз и прочистку печатающей головки.</p> <p>➔ См. раздел "Проверка дюз печатающей головки" на стр. 114.</p> <p>➔ См. раздел "Прочистка печатающей головки" на стр. 116.</p> <p>Нажмите на кнопку OK, чтобы сбросить ошибку.</p>

Printer error restart printer	Произошла ошибка.	<p>Выключите принтер и снова включите его.</p> <p>Если проблема не устранена, выключите принтер, аккуратно вытащите всю бумагу внутри, включая любые оторванные кусочки и затем снова включите принтер.</p> <p>➔ См. раздел "Замятие бумаги" на стр. 137.</p> <p>Если проблема не решена, выключите принтер и обратитесь в сервисный центр.</p>
Close maint box cover	Крышка отсека картриджей для отработанных чернил открыта.	Закройте крышку отсека картриджей для отработанных чернил.
Set maint box	Картридж для отработанных чернил не установлен.	Установите картридж для отработанных чернил.
	Картридж для отработанных чернил непригоден для этого принтера.	Установите картридж для отработанных чернил производства Epson.
Replace maint box	Срок службы картриджа для отработанных чернил подошел к концу.	<p>Замените картридж для отработанных чернил.</p> <p>➔ См. раздел "Замена картриджа для отработанных чернил" на стр. 112.</p>
Move ink lever down	Рычаг картриджа в свободном положении.	Сдвиньте рычаг картриджа в закрытое положение.
Set ink cartridge	Чернильный картридж не установлен.	Установите чернильный картридж.
Replace ink cartridge	Установленный чернильный картридж непригоден для принтера.	Установите чернильный картридж Epson.
	Чернильный картридж закончился	<p>Замените чернильный картридж.</p> <p>➔ См. раздел "Замена чернильных картриджей" на стр. 105.</p>
Set paper in cassette	В передний кассетный лоток не загружена бумага.	Загрузите бумагу в передний кассетный лоток.
Set paper in auto feeder	В задний податчик не загружена бумага.	Загрузите бумагу в задний податчик.
Remove jammed paper	В переднем кассетном лотке или в заднем податчике замялась бумага.	<p>Достаньте застрявшую бумагу.</p> <p>➔ См. раздел "Замятие бумаги" на стр. 137.</p>
Double feed jam remove paper	Принтер подал на печать несколько листов одновременно.	Достаньте застрявшую бумагу и нажмите на кнопку OK .
Close printer cover	Крышка принтера открыта во время печати.	Закройте крышку принтера.

Set duplex unit	Модуль двусторонней печати снят.	Установите модуль двусторонней печати.
Duplex unit jam remove paper	Бумага застряла в модуле двусторонней печати.	Достаньте застрявшую бумагу. ➔ См. раздел "Замятие бумаги" на стр. 137.

Печать страницы проверки состояния

В режиме Menu (Меню) можно напечатать страницу проверки состояния и узнать текущие параметры по умолчанию. Чтобы напечатать страницу проверки состояния, сделайте следующее.

1. Убедитесь, что бумага формата A4 загружена в передний лоток.
2. Нажмите на кнопку ►, чтобы перейти в режим Menu (Меню).
3. Кнопку ▼ или ▲ выберите TEST PRINT (Тестовая печать) и нажмите на кнопку **OK** или ►.
4. Кнопку ▼ или ▲ выберите STATUS SHEET (Лист статуса) и нажмите на кнопку **OK** или ►.
5. Нажмите на кнопку **OK**, чтобы начать печать страницы проверки состояния.

Закончив печатать, принтер вернется в меню Test print (Тестовая печать).





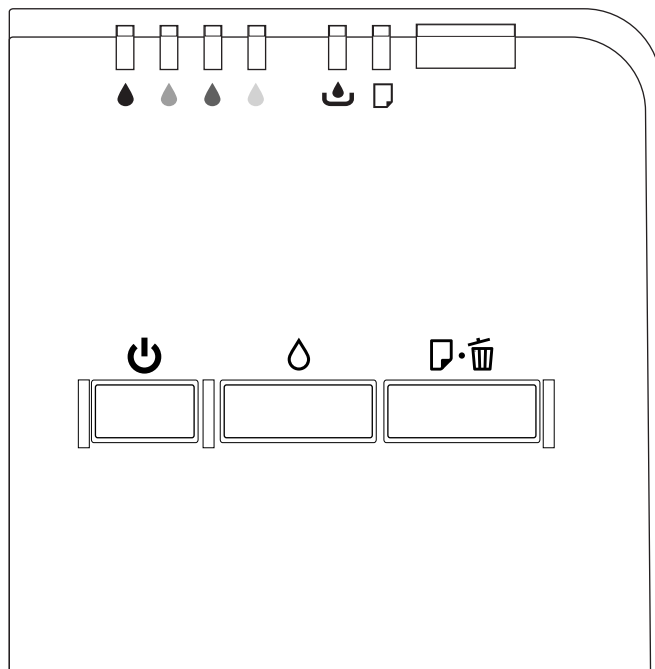

Для пользователей B-300

На панели управления принтера расположены 2 кнопки и 7 индикаторов.





Кнопки и индикаторы

В таблице ниже перечислены кнопки панели управления и их функции.

Кнопка	Описание
 Кнопка "Питание"	Включение и выключение принтера.
 Кнопка "Чернила"	<p>Если нажать и удерживать эту кнопку в течение трех секунд, начинается прочистка печатающей головки.</p> <p>Если нажать на кнопку , одновременно удерживая кнопку , начнется печать страницы проверки состояния.</p>
 Кнопка "Бумага/Отмена"	<p>Подача и извлечение бумаги.</p> <p>Перезапуск принтера при одновременной подаче двух листов бумаги.</p> <p>Подача бумаги в принтер при ошибке подачи.</p> <p>Извлечение замятой бумаги.</p> <p>Если в процессе выполнения печати нажать эту кнопку, печать прекращается.</p> <p>Если нажать на кнопку , одновременно удерживая кнопку , будет напечатана информация о версии ПЗУ и шаблон проверки дюз печатающей головки.</p>

В таблице ниже перечислены функции индикаторов панели управления. Индикаторы позволяют узнать состояние принтера и тип ошибки, которая возникла.

Индикатор	Описание
 <p>Индикатор чернил (оранжевый)</p>	<p>Горит: Установленный чернильный картридж израсходован.* Чернильный картридж не установлен.* Установленный чернильный картридж непригоден для принтера.*</p> <p>Мигает: В чернильном картридже заканчиваются чернила.**</p>
 <p>Индикатор состояния картриджа для отработанных чернил (оранжевый)</p>	<p>Горит: Срок службы картриджа для отработанных чернил подошел к концу. Картридж для отработанных чернил не установлен. Установленный картридж для отработанных чернил непригоден для этого принтера. Крышка отсека картриджей для отработанных чернил открыта. Рычаг картриджа в свободном положении.</p> <p>Мигает: Срок службы картриджа для отработанных чернил практически подошел к концу.</p>
 <p>Индикатор бумаги (оранжевый)</p>	<p>Горит: В податчике нет бумаги. Принтер загрузил несколько листов одновременно.</p> <p>Мигает: Замялась бумага. Модуль двусторонней печати не установлен.</p>
<p>Индикатор питания (зеленый)</p>	<p>Горит: Принтер в состоянии Ready (Готовность).</p> <p>Мигает: Принтер начинает работать. Производится печать. Производится прочистка печатающей головки. Производится прокачка чернил. Печать отменена.</p> <p>Не горит: Принтер выключен.</p>

* Индикатор состояния картриджа для отработанных чернил также горит при этих ошибках.

** Индикатор состояния картриджа для отработанных чернил также мигает при этих ошибках.

Индикаторы состояния и ошибок

В этом разделе описаны значения индикаторов панели управления.

В таблице ниже описаны индикаторы состояния принтера.

 = горит,  = мигает











Индикатор	Описание
	Принтер готов к печати.
	Принтер начинает работать. Принтер печатает. Производится прочистка печатающей головки. Производится прокачка чернил. Текущее задание будет отменено.

Таблица ниже содержит краткое описание значений индикаторов ошибок и советы по их устранению.

  = горит,  = мигает

Индикаторы	Проблема и решение	
	Закончились чернила	
	Установленный чернильный картридж израсходован.	Замените чернильный картридж.
	Ошибка картриджа	
	Чернильный картридж не установлен.	Установите чернильный картридж.
	Чернильный картридж не обнаружен.	Повторно установите чернильный картридж.
Установленный чернильный картридж непригоден для этого принтера.	Установите чернильный картридж Epson.	
	Чернила заканчиваются	
	Чернильный картридж скоро закончится	Приобретите новый чернильный картридж.

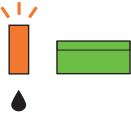
	Срок службы картриджа для отработанных чернил подошел к концу.	
	Подошел к концу срок службы картриджа для отработанных чернил.	Замените картридж для отработанных чернил.
	Ошибка картриджа для отработанных чернил	
	Картридж для отработанных чернил не установлен.	Установите картридж для отработанных чернил.
	Картридж для отработанных чернил не обнаружен.	Повторно установите картридж для отработанных чернил.
	Картридж для отработанных чернил непригоден для этого принтера.	Установите картридж для отработанных чернил производства Epson.
	Крышка отсека картриджей для отработанных чернил открыта.	Закройте крышку отсека картриджей для отработанных чернил.
	Разблокирован рычаг картриджа	
Рычаг картриджа в свободном положении.	Сдвиньте рычаг картриджа в закрытое положение.	
	Срок службы картриджа для отработанных чернил практически подошел к концу.	
	Срок службы картриджа для отработанных чернил практически подошел к концу.	Приобретите новый картридж для отработанных чернил.
	Нет бумаги	
	Бумага не загружена	Загрузите бумагу и нажмите на кнопку  .
	Затянута несколько листов	
Принтер подал на печать несколько листов одновременно.	Удалите застрявшую бумагу и нажмите на кнопку  .	
	Замятие бумаги	
	Бумага застряла.	Удалите застрявшую бумагу. ➔ См. раздел "Замятие бумаги" на стр. 137.
	Ошибка размера бумаги	
	Загруженная бумага не соответствует размерам, заданным в драйвере принтера.	Задайте соответствующие настройки размера бумаги.
	Ошибка дуплекса	
	Модуль двусторонней печати не установлен.	Установите модуль двусторонней печати

	Открыта крышка принтера (оба индикатора дважды мигают с интервалом в полсекунды и затем гаснут на 1 секунду)	
	Крышка принтера открыта во время печати.	Закройте крышку принтера.
	Ошибка запуска принтера (оба индикатора мигают с интервалом в полсекунды)	
	Произошла ошибка.	Выключите принтер и снова включите его. Если проблема не устранена, выключите принтер, аккуратно вытащите всю бумагу внутри, включая любые оторванные кусочки и затем снова включите принтер. ➔ См. раздел “Замятие бумаги” на стр. 137. Если проблема не решена, выключите принтер и обратитесь в сервисный центр.
Необходимо техническое обслуживание (индикаторы мигают попеременно)		
Срок службы внутренних деталей принтера заканчивается.	Обратитесь в сервисный центр Epson по поводу замены деталей.	
	Требуется проверка дюз	
	Дюзы печатающей головки забиты, или печатающая головка не отрегулирована.	Выполните проверку дюз и прочистку печатающей головки. ➔ См. раздел “Проверка дюз печатающей головки” на стр. 114. ➔ См. раздел “Прочистка печатающей головки” на стр. 116. Нажмите на кнопку Δ , чтобы сбросить ошибку.
 Все индикаторы	Неизвестная ошибка принтера	
	Возникла неизвестная ошибка принтера	Выключите принтер и снова включите его. Если проблема не решена, обратитесь в сервисный центр Epson.

Печать страницы проверки состояния

Вы можете напечатать страницу проверки состояния и узнать текущие параметры по умолчанию. Чтобы напечатать страницу проверки состояния, сделайте следующее.

1. Убедитесь, что бумага формата A4 загружена в передний лоток.
2. Выключите принтер.
3. Включите принтер, одновременно удерживая кнопку Δ .

Принтер напечатает страницу проверки состояния.

Глава 6

Установка дополнительного оборудования

Модуль двусторонней печати (только для B-300)

Установка модуля двусторонней печати

Чтобы установить модуль двусторонней печати, сделайте следующее.

1. Выключите устройство.
2. Нажмите на крючки, расположенные с обеих сторон верхней задней крышки принтера, а затем снимите эту крышку.

Примечание.

Сохраните верхнюю заднюю крышку в надежном месте. Когда вы снимите модуль двусторонней печати, необходимо будет установить ее на прежнее место.

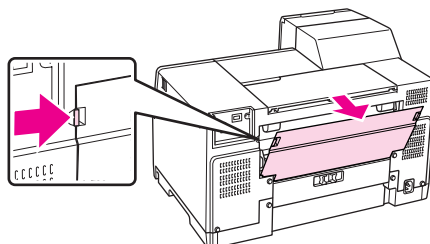

3. Сначала установите в принтер нижнюю часть модуля двусторонней печати, а затем прикрепите сам модуль.

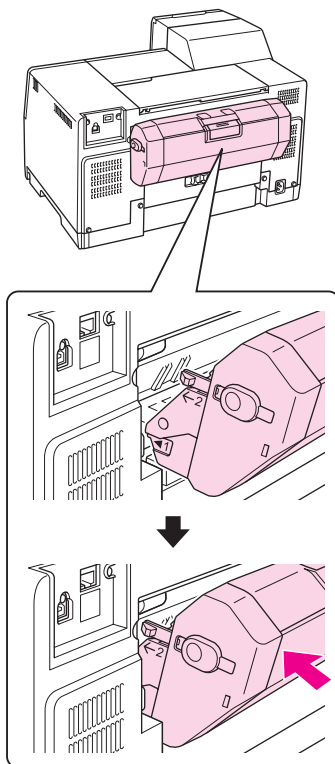

Снятие модуля двусторонней печати

Чтобы снять модуль двусторонней печати, сделайте следующее.

1. Выключите принтер.
2. Снимите модуль двусторонней печати, одновременно нажимая на кнопки, расположенные с обеих сторон модуля.

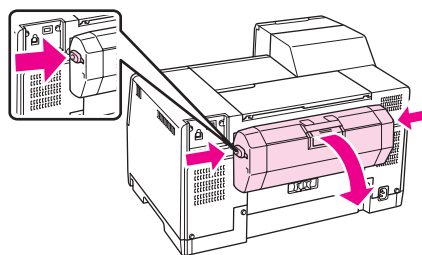

3. Установите верхнюю заднюю крышку на место.

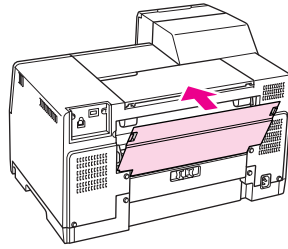

Глава 7

Замена расходных материалов



Чернильные картриджи

Проверка уровня чернил

Работа с панелью управления (B-500DN)

О проверке уровня чернил см. в разделе “Значки на ЖК-дисплее” на стр. 82.

Работа с индикаторами принтера (B-300)

Чтобы узнать о состоянии чернильных картриджей, посмотрите на индикатор  для соответствующего цвета чернил. Индикаторы  отражают оставшееся количество чернил в каждом из картриджей.

Индикатор количества чернил в картридже	Оставшееся количество свободного места в картридже
Off (Выкл.)	В картридже достаточно чернил для печати.
Мигает	Чернильный картридж скоро закончится
On (Вкл.)	Чернильный картридж закончился

В Windows

Примечание.

Еpson не гарантирует качество и надежность чернил стороннего производителя. Если установлены картриджи стороннего производителя, информация о количестве чернил не отображается.

Для проверки уровня чернил выполните одно из следующих действий.

- Дважды щелкните значок с изображением принтера на панели задач Windows. О добавлении значка на панель задач см. следующий раздел.
 - ➔ См. раздел “С помощью значка принтера на панели задач” на стр. 16.

- ❑ Откройте окно драйвера принтера, перейдите на вкладку **Maintenance (Сервис)** и щелкните кнопку **EPSON Status Monitor 3**.

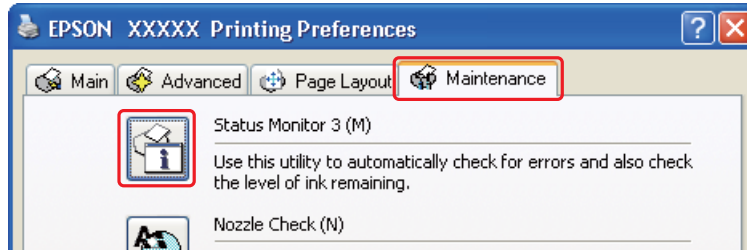

Отобразившийся рисунок показывает количество оставшихся чернил в картриджах.

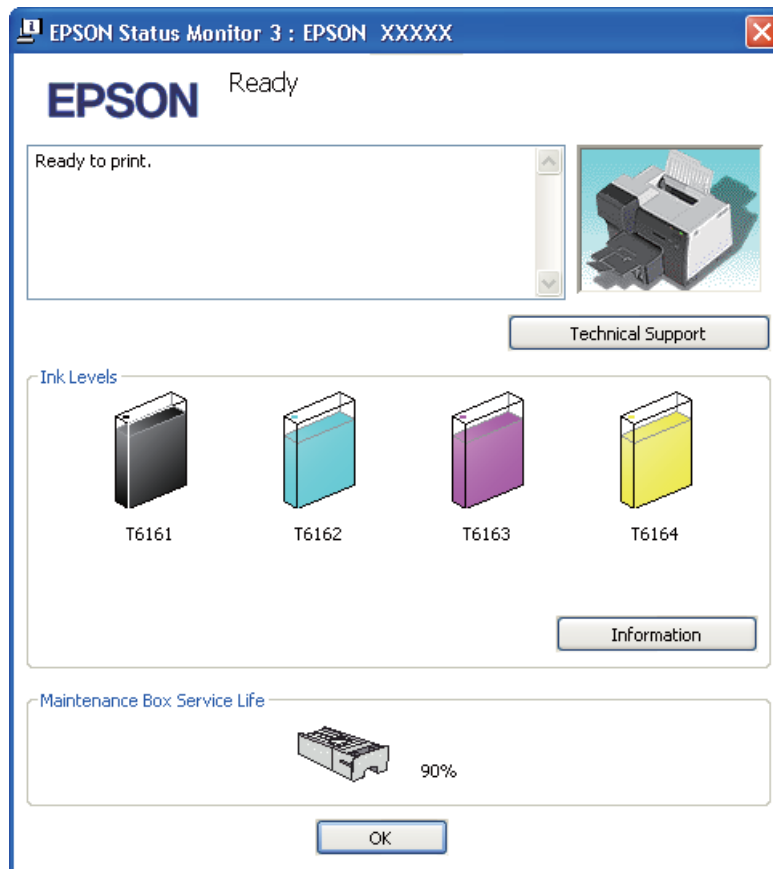

Примечание.

Если один из установленных чернильных картриджей сломан, несовместим с данной моделью устройства или установлен неправильно, EPSON Status Monitor 3 будет не в состоянии отобразить точное количество чернил. Обязательно замените или переустановите картриджи, на которые указывает EPSON Status Monitor 3.

- ❑ Когда вы отправляете задание на печать, на экране компьютера автоматически появляется индикатор хода выполнения. Нажмите на кнопку Check Ink Levels (Проверить уровни чернил), и в этом окне отобразится информация об оставшемся количестве чернил в картриджах.

Примечание.

Чтобы индикатор хода выполнения отображался автоматически, в драйвере принтера перейдите на вкладку **Maintenance (Сервис)**, щелкните **Speed & Progress (Скорость и ход печати)** и поставьте флажок **Show Progress Meter (Показывать ход печати)**.

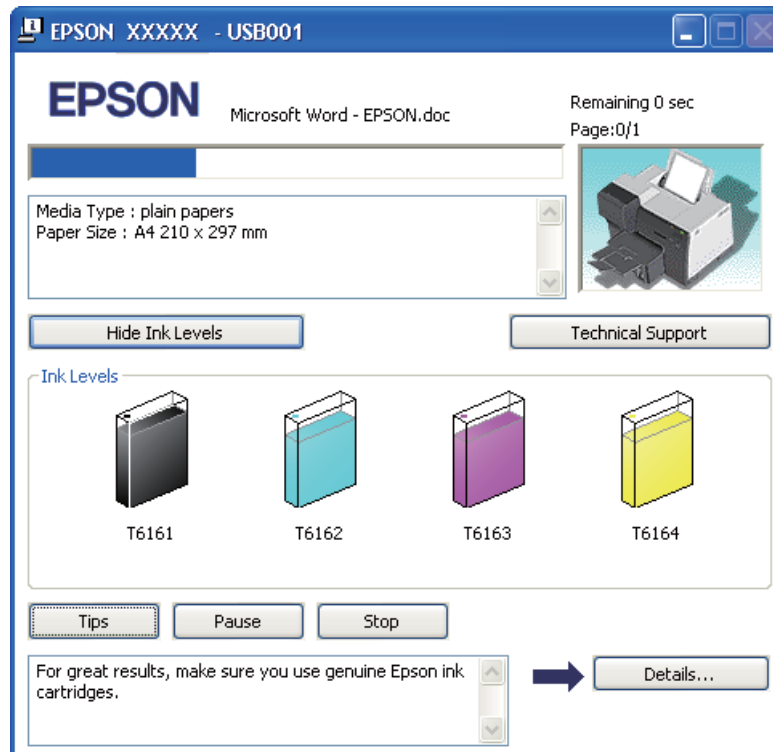
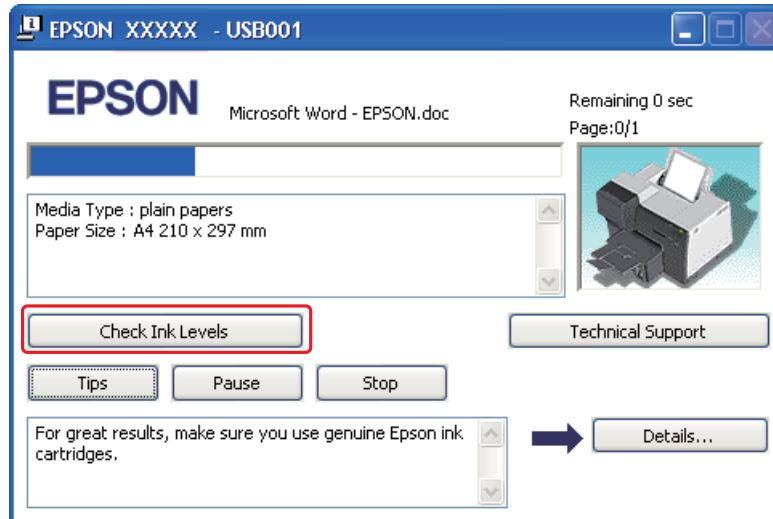

Меры предосторожности

Перед заменой чернильных картриджей прочитайте все инструкции этого раздела.

- ❑ В устройстве используются картриджи, оснащенные контрольной микросхемой. Эта микросхема отслеживает точное количество чернил, израсходованных каждым картриджем. Картриджи можно вынимать и устанавливать снова. Они остаются годными для использования.
- ❑ Если вам необходимо временно вынуть чернильный картридж из устройства, обязательно примите меры по защите области подачи чернил от грязи и пыли. Храните картриджи в тех же условиях, что и сам принтер. При установке картриджа следите, чтобы наклейка на картридже, показывающая цвет чернил, была обращена вверх. Не храните картриджи перевернутыми.
- ❑ Клапан на отверстии для подачи чернил удерживает чернила, которые могут просочиться из картриджа. Тем не менее, будьте осторожны. Не касайтесь области подачи чернил картриджа и окружающих ее частей картриджа.
- ❑ Чернила расходуются при выполнении следующих операций: прочистка печатающей головки, прокачка системы подачи чернил и сервисное обслуживание дюзов.
- ❑ Никогда не выключайте принтер при выполнении первичной прокачки картриджей. В противном случае печатающая головка не заполнится чернилами, и принтер не сможет печатать.
- ❑ Если вы поставили в принтер картридж сверхвысокой емкости, сохраните извлеченный из принтера изначально установленный картридж, картридж стандартной или повышенной емкости. При транспортировке в принтер необходимо будет установить какой-либо из этих картриджей.
- ❑ Продукты стороннего производителя могут повредить ваш принтер, и эти повреждения не подпадают под гарантийные условия Epson. При определенных условиях они могут привести к неустойчивой работе принтера.
- ❑ Держите чернильные картриджи в местах, недоступных детям. Не позволяйте детям играть с картриджами или пить чернила.
- ❑ Обращайтесь с картриджами бережно, так как вокруг отверстия для подачи чернил может остаться небольшое количество чернил. При попадании чернил на вашу кожу тщательно промойте кожу водой с мылом. При попадании чернил в глаза немедленно промойте их водой. Если после этого сохранятся неприятные ощущения или ухудшится зрение, немедленно обратитесь к врачу.
- ❑ Рекомендуется использовать только оригинальные чернильные картриджи Epson. Использование чернил стороннего производителя может привести к повреждениям вашего принтера, и эти повреждения не попадают под гарантийные условия Epson. При определенных условиях они могут привести к неустойчивой работе принтера. Epson не гарантирует качество и надежность чернил стороннего производителя. Информация о количестве чернил не будет отображаться при использовании таких картриджей.

- ❑ Оставляйте старый картридж установленным непосредственно до его замены, иначе чернила, оставшиеся в дюзах печатающей головки, могут засохнуть.
- ❑ Нельзя продолжать печать, когда один из картриджей пуст, даже если в остальных еще остались чернила. Перед печатью замените пустой картридж.
- ❑ Не выключайте принтер при замене чернильного картриджа. В противном случае микросхема чернильного картриджа может повредиться, что приведет к ухудшению качества печати.
- ❑ Для получения наилучших результатов при печати и предохранения печатающей головки, некоторое резервное количество чернил остается в печатающей головке, когда принтер сообщает о необходимости замены чернил. Приведенные данные не включают этот резерв.

Замена чернильных картриджей

Чтобы заменить чернильный картридж, сделайте следующее.

1. Откройте крышку отсека для картриджей.

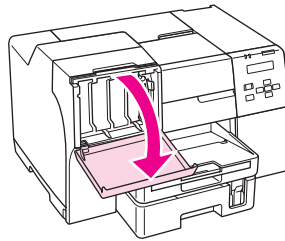

2. Сдвиньте рычаг картриджа в закрытое положение.

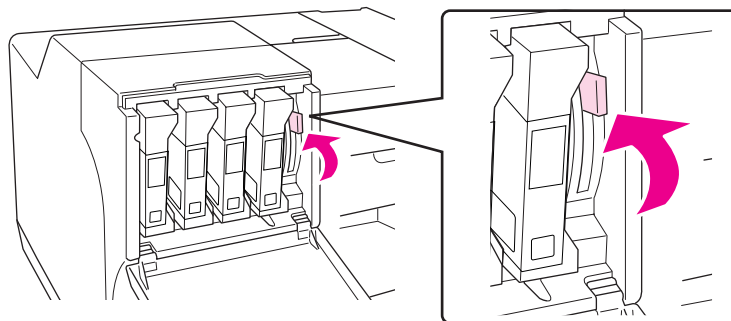

3. Замените пустой чернильный картридж.

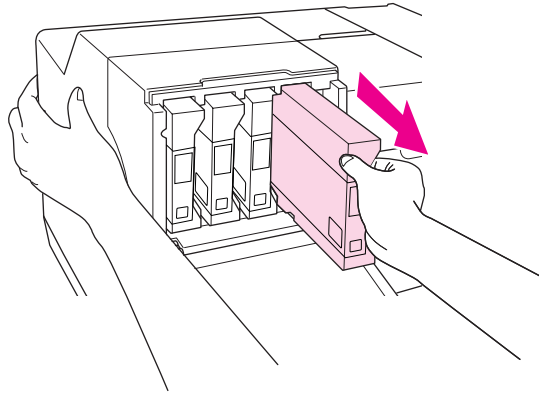

Примечание.

При извлечении чернильного картриджа придерживайте принтер.

4. Выньте новый картридж из упаковки.

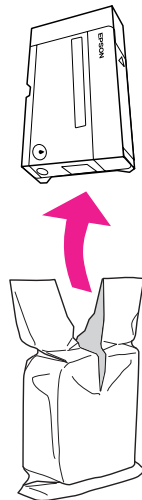

**Предостережение**

- ❑ Не прикасайтесь к зеленой микросхеме сбоку картриджа. Это может повредить чернильный картридж.

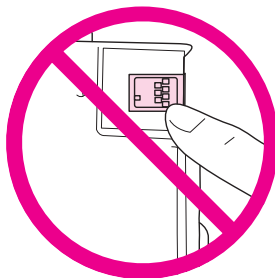

- ❑ Устанавливайте новый чернильный картридж сразу же после извлечения старого картриджа. Если картридж не установить сразу, печатающая головка может засохнуть, что приведет к невозможности печати.

5. Для достижения наилучших результатов потрясите чернильный картридж в течение примерно 5 секунд.

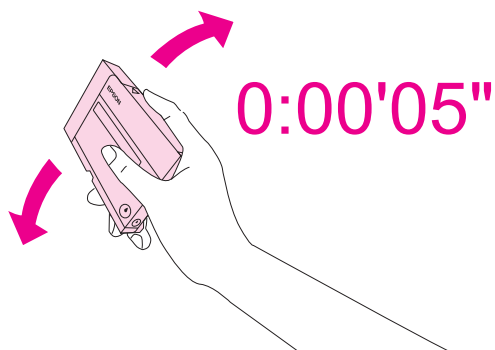

- Вставьте картридж в слот так, чтобы стрелка была на его верхней стороне и указывала на тыльную сторону принтера.

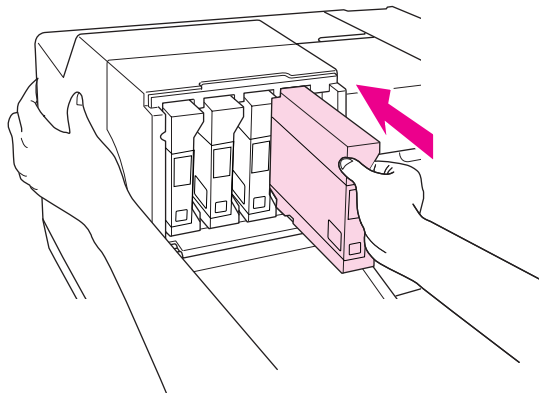

Примечание.

При установке чернильного картриджа придерживайте принтер.



Предостережение

Не извлекайте и не вставляйте чернильные картриджи в принтер чаще, чем необходимо. В противном случае повредится печать игольчатого клапана, вследствие чего воздух начнет проникать в чернильные каналы, вызывая выход дюзов из строя.

- Сдвиньте рычаг картриджа в закрытое положение.

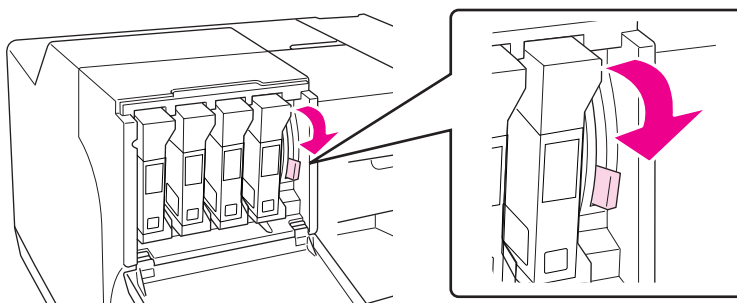

8. Закройте крышку отсека для картриджей.

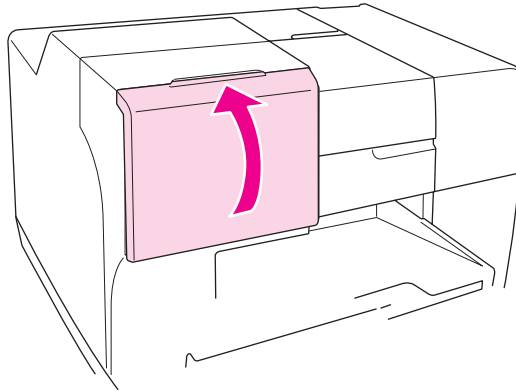

Примечание.

Если в принтер установлен картридж сверхвысокой емкости, при печати оставляйте открытой крышку отсека для картриджей.

Картридж для отработанных чернил

Проверка состояния картриджа для отработанных чернил

Работа с панелью управления (B-500DN)

Чтобы проверить состояние картриджа для отработанных чернил при помощи кнопок на панели управления, сделайте следующее.



1. Убедитесь, что на ЖК-дисплее появилось сообщение **READY** (Готов), и нажмите на кнопку **▶**. На ЖК-дисплее появится экран **Menu** (Меню).
2. Кнопкой **▼** или **▲** выберите **PRINTER STATUS** (Состояние принтера) и нажмите на кнопку **OK** или **▶**.
3. Кнопкой **▼** или **▲** выберите **MAINTENANCE BOX** (Блок обслуживания) и нажмите на кнопку **OK** или **▶**.
4. На ЖК-панели появится информация о количестве свободного места, оставшегося в картридже для отработанных чернил.

Примечание.

Состояние картриджа для отработанных чернил также отображается на значке в правом нижнем углу ЖК-экрана.

➔ См. раздел “Значки на ЖК-дисплее” на стр. 82.

Работа с индикаторами принтера (B-300)

Чтобы проверить состояние картриджа для отработанных чернил, посмотрите на соответствующий индикатор . Индикатор  отражает количество свободного места, оставшееся в картридже для отработанных чернил.

Индикатор состояния картриджа для отработанных чернил	Оставшееся количество свободного места в картридже
Off (Выкл.)	В картридже для отработанных чернил достаточно свободного места.
Мигает	Срок службы картриджа для отработанных чернил практически подошел к концу.
On (Вкл.)	Срок службы картриджа для отработанных чернил подошел к концу.

В Windows**Примечание.**

Еpson не гарантирует качество и надежность картриджа для отработанных чернил стороннего производителя. Информация о количестве свободного места в таких картриджах не отображается.

Для проверки состояния картриджа для отработанных чернил выполните одно из следующих действий.

- Дважды щелкните значок с изображением принтера на панели задач Windows. О добавлении значка на панель задач см. следующий раздел.
➔ См. раздел “С помощью значка принтера на панели задач” на стр. 16.
- Откройте окно драйвера принтера, перейдите на вкладку **Maintenance (Сервис)** и щелкните кнопку **EPSON Status Monitor 3**.

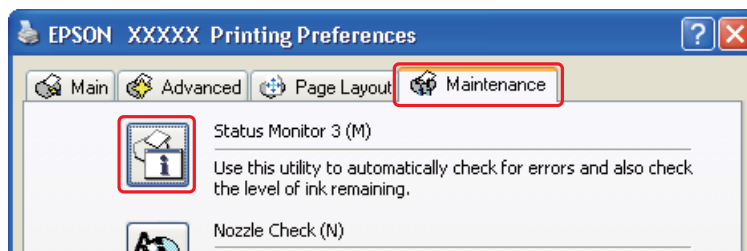

Отобразившийся рисунок показывает оставшееся количество свободного места в картридже.

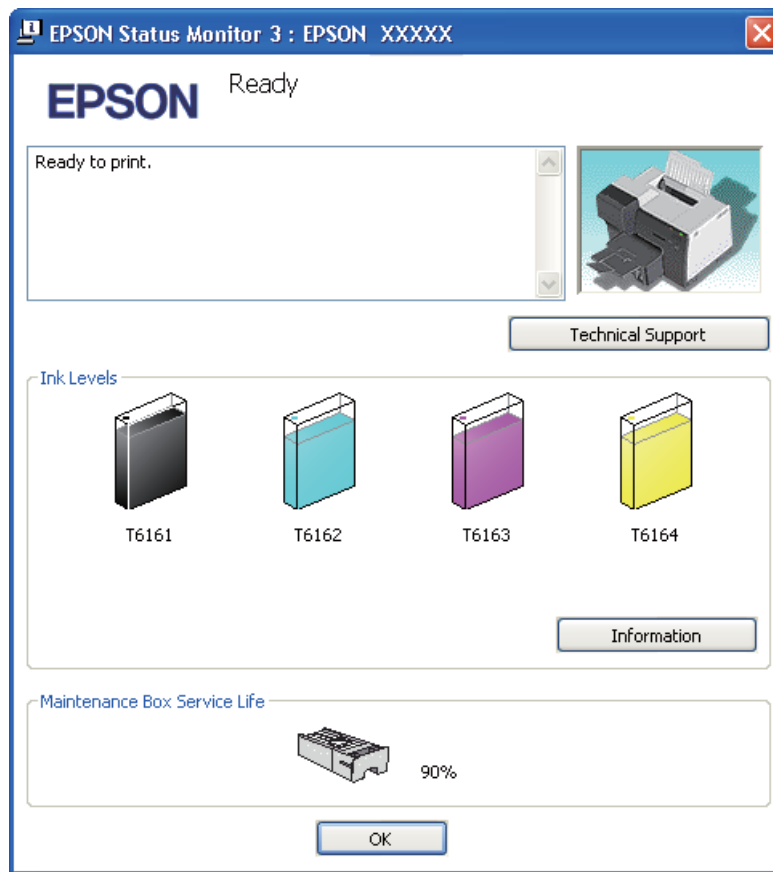

Примечание.

Если картридж для отработанных чернил сломан, несовместим с данной моделью устройства или установлен неправильно, EPSON Status Monitor 3 будет не в состоянии отобразить точное количество чернил в картридже. Обязательно замените или переустановите картриджи, на которые указывает EPSON Status Monitor 3.

Меры предосторожности

Перед заменой картриджа для отработанных чернил прочитайте все инструкции этого раздела.

- ❑ Рекомендуется использовать только картриджи для отработанных чернил производства Epson. Использование картриджей стороннего производителя может привести к повреждениям вашего принтера, и эти повреждения не попадают под гарантийные условия Epson. При определенных картриджи для отработанных чернил, произведенные не Epson, могут привести к неустойчивой работе устройства. Epson не гарантирует качество и надежность картриджа для отработанных чернил стороннего производителя. Информация об оставшемся количестве свободного места в таких картриджах не отображается.
- ❑ Не разбирайте картриджи для отработанных чернил.
- ❑ Не прикасайтесь к зеленой микросхеме сбоку картриджа для отработанных чернил.
- ❑ Держите картриджи в местах, недоступных детям. Запрещается пить чернила.
- ❑ Не снимайте пленку, покрывающую картридж для отработанных чернил.
- ❑ Не наклоняйте использованный картридж для отработанных чернил, пока он не будет упакован в пластиковый пакет.
- ❑ Не используйте повторно картридж для отработанных чернил, который длительное время хранился отдельно.

Замена картриджа для отработанных чернил

Чтобы заменить картридж для отработанных чернил, сделайте следующее.

1. Убедитесь, что принтер не сливает чернила.
2. Откройте крышку отсека картриджей для использованных чернил.

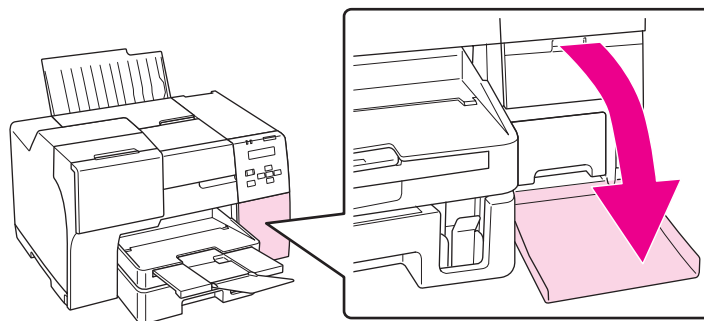

3. Выньте новый картридж из упаковки.
4. Приподнимите и извлеките картридж для отработанных чернил из принтера.

Примечание.

- ❑ При извлечении не наклоняйте картридж для отработанных чернил.
- ❑ Держите картридж для отработанных чернил двумя руками.

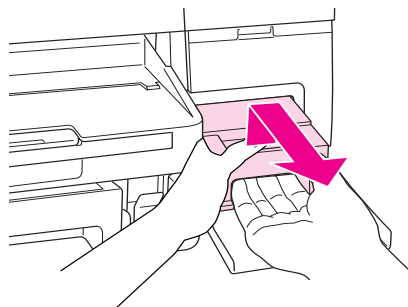

5. Положите использованный картридж в пластиковый пакет и запакуйте его.

Примечание.

Пластиковый пакет поставляется в комплекте с новым картриджем для отработанных чернил.

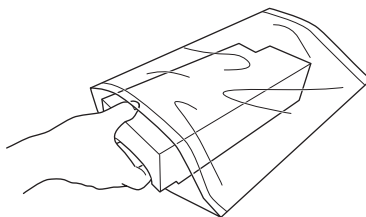

6. Вставьте новый картридж для отработанных чернил в отсек до упора.

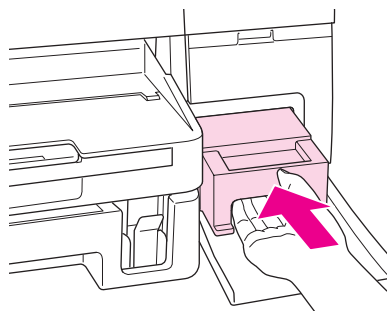

7. Закройте крышку отсека картриджей для отработанных чернил.

Глава 8

Обслуживание

Проверка дюз печатающей головки

Если получившийся отпечаток слишком бледный или на нем отсутствуют некоторые точки, попробуйте выявить проблему, проверив дюзы печатающей головки.

Это можно сделать с компьютера при помощи утилиты Nozzle Check (Проверка дюз) программного обеспечения принтера или при помощи кнопок на панели управления принтера.

Примечание.

Принтер регулярно выполняет проверку печатающей головки, чтобы поддерживать ее в чистоте и гарантировать тем самым превосходное качество печати. Если дюзы печатающей головки оказываются забиты, принтер автоматически прочищает их. Благодаря этой функции пользователю в большинстве случаев не приходится выполнять проверку дюз и прочистку печатающей головки. Однако она не может полностью предотвратить появление непропечатанных точек на готовом изображении.

Использование утилиты Nozzle Check (Проверка дюз) в Windows

Чтобы использовать утилиту Nozzle Check (Проверка дюз), сделайте следующее.

1. Убедитесь что индикаторы не сигнализируют об ошибке.
2. Убедитесь, что бумага формата А4 загружена в передний лоток.
3. Щелкните значок принтера на панели задач правой кнопкой мыши и выберите **Nozzle Check (Проверка дюз)**.

Если на панели задач нет значка принтера, обратитесь к следующему разделу, чтобы добавить значок.

➔ См. раздел “С помощью значка принтера на панели задач” на стр. 16.

4. Выполняйте инструкции, отображаемые на экране.

Работа с панелью управления (B-500DN)



Сделайте следующее для проверки дюз при помощи панели управления.

1. Убедитесь, что бумага формата А4 загружена в передний лоток.
2. Убедитесь, что на ЖК-дисплее появилось сообщение READY (Готов), и нажмите на кнопку ►. На ЖК-дисплее появится экран Menu (Меню).
3. Кнопку ▼ или ▲ выберите TEST PRINT (Тестовая печать) и нажмите на кнопку **OK** или ►.
4. Кнопкой ▼ или ▲ выберите NOZZLE CHECK (Проверка дюз) и нажмите на кнопку **OK** или ►.
5. Нажмите на кнопку **OK**, чтобы напечатать шаблон проверки дюз.

После печати шаблона отобразится меню очистки. Если шаблон выявил проблемы с печатью, нажмите на кнопку **OK**, чтобы выполнить прочистку печатающей головки.

Использование кнопок принтера (B-300)

Сделайте следующее для проверки дюз при помощи кнопок на панели управления.

1. Убедитесь что индикаторы не сигнализируют об ошибке.
2. Выключите принтер.
3. Убедитесь, что бумага формата А4 загружена в передний лоток.
4. Включите принтер. Для этого удерживайте кнопку  и одновременно нажмите на кнопку .

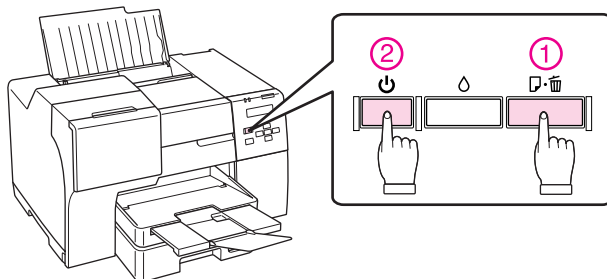

5. Когда питание принтера включится, отпустите обе кнопки.

Ниже приведены два примера шаблонов проверки дюз.

Сравните качество напечатанной страницы с примером, приведенным ниже. Если шаблон напечатался с приемлемым качеством печати без пропущенных линий или сегментов, печатающую головку не нужно прочищать.

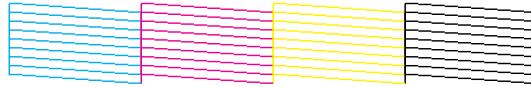

Если фрагменты линий на странице проверки не пропечатались, как показано на рисунке ниже, это означает, что забились дюзы или не откалибрована печатающая головка.



- ➔ См. раздел “Прочистка печатающей головки” на стр. 116.
- ➔ См. раздел “Калибровка печатающей головки” на стр. 119.

Прочистка печатающей головки

Если получившееся при печати изображение слишком бледное или на нем отсутствуют некоторые точки, решить проблему может прочистка печатающей головки, которая гарантирует правильную подачу чернил.

Прочистить печатающую головку можно с компьютера при помощи утилиты Head Cleaning (Прочистка печатающей головки) из программного обеспечения принтера или при помощи кнопок на панели управления.

Примечание.

- ❑ Чтобы избежать ненужной траты чернил, прочищайте печатающую головку, только когда качество печати резко снижается (например, отпечаток смазан, цвета неправильные или отсутствуют).
- ❑ При помощи утилиты *Nozzle Check* (Проверка дюз) выполните процедуру проверки дюз, чтобы убедиться, что прочистка необходима. Это позволяет экономить чернила.
- ❑ Когда чернила заканчиваются вы, возможно, не сможете прочистить печатающую головку. Если чернила израсходованы, вы не сможете прочистить печатающую головку. В таком случае необходимо сначала заменить картридж.
 - ➔ См. раздел “Замена чернильных картриджей” на стр. 105.

Утилита *Head Cleaning* (Прочистка печатающей головки) для Windows

Сделайте следующее для прочистки печатающей головки при помощи утилиты *Head Cleaning* (Прочистка печатающей головки).

1. Убедитесь, что принтер включен.
2. Убедитесь, что индикаторы не сигнализируют об ошибке.
3. Убедитесь, что бумага формата А4 загружена в передний лоток.
4. Щелкните значок принтера на панели задач правой кнопкой мыши и выберите **Head Cleaning (Прочистка печатающей головки)**.

Если на панели задач нет значка принтера, обратитесь к следующему разделу, чтобы добавить значок.

➔ См. раздел “С помощью значка принтера на панели задач” на стр. 16.

5. Выполняйте инструкции, отображаемые на экране.

Во время прочистки индикатор питания  мигает.



Предостережение

Не отключайте принтер, пока индикатор питания  мигает. Это может повредить устройство.

Примечание.

- Если качество печати не улучшилось после проведения этой процедуры несколько раз, оставьте устройство выключенным как минимум на 6 часов. Затем еще раз проверьте дюзы и при необходимости заново прочистите печатающую головку.
- Если после этого качество печати останется неудовлетворительным, обратитесь в сервисный центр Epson.
- Чтобы поддерживать хорошее качество печати, мы рекомендуем регулярно печатать несколько страниц.

Работа с панелью управления (B-500DN)

Сделайте следующее для прочистки печатающей головки при помощи панели управления.

1. Убедитесь, что бумага формата А4 загружена в передний лоток.

2. Убедитесь, что на ЖК-дисплее появилось сообщение **READY** (Готов), и нажмите на кнопку **▶**. На ЖК-дисплее появится экран **Menu** (Меню).
3. Кнопкой **▼** или **▲** выберите **MAINTENANCE** (Сервис) и нажмите на кнопку **OK** или **▶**.
4. Кнопкой **▼** или **▲** выберите **CLEANING** (Очистка) и нажмите на кнопку **OK** или **▶**.
5. Нажмите на кнопку **OK**, чтобы начать очистку. В процессе очистки индикатор питания **⏻** будет мигать.



Предостережение

*Не отключайте принтер, пока индикатор питания **⏻** мигает. Это может повредить принтер.*

6. Когда индикатор питания **⏻** перестанет мигать, принтер вернется в меню проверки дюз. Нажмите на кнопку **OK**, чтобы напечатать шаблон проверки дюз и убедиться, что печатающая головка прочищена должным образом.
➔ См. раздел “Проверка дюз печатающей головки” на стр. 114.

Примечание.

- Если качество печати не улучшилось после проведения этой процедуры несколько раз, оставьте устройство выключенным как минимум на 6 часов. Затем еще раз проверьте дюзы и при необходимости заново прочистите печатающую головку.
- Если после этого качество печати останется неудовлетворительным, обратитесь в сервисный центр Epson.
- Чтобы поддерживать хорошее качество печати, мы рекомендуем регулярно печатать несколько страниц.

Использование кнопок принтера (B-300)

Сделайте следующее для прочистки печатающей головки при помощи кнопок на панели управления.

1. Убедитесь что индикаторы не сигнализируют об ошибке.
2. Убедитесь, что бумага формата A4 загружена в передний лоток.

3. Нажмите и удерживайте кнопку Δ в течение трех секунд.

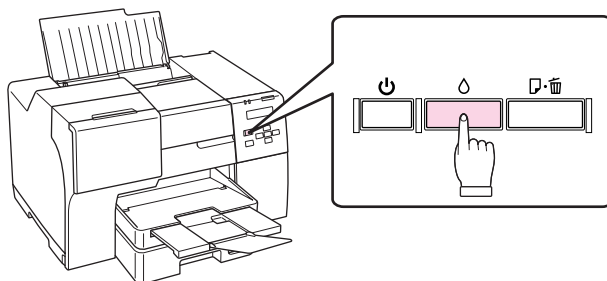

Принтер начнет прочистку печатающей головки, во время которой индикатор питания Δ будет мигать.



Предостережение

Не отключайте принтер, пока индикатор питания Δ мигает. Это может повредить устройство.

4. Когда индикатор питания Δ прекратит мигать, напечатайте шаблон проверки дюз, чтобы удостовериться, что печатающая головка прочищена.
 ➔ См. раздел “Проверка дюз печатающей головки” на стр. 114.

Примечание.



- Если качество печати не улучшилось после проведения этой процедуры несколько раз, оставьте устройство выключенным как минимум на 6 часов. Затем еще раз проверьте дюзы и при необходимости заново прочистите печатающую головку.
- Если после этого качество печати останется неудовлетворительным, обратитесь в сервисный центр Epson.
- Чтобы поддерживать хорошее качество печати, мы рекомендуем регулярно печатать несколько страниц.

Калибровка печатающей головки

Если вы заметили, что на отпечатке не совпадают вертикальные линии или появились горизонтальные полосы, возможно, эту проблему удастся решить при помощи утилиты Print Head Alignment (Калибровка печатающей головки) из ПО принтера либо с помощью кнопок на панели управления принтера.

См. соответствующие разделы ниже.

Примечание.

Не нажимайте на кнопку  (B-500DN) или  (B-300) в процессе печати тестового шаблона с помощью утилиты *Print Head Alignment* (Калибровка печатающей головки).

Утилита *Print Head Alignment* (Калибровка печатающей головки) для Windows

Для калибровки печатающей головки при помощи утилиты *Print Head Alignment* (Калибровка печатающей головки) сделайте следующее.

1. Убедитесь что индикаторы не сигнализируют об ошибке.
2. Убедитесь, что в передний лоток загружена простая бумага формата А4.
3. Щелкните значок принтера на панели задач правой кнопкой мыши и выберите **Print Head Alignment (Калибровка печатающей головки)**.







Если на панели задач нет значка принтера, обратитесь к следующему разделу, чтобы добавить значок.

➔ См. раздел “С помощью значка принтера на панели задач” на стр. 16.

4. Следуйте инструкциям на экране для калибровки печатающей головки.

Работа с панелью управления (B-500DN)

Для калибровки печатающей головки с панели управления сделайте следующее.

1. Убедитесь, что в передний лоток загружена простая бумага формата А4.
2. Убедитесь, что на ЖК-дисплее появилось сообщение **READY** (Готов), и нажмите на кнопку . На ЖК-дисплее появится экран **Menu** (Меню).
3. Кнопкой  или  выберите **MAINTENANCE** (Сервис) и нажмите на кнопку **OK** или .
4. Кнопкой  или  выберите **HEAD ALIGNMENT** (Калибровка печатающей головки) и нажмите на кнопку **OK** или .
5. Нажмите на кнопку **OK**, чтобы напечатать калибровочный шаблон.
6. Осмотрите калибровочный шаблон и найдите в секциях с №1 по №4 прямоугольник, напечатанный без видимых полос.

7. Кнопкой ▼ или ▲ выберите номер, соответствующий этому квадрату в секциях с №1 по №4.
8. Нажмите на кнопку **OK**, чтобы зарегистрировать ваше значение.

Очистка устройства

Чтобы поддерживать принтер в наилучшем рабочем состоянии, тщательно очищайте его несколько раз в год.



Предупреждение

Будьте осторожны и не прикасайтесь к внутренним частям принтера.



Предостережение

- Никогда не очищайте устройство спиртом или растворителем. Химические составы могут повредить принтер.*
- Не наносите жирные смазки на металлические части под печатающей головкой принтера.*
- Будьте осторожны, не допускайте попадания жидкости на электронные компоненты.*
- Не распыляйте смазку внутри принтера.*
- Излишняя смазка может повредить механизм. Если принтер необходимо смазать, обратитесь в сервисный центр или к квалифицированному специалисту.*

Примечание.

После работы с принтером закройте подставку для бумаги и приемный лоток, чтобы предохранить устройство от попадания пыли.

Очистка внутренних частей принтера

Накопившиеся внутри принтера отложения чернил и бумажной пыли с роликов снижают качество печати и мешают подаче бумаги. Внутренние части принтера можно очистить с помощью кнопок панели управления.



Предостережение

Не протирайте тканью внутренние части принтера. В принтере могут остаться обрывки ниток.

Работа с панелью управления (B-500DN)

Для калибровки печатающей головки с панели управления сделайте следующее.

1. Убедитесь, что бумага формата А4 загружена в передний лоток.
2. Убедитесь, что на ЖК-дисплее появилось сообщение READY (Готов), и нажмите на кнопку ►. На ЖК-дисплее появится экран Menu (Меню).
3. Кнопкой ▼ или ▲ выберите MAINTENANCE (Сервис) и нажмите на кнопку OK или ►.
4. Кнопкой ▼ или ▲ выберите CLEANING SHEET (Лист очистки) и нажмите на кнопку OK или ►.
5. Нажмите на кнопку OK. Принтер подаст и извлечет бумагу.

Повторяйте эти действия, пока на бумаге не перестанут появляться следы чернил.

Использование кнопок принтера (B-300)

Для калибровки печатающей головки при помощи кнопок на панели управления сделайте следующее.

1. Убедитесь, что бумага формата А4 загружена в передний лоток.
2. Нажмите на кнопку , чтобы вывести замятую бумагу.

Повторяйте эти действия, пока на бумаге не перестанут появляться следы чернил.

Транспортировка принтера

Если вам необходимо перевезти принтер, тщательно подготовьте его и упакуйте в оригинальную коробку, как описано далее. Используйте оригинальную коробку (или похожую, подходящую по размерам) и упаковочные материалы.



Предостережение

При хранении и транспортировке принтера не наклоняйте его, не ставьте набок и не переворачивайте. Иначе чернила могут вылиться из картриджа.

1. Подключите принтер и включите его. Подождите, пока печатающая головка передвинется в обычное положение.
2. Выключите принтер и отсоедините шнур питания.

**Предостережение**

Не отсоединяйте шнур питания, пока печатающая головка движется, поскольку в противном случае она не сможет вернуться в обычное положение.

3. Отключите интерфейсный кабель от принтера.
4. Снимите всю бумагу с принтера.
5. Убедитесь, что рычаг картриджей заблокирован, а крышка отсека для картриджей закрыта.

**Предостережение**

Не извлекайте чернильные картриджи и картридж для отработанных чернил во избежание протечки чернил.

Примечание.

Если вы используете для печати картридж сверхвысокой емкости, при перевозке принтера замените его на изначально установленный в принтере картридж, картридж стандартной или повышенной емкости.

6. Закройте приемный лоток и подставку для бумаги.
7. Наденьте защитные материалы на обе стороны устройства.
8. Упакуйте устройство и шнур питания в оригинальную коробку.

Примечание.

- Во время транспортировки устройство должно стоять ровно.
- Перед дальнейшим использованием устройства удостоверьтесь, что вы сняли все упаковочные материалы.
- Поднимая принтер, не держитесь за модуль двусторонней печати, чтобы он не отсоединился от принтера. При настройке принтера убедитесь, что модуль двусторонней печати закреплен должным образом.

Глава 9

Использование принтера в сети

Настройки принтера на сетевое использование (только для модели B-500DN)

Данный принтер оснащен встроенным интерфейсом Ethernet с поддержкой протокола TCP/IP, по которому он может быть подключен к локальной сети стандарта 10Base-T или 100Base-TX.

Вы можете задать настройки сетевого интерфейса (например, IP-адрес) с панели управления принтером или из приложения на компьютере.

Использование панели управления принтера

- ➔ См. разделы “Меню Network Settings (Настройки сети)” на стр. 86
- ➔ и “Как получить доступ к меню панели управления” на стр. 83.

Использование утилит компьютера

- ➔ См. руководство по работе в сети на компакт-диске.

Примечание.

- Поскольку руководство по работе в сети одинаково для всех принтеров Epson, некоторые из его разделов могут не относиться к данному принтеру. См. материалы руководства, соответствующие поддерживаемой версии ОС, протоколам, утилитам и прочим характеристикам принтера.
- Информацию о поддерживаемой версии ОС данного принтера см. в следующем разделе.
 - ➔ См. раздел “Версии операционных систем” на стр. 9.
- Обратите внимание, что данный принтер не поддерживает NetWare.
- Принтер также не поддерживает протоколы IPP, AppleTalk, NetBEUI, WSD и LLTD.
- Необходимые утилиты находятся на компакт-диске, поставляемом в комплекте с принтером.
- Дополнительную информацию см. в следующем разделе.
 - ➔ См. раздел “Служба поддержки” на стр. 154.

Настройка общего доступа к принтеру в Windows

В этом разделе рассказывается о настройке устройства для печати с других компьютеров в сети.

Сначала настройте общий доступ к принтеру на компьютере, к которому он подключен. Данный компьютер является сервером печати. Затем добавьте принтер на каждый компьютер, который будет обращаться к нему по сети. После этого каждый из этих компьютеров станет клиентом сервера печати.

Примечание.

- Сведения в этом разделе предназначены только для пользователей небольших сетей. Если вы работаете в большой сети и хотите совместно использовать устройство, обратитесь к вашему сетевому администратору.
- Чтобы удалить приложения в операционной системе Windows Vista, необходимо ввести имя и пароль пользователя с правами администратора, если вы вошли в систему как обычный пользователь.
- Для установки ПО в Windows XP необходимо зарегистрироваться на компьютере с учетной записью администратора компьютера (Computer Administrator). После установки Windows XP учетной записью пользователя становится Computer Administrator (Администратор компьютера).
- Чтобы установить ПО в Windows 2000, необходимо зарегистрироваться под именем пользователя с привилегиями администратора [пользователь должен принадлежать группе Administrators (Администраторы)].
- Если вы используете принтер в качестве сетевого со следующими комбинациями операционных систем, для пользователей с этими ОС некоторые функции будут недоступны.

Сервер	Клиент
Windows Vista или XP	Windows 2000
Windows 2000	Windows Vista или XP

- Иллюстрации, приведенные в следующих разделах, относятся к Windows XP.

Задание сервера печати

Чтобы несколько компьютеров в сети могли печатать на данном устройстве, настройте компьютер, к которому подключено устройство, следующим образом.

1. **Windows Vista:**

Щелкните стартовую кнопку, выберите **Control Panel (Панель управления)**, затем выберите **Printer (Принтер)** в категории **Hardware and Sound (Оборудование и звук)**. (В классическом режиме Панели управления щелкните **Printers (Принтеры)**.)

Windows XP:

Щелкните кнопку **Start (Пуск)**, выберите **Control Panel (Панель управления)** и дважды щелкните **Printers and Faxes (Принтеры и факсы)**. (Если панель управления открыта в режиме категорий, выберите **Printers and Other Hardware (Принтеры и другое оборудование)** и щелкните **Printers and Faxes (Принтеры и факсы)**.)

Windows 2000:

Щелкните **Start (Пуск)**, выберите **Settings (Настройка)** и щелкните **Printers (Принтеры)**.

2. Щелкните значок вашего устройства правой кнопкой мыши и выберите **Sharing (Доступ)**. В Windows Vista щелкните **Change sharing Options (Изменить параметры общего доступа)** и щелкните **Continue (Продолжить)**.

3. **В Windows Vista и XP:**

Выберите **Shared as (Совместно использовать как)** и введите имя совместно используемого принтера.

В Windows 2000:

Выберите **Shared as (Совместно использовать как)** и введите имя совместно используемого принтера.

Примечание.

В сетевом имени не должно быть пробелов и дефисов.

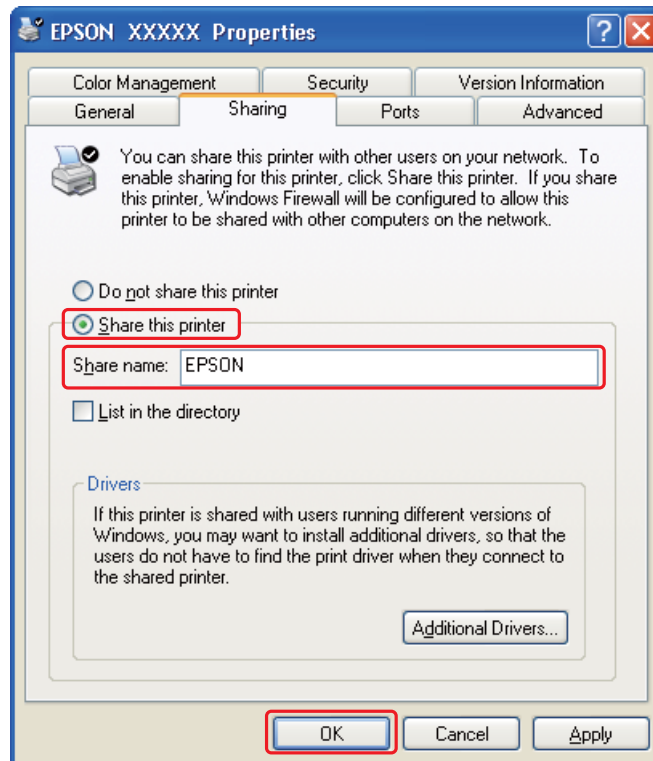

Если вы хотите, чтобы ОС Windows Vista, XP или 2000 автоматически загружала драйверы устройства для компьютеров под управлением других версий Windows, щелкните **Additional Drivers (Дополнительные драйверы)** и выберите среды и операционные системы для других компьютеров. Щелкните **ОК** и вставьте компакт-диск с ПО устройства в привод для компакт-дисков.

4. Щелкните **ОК** или **Close (Закреть)**, если вы установили дополнительные драйверы.

Настройка компьютера-клиента

Выполните указанные далее действия на каждом компьютере сети.

Примечание.

Чтобы обращаться к принтеру с другого компьютера, необходимо создать общий ресурс на компьютере, к которому подключен принтер.

➔ См. раздел “Задание сервера печати” на стр. 125.

1. **Windows Vista:**

Щелкните стартовую кнопку, выберите **Control Panel (Панель управления)**, затем выберите **Printer (Принтер)** в категории **Hardware and Sound (Оборудование и звук)**. (В классическом режиме Панели управления щелкните **Printers (Принтеры)**.)

Windows XP:

Щелкните кнопку **Start (Пуск)**, выберите **Control Panel (Панель управления)** и дважды щелкните **Printers and Faxes (Принтеры и факсы)**. (Если панель управления открыта в режиме категорий, выберите **Printers and Other Hardware (Принтеры и другое оборудование)** и щелкните **Printers and Faxes (Принтеры и факсы)**.)

Windows 2000:

Щелкните **Start (Пуск)**, выберите **Settings (Настройка)** и щелкните **Printers (Принтеры)**.

2. **Windows Vista:**

Нажмите на кнопку **Add a Printer (Добавить принтер)**.

Windows XP и 2000:

Дважды щелкните значок **Add/Remove Programs (Установка и удаление программ)**. Откроется окно Add Printer Wizard (Мастер установки принтеров). Нажмите на кнопку **Next (Далее)**.

3. **Windows Vista:**

Щелкните **Add a network, wireless or Bluetooth printer (Добавление сетевого, беспроводного или Bluetooth принтера)**, затем нажмите **Next (Далее)**.

Windows XP:

Выберите **A network printer, or a printer attached to another computer (Сетевой принтер, подключенный к другому компьютеру)** и нажмите **Next (Далее)**.

Windows 2000:

Выберите **Network printer (Сетевой принтер)** и нажмите **Next (Далее)**.

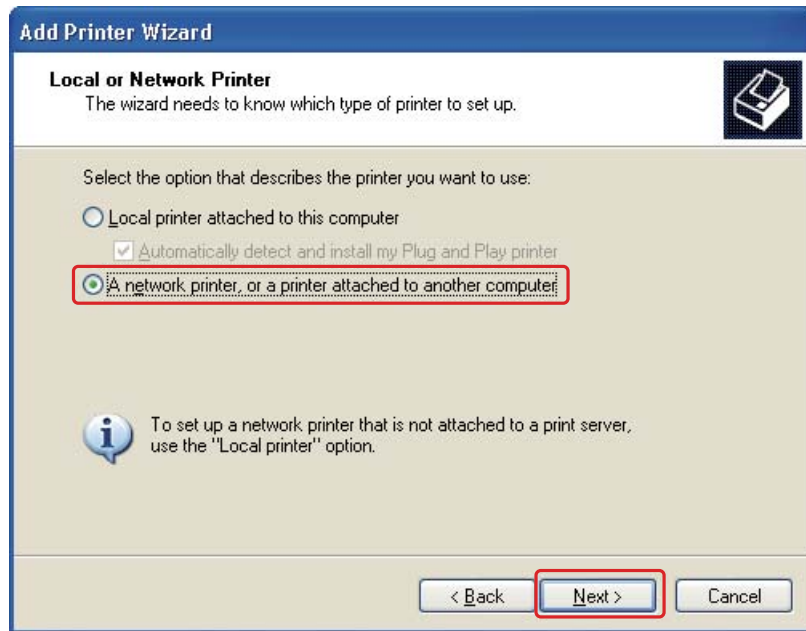

4. Выполните отображаемые на экране инструкции и выберите принтер, который нужно использовать.

Примечание.

- ❑ В зависимости от операционной системы и конфигурации компьютера, к которому подключено устройство, мастер установки принтеров (Add Printer Wizard) может попросить вас установить драйвер принтера с прилагаемого компакт-диска. В этом случае нажмите на кнопку **Have Disk (Установить с диска)** и выполняйте инструкции на экране.
- ❑ Для контроля за состоянием совместно используемого устройства на каждый компьютер необходимо установить утилиту EPSON Status Monitor 3. EPSON Status Monitor 3 устанавливается автоматически при установке программного обеспечения для принтера с компакт-диска с помощью функции **Easy Install (Быстрая установка)**.

Глава 10

Устранение неполадок

Диагностирование проблемы

Устранение проблем с принтером лучше всего выполнять в два этапа: сначала определите проблему, затем выполните рекомендованные действия для ее устранения.

Информацию, которая может понадобиться для выявления и устранения большинства типичных неполадок, можно найти в интерактивной справке, на панели управления, при помощи утилиты EPSON Status Monitor или выполнив проверку работоспособности устройства. См. соответствующие разделы ниже.

Если обнаружались проблемы с качеством печати, проблемы с отпечатком, не относящиеся к качеству, проблемы с подачей бумаги или если принтер не печатает, обратитесь к соответствующему разделу в этой главе.

Для разрешения проблемы может потребоваться отменить печать.

➔ См. раздел “Отмена печати” на стр. 42.

Индикаторы ошибок

Для пользователей B-500DN

Большинство неполадок можно определить и устранить, ориентируясь на то, что отображается на ЖК-дисплее. Если принтер прекратил работу и на ЖК-дисплее отобразилось какое-либо сообщение, обратитесь к указанному ниже разделу за информацией о возникшей проблеме и советами по ее решению.

➔ См. раздел “Сообщения об ошибках и состоянии принтера” на стр. 88.

Для пользователей B-300

Вы можете определить многие типичные проблемы по индикаторам на панели управления принтера. Если принтер прекратил работу и индикаторы горят или мигают, обратитесь к указанному ниже разделу, чтобы определить проблему, и затем следуйте рекомендациям по устранению неполадок.

➔ См. раздел “Индикаторы состояния и ошибок” на стр. 94.

EPSON Status Monitor (только в Windows)

Если во время печати происходит ошибка, в окне утилиты Status Monitor появляется сообщение об ошибке.

Примечание.

Если вы используете принтер в качестве сетевого со следующими комбинациями операционных систем, для пользователей с этими ОС некоторые функции будут недоступны.

Сервер	Клиент
Windows Vista или XP	Windows 2000
Windows 2000	Windows Vista или XP

Проверка работоспособности принтера (для модели B-500DN)

Если определить причину неполадки не удалось, проверка работоспособности принтера поможет узнать, является ли причиной проблемы устройство или компьютер.

Для проверки работоспособности принтера сделайте следующее.

1. Выключите принтер и компьютер.
2. Отключите кабель USB от устройства.
3. Убедитесь, что бумага формата A4 загружена в передний лоток.
4. Включите принтер и убедитесь в том, что на ЖК-дисплее отображается сообщение READY (Готов).
5. Нажмите на кнопку **▶**, чтобы перейти в режим Menu (Меню).
6. Кнопку **▼** или **▲** выберите TEST PRINT (Тестовая печать) и нажмите на кнопку **OK** или **▶**.
7. Кнопкой **▼** или **▲** выберите NOZZLE CHECK (Проверка дюз) и нажмите на кнопку **OK** или **▶**.
8. Нажмите на кнопку **OK**, чтобы напечатать шаблон проверки дюз.

Будет напечатана страница шаблона проверки дюз. Если на шаблоне есть белые полосы или пропуски, необходимо прочистить печатающую головку.



➔ См. раздел “Прочистка печатающей головки” на стр. 116.

- ❑ Если устройство напечатало тестовый шаблон, это означает, что проблема заключена в параметрах ПО принтера, интерфейсном кабеле или компьютере. Также возможно, используемое приложение установлено неправильно. Попробуйте переустановить приложение.
➔ См. раздел “Удаление ПО принтера” на стр. 18.
- ❑ Если устройство не напечатало тестовый шаблон, это указывает на неполадки в устройстве. Обратитесь к рекомендациям из следующего раздела.
➔ См. раздел “Устройство не печатает” на стр. 149.

Проверка работоспособности принтера (для модели B-300)

Если определить причину неполадки не удалось, проверка работоспособности принтера поможет узнать, является ли причиной проблемы устройство или компьютер.

Для проверки работоспособности принтера сделайте следующее.

1. Выключите принтер и компьютер.
2. Отключите кабель USB от устройства.
3. Убедитесь, что бумага формата A4 загружена в передний лоток.
4. Включите принтер. Для этого удерживайте кнопку  и одновременно нажмите на кнопку . Когда питание принтера включится, отпустите обе кнопки.

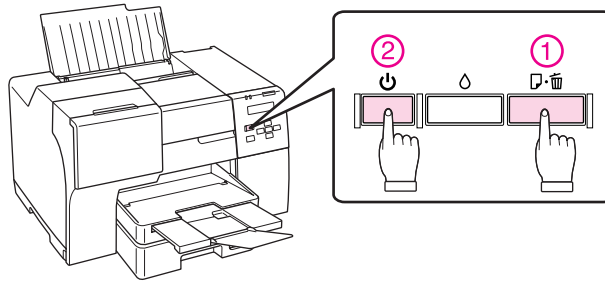

Будет напечатана страница с информацией о версии ПЗУ и шаблоном проверки дюз. Если на шаблоне есть белые полосы или пропуски, необходимо прочистить печатающую головку.

➔ См. раздел “Прочистка печатающей головки” на стр. 116.

- ❑ Если устройство напечатало тестовый шаблон, это означает, что проблема заключена в параметрах ПО принтера, интерфейсном кабеле или компьютере. Также возможно, используемое приложение установлено неправильно. Попробуйте переустановить приложение.
➔ См. раздел “Удаление ПО принтера” на стр. 18.

- ❑ Если устройство не напечатало тестовый шаблон, это указывает на неполадки в устройстве. Обратитесь к рекомендациям из следующего раздела.
 - ➔ См. раздел “Устройство не печатает” на стр. 149.

Проверка состояния устройства

В Windows

Примечание.

Если вы используете принтер в качестве сетевого со следующими комбинациями операционных систем, для пользователей с этими ОС некоторые функции будут недоступны.

Сервер	Клиент
Windows Vista или XP	Windows 2000
Windows 2000	Windows Vista или XP

С помощью индикатора выполнения

После отправки задания печати на устройство появляется индикатор выполнения (см. рис. ниже).

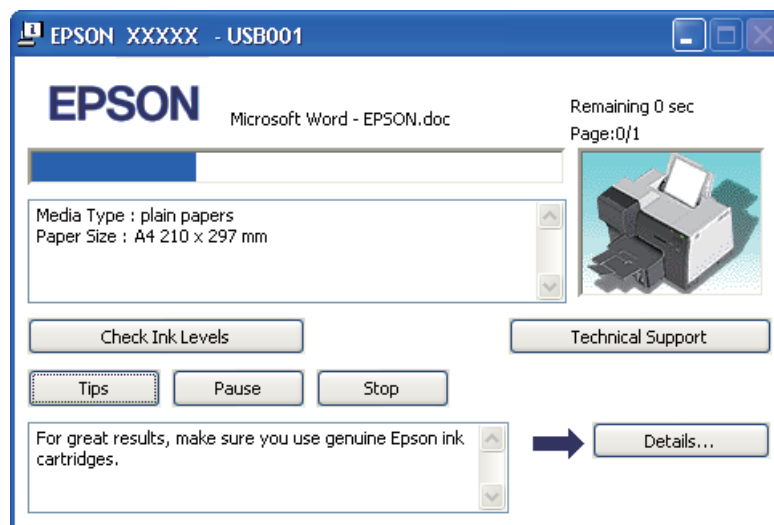

На индикаторе отображается ход выполнения текущего задания печати и информация о состоянии устройства. Также индикатор выполнения отображает сообщения об ошибках и советы по улучшению качества печати. См. соответствующие разделы ниже.

Советы

В текстовом поле окна индикатора выполнения отображаются советы, как наиболее эффективно использовать драйвер устройства Epson. Каждые 15 секунд выводится новый совет. Чтобы узнать подробности по теме совета, нажмите на кнопку **Details (Подробнее)**.

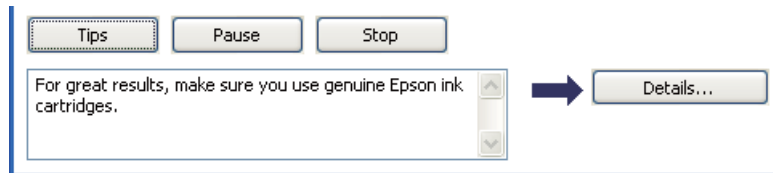

Сообщения об ошибках

Если во время печати происходит ошибка, в текстовом поле окна появляется сообщение об ошибке. Щелкните **Technical Support (Техническая поддержка)**, чтобы открыть интерактивное "Руководство пользователя" с подробной информацией.

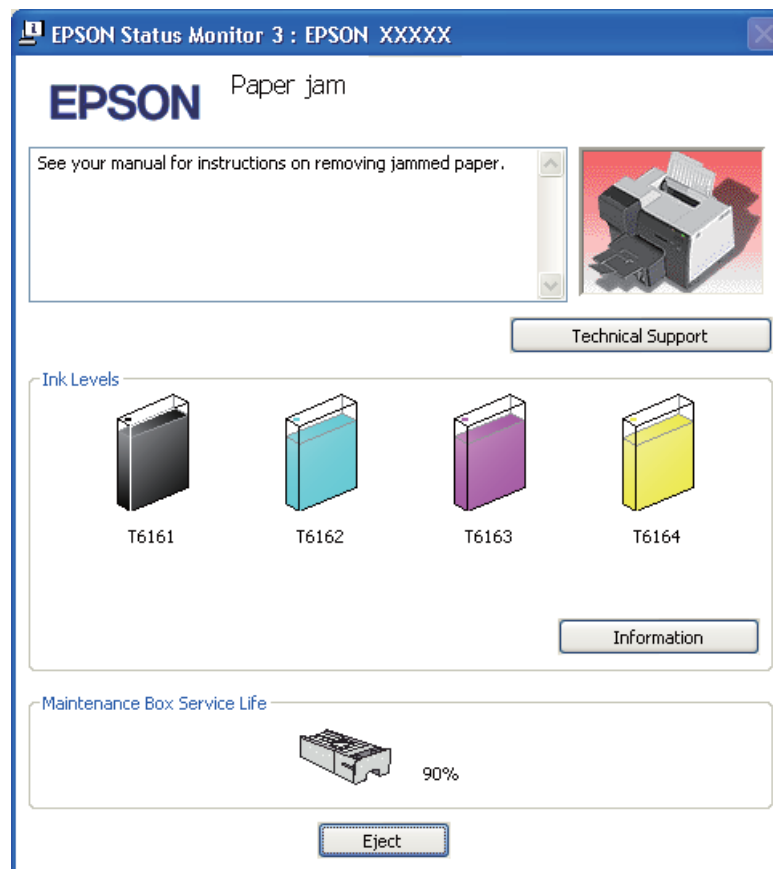

Работа с EPSON Status Monitor 3

Утилита EPSON Status Monitor 3 отображает подробную информацию о состоянии принтера.

EPSON Status Monitor 3 можно запустить двумя способами.

- ❑ Дважды щелкните значок с изображением принтера на панели задач Windows. Если на панели задач нет значка принтера, обратитесь к следующему разделу, чтобы добавить значок.
➔ См. раздел “С помощью значка принтера на панели задач” на стр. 16.
- ❑ Откройте окно драйвера принтера, перейдите на вкладку **Maintenance (Сервис)** и щелкните кнопку **Status Monitor 3**.

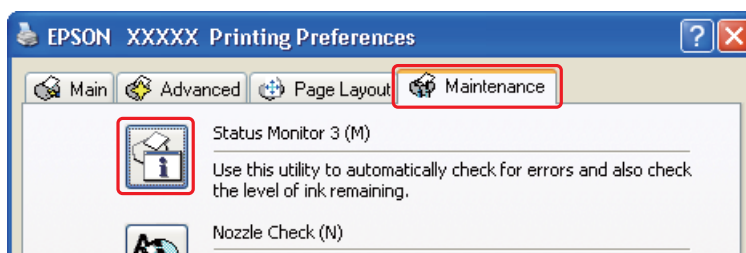

Откроется следующее диалоговое окно.



Окно EPSON Status Monitor 3 содержит следующую информацию.

- ❑ **Количество чернил**
Графическое отображение уровня чернил в картриджах. Чтобы просмотреть более подробную информацию, нажмите на кнопку **Information (Информация)** в поле Ink Levels (Уровень чернил).
- ❑ **Состояние картриджа для отработанных чернил**
Графическое отображение количества оставшегося свободного места в картридже для отработанных чернил.
- ❑ **Техническая поддержка**
В окне утилиты EPSON Status Monitor 3 можно открыть интерактивное "Руководство пользователя". Если произошла ошибка, щелкните **Technical Support (Техническая поддержка)** в окне EPSON Status Monitor 3.

Замятие бумаги



Предостережение

Аккуратно извлекайте застрявшую бумагу. Если с силой вытащить застрявшую бумагу из принтера, в нем могут остаться обрывки бумаги или принтер может быть поврежден.

1. Для пользователей B-500DN

Чтобы извлечь застрявшую бумагу, нажмите на кнопку **OK**.

Для пользователей B-300

Чтобы извлечь застрявшую бумагу, нажмите на кнопку .

- Если проблема не устранена, выключите принтер и удалите всю бумагу, оставшуюся в устройстве, в т.ч. все оторванные кусочки. См. соответствующие разделы ниже.

Если бумага застряла в выходном лотке

Аккуратно извлеките застрявшую бумагу по направлению к передней части принтера.

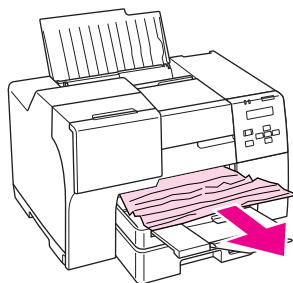

Если бумага застряла внутри принтера

Откройте переднюю крышку принтера и аккуратно извлеките застрявшую бумагу по направлению к передней части принтера.

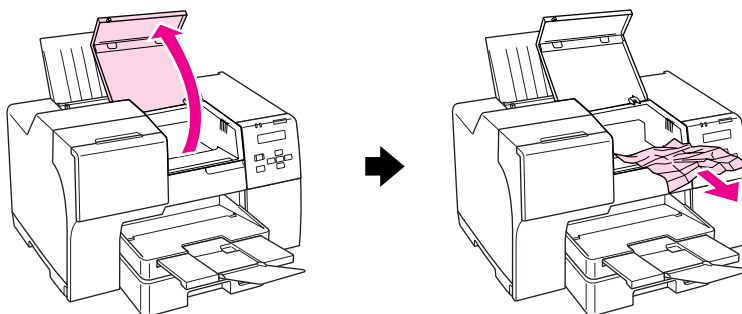

Если бумага застряла в заднем податчике

Аккуратно вытащите застрявшую бумагу по направлению вверх.

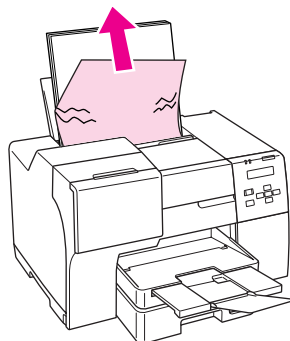
**В переднем кассетном лотке**

Закройте приемный лоток и вытащите передний кассетный лоток. Затем аккуратно извлеките застрявшую бумагу.

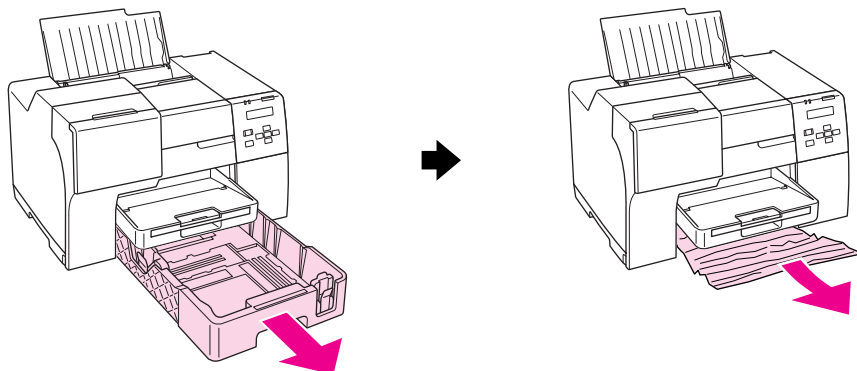

Примечание.

- ❑ Если вы не сможете вытащить передний кассетный лоток, вытяните сначала приемный лоток и достаньте из переднего кассетного лотка всю бумагу.

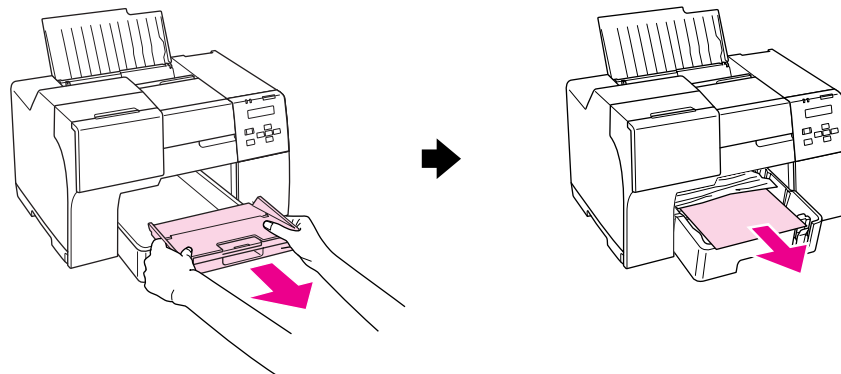

Затем вытяните передний кассетный лоток и аккуратно извлеките замятую бумагу.

- ❑ После этого вставьте передний кассетный лоток и установите приемный лоток.

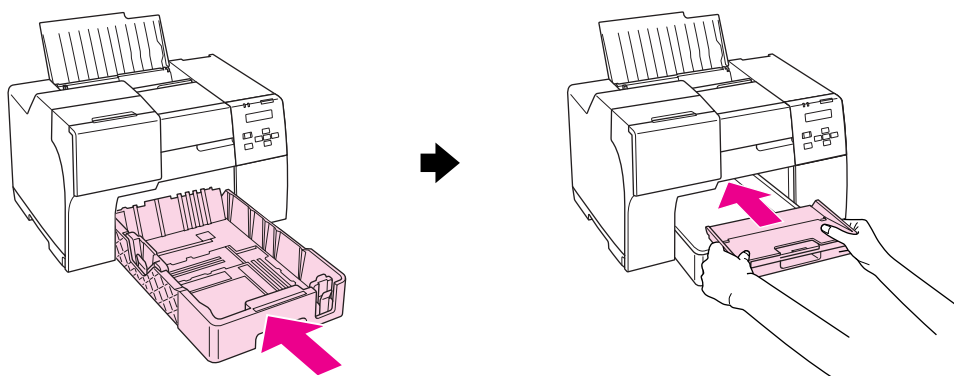

В задней части принтера

Снимите модуль двусторонней печати (B-500DN) или верхнюю заднюю крышку принтера (B-300) и откройте нижнюю заднюю крышку принтера. Затем аккуратно извлеките застрявшую бумагу.

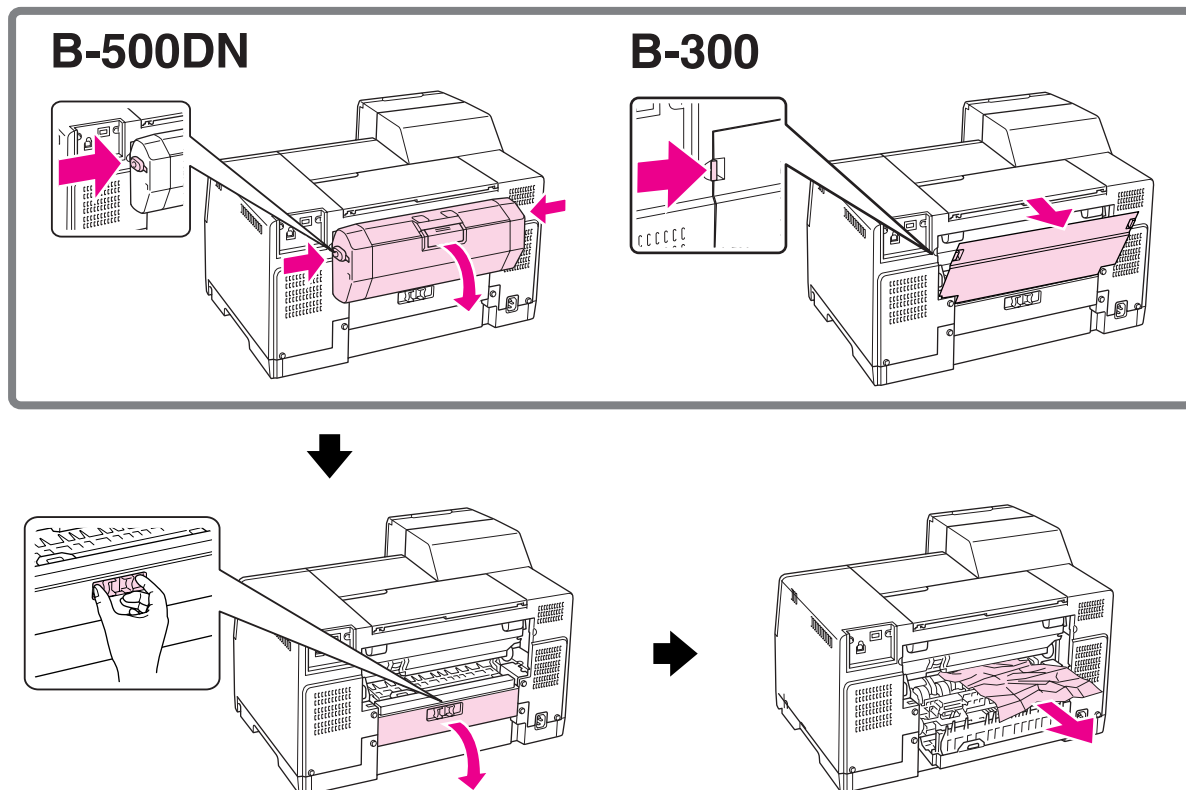

В модуле двусторонней печати

Снимите модуль двусторонней печати и откройте его крышку. Осторожно вытащите застрявшую бумагу.

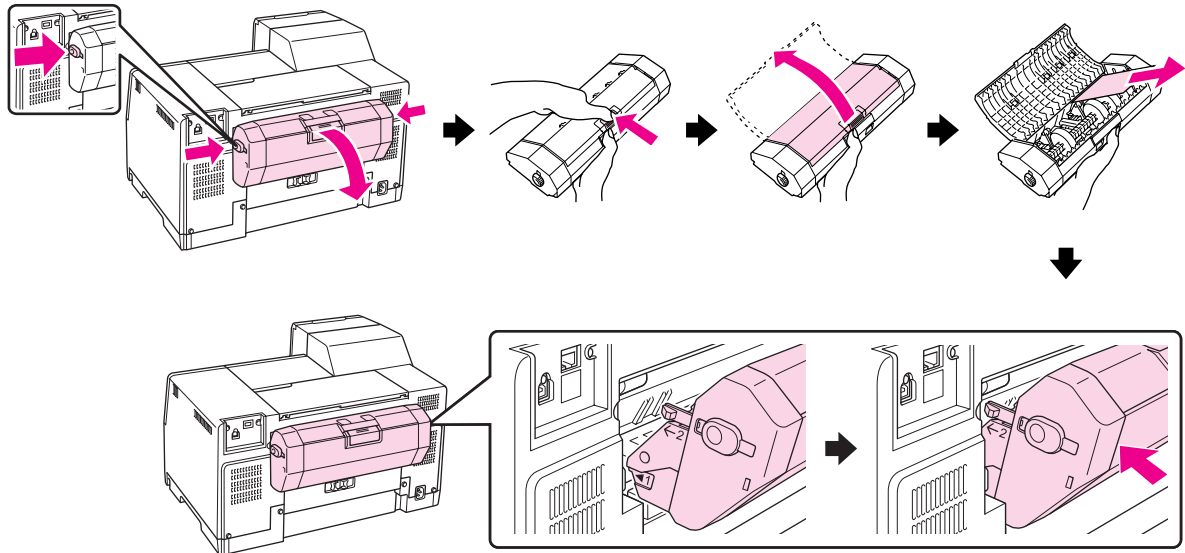

3. Закройте крышку принтера и включите его.
4. Для пользователей B-500DN
Повторно загрузите бумагу и нажмите на кнопку **OK**, чтобы возобновить печать.

Для пользователей B-300

Повторно загрузите бумагу и нажмите на кнопку  , чтобы возобновить печать.

Примечание.

Если вы не можете удалить посторонний предмет самостоятельно, не прилагайте слишком большое усилие и не разбирайте принтер. Обратитесь в сервисный центр Epson за помощью.

Если бумага застревает часто, убедитесь в том, что она соответствует следующим требованиям:

- бумага гладкая, не закручена и не сложена;
- используется высококачественная бумага;
- бумага загружена стороной для печати вверх в задний податчик или стороной для печати вниз в передний кассетный лоток;
- вы встряхнули пачку бумаги перед загрузкой в податчик;
- верхний край пачки не выше стрелки  на левой боковой направляющей;

- ❑ количество листов в пачке бумаги не превышает предела, указанного для этого носителя (➔ см. раздел “Возможность загрузки специальных носителей Epson” на стр. 22);
- ❑ левая боковая направляющая прилегает к левому краю бумаги;
- ❑ принтер стоит на плоской устойчивой поверхности, площадь которой больше площади основания принтера. Если принтер установлен под наклоном, он будет работать неправильно.

Проблемы с качеством печати

Если появились проблемы с качеством печати, сравните ваш отпечаток с приведенными ниже иллюстрациями. Щелкните описание под иллюстрацией, соответствующей вашему отпечатку.

<p>enthalten alle Aufdruck. W 5008 "Regel</p> <p>Хороший отпечаток</p>	 <p>Хороший отпечаток</p>
<p>enthalten alle Aufdruck. W 5008 "Regel</p> <p>“Горизонтальные полосы” на стр. 143</p>	<p>enthalten alle Aufdruck. W 5008 "Regel</p> <p>“Несовпадение или полосы по вертикали” на стр. 143</p>
 <p>“Горизонтальные полосы” на стр. 143</p>	 <p>“Несовпадение или полосы по вертикали” на стр. 143</p>



“Цвета неправильные или отсутствуют”
на стр. 144



“Расплывчатый или смазанный
отпечаток” на стр. 144

Горизонтальные полосы

- ❑ Убедитесь, что бумага загружена стороной для печати вверх в задний податчик или стороной для печати вниз в передний кассетный лоток.
 - ❑ Запустите утилиту Head Cleaning (Прочистка печатающей головки), чтобы освободить забитые дюзы.
 - ➔ См. раздел “Прочистка печатающей головки” на стр. 116.
 - ❑ Чернильные картриджи необходимо использовать в течение шести месяцев с момента вскрытия упаковки.
 - ❑ Используйте оригинальные чернильные картриджи Epson.
 - ❑ Проверьте уровень чернил.
 - ➔ См. раздел “Проверка уровня чернил” на стр. 101.
- Если диаграмма показывает что чернила заканчиваются или полностью израсходованы, замените соответствующий чернильный картридж.
- ➔ См. раздел “Замена чернильных картриджей” на стр. 105.
- ❑ Убедитесь, что тип бумаги, указанный в драйвере принтера, соответствует типу бумаги, загруженной в устройство.
 - ➔ См. раздел “Выбор правильного типа носителя” на стр. 32.

Несовпадение или полосы по вертикали

- ❑ Убедитесь, что бумага загружена стороной для печати вверх в задний податчик или стороной для печати вниз в передний кассетный лоток.
- ❑ Запустите утилиту Head Cleaning (Прочистка печатающей головки), чтобы освободить забитые дюзы.
 - ➔ См. раздел “Прочистка печатающей головки” на стр. 116.

- ❑ Запустите утилиту Print Head Alignment (Калибровка печатающей головки).
➔ См. раздел “Калибровка печатающей головки” на стр. 119.
- ❑ В диалоговом окне Advanced (Расширенные) драйвера принтера (в Windows) снимите флажок **High Speed (Высокая скорость)**. См. интерактивную справку к драйверу принтера.
- ❑ Убедитесь, что тип бумаги, указанный в драйвере принтера, соответствует типу бумаги, загруженной в устройство.
➔ См. раздел “Выбор правильного типа носителя” на стр. 32.

Цвета неправильные или отсутствуют

- ❑ В Windows в диалоговом окне Advanced (Расширенные) драйвера принтера снимите флажок **Grayscale (Оттенки серого)**. См. интерактивную справку к драйверу принтера.
 - ❑ Отрегулируйте цветовые настройки в используемом приложении или в драйвере принтера. В Windows проверьте настройки на вкладке Advanced (Расширенные). См. интерактивную справку.
 - ❑ Запустите утилиту Head Cleaning (Прочистка печатающей головки).
➔ См. раздел “Прочистка печатающей головки” на стр. 116.
 - ❑ Проверьте уровень чернил.
➔ См. раздел “Проверка уровня чернил” на стр. 101.
- Если диаграмма показывает что чернила заканчиваются или полностью израсходованы, замените соответствующий чернильный картридж.
➔ См. раздел “Замена чернильных картриджей” на стр. 105.
- ❑ Если в устройстве закончилась бумага, загрузите новую как можно быстрее. В противном случае цветопередача может быть нарушена.

Расплывчатый или смазанный отпечаток

- ❑ Используйте только бумагу, рекомендованную Epson.
➔ См. “Бумага, расходные материалы и дополнительные принадлежности” на стр. 161
- ❑ Удостоверьтесь, что устройство расположено на плоской устойчивой поверхности, площадь которой больше площади основания устройства. Если принтер установлен под наклоном, он будет работать неправильно.
- ❑ Убедитесь, что бумага не повреждена, не грязная и не слишком старая.
- ❑ Убедитесь, что бумага сухая и загружена стороной для печати вверх в задний податчик или стороной для печати вниз в передний кассетный лоток.

- Если бумага загибается на печатную сторону, перед загрузкой распрямите ее или слегка закрутите в противоположную сторону.
- Убедитесь, что тип бумаги, указанный в драйвере принтера, соответствует типу бумаги, загруженной в устройство.
➔ См. раздел “Выбор правильного типа носителя” на стр. 32.
- Убирайте готовые листы из приемного лотка сразу после их печати.
- Если вы печатаете на глянцевой бумаге, положите поддерживающий лист (или лист простой бумаги) под пачку или загружайте листы по одному.
- Не прикасайтесь сами и не позволяйте ничему прикасаться к отпечатанной стороне бумаги с глянцевым покрытием. Чтобы высушить отпечатки, следуйте инструкции, поставляемой в комплекте с бумагой.
- Запустите утилиту Head Cleaning (Прочистка печатающей головки).
➔ См. раздел “Прочистка печатающей головки” на стр. 116.

Проблемы отпечатков, не связанные с качеством печати

Неправильные или искаженные символы

- Выключите устройство и компьютер. Убедитесь, что интерфейсный кабель принтера подключен надежно.
- Удалите драйвер принтера и переустановите его заново.
➔ См. раздел “Удаление ПО принтера” на стр. 18.

Неправильные поля

- Проверьте настройки полей в вашем приложении. Убедитесь, что поля находятся в пределах области печати страницы.
➔ См. раздел “Область печати” на стр. 165.
- Убедитесь, что настройки драйвера принтера соответствуют размеру загруженной бумаги. В Windows проверьте настройки на вкладке Main (Главное). См. интерактивную справку к драйверу принтера.
- Удалите драйвер принтера и переустановите его заново.
➔ См. раздел “Удаление ПО принтера” на стр. 18.

Отпечатки получаются с небольшим наклоном

Убедитесь, что бумага правильно загружена в передний кассетный лоток или в задний податчик.
 ➔ См. раздел “Загрузка бумаги” на стр. 23.

Изображение перевернуто

- ❑ В Windows снимите флажок **Mirror Image (Зеркально)** на вкладке Page Layout (Макет страницы) драйвера принтера или выключите параметр Mirror Image (Зеркально) в вашем приложении. Инструкции см. в интерактивной справке к драйверу принтера или к используемому вами приложению.
- ❑ Удалите драйвер принтера и переустановите его заново.
 ➔ См. раздел “Удаление ПО принтера” на стр. 18.

Печатаются пустые страницы

- ❑ Убедитесь, что настройки драйвера принтера соответствуют размеру загруженной бумаги. В Windows проверьте настройки на вкладке Main (Главное). См. интерактивную справку к драйверу принтера.
- ❑ В Windows поставьте флажок **Skip Blank Page (Пропуск пустой страницы)**, нажав на кнопку **Speed & Progress (Скорость и ход печати)** на вкладке Maintenance (Сервис) драйвера принтера.
- ❑ Удалите драйвер принтера и переустановите его заново.
 ➔ См. раздел “Удаление ПО принтера” на стр. 18.

Выполнив одно или несколько предложенных решений, проверьте работоспособность устройства.
 ➔ См. раздел “Проверка работоспособности принтера (для модели B-500DN)” на стр. 131.
 ➔ См. также “Проверка работоспособности принтера (для модели B-300)” на стр. 132.

Отпечаток смазанный или потертый

- ❑ Если бумага загибается на печатную сторону, перед загрузкой распрямите ее или слегка закрутите в противоположную сторону.
- ❑ Снимите флажок **High Speed (Высокая скорость)** в настройках драйвера принтера. В Windows он находится на вкладке Advanced (Расширенные). См. интерактивную справку к драйверу принтера.
- ❑ Удалите драйвер принтера и переустановите его заново.
 ➔ См. раздел “Удаление ПО принтера” на стр. 18.

Печать идет слишком медленно

- ❑ Убедитесь, что тип бумаги, указанный в драйвере принтера, соответствует типу бумаги, загруженной в устройство.
➔ См. раздел “Выбор правильного типа носителя” на стр. 32.
- ❑ В Windows сбросьте все настроенные пользователем параметры и выберите в главном окне драйвера принтера значение **Text (Текст)** для параметра Quality Option (Качество). См. интерактивную справку к драйверу принтера.
➔ См. также “Доступ к ПО принтера в Windows” на стр. 15.
- ❑ Закройте все ненужные приложения.
- ❑ При продолжительной непрерывной печати устройство может временно прекращать подачу бумаги или останавливать печатающую головку. Это делается для замедления скорости печати и предотвращения перегрева деталей устройства. В этом случае вы можете продолжить печать, но Epson рекомендует приостановить процесс печати примерно на 30 минут, не выключая устройство. (В выключенном состоянии устройство не восстанавливается.) После этого устройство будет печатать с нормальной скоростью.
- ❑ Принтер регулярно выполняет проверку печатающей головки, чтобы поддерживать ее в чистоте и гарантировать тем самым превосходное качество печати. Если дюзы печатающей головки оказываются забиты, принтер автоматически прочищает их. При самопроверке и самоочистке скорость печати может снизиться.
- ❑ Удалите драйвер принтера и переустановите его заново.
➔ См. раздел “Удаление ПО принтера” на стр. 18.

Если вы попробовали все перечисленные способы, но не решили проблему, см. следующий раздел:
➔ “Увеличение скорости печати” на стр. 151.

Бумага подается неправильно

Бумага не подается

Выньте пачку бумаги и проверьте, соблюдены ли следующие требования.

- ❑ Бумага не закручена и не сложена.
- ❑ Бумага не слишком старая. Подробную информацию вы найдете в инструкции к бумаге.
- ❑ Высота стопки загруженной бумаги не выше контрольной стрелки \neq на внутренней стороне боковой направляющей.

- ❑ Количество листов в пачке бумаги не превышает предела, указанного для этого носителя.
➔ См. раздел “Возможность загрузки специальных носителей Epson” на стр. 22.
- ❑ Бумага не застряла внутри устройства. Если это произошло, выньте застрявшую бумагу.
➔ См. “Замятие бумаги” на стр. 137
- ❑ Индикатор  не горит.
- ❑ Соблюдены специальные инструкции по загрузке, прилагаемые к бумаге. Снова загрузите бумагу.
➔ См. раздел “Загрузка бумаги” на стр. 23.

Бумага подается по несколько листов сразу

- ❑ Убедитесь, что высота стопки загруженной бумаги не выше контрольной стрелки  на внутренней стороне боковой направляющей.
- ❑ Убедитесь, что левая боковая направляющая прилегает к левому краю бумаги.
- ❑ Убедитесь, что бумага не скручена и не согнута. Если бумага согнута, перед загрузкой распрямите ее или слегка согните в противоположную сторону.
- ❑ Достаньте пачку бумаги и проверьте, не слишком ли она тонкая.
➔ См. “Бумага” на стр. 164.
- ❑ Встряхните пачку бумаги, чтобы отделить листы друг от друга, затем снова положите бумагу в податчик.
- ❑ Если печатается слишком много копий, проверьте значение параметра Copies (Копии), как описано ниже и в вашем приложении.
В Windows проверьте значение параметра Copies (Копии) на вкладке Page Layout (Макет страницы). См. интерактивную справку к драйверу принтера.

Бумага загружена неправильно

Если вы загрузите бумагу в устройство слишком далеко, бумага будет подаваться неправильно. Выключите принтер и осторожно достаньте бумагу. Затем включите принтер и правильно загрузите пачку бумаги.

Бумага выталкивается не полностью или сминается

- ❑ Устраните замятие бумаги, как описано в разделе “Замятие бумаги” на стр. 137. Проверьте значение параметра Paper Size (Размер бумаги) в приложении или в драйвере принтера. См. интерактивную справку.

- ❑ Если бумага выходит смятой, возможно, она влажная или слишком тонкая. Загрузите новую стопку бумаги.

Примечание.

Храните неиспользованную бумагу в оригинальной упаковке в сухом месте.

Устройство не печатает

Индикаторы погашены

- ❑ Нажмите на кнопку , чтобы удостовериться, что принтер включен.
- ❑ Выключите принтер и убедитесь, что шнур питания плотно подсоединен.
- ❑ Удостоверьтесь, что электрическая розетка работает и не управляется переключателем или таймером.

Индикаторы загорелись и сразу погасли



Рабочее напряжение устройства может не соответствовать напряжению розетки. Выключите принтер и немедленно отключите его от розетки. Проверьте информацию на этикетке на тыльной стороне устройства.



Предостережение

Если напряжение принтера не соответствует напряжению розетки, НЕ ПОДКЛЮЧАЙТЕ ПРИНТЕР К ДАННОЙ РОЗЕТКЕ ПОВТОРНО. Обратитесь в сервисный центр Epson.

Горит индикатор питания

- ❑ Если в течение 3 минут не была нажата ни одна из кнопок принтера, все индикаторы, кроме индикатора питания , автоматически выключаются для экономии энергии. Чтобы вернуться в предыдущее состояние, нажмите на любую кнопку, кроме .
- ❑ Убедитесь, что USB-кабель надежно подключен к принтеру и компьютеру, и что он не поврежден и не скручен.
- ❑ Если вы используете интерфейс USB, убедитесь, что кабель соответствует стандарту USB 1.1 или 2.0.

- ❑ При использовании разветвителя USB подключите принтер к разветвителю первого уровня. Если принтер по прежнему не распознается, попытайтесь подключить его к компьютеру напрямую, не используя разветвитель.
- ❑ Если вы подключаете принтер к компьютеру через разветвитель USB, убедитесь, что разветвитель распознается компьютером.
- ❑ Выключите устройство и компьютер, отсоедините интерфейсный кабель и напечатайте страницу проверки работоспособности принтера.
 - ➔ См. раздел “Проверка работоспособности принтера (для модели B-500DN)” на стр. 131.
 - ➔ См. также “Проверка работоспособности принтера (для модели B-300)” на стр. 132.

Если страница проверки напечаталась правильно, убедитесь, что драйвер принтера и ваше приложение установлены без ошибок.

- ❑ Если вы пытаетесь напечатать большое изображение, возможно, в компьютере не хватает памяти. Попробуйте напечатать изображение меньшего размера, изменив его разрешение. Вы также можете установить еще один модуль памяти в компьютер.
- ❑ Удалите драйвер принтера и переустановите его заново.
 - ➔ См. раздел “Удаление ПО принтера” на стр. 18.

Увеличение скорости печати

Пользователи Windows могут настраивать параметры, относящиеся к скорости печати, в диалоговом окне Speed & Progress (Скорость и ход печати). Нажмите на кнопку **Speed & Progress (Скорость и ход печати)** на вкладке Maintenance (Сервис) драйвера принтера.

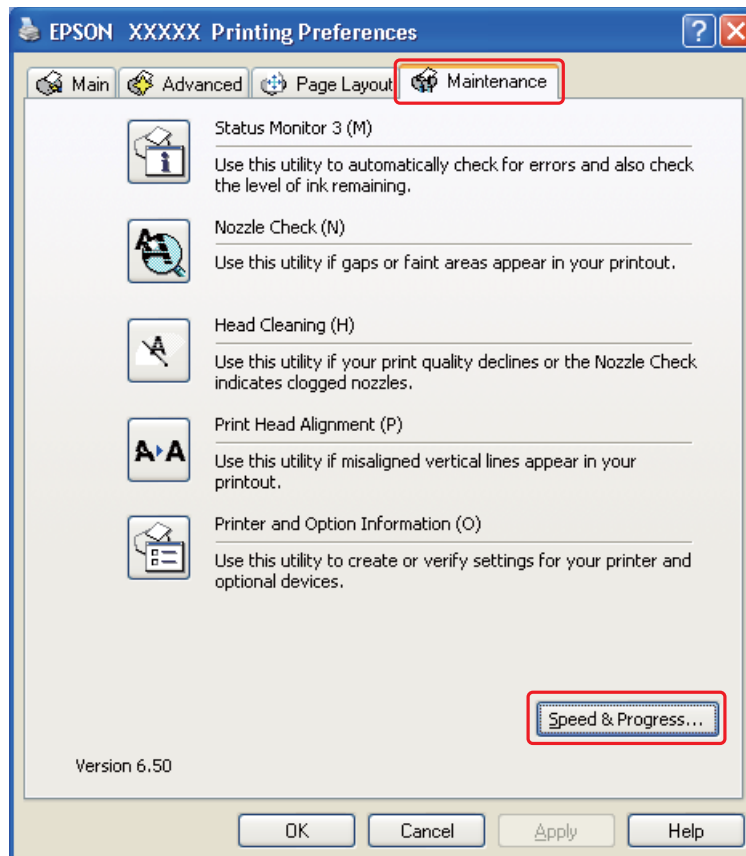

Откроется следующее диалоговое окно.

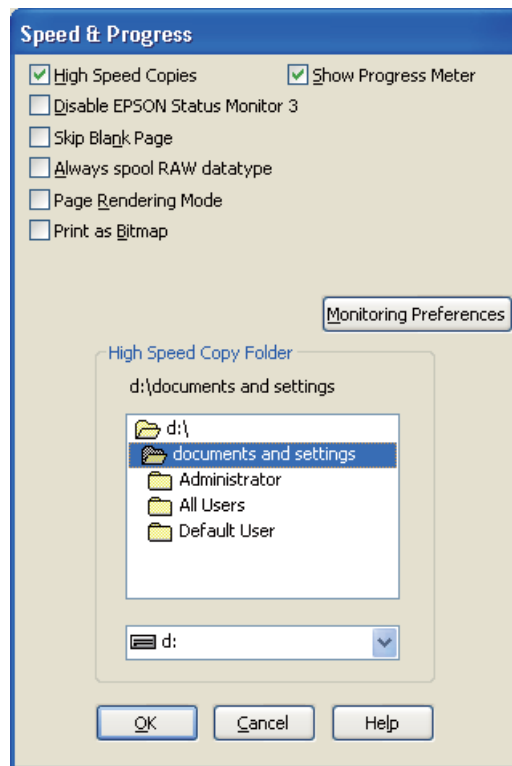

В следующей таблице перечислены факторы, относящиеся к скорости печати.

Скорость печати	Быстрее	Медленнее
High speed copies (Быстрое копирование)	On (Вкл.)	Off (Выкл.)
Always spool RAW datatype (Всегда использовать RAW)	On (Вкл.)	Off (Выкл.)
Page Rendering Mode (Режим обработки страницы)	On (Вкл.)	Off (Выкл.)
Print as Bitmap (Печатать как растр)	On (Вкл.)	Off (Выкл.)

Подробности о каждом параметре см. в интерактивной справке.

Другие проблемы

Печатающая головка не движется

- ❑ Убедитесь что индикаторы не сигнализируют об ошибке. Если обнаружена ошибка, сбросьте ее.
➔ См. раздел “Индикаторы ошибок” на стр. 130.
- ❑ Убедитесь, что в принтере осталось достаточно чернил для печати. Если чернила закончились, смените картридж.
➔ См. раздел “Замена чернильных картриджей” на стр. 105.

Принтер расходует цветные чернила, даже если печатает только черными

Не только черные, но и цветные чернила расходуются при следующих операциях: прочистка печатающей головки и автопрочистка.

Прикоснувшись к принтеру, вы почувствовали легкий электрический удар (короткое замыкание)

Если принтер подключен к розеткам, от которых питаются другие периферийные устройства, при прикосновении к нему можно почувствовать легкий удар электротоком. В этом случае рекомендуется заземлить компьютер, к которому подключен принтер.

Приложение А

Служба поддержки

Обращение в службу поддержки пользователей продукции EPSON

Обращение в службу поддержки

Если ваше устройство EPSON работает неправильно, и вы не можете решить проблему самостоятельно при помощи советов по устранению неполадок в документации, обратитесь в службу поддержки покупателей. В службе поддержки вам смогут быстрее оказать помощь, если вы предоставите следующую информацию:

- серийный номер устройства
(Обычно серийный номер находится на этикетке, на тыльной стороне устройства.)
- модель устройства;
- версия ПО
(Щелкните **О программе (About)**, **Версия (Version Info)**, или аналогичную кнопку в ПО устройства.)
- марка и модель вашего компьютера;
- название и версия операционной системы вашего компьютера;
- названия и версии приложений, с которыми вы обычно используете устройство.

Если вы можете установить связь с Internet и располагаете программой просмотра Web, вы сможете получить доступ к нашему Web-сайту по адресу <http://support.epson.ru>. Здесь вы найдете информацию о драйверах, оперативные руководства пользователя, а также сможете получить ответы на интересующие вас вопросы.

Также дополнительную информацию по продукту вы сможете найти на нашем сайте <http://www.epson.ru>

Служба поддержки пользователей EPSON

Вы можете написать письмо на Web-сайте технической поддержки <http://support.epson.ru/contacts.shtml>

Вы можете позвонить по телефону 8 (095) 737-3788 и вам помогут решить любую возникшую проблему специалисты Службы оперативной поддержки пользователей EPSON. Кроме того, вы можете воспользоваться бесплатным телефонным номером для поддержки пользователей EPSON в России 8 (800) 200-37-88. Список городов, в которых доступен сервис бесплатной телефонной поддержки, смотрите на нашем сайте <http://support.epson.ru>

Сервисные центры

Вы можете получить техническую помощь в авторизованных сервисных центрах EPSON, которые указаны в вашем гарантийном талоне и на нашем сайте в разделе Контактная информация.

Также обратите внимание, что продукту могут потребоваться профилактические работы в авторизованном сервисном центре, которые вы не сможете выполнить самостоятельно.

Приложение В

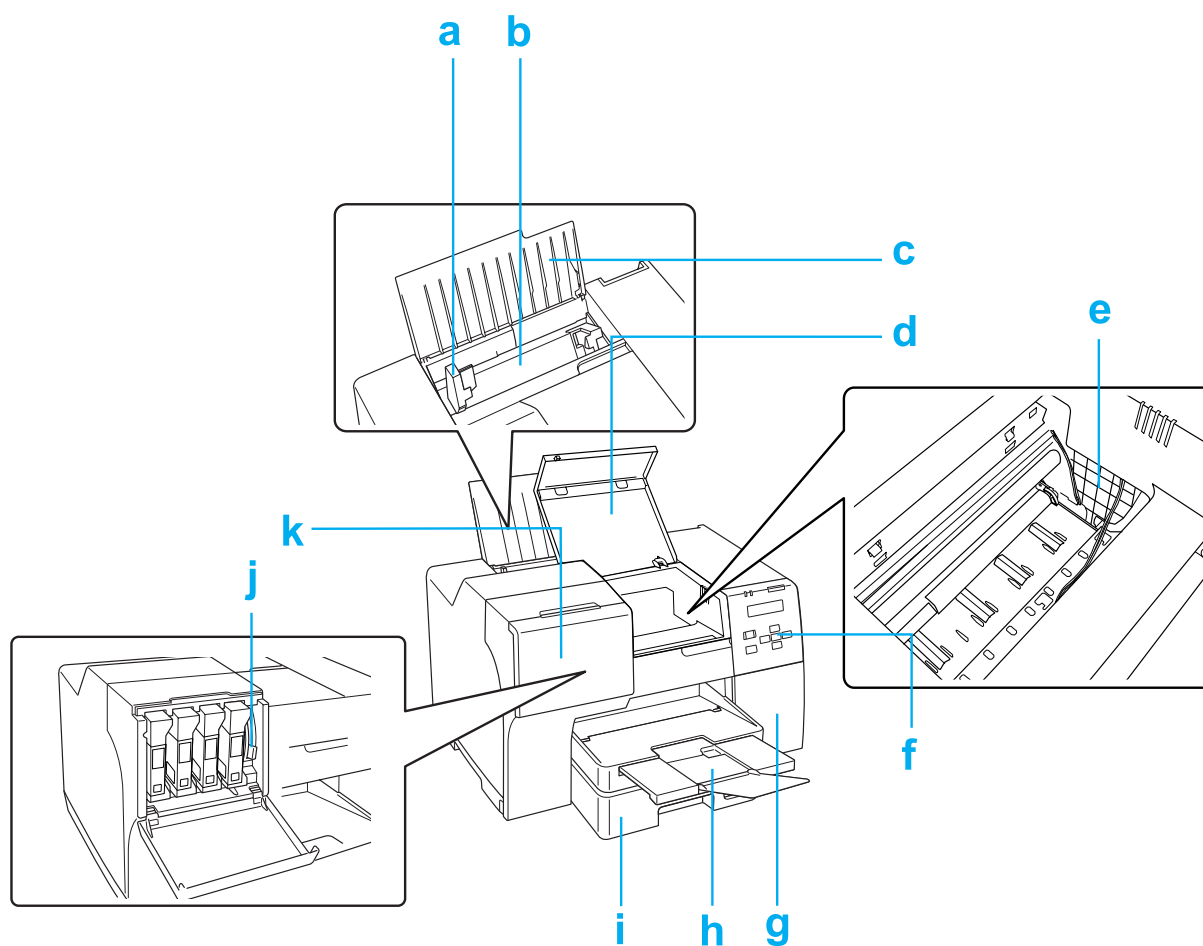
Информация о продукте**Элементы устройства****B-500DN****Вид спереди**

- а. Боковая направляющая: помогает ровно размещать бумагу в заднем податчике. Передвиньте ее вплотную к стопке бумаги.

- b. Задний податчик листов: предназначен для загрузки бумаги и подачи ее во время печати.
- c. Подставка для бумаги: поддерживает бумагу, загруженную в задний податчик.
- d. Передняя крышка принтера: закрывает механизмы принтера. Открывайте ее, только если бумага застряла.
- e. Печатающая головка: наносит чернила на бумагу.
- f. Панель управления: управляет различными функциями принтера.
➔ См. раздел “Работа с панелью управления” на стр. 79.
- g. Крышка отсека картриджа для отработанных чернил: закрывает картридж для отработанных чернил. Открывайте ее только при замене соответствующего картриджа.
- h. Приемный лоток: удерживает бумагу, поступающую из принтера.
- i. Передний кассетный лоток: предназначен для загрузки бумаги и подачи ее во время печати.
- j. Рычаг картриджей: фиксирует установленные в принтер чернильные картриджи.
- k. Крышка отсека для картриджей: закрывает чернильные картриджи. Открывайте ее при замене чернильных картриджей. Если используется картридж сверхвысокой емкости, оставьте крышку открытой.

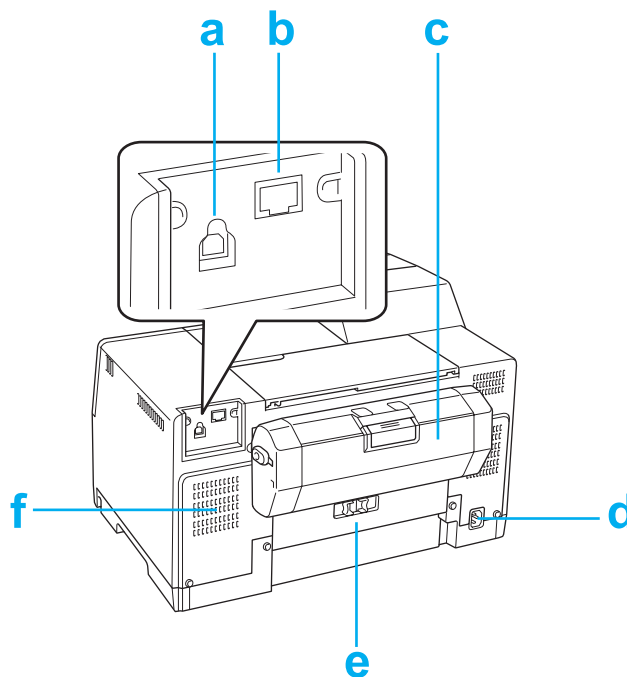
Вид сзади

- a. Разъем USB: предназначен для подключения принтера к компьютеру при помощи USB-кабеля.
- b. Разъем Ethernet: позволяет подключить от компьютера к принтеру кабель стандарта 10Base-T/100Base-TX.
- c. Модуль двусторонней печати: автоматически выполняет двустороннюю печать.
- d. Разъем для кабеля питания: служит для подсоединение шнура питания.
- e. Задняя крышка принтера: закрывает механизмы принтера. Открывайте ее, только если бумага застряла.
- f. Вентиляционное отверстие: предназначено для вывода нагретого воздуха из принтера.

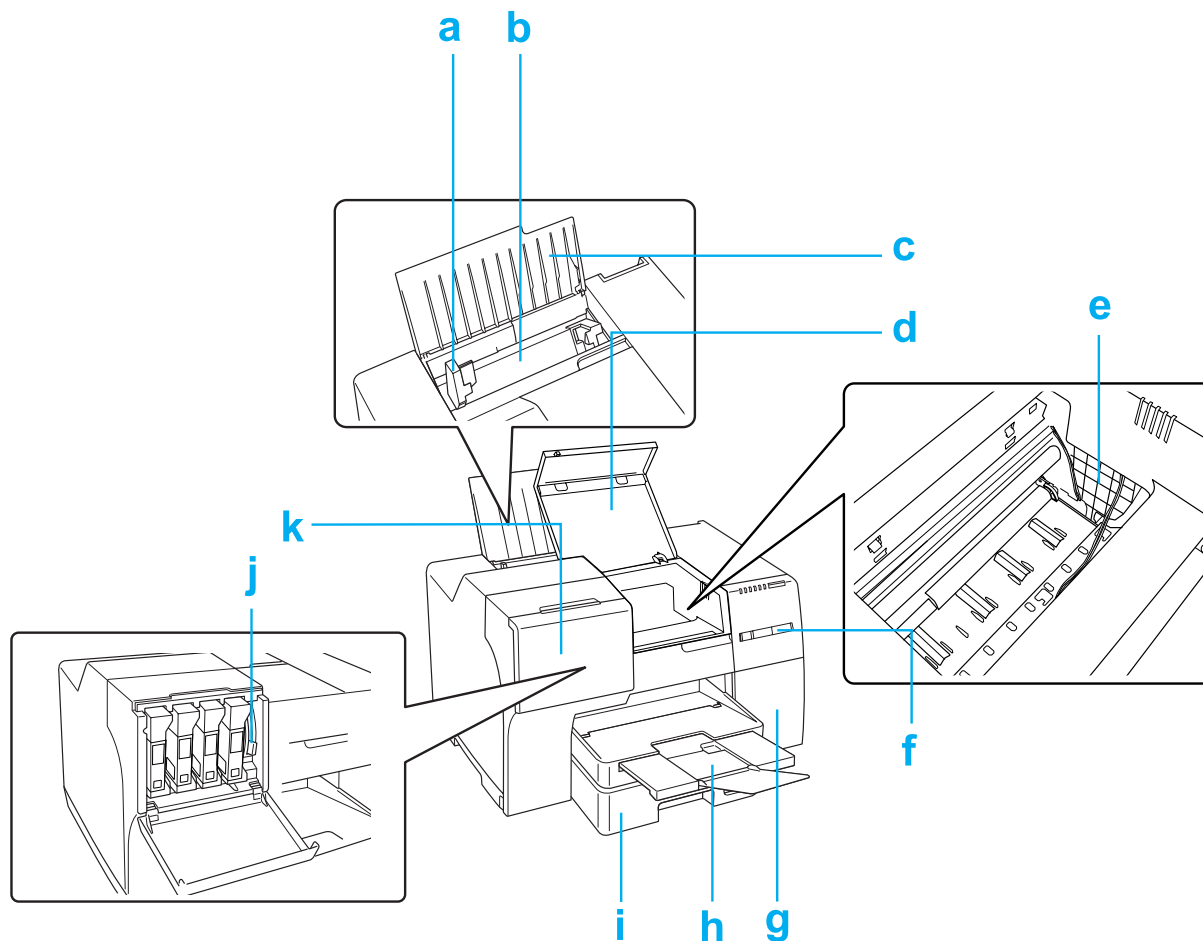
B-300**Вид спереди**

- a. Боковая направляющая: помогает ровно размещать бумагу в заднем податчике. Передвиньте ее вплотную к стопке бумаги.
- b. Задний податчик листов: предназначен для загрузки бумаги и подачи ее во время печати.
- c. Подставка для бумаги: поддерживает бумагу, загруженную в задний податчик.
- d. Передняя крышка принтера: закрывает механизмы принтера. Открывайте ее, только если бумага застряла.
- e. Печатающая головка: наносит чернила на бумагу.

- f. Панель управления: управляет различными функциями принтера.
➔ См. раздел “Работа с панелью управления” на стр. 79.
- g. Крышка отсека картриджа для отработанных чернил: закрывает картридж для отработанных чернил. Открывайте ее только при замене соответствующего картриджа.
- h. Приемный лоток: удерживает бумагу, поступающую из принтера.
- i. Передний кассетный лоток: предназначен для загрузки бумаги и подачи ее во время печати.
- j. Рычаг картриджей: фиксирует установленные в принтер чернильные картриджи.
- k. Крышка отсека для картриджей: закрывает чернильные картриджи. Открывайте ее при замене чернильных картриджей.

Вид сзади

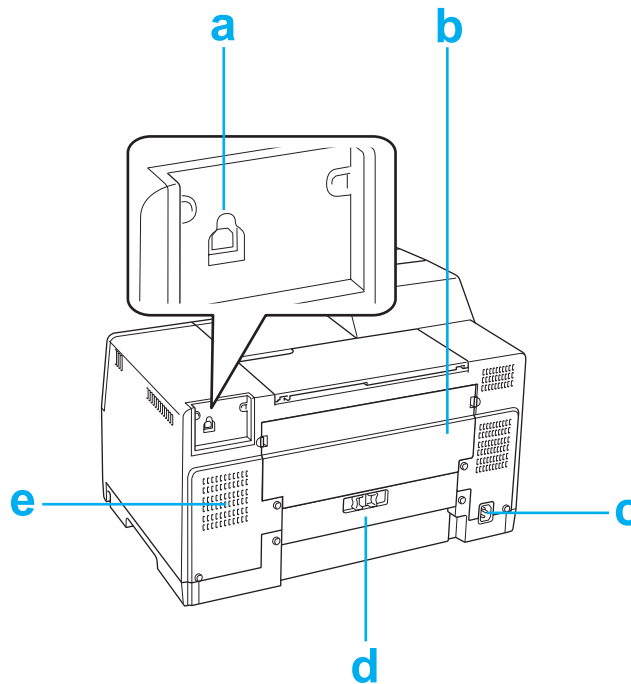

- a. Разъем USB: предназначен для подключения принтера к компьютеру при помощи USB-кабеля.
- b. Верхняя задняя крышка принтера: закрывает механизмы принтера. Открывайте ее при подключении модуля двусторонней печати и при замятии бумаги в задней части принтера.

- c. Разъем для кабеля питания: служит для подсоединение шнура питания.
- d. Нижняя задняя крышка принтера: закрывает механизмы принтера. Открывайте ее, только если бумага застряла.
- e. Вентиляционное отверстие: предназначено для вывода нагретого воздуха из принтера.

Бумага, расходные материалы и дополнительные принадлежности

Бумага

Epson предлагает специально разработанные типы бумаги и другие виды носителей, отвечающие самым высоким требованиям.

Примечание.

Информацию о приобретении специальной бумаги Epson вы можете найти на веб-сайте поддержки пользователей Epson.

➔ См. раздел “Обращение в службу поддержки пользователей продукции EPSON” на стр. 154.

Бумага	Размер
Epson Bright White Ink Jet Paper	A4
Epson Matte Paper-Heavyweight	A4
Epson Double-Sided Matte Paper	A4
Epson Photo Quality Ink Jet Paper	A4
Epson Photo Quality Self Adhesive Sheet	A4
Epson Professional Flyer Paper	A4
Epson Photo Paper (Фотобумага Epson)	A4

Примечание.

В различных регионах в наличии могут быть разные типы бумаги.

Чернильные картриджи

Для устройства подходят следующие типы картриджей.

Чернильный картридж	Номера продуктов			
	B-500DN			B-300
	Картридж стандартной емкости	Картридж повышенной емкости	Картридж сверхвысокой емкости	
Black (Черный)	T6161	T6171	T6181	T6161
Cyan (Голубой)	T6162	T6172	–	T6162
Magenta (Пурпурный)	T6163	T6173	–	T6163
Yellow (Желтый)	T6164	T6174	–	T6164

Примечание.

Номера чернильных картриджей варьируются в зависимости от страны поставки.

Картридж для отработанных чернил

Для устройства подходят следующие типы картриджей для отработанных чернил.

	Номер продукта
Картридж для отработанных чернил	T6190

Модуль двусторонней печати (только для B-300)

Для принтера B-300 подходят следующие типы картриджей.

	Номер продукта
Модуль двусторонней печати	C802531

Требования к системе

Для работы с принтером

Требования к Windows

Для использования этого принтера необходима одна из перечисленных ниже ОС Windows. Подробности об интерфейсах и операционных системах описаны в следующей таблице.

Система	Интерфейс
Windows Vista, XP или 2000 Необходим драйвер USB 2.0 Host Driver от Microsoft.	USB 2.0 Ethernet 100Base-TX/10Base-T (только для B-500DN)

Технические характеристики

Бумага

Примечание.

- ❑ Поскольку качество каждого типа бумаги может быть изменено производителем без предварительного уведомления, EPSON не гарантирует удовлетворительного качества бумаги, произведенной не EPSON. Поэтому перед покупкой большого количества бумаги или перед выполнением больших объемов печатных работ, всегда проводите тестирование образцов этой бумаги.
- ❑ Бумага плохого качества может ухудшить качество печати, замяться и вызвать другие проблемы. Если возникли проблемы с качеством печати, воспользуйтесь бумагой более высокого качества.
- ❑ Используйте бумагу при нормальных условиях:
температура 15–25°C
влажность 40–60%

Отдельные листы:

Размер	A4 210 x 297 мм 10 x 15 см (4 x 6 дюймов) A6 105 x 148 мм A5 148 x 210 мм B5 182 x 257 мм 13 x 20 см (5 x 8 дюймов) 20 x 25 см (8 x 10 дюймов) 16:9 wide size (102 x 181 мм) 100 x 148 мм Letter 8 1/2 x 11 дюймов Legal 8 1/2 x 14 дюймов
Типы бумаги	Простая высокосортная бумага или специальная бумага, распространяемая Epson
Толщина (для простой высокосортной бумаги)	0,08 - 0,11 мм (0,003 - 0,005 дюйма)
Плотность (для простой высокосортной бумаги)	64 - 90 г/м ²

Конверты:

Размер	Envelope #10 4 1/8 x 9 1/2 дюйма Envelope DL 110 x 220 мм Envelope C6 114 x 162 мм
Типы бумаги	Простая высокосортная бумага
Вес	75 - 100 г/м ²

Область печати

Диагональной штриховкой обозначается область печати.

Отдельные листы:

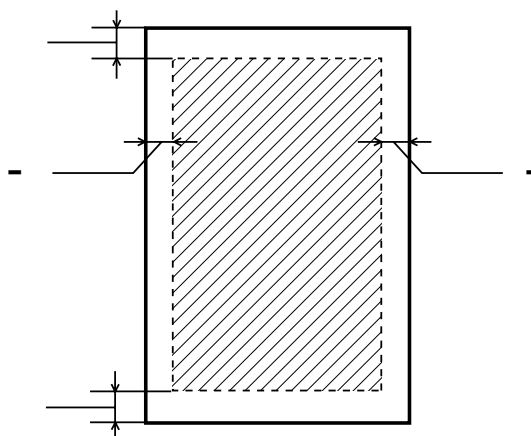

Конверты:

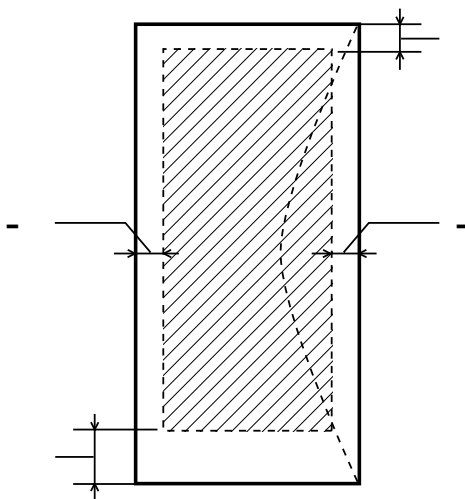

Тип носителя	Минимальная ширина полей	
	Отдельные листы	Конверты
A	3,0 мм	3,0 мм
B-L, B-R	3,0 мм	5,0 мм
C	3,0 мм	3,0 мм

Примечание.

- ❑ В зависимости от типа используемого носителя качество печати может ухудшиться в верхней или в нижней части отпечатка, или эти области могут смазаться.
- ❑ Автоматическую двустороннюю печать можно выполнять только на простой бумаге. При этом размер поля (C) должен быть не менее 16 мм.

Чернильные картриджи

Цвет	Yellow (Желтый), Magenta (Пурпурный), Cyan (Голубой), Black (Черный)
Срок службы картриджа	До 6 месяцев после вскрытия упаковки.
Температура	При хранении: от -20 до 40 °C 1 месяц при 40 °C Заморозка: -13 °C

* Чернила оттаивают и годны к употреблению приблизительно через 3 часа хранения при температуре 25° C.



Предостережение

- Рекомендуется использовать только оригинальные чернильные картриджи Epson. Продукты стороннего производителя могут повредить ваш принтер, и эти повреждения не попадают под гарантийные условия Epson. При определенных условиях продукты, произведенные не Epson, могут стать причиной проблем с принтером.
- Используйте картриджи до даты, указанной на упаковке.

Примечание.

- Чернильные картриджи, которые прилагаются к устройству, частично расходуются во время первоначальной настройки. Для обеспечения высокого качества отпечатков печатающая головка устройства будет полностью заправлена чернилами. Заправка выполняется один раз и требует некоторого количества чернил, поэтому, используя эти картриджи, вы сможете напечатать меньшее количество страниц, чем при печати следующими картриджами.
- Количество отпечатков зависит от типа изображения, настроек печати, типа бумаги, частоты использования принтера и температуры.
- Для получения наилучших результатов при печати и предохранения печатающей головки, некоторое резервное количество чернил остается в печатающей головке, когда принтер сообщает о необходимости замены чернил. Приведенные данные не включают этот резерв.

Механические характеристики

Подача бумаги	Передний кассетный лоток, задний податчик
Емкость загрузки	Передний кассетный лоток Около 500 листов 75 г/м ² * Задний податчик Около 100 листов 75 г/м ² *
Размеры	B-500DN Хранение Ширина: 480 мм Глубина: 489 мм Высота: 312 мм Печать Ширина: 480 мм Глубина: 656 мм Высота: 372 мм
	B-300 Хранение Ширина: 480 мм Глубина: 420 мм Высота: 312 мм Печать Ширина: 480 мм Глубина: 624 мм Высота: 372 мм
Вес	B-500DN Примерно 10,7 кг (без чернильных картриджей) B-300 Примерно 9,9 кг (без чернильных картриджей)

* Емкость загрузки может снизиться, если бумага скручена.

Электрические характеристики

B-500DN

		Модель на 100—120 В	Модель на 220—240 В
Диапазон входного напряжения		90–132 В переменного тока	198–264 В переменного тока
Диапазон номинальной частоты		от 50 до 60 Гц	
Диапазон частоты входного сигнала		от 49,5 до 60,5 Гц	
Номинальный ток		0,7 А	0,4 А
Потребляемая мощность	Печать	Прибл. 32,0 Вт (Образец ISO/IEC 10561 Letter)	Прибл. 32,0 Вт (Образец ISO/IEC 10561 Letter)
	Режим ожидания	Прибл. 8,0 Вт	Прибл. 8,0 Вт
	Спящий режим	Прибл. 4,5 Вт	Прибл. 5,0 Вт
	В выключенном состоянии	Прибл. 0,3 Вт	Прибл. 0,6 Вт

Примечание.

Уточните данные о напряжении, прочитав наклейку на тыльной стороне устройства.

B-300

		Модель на 100—120 В	Модель на 220—240 В
Диапазон входного напряжения		90–132 В переменного тока	198–264 В переменного тока
Диапазон номинальной частоты		от 50 до 60 Гц	
Диапазон частоты входного сигнала		от 49,5 до 60,5 Гц	
Номинальный ток		0,7 А	0,4 А
Потребляемая мощность	Печать	Прибл. 30,0 Вт (Образец ISO/IEC 10561 Letter)	Прибл. 30,0 Вт (Образец ISO/IEC 10561 Letter)
	Режим ожидания	Прибл. 6,0 Вт	Прибл. 6,0 Вт
	Спящий режим	Прибл. 3,0 Вт	Прибл. 3,5 Вт
	В выключенном состоянии	Прибл. 0,3 Вт	Прибл. 0,6 Вт

Примечание.

Уточните данные о напряжении, прочитав наклейку на тыльной стороне устройства.

Условия работы

Температура	Рабочая: от 10 до 35°C Хранение: от -20 до 40°C 1 месяц при 40° C
Влажность	Работа:* 20-80% относит. влажности Хранение:* 5-85% относит. влажности

* Без конденсации

Соответствие стандартам и допускам

Модель для США:

Безопасность	UL60950-1 CAN/CSA-C22.2 No.60950-1
Электромагнитная совместимость	FCC часть 15 подраздел В класс В CAN/CSA-CEI/IEC CISPR 22 класс В

Модель для Европы:

Директива о низком напряжении 2006/95/ЕС	EN60950-1
Директива об электромагнитной совместимости 2004/108/ЕС	EN55022 класс В EN61000-3-2 EN61000-3-3 EN55024

Модель соответствует требованиям нормативных документов ГОСТ Р МЭК 60950-2002, ГОСТ Р 51318.22-99 (Класс В), ГОСТ Р 51318.24-99, ГОСТ 26329-84 (Пп. 1.2., 1.3.), ГОСТ Р 51317.3.2-99, ГОСТ Р 51317.3.3-99.

Модель для Австралии:

Электромагнитная совместимость	AS/NZS CISPR22 класс В
---------------------------------------	------------------------

Интерфейс

USB 2.0, высокоскоростной (Device Class for computers)
Ethernet 100BASE-TX/10 BASE-T (только для B-500DN)

Дополнительное оборудование

Модуль двусторонней печати (только для B-300)	Ширина: 313 мм Глубина: 163 мм Высота: 92 мм Вес: прибл. 0,9 кг
--	--

Предметный указатель

A-Z

EPSON

- бумага, 21
- Ethernet
 - разъем, 158
- Media Type (Тип носителя), выбор, 32
- Software (Программное обеспечение)
 - удаление, 18
- Status Monitor
 - В Windows, 135
- USB
 - разъем, 158, 160

Б

- Боковая направляющая, 156, 159
- Бумага
 - выбор типа, 32
 - загрузка, 23
 - загрузка в задний податчик, 26
 - загрузка в передний кассетный лоток, 23
 - объем загрузки, 22
 - область печати, 165
 - подставка для бумаги, 157, 159
 - проблемы подачи, 147
 - смятие, 148
 - Специальная бумага Epson, 21, 161
 - характеристики, 164

В

- В Windows
 - status monitor, 135
 - доступ к настройкам принтера, 15
 - проверка состояния принтера, 133
 - управление заданиями печати, 133

Г

- Горизонтальные полосы, 143

Д

- Двусторонняя печать, 46
 - В Windows, 48
- Документы
 - настройки печати (Windows), 38
 - печать, 38

Драйвер

- доступ к драйверу принтера в Windows, 15
- удаление, 18

З

Загрузка

- бумага, 22, 23, 26
- задний податчик, 26
- конверты, 28
- передний кассетный лоток, 23
- Задний податчик, 157, 159
 - загрузка, 26
- Замена чернильных картриджей, 105
- Замятие бумаги, 137
- Зеркальное изображение, 146

И

- Изменение размера страницы, 61
- Индикаторы
 - индикаторы ошибок, 130
 - состояние и ошибки, 94
- Индикаторы ошибок, 130
- Индикатор выполнения, 133
- Интерфейсные кабели, 171
- Информация о безопасности, 10

К

- Кабель
 - разъем, 158, 160
- Калибровка печатающей головки, 119
 - В-500DN, 120
 - В Windows, 120
- Картридж
 - крышка, 157, 160
 - рычаг, 157, 160
- Картридж для отработанных чернил
 - замена по завершению срока службы, 112
 - крышка, 157, 160
 - номер продукта, 162
 - проверка состояния в Windows, 110
 - проверка состояния (В-500DN), 109

Качество печати, повышение, 142

Кнопки и индикаторы

B-300, 92

B-500DN, 80

Конверты

загрузка, 28

настройки печати (Windows), 40

область печати, 166

печать, 40

М

Модуль двусторонней печати, 158

номер продукта, 162

удаление, 99

установка, 98

характеристики, 171

Н

Настройки принтера

доступ к драйверу принтера в Windows, 15

Неправильные символы, 145

Несовпадение, 143

Номер продукта

картридж для отработанных чернил, 162

модуль двусторонней печати, 162

чернильный картридж, 161

О

Отмена печати, 42

Очистка

внутри принтера, 121

печатающая головка, 116

принтер, 121

П

Панель управления, 157, 160

значки (B-500DN), 82

индикаторы (B-300), 94

кнопки и индикаторы (B-300), 92

кнопки и индикаторы (B-500DN), 80

сообщение (B-500DN), 88

список меню (B-500DN), 84

Перевозка принтера, 122

Передний кассетный лоток, 157, 160

загрузка, 23

Печать

водяные знаки, 73

в размер страницы, 61

двусторонняя, 46

конверты, 40

отмена, 42

печать нескольких страниц на листе, 64

плакаты, 67

текста, 38

Печать буклета

В Windows, 56

Печать водяных знаков, 73

Печать нескольких страниц на листе, 64

Печать плакатов, 67

соединение страниц, 71

Печать по размеру страницы, 61

Печать по сети

В Windows, 125

Печатающая головка, 157, 159

калибровка, 119

проверка, 114

прочистка, 116

Полосы, 143

Поля

проблемы, 145

Приемный лоток, 157, 160

подготовка, 30

приемный лоток, 30

Принтер

задняя крышка принтера, 158

задняя крышка принтера (верхняя), 160

задняя крышка принтера (нижняя), 161

передняя крышка принтера, 157, 159

проверка работоспособности (B-300), 132

проверка состояния, 133

проверка состояния (B-500DN), 131

прочистка, 121

транспортировка, 122

Проблемы

диагностирование, 130

зеркальное изображение, 146

неправильные символы, 145

неправильные цвета, 144

подача бумаги, 147

полосы, 143

поля, 145

принтер не печатает, 149

пустые страницы, 146

расплывчатые отпечатки, 144

- скорость печати, 147
- смазанные отпечатки, 144, 146
- Проблемы с цветом, 144
- Проверка дюзов, 114
 - B-300, 115
 - B-500DN, 114
 - В Windows, 114
- Проверка работоспособности
 - B-300, 132
 - B-500DN, 131
- Прочистка печатающей головки
 - B-300, 118
 - B-500DN, 117
 - В Windows, 117
- Пустые страницы, 146

Р

- Расплывчатые отпечатки, 144
- Руководство пользователя, удаление, 20

С

- Скорость печати, увеличение, 147, 151
- Скорость, увеличение, 147, 151
- Смазанные отпечатки, 144, 146
- Список меню
 - обслуживание, 85
 - параметр принтера, 84
 - сеть, 86
 - состояние принтера, 85
 - тестовая печать, 84
 - язык, 84
- Страница проверки состояния
 - B-300, 97
 - B-500DN, 91

Т

- Текст
 - Настройки принтера для печати документов в Windows, 38
 - печать документов, 38
- Техническая поддержка, 154
- Транспортировка принтера, 122
- Требования к системе, 163

У

- Увеличение страниц, 61

- Уменьшение размера страницы, 61
- Управление заданиями печати
 - В Windows, 133

Х

- Характеристики
 - бумага, 164
 - механические, 168
 - модуль двусторонней печати, 171
 - окружающая среда, 170
 - стандарты и допуски, 170
 - чернильный картридж, 167
 - электрические, 169
- Характеристики области печати, 165

Ч

- Чернильные картриджи
 - замена израсходованных, 105
 - номер продукта, 161
 - характеристики, 167
- Чернила
 - проверка уровня чернил в Windows, 101
 - проверка уровня чернил (B-300), 101