

EPSON

Руководство по эксплуатации



Multimedia Projector EMP-1825/1810







■ Обозначения, относящиеся к технике безопасности

Для безопасной и надлежащей эксплуатации проектора в документации и на проекторе приведены специальные обозначения, указывающие на потенциальную опасность для пользователя или окружающих и возможность повреждения имущества.

Ниже приводятся эти обозначения и их интерпретация. Перед началом чтения данного руководства убедитесь в том, что вы правильно понимаете их значение.

 Предупреждение	Указывает на опасность летального исхода или серьезной травмы в случае игнорирования данного обозначения или принятия недостаточных мер предосторожности.
 Предостережение	Указывает на опасность получения травмы или повреждения имущества в случае игнорирования данного обозначения или принятия недостаточных мер предосторожности.

■ Общие информирующие обозначения

Внимание!	Отмечает процедуры, которые при недостаточной осторожности могут привести к повреждению оборудования или травме.
	Отмечает дополнительные сведения и указания, с которыми полезно ознакомиться при изучении соответствующего вопроса.
	Указывает страницу, на которой находится подробная информация, относящаяся к рассматриваемому вопросу.
	Сообщает о том, что толкование подчеркнутого слова или слов, предшествующих данному символу, включено в терминологический глоссарий. См. раздел "Глоссарий" главы "Приложения".  стр.103
Процедура	Отмечает методы работы и порядок выполнения операций. Указанная процедура должна выполняться в порядке следования пронумерованных этапов.
[(Название)]	Указывает названия кнопок на пульте дистанционного управления панели управления. Пример: кнопка [Esc]
[(Название меню)]	Указывает элементы меню настройки. Пример: "Изображен." - "Яркость"

Характеристики проектора	5
Общие возможности EMP-1825/1810	5
Возможности EMP-1825	6
Названия деталей и их назначение	7
Вид спереди/сверху	7
Вид сбоку (только для EMP-1825).....	8
Основание.....	9
Вид сзади.....	10
Панель управления.....	12
Пульт дистанционного управления	14

Полезные функции

Корректировка искажения проецируемого изображения	18
Автоматическая коррекция изображений (Quick Setup)	18
Выполнение ручной коррекции	20
Смена проецируемого изображения	23
Автоматическое обнаружение входящих сигналов и смена проецируемого изображения (Поиск источника).....	23
Смена изображения непосредственно с пульта дистанционного управления	24
Функции улучшения качества проецирования	25
Выбор качества проецирования (Выбор цветового режима).....	25
Временное подавление воспроизведения изображения и звука (Подавление сигнала аудио/видео)	26
Остановка смены изображений (Freeze (Стоп-кадр)).....	27
Изменение форматного отношения (Resize (Изменение размера))	27
Функция средства указания (Pointer (Указатель))	28
Увеличение части изображения (E-Zoom)	29
Применение пульта дистанционного управления для работы с указателем мыши (Беспроводная мышь)	30
Указание проектора(ов), которые будут реагировать на операции пульта ДУ при использовании нескольких проекторов	33
Установка ID проектора.....	34
Установка "ID проектора для управления"	35
Регулировка цвета для нескольких проекторов (Многоэкранный режим)	36
Краткое изложение процедуры регулировки	36
Способ корректировки изображения	37

Функции защиты	38
Организация работы пользователей (Защита паролем)	38
Запрет на выполнение операций (Блокир. управл.)	41
Замок от злоумышленников	42

Меню настройки

Использование меню настройки	44
Список функций	45
Меню Изображен	45
Меню Сигнал	46
Меню Настройки.....	47
Меню Расширен	49
Меню "Сеть" (только для EMP-1825)	51
Меню Информация (только для экрана).....	69
Меню Сброс.....	70

Поиск и устранение неисправностей

Использование функции "Справка"	72
Устранение неполадок	73
Интерпретация показаний индикаторов.....	73
Показания индикаторов не дают нужной информации.....	77

Приложения

Способы установки	86
Чистка	87
Чистка поверхности проектора.....	87
Очистка объектива	87
Очистка воздушного фильтра и отверстия воздухозаборника	87
Замена расходных материалов	88
Замена аккумуляторов пульта дистанционного управления.....	88
Замена лампы	89
Замена воздушного фильтра.....	93
Сохранение логотипа пользователя	94
Формат экрана и расстояние	96
Подключение USB устройств (Цифровая камера, жесткий диск или устройства памяти) (только для EMP-1825) ...	97
Подключение устройств USB.....	97

Установка и извлечение CompactFlash-карт (только для EMP-1825)	98
Установка карт	98
Извлечение карт	98
Подключение к внешнему оборудованию	100
Подключение к внешнему монитору.....	100
Подключение к внешним громкоговорителям	100
Подключение кабеля ЛВС (только для EMP-1825)	101
Дополнительные принадлежности и расходные материалы.....	102
Глоссарий	103
Команды ESC/VP21	106
Список команд	106
Схема подключения кабелей	106
Сетевой проектор (EMP-1825)	107
PJLink (только для EMP-1825).....	108
Список поддерживаемых мониторов	109
Технические характеристики.....	110
Внешний вид	114
Указатель	115

Общие возможности EMP-1825/1810

Проекторы EMP-1825 и EMP-1810 имеют следующие общие возможности.

Простота эксплуатации

■ Quick Setup

Эта функция позволяет корректировать искажения проецируемого изображения путем простого нажатия на кнопку. Таким образом удобно корректировать изображения и подгонять их под размер экрана.

■ Переключатель подавления сигнала аудио/видео облегчает работу с проектором и его хранение.

Остановка и возобновление демонстрации легко осуществляется с помощью переключателя подавления сигнала аудио/видео, что облегчает проведение четких презентаций.

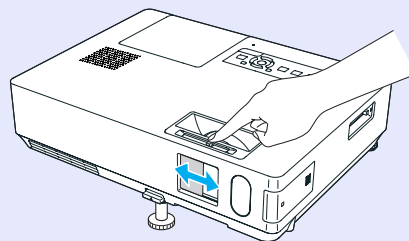

■ Конструкция, предусматривающая одну опору, избавляет от сложностей регулировки уровня

Регулировка высоты легко выполняется одной рукой.

☛ *Руководство по быстрой установке*

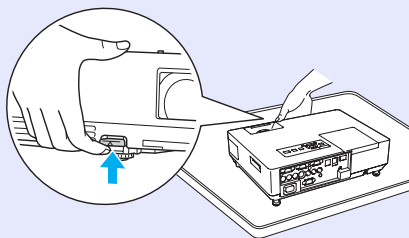

Расширенные функции безопасности

■ Для ограничения доступа пользователей и управления доступом используется защита с помощью пароля.

Задание пароля позволяет ограничить круг пользователей проектора.

☛ [стр.38](#)

■ Функция блокировки операций ограничивает возможность использования кнопок пульта управления.

Эта функция позволяет предотвратить самовольное изменение настроек проектора посторонними людьми во время мероприятий, в школах и т.п. ☛ [стр.41](#)

■ Оборудованы различными защищающими от злоумышленников устройствами

В проекторе предусмотрены следующие устройства защиты.

☛ [стр.42](#)

- Гнездо защиты
- Точка подключения кабеля системы безопасности

Лекость в обращении

■ Direct power On/Off (Подключение питания напрямую)

В местах с центральным управлением подачей электропитания (например, в конференц-залах) можно настроить включение и выключение проектора при наличии или отсутствии напряжения в сети питания.

■ Не требуется ждать охлаждения

После отключения питания проектора вы можете отсоединять кабель питания, не дожидаясь предварительного охлаждения проектора.

■ Мощный объектив с переменным фокусным расстоянием и увеличением в 1,6 раза

Увеличение в 1,6 раза позволяет использовать широкий диапазон вариантов установки проектора (на подставке, столе или потолке) в любом помещении.

Возможности EMP-1825

Проектор EMP-1825 может быть подключен к компьютеру при помощи беспроводного или кабельного соединения. Возможности применения проектора могут быть расширены, как это показано ниже, при использовании поставляемых для компьютера приложений.

Простое подключение к компьютеру

■ Компьютер и беспроводное подключение

Использование ЛВС упрощает подключение к компьютеру.
☛ [Wireless LAN Quick Connection Guide](#)

Предусмотрена также возможность подключение с использованием точки доступа.
☛ [EasyMP Operation Guide](#)

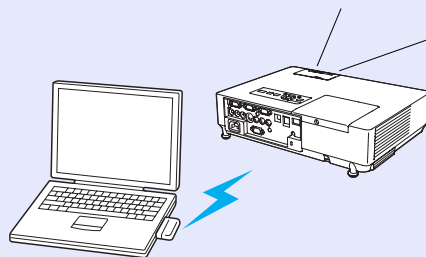

■ Пример подключение в Windows Vista (Сетевой проектор)

Функция Windows Vista - "Сетевой проектор" позволяет без затруднений устанавливать соединение по сети с вашим компьютером.

■ Подключение с использованием кабеля USB (демонстрация в режиме USB)

Проецирование изображений с экрана компьютера обеспечивается простым подсоединением кабеля к компьютеру. ☛ [Руководство по быстрой установке](#)

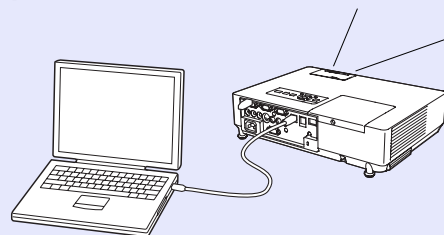

Мощная поддержка презентаций

■ Презентации без компьютера

Предусмотрена предварительная запись сценариев презентаций на носитель данных для последующего воспроизведения без компьютера. ☛ [EasyMP Operation Guide](#)

■ Проецирование с использованием только режима демонстрации слайдов (режим презентации)

Этот режим позволяет вам проецировать только презентации PowerPoint. Можно проводить изящные презентации, освободив зрителей от наблюдения за промежуточными операциями и просмотра подготовительных материалов. ☛ [EasyMP Operation Guide](#)

Повышенный уровень защиты беспроводной ЛВС

Надежность системы защиты выше, чем в предыдущих моделях. Работая в сети, вы можете чувствовать себя уверенно. ☛ [EasyMP Operation Guide](#)

Проецирование на второй и третий экраны (многоэкранная демонстрация)

Используя два или большее число проекторов, можно проецировать все виртуальные экраны компьютера. При проецировании только виртуальных экранов эту функцию можно использовать для создания операций с файлами и упорядочения показа виртуальных экранов. ☛ [EasyMP Operation Guide](#)



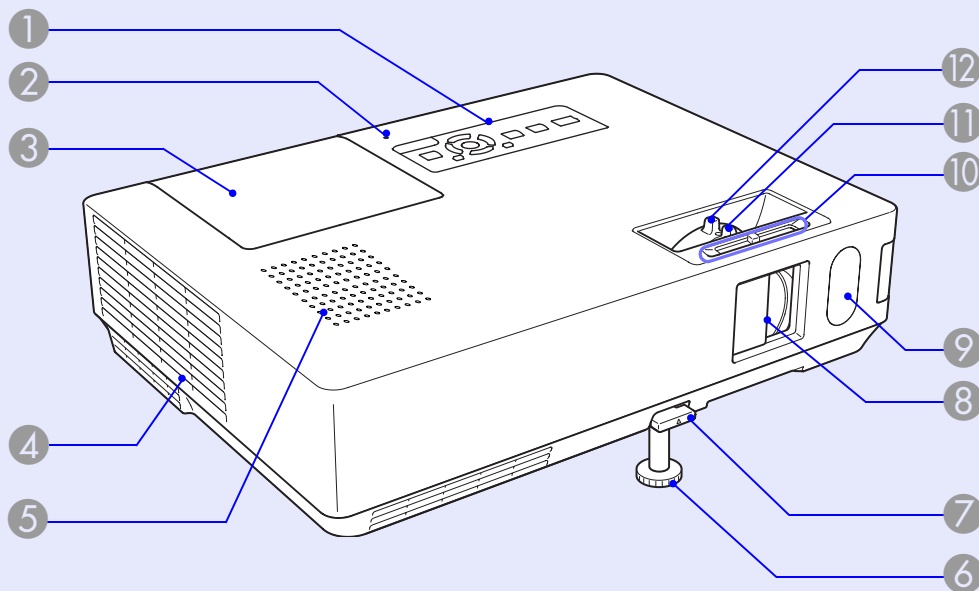

Вид спереди/сверху





Название	Функция
1 Панель управления	☛ стр.12
2 Индикатор USB (только для EMP-1825)	В зависимости от состояния доступа к порту USB типа A индикатор выключен или горит постоянно: Выкл. :означает отсутствие установленных USB-устройств. Оранжевый :означает, что USB-устройство подключено. Зеленый :означает работу функции PC Free. Красный :говорит о неисправности.

Название	Функция
3 Крышка отсека лампы	Эту крышку необходимо открыть при замене лампы проектора. ☛ стр.89
4 Выходное отверстие для воздуха	⚠ Предостережение Во время проецирования рядом с выходными отверстиями для воздуха не должны находиться предметы, которые могут быть деформированы или другим образом повреждены в результате воздействия тепла. То же самое относится к лицу и рукам.
5 Динамик	
6 Передняя регулируемая опора	Выдвиньте опору и отрегулируйте положение проецируемого изображения, поместив проектор, например, на поверхность письменного стола. ☛ Руководство по быстрой установке
7 Рычаг регулировки опоры	Для выдвигания и задвигания передней опоры следует вытянуть рычаг опоры. ☛ Руководство по быстрой установке
8 Переключатель подавления сигнала аудио/видео	С целью защиты объектива этот переключатель закрыт, если проектор не используется. Закрывая его во время проецирования, можно скрыть изображение и отключить звук (подавление сигнала аудио/видео). ☛ Руководство по быстрой установке, стр.25

Название	Функция
9 Приемник сигнала от пульта дистанционного управления	Принимает сигналы от пульта дистанционного управления.  Руководство по быстрой установке
10 Ручка переключателя подавления сигнала аудио/видео	Открытие и закрытие переключателя подавления сигнала аудио/видео выполняется с помощью этой ручки.
11 Фокальное кольцо	Служит для фокусировки изображения.  Руководство по быстрой установке
12 Кольцо масштабирования	Служит для регулировки размера изображения.  Руководство по быстрой установке

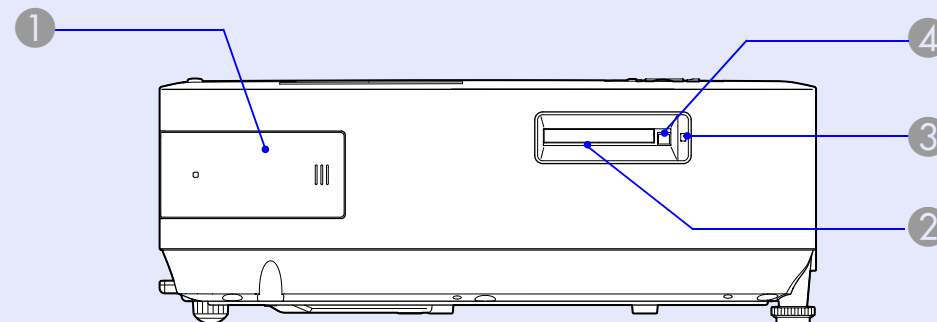
Вид сбоку (только для EMP-1825)



Название	Функция
1 Блок беспроводной ЛВС	Этот блок следует установить до начала эксплуатации проектора. Подключите проектор к компьютеру через беспроводное соединение.  Wireless LAN Quick Connection Guide
2 Гнездо карты	Это гнездо предназначено для флеш-карты при использовании функции PC Free программы EasyMP. Вы также можете использовать сетевое подключение для записи информации с CompactFlash-карту, подсоединенную к проектору.  стр.98
3 Индикатор обращения к гнезду карты	Отображает состояние доступа к флеш-карте.  стр.99
4 Кнопка выброса	Используется для отсоединения флеш-карты.  стр.98

Основание

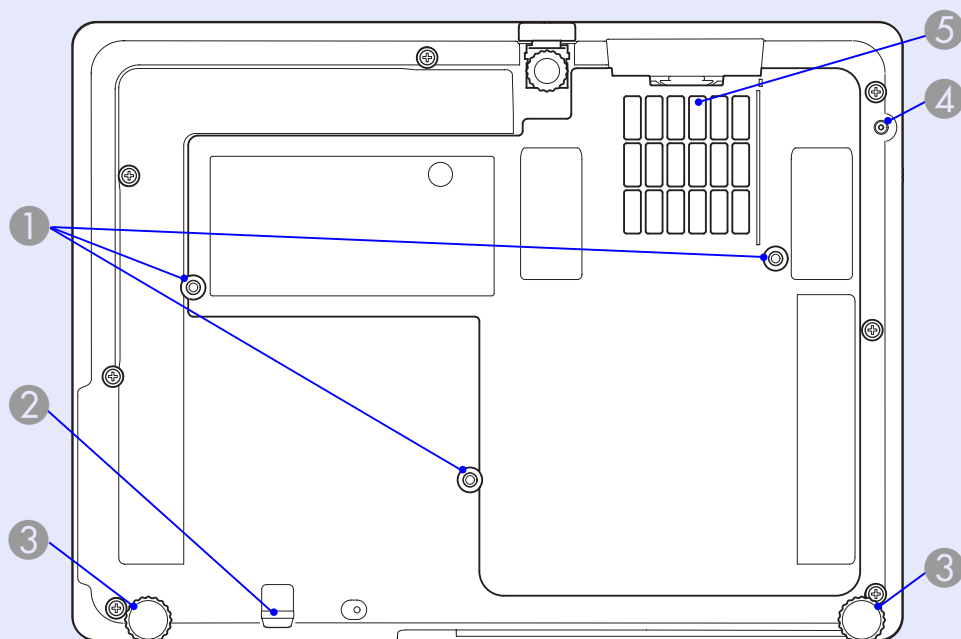

Название	Функция
1 Точки крепления кронштейнов подвески (3 точки)	При подвешивании проектора к потолку в этих точках следует закрепить дополнительный потолочный крепеж. стр.86, 102
2 Точка подключения кабеля системы безопасности	Служит для пропускания серийно выпускаемых кабельных замков, при помощи которых можно прикрепить проектор к неподвижному объекту. стр.42
3 Задняя опора	Чтобы выдвинуть или вдвинуть опору для регулировки наклона по горизонтали, поверните ее. стр.22

Название	Функция
4 Отверстие для винта, крепящего блок беспроводной ЛВС.	Это отверстие предназначено для винта, используемого для крепления в предусмотренном месте блока беспроводной ЛВС. Wireless LAN Quick Connection Guide
5 Воздушный фильтр (отверстие воздухозаборника)	Предотвращает попадание пыли и других инородных частиц внутрь проектора при всасывании воздуха. Когда требуется чистка или замена фильтра, на проекторе выводится предупреждающее сообщение. стр.87, 93

Вид сзади

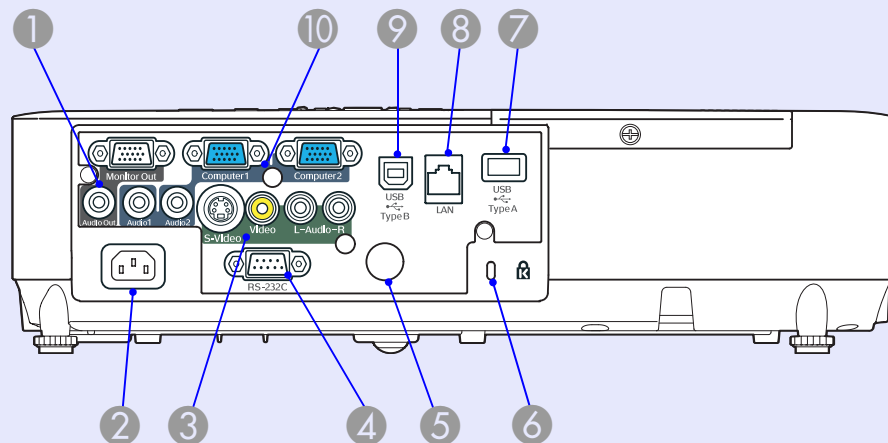





Название	Функция
<p>1 Порт Monitor Out (Выход монитора)</p> <p>Порт Audio Out (Аудио выход)</p>	<p>Выводит сигнал изображения с компьютера, подключенного к входному порту Computer1 (Компьютер1), на внешний монитор. Эта функция недоступна для сигналов <u>компонентного видео</u> и для всех других сигналов, которые поступают не через входной порт Компьютер1.</p> <p>Выводит звук для проецируемого в данный момент изображения на внешние динамики. ☛ стр.100</p>
<p>2 Вход для подачи питания</p>	<p>Подключите кабель питания. ☛ Руководство по быстрой установке</p>

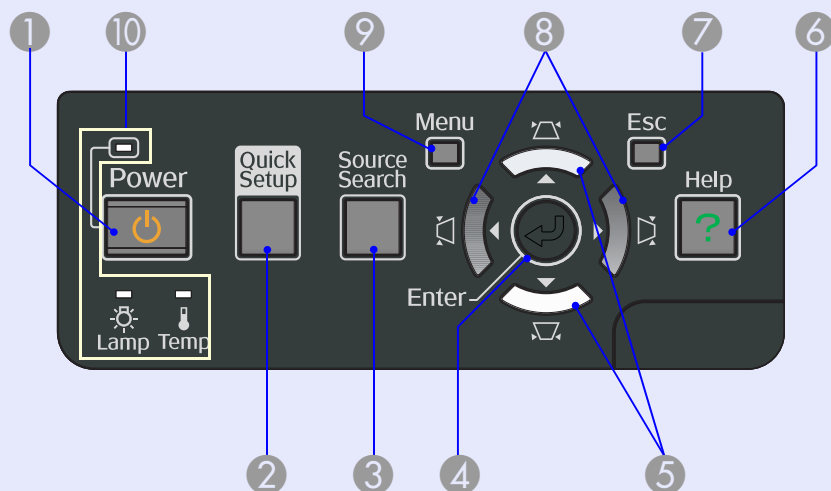

Название	Функция
<p>3 Входной порт S-Video</p> <p>Входной порт Video (Видео)</p> <p>Входной аудио-L/R порт</p>	<p>Для сигналов <u>S-Video</u> от источников видеосигнала.</p> <p>Для сигналов типа <u>КОМПОЗИТНЫЙ видеосигнал</u> от источников видеосигнала.</p> <p>Здесь подключаются кабели идущие от выходных аудио-портов оборудования, подключенного через порт S-Video или Видео. ☛ Руководство по быстрой установке</p>
<p>4 Порт RS-232C</p>	<p>Для управления проектором при помощи компьютера к этому порту необходимо подключить идущий от компьютера кабель RS-232C. Этот порт предназначен для управления и обычно не используется. ☛ стр.106</p>
<p>5 Приемник сигнала от пульта дистанционного управления</p>	<p>Принимает сигналы от пульта дистанционного управления. ☛ Руководство по быстрой установке</p>
<p>6 Гнездо защиты (Ⓜ)</p>	<p>Гнездо защиты поддерживается системой Microsaver Security System производства компании Kensington. ☛ стр.42</p>
<p>7 Порт USB (Тип А) (только EMP-1825)</p>	<p>Служит для подключения памяти совместимых цифровых камер и устройств USB и проецирования файлов изображений, фильмов и сценариев с использованием функции PC Free программы EasyMP. ☛ стр.97</p>
<p>8 Порт ЛВС (только для EMP-1825)</p>	<p>При подключении кабеля ЛВС вы можете использовать и управлять проектором через ЛВС. ☛ стр.101</p>





Название	Функция
<p>9 Порт USB (Тип B)</p>	<p>Предназначен для соединения проектора с компьютером посредством кабеля USB и проецирования изображения с компьютера (только EMP-1825). ➔ Wireless LAN Quick Connection Guide</p> <p>Этот порт также используется для подключения к компьютеру и использования функции беспроводной мыши. ➔ стр.30</p>
<p>10 Входной порт Computer1 (Компьютер1)</p> <p>Входной аудио порт 1</p>	<p>Для видеосигналов, поступающих с компьютера и сигналов типа <u>компонентный видеосигнал</u> от других источников видеосигнала.</p> <p>Подключите к выходному аудио-порту компьютера, подсоединенного к входному порту Computer1 (Компьютер1).</p>
<p>Входной порт Computer2 (Компьютер2)</p> <p>Входной аудио порт 2</p>	<p>Для видеосигналов, поступающих с компьютера и сигналов типа <u>компонентный видеосигнал</u> от других источников видеосигнала.</p> <p>Подключите к выходному аудио-порту компьютера, подсоединенного к входному порту Computer2 (Компьютер2). Если вы используете функцию USB дисплея и желаете выводить звук с вашего проектора, то вы обязаны выполнить подключение к аудио порту вашего компьютера. (только для EMP-1825) ➔ Руководство по быстрой установке</p>

Панель управления



Название	Функция
1 Кнопка [Power]	Служит для включения и отключения питания проектора.  Руководство по быстрой установке
2 Кнопка [Quick Setup]	Нажмите на эту кнопку, чтобы компенсировать искажения проецируемого изображения так, чтобы оно наилучшим образом совпадало с размерами экрана.  стр.18
3 Кнопка [Source Search]	Служит для переключения на следующий источник, подсоединенный к проектору и передающий изображение.  стр.23

Название	Функция
4 Кнопка [Enter]	При нажатии этой кнопки во время проецирования изображения, сформированного компьютерным сигналом, выполняется автоматическая регулировка отслеживания, синхронизации и позиционирования для проецирования оптимального изображения. При отображении меню настройки или экрана со справочной информацией эта кнопка служит для доступа к текущему пункту, его открытия и перехода к следующему уровню.  стр.44
5 Кнопки [↖/↘] [↗/↙]	Служат для корректировки трапециевидного искажения. Однако в следующих случаях эти кнопки имеют только функции [↘] и [↗]: <ul style="list-style-type: none"> • Изображение отправляется на USB дисплей • Когда проецируемое изображение отправляется по сети • Для проецирования используется функция PC Free Нажатием этих кнопок во время отображения меню настройки или экрана со справочной информацией осуществляется выбор пунктов меню и задание значений параметров.  Руководство по быстрой установке, стр.44
6 Кнопка [Help]	Служит для отображения и закрытия экрана со справочной информацией, содержащего указания по устранению неполадок в случае их возникновения.  стр.72





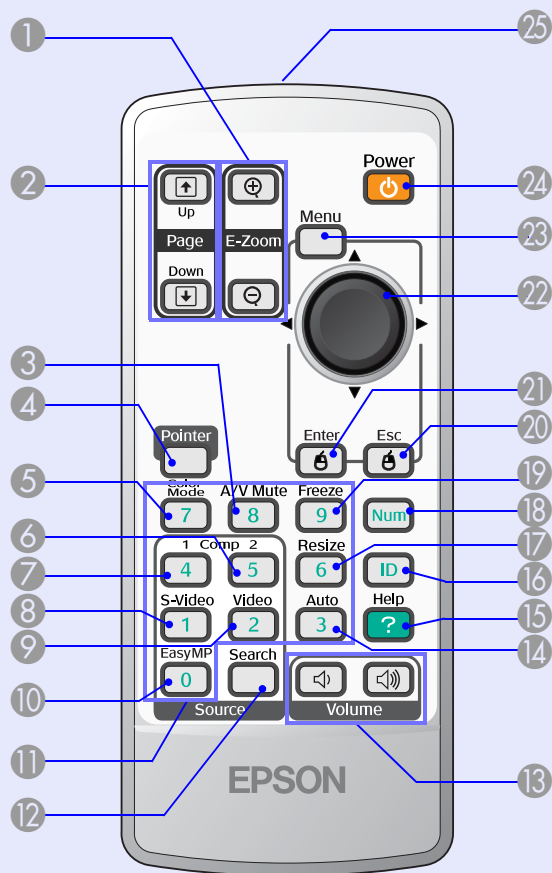



Название	Функция
<p>7 Кнопка [Esc]</p>	<p>Служит для прекращения выполнения текущей функции. Нажатием этой кнопки во время отображения меню настройки осуществляется переход к предыдущему уровню меню.  стр.44</p>
<p>8 Кнопки [↶/↷] [↵/➤]</p>	<p>Служат для корректировки трапециеобразного искажения. Однако в следующих случаях эти кнопки имеют только функции [↶] и [➤]:</p> <ul style="list-style-type: none"> • Изображение отправляется на USB дисплей • Когда проецируемое изображение отправляется по сети • Для проецирования используется функция PC Free <p>Нажатием этих кнопок во время отображения меню настройки или экрана со справочной информацией осуществляется выбор пунктов меню и задание значений параметров.  <i>Руководство по быстрой установке, стр.44</i></p>
<p>9 Кнопка [Menu]</p>	<p>Служит для включения и отключения питания проектора.  стр.44</p>
<p>10 Индикаторы состояния</p>	<p>Служит для подачи сигналов пульта дистанционного управления.  стр.73</p>







Пульт дистанционного управления



Название	Функция
1 Кнопка [E-Zoom] (⊕) (⊖)	(⊕) Служит для увеличения изображения без изменения размера области проецирования. (⊖) Уменьшает участки изображения, увеличенные с помощью кнопки [⊕]. ➡ стр.29

Название	Функция
2 Кнопка [Page] (⬆) (⬇)	При использовании функции беспроводной мыши, проецировании файлов PowerPoint или сценариев с использованием EasyMP* (введите источник = EasyMP) вы можете использовать эти кнопки для перемещения к предыдущему/следующему слайду. * только для EMP-1825 ➡ стр.30, EasyMP Operation Guide
3 Кнопка [A/V Mute]	Служит для включения и отключения видеосигнала и звукового сигнала. ➡ стр.26
4 Кнопка [Pointer]	Нажатием этой кнопки активизируется экранный указатель. ➡ стр.28
5 Кнопка [Color Mode]	Каждое нажатие этой кнопки приводит к изменению цветового режима. ➡ стр.25
6 Кнопка [Comp2]	Служит для переключения на изображения, поступающие с входного порта Computer2 (Компьютер2). ➡ стр.24
7 Кнопка [Comp1]	Служит для переключения на изображения, поступающие с входного порта Computer1 (Компьютер1). ➡ стр.24
8 Кнопка [S-Video]	Служит для переключения на изображение, поступающие с входного порта S-Video. ➡ стр.24
9 Кнопка [Video]	Служит для переключения на изображения, поступающие с входного порта Video (Видео). ➡ стр.24
10 Кнопка [EasyMP]	Служит для переключения на изображение EasyMP. Эта функция не поддерживается EMP-1810. (только для EMP-1825)

Название	Функция
11 Цифровые кнопки	Эти кнопки используются для ввода пароля или ID пульта дистанционного управления.  стр.40
12 Кнопка [Search]	Служит для переключения на следующий источник, подсоединенный к проектору и передающий изображение.  стр.23
13 Кнопка [Volume] (◀) (▶)	(◀) Служит для уменьшения громкости звука. (▶) Служит для увеличения громкости звука.  Руководство по быстрой установке
14 Кнопка [Auto]	При нажатии этой кнопки во время проецирования изображения, сформированного компьютерным сигналом, выполняется автоматическая регулировка отслеживания, синхронизации и позиционирования для проецирования оптимального изображения.  стр.45
15 Кнопка [Help]	Служит для отображения и закрытия экрана со справочной информацией, содержащего указания по устранению неполадок в случае их возникновения.  стр.72
16 Кнопка [ID]	Нажмите на эту кнопку, чтобы проверить возможность управления проектором при помощи пульта дистанционного управления. Она также используется для установки идентификатора пульта дистанционного управления.  стр.34
17 Кнопка [Resize]	Каждое нажатие этой кнопки приводит к изменению <u>форматного отношения</u>  .  стр.27

Название	Функция
18 Кнопка [Num]	Эти кнопки используются для ввода пароля или ID пульта дистанционного управления.  стр.40
19 Кнопка [Freeze]	Служит для приостановки и возобновления смены изображений.  стр.27
20 Кнопка [Esc]	Служит для прекращения выполнения текущей функции. Нажатием этой кнопки во время отображения меню настройки осуществляется переход к предыдущему уровню. При использовании функции беспроводной мыши функционирует аналогично правой кнопке мыши.  стр.44
21 Кнопка [Enter]	При отображении меню настройки или экрана со справочной информацией эта кнопка служит для доступа к текущему пункту, его открытия и перехода к следующему уровню. При использовании функции беспроводной мыши функционирует аналогично левой кнопке мыши.  стр.44
22 Кнопка [⊙]	Нажатием этой кнопки во время отображения меню настройки или экрана со справочной информацией осуществляется выбор пунктов меню и задание значений параметров. Если активна функция беспроводной мыши, наклоном этой кнопки осуществляется перемещение указателя в направлении наклона.  стр.44
23 Кнопка [Menu]	Служит для отображения и закрытия меню настройки.  стр.44

Название	Функция
<p>24 Кнопка [Power]</p>	<p>Служит для включения и отключения питания проектора. ➔ Руководство по быстрой установке</p>
<p>25 Область излучения света на пульте дистанционного управления</p>	<p>Служит для подачи сигналов пульта дистанционного управления. ➔ Руководство по быстрой установке</p>

Полезные функции



В этой главе обсуждаются функции, которые полезны при проведении презентаций и других демонстраций, а также функции защиты.

Корректировка искажения проецируемого изображения 18

- Автоматическая коррекция изображений (Quick Setup).....18
 - Так чтобы проецируемое изображение было правильно расположено на экране..... 19
- Выполнение ручной коррекции20
 - Quick Corner20
 - Гор/вер.искаж.22

Смена проецируемого изображения 23

- Автоматическое обнаружение входящих сигналов и смена проецируемого изображения (Поиск источника)23
- Смена изображения непосредственно с пульта дистанционного управления24

Функции улучшения качества проецирования..... 25

- Выбор качества проецирования (Выбор цветового режима).....25
- Временное подавление воспроизведения изображения и звука (Подавление сигнала аудио/видео)26
- Остановка смены изображений (Freeze (Стоп-кадр))27
- Изменение форматного отношения (Resize (Изменение размера))27

- Функция средства указания (Pointer (Указатель)) 28
- Увеличение части изображения (E-Zoom)..... 29
- Применение пульта дистанционного управления для работы с указателем мыши (Беспроводная мышь)..... 30

Указание проектора(ов), которые будут реагировать на операции пульта ДУ при использовании нескольких проекторов33

- Установка ID проектора 34
- Установка "ID проектора для управления" 35

Регулировка цвета для нескольких проекторов (Многоэкранная регулировка цветового режима) 36

- Краткое изложение процедуры регулировки 36
- Способ корректировки изображения 37

Функции защиты 38

- Организация работы пользователей (Защита паролем) 38
 - Тип защиты паролем..... 38
 - Настройка защиты паролем 39
 - Ввод пароля 40
- Запрет на выполнение операций (Блокир. управл.)..... 41
- Замок от злоумышленников 42
 - Установка кабельного замка 42

Ниже перечислены четыре способа коррекции искажения проецируемого изображения.

Автоматическая коррекция

• Quick Setup (Быстрая установка)

Нажмите на кнопку [Quick Setup] чтобы автоматически так скорректировать проецируемые изображения, чтобы они полностью заполняли экран с соотношением сторон 4:3.

• Верт. автокоррекция

Наклоняет проектор в вертикальной плоскости для автоматической коррекции вертикального искажения изображения.

Ручная коррекция

"Quick Corner" и "Гор/вер.искаж." предназначены для ручной коррекции. Эти два метода нельзя применить одновременно.

• Quick Corner

Эта функция позволяет корректировать вручную отдельно каждый из четырех углов проецируемого изображения. Чтобы использовать для коррекции функцию Quick Corner выберите пункт меню "Настройки" - "Корр-ия трапеции" - "Quick Corner".

• Гор/вер.искаж.

Эта функция позволяет корректировать искажение вручную независимо для вертикального и горизонтального направления.

Функции "Верт. автокоррекция", "Quick Corner" и "Гор/вер.искаж." проецируют на экран тестовый шаблон для выполнения корректировки проецируемого изображения, поэтому во время подготовки проектора нет необходимости использовать компьютер.

Автоматическая коррекция изображений (Quick Setup)

Функция "Quick Setup" автоматически устраняет искажения проецируемого изображения, если проектор наклонен по отношению к плоскости экрана так, чтобы соотношение сторон изображения было 4:3. Если экран имеет соотношение сторон 4:3, то проецируемое изображение корректируется так, чтобы наилучшим образом заполняло экран.

О том, как выполнить эту операцию можно посмотреть в "*Quick Start Guide*". Если результаты коррекции, выполненной с помощью функции Quick Setup удовлетворили вас не полностью, то выполните тонкую регулировку при помощи функции Гор/вер.искаж. [стр.22](#) Здесь приведено объяснение того, как "вписать" проецируемое изображение в границы экрана.

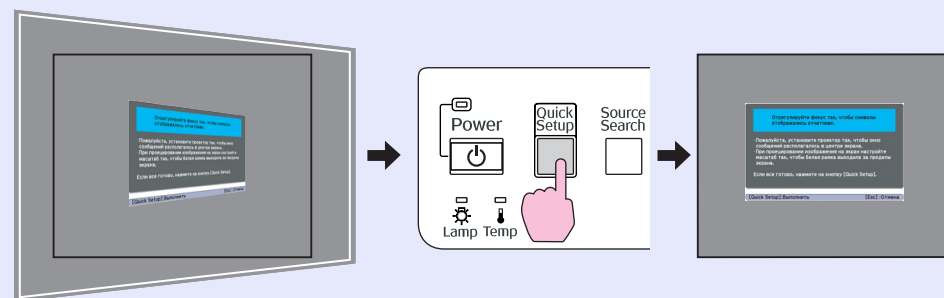

Состояние после коррекции с использованием "Quick Setup" сохраняется в памяти даже при выключении проектора. При установке проектора на фиксированное место и выполнении процедуры "Quick Setup" в дальнейшем не возникнет необходимости в дополнительных коррекциях.

■ Так чтобы проецируемое изображение было правильно расположено на экране.

После того, как "Quick Setup" определит "кадр" (определение 3 и более сторон, верхнего и нижнего края или 2 смежных сторон) в области проецирования, он автоматически изменит изображение так, чтобы оно помещалось в "кадре" с соотношением сторон 4:3. "Кадр" означает края экрана, белую или черную поверхность.

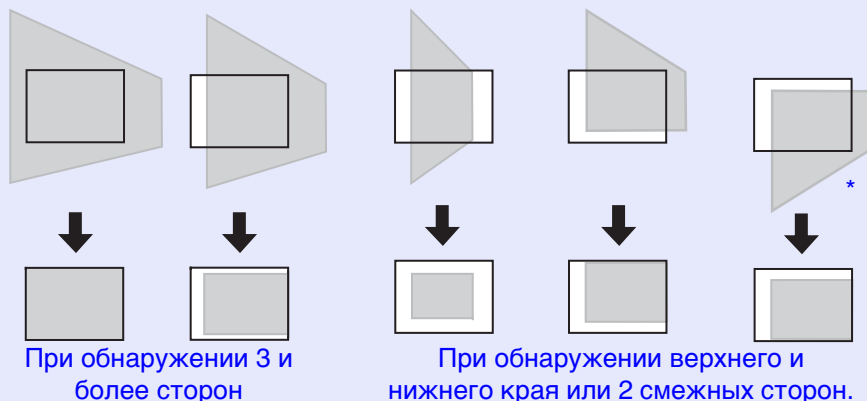

* При креплении проектора на потолке изображение будет скорректировано так, чтобы нижний край кадра, например, экрана, располагался внутри области проецирования.

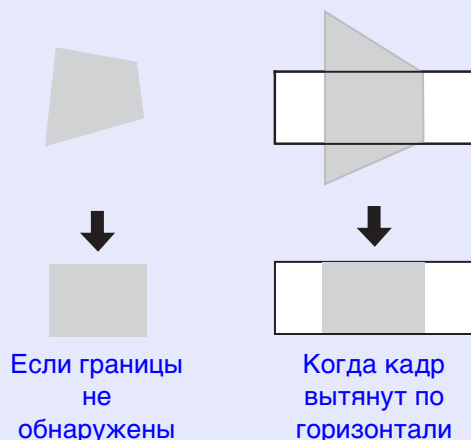

- Функция "Quick Setup" может обеспечить эффективную коррекцию при условии четкого разграничения поверхности для проецирования, например, белый экран с черными краями. При проецировании на черную доску вы, например, можете прикрепить к ней большой лист белой бумаги.
- Функция "Quick Setup" может выполнять коррекцию в указанных ниже пределах. Если искажения выходят за границы этих диапазонов, то коррекция будет выполнена неправильно. Кроме этого, если изображение искажено одновременно по вертикали и горизонтали, или если трансфокатор установлен в положение "W", то диапазон коррекции дополнительно уменьшается.
 - При коррекции с границей
По вертикали: Прим. 45° По горизонтали: Прим. 20°
 - При проецировании на поверхность без границ
По вертикали: Прим. 45° По горизонтали: Прим. 15°
- Функция Quick Setup может работать неправильно, если расстояние до экрана равно 7,5 м и более. В этом случае проведите настройку вручную.
- Состояние поверхности для проецирования (деформация, шаблоны и т.д.) или внешнее освещение могут иногда мешать нормальной работе функции Quick Setup, т.к. она использует датчик для выполнения коррекции. В этом случае проведите настройку вручную.

Выполнение ручной коррекции

■ Quick Corner

Эта функция позволяет независимо корректировать каждый из четырех углов проецируемого изображения на экране.

Процедура

- 1 Нажмите кнопку [Menu], а затем в меню Конфигурация выберите пункт "Настройки" - "Корр-ия трапеции" - "Quick Corner".
☞ "Использование меню настройки" [стр.44](#)

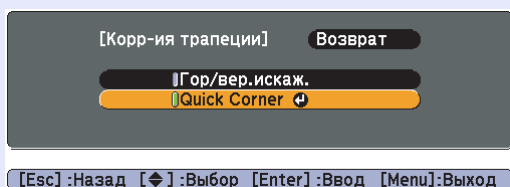

Использование пульта дистанционного управления

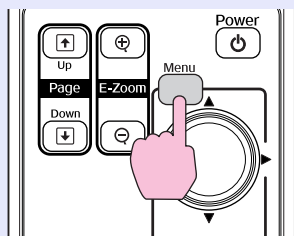

Использование панели управления

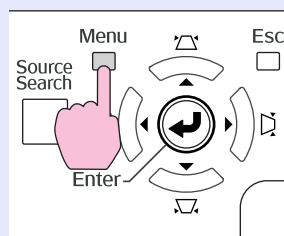

Снова нажмите на кнопку [Enter] для отображения окна выбора дисплея, в котором вы можете выбрать один из четырех углов для функции Quick Corner.

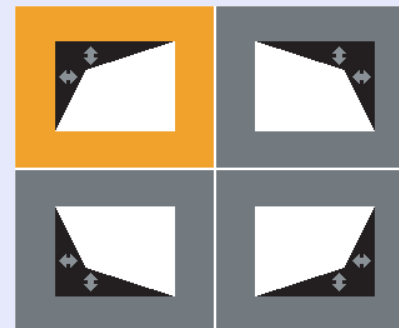

- 2 При помощи кнопки [⊙] выберите угол для коррекции и нажмите кнопку [Enter].

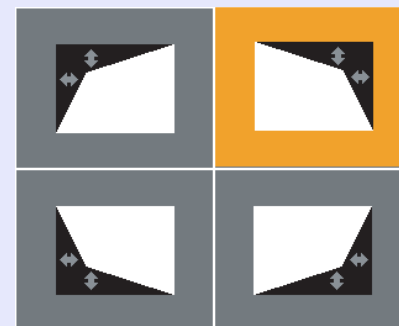

- 3** Отрегулируйте положение угла при помощи кнопки [↻] на пульте дистанционного управления.

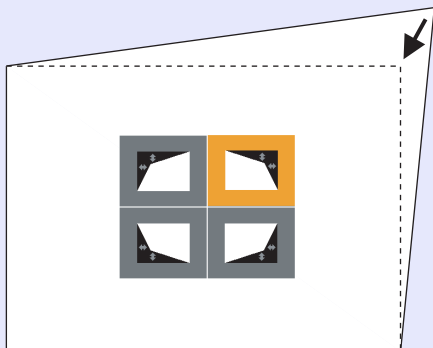

Если при выполнении коррекции появляется приведенное ниже сообщение, то это говорит о достижении пределов коррекции.

[↶ / ↷] :Коррекция
 [Esc] :Назад
 Дальнейшее смещение
 невозможно.

- 4** Для выхода из режима коррекции нажмите на кнопку [Esc].



Чтобы сменить настройку с "Quick Corner" на "Гор/вер.искаж." нажмите и удерживайте кнопку [Esc] в течение примерно 2 секунд, после чего отобразится следующий экран, на котором вы сможете сделать необходимые изменения.

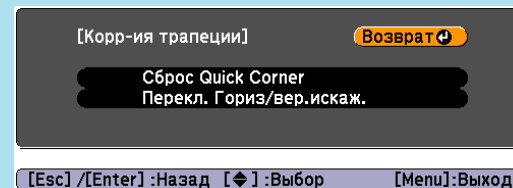

Сброс Quick Corner: Сброс настроек Quick Corner.
 Перекл. Гориз/вер.искаж.: Включает метод коррекции трапецеидальности "Гориз/вер.искаж". ➡ стр.47

■ Гор/вер.искаж.

Для отдельной коррекции искажений в горизонтальном и вертикальном направлении выполните коррекцию при помощи кнопок [↶], [↷], [↵], и [↷], расположенных на самом проекторе. Коррекция может быть также выполнена при помощи пунктов "Настройки" - "Корр-ия трапеции" - "Гор/вер.искаж." в меню конфигурации. [стр.47](#)

Корректировка вертикального искажения

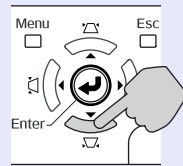
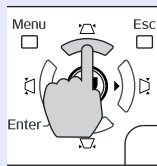
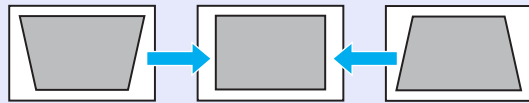

Корректировка горизонтального искажения

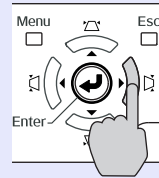
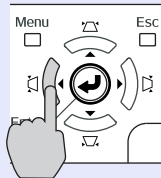
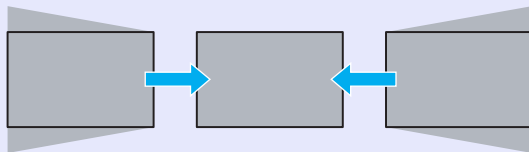

Корректировка наклона

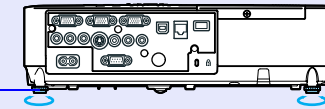

Задняя опора

Выдвинуть

Задвинуть

Для смены проецируемого изображения применяются следующие два способа.

- Смена изображения с помощью функции Поиск источника
Проектор автоматически обнаруживает сигналы, поступающие от подключенного оборудования, и осуществляется проецирование изображения, поступающего с этого оборудования.
- Непосредственная смена изображения
Смена входного порта назначения может осуществляться с помощью кнопок пульта дистанционного управления.

Автоматическое обнаружение входящих сигналов и смена проецируемого изображения (Поиск источника)

Обеспечивается быстрое проецирование нужного изображения, поскольку при смене изображения посредством нажатия кнопки [Source Search] входные порты, в которые не поступает сигнал изображения, пропускаются.



* Переключение на изображение EasyMP осуществляется при использовании проектора EMP-1825.

Процедура

Перед выполнением этой операции подключите видеоаппаратуру и запустите воспроизведение.

Использование пульта дистанционного управления

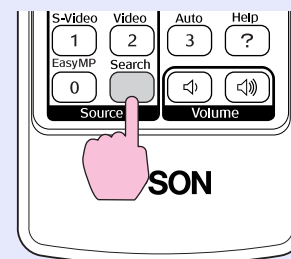

Использование панели управления

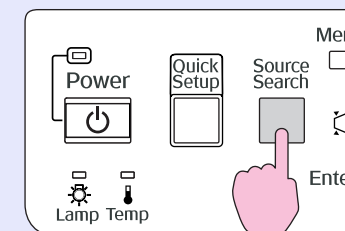

Если подключены два или большее число устройств, нажимайте кнопку [Source Search], пока не будет спроецировано требуемое изображение.



В случае, если доступно только изображение, отображаемое проектором в текущий момент, или если не обнаружено ни одного сигнала изображения, появляется следующий экран с отображением статуса сигналов изображения. Пользователь может выбрать входной порт, на который подает сигнал для проецирования то подключенное оборудование, которое предполагается использовать. Если в течение 10 секунд не выполняются никакие операции, экран закрывается.

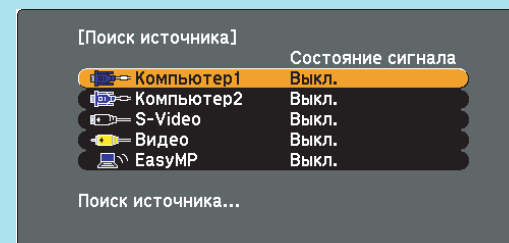

Смена изображения непосредственно с пульта дистанционного управления

Непосредственный переход к требуемому изображению осуществляется нажатием следующих кнопок на пульте дистанционного управления.

Пульт дистанционного управления



Служит для переключения на изображения, поступающие с входного порта Computer1 (Компьютер1).

Служит для переключения на изображения, поступающие с входной порт S-Video.

Служит для переключения на изображение EasyMP. Эта функция не поддерживается EMP-1810. (Только для EMP-1825)

Служит для переключения на изображения, поступающие с входного порта Computer2 (Компьютер2).

Служит для переключения на изображения, поступающие с входной порт Video (Видео).

Color Mode	A/V Mute	Freeze	
7	8	9	Num
1 Comp 1	2 Comp 2	Resize	
4	5	6	ID
S-Video	Video	Auto	Help
1	2	3	?
EasyMP	Search		
0			
Source		Volume	

Выбор качества проецирования (Выбор цветового режима)

Выбором настройки, наилучшим образом соответствующей условиям среды проецирования, легко достигается оптимальное качество изображения. Яркость изображения изменяется в зависимости от выбранного режима.

Режим	Рекомендуемое применение
Игра	Наилучший вариант для использования в ярко освещенном помещении. Это самый яркий режим с хорошим отображением темных тонов.
Презентация	Наилучший вариант для показа цветных презентаций в ярко освещенном помещении.
Текст	Наилучший вариант для показа черно-белых презентаций в ярко освещенном помещении.
Театр	Наилучший вариант для просмотра фильмов в темном помещении. Изображения приобретают естественный вид.
Фотография	(При поступлении изображений с компьютера) Наилучший вариант для проецирования неподвижных изображений, например, фотографий, в ярко освещенном помещении. Изображения выглядят яркими и контрастными.
Спорт	(При поступлении изображений в виде компонентного видеосигнала, сигнала S-video или композитного видеосигнала) Наилучший вариант для просмотра телевизионных программ в ярко освещенном помещении. Изображения выглядят яркими и реалистичными.
sRGB	Наилучший вариант для изображений, соответствующих цветовому стандарту sRGB.
Доска	Даже при проецировании на классную доску черного или зеленого цвета эта настройка обеспечивает получение изображений с естественным оттенком, как при проецировании на экран.

Режим	Рекомендуемое применение
Пользовател-ий	Выберите пункт "Пользовател-ий", чтобы настроить параметры "R,G,B,C,M,Y" в пункте "Настройка цвета" меню конфигурации.  стр.45

Процедура

Пульт дистанционного управления

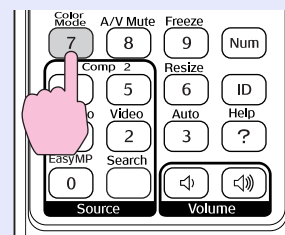

При каждом нажатии этой кнопки на экране отображается название цветового режима, и происходит смена цветового режима.

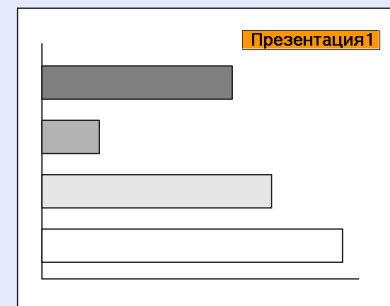

При нажатии кнопки во время отображения на экране названия цветового режима выполняется переход к следующему цветовому режиму.



Предусмотрено также задание цветового режима в пункте "Цветовой режим" меню "Изображен." из меню настройки.  [стр.45](#)

Временное подавление воспроизведения изображения и звука (Подавление сигнала аудио/видео)

Эта функция используется для привлечения внимания аудитории к тому, о чем идет речь, или при необходимости скрыть такие детали, как переход к другому файлу во время проведения презентаций с использованием компьютера.

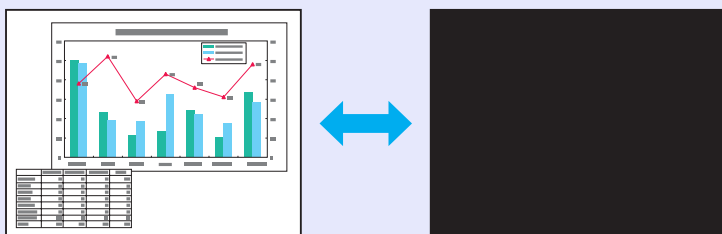

Процедура

Пульт дистанционного управления

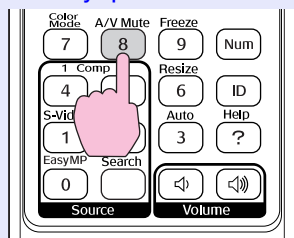

Проектор

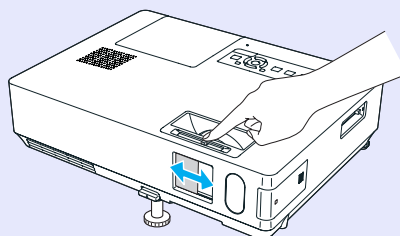

При каждом нажатии этой кнопки или закрывании и открывании переключателя подавления сигнала аудио/видео функция подавления сигнала аудио/видео активируется или отключается.



- Если эта функция применяется во время проецирования движущихся изображений, воспроизведение изображений и звука продолжается. Невозможно вернуться в точку, где была активирована функция A/V Mute (Подавление сигнала аудио/видео).
- В меню настройки в качестве экрана режима подавления сигнала аудио/видео можно выбрать отображение черного или синего фона или логотипа, воспользовавшись настройкой "Расширен." - "Дисплей" - "Отключение A/V". [стр.49](#)
- Если подавление сигнала аудио/видео начинается при закрытом переключателе подавления сигнала аудио/видео, источник питания можно настроить на автоматическое отключение по истечении приблизительно 30 минут, воспользовавшись в меню настройки пунктом "Расширен." - "Спящий режим". [стр.50](#)

Остановка смены изображений (Freeze (Стоп-кадр))

Если на экране остановлена смена движущихся изображений, проецирование изображения продолжается, что позволяет проецировать движущиеся изображения по одному кадру, как при проецировании неподвижных фотографий. Кроме этого, если предварительно была активирована функция остановки смены изображений, такие операции, как смена файлов во время проведения презентаций с компьютера, можно выполнять без проецирования каких-либо изображений.

Процедура

Пульт дистанционного управления

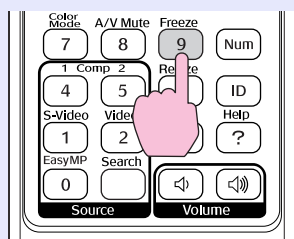

При каждом нажатии кнопки функция Freeze (Стоп-кадр) активируется или отключается.



- *Воспроизведение сигнала аудио не прекращается.*
- *Источник изображений продолжает воспроизводить движущиеся изображения даже если смена кадров на экране остановлена, поэтому невозможно возобновить проецирование с той точки, в котором оно было приостановлено.*
- *Если кнопка [Freeze] нажимается при отображении экрана меню настройки или экрана справки, отображаемый экран очищается.*
- *Режим стоп-кадра функционирует также при использовании функции E-Zoom.*

Изменение форматного отношения (Resize (Изменение размера))

Если подключена видеоаппаратура, изображения, записанные в виде цифрового видео или на дисках DVD, можно просматривать в широкоэкранном формате 16:9. Изменение форматного отношения в режиме сжатия выполняется следующим образом.

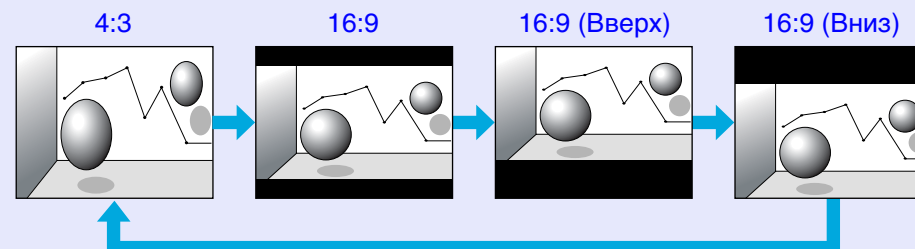

Процедура

Пульт дистанционного управления

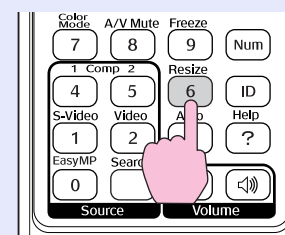

При каждом нажатии этой кнопки на экране отображается название формата, и происходит смена формата.

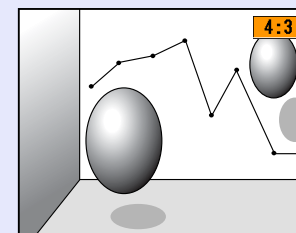

При нажатии кнопки во время отображения на экране названия формата выполняется переход к следующему режиму формата.



Предусмотрено также задание режима формата в пункте "Изменен. размера" меню "Сигнал" из меню настройки. стр.46

Функция средства указания (Pointer (Указатель))

Эта функция позволяет перемещать значок pointer (указатель) на проецируемом изображении, что помогает привлечь внимание к тому участку, о котором идет речь.

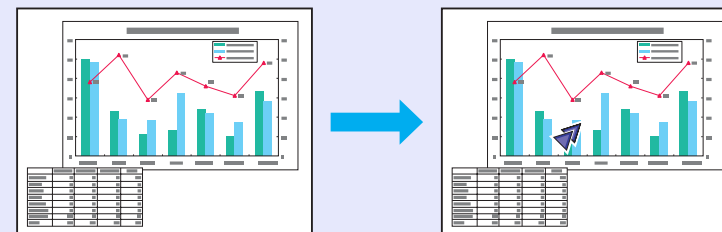

Процедура



1 Отображение указателя.

Пульт дистанционного управления

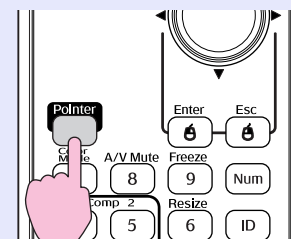

При каждом нажатии этой кнопки указатель появляется или исчезает.

2 Перемещение значка pointer (указатель).

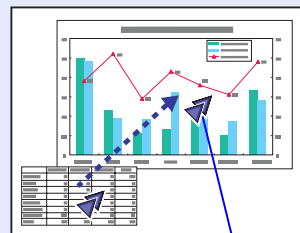
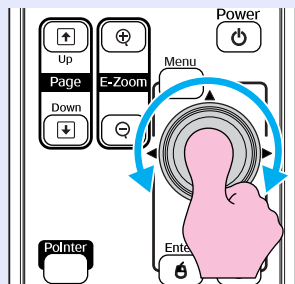

Пульт дистанционного управления



Значок pointer (указатель)



В пункте "Настройки" - "Форма указателя" меню настройки для выбора предлагаются три разных вида значка указателя

(  ).  стр.47

Увеличение части изображения (E-Zoom)

Эта функция полезна при необходимости увеличения изображения для просмотра деталей, например, графиков и таблиц.

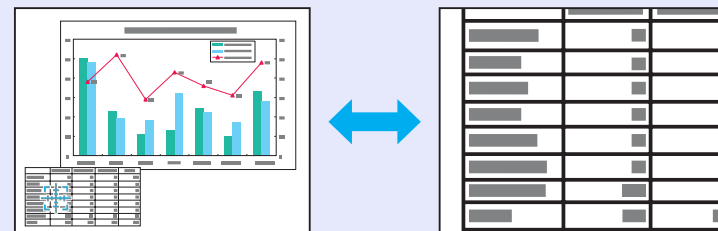

Процедура

1 Запуск E-Zoom.

Пульт дистанционного управления

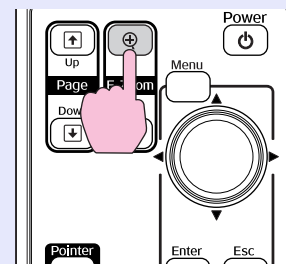

2 Переместите перекрестие на участок изображения, который требуется увеличить.

Пульт дистанционного управления

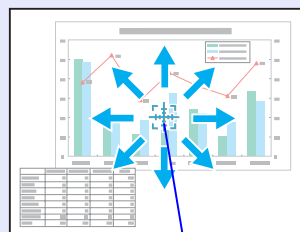
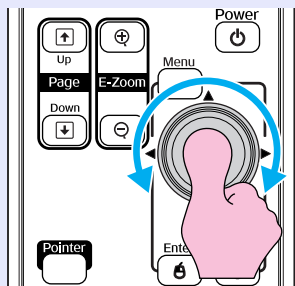

Перекрестие

3 Увеличение.

Пульт дистанционного управления

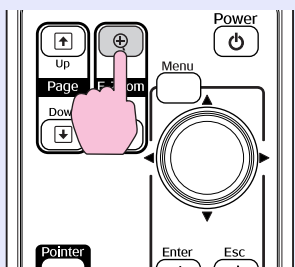

При каждом нажатии этой кнопки указанная область увеличивается. Для быстрого увеличения следует удерживать кнопку в нажатом положении. Уменьшение увеличенного изображения осуществляется нажатием кнопки [⊖]. Кнопка [Esc] служит для отмены операции.



- На экране отображается коэффициент увеличения. Для увеличения выбранной области от 1 до 4 раз предусмотрено 25 шагов приращения.
- Прокрутка изображения осуществляется наклоном кнопки [⊕].

Применение пульта дистанционного управления для работы с указателем мыши (Беспроводная мышь)

Соедините порт USB компьютера и USB порт (Тип B) на задней панели проектора серийно выпускаемым USB кабелем. Если параметр "Расширен." - "USB Type B" в меню конфигурации установлен в положение "Беспров.мышь", то вы можете управлять указателем мыши компьютера, используя пульт дистанционного управления в качестве беспроводной мыши. стр.50

Компьютер
Windows: 98/98SE/2000/Me/XP Home Edition/ XP Professional/Vista Home Basic/Vista Home Premium/ Vista Business/Vista Enterprise/Vista Ultimate
Macintosh: OS8.6-9.2/10.0-10.5

* Поставляется с EMP-1825.

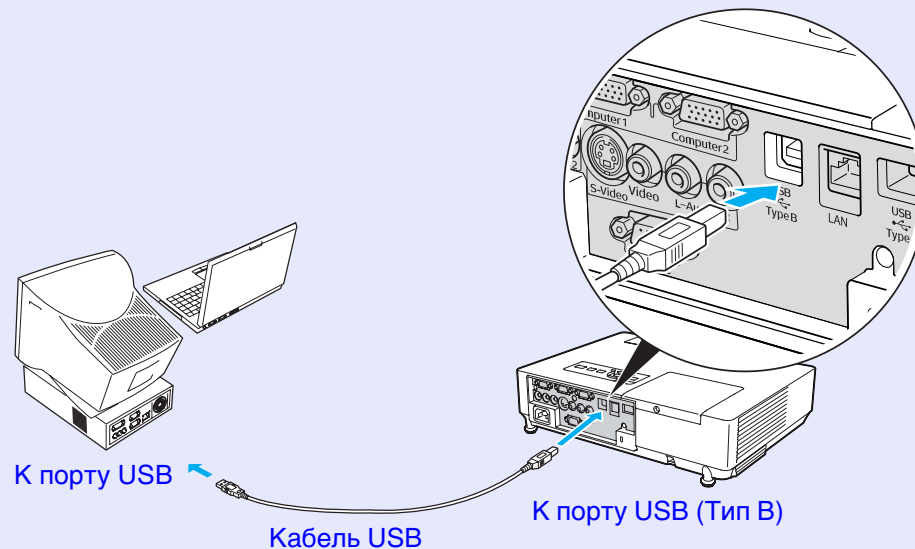



- *В некоторых операционных системах как Windows, так и Macintosh, функция мыши может не работать.*
- *Для использования функции мыши могут потребоваться изменения некоторых настроек компьютера. За дополнительной информацией обратитесь к документацию по компьютеру.*

После выполнения подключения управление указателем мыши осуществляется следующим образом.

Перемещение указателя мыши

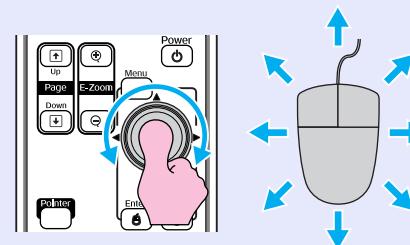

Работа с кнопками мыши



Нажатие левой кнопки Нажатие правой кнопки

Двойное нажатие кнопки: быстро нажмите два раза подряд.

"Перетаскивание"

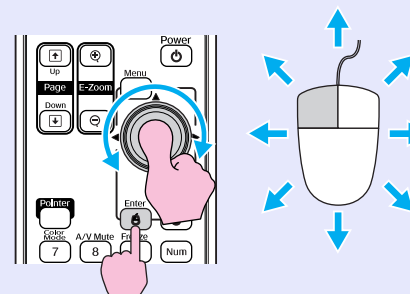

1. Удерживайте нажатой кнопку [Enter] и наклоните и перемещайте кнопку [⊙].
2. Для остановки в нужной точке отпустите кнопку [Enter].

Эта функция полезна при демонстрации предыдущего или последующего слайда в слайд-шоу PowerPoint.

К предыдущему слайду

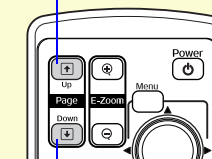

К следующему слайду



- *Если кнопки мыши на компьютере настроены противоположным образом, кнопки пульта дистанционного управления также будут работать противоположным образом.*
- *Функцию беспроводной мыши невозможно использовать во время работы других функций.*
 - *Во время отображение меню настройки*
 - *Во время отображение меню справки*
 - *Во время использования функции E-Zoom*
 - *Во время регистрации логотипа пользователя*
 - *При использовании функции указателя*
 - *Во время регулировки громкости звука*

При использовании нескольких проекторов можно указать тот из них, который будет реагировать на сигналы пульта дистанционного управления.

1: Установите ID проектора в меню конфигурации.



2: При помощи пульта ДУ установите рабочий ID для каждого из проекторов.

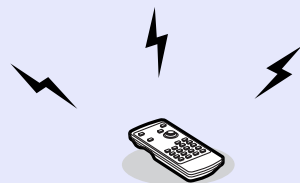

После выполнения описанных выше настроек при помощи пульта дистанционного управления будут управляться только следующий(ие) проектор(ы).

- Проекторы для которых "ID проектора" и "ID проектора для управления" совпадают. (Напр., второй проектор на рисунке выше)
- Если для "ID проектора для управления" установлен "0".



- По умолчанию "ID проектора" находится в состоянии "Выкл.". По умолчанию "ID проектора для управления" находится в состоянии "0". При установке значения "0" проектор может управляться пультом ДУ независимо от установки "ID проектора".
- При выключении питания настройка "ID проектора для управления" возвращается в "0", после чего он становится доступным для управления пультом ДУ.

Установка ID проектора

Процедура

- 1 Нажмите кнопку [Menu] и в меню настройки выберите пункт "Расширен." - "ID проектора".
☞ "Использование меню настройки" [стр.44](#)

Использование пульта дистанционного управления

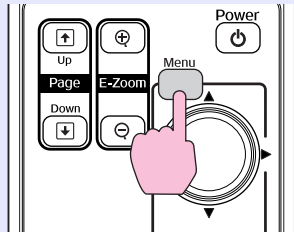

Использование панели управления

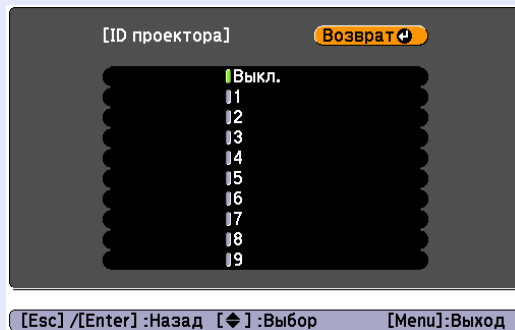
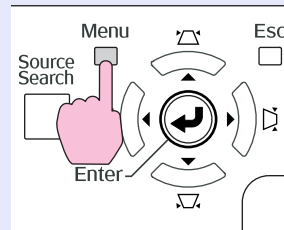

Смотрите дополнительные указания ниже меню.

- 2 Выберите идентификатор для настройки и нажмите на кнопку [Enter].
- 3 Нажмите кнопку [Menu] для закрытия меню настройки.

Установка "ID проектора для управления"

Настройка ID проектора для управления должна производиться после каждого выключения питания.

Процедура

Направьте пульт ДУ на удаленный приемник каждого из проекторов и выполните следующие шаги для каждого из них.

Удерживая кнопку [ID] нажмите на цифровую кнопку, которая соответствует идентификатору проектора для управления пультом ДУ.

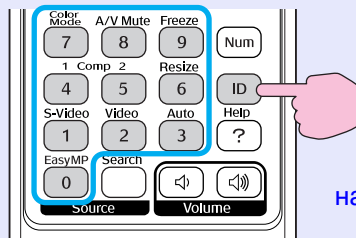

Удерживается в нажатом положении

После выполнения этой настройки при помощи пульта дистанционного управления будут управляться только следующий(ие) проектор(ы).



Ниже описано как можно проверить, какие из проекторов управляются пультом ДУ.

- *Направьте пульт дистанционного управления в сторону приемника сигнала на проекторе, который вы хотите проверить и нажмите кнопку [ID]. Появляется следующее сообщение.*

**ID проектора: 3
Пульт ДУ : Вкл.**

Если пульт дистанционного управления активен:

Если проецирование изображений осуществляется с помощью нескольких соединенных проекторов, возможна регулировка яркости и оттенков цвета изображения на всех проекторах посредством функции многоэкранной регулировки цветового режима, позволяющей добиться близкого соответствия цветов изображений на всех проекторах.

В некоторых случаях яркость и оттенок цвета могут не совпадать полностью даже после регулировки.

Внимание!

Если вы используете два установленных рядом проектора, то поток горячего воздуха от одного из них может стать причиной предупреждения о высокой температуре. Поэтому уделяйте внимание следующим моментам:

- *Проецируйте изображение так, чтобы оно было больше 50".*
- *Оставляйте по крайней мере 65 см свободного места между проекторами.*
- *Не устанавливайте проекторы в местах, где они могут нагреваться: под прямыми солнечными лучами, возле кондиционеров или выходных отверстий нагревателей.*

3. Выполнение корректировки изображений

После настройки проекторов можно регулировать изображение для каждого проектора.

С помощью функции корректировки изображения регулировка цвета от черного до белого выполняется за пять этапов, называемых уровнями (1 - 5), и на каждом из пяти уровней предусмотрено выполнение следующих двух настроек.

- Регулировка яркости

Используя уровни настройки от 1 до 5, отрегулируйте каждое изображение таким образом, чтобы все изображения были настроены одинаково.

- Регулировка цвета

Отрегулируйте каждое изображение до совпадения цветов, используя уровни настройки от 1 до 5, при помощи функций "Корр. цвета (G/R)" и "Корр. цвета (B/Y)".

Краткое изложение процедуры регулировки

Регулировки выполняются согласно следующей процедуре.

1. Установка ID проектора Установите уникальный ID

для каждого проектора.  [стр.34](#)

2. Установка ID пульта дистанционного управления

Чтобы управлять проектором с определенным ID вам необходимо установить на пульте дистанционного управления тот же самый

ID.  [стр.34](#)

Способ корректировки изображения

После настройки проекторов необходимо отрегулировать яркость и оттенок для каждого изображения.

Процедура

1 Нажмите кнопку [Menu] и в меню настройки выберите пункт "Расширен." - "Мульти-экран".
 ➔ "Использование меню настройки" [стр.44](#)

2 Уровень, который требуется настроить, выбирается в пункте "Уровень настройки".

- При каждом выборе уровня отображается образец, соответствующий данному уровню.
- Регулировку можно выполнять, начиная с любого уровня. Обычно изображение можно делается более темным или светлым посредством регулировки от 1 до 5 или от 5 до 1.

3 Яркость регулируется в пункте меню "Коррекция яркости".

- При выборе уровня 5 регулировка осуществляется с ориентацией на самое темное из имеющихся на нескольких проекторах изображение.
- При выборе уровня 1 регулировка осуществляется с ориентацией на самое яркое из имеющихся на нескольких проекторах изображение.
- При выборе уровня от 2 до 4 регулировка осуществляется с ориентацией на изображение, имеющее среднее значение яркости по отношению к имеющимся на нескольких проекторах изображениям.
- При каждом нажатии кнопки [Enter] отображаемое изображение меняет свой вид, соответствующий отображаемому образцу, на исходный вид изображения, и наоборот. Это позволяет проверить результаты регулировки и внести изменения в исходное изображение.

4 Регулировка настроек "Корр. цвета (G/R)" и "Корр. цвета (B/Y)".

При каждом нажатии кнопки [Enter] отображаемое изображение меняет свой вид, соответствующий отображаемому образцу, на исходный вид изображения, и наоборот. Это позволяет проверить результаты регулировка и внести изменения в исходное изображение.

5 Процедуры со 2-ой по 4-ую следует повторять до завершения регулировок.

6 По окончании всех регулировок нажмите кнопку [Menu] для закрытия меню настройки.

В проекторе предусмотрены следующие расширенные функции защиты.

- **Защита паролем**
Позволяет ограничить круг лиц, которым разрешено пользоваться проектором.
- **Блокир. управл.**
Позволяет предотвратить изменение настроек проектора лицами, не имеющими на это разрешения.
- **Замок от злоумышленников**
В проекторе предусмотрены различные устройства защиты от злоумышленников.

Организация работы пользователей (Защита паролем)

Если защита паролем активирована, то лица, не знающие пароля, не могут использовать проектор для проецирования изображений даже, если питание проектора включено. Более того, невозможно изменить логотип пользователя, отображаемый при включении проектора. Эта функция действует как устройство предотвращения кражи, поскольку даже украденным проектором невозможно пользоваться. В момент приобретения защита паролем не активируется.

■ Тип защиты паролем

В соответствии со способом использования проектора предусмотрены три вида настроек защиты паролем.

1. "Блокир. включения"

Если для настройки "Блокир. включения" задано значение "Вкл.", пароль должен вводиться при каждом включении питания проектора после того, как он был отключен от источника питания, к которому он подключался при последнем вводе пароля. Если правильный пароль не введен, проектор не запускается.

2. "Защита логотипа"

Если для настройки "Защита логотипа" задано значение "Вкл.", логотип пользователя изменить невозможно, и запрещены следующие изменения настроек логотипа пользователя.

- Регистрация логотипа пользователя
- Настройки для "Фон", "Экран загрузки" и "Отключение A/V" из пункта "Дисплей" меню настройки.

3. "Защита сети" (только для EMP-1825)

Если для настройки "Защита сети" задано значение "Вкл.", запрещены изменения настройки "Сеть" в меню настройки.

■ Настройка защиты паролем

Для настройки режима защиты паролем используется следующая процедура.

Процедура

1 Удерживайте кнопку [Freeze] нажатой приблизительно в течение пяти секунд.

Отображается меню настройки режима защиты паролем.

Пульт дистанционного управления

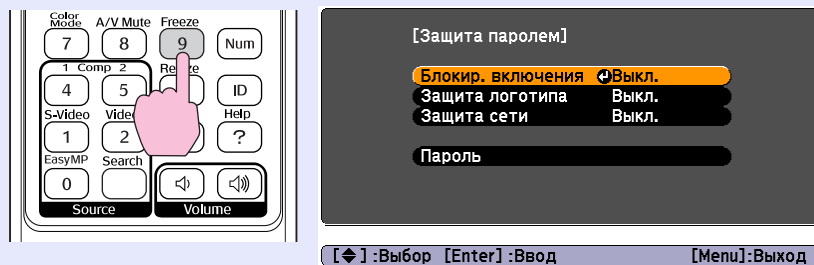

- Если режим защиты паролем уже активен, необходимо ввести пароль. Если пароль введен правильно, отображается меню настройки защиты паролем. ➡ "Ввод пароля" стр.40
- После задания пароля следует на видимом участке проектора прикрепить наклейку с уведомлением о защите паролем в качестве дополнительного средства предупреждения кражи.

2 Включение режима "Блокир. включения".

- (1) Выберите пункт "Блокир. включения", затем нажмите кнопку [Enter].
- (2) Выберите значение "Вкл.", затем нажмите кнопку [Enter].
- (3) Нажмите кнопку [Esc].

3 Включение режима "Защита логотипа" (Защита логотипом пользователя).

- (1) Выберите пункт "Защита логотипа", затем нажмите кнопку [Enter].
- (2) Выберите значение "Вкл.", затем нажмите кнопку [Enter].
- (3) Нажмите кнопку [Esc].

4 Включение режима "Защита сети".

- (1) Выберите пункт "Защита сети", затем нажмите кнопку [Enter].
- (2) Выберите значение "Вкл.", затем нажмите кнопку [Enter].
- (3) Нажмите кнопку [Esc].

5 **Задайте пароля.**

- (1) Выберите пункт "Пароль", затем нажмите кнопку [Enter].
- (2) При отображении сообщения "Изменить пароль?" выберите "Да", затем нажмите кнопку [Enter]. По умолчанию используется пароль "0000". Замените это значение пароля по собственному усмотрению. При выборе "Нет" вновь отображается экран, показанный в шаге 1.
- (3) Удерживая нажатой кнопку [Num], введите четыре цифры с помощью цифровых кнопок. Введенное число отображается в виде "* * * *". После ввода четвертой цифры отображается экран с запросом подтверждения.

Пульт дистанционного управления



- (4) Снова введите пароль. Отображается сообщение "Новый пароль сохранен." (Пароль принят). Если пароль введен неправильно, отображается сообщение с предложением повторить ввод пароля.

Ввод пароля

После отображения экрана ввода пароля введите пароль с помощью цифровых кнопок на пульте дистанционного управления.

Процедура

Удерживая нажатой кнопку [Num], введите пароль, нажимая цифровые кнопки.

После ввода правильного пароля начинается проецирование.

Внимание!

- Если три раза подряд вводится неправильный пароль, приблизительно в течение пяти минут отображается сообщение "Работа проектора будет заблокирована.", затем проектор переключается в режим ожидания. В такой ситуации следует отключить электрическую вилку от стенной розетки, заново ее вставить и вновь включить питание проектора. Проектор снова отображает экран ввода пароля, чтобы можно было ввести правильный пароль.
- Если вы забыли пароль, запишите появившийся на экране номер "Запрос кода.: xxxxx" (Код запроса: xxxxx) и обратитесь по ближайшему из адресов, приведенных в документе *Руководство по технической поддержке и обслуживанию*. [Контактная информация по проекторам Epson](#)
- Если, продолжая повторять описанную выше операцию, пользователь вводит неправильный пароль тридцать раз подряд, отображается следующее сообщение и проектор больше не воспринимает вводимые пароли. "Работа проектора будет заблокирована. Обратитесь в службу технической поддержки Epson, как описано в документации." [Контактная информация по проекторам Epson](#)

Запрет на выполнение операций (Блокир. управл.)

Для блокировки кнопок управления на панели управления выполните одно из следующих действий.

- Полн. блок-ка
Блокируются все кнопки на панели управления. С панели управления невозможно выполнение никаких операций, в том числе включения и отключения питания.
- Част. блок-ка
Блокируются все кнопки на панели управления, за исключением кнопки [Power].

Эта возможность полезна во время мероприятий или шоу, когда требуется сделать неактивными все кнопки и выполнять только проецирование, или в школах, если требуется ограничить возможность использования кнопок управления. При этом сохраняется возможность управления проектором с помощью пульта дистанционного управления.

Процедура

- 1 Нажмите кнопку [Menu] и выберите "Настройки" - "Блокир. управл.". "Использование меню настройки" [стр.44](#)

Использование пульта дистанционного управления

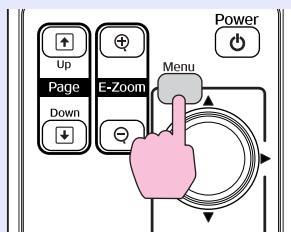

Использование панели управления

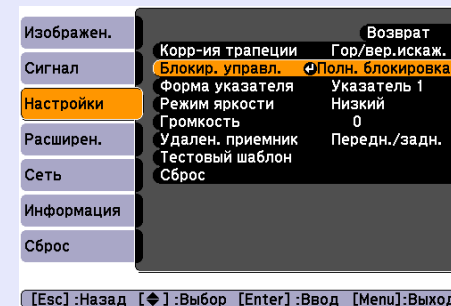
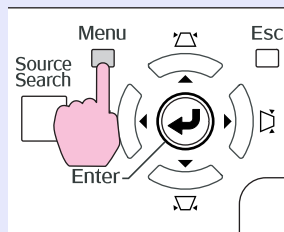

В инструкциях, находящихся под меню, указаны кнопки, которыми можно пользоваться, и выполняемые ими операции.

- 2 Выберите либо "Полн. блок-ка", либо "Част. блок-ка".

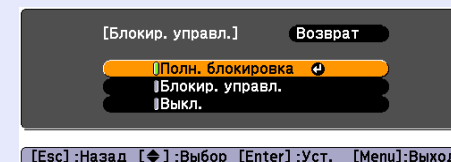

- 3 При появлении сообщения с запросом подтверждения выберите "Да".

Кнопки панели управления блокируются в соответствии с выбранной настройкой.



Отмена блокировки панели управления выполняется одним из следующих двух способов.

- С помощью пульта дистанционного управления выберите вариант "Выкл." в пункте "Настройки" - "Блокир. управл." меню настройки.
- На панели управления нажмите и удерживайте кнопку [Enter] приблизительно в течение семи секунд. Отображается сообщение и блокировка снимается.

Замок от злоумышленников

Так как проекторы часто устанавливаются на потолочных крепежных устройствах и оставляются в комнатах без присмотра, то существует вероятность их кражи. Чтобы избежать этого, проектор оборудован следующими защитными устройствами.

- **Гнездо защиты**

поддерживается системой Microsaver Security System производства компании Kensington. Подробные сведения о системе Microsaver Security System представлены на главной странице веб-узла Kensington по адресу <http://www.kensington.com/>.

- **Точка подключения кабеля системы безопасности**

Через эту точку крепления может быть пропущен выпускаемый серийно кабельный замок, при помощи которого можно прикрепить проектор к неподвижному объекту.

■ Установка кабельного замка

Пропустите кабельный замок от злоумышленников через точку крепления.

Смотрите документацию кабельного замка, где приведена процедура его замыкания.

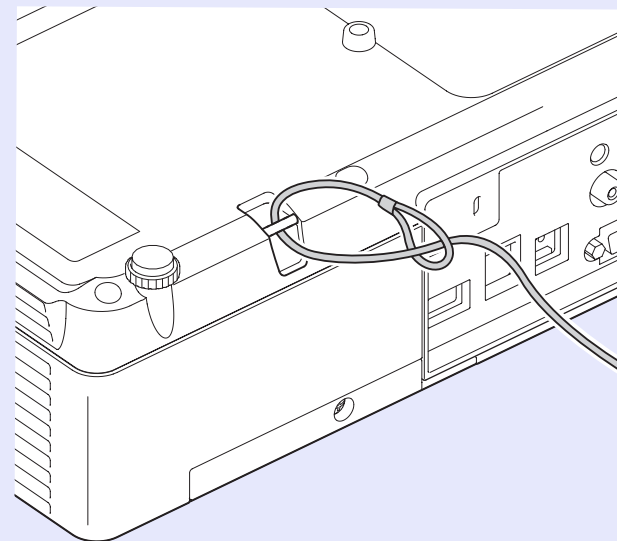



Меню настройки

В этой главе обсуждаются способы использования меню настройки и его функции.

Использование меню настройки 44

Список функций 45

- **Меню Изображен.....45**
- **Меню Сигнал46**
- **Меню Настройки.....47**
- **Меню Расширен.....49**
- **Меню "Сеть" (только для EMP-1825).....51**
 - Операции в Меню "Сеть"52
 - Работа с виртуальной клавиатурой.....52
 - Меню "Основы"53
 - Меню "Беспроводная ЛВС".....54
 - Меню "Безопасность"61
 - Меню "Проводная ЛВС".....65
 - Меню "Почта"66
 - Меню "Другое"67
 - Меню "Сброс"68

• **Меню Информация (только для экрана)..... 69**

• **Меню Сброс 70**

1 Осуществление выбора в основном меню

2 Осуществление выбора в меню нижнего уровня

3 Изменение выбранного пункта

4 Выход

Основное меню

Изображен.	Цветовой режим	Возврат
Сигнал	Яркость 0	Фотография
Настройки	Контраст 0	
Расширен.	Резкость 0	
Сеть	Абсол. цвет. темп. К	
Информация	Настройка цвета	
Сброс	Сброс	

Пояснения

[Left Arrow] : Выбор [Enter] : Ввод [Menu] : Выход

Меню нижнего уровня (Настройки)

Изображен.	Корр-ия трапеции	Возврат
Сигнал	Блокир. управл.	Гор./вер.искаж. Полн. блокировка
Настройки	Форма указателя	Указатель 1
Расширен.	Режим яркости	Низкий
Сеть	Громкость 0	
Информация	Удален. приемник	Передн./задн.
Сброс	Тестовый шаблон	Сброс

Enter / Enter

Esc / Esc

[Left Arrow] : Выбор [Enter] : Ввод [Menu] : Выход

Громкость

Громкость 0

[Left Arrow] : Коррекция

Menu / Menu

Esc / Esc



Используемые кнопки

Использование панели управления

Использование пульта дистанционного управления

Выбор настройки для изменения

Изображен.	Корр-ия трапеции	Возврат
Сигнал	Блокир. управл.	Гор./вер.искаж. Полн. блокировка
Настройки	Форма указателя	Указатель 1
Расширен.	Режим яркости	Низкий
Сеть	Громкость 0	
Информация	Удален. приемник	Передн./задн.
Сброс	Тестовый шаблон	Сброс

Enter / Enter

Esc / Esc

[Left Arrow] : Назад [Right Arrow] : Выбор [Enter] : Уст. [Menu] : Выход

[Left Arrow] : Назад [Right Arrow] : Выбор [Enter] : Уст. [Menu] : Выход

Режим яркости

Возврат

Высокий

Низкий

Menu / Menu

Enter / Enter



[Left Arrow] : Назад [Right Arrow] : Выбор [Enter] : Уст. [Menu] : Выход

Меню Изображен.

Как видно из следующих снимков экрана, элементы, допускающие настройку, зависят от сигнала изображения, проецируемого в текущий момент. Информация о настройках сохраняется для каждого сигнала изображения.

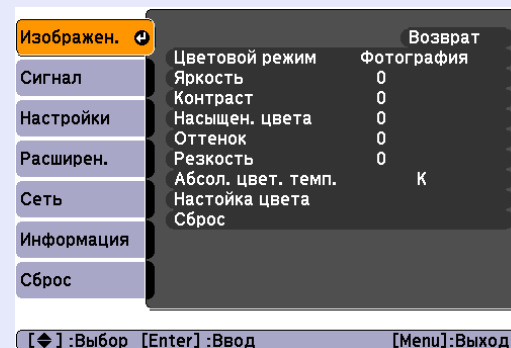
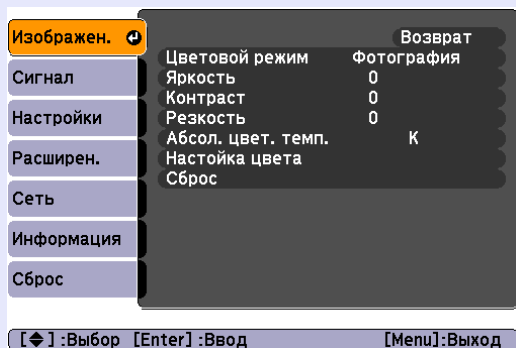
Изображение, поступающее с компьютера **Компонентный видеосигнал** / **Композитный видеосигнал** / **Сигнал S-video**



Меню нижнего уровня	Функция
Цветовой режим	Выбор качества изображения, соответствующего окружающей обстановке.  стр.25
Яркость	Регулировка яркости изображения.
Контраст	Регулировка степени отличия светлых и темных участков изображения.
Насыщен. цвета	Регулировка насыщенности цвета изображений.
Оттенок	(Регулировка возможна только в том случае, если сигналы NTSC поступают при использовании композитного видеосигнала/сигнала S-video.) Регулировка оттенков изображения.
Резкость	Регулировка резкости изображения.
Абсол. цвет. темп.	Регулировка общего тона изображения. Предусмотрена регулировка оттенков за 10 этапов от 5000 К до 10000 К. При выборе высокого значения изображение приобретает синий оттенок, а при выборе низкого значения - красный. (Данный пункт меню недоступен для выбора, если в меню Изображен. для настройки Цветовой режим выбрано значение "sRGB".)
Настойка цвета	Регулировка цвета осуществляется выбором одного из следующих параметров (Данный пункт меню недоступен для выбора, если в меню Изображен. для настройки Цветовой режим выбрано значение "sRGB"). Красный, Зеленый, Синий: насыщенность каждого цвета регулируется индивидуально. (Этот пункт нельзя выбрать, если в "Изображен." - "Цветовой режим" выбрано "Пользовател-ий".) R, G, B, C, M, Y: Интенсивность каждого из цветов (R (красный), G (зеленый), B (синий), C (бирюзовый), M (пурпурный), Y (желтый)) регулируется индивидуально. (Данный пункт меню доступен для выбора только в том случае, если в меню "Изображен." - "Цветовой режим" выбрано значение "Пользовател-ий".)
Сброс	Все значения, настроенные для функций меню "Изображен.", сбрасываются до значений по умолчанию. О возврате значений по умолчанию для всех пунктов меню см.  стр.70

Меню Сигнал

Как видно из следующих копий экранов, элементы, допускающие настройку, зависят от сигнала изображения, проецируемого в текущий момент. Информация о настройках сохраняется для каждого сигнала изображения.

Изображение, поступающее с компьютера

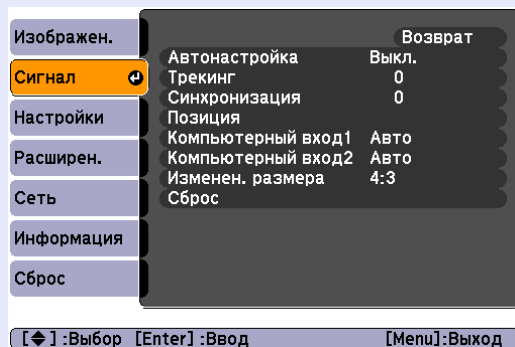



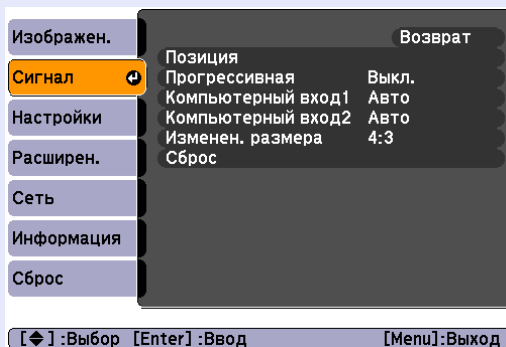

Компонентный видеосигнал»

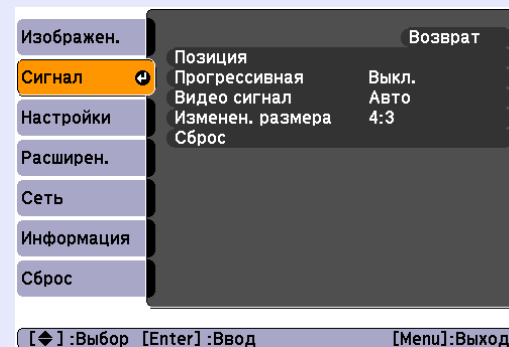

Композитный видеосигнал»/сигнал S-video»



Меню нижнего уровня	Функция
Автонастройка	Задается необходимость автоматической регулировки изображения до оптимального состояния при изменении входного сигнала: On (Вкл.) или Off (Выкл.).  стр.80
Трекинг»	Регулировка компьютерных изображений при появлении на них вертикальных полос.  стр.80
Синхронизация»	Регулировка мерцающих и нерезких компьютерных изображений или изображений с помехами.  стр.80
Позиция	Регулировка положения экрана в направлениях вверх, вниз, влево и вправо для обеспечения проецирования всего изображения в случае отсутствия части изображения.
Прогрессивная»	(Регулировка компонентного видеосигнала возможна только при поступлении сигналов 480i/576i) Выкл.: преобразование IP выполняется для каждого поля на экране. Наилучший вариант для просмотра изображений с большим числом движущихся объектов. Вкл.: чересстрочные» (i) сигналы преобразуются в прогрессивные (p) сигналы. Наилучший вариант для просмотра неподвижных изображений.
Компьютерный вход1	Вы можете выбрать входной сигнал с входного порта Computer1 (Компьютер1) или Computer2 (Компьютер2). При выборе значения "Авто" входной сигнал настраивается автоматически в соответствии с подключенным оборудованием.
Компьютерный вход2	Если при выборе значения "Авто" цвета отображаются неправильно, выберите подходящий сигнал в соответствии с подключенным оборудованием.
Видео сигнал	При выборе значения "Авто" видеосигналы распознаются автоматически. Если при выборе значения "Авто" на изображении появляются помехи или возникают неполадки, например, не проецируется никакое изображение, выберите подходящий сигнал в соответствии с подключенным оборудованием.
Изменен. размера	Задание форматного отношения» для проецируемых изображений.  стр.27
Сброс	Все значения, настроенные для функций в меню "Сигнал", сбрасываются до значений по умолчанию, за исключением настройки для "Компьютерный вход1" и "Компьютерный вход2". О возврате значений по умолчанию для всех пунктов меню см.  стр.70

Меню Настройки

Только для EMP-1825

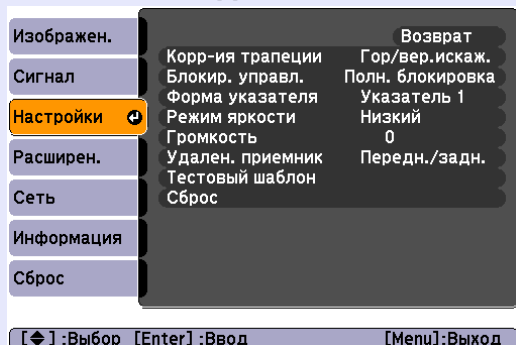

Только для EMP-1810

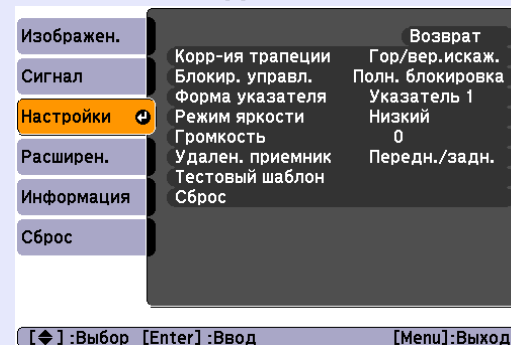

Меню нижнего уровня	Функция
Корр-ия трапеции	<p>Предусмотрено выполнение корректировки трапецеидального искажения изображения.</p> <p>Гор/вер.искаж.: Корректировка горизонтальных и вертикальных трапецеидальных искажений. Выберите один из вариантов: "Верт. искажение", "Гориз. искажение" или "Верт. автокоррекция". Если функция "Верт. автокоррекция" находится в положение "Вкл.", то определяется вертикальный наклон проектора для автоматической корректировки искажения. Когда эта функция находится в положение "Выкл.", то корректировка производится вручную при помощи кнопок [↖], [↗], [↘] и [↙] на панели управления.</p> <p>Функции "Верт. искажение" и "Гориз. искажение" предназначены для ручной корректировки.</p> <p>Quick Corner : Позволяет выбирать и корректировать вручную отдельно каждый из четырех углов проецируемого изображения. 🖱️ стр.20</p>
Блокир. управл.	<p>Позволяет наложить запрет на управление проектором с панели управления. 🖱️ стр.41</p>
Форма указателя	<p>Выбор формы указателя. 🖱️ стр.28</p> <p>Указатель 1: Указатель 2: Указатель 3: </p>
Режим яркости	<p>Предусмотрено задание одного из двух значений уровня яркости лампы.</p> <p>Рекомендуется вариант "Низкий", если проецируются слишком яркие изображения, например, изображения проецируются в темном помещении на маленький экран. При выборе значения "Низкий" объем потребляемой электроэнергии и срок службы лампы изменяются следующим образом, а уровень шума от вращающегося во время проецирования вентилятора понижается. Потребление электроэнергии: снижается приблизительно на 40 Вт, срок службы лампы: увеличивается приблизительно в 1,2 раза.</p>
Громкость	<p>Корректировка громкости звука.</p>
Удален. приемник	<p>Вы можете ограничить прием сигналов управления от пульта дистанционного управления.</p> <p>Если вы хотите запретить управление пультом дистанционного управления или, если вблизи от удаленного приемника установлен источник флуоресцентного излучения, вы можете, изменив настройки, отключить тот удаленный приемник, который вы не хотите использовать или тот, который подвержен помехам.</p>

Меню нижнего уровня	Функция
Тестовый шаблон	После установки проектора на экран выводится тестовый шаблон, чтобы можно было настроить проецирование без подключения внешнего оборудования. При отображении тестового шаблона могут выполняться процедуры настройки масштаба и фокуса, коррекция трапецеидальности, за исключением Quick Setup. Тестовый шаблон можно убрать нажатием кнопки [Esc] на пульте дистанционного управления или на панели управления.
Сброс	Сброс до значений по умолчанию всех настроек для функций меню "Настройки". О возврате значений по умолчанию для всех пунктов меню см.  стр.70

Меню Расширен.

Только для EMP-1825

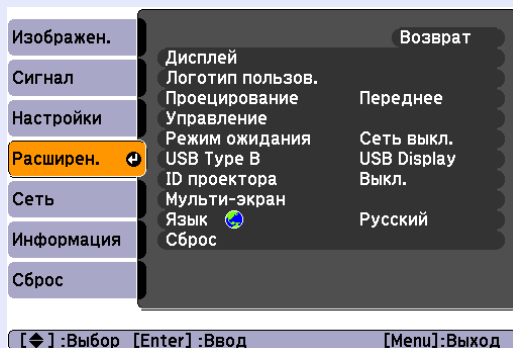



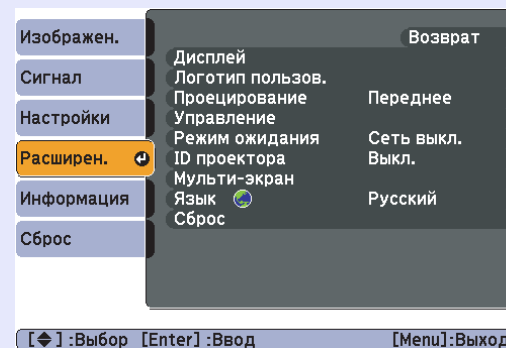

Только для EMP-1810



Меню нижнего уровня	Функция
Дисплей	<p>Задание настроек, относящихся к экрану проектора.</p> <p>Сообщение: указание необходимости отображения (Вкл. или Выкл.) названия источника при смене источника входного сигнала, названия цветового режима при изменении цветового режима, сообщения об отсутствии на входе сигнала изображения и т.п.</p> <p>Фон *: задание состояния экрана в отсутствие сигнала изображения: "Черный", "Синий" или "Логотип".</p> <p>Экран загрузки *: указывается, требуется или нет отображать начальный экран (изображение, проецируемое при запуске проектора).</p> <p>Отключение A/V *: Задание экрана, отображаемого во время "Отключения A/V": "Черный", "Синий" или "Логотип".</p>
Логотип пользователя*	<p>Изменение логотипа пользователя, отображаемого в качестве фона, в частности, в режиме подавления сигнала аудио/видео. 🗨 стр.94</p>
Проецирование	<p>В соответствии со способом установки проектора можно выбрать один из следующих вариантов. 🗨 стр.86</p> <p>"Переднее" "Переднепот." "Заднее" "Заднепотол."</p> <p>При нажатии приблизительно в течение пяти секунд кнопки [A/V Mute] на пульте дистанционного управления данная настройка меняется следующим образом.</p> <p>"Переднее" ↔ "Переднепот."</p> <p>"Заднее" ↔ "Заднепотол."</p>

* Если для настройки "Защита логотипа" задано значение "Вкл." в пункте "Защита паролем", настройки, относящиеся к логотипу пользователя изменить невозможно. Изменения можно вносить, задав для настройки "Защита логотипа" значение "Выкл.". 🗨 [стр.39](#)

Меню нижнего уровня	Функция
Управление	<p>Direct Power On: включение (Вкл.) или отключение (Выкл.) режима подключения питания напрямую.</p> <p>Если задано значение "Вкл.", и шнур питания проектора подключен к электрической стенной розетке, следует помнить о том, что броски напряжения при возобновлении подачи питания после прекращения подачи электроэнергии могут привести к автоматическому включению проектора.</p> <p>Спящий режим: Указывается, требуется (Вкл.) или нет (Выкл.) автоматическое прекращение работы проектора в случае бездействия проектора приблизительно в течение 30 минут при отсутствии на входе сигналов изображения, или 30 минут с момента отключения A/V слайда.</p> <p>Высотный режим: при использовании проектора на высоте, превышающей 1500 м, следует задать значение "Вкл."</p>
Режим ожидания	<p>Если для этой настройки задано значение "Сеть вкл.", можно использовать сетевые функции контроля и управления в то время, когда проектор находится в режиме ожидания.</p> <p>Для контроля и управления состоянием проектора по сети можно использовать протокол <u>SNMP</u>^{**} или программное обеспечение "EMP Monitor"^{*1} (Контролирование EMP), входящее в комплект поставки устройства.</p>
USB Type B (только для EMP-1825)	<p>Если проектор и компьютер соединены кабелем USB и осуществляется проецирование компьютерных изображений, для этой настройки следует задать значение "USB Display".  <i>Wireless LAN Quick Connection Guide</i></p> <p>Установите "Беспров.мышь", чтобы использовать пульт дистанционного управления в качестве мыши.  стр.30</p>
ID проектора	<p>Установите ID в пределах от "1" до "9". "Выкл." означает отсутствие установленного ID.  стр.34</p>
Мульти-экран	<p>Регулировка оттенка и яркости каждого из проецируемых изображений в случае проецирования с использованием нескольких соединенных проекторов.  стр.36</p> <p>Уровень настройки: регулировка цвета от черного до белого выполняется за пять этапов, называемых уровнями (1 - 5), и на каждом из пяти уровней предусмотрена регулировка настроек "Коррекция яркости" и "Корр. цвета".</p> <p>Коррекция яркости: корректировка разницы в яркости для всех устройств.</p> <p>"Корр. цвета (G/R)" / "Корр. цвета (B/Y)": корректировка отличий по цвету для всех устройств.</p>
Язык	<p>Задание языка для отображаемых сообщений.</p>
Сброс	<p>Значения настроек "Дисплей"^{*2} и "Управление"^{*3} в меню "Расширен." можно сбросить до их значений по умолчанию.</p> <p>О возврате значений по умолчанию для всех пунктов меню см.  стр.70</p>

*1 Чтобы загрузить программное обеспечение "EMP Monitor" посетите <http://www.epson.com>, выберите вашу локальную версию сайта Epson и войдите в раздел поддержки пользователей. "EMP Monitor" – это программное обеспечение, которое использует компьютер для просмотра и управления состоянием одного или более проекторов в сети.

Для подключения EMP-1810 к сети и управления им при помощи программы "EMP Monitor" вам понадобится переходник-преобразователь последовательный порт ↔ IP и кабель. Вы можете проверить информацию о продукте и рабочую совместимость по указанному выше веб-адресу.

*2 Если для настройки "Защита логотипа" задано значение "Вкл." в пункте "Защита паролем", настройки, относящиеся к логотипу пользователя, изменить невозможно. Изменения можно вносить, задав для настройки "Защита логотипа" значение "Выкл.".  [стр.39](#)

*3 За исключением настройки "Высотный режим".

Меню "Сеть" (только для EMP-1825)

Если для настройки "Защита сети" задано значение "Вкл." в пункте "Защита паролем", выводится сообщение и заданные значения изменить невозможно. Изменения можно вносить, задав для настройки "Защита сети" значение "Выкл.".  [стр.39](#)

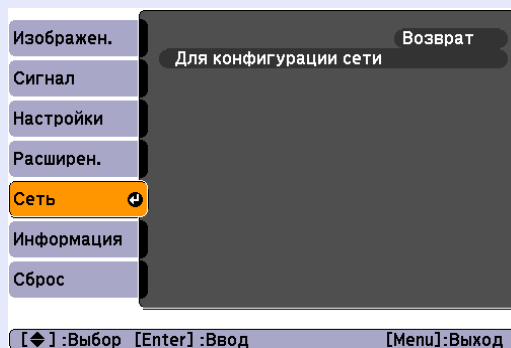

Меню нижнего уровня	Функция
Для конфигурации сети	Дисплей сменится на меню "Сеть" так, чтобы вы могли выполнять настройку сети. Для настройки сети доступны следующие пункты: "Основные", "Беспроводная ЛВС", "Безопасность", "Проводная ЛВС", "Почта", "Другое", "Сброс" и "Установка завершена". При необходимости изменения параметров проектор может быть подключен к компьютеру по сети.

■ Операции в Меню "Сеть"

Выбор пунктов в основном меню, меню нижних уровней и изменение выбранных элементов аналогичны операциям в меню конфигурации.

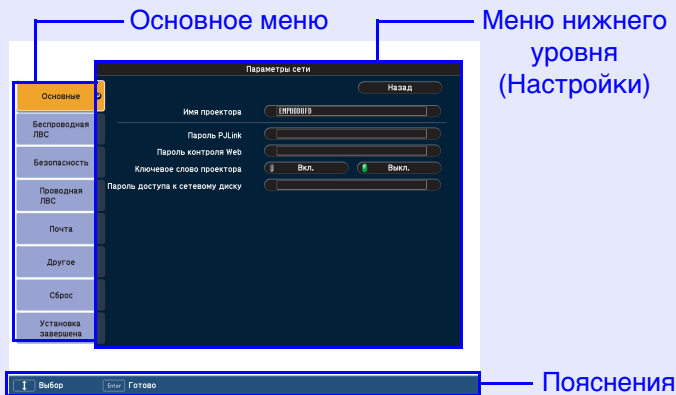

Тем не менее для выхода необходимо выполнить следующую процедуру. Перейдите к пункту "Установка завершена" и выберите один из пунктов: "Да", "Нет" или "Отмена".

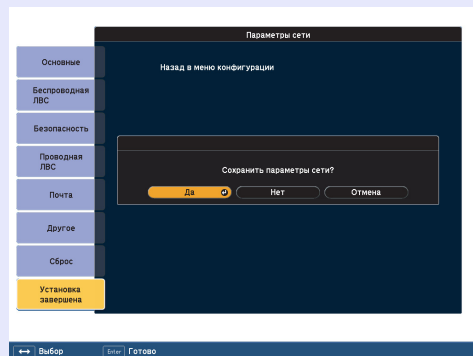

- Да:** Сохранение настроек и выход из меню "Сеть".
- Нет:** Выход из меню "Сеть" без сохранения настроек.
- Отмена:** Возврат к меню "Сеть".

Экран возвращается к меню конфигурации.

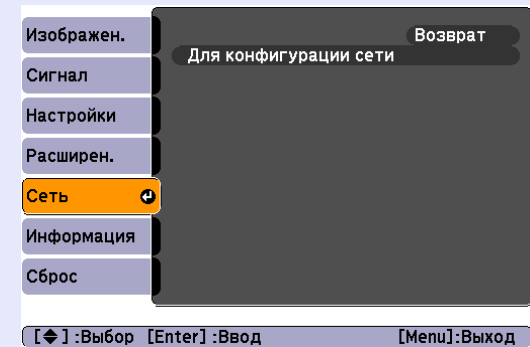

■ Работа с виртуальной клавиатурой

Меню сети содержит элементы, которые требуют ввода буквенно-цифровых символов в процессе установки. В этом случае отображается следующая виртуальная клавиатура. Перемещайте курсор к требуемой клавише кнопкой [D-pad] на пульте управления или кнопками [Up], [Down], [Left], [Right] на проекторе. Для ввода буквенно-цифрового символа нажмите кнопку [Enter]. По окончании ввода нажмите на клавиатуре клавишу [Finish], чтобы подтвердить введенное значение. Для отмены ввода нажмите клавишу [Cancel].

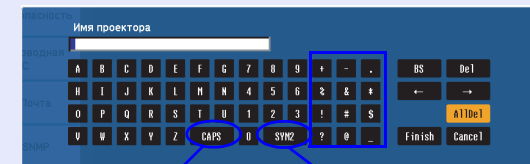



При каждом нажатии на эту клавишу происходит переключение между верхним и нижним регистром клавиатуры.

При каждом нажатии на эту клавишу происходит изменение символьных клавиш, заключенных в рамку.

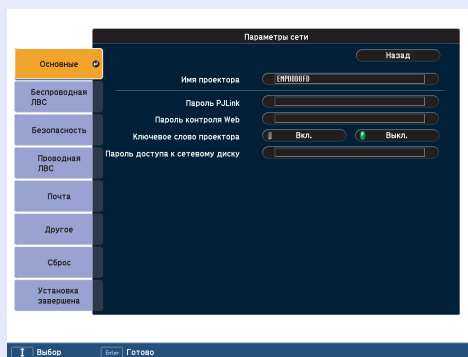
■ Меню "Основы"



Меню нижнего уровня	Функция
Имя проектора	Вы можете ввести имя проектора. При подключении к сети это имя будет использоваться для идентификации проектора. Исходное имя - "EMRxxxxxx" (где xxxxxx – последние шесть цифр MAC адреса). Вы можете ввести до 16 однобайтных буквенно-цифровых символов.
Пароль PJLink	Введите пароль, который будет использоваться при доступе к проектору с использованием совместимого с PJLink программного обеспечения.  стр.108 Вы можете ввести до 32 однобайтных буквенно-цифровых символов.
Пароль контроля Web	Введите пароль, который будет использоваться при изменении настроек и управлении проектором при помощи контроля Web.* Вы можете ввести до 8 однобайтных буквенно-цифровых символов. Контроль Web является функцией компьютера, которая позволяет вам выполнять настройку и управлять проектором с использованием Web-браузера компьютера, подключенного к сети.  EasyMP Operation Guide
Ключевое слово проектора	Если ключевое слово проектора установлено в состояние "Вкл.", то вы должны его ввести перед попыткой подключения к сети. При установке этого параметра в положение "Вкл." можно предотвратить прерывание презентации из-за подключения постороннего компьютера. Обычно задано значение "Вкл."
Пароль доступа к сетевому диску	Чтобы предотвратить несанкционированную перезапись/удаление файла на CompactFlash третьими лицами, введите пароль длиной до 16 символов.

■ Меню "Беспроводная ЛВС"



Меню нижнего уровня	Функция
Режим соединения	Установите режим соединения, который будет использоваться при установке соединения с использованием функции EMP NS Connection. Установите "Быстрый", если вы хотите быстро установить беспроводное соединение. Задайте "Расширенный" для подключения к сети через точку доступа.
Установка через WPS	При использовании WPS-совместимых устройств через точку доступа, этот режим позволяет легко выполнять настройку соединения. Если вы установите курсор на "Мастер установки" и нажмете кнопку [Enter], то отобразится экран настройки WPS. Выберите опцию "Метод установки с помощью кнопки" или "Метод установки с помощью PIN-кода" в качестве метода настройки.
Уровень антенны	Показывает силу сигнала беспроводной ЛВС.
Система беспроводной ЛВС	Установка системы беспроводной ЛВС.
SSID	Введите SSID. Если для беспроводной ЛВС, к которой планируется подключение проектора, предоставляется SSID, то нужно ввести этот параметр. Исходное значение – "EPSON". Вы можете ввести до 32 однобайтных буквенно-цифровых символов.
DHCP	Вы можете использовать (Вкл.) или не использовать (Выкл.) DHCP. Если этот параметр находится в состоянии "Вкл." то вы не можете устанавливать другие адреса.
Адрес IP	Вы можете ввести адрес IP, который назначен проектору. Вы можете ввести число от 0 до 255 в каждом поле адреса. Однако нижеперечисленные адреса IP не могут использоваться. 0.0.0.0, 127.x.x.x, от 224.0.0.0 до 255.255.255.255 (где x – это число от 0 до 255)
Маска подсети	Вы можете ввести маску подсети для проектора. Вы можете ввести число от 0 до 255 в каждом поле адреса. Однако нижеперечисленные маски подсети не могут использоваться. 0.0.0.0, 255.255.255.255

Меню нижнего уровня	Функция
Адрес шлюза»	Вы можете ввести адрес IP шлюза проектора. Вы может ввести число от 0 до 255 в каждом поле адреса. Однако нижеперечисленные адреса шлюза не могут использоваться. 0.0.0.0, 127.x.x.x, от 224.0.0.0 до 255.255.255.255 (где x – это число от 0 до 255)
MAC-адрес	Указывает MAC-адрес.
Дисплей SSID	Чтобы предотвратить отображение SSID на экране ожидания, установите этот параметр в положение "Выкл."
Отображение IP-адреса	Чтобы предотвратить отображение IP на экране ожидания, установите этот параметр в положение "Выкл."

Создание соединения WPS (Защищенная установка Wi-Fi)

При использовании WPS-совместимой точки доступа все настройки соединения между проектором и точкой доступа могут быть легко сделаны из меню конфигурации проектора. Выберите опции "Метод установки с помощью кнопки" или "Метод установки с помощью PIN-кода" в качестве метода настройки.

- Метод установки с помощью кнопки
Одновременное нажатие кнопки [Enter] на проекторе и кнопки на точке доступа приводит в настройке SSID и параметров безопасности. Компания Epson рекомендует использовать этот метод, когда проектор и точка доступа находятся близи друг от друга.
- Метод установки с помощью PIN-кода
Настройка SSID и безопасности активируется путем ввода 8-значного кода с компьютера на точку доступа, который затем отображается проектором. К этому времени между компьютером и точкой доступа уже должно быть установлено соединение. Подробности установки этого соединения смотрите в руководстве пользователя для точки доступа. Данный метод позволяет выполнять настройку без нажатия каких-либо кнопок на проекторе. Компания Epson рекомендует использовать этот метод, когда проектор подвешен к потолку.

Запуск настройки WPS.

Процедура



На вкладке "Сеть" меню Конфигурация выберите пункт "Для конфигурации сети" и нажмите кнопку [Enter].

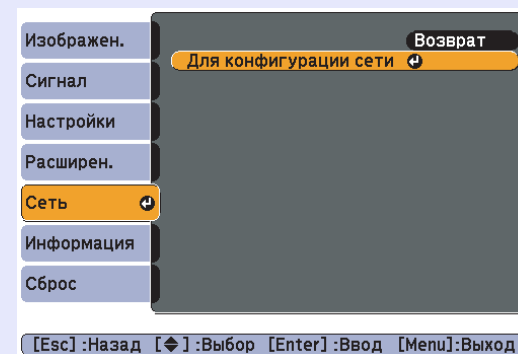

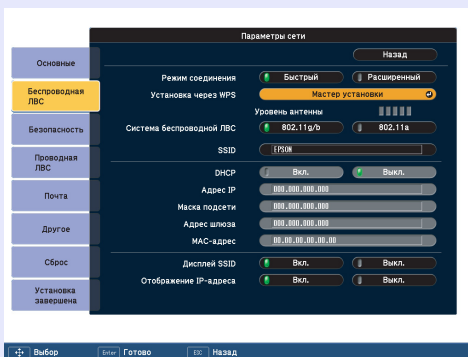

Отображается экран с конфигурацией сети.

- 2 На вкладке "Беспроводная ЛВС", выберите пункт "Мастер установки" и нажмите кнопку [Enter].

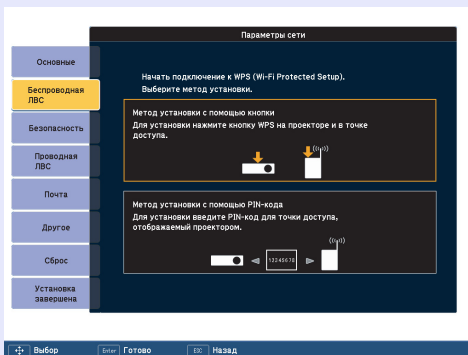

Отобразится экран соединения WPS (Защищенная установка Wi-Fi) Дальнейшие действия будут зависеть от того, был ли выбран Метод установки с помощью кнопки или Метод установки с помощью PIN-кода.



Если вы выбрали Метод установки с помощью кнопки, то выполните действия, приведенные ниже. Если вы выбрали Метод установки с помощью PIN-кода, то перейдите к пунктам, приведенным на  [стр.59](#).

Установка соединения, используя Метод установки с помощью кнопки

Процедура

- 1 Выберите пункт "Метод установки с помощью кнопки", затем нажмите кнопку [Enter].

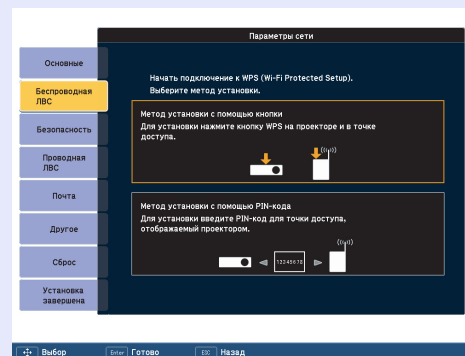

Появится экран "Метод установки с помощью кнопки".

- 2 При появлении подсказки на экране нажмите кнопку [Enter] на проекторе.

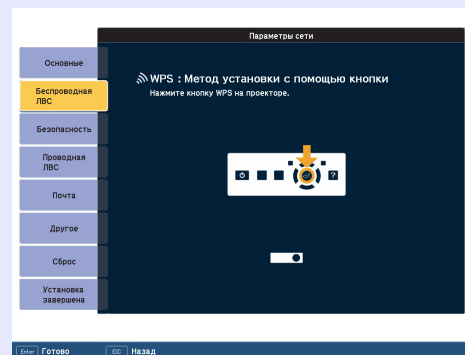

Снова появится экран "Метод установки с помощью кнопки".

- 3** При появлении подсказки на экране нажмите кнопку [Enter] на точке доступа.

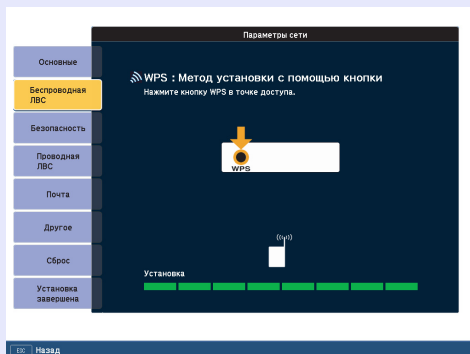

На этом установка закончена.

- 4** Нажмите кнопку [Enter] или кнопку [Esc].

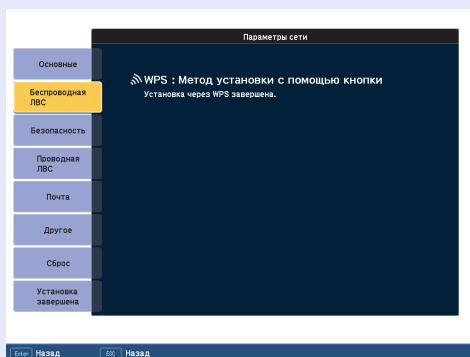

Появится страница настройки беспроводной сети.

- 5** Выберите пункт "Установка завершена", затем нажмите кнопку [Enter].

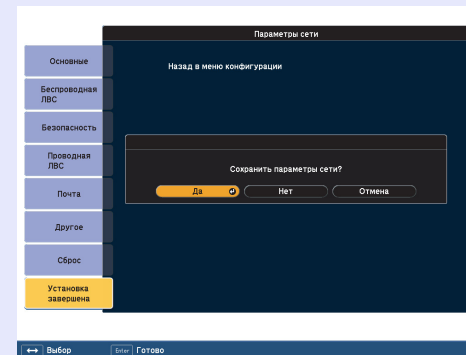

Чтобы сохранить настройки выберите значение "Да", затем нажмите кнопку [Enter] .

Это завершит установку соединения между проектором и точкой доступа. Нажмите кнопку [Menu], а затем закройте меню Конфигурация, чтобы прекратить настройку.

Установка соединения, используя Метод установки с помощью PIN-кода



Перед началом создания соединения, используя Метод установки с помощью PIN-кода, необходимо установить соединение между компьютером и точкой доступа. Подробности смотрите в руководстве пользователя для точки доступа.

Процедура

1

Выберите пункт "Метод установки с помощью PIN-кода", затем нажмите кнопку [Enter].

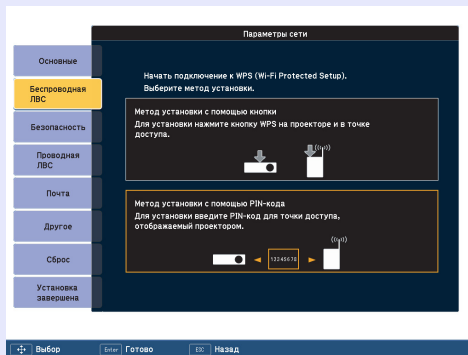

Появится экран "Метод установки с помощью PIN-кода".

2

Введите с компьютера PIN код для точки доступа, выберите пункт "Начать установку" и нажмите кнопку [Enter].

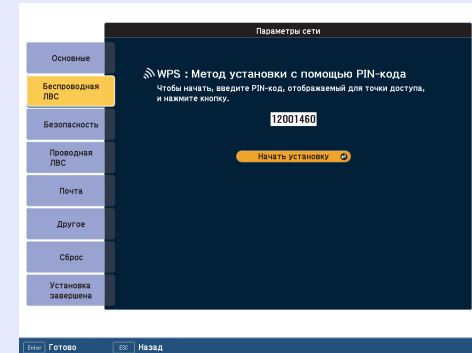

Отображается окно с линейкой прогресса операции.

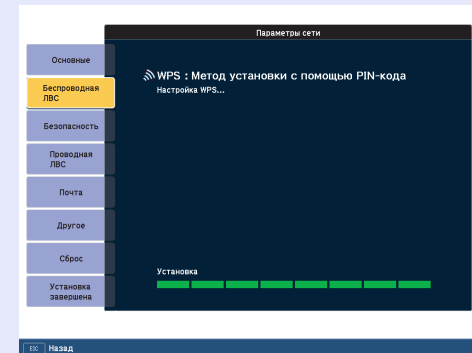

На этом установка закончена.

3

Нажмите кнопку [Enter] или кнопку [Esc].

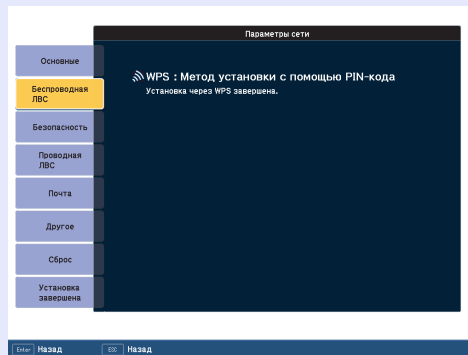

Появится страница настройки беспроводной сети.

4

Выберите пункт "Установка завершена", затем нажмите кнопку [Enter].

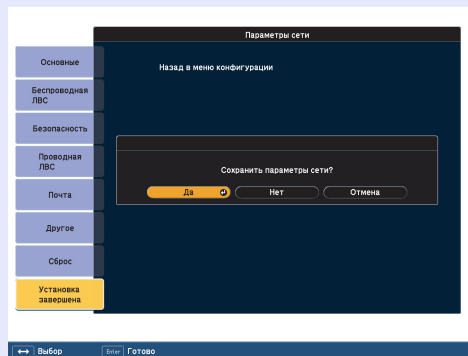

Чтобы сохранить настройки выберите значение "Да", затем нажмите кнопку [Enter] .

Это завершит установку соединения между проектором и точкой доступа. Нажмите кнопку [Menu], а затем закройте меню Конфигурация, чтобы прекратить настройку.

■ Меню "Безопасность"

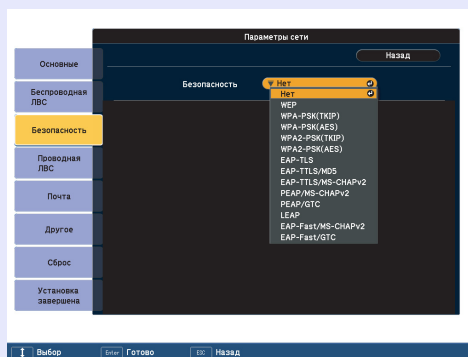

Меню нижнего уровня	Функция
Безопасность	Выберите среди показанных элементов требуемый тип безопасности. При настройке безопасности следуйте инструкциям администратора сети, к которой вы хотите подключиться.

Тип безопасности

При подключении и обмене информацией в беспроводной ЛВС вы можете выбрать один из следующих типов шифрования и методов проверки подлинности.

- WEP

Данные шифруются при помощи кодового ключа (ключа WEP). Этот метод исключает обмен данными при несовпадении ключей шифрования для точки доступа и проектора.

- WPA/WPA2

Этот стандарт шифрования предоставляет более надежную безопасность по сравнению с WEP. Хотя существует несколько типов шифрования WPA, данный проектор использует только тип "**TKIP**". В стандарте TKIP производится автоматическое обновление ключа шифрования через фиксированные интервалы с использованием ключа PSK. Это усложняет взлом ключа шифрования по сравнению с постоянным значением. Стандарт WPA также включает функции проверки подлинности пользователя. Проверка подлинности WPA включает два метода: с использованием сервера идентификации или проверка подлинности между компьютером и точкой доступа без сервера. Данным проектором поддерживается последний метод – без сервера.

- EAP

EAP - это протокол, который используется для обмена данными между клиентами и серверами идентификации. Существует несколько протоколов которые, подобно EAP-TLS, используют для проверки подлинности пользователя электронный сертификат, LEAP использующий идентификатор и пароль пользователя, и EAP-TTLS.

Система	Проверка подлинности
EAP-TLS	Цифровой сертификат, Сертификат ЦС
EAP-TTLS	Имя пользователя, пароль
PEAP/MS-CHAPv2	Имя пользователя, пароль
PEAP/EAP-GTC	Имя пользователя, пароль
LEAP	Имя пользователя, пароль



- *При настройке следуйте указаниям администратора вашей сети.*
- *При использовании EAP вы должны установить на проекторе те же настройки, что и для сервера идентификации. Проверьте вместе с вашим администратором сети подробности настройки сервера RADIUS.*
- *Зарегистрируйте электронный сертификат или сертификат ЦС для проектора. Вы можете зарегистрировать только один электронный сертификат или сертификат ЦС для проектора. Эти сертификаты используются с EAP-TLS.*

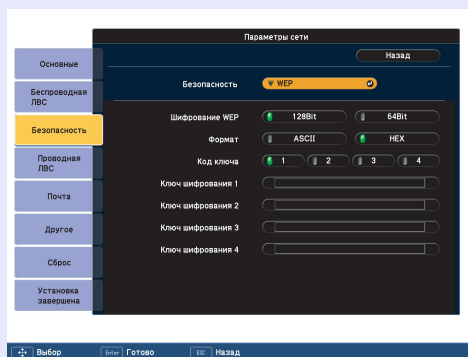

При выборе WEP

Меню нижнего уровня	Функция
Шифрование WEP	Вы можете задать кодирование для WEP шифрования. 128 бит: Использование 128 (104) битного кодирования 64 бит: Использование 64 (40) битного кодирования
Формат	Вы можете задать метод ввода ключа шифрования WEP. ASCII: Ввод текста. HEX: Ввод в шестнадцатеричном формате.
Код ключа	Выбор кода ключа шифрования WEP.
Код шифрования 1/ Код шифрования 2/ Код шифрования 3/ Код шифрования 4	Вы можете ввести ключ, который будет использоваться для WEP шифрования. Введите ключ, состоящий из однобайтных символов в соответствии с инструкциями администратора сети, к которой подключен проектор. Вид символов и цифр, которые могут быть введены, изменяется в зависимости от настроек "Шифрование WEP" и "Формат". Если число введенных вами символов меньше, чем требуется, то шифрование выполняться не будет. Если число введенных вами символов больше, чем требуется, то выходящие за разрешенные рамки символы шифроваться не будут. "128 бит" – при "ASCII": Однобайтные буквенно-цифровые, 13 символов. "64 бит" – при "ASCII" : Однобайтные буквенно-цифровые, 5 символов. "128 бит" – "HEX" : от 0 до 9 и от A до F, 26 символов "64 бит" – "HEX" : от 0 до 9 и от A до F, 10 символов

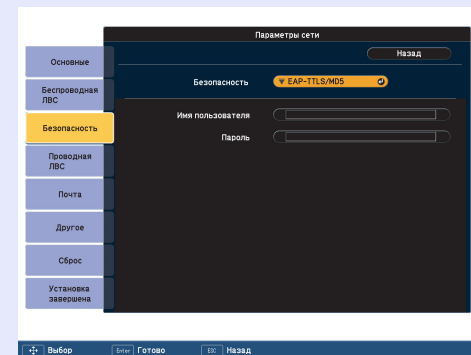
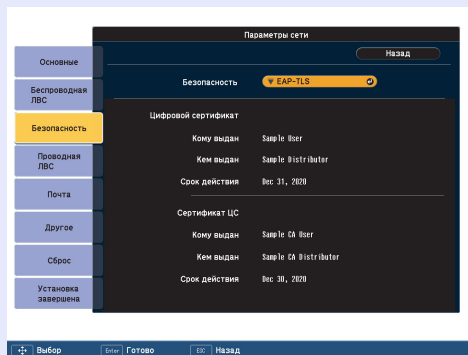
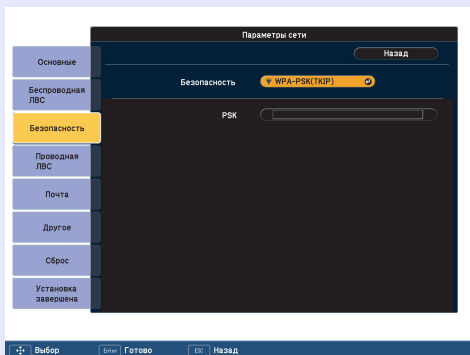

При выборе метода шифрования WPA-PSK (TKIP) или WPA2-PSK (AES)

Меню нижнего уровня	Функция
PSK (Код шифрования)	Вы можете ввести совместный ключ или ключ шифрования (PreSharedKey), который состоит из однобайтных буквенно-цифровых символов. Введите от 8 до 64 символов. После ввода и нажатия на кнопку [Enter], совместный ключ вступает в силу и отображается в виде звездочек (*). Вы не можете ввести более 32 символов в меню настройки опций. При настройке с использованием Контроля Web вы можете ввести более 32 символов. EasyMP Operation Guide

При выборе EAP-TLS

Меню нижнего уровня	Функция
Кому выдан/Кем выдан/Срок действия	Отображается экран с информацией сертификата. Вводить ничего нельзя.

При выборе EAP-TTLS/MD5, EAP-TTLS/MS-CHAPv2, PEAP/MS-CHAPv2, PEAP/GTC, LEAP, EAP-Fast/MS-CHAPv2 или EAP-FAST/GTC

Меню нижнего уровня	Функция
Имя пользователя	Вы можете ввести имя пользователя, которое должно использоваться для проверки подлинности в виде однобайтных буквенно-цифровых символов (без пробелов). Вы можете ввести до 64 символов. Вы не можете ввести более 32 символов в меню конфигурации. При настройке с использованием Контроля Web вы можете ввести более 32 символов. EasyMP Operation Guide
Пароль	Вы можете ввести пароль проверки подлинности в виде однобайтных буквенно-цифровых символов. Вы можете ввести до 64 символов. После ввода и нажатия на кнопку [Enter], пароль вступает в силу и отображается в виде звездочек (*). Вы не можете ввести более 32 символов в меню конфигурации. При настройке с использованием Контроля Web вы можете ввести более 32 символов. EasyMP Operation Guide

■ Меню "Проводная ЛВС"

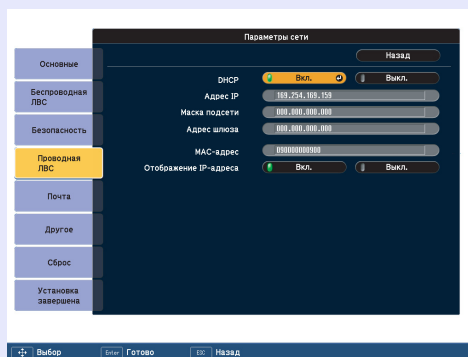

Меню нижнего уровня	Функция
<u>DNCP</u> »	Вы можете использовать (Вкл.) или не использовать (Выкл.) DNCP. Если этот параметр находится в состоянии "Вкл." то вы не можете устанавливать другие адреса.
<u>Адрес IP</u> »	Вы можете ввести адрес IP, который назначен проектору. Вы может ввести число от 0 до 255 в каждом поле адреса. Однако нижеперечисленные адреса IP не могут использоваться. 0.0.0.0, 127.x.x.x, от 224.0.0.0 до 255.255.255.255 (где x – это число от 0 до 255)
<u>Маска подсети</u> »	Вы можете ввести маску подсети для проектора. Вы может ввести число от 0 до 255 в каждом поле адреса. Однако нижеперечисленные маски подсети не могут использоваться. 0.0.0.0, 255.255.255.255
<u>Адрес шлюза</u> »	Вы можете ввести адрес IP шлюза проектора. Вы может ввести число от 0 до 255 в каждом поле адреса. Однако нижеперечисленные адреса шлюза не могут использоваться. 0.0.0.0, 127.x.x.x, от 224.0.0.0 до 255.255.255.255 (где x – это число от 0 до 255)
MAC-адрес	Указывает MAC-адрес.
Отображение IP-адреса	Чтобы предотвратить отображение IP на экране ожидания, установите этот параметр в положение "Выкл."

■ Меню "Почта"

При установке этого пункта проектор будет оповещать вас о абнормальных/аварийных состояниях при помощи электронной почты.



Меню нижнего уровня	Функция
Уведомл. о почте	Вы можете использовать (Вкл.) или не использовать (Выкл.) уведомление почтой.
SMTP-сервер	Вы можете ввести <u>адрес IP</u> для сервера SMTP проектора. Вы может ввести число от 0 до 255 в каждом поле адреса. Однако нижеперечисленные адреса IP не могут использоваться. 127.x.x.x, от 224.0.0.0 до 255.255.255.255 (где x – это число от 0 до 255)
Номер порта	Вы можете ввести номер порта для сервера SMTP. Начальное значение – 25. Вы можете ввести числа от 1 до 65 535.
Адрес эл. почты 1/ Адрес эл. почты 2/ Адрес эл. почты 3	Введите адрес электронной почты, по которому необходимо посылать уведомления. Вы можете зарегистрировать до трех адресов назначения. Вы можете ввести до 32 однобайтных буквенно-цифровых символов для адресов электронной почты.
Настройка события уведомления	Вы можете выбрать отклонения и предупреждения, для которых необходимо отправлять уведомления по электронной почте. При возникновении выбранных ситуаций по указанному "Адресу назначения" будет отправлено электронное письмо с уведомлением. Вы можете выбрать несколько из показанных элементов.

■ Меню "Другое"

Вы можете установить SNMP. Чтобы использовать SNMP для наблюдения за проектором вам необходимо установить программу-менеджер для этого протокола. SNMP должен управляться администратором сети.

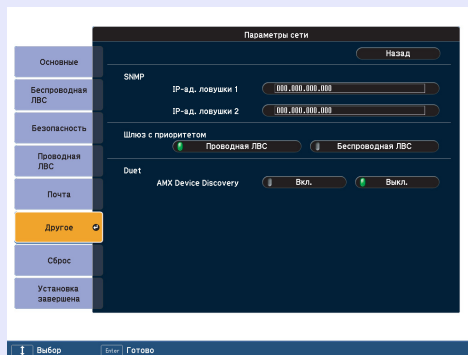

Меню нижнего уровня	Функция
<u>IP-адрес SNMP-ловушки 1</u> / <u>IP-адрес SNMP-ловушки 2</u>	Вы можете зарегистрировать не более двух назначений для ловушек SNMP. <u>Адрес IP</u> , зарегистрированный в "IP-ад. ловушки 2" используется при отсутствии доступа к "IP-ад. ловушки 1". Вы может ввести число от 0 до 255 в каждом поле адреса. Однако нижеперечисленные адреса IP не могут использоваться. 127.x.x.x, от 224.0.0.0 до 255.255.255.255 (где x – это число от 0 до 255)
<u>Установка шлюза</u>	Выберите проводную или беспроводную сеть, чтобы установить шлюз с приоритетом.
<u>AMX Device Discovery</u>	При подключении проектора к сети в состоянии "Вкл.", он может обнаруживаться AMX Device Discovery. Установите значение "Выкл.", если проектор не подключен к контроллеру AMX или сети, которая разрешает обнаружение проектора AMX Device Discovery.

■ Меню "Сброс"

Производит сброс всех настроек сети.

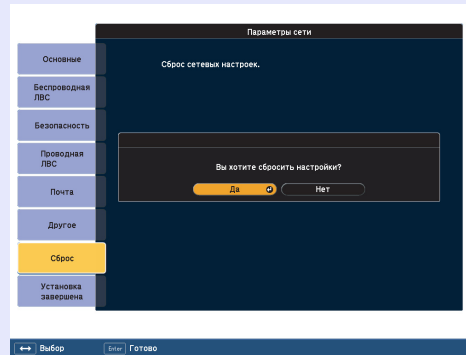

Меню нижнего уровня	Функция
Сброс сетевых настроек.	Чтобы выполнить сброс всех настроек сети, нажмите "Да". После сброса всех настроек появится меню "Основные".

Меню Информация (только для экрана)

Позволяет проверить состояние сигналов проецируемых изображений и состояние проектора. Как видно из следующих снимков экранов, отображаемые элементы зависят от сигнала изображения, проецируемого в текущий момент.

Компьютерное изображение/ Компонентный видеосигнал»»

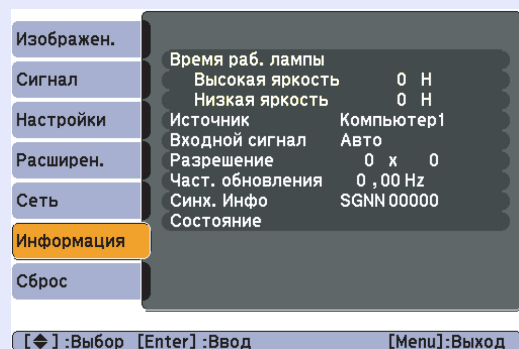

Композитный видеосигнал»»/ сигнал S-video»»

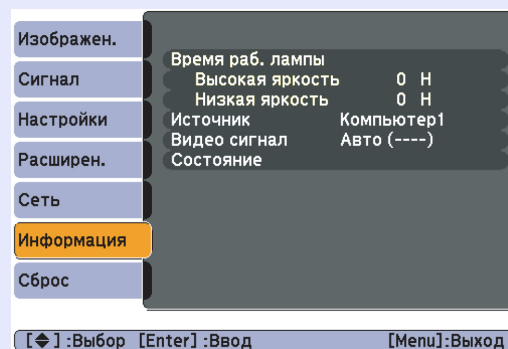

EasyMP

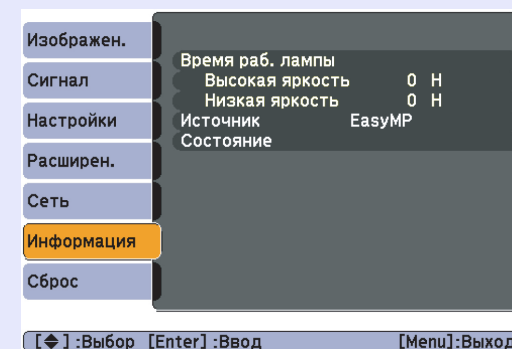

Меню нижнего уровня	Функция
Время раб. лампы	Отображение суммарного рабочего времени* лампы . При достижении времени предупреждения для лампы символы отображаются желтым цветом.
Источник	Отображение названия входного порта для подключенного оборудования, с которого в текущий момент выполняется проецирование.
Входной сигнал	Отображение установок пункта "Компьютерный вход1" или "Компьютерный вход2" меню "Сигнал", соответствующих настройке параметра "Источник".
Разрешение	Отображения разрешения на входе.
Видео сигнал	Отображение установок пункта "Видео сигнал" меню "Сигнал".
Част. обновления»»	Отображение частоты обновления.
Синх.»» Инфо	Отображение информации о сигнале изображения. Эта информация может понадобиться при необходимости сервисного обслуживания.
Состояние	Информация об ошибках, возникших при работе проектора. Эта информация может понадобиться при необходимости сервисного обслуживания.

* В течение первых 10 часов суммарное время эксплуатации отображается в виде "0Н" (0 ч.).

Меню Сброс

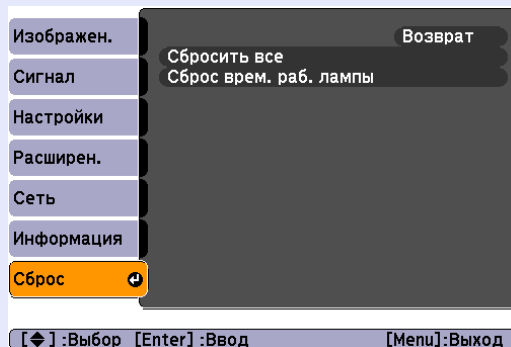

Меню нижнего уровня	Функция
Сбросить все	Сброс значений настроек всех пунктов всех меню к значениям по умолчанию. Не выполняется сброс до значений по умолчанию для следующих настроек: "Компьютерный вход1", "Компьютерный вход2", "Логотип пользователя", "Мульти-экран" всех настроек меню "Сеть", "Время раб. лампы" и "Язык".
Сброс врем. раб. лампы	Сбрасывается суммарное время работы лампы и восстанавливается значение "ОН" (0 ч.). Такой сброс следует выполнить при замене лампы.



Поиск и устранение неисправностей

В этой главе описываются способы обнаружения неполадок и меры по устранению обнаруженной неполадки.

Использование функции "Справка" 72

Устранение неполадок 73

- **Интерпретация показаний индикаторов.....73**
 - ☰ Индикатор питания горит красным..... 74
 - ☰ · ⚡ Индикатор постоянно горит или мигает
оранжевым..... 76
- **Показания индикаторов не дают нужной информации77**
 - Неполадки, связанные с изображениями 78
 - Неполадки при запуске проецирования 82
 - Прочие неполадки 82

При возникновении неполадки проектора функция "Справка" облегчает устранение неполадки с помощью экранных меню.

Процедура

1 Нажмите кнопку [Help].

Отображается экран со справочной информацией.

Использование пульта дистанционного управления

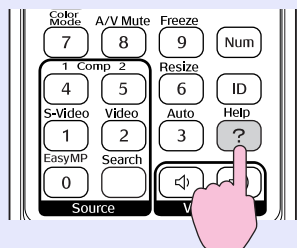

Использование панели управления

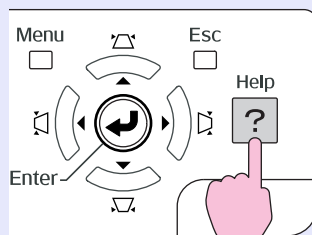

2 Выберите пункт меню.

[Help]

Изображение маленькое. ↕
Изображение проецируется как трапеция.
Необычный цветовой тон.
Нет звука, или он слишком тихий.

[↔]: Выбор [Enter]: Ввод [Help]: Выход

Использование пульта дистанционного управления

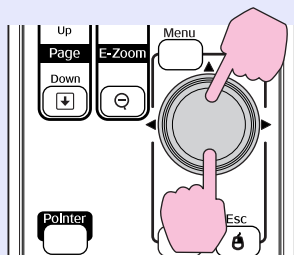

Использование панели управления

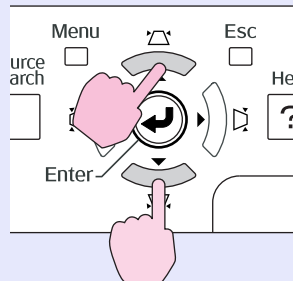

3 Подтвердите сделанный выбор.

Использование пульта дистанционного управления

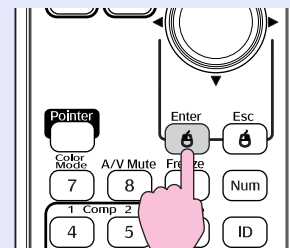

Использование панели управления

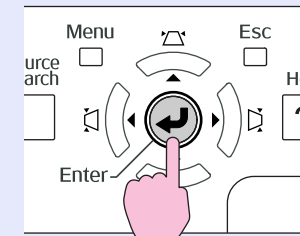

Вопросы и меры отображаются, как показано внизу на экране. Для выхода из окна "Справка" служит кнопка [Help].

Изображение маленькое.

- Установлен ли масштаб на минимум?
· Измените размер изображения кольцом масштаба.
- Не слишком ли близко проектор к экрану?
· Отодвиньте проектор от экрана.

[Esc]: Назад

[Help]: Выход



Если функция "Справка" не помогла устранить неполадку, обратитесь к главе "Устранение неполадок" (стр. 73).

В случае возникновения неполадки проектора сначала следует проверить показания индикаторов и обратиться к разделу "Интерпретация показаний индикаторов".

Если показания индикаторов не позволяют точно определить происхождение неполадки, обратитесь к разделу "Показания индикаторов не дают нужной информации".  [стр.77](#)

Интерпретация показаний индикаторов

Проектор оборудован следующими тремя индикаторами, отражающими рабочее состояние проектора.

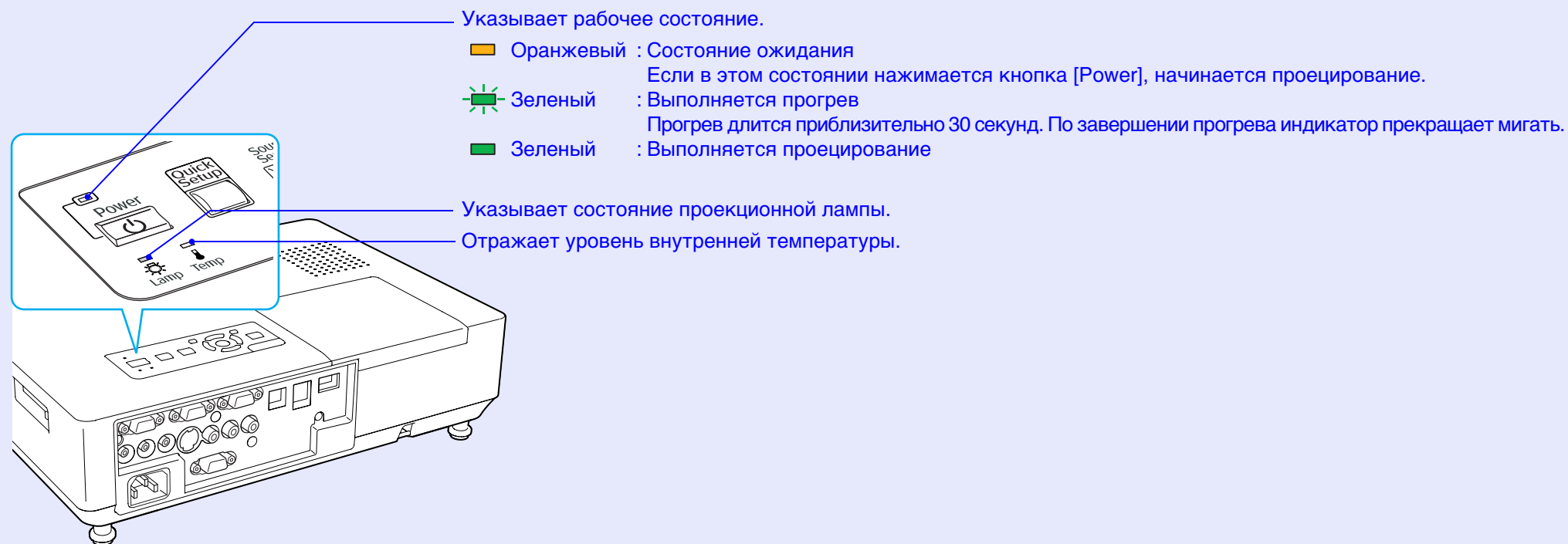





В следующей таблице приведены значения показаний индикаторов и способы устранения неполадок, на которые они указывают.

Если все индикаторы выключены, проверьте правильность подключения кабеля питания и подачи напряжения.

В некоторых случаях при отключенном кабеле питания индикатор  продолжает гореть в течение короткого промежутка времени, это не является неполадкой.

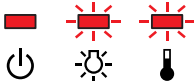
■ Индикатор питания горит красным **Аномалия**

: Горит постоянно : Мигает: : Выключен















Состояние	Причина	Способ устранения или состояние
<p>Красный Красный Красный</p> 	Internal Error (Внутренняя ошибка)	Прекратите работу с проектором, отсоедините кабель питания от электрической розетки и обратитесь к местному дилеру или по ближайшему из адресов, приведенных в документе <i>Руководство по технической поддержке и обслуживанию</i> . ☞ Контактная информация по проекторам Epson
<p>Красный  Красный</p> 	Сбой вентилятора Сбой датчика	Прекратите работу с проектором, отсоедините кабель питания от электрической розетки и обратитесь к местному дилеру или по ближайшему из адресов, приведенных в документе <i>Руководство по технической поддержке и обслуживанию</i> . ☞ Контактная информация по проекторам Epson
<p>Красный  Красный</p> 	Ошибка: высокая темп. (перегрев)	<p>Лампа выключается автоматически и проецирование прекращается. Подождите приблизительно пять минут. По истечении приблизительно пяти минут проектор переключается в режим ожидания, поэтому следует выполнить следующие две проверки.</p> <ul style="list-style-type: none"> • Проверьте, что воздушный фильтр и выходное отверстие для воздуха не засорены, а проектор не находится напротив стены. • Если воздушный фильтр засорен, очистите его или замените. ☞ стр.87, 93 <p>Если ошибка повторяется после проверки описанных выше моментов, прекратите работу с проектором, отсоедините кабель питания от электрической розетки и обратитесь к местному дилеру или по ближайшему из адресов, приведенных в документе <i>Руководство по технической поддержке и обслуживанию</i>. ☞ Контактная информация по проекторам Epson</p> <p>При работе на высоте 1500 м или более для настройки "Высотный режим" следует задать значение "Вкл.". ☞ стр.50</p>

■: Горит постоянно ■■■: Мигает: □: Выключен



Состояние	Причина	Способ устранения или состояние
<p>Красный Красный</p> <p>■ ■■■ □</p> <p>⏻ ■■■ 🌡</p>	<p>Ошибка лампы Сбой лампы Открыта крышка отсека лампы</p>	<p>Выполните следующие две проверки.</p> <ul style="list-style-type: none"> • Извлеките лампу и проверьте ее на наличие трещин. 🖱 стр.90 • Очистите воздушный фильтр. 🖱 стр.87 <p>Если лампа не треснула → Верните лампу на место и включите питание. Если ошибка сохраняется → Замените лампу новой и включите питание. Если ошибка сохраняется → Прекратите работу с проектором, отсоедините кабель питания от электрической розетки и обратитесь к местному дилеру или по ближайшему из адресов, приведенных в документе <i>Руководство по технической поддержке и обслуживанию</i>. 🖱 Контактная информация по проекторам Epson</p> <p>Если лампа треснула → Замените ее новой лампой или обратитесь к местному дилеру за дополнительной помощью. При самостоятельной замене лампы соблюдайте осторожность, чтобы не пораниться осколками стекла (до замены лампы продолжение проецирования невозможно).</p> <p>Убедитесь в том, что крышка отсека лампы и лампа прочно установлены. 🖱 стр.90 Если крышка отсека лампы или лампа установлены не прочно, лампа не включается.</p> <p>При работе на высоте 1500 м или более для настройки "Высотный режим" следует задать значение "Вкл.". 🖱 стр.50</p>

■  ·  Индикатор постоянно горит или мигает оранжевым **Предупр**

: Горит постоянно : Мигает : Выключен : Зависит от состояния проектора

Состояние	Причина	Способ устранения или состояние
<p>Красный Оранжевый</p>      	Предупреждение: высокая температура	<p>(Не является признаком аномалии. Однако, если температура вновь поднимается до чрезмерно высокого значения, проецирование автоматически прекращается.)</p> <ul style="list-style-type: none"> • Проверьте, что воздушный фильтр и выходное отверстие для воздуха не засорены, а проектор не находится напротив стены. • Если воздушный фильтр засорен, очистите его или замените.  стр.87, 93
<p>Оранжевый</p>      	Замените лампу	<p>Замените лампу новой.  стр.90</p> <p>Если лампа эксплуатируется после окончания периода, рекомендованного для замены, увеличивается вероятность взрыва лампы. Как можно скорее замените лампу новой.</p>













- Если проектор работает непредусмотренным образом, то при нормальных показаниях индикаторов следует обратиться к разделу "Показания индикаторов не дают нужной информации" ( [стр.77](#)).
- Если индикатор отображает состояние, не описанное в таблицах, обратитесь к местному дилеру или по ближайшему из адресов, приведенных в документе Руководство по технической поддержке и обслуживанию.  [Контактная информация по проекторам Epson](#)

Показания индикаторов не дают нужной информации

Если при возникновении одной из следующих неполадок показания индикаторов не позволяют устранить неполадку, обратитесь к странице, указанным для соответствующей неполадки.



Неполадки, связанные с изображениями

- **Изображение не появляется**  [стр.78](#)
Проецирование не запускается, вся область проецирования черная, вся область проецирования синяя и т.п.
- **Не отображаются движущиеся изображения**  [стр.78](#)
Проецируемые с компьютера движущиеся изображения выглядят черными и никакие объекты не проецируются.
- **Проецирование прекращается автоматически**  [стр.78](#)
- **Отображается сообщение "Не поддерживается."**  [стр.79](#)
- **Отображается сообщение "Нет сигнала."**  [стр.79](#)
- **Изображения выглядят смазанными или не сфокусированы**  [стр.79](#)
- **На изображениях появляются помехи или искажения**  [стр.80](#)
Возникают такие неполадки, как помехи, искажения или черные и белые полосы.
- **Изображение обрезано (большое) или маленькое, либо неверное форматное отношение**  [стр.80](#)
Отображается только часть изображения или у изображения неправильное соотношение высоты и ширины и т.п.
- **Неправильно передаются цвета изображения**  [стр.81](#)
Все изображение имеет красноватый или зеленоватый оттенок, изображения черно-белые, цвета тусклые и т.п.
(Мониторы компьютеров и ЖК-экраны имеют разные характеристики цветопроизведения, поэтому цвета, проецируемые проектором, и цвета, отображаемые на мониторе, не всегда совпадают, но это не является признаком неполадки.)
- **Темные изображения**  [стр.81](#)
- **На внешнем мониторе нет изображения**  [стр.82](#)

Неполадки при запуске проецирования

- **Не включается питание**  [стр.82](#)



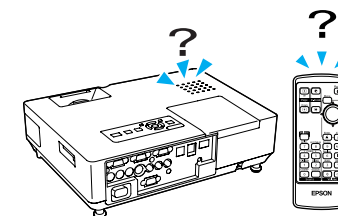

Прочие неполадки

- **Не слышен звук или слабый звук**  [стр.82](#)
- **Не работает пульт дистанционного управления**  [стр.83](#)
- **Почтовое сообщение не доходит по адресу даже при возникновении отклонений в работе проектора**  [стр.83](#)



■ Неполадки, связанные с изображениями

■ Не появляется изображение

Необходимая проверка	Способ устранения
Нажата ли кнопка [Power]?	Для включения питания нажмите кнопку [Power].
Индикаторы выключены?	Кабель питания подключен неправильно или неправильно подается питание. Правильно подключите кабель питания проектора.  <i>Руководство по быстрой установке</i> Проверьте правильность функционирования электрической розетки или источника питания.
Активен режим A/V Mute (Подавление сигнала аудио/видео)?	Нажмите кнопку [A/V Mute] (Подавление сигнала аудио/видео) на пульте дистанционного управления для отмены режима A/V Mute (Подавление сигнала аудио/видео).  стр.26
Переключатель режима подавления сигнала аудио/видео находится в закрытом состоянии?	Переведите переключатель подавления сигнала аудио/видео в открытое состояние.  стр.7
Правильно заданы значения параметров меню настройки?	Сбросьте все настройки.  "Сброс"-"Сбросить все" стр.70
Проецируемое изображение совершенно черное? Только при проецировании компьютерных изображений	Некоторые из поступающих изображений, например, экранные заставки, могут быть совершенно черными.
Правильно ли задан формат сигнала изображения? Только при проецировании изображений с источника видеосигнала	Измените значение настройки в соответствии с сигналом, поступающим от подключенного оборудования.  "Сигнал"-"Видео сигнал" стр.46

■ Перемещающиеся изображения не отображаются

Необходимая проверка	Способ устранения
На ЖКД и монитор выводится компьютерный сигнал изображения? Только при проецировании изображений с портативного компьютера или компьютера со встроенным ЖКД	Задайте для сигнала изображения вывод только в качестве внешнего сигнала.  Наведите справки в документации по компьютеру.

■ Проецирование прекращается автоматически

Необходимая проверка	Способ устранения
Для режима "Спящий режим" задано значение "Вкл."?	Для включения питания нажмите кнопку [Power]. Если не предполагается использовать режим "Спящий режим", измените его настройку на "Выкл.".  "Расширен."-"Управление"-"Спящий режим" стр.50

■ Отображается сообщение "Не поддерживается."

Необходимая проверка	Способ устранения
Правильно задан формат сигнала изображения? Только при проецировании изображений с источника видеосигнала	Измените значение настройки в соответствии с сигналом, поступающим от подключенного оборудования. 🖱️ "Сигнал" - "Видео сигнал" стр.46
Разрешение сигнала изображения и частота обновления соответствуют используемому режиму? Только при проецировании компьютерных изображений	О способе изменения разрешения сигнала изображения и частоты обновления выходного сигнала компьютера см. документацию по компьютеру. 🖱️ "Список поддерживаемых мониторов" стр.109

■ Отображается сообщение "Нет сигнала."

Необходимая проверка	Способ устранения
Правильно подключены кабели?	Проверьте надежность подключения всех необходимых для проецирования кабелей. 🖱️ <i>Руководство по быстрой установке</i>
Правильно ли выбран входной порт?	Смените изображение нажатием кнопки [Source Search] (Поиск источника) на пульте дистанционного управления или на панели управления. 🖱️ стр.23
Включено питание компьютера или источника видеосигнала?	Включите питание соответствующего оборудования.
Сигналы изображения выводятся на проектор? Только при проецировании изображений с портативного компьютера или компьютера со встроенным ЖК-экраном	Если сигналы изображения выводятся только на ЖК-монитор компьютера или на вспомогательный монитор, необходимо задать для выходного сигнала внешнее принимающее устройство наряду с собственным монитором компьютера. В некоторых моделях компьютеров при выводе сигналов изображения на внешнее принимающее устройство изображения перестают выводиться на ЖК-монитор или вспомогательный монитор. 🖱️ Документация по компьютеру, в таком разделе, как "Вывод на внешнее устройство" или "Подключение внешнего монитора". Если подключение выполняется при уже включенном питании проектора или компьютера, функциональная клавиша [Fn], отвечающая за переключение компьютерного сигнала изображения на внешнее устройство, может не работать. Отключите питание компьютера и проектора, затем снова включите. 🖱️ <i>Руководство по быстрой установке</i>

■ Изображения выглядят смазанными или не сфокусированы

Необходимая проверка	Способ устранения
Правильно ли отрегулировано фокусное расстояние?	Фокусное расстояние регулируется поворотом фокального кольца. 🖱️ <i>Руководство по быстрой установке</i>
Проектор находится на правильном расстоянии?	Рекомендуемое для проецирования расстояние находится в диапазоне от 83 до 1469 см. Установите проектор в пределах этого диапазона. 🖱️ стр.96
Слишком большое значение регулировки параметра Keystone (Трапецеобразность)?	Величина корректировки трапецеобразности снижается уменьшением угла наклона проектора.

Необходимая проверка	Способ устранения
На объективе появился конденсат?	При внезапном перемещении проектора из холодного в теплое окружающее пространство или при неожиданном изменении температуры окружающей среды на поверхности объектива может появиться конденсат, что приводит к смазанности изображений. Рекомендуется установить проектор в помещении приблизительно за один час до его использования. При появлении конденсата выключите проектор и дождитесь исчезновения конденсата.

■ На изображениях появляются помехи или искажения

Необходимая проверка	Способ устранения
Правильно задан формат сигнала изображения? Только при проецировании изображений с источника видеосигнала	Измените значение настройки в соответствии с сигналом, поступающим от подключенного оборудования. ☛ "Сигнал"- "Видео сигнал" стр.46
Правильно подключены кабели?	Проверьте надежность подключения всех необходимых для проецирования кабелей. ☛ <i>Руководство по быстрой установке</i>
Используется кабельный удлинитель?	При использовании кабельного удлинителя электромагнитные помехи могут оказывать воздействие на сигналы. С помощью кабелей, входящих в комплект поставки проектора, проверьте, не являются ли источником неполадки используемые вами кабели.
Правильно выбрано разрешение? Только при проецировании компьютерных изображений	Настройте параметры компьютера таким образом, чтобы выходные сигналы поддерживались проектором. ☛ "Список поддерживаемых мониторов" стр.109 ☛ Документация по компьютеру
Правильно отрегулированы настройки " <u>Синхронизация</u> " и " <u>Трекинг</u> "? Только при проецировании компьютерных изображений	Для выполнения автоматической регулировки нажмите кнопку [Auto] (Авто) на пульте дистанционного управления или кнопку [Enter] (Ввод) на панели управления. Если изображения остаются неотрегулированными нужным образом после применения автоматической регулировки, можно выполнить регулировку с помощью настроек "Синхронизация" и "Трекинг" в меню настройки. ☛ "Сигнал"- "Трекинг", "Синхронизация" стр.46

■ Изображение обрезано (большое) или маленькое, либо неподходящее форматное отношение

Необходимая проверка	Способ устранения
Проецируется изображение с широкоэкранный компьютера? Только при проецировании компьютерных изображений	Нажатием кнопки [Resize] на пульте дистанционного управления форматное отношение изменяется в следующем порядке "Нормальная", "4:3" и "16:9". Измените форматное отношение в соответствии с разрешением. ☛ стр.27
Изображение увеличивается с помощью функции E-Zoom?	Нажмите кнопку [Esc] на пульте дистанционного управления для отмены режима E-Zoom. ☛ стр.29
Правильно отрегулирована настройка "Позиция"?	Для выполнения автоматической регулировки нажмите кнопку [Auto] на пульте дистанционного управления или кнопку [Enter] на панели управления. Если изображения остаются неотрегулированными нужным образом после применения автоматической регулировки, можно выполнить регулировку в меню настройки с помощью настройки "Позиция". Кроме компьютерных сигналов изображения в меню настройки с помощью настройки "Позиция" можно регулировать во время проецирования и другие сигналы. ☛ "Сигнал" - "Позиция" стр.46

Необходимая проверка	Способ устранения
Настроен ли компьютер на работу с двумя экранами? Только при проецировании компьютерных изображений	Если на вкладке "Свойства экрана" панели управления компьютера задана возможность работы с двумя экранами, на экран компьютера проецируется только половина изображения. Для вывода всего изображения на экран компьютера следует отключить настройку работы с двумя экранами. 🖱️ Документация по видеодрайверу компьютера
Правильно выбрано разрешение? Только при проецировании компьютерных изображений	Настройте параметры компьютера таким образом, чтобы выходные сигналы поддерживались проектором. 🖱️ "Список поддерживаемых мониторов" стр.109 🖱️ Документация по компьютеру

■ Неправильно передаются цвета изображения

Необходимая проверка	Способ устранения
Настройки для входного сигнала совпадают с настройками сигналов, поступающих с подключенного устройства?	Измените значения следующих настроек в соответствии с сигналом, поступающим от подключенного оборудования. В случае поступления сигнала с компьютера, подключенного к входному разъему Computer1 или Computer2 (Компьютер2). 🖱️ "Сигнал" - "Компьютерн. Вход 1/2" стр.46 При проецировании изображений, поступающих с оборудования, подключенного ко входу Video или S-Video 🖱️ "Сигнал" - "Видео сигнал" стр.46
Правильно ли отрегулирована яркость изображения?	В меню настройки отрегулируйте значение настройки "Яркость". 🖱️ "Изображен." - "Яркость" стр.45
Правильно подключены кабели?	Проверьте надежность подключения всех необходимых для проецирования кабелей. 🖱️ Руководство по быстрой установке
Правильно отрегулировано значение настройки " <u>Контраст</u> " (контрастность)?	В меню настройки отрегулируйте значение настройки "Контраст". 🖱️ "Изображен." - "Контраст" стр.45
Правильно ли отрегулирован цвет?	В меню настройки отрегулируйте значение настройки "Настойка цвета". 🖱️ "Изображен." - "Настойка цвета" стр.45
Правильно отрегулированы colour saturation (насыщенность цвета) и tint (оттенок)? Только при проецировании изображений с источника видеосигнала	В меню настройки отрегулируйте значение настроек "Насыщен. цвета" и "Оттенок". 🖱️ "Изображен." - "Насыщен. цвета", "Оттенок" стр.45

■ Темные изображения





Необходимая проверка	Способ устранения
Правильно отрегулированы яркость и светимость изображения?	В меню настройки отрегулируйте значение настройки "Яркость" и "Режим яркости". 🖱️ "Изображен." - "Яркость" стр.45 🖱️ "Настройки" - "Режим яркости" стр.47
Правильно отрегулировано значение настройки " <u>Контраст</u> " (контрастность)?	В меню настройки отрегулируйте значение настройки "Контраст". 🖱️ "Изображен." - "Контраст" стр.45
Необходимо ли заменить лампу?	Если приближается срок замены лампы, изображения становятся темными, и ухудшается цветопередача. В таком случае следует заменить лампу новой. 🖱️ стр.89

■ На внешнем мониторе нет изображения

Необходимая проверка	Способ устранения
Проецируется изображение поступающее не с порта Computer1 (Компьютер1)?	На внешнем мониторе могут отображаться только изображения, поступающие с порта Computer1 (Компьютер1).  стр.100



■ Неполадки при запуске проецирования

■ Не включается питание





Необходимая проверка	Способ устранения
Нажата кнопка [Power]?	Для включения питания нажмите кнопку [Power].
Индикаторы выключены?	Кабель питания подключен неправильно или неправильно подается питание. Правильно подключите кабель питания проектора.  Руководство по быстрой установке Проверьте правильность функционирования электрической розетки или источника питания.
Индикаторы загораются и вновь гаснут при прикосновении к кабелю питания?	Возможно, в кабеле питания нарушен контакт, или кабель неисправен. Заново подключите кабель питания. Если это не решает возникшую проблему, прекратите работу с проектором, отсоедините кабель питания от электрической розетки и обратитесь к местному дилеру или по ближайшему из адресов, приведенных в документе <i>Руководство по технической поддержке и обслуживанию</i> .  Контактная информация по проекторам Epson
Установлен режим блокировки операций "Полн. блок-ка"?	На панели управления нажмите и удерживайте кнопку [Enter] приблизительно в течение семи секунд. Отображается сообщение и блокировка снимается.  стр.41
Правильно выбрана настройка удаленного приемника?	В меню конфигурации отрегулируйте значение настройки "Удален. приемник". ильно подается питание. Правильно подключите кабель питания проектора.  "Настройки"- "Удален. приемник" стр.47
Кабель питания подключен сразу же после выключения Direct Power или разомкнут выключатель?	Если операция по выключению выполняется при включенной функции "Direct Power On", то питание может не включиться. Для включения питания нажмите кнопку [Power].  стр.12

■ Прочие неполадки



■ Не слышен звук или слабый звук

Необходимая проверка	Способ устранения
Правильно подключены кабели источника аудиосигнала?	Убедитесь в том, что кабель подключен к порту Audio (Аудио).
Настроен минимальный уровень громкости?	Отрегулируйте уровень громкости, чтобы звук был слышен.  стр.47  Руководство по быстрой установке
Активен режим A/V Mute (Подавление сигнала аудио/видео)?	Нажмите кнопку [A/V Mute] (Подавление сигнала аудио/видео) на пульте дистанционного управления для отмены режима A/V Mute (Подавление сигнала аудио/видео).  стр.26
Кабель имеет характеристику "No resistance" (Нулевое сопротивление)?	При использовании серийно выпускаемого кабеля для аудиосигнала убедитесь в том, что на нем есть маркировка "No resistance" (Нулевое сопротивление).

■ Не работает пульт дистанционного управления

Необходимая проверка	Способ устранения
Во время работы с пультом дистанционного управления область пульта, излучающая свет, направлена на приемник сигнала пульта?	Направьте пульт дистанционного управления в сторону приемника сигнала пульта. Рабочий угол для пульта дистанционного управления равен приблизительно 30° в горизонтальной плоскости и приблизительно 15° в вертикальной плоскости.  Руководство по быстрой установке
Пульт дистанционного управления находится на слишком большом расстоянии от проектора?	Рабочее расстояние для пульта дистанционного управления равно приблизительно 6 м.  Руководство по быстрой установке
Приемник сигнала пульта дистанционного управления освещен прямым солнечным светом или мощными флуоресцентными лампами?	Установите проектор в таком месте, где приемник сигнала пульта дистанционного управления не освещается мощными источниками. Или выключите удаленный приемник в меню конфигурации, пункт "Удален. приемник".  "Настройки"- "Удален. приемник" стр.47
Правильно выбрана настройка удаленного приемника?	В меню конфигурации отрегулируйте значение настройки "Удален. приемник".  "Настройки"- "Удален. приемник" стр.47
Совпадают ID пульта дистанционного управления и проектора?	Нажмите кнопку [ID] на пульте дистанционного управления, направив его на удаленный приемник проектора, которым вы хотите управлять. После отключения управления при помощи пульта дистанционного управления выключите проектор, а затем снова его включите.
Аккумуляторы разрядились или неправильно установлены?	Убедитесь в том, что аккумуляторы правильно установлены или, при необходимости, замените аккумуляторы новыми.  стр.88
Кнопка пульта дистанционного управления была в нажатом состоянии более 30 секунд?	Если какая-либо кнопка пульта дистанционного управления находится в нажатом состоянии более 30 секунд, пульт дистанционного управления прекращает передавать сигналы (режим sleep mode (спящий режим) пульта дистанционного управления). Эта функция служит для предотвращения разрядки аккумуляторов в ситуации, когда кнопки пульта дистанционного управления случайно оказываются в нажатом состоянии, например, при хранении в футляре или если на пульт положен какой-нибудь предмет. После освобождения кнопок возобновляется нормальное функционирование пульта дистанционного управления.

■ Почтовое сообщение не доходит по адресу даже при возникновении отклонений в работе проектора (только для EMP-1825)

Необходимая проверка	Способ устранения
Для режима "Режим ожидания" задано значение "Сеть вкл."?	Чтобы использовать уведомления по почте, когда проектор находится в режиме ожидания, следует в меню настройки для настройки "Режим ожидания" задать значение "Сеть вкл.".  "Расширен." - "Режим ожидания" стр.50
Возник неустраняемый сбой и проектор внезапно прекратил работать?	При внезапной остановке проектора почтовые сообщения не отправляются. Если аномальное состояние сохраняется, обратитесь к местному дилеру или по ближайшему из адресов, приведенных в документе <i>Руководство по технической поддержке и обслуживанию</i> .  Контактная информация по проекторам Epson
Осуществляется ли подача питания на проектор?	Проверьте правильность функционирования электрической розетки или источника питания.
Правильно подключен кабель ЛВС?	Проверьте правильность подключения кабеля ЛВС. Подсоедините его заново при неправильном или разорванном соединении.  стр.101



Необходимая проверка	Способ устранения
Правильно ли установлена "Почта" в меню конфигурации?	Уведомления по почте о сбоях в работе отсылаются в соответствии с настройками меню "Почта" в меню конфигурации. Проверьте правильность их настройки. 🖱️ "Сеть"-"Почта" стр.66

Приложения



В этой главе содержатся сведения о процедурах технического обслуживания, обеспечивающих оптимальный уровень функционирования проектора в течение длительного времени.

Способы установки	86	Подключение к внешнему оборудованию	100
Чистка	87	• Подключение к внешнему монитору.....	100
• Чистка поверхности проектора.....	87	• Подключение к внешним громкоговорителям	100
• Очистка объектива	87	Подключение кабеля ЛВС (только для EMP-1825)	101
• Очистка воздушного фильтра и отверстия воздухозаборника	87	Дополнительные принадлежности и расходные материалы	102
Замена расходных материалов	88	Дополнительные принадлежности	102
• Замена аккумуляторов пульта дистанционного управления.....	88	Расходные материалы.....	102
• Замена лампы	89	Глоссарий	103
Периодичность замены лампы	89	Команды ESC/VP21	106
Как заменить лампу.....	90	• Список команд	106
Сброс рабочего времени лампы.....	92	• Схема подключения кабелей.....	106
• Замена воздушного фильтра.....	93	Последовательное подключение	106
Периодичность замены воздушного фильтра.....	93	Протокол обмена данными	106
Способ замены воздушного фильтра	93	Сетевой проектор (EMP-1825)	107
Сохранение логотипа пользователя	94	PJLink (только для EMP-1825)	108
Формат экрана и расстояние	96	Список поддерживаемых мониторов	109
Подключение USB устройств (Цифровая камера, жесткий диск или устройства памяти) (только для EMP-1825)	97	Изображение, поступающее с компьютера.....	109
• Подключение устройств USB.....	97	Component video (Компонентный видеосигнал).....	109
Установка и извлечение CompactFlash-карт (только для EMP-1825)	98	Composite video/S-video (Композитный видеосигнал/сигнал S-video).....	109
• Установка карт.....	98	Технические характеристики	110
• Извлечение карт.....	98	Общие спецификации проектора	110
Состояния индикатора обращения к гнезду карты	99	Требования к программному обеспечению (только для EMP-1825)	112
		Внешний вид	114
		Указатель	115

Данным проектором поддерживаются четыре разных способа проецирования.

Предупреждение

- При подвешивании проектора к потолку (потолочное крепление) необходимо применять специальный метод установки. При неправильной установке возможно падение проектора, приводящее к несчастным случаям и травмам.
- При использовании клеящих веществ для потолочного монтажа с целью предотвращения ослабления затяжки винтов или при нанесении на проектор смазочных материалов или масла корпус проектора может треснуть, что приведет к падению проектора с потолочного крепления. Это может привести к серьезной травме человека, находящегося под потолочным креплением, а также к повреждению проектора. При установке или регулировке потолочного крепления запрещается использовать клеящие вещества для предотвращения ослабления затяжки винтов, использовать масла или смазочные материалы и т.п.

Внимание!

Нельзя пользоваться проектором, положенным на бок. Это приводит к сбоям в работе.

- Проецирование изображений из положения перед экраном. (Проецирование Front (Спереди))

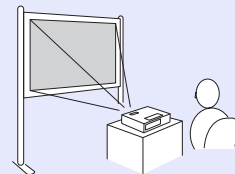

- Подвешивание проектора к потолку и проецирование изображений из положения перед экраном. (Проецирование Front/Ceiling (Спереди/потолок))

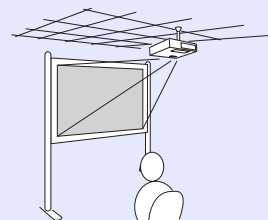

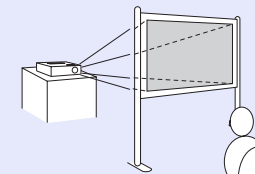

- Проецирование изображений из-за полупрозрачного экрана. (Проецирование Rear (Сзади))

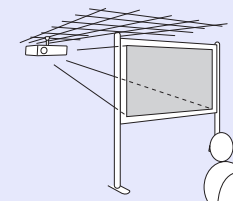

- Подвешивание проектора к потолку и проецирование из-за полупрозрачного экрана. (Проецирование Rear/Ceiling (Сзади/потолок))



- При подвешивании проектора к потолку требуется дополнительное потолочное крепление.  [стр.102](#)
- При нажатии приблизительно в течение пяти секунд кнопки [A/V Mute] (Подавление сигнала аудио/видео) на пульте дистанционного управления данная настройка меняется следующим образом.
"Переднее" ↔ "Переднепот."
Установите "Заднее" или "Заднепот." в меню конфигурации.  [стр.49](#)

Если проектор загрязнен или ухудшается качество проецируемых изображений, следует произвести чистку проектора.

Чистка поверхности проектора

Очищайте поверхность проектора, осторожно протирая ее мягкой тканью. Если проектор сильно загрязнен, смочите ткань водой с небольшим содержанием нейтрального моющего средства. Перед тем, как протирать поверхность проектора, выжмите ткань насухо.

Внимание!

Не следует применять для очистки поверхности проектора летучие вещества, такие как воск, спирт или растворитель. Это может вызвать изменение качества корпуса или привести к его обесцвечиванию.

Очистка объектива

Объектив следует осторожно протирать специальной тканью для чистки очков, которая имеется в продаже.

Внимание!

Запрещается подвергать объектив воздействию жестких материалов или ударов, поскольку его легко повредить.

Очистка воздушного фильтра и отверстия воздухозаборника

При отображении следующего сообщения необходимо очистить воздушный фильтр и отверстие воздухозаборника.
"Проектор перегрелся. Осмотрите вентиляционное отверстие, очистите или замените воздушный фильтр."  "Способ замены воздушного фильтра" [стр.93](#)

Внимание!

Если на воздушном фильтре скопилась пыль, это может привести к повышению температуры внутри проектора, что приводит к неполадкам в работе и сокращает срок службы оптического устройства. При отображении этого сообщения следует немедленно очистить воздушный фильтр.

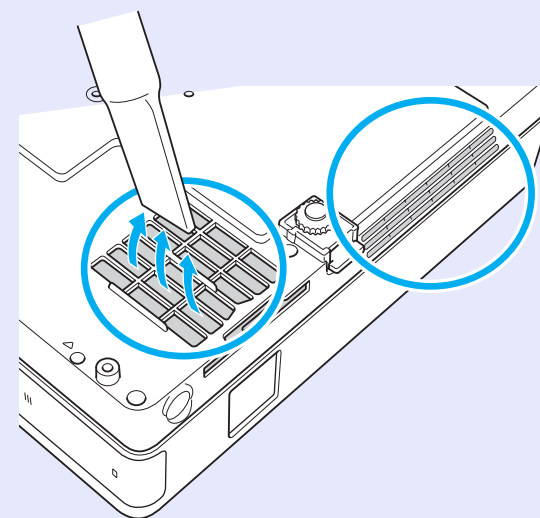

- Если даже после чистки это сообщение часто отображается, это означает, что воздушный фильтр пора заменить. Замените его новым фильтром.  [стр.93](#)
- Эти детали рекомендуется чистить по крайней мере каждые три месяца. При использовании проектора в особенно пыльном окружении их следует чистить чаще.

В этом разделе описывается способ замены аккумуляторов пульта дистанционного управления, лампы и воздушного фильтра.

Замена аккумуляторов пульта дистанционного управления

Если уменьшается скорость реагирования пульта дистанционного управления или он перестает работать через некоторое время после начала использования, это может свидетельствовать о том, что батарейки в пульте разрядились. В таком случае их следует заменить. Держите наготове две запасных щелочных батарейки AAA для использования их в случае необходимости.

Внимание!

Обязательно ознакомьтесь с главой "Правила техники безопасности/Руководство по технической поддержке и обслуживанию" перед выполнением манипуляций с аккумуляторами. Правила техники безопасности

Процедура

1 Снимите крышку аккумуляторного отсека.

Надавливая на защелку крышки аккумуляторного отсека, поднимите крышку.

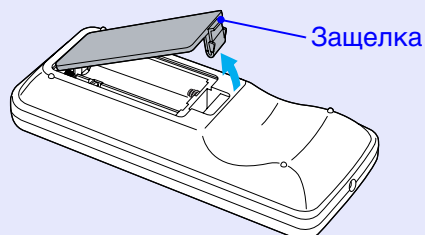

2 Замените старые аккумуляторы новыми.

Предостережение

Проверьте расположение меток (+) и (-) внутри держателя для аккумуляторов, чтобы убедиться в правильности ориентации устанавливаемых аккумуляторов.

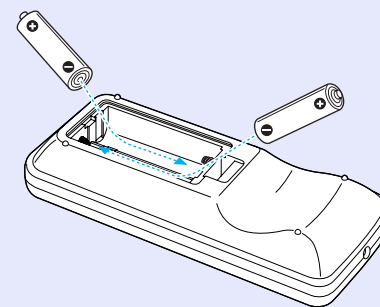

3 Верните на место крышку аккумуляторного отсека.

Нажимайте на крышку аккумуляторного отсека до ее защелкивания в предусмотренном месте.

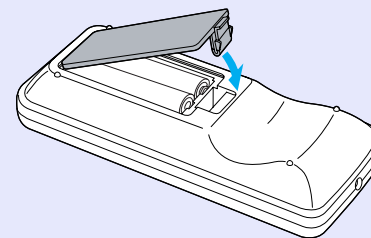

Замена лампы

■ Периодичность замены лампы

Лампу следует заменить в следующих обстоятельствах:

- При начале проецирования отображается сообщение "Замените лампу."

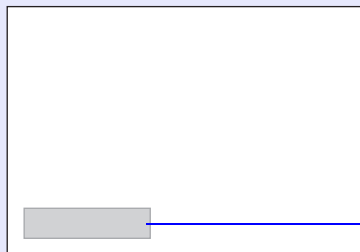

Отображается сообщение.

- Индикатор лампы мигает оранжевым.

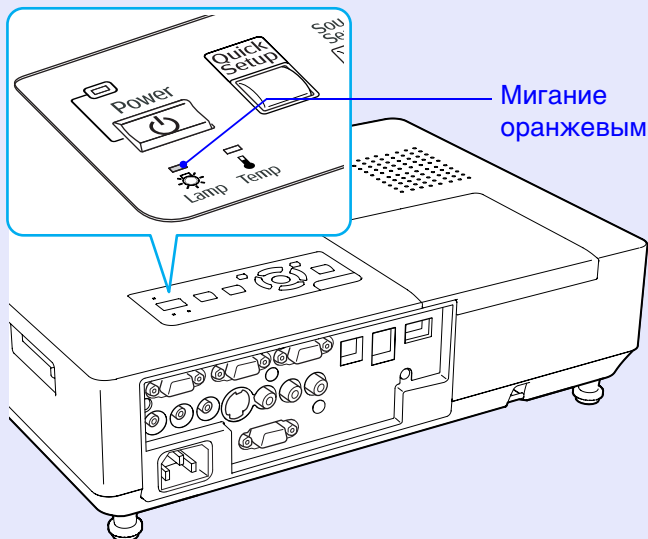

- Проецируемое изображение становится темным или начинает ухудшаться.

Внимание!

- Для поддержания исходной яркости и качества проецируемых изображений задается следующая периодичность вывода сообщения о необходимости замены лампы. "Режим яркости" [стр.47](#)
- При непрерывном использовании в условиях высокой яркости: приблизительно 2400 часов.
- При непрерывном использовании в условиях низкой яркости: приблизительно 2900 часов.
- Если лампа эксплуатируется после окончания периода, рекомендованного для замены, увеличивается вероятность взрыва лампы. При появлении сообщения о необходимости замены лампы замените лампу новой как можно скорее, даже если она еще работает.
- В зависимости от характеристик лампы и способа ее использования лампа может потускнеть или перестать работать до вывода предупреждающего сообщения. Необходимо всегда иметь наготове запасную лампу на тот случай, если она понадобится.

■ Как заменить лампу

Предупреждение

При замене лампы, вызванной прекращением свечения, существует вероятность того, что лампа разбита. Если выполняется замена лампы проектора, установленного на потолке, нужно всегда иметь в виду, что она может быть разбита, и стоять сбоку от крышки отсека лампы, а не под ней. Аккуратно снимите крышку отсека с лампой. При открывании крышки отсека с лампой могут выпасть небольшие осколки стекла. При попадании осколков стекла в глаза или рот следует немедленно обратиться за медицинской помощью.

Предостережение

При замене лампы, вызванной прекращением свечения, существует вероятность того, что лампа разбита. Перед снятием крышки отсека с лампой подождите, пока она достаточно охладится. Если лампа по-прежнему горячая, можно получить ожоги или другие травмы. Для достижения достаточного уровня охлаждения лампы требуется приблизительно один час после отключения питания.

Процедура

- 1** После отключения питания проектора и двух звуковых сигналов подтверждения отсоедините кабель питания.
- 2** Подождите, пока лампа достаточно охладится, затем снимите крышку отсека с лампой.
Ослабьте винт, фиксирующий крышку отсека с лампой с помощью отвертки, входящий в комплект поставки новой лампы, или с помощью крестовой отвертки. Затем сдвиньте крышку отсека с лампой в направлении вперед и поднимите ее, чтобы снять.

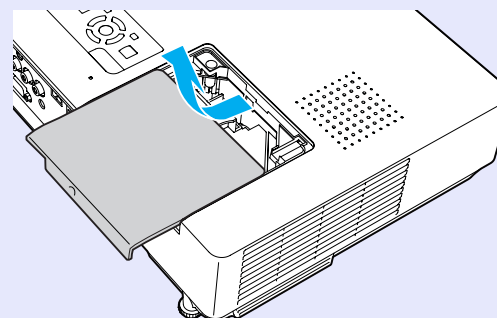
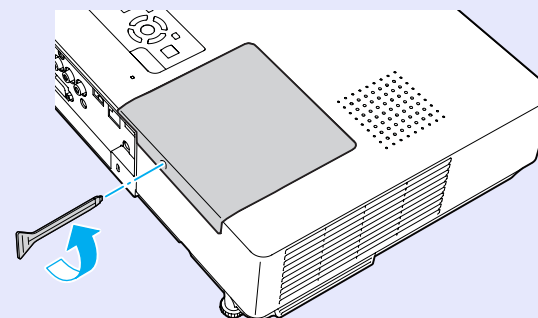

- 3** Ослабьте два винта, которыми крепится лампа.

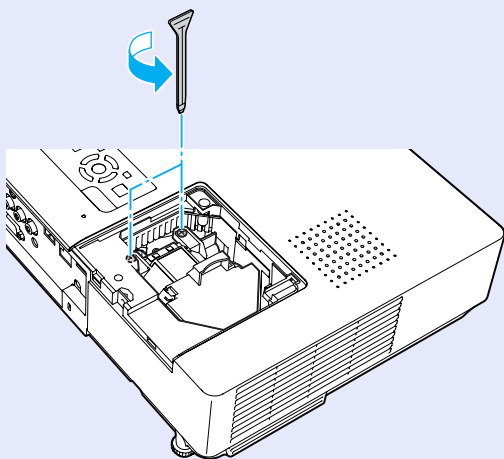

- 4** Извлеките старую лампу.

Если лампа треснула, замените ее новой лампой или обратитесь к местному дилеру за дополнительной помощью. При самостоятельной замене лампы соблюдайте осторожность, чтобы не пораниться осколками стекла.

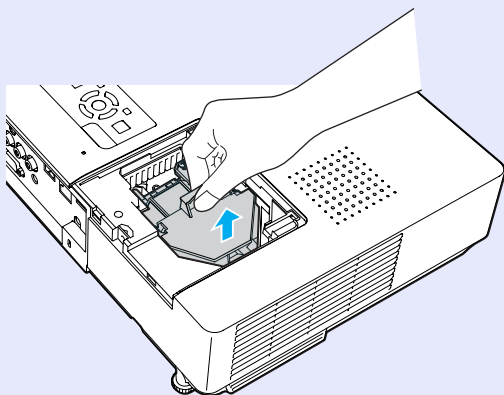

- 5** Установите новую лампу.

Устанавливайте новую лампу вдоль направляющей в правильном направлении, чтобы она заняла предусмотренное положение, с усилием надавите и, после завершения установки, затяните два винта.

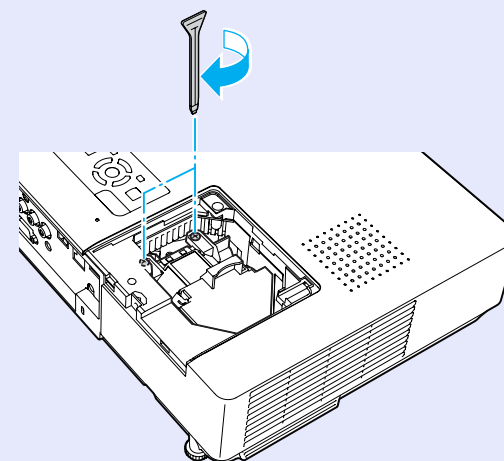
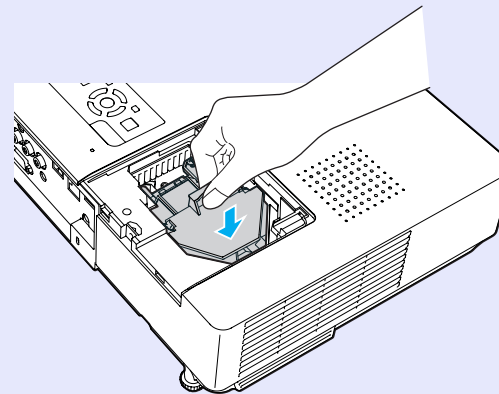

- 6** Верните на место крышку отсека с лампой.

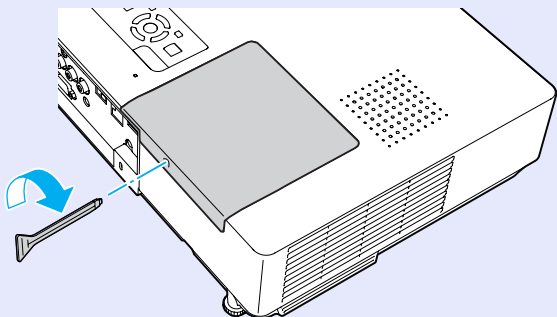

Внимание!

- Убедитесь, что лампа установлена надежно. При снятой крышке отсека с лампой она автоматически выключается из соображений предосторожности. Если лампа или крышка отсека лампы или лампа установлены неправильно, лампа не включается.
- В данное устройство входит лампа, составная часть которой содержит ртуть (Hg). Ознакомьтесь с местными правилами по ликвидации или утилизации. Не выбрасывайте ее вместе с бытовыми отходами.

■ Сброс рабочего времени лампы

В проекторе ведется учет времени, в течение которого лампа находится во включенном состоянии, и при достижении момента замены лампы соответствующее сообщение и показания индикатора уведомляют пользователя о необходимости замены лампы. После замены лампы убедитесь в том, в меню настройки сброшено значение параметра lamp hours (время работы лампы).  [стр.70](#)



Сброс рабочего времени лампы следует выполнять только после замены лампы, в противном случае периодичность замены лампы указывается неправильно.

Замена воздушного фильтра

■ Периодичность замены воздушного фильтра

Воздушный фильтр следует заменить в следующих обстоятельствах:

- Воздушный фильтр разорван.
- Сообщение будет показано даже после очистки воздушного фильтра.

■ Способ замены воздушного фильтра

Замену воздушного фильтра можно производить даже в подвешенном к потолку проекторе.

Процедура

1 После отключения питания проектора и двух звуковых сигналов подтверждения отсоедините кабель питания.

2 Извлеките воздушный фильтр.

Для извлечения фильтра поместите палец в выемку воздушного фильтра и продвиньте его вперед.

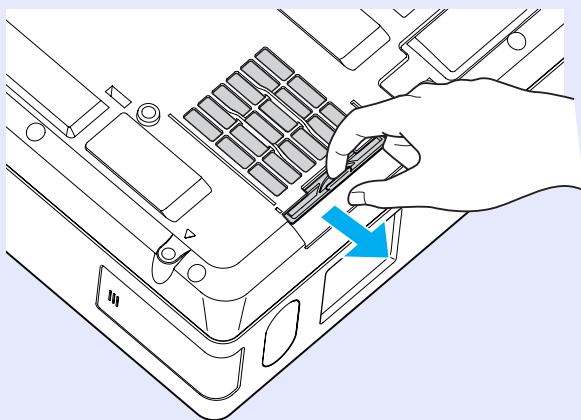

3

Установите новый воздушный фильтр.

Вдвигайте воздушный фильтр извне, подталкивая его до защелкивания в предусмотренном месте.

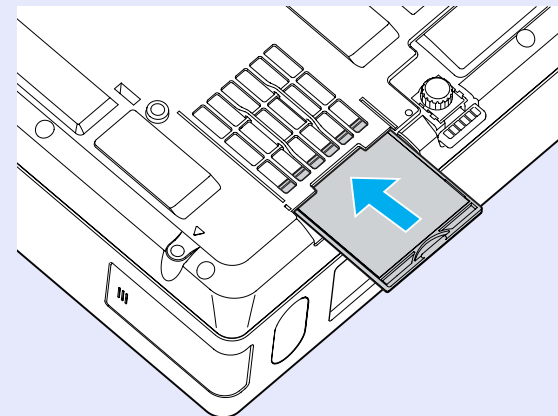

Избавляйтесь от использованных фильтров надлежащим образом в соответствии с местными правилами.

Класс материала рамки: поликарбонат, полимер ABS

Класс материала фильтрующей части: пенополиуретан

Предусмотрено сохранение в качестве логотипа пользователя изображения, проецируемого в текущий момент.



При сохранении user's logo (логотип пользователя) предыдущий user's logo (логотип пользователя) стирается.

Процедура

1

Спроецируйте изображение, которое предполагается сохранить в качестве логотипа пользователя, затем нажмите кнопку [Menu].

Использование пульта дистанционного управления

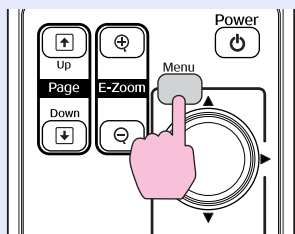

Использование панели управления

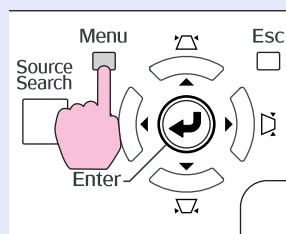

2

В меню настройки выберите "Расширен." - Логотип пользователя". ➡ "Использование меню настройки" стр.44

В инструкциях, находящихся под меню, указаны кнопки, которыми можно пользоваться, и выполняемые ими операции.

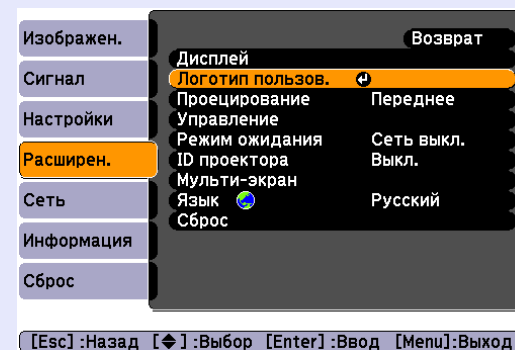

- Если для настройки "Защита логотипа" пункта "Защита паролем" задано значение "Вкл.", отображается сообщение, и логотип пользователя изменить невозможно. Изменения можно вносить, задав для настройки "Защита логотипа" значение "Выкл.". ➡ стр.39
- Если настройка "Логотип пользователя" выбирается во время выполнения функции Keystone (Трапецеобразность), E-Zoom, Resize (Изменение размера) или Progressive (Прогрессивный), работающая в текущий момент функция отменяется.

3

При отображении вопроса "Выбрать это изображение для логотипа пользователя?" выберите "Да".



При нажатии кнопки [Enter] на пульте дистанционного управления или на панели управления формат экрана может измениться в соответствии с сигналом, что определяется изменением разрешения на разрешение сигнала изображения.

- 4** Изображение записывается и отображается рамка для выделения выбора. Переместите рамку, чтобы выбрать часть изображения для использования в качестве логотипа пользователя.



Использование пульта дистанционного управления

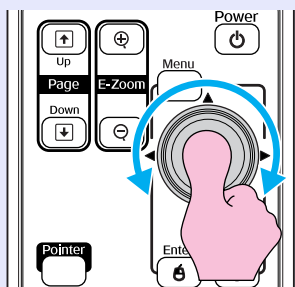

Использование панели управления

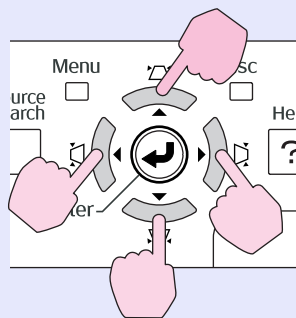

Предусмотрено сохранение участка размером до 400 × 300 точек.

- 5** При отображении вопроса "Выбрать это изображение?" выберите "Да".
- 6** На экране настройки масштаба выберите коэффициент масштабирования.

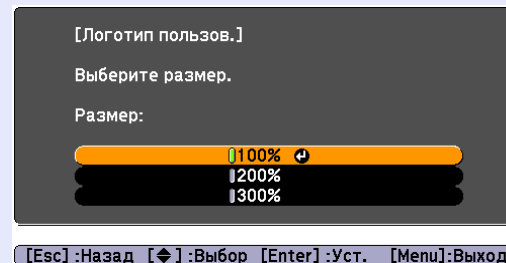

- 7** При отображении вопроса "Сохранить это изображение как логотип пользователя?" выберите "Да".

Изображение сохраняется. После сохранения изображения отображается сообщение "Выполнено."



- Сохранение логотипа пользователя занимает приблизительно 15 секунд. Во время сохранения нельзя пользоваться проектором или каким-либо из подключенного оборудования, в противном случае возникают сбои в работе.
- После сохранения логотипа пользователя восстановление логотипа по умолчанию, заданного производителем, невозможно.

Для выбора оптимального положения проектора обратитесь к следующей таблице. Данные значения приводятся только в качестве ориентировочных.

Единицы измерения: см

Формат экрана 4:3	Расстояние проецирования A		Смещение B
	Минимальное (Широкоугольное)	Максимальное (Теле)	
30"	61 × 46	83 - 139	7
40"	81 × 61	114 - 189	9
50"	100 × 76	144 - 238	11
60"	120 × 90	174 - 287	13
80"	160 × 120	235 - 386	17
100"	200 × 150	296 - 484	22
120"	240 × 180	357 - 583	26
150"	300 × 230	449 - 730	33
200"	410 × 300	601 - 977	44
300"	610 × 460	906 - 1469	65

Единицы измерения: см

Формат экрана 16:9	Расстояние проецирования A		Смещение B
	Минимальное (Широкоугольное)	Максимальное (Теле)	
30"	66 × 37	90 - 152	1
40"	89 × 50	124 - 205	1
50"	110 × 62	157 - 259	1
60"	130 × 75	190 - 313	2
80"	180 × 100	256 - 420	2
100"	220 × 120	323 - 527	3
120"	270 × 150	389 - 635	4
150"	330 × 190	489 - 796	4
200"	440 × 250	655 - 1064	6
300"	660 × 370	987 - 1601	9

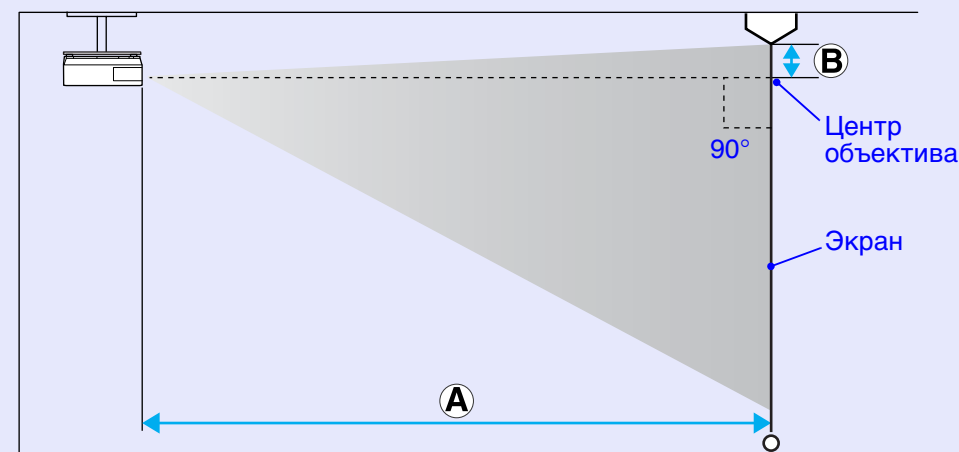
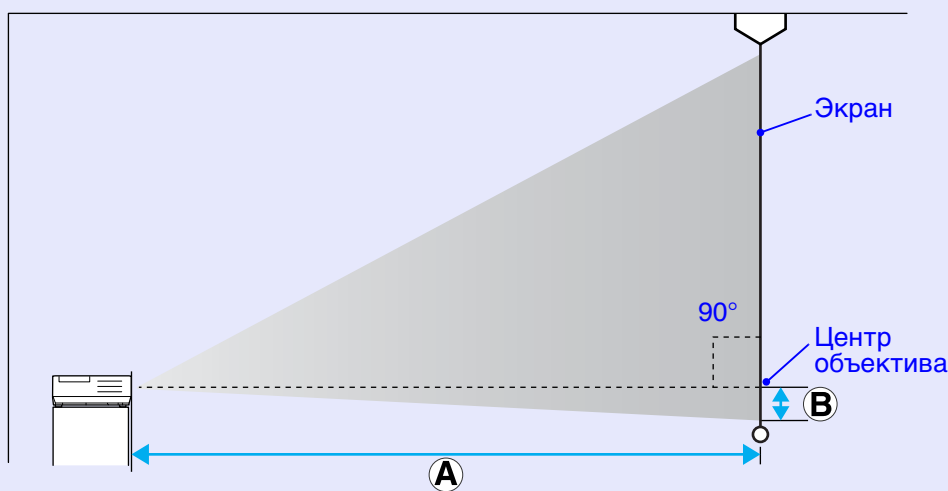

К проектору могут быть подключены USB2.0/1.1-совместимые цифровые камеры, жесткие диски и устройства памяти USB. Файлы с изображениями, которые находятся на цифровой камере, а также сценарии, изображения и фильмы, сберегаемые на устройствах памяти USB могут воспроизводиться при помощи EasyMP CardPlayer. [☛ EasyMP Operation Guide "PC Free Basic Operations"](#)

Подключение устройств USB

Ниже приведена процедура подключения устройств USB на примере цифровой камеры.

Подключите цифровую камеру к проектору при помощи USB кабеля, поставляемого или рекомендуемого для использования вместе с камерой.



Используйте USB кабель не длиннее 3 м. Если кабель длиннее 3 м, то CardPlayer может работать неправильно.

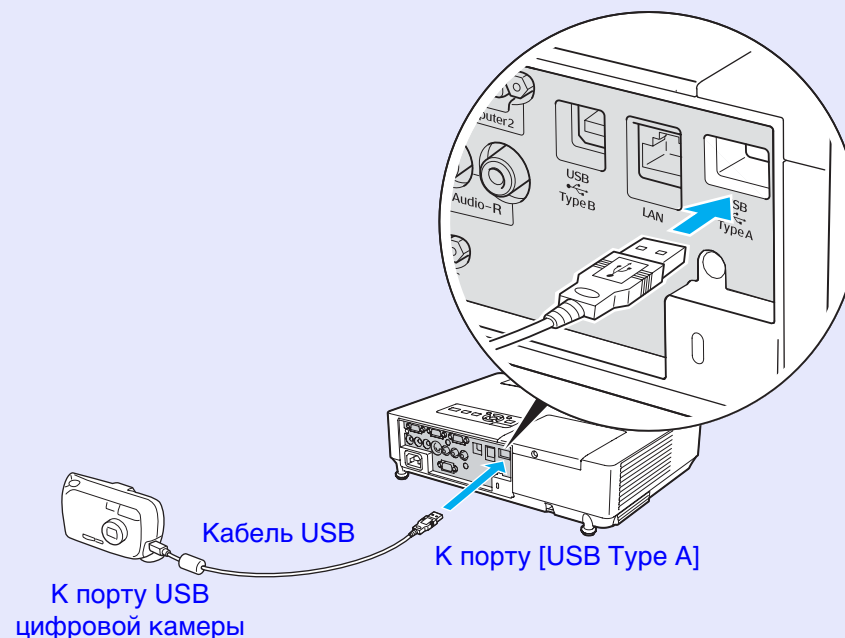

Внимание!

- Соединение может работать неправильно при использовании концентратора USB. Цифровые камеры и устройства памяти USB должны подключаться к проектору напрямую.
- При использовании USB-совместимых жестких дисков не забудьте подключить адаптер постоянного тока, который поставляется вместе с диском.

На проекторе EMP-1825 в качестве внешней памяти могут использоваться CompactFlash-карты.

Ниже приведены инструкции по установке и извлечению CompactFlash-карт.

Установка карт

Внимание!

- Устанавливайте CompactFlash-карту, повернув ее в нужную сторону. Неправильная установка карты может привести к ее неработоспособности и повреждению.
- При переноске проектора обязательно вынимайте CompactFlash-карту.

Процедура

Вставьте CompactFlash-карту в гнездо, направив ее верхнюю поверхность вверх.

Вставьте карту с нажимом до упора.

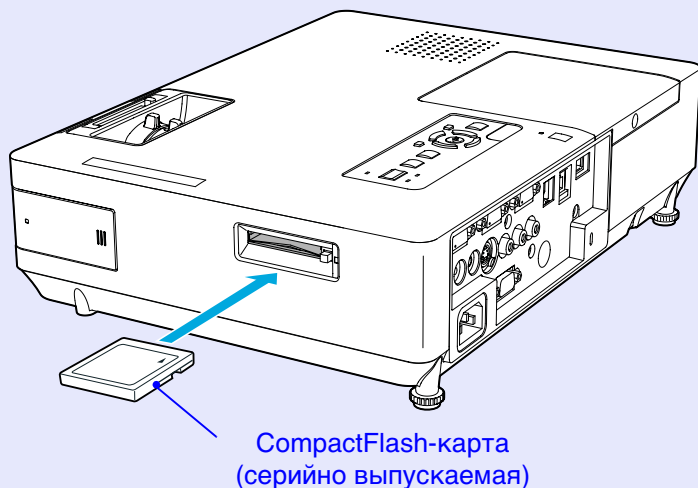

Извлечение карт

Внимание!

Не вынимайте флеш-карту если индикатор доступа гнезда карты горит зеленым светом или мигает. В противном случае может быть поврежден, как проектор, так и данные на карте.

Процедура



Нажмите на кнопку выброса на боковой поверхности гнезда карты.

Кнопка выброса выталкивается пружиной.

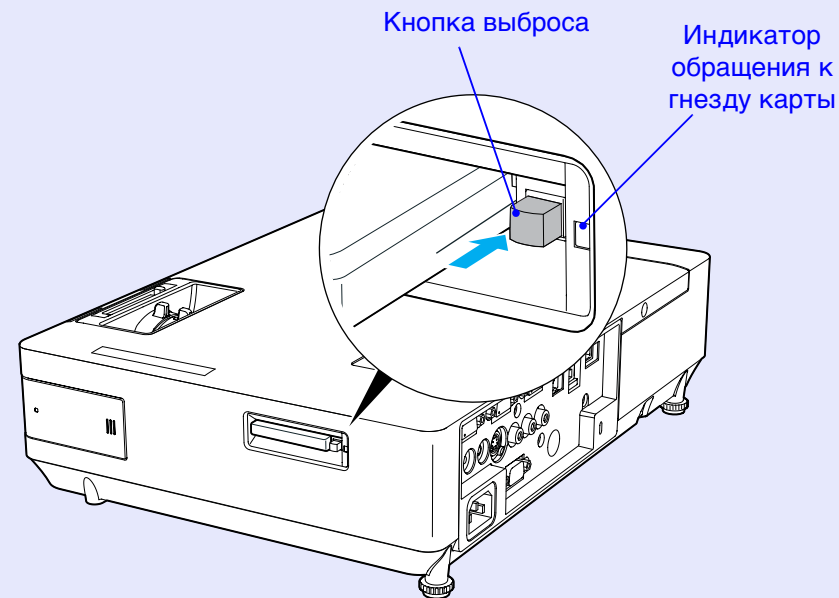

2

Снова нажмите на кнопку выброса.



CompactFlash-карта извлекается из гнезда. Выньте карту из гнезда.



Внимание!

Обязательно вдавите назад кнопку выброса. Если оставить ее в открытом положении, то это может стать причиной ее повреждения или изгибания.

■ Состояния индикатора обращения к гнезду карты

При установке CompactFlash-карты в проектор ее состояние доступа отображается при помощи индикатора на гнезде карты.

 : Мигает  : Горит постоянно:  : Выключен

Состояние индикатора	Состояние доступа
Мигает 	Идет запись или считывание данных с CompactFlash-карты.
Горит постоянно 	CompactFlash-карта в режиме ожидания.
Выкл. 	С CompactFlash-картой операции не выполняются.

Подключение к внешнему монитору

Компьютерные изображения, поступающие с порта Компьютер1, могут отображаться одновременно на экране и на внешнем мониторе при его подключении к проектору. Это означает, что вы можете наблюдать за проецируемыми изображениями на внешнем мониторе даже, если вы не можете видеть экран.

Подключите внешний монитор при помощи поставляемого с ним кабеля.

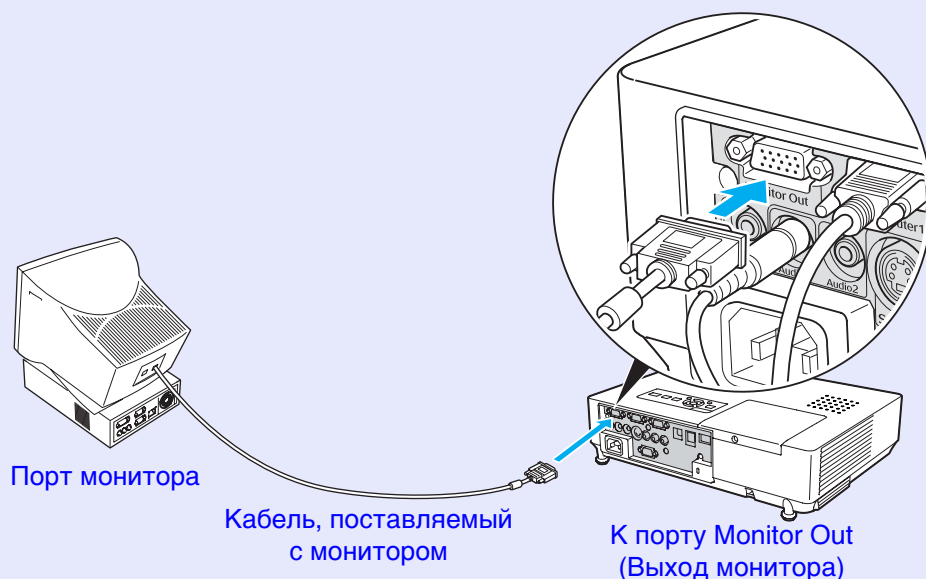

- Компонентные видео сигналы и сигналы, поступающие с оборудования подключенного к порту Компьютер2, Видео и S-Video, не могут отображаться на внешнем мониторе.
- На внешний монитор также не выводится шаблон для функции "Корр-ия трапеции", экраны конфигурации и помощи.

Подключение к внешним громкоговорителям

Вы можете подключить внешние громкоговорители со встроенными усилителями к выходному аудио порту проектора, чтобы получить полноценное качество звука.

Подключение следует выполнять серийно выпускаемым аудио кабелем (штекер ↔ 3,5 мм стерео мини-штекер и т.п.). Следует использовать аудиокабель, совместимый с разъемом на внешних громкоговорителях.

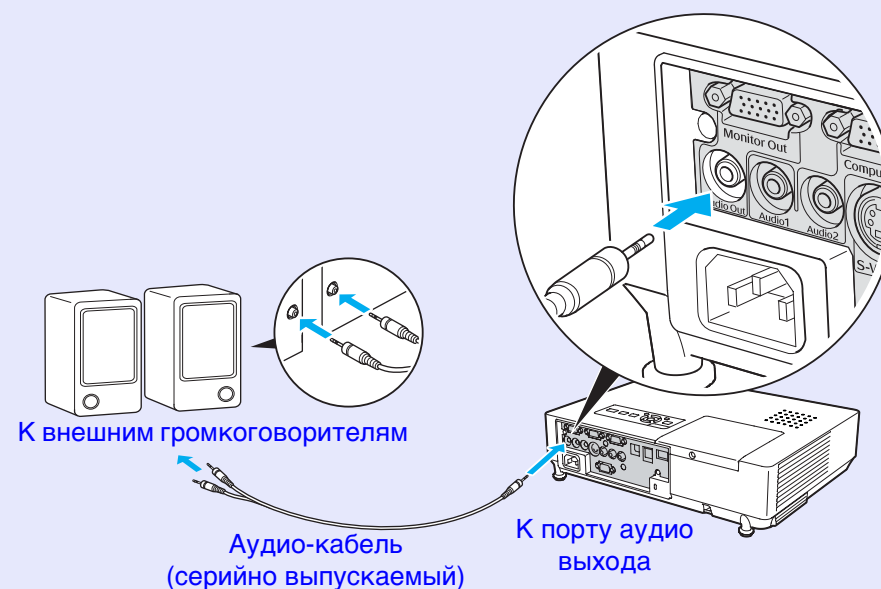

При подключении разъема аудио-кабеля к порту аудио выхода происходит перенаправление сигнала на внешние громкоговорители и отключение встроенных динамиков проектора.

Подключение кабеля ЛВС (только для EMP-1825)



101

Выполните подключение при помощи серийно выпускаемого кабеля ЛВС типа 100baseTX или 10baseT.

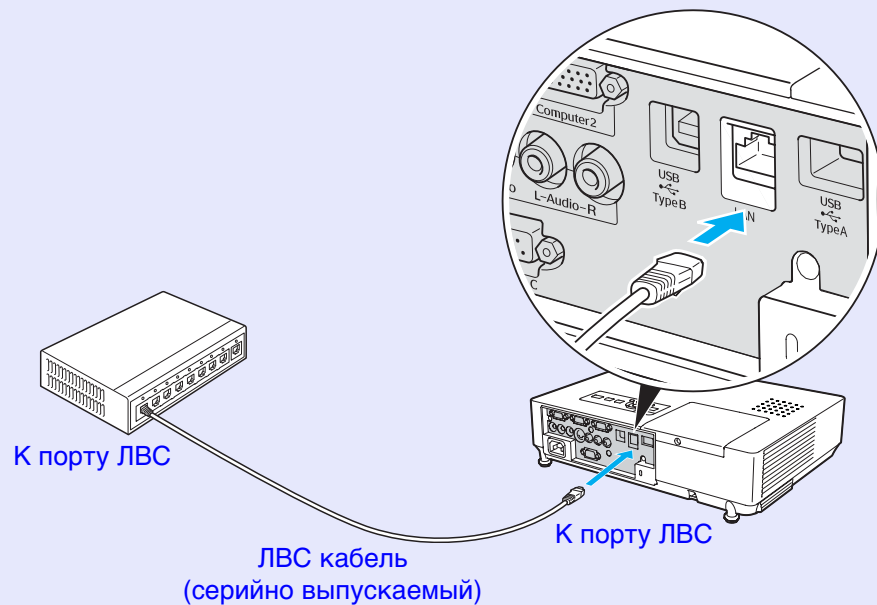

Внимание!

Чтобы избежать сбоев используйте кабель ЛВС с категорией защиты 5.

Следующий список дополнительных принадлежностей действителен на январь 2008 года. Подробная информация о принадлежностях изменяется без предварительного уведомления, а наличие в продаже зависит от страны, в которой совершается покупка.

■ Дополнительные принадлежности

Переносной экран ELPSC07 размера 60" Переносной экран ELPSC08 размера 80" Переносной экран ELPSC10 размера 100" Переносные скатываемые экраны (форматное отношение▶▶ 4:3)
Переносной экран ELPSC06 размера 50" Компактный экран, удобный при переноске. (Форматное отношение 4:3)
Кабель ELPKC02 типа HD-15 (1,8 м - для mini D-Sub15-pin/mini D-Sub 15pin) Это такой же кабель, как кабель для соединения с компьютером, входящий в комплект поставки проектора.
Кабель ELPKC09 типа HD-15 (3 м - для mini D-Sub15-pin/mini D-Sub 15pin) Кабель ELPKC10 типа HD-15 (20 м - для mini D-Sub15-pin/mini D-Sub 15pin) Если кабель для соединения с компьютером, входящий в комплект поставки проектора, слишком короткий, следует использовать один из этих длинных кабелей.
Кабель ELPKC19 для компонентного видеосигнала (3 м - для mini D-Sub 15-pin/RCA male×3) Используется для подключения источника <u>компонентного видеосигнала</u> ▶▶

Потолочная пластина* ELPFC03 Потолочная трубка (370 мм/серебряная)* ELPFP04 Потолочная трубка (570 мм/серебряная)* ELPFP05 Потолочная трубка (770 мм/серебряная)* ELPFP06 Используется при установке проектора на высоком потолке.
--

Потолочное крепление* ELPMB18 Используется при установке проектора на потолке.

- * При подвешивании проектора к потолку необходимо применять специальный метод установки. Обратитесь к своему дилеру или по ближайшему из адресов, приведенных в документе *Руководство по технической поддержке и обслуживанию*, если требуется использовать этот метод установки.  [Контактная информация по проекторам Epson](#)

■ Расходные материалы

Блок лампы ELPLP40 Используется для замены отслуживших ламп.
Воздушный фильтр (по 2) ELPAF08 Используется для замены отслуживших воздушных фильтров.

В этом разделе даются толкования простых терминов, относящихся к проектору, и сложных терминов, смысл которых не раскрыт в тексте этого руководства. За более подробной информацией следует обратиться к имеющимся в продаже изданиям.

AMX Device Discovery	AMX Device Discovery - это технология установки системы, разработанная AMX Corporation. С помощью системы управления AMX можно с легкостью установить в системе устройства, которыми предстоит управлять. Компания Epson адаптировала свою продукцию для использования этого протокола и ввела настройку, которая разрешает (ВКЛ) использование этой функции. За более подробной информацией следует обратиться к веб-сайту AMX. URL http://www.amx.com/
Адрес шлюза	Это сервер (маршрутизатор) для обмена данными в сети (подсети), разделенной в соответствии с масками подсети [►] .
Адрес IP	Номер для идентификации компьютера, подключенного к сети.
Маска подсети	Это числовое значение, которое определяет число битов, использующихся для адреса сети в разделенной сети (подсети) из адресов IP.
Отслеживание	Сигналы на выходе из компьютеров имеют определенную частоту. Если частота проектора не совпадает с этой частотой, получаются изображения невысокого качества. Процесс согласования этих сигналов по частоте (число гребней и провалов в сигнале) называется Tracking (Отслеживание). При неправильном выполнении отслеживания в сигнале появляются вертикальные полосы.
Режим сжатия	В этом режиме широкоэкранные изображения формата 16:9 сжимаются в горизонтальном направлении, с тем, чтобы хранить их на носителе для записи в виде изображений 4:3. При воспроизведении этих изображений проектором в режиме сжатия они восстанавливаются до своего исходного формата 16:9.
Форматное отношение	Отношение длины и высоты изображения. Для изображений HDTV форматное отношение равно 16:9 и они выглядят удлинненными. Форматное отношение для стандартных изображений равно 4:3.
Чересстрочный	Метод сканирования изображения, при котором данные изображения делятся на тонкие горизонтальные линии, отображаемые поочередно слева направо и сверху вниз. Линии с четными номерами и линии с нечетными номерами отображаются попеременно.
Component video (Компонентный видеосигнал)	Видеосигнал, в котором компонент, отвечающий за яркость, и компонент, отвечающий за цвет, разделены для повышения качества изображения. Употребляется по отношению к изображениям, состоящим из трех независимых сигналов: Y (сигнал яркости) Pb и Pr (сигналы цветового различия).
Composite video (Композитный видеосигнал)	Видеосигналы, в которых сигналы яркости видео и сигналы цвета смешаны вместе. Тип сигналов, обычно используемых в бытовой видеоаппаратуре (форматы NTSC, PAL и SECAM). Несущий сигнал Y (сигнал яркости) и сигнал цветности (цвета), содержащиеся в цветной полосе перекрываются, чтобы образовать единственный сигнал.
Contrast (Контрастность)	Относительная яркость светлых и темных участков изображения может быть увеличена или уменьшена для обеспечения большей четкости текста и графики или для придания им более мягких очертаний. Регулировка этого специфического свойства изображения называется "регулировкой контрастности".

DHCP	Аббревиатура от английского термина Dynamic Host Configuration Protocol (Протокол динамической конфигурации сетевого узла). В соответствии с этим протоколом происходит автоматическое назначение <u>адреса (адресов) IP</u> для подключенного к сети оборудования.
Dolby Digital	Формат звукового сигнала, разработанный компанией Dolby Laboratories. В обычной стереофонической системе используется 2-канальный формат и два динамика. Формат Dolby Digital является 6-канальной (5,1-каналов) системой, что требует добавления центрального динамика, двух задних динамиков и динамика сверхнизких частот.
HDTV	Сокращение для выражения High-Definition Television (Телевидение высокой четкости), относящегося к системам с высоким разрешением, удовлетворяющим следующим условиям. <ul style="list-style-type: none"> • Разрешение по вертикали от 720p или 1080i или более высокое (p = <u>прогрессивный</u>, i = <u>чересстрочный</u>) • <u>Форматное отношение</u> экрана: 16:9 • Возможность приема и воспроизведения (или вывода) аудио сигнала стандарта <u>Dolby Digital</u>
IP-адрес SNMP-ловушки	Это <u>IP-адрес</u> компьютера назначения, используемого для уведомления об ошибке по протоколу SNMP
Progressive (Прогрессивный)	Способ сканирования изображения, при котором для создания отдельного изображения его данные последовательно сканируются сверху вниз.
Refresh rate (Частота обновления)	Светоизлучающий элемент дисплея сохраняет постоянную яркость и цвет в течение чрезвычайно короткого периода времени. Вследствие этого изображение необходимо выполнять большое число сканирований в секунду, чтобы обновлять состояние светоизлучающего элемента. Число операций обновления в секунду называется Refresh rate (Частота кадров) и выражается в герцах (Гц).
SDTV	Сокращение для выражения Standard Definition Television (Телевидение стандартной четкости), относящегося к системам со стандартным разрешением, которые не удовлетворяют требованиям, предъявляемым к <u>HDTV</u> High-Definition Television (Телевидение высокой четкости).
SNMP	Сокращение для выражения Simple Network Management Protocol (Упрощенный протокол сетевого управления), представляющим собой протокол контроля и управления такими устройствами, как маршрутизаторы и компьютеры, подключенный к сети TCP/IP.
sRGB	Международный стандарт для цветовых интервалов, который был разработан для того, чтобы цвета, воспроизводимые видеоаппаратурой, легко обрабатывались компьютерными операционными системами (ОС) и в сети Интернет. Если у подключенного источника есть режим sRGB, то и проектор, и подключенный источник сигнала следует настроить на режим sRGB.
SSID	SSID - это идентификационный номер для подключения к соответствующей беспроводной ЛВС. Беспроводной обмен данными возможен только между устройствами, имеющими совпадающие SSID.
SVGA	Тип видеосигнала с разрешением 800 (по горизонтали) × 600 (по вертикали) точек, используемый компьютерами, совместимыми с IBM PC/AT.
S-video	Видеосигнал, в котором компонент, отвечающий за яркость, и компонент, отвечающий за цвет, разделены для повышения качества изображения. Употребляется по отношению к изображениям, состоящим из двух независимых сигналов: Y (сигнал яркости) и C (сигнал цвета).
SXGA	Тип видеосигнала с разрешением 1280 (по горизонтали) × 1024 (по вертикали) точек, используемый компьютерами, совместимыми с IBM PC/AT.

Synchronization (Синхронизация)	Сигналы на выходе из компьютеров имеют определенную частоту. Если частота проектора не совпадает с этой частотой, получаются изображения невысокого качества. Процесс согласования этих сигналов по фазе (относительное положение гребней и провалов в сигнале) называется Synchronization (Синхронизация). Если сигналы не синхронизованы, возникают мигание, размытость и горизонтальные помехи.
VGA	Тип видеосигнала с разрешением 640 (по горизонтали) × 480 (по вертикали) точек, используемый компьютерами, совместимыми с IBM PC/AT.
WPS	WPS - это аббревиатура английского названия "Wi-Fi Protected Setup" (Защищенная установка Wi-Fi) для стандарта, который был изобретен Wi-Fi Alliance в качестве средства легкой установки ЛВС и настройки ее безопасности.
XGA	Тип видеосигнала с разрешением 1024 (по горизонтали) × 768 (по вертикали) точек, используемый компьютерами, совместимыми с IBM PC/AT.

Список команд

При отправке на проектор команды включения (ON) питания осуществляется включение питания и проектор переходит в режим прогрева. После включения питания проектора возвращается двоеточие ":" (3Ah).

Если вводится команда, проектор выполняет команду и возвращает ":", затем принимает следующую команду.

Если обрабатываемая команда завершается аварийно, выводится сообщение об ошибке и возвращается ":".

Пункт	Команда	
Включение/ отключение питания	ON (ВКЛ.)	PWR ON
	OFF (ВЫКЛ.)	PWR OFF
Выбор сигнала	Video (Видео)	SOURCE 41
	S-Video	SOURCE 42
	EasyMP (только для EMP-1825)	SOURCE 50
Включение/ выключение режима подавления сигнала аудио/видео	ON (ВКЛ.)	MUTE ON
	OFF (ВЫКЛ.)	MUTE OFF
Выбор режима подавления сигнала аудио/видео	Black (Черный)	MSEL 00
	Blue (Синий)	MSEL 01
	Logo (Логотип)	MSEL 02

Пункт	Команда	Команда	
		Порт Computer1 (Компьютер1)	Порт Computer2 (Компьютер2)
Выбор сигнала	Computer (Компьютер) (Авто)	SOURCE 1F	SOURCE 2F
	Computer (Компьютер)	SOURCE 11	SOURCE 21
	Component video (Компонентный видеосигнал)	SOURCE 14	SOURCE 24

* Перед отправкой команды в конец каждой команды следует добавлять код (0Dh) возврата каретки (Carriage Return - CR).

Схема подключения кабелей

■ Последовательное подключение

- Конфигурация разъема: D-Sub 9-контактов (штекер)
- Входной разъем проектора: RS-232C

<На проекторе>



<На компьютере>

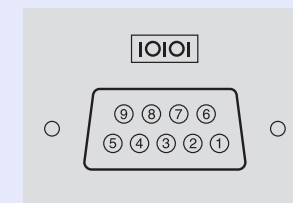

<На проекторе>

(кабель последовательного порта ПК)

<На компьютере>

GND (Земля)	5	←	5	GND (Земля)
RD	2	←	3	TD
TD	3	→	2	RD
DTR	4	→	6	DSR
DSR	6	←	4	DTR

Сигнал	Функция
GND (Земля)	Земля сигнального провода
TD	Передача данных
RD	Получение данных
DSR	Набор данных готов
DTR	Терминал ввода данных готов

■ Протокол обмена данными

- Установка скорости передачи данных по умолчанию: 9600 бит/с
- Длина пакета данных: 8 битов
- Контроль четности: Нет
- Стоп-бит: 1 бит
- Управление потоком: Нет

Вы можете подключить проектор и компьютер по сети, или при помощи приложения "EMP NS Connection", или при помощи функции "Сетевой проектор" операционной системы Windows Vista.

Приложение "EMP NS Connection" предоставляет широкий диапазон функций, которые могут использоваться для организации встреч и презентаций, например, функции распределения и многоэкранного отображения, режим отправки видеофайлов и режим презентации. ➔ *EasyMP Operation Guide*
Встроенная в операционную систему функция "Сетевой проектор" может идентифицировать и использовать подключенный по сети проектор без необходимости в установке данного приложения.

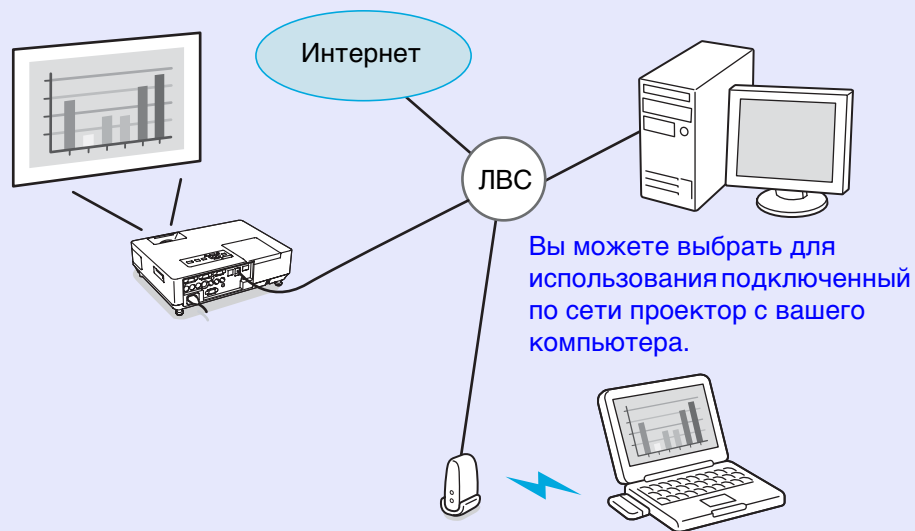

Поддерживаемые ОС

Windows: Vista Basic/Vista Home Premium/Vista Business/
Vista Enterprise/Vista Ultimate

Когда проектор подключен к компьютеру по сети, вы можете отображать находящееся на компьютере изображение при помощи следующей процедуры.

Процедура

1 Включите питание проектора.

Использование пульта дистанционного управления

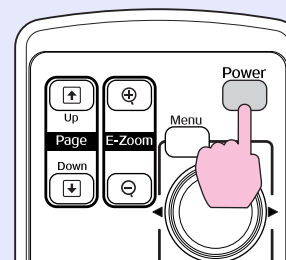

Использование панели управления

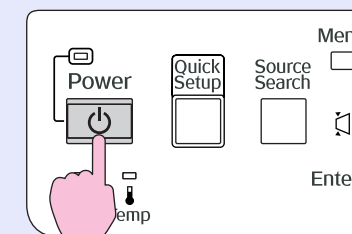

2 Щелкните на кнопке "Пуск" на компьютере.

3 Щелкните на пункте "Все программы" - "Стандартные" - "Сетевой проектор".

Отображается экран настройки соединения.

Теперь вы можете идентифицировать проектор, или путем ввода его IP-адреса, или путем автоматического определения всех подключенных проекторов операционной системой. Как только ОС обнаружит все подключенные проекторы, выберите один из них для использования.

После этого система попросит вас ввести пароль проектора. Введите "Ключевое слово проектора", показанное в нижней части экрана ожидания EasyMP. ➔ [стр.53](#)

PJLink класса 1 в рамках мероприятий по стандартизации протоколов управления проекторами установлен ассоциацией JBMA (Japan Business Machine and Information System Industries Association) в качестве стандартного протокола для управления проекторами, поддерживающими работу в сети.

Данный проектор отвечает требованиям стандарта PJLink класса 1, установленного ассоциацией JBMA.

Он поддерживает все команды, за исключением следующих команд, определенных стандартом PJLink класса 1. Имеется соглашение, заверенное при проверке применимости стандарта PJLink.

URL: <http://pjlink.jbmia.or.jp/english/>

Название компании-производителя, отображаемое для "Manufacture name information query" (Запрос информации о названии компании-производителя)

EPSON

Название модели, отображаемое для "Product name information query" (Запрос информации о названии устройства)

EMP-1825

Неподдерживаемые команды

Функция	Команда PJLink	
Настройки подавления сигналов	Задание подавления изображения	AVMT 11
	Отмена подавления изображения	AVMT 10
	Задание подавления аудио сигнала	AVMT 21
	Отмена подавления аудио сигнала	AVMT 20

Названия входных сигналов, определяемые PJLink и соответствующие разъемы проектора

Входной разъем	Команда PJLink
Входной порт Computer1 (Компьютер1)	INPT 11
Входной порт Computer2 (Компьютер2)	INPT 12
Входной порт Video (Видео)	INPT 21
Входной порт S-Video	INPT 22

■ Изображение, поступающее с компьютера

Сигнал	Refresh Rate (Частота обновления)▶▶ (Гц)	Разрешение (точки)	Число пикселей, используемых при изменении размера экрана (в точках)
VGA▶▶	60/72/75/85, iMac*	640 × 480	1024 × 768
SVGA▶▶	56/60/72/75/85, iMac*	800 × 600	1024 × 768
XGA▶▶	60/70/75/85, iMac*	1024 × 768	1024 × 768
SXGA▶▶	70/75/85	1152 × 864	1024 × 768
SXGA	60/75/85	1280 × 960	1024 × 768
SXGA	60/75/85	1280 × 1024	960 × 768
UXGA	60	1600 × 1200	1024 × 768
MAC13"		640 × 480	1024 × 768
MAC16"		832 × 624	1024 × 768
MAC19"		1024 × 768	1024 × 768
MAC19"	60	1024 × 768	1024 × 768
MAC21"		1152 × 870	1016 × 768
SDTV▶▶ (480i)	60	720 × 480	1024 × 768
SDTV (576i)	50	720 × 576	1024 × 768
SDTV (480p)	60	720 × 480	1024 × 768
SDTV (576p)	50	720 × 576	1024 × 768
HDTV▶▶ (720p)	50/60	1280 × 720	1024 × 576
HDTV (1080i)	50/60	1920 × 1080	1024 × 576

* Подключение невозможно, если на аппаратуре нет выходного порта VGA.

Даже при поступлении на вход сигналов, отсутствующих в приведенном выше списке, весьма вероятно, что изображение будет проецироваться. Однако, могут поддерживаться не все функции.

■ Component video (Компонентный видеосигнал)

Сигнал	Refresh Rate (Частота обновления)▶▶ (Гц)	Разрешение (в точках)	
		Форматное отношение▶▶ 4:3	Форматное отношение 16:9
SDTV▶▶ (480i)	60	1024 × 768	1024 × 576
SDTV (576i)	50	1024 × 768	1024 × 576
SDTV (480p)	60	1024 × 768	1024 × 576
SDTV (576p)	50	1024 × 768	1024 × 576
HDTV▶▶ (720p) 16:9	50/60	1024 × 768	1024 × 576
HDTV (1080i) 16:9	50/60	1024 × 768	1024 × 576

■ Composite video/S-video (Композитный видеосигнал/ сигнал S-video)

Сигнал	Refresh Rate (Частота обновления)▶▶ (Гц)	Разрешение (в точках)	
		Форматное отношение▶▶ 4:3	Форматное отношение 16:9
TV (NTSC)	60	1024 × 768	1024 × 576
TV (PAL, SECAM)	50	1024 × 768	1024 × 576

Общие спецификации проектора

Название устройства	Мультимедийный проектор EMP-1825	Мультимедийный проектор EMP-1810
Размеры	345 (Ш) × 86 (В) × 257 (Г) мм (без учета выступающих деталей)	
Размер панели	0,8"	
Способ отображения	Активная матрица TFT из поликристаллического кремния	
Разрешение	786432 пикселей XGA (1024 (Ш) × 768 (В) точек) × 3	
Регулировка фокусного расстояния	Ручная	
Регулировка масштаба	Ручная (1 до 1,6)	
Лампа	Лампа UHE, 210 Вт, номер модели: ELPLP40	
Макс. выходной аудио сигнал	5 Вт, монофонический	
Динамик	1	
Источник питания	~100 - 200 V ±10%, 50/60 Гц ~3,4 - 1,5 А	
Потребляемая мощность	зона напряжения 100 - 120 В	Рабочий режим: 306 Вт Потребляемая мощность в режиме ожидания (сеть не действует): 2,6 Вт Потребляемая мощность в режиме ожидания (сеть работает): 12 Вт
	зона напряжения 220 - 240 В	Рабочий режим: 286 Вт Потребляемая мощность в режиме ожидания (сеть не действует): 4,6 Вт Потребляемая мощность в режиме ожидания (сеть работает): 12 Вт
Рабочая высота	Высота от 0 до 2286 м (0 - 7500 футов)	
Рабочая температура	5 - 35°C (без конденсации)	
Температура хранения	от -10 до +60°C (без конденсата)	
Вес	Прибл. 3,1 кг	Прибл. 2,9 кг



В данном проекторе используются Pixelworks DNX™ IC.

Угол наклона

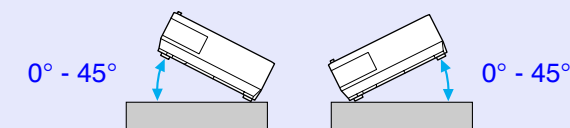

При использовании проектора, наклоненного более, чем на 45°, он может быть поврежден и может привести к несчастному случаю.

Разъемы	Входной порт Computer1 (Компьютер1)	1	Синий Mini D-Sub15-pin (гнездовой)		
	Входной аудио порт 1	1	Стерефонический штекер mini		
	Входной порт Computer2 (Компьютер2)	1	Синий Mini D-Sub15-pin (гнездовой)		
	Входной аудио порт 2	1	Стерефонический штекер mini		
	Входной порт S-Video	1	Mini DIN 4-pin		
	Входной порт Video (Видео)	1	Штекер RCA		
	Входной аудио-L/R порт	1	Штекер RCA		
	Порт Monitor Out (Выход монитора)	1	Черный Mini D-Sub15-контактов (гнездовой)		
	Порт Audio Out (Аудио выход)	1	Стерефонический штекер mini		
	Порт RS-232C	1	Mini D-Sub 9-контактов (штекерный)		
	Порт LBC	1	RJ45	-	
	Порт USB (Тип А)*	1	Разъем USB (тип А)	-	
	Порт USB (Тип В)*	1	Разъем USB (тип В)	Разъем USB (тип В)	
	Порт USB (для специального блока беспроводной ЛВС)	1	Разъем USB (тип А)	-	
Гнездо карты	1	CompactFlash-карта	-		

* Поддерживается USB2.0.

Не гарантируется работа портов USB со всеми устройствами, которые поддерживают USB.

■ Требования к программному обеспечению (только для EMP-1825)

Поставляемое с проектором программное обеспечение будет работать в следующем рабочем окружении.

	EMP NS Connection	EMP SlideMaker2*	EMP Monitor	USB Display
OS	Windows 2000 SP4/XP/XP SP1/ XP SP2/Vista Mac OS X 10.3 или более поздняя Рекомендуется: Mac OS 10.4.5 или более поздняя/10.3.9	Windows 98/98 SE/Me/2000 SP4/ XP/XP SP1/XP SP2/Vista	Windows 98 SE/Me/2000 SP4/ XP Home Edition/XP SP2/Vista Internet Explorer Ver.5.0 и выше	Windows 2000 SP4/XP/XP SP1/ XP SP2/Vista
CPU	Mobile Pentium III 1,2 ГГц и выше Рекомендуется: Mobile Pentium M 1,6 ГГц и выше Power PC G3 900 МГц и выше	Celeron 300 МГц и более Рекомендуется: Celeron 400 МГц и более	Pentium MMX 166 МГц и более Рекомендуется: Pentium II 233 МГц и более	Mobile Pentium III 1,2 ГГц и выше Рекомендуется: Mobile Pentium M 1,2 ГГц и выше
Объем памяти	256 Мб и более Рекомендуется: 512 Мб и более	64 Мб и более Рекомендуется: 128 Мб и более	64 Мб и более	256 Мб и более Рекомендуется: 512 Мб и более
Доступное место на жестком диске	20 Мб и более	12 Мб и более	50 Мб и более	20 Мб и более
Экран	Разрешение XGA (1024 x 768) и выше Качество цветопередачи 16 бит. Цветной дисплей, поддерживающий 32 000 оттенков		Разрешение SVGA (800 x 600) и выше 32-битная цветопередача или высокое качество передачи цвета	Разрешение XGA (1024 x 768) и выше

* Для открывания файлов PowerPoint необходим, либо Office2000/XP/2003/2007, либо PowerPoint2000/2002/2003/2007.

Safety standards

USA: UL60950-1

Canada: CSA C22.2 No.60950-1

EU: The Low Voltage Directiv
(2006/95/EC)
IEC/EN60950-1

This product is also designed for IT power distribution system with phase-to-phase voltage 230V.

EMC standards

USA: FCC Part 15B Class B (DoC)

Canada: ICES-003 Class B

EU: The EMC Directive
(2004/108/EC)
EN55022, Class B
EN55024
IEC/EN61000-3-2
IEC/EN61000-3-3

Australia/New Zealand: AS/NZS CISPR 22:2002 Class B

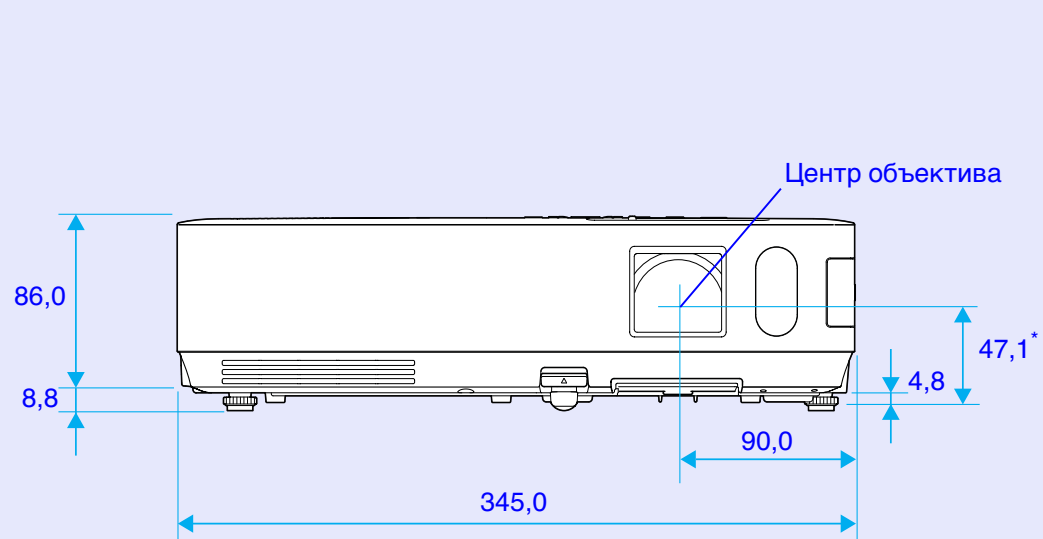

* Расстояние от центра объектива до точки крепления кронштейна подвески

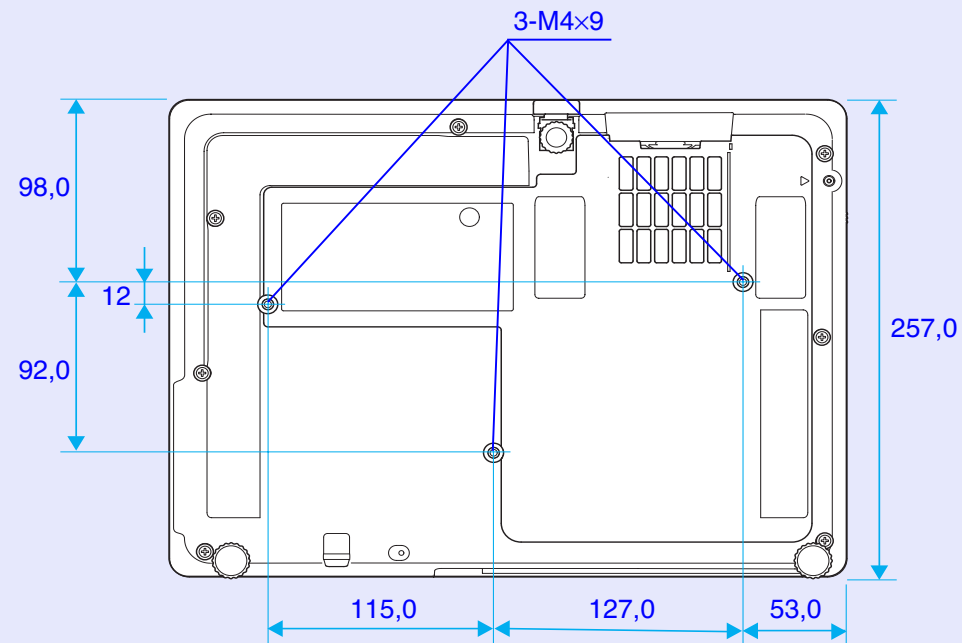

Единицы измерения: мм

Символы

Blackboard (Классная доска)	25
DHCP	54
ESC/VP21	106
E-Zoom	29
Freeze (Стоп-кадр)	27
HDTV	109
ID проектора	34
IP-адрес SNMP-ловушки	67
Photo (Фото)	25
PJLink	108
Pointer (Указатель)	28
Presentation (Презентация)	25
Sports (Спортивные мероприятия)	25
sRGB	25
SSID	54
Theatre (Театр)	25

А

Абсол. цвет. темп.	45
Автонастройка	46
Адрес IP	54, 65
Адрес шлюза	55, 65
Адрес эл. почты 1/2/3	66

Б

Беспроводная мышь	30
Блокировка операций	41, 47

В

Видеосигнал	46, 69
Виртуальная клавиатура	52
Внешние громкоговорители	100
Внешний монитор	100
Воздушный фильтр	9
Время работы лампы	69

Вход Computer1 (Компьютер1)	46
Вход Computer2 (Компьютер1)	46
Вход для подачи питания	10
Входной аудио-L/R порт	10
Входной порт Computer1 (Компьютер1)	11
Входной порт Computer2 (Компьютер1)	11
Входной сигнал	69
Высотный режим:	50
Выходное отверстие для воздуха	7

Г

Глоссарий	103
Гнездо защиты	10
Громкость	47

Д

Динамик	7, 100
Дополнительные принадлежности	102

З

Заднее	49
Задний экран	86
Задняя опора	9
Замена аккумуляторов	88
Защита логотипом пользователя	38
Защита паролем	38
Защита при включении питания	38
Защита сети	39

И

Изменение размера экрана	109
Имя проектора	53
Индикатор Lamp (Лампа)	73
Индикатор Power (Питание)	73
Индикатор Temp (Темп.)	73
Индикаторы	73

Источник	69
----------------	----

К

Как заменить лампу	90
Кольцо масштабирования	8
Контрастность	45
Крышка отсека лампы	7

Л

Логотип пользователя	94
----------------------------	----

М

Маска подсети	54, 65
Меню	44
Меню "Безопасность"	61
Меню "Беспроводная ЛВС"	54
Меню "Другое"	67
Меню "Основы"	53
Меню "Почта"	66
Меню "Проводная ЛВС"	65
Меню "Сеть"	51
Меню Extended (Расширенные возможности)	49
Меню Image (Изображение)	45
Меню Info (Информация)	69
Меню Reset (Сброс)	70
Меню Settings (Настройки)	47
Меню Signal (Сигнал)	46
Меню настройки	44
Меню нижнего уровня	44

Н

Названия деталей и их назначение	7
Наклейка с уведомлением о защите паролем	39
Настойка цвета мульти-экрана	36

Насыщенность цвета	45
Начальный экран	49
Низкая яркость	47
Номер порта	66

О

Область излучения света на пульте дистанционного управления	16
Основное меню	44
Отверстие воздухозаборника	9
Отслеживание	46
Оттенок	45
Очистка воздушного фильтра и отверстия воздухозаборника	87

П

Панель управления	12
Пароль доступа к сетевому диску	53
Перегрев	74
Переднее	49
Передняя регулируемая опора	7
Переключатель подавления сигнала аудио/видео	7
Перекрестие	30
Периодичность замены воздушного фильтра	93
Периодичность замены лампы	89
Подавление сигнала аудио/видео	26
Поддерживаемые мониторы	109
Подключение кабеля ЛВС	101
Подключение питания напрямую	50
Подключение устройств USB	97
Поиск источника	12, 15, 23
Полн. блокировка	41
Положение	46
Порт Audio Out (Аудио выход)	10
Порт Monitor Out (Выход монитора)	10
Порт RS-232C	10

Порт S-Video	10, 108
Порт USB	11
Порт Video (видеосигнал)	10, 108
Порт ЛВС	10
Приемник сигнала от пульта дистанционного управления	8, 10
Прогрессивный	46
Проекционное расстояние	96
Проекция с потолка	49
Проецирование	49
Пульт дистанционного управления	14, 30

Р

Рабочая температура	110
Размер экрана	96
Разрешение	69, 109
Расходные материалы	102
Регулировка цвета	45
Режим ожидания	50
Режим работы	50
Резкость	45

С

Сброс рабочего времени лампы	70, 92
Сбросить все	70
Сервер SMTP	66
Сетевой проектор	107
Синхронизация	46
Синхронизация информации	69
Сообщения	49
Способ замены воздушного фильтра	93
Спящий режим	50
Схема внешних размеров	114

Т

Температура хранения	110
Технические характеристики	110
Точки крепления кронштейна подвески	9, 114
Точки крепления кронштейнов подвески	9
Трапециеобразность	47

У

Уведомл. о почте	66
Угол наклона	110
Указатель мыши	31
Управление яркостью	47
Устранение неполадок	73

Ф

Фокальное кольцо	8
Фон отображения	49
Форма указателя	47
Форматное отношение	27
Функция "Справка"	72

Ц

Цветовой режим	25, 45
Цифровые кнопки	15

Ч

Частота обновления	69
Чистка поверхности проектора	87

Ш

Широкоэкранный проектор	27
-------------------------------	----



Э

Экран 49

Я

Язык 50

Яркость 45

Все права защищены. Никакая часть данной публикации не может воспроизводиться, храниться в системах хранения и восстановления информации или передаваться, ни в какой форме, электронной или механической, включая фотокопирование, запись, а также в любой другой форме, без предварительного письменного разрешения корпорации Seiko Epson. Не принимается никакая ответственность по патентам в части, относящейся к использованию информации, содержащейся в данном документе. Не принимается никакая ответственность за ущерб, явившийся результатом использования информации, содержащейся в данном документе.

Ни корпорация Seiko Epson, ни ее филиалы не несут ответственности перед покупателем данного устройства или третьими сторонами за повреждения, потери, издержки или расходы, понесенные покупателем или третьими сторонами, которые были вызваны несчастными случаем, неправильным использованием или злоупотреблением данным устройством или неразрешенными модификациями, ремонтом, переделкой данного устройства или (исключая США) несоблюдением инструкций по эксплуатации и техническому обслуживанию, установленными корпорацией Seiko Epson.

Корпорация Seiko Epson не несет ответственности за повреждения и неполадки, возникшие в результате использования дополнительных принадлежностей или расходных материалов, отличных от тех, которые обозначены корпорацией Seiko Epson как Original Epson Products (Изделия производства Epson), или как Epson Approved Products (Изделия, разрешенные корпорацией Epson).

Содержимое данного руководства может изменяться и обновляться без уведомления.

Реальный проектор может выглядеть иначе, чем на иллюстрациях в данном руководстве.

Общее уведомление:

Macintosh, Mac и iMac являются торговыми марками Apple Inc. IBM является зарегистрированной торговой маркой корпорации International Business Machines.

Windows, Windows NT, VGA и PowerPoint являются зарегистрированными торговыми марками корпорации Microsoft в США и/или других странах.

Dolby является торговой маркой компании Dolby Laboratories. Pixelworks и DNX являются торговыми марками корпорации Pixelworks.

"CompactFlash" является зарегистрированной торговой маркой корпорации Sandisk Corporation.

Это продукт включает программное обеспечение для шифрования RSA BSAFE® Cryptographic software от компании RSA Security Inc. RSA и BSAFE являются зарегистрированными торговыми марками или товарными марками компании RSA Security Inc. в США и/или других странах. RSA Security Inc. Все права защищены.

Этот продукт включает шифровальное программное обеспечение **NetNucleus® WPA** Cryptographic software от компании TOSHIBA INFORMATION SYSTEMS CORPORATION.

NetNucleus является зарегистрированной торговой маркой корпорации TOSHIBA INFORMATION SYSTEMS CORPORATION в Японии.

Другие названия изделий, используемые в данном документе, также используются только для целей идентификации и могут быть торговыми марками соответствующих владельцев. Корпорация Epson отказывается от любых и всех прав на эти марки.