

# EPSON®

# dreamio™

## Домашний проектор EMP-TWD1

# Руководство пользователя

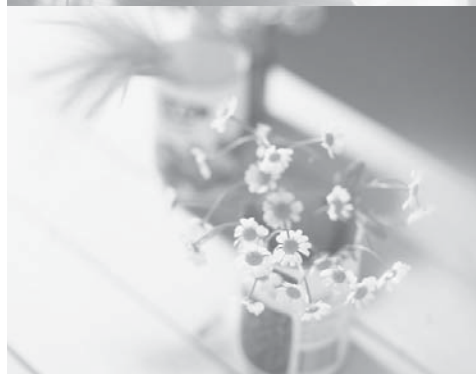

## Комплект поставки

При получении проектора убедитесь в том, что в комплект поставки входят все компоненты, перечисленные ниже. В случае неполной комплектации обратитесь к поставщику.

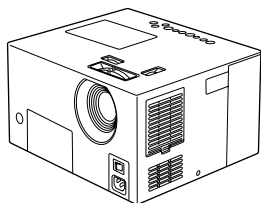

**Проектор**

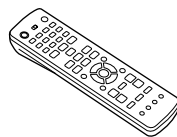

**Пульт дистанционного управления**



**Батарейки типа AA (2 шт.)**

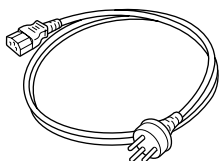

**Кабель электропитания (3 м)**



**Крышка объектива**

## Условные обозначения, используемые в данном руководстве

<b>⚠ Внимание!</b>	Указывает на действия, которые могут повлечь за собой повреждение или сбой работы проектора.
<b>💡 Совет:</b>	Указывает на дополнительную информацию по данной теме, которая может быть вам полезна.
<b>👉</b>	Указывает страницу, на которой приведена полезная информация по данной теме.
<b>1 1</b>	Указывает последовательность выполняемых действий. Все процедуры должны выполняться строго в указанной последовательности.
<b>⏻</b>	Указывает кнопки на пульте дистанционного управления или проекторе.
"(Название меню)"	Указывает названия пунктов меню и сообщения, выводимые на дисплей. Пример: "Brightness" (Яркость)
<b>DVD VIDEO</b> <b>DVD VIDEO</b>	<p>В зависимости от типа дисков, выполняемые операции и функции могут варьироваться. Данными символами обозначается тип диска, для которого может быть выполнена та или иная процедура.</p> <p> <b>DVD VIDEO</b> <b>VIDEO CD</b> <b>SVCD</b> <b>CD-R</b> <b>CD-RW</b> <b>AUDIO CD</b> <b>MP3/WMA</b> <b>JPEG</b> <b>EXT. VIDEO</b>  <b>DVD VIDEO</b> <b>VIDEO CD</b> <b>SVCD</b> <b>CD-R</b> <b>CD-RW</b> <b>AUDIO CD</b> <b>MP3/WMA</b> <b>JPEG</b> </p>

# Содержание

Правила техники безопасности.....	2	Улучшение качества изображения (прогрессивная развёртка).....	38
Эксплуатация и хранение.....	5	Блокировка лотка для дисков.....	38
Диски.....	7	<b>Использование дополнительных функций проецирования.....</b>	<b>39</b>
Компоненты устройства.....	8	Подключение видеоборудования.....	39
Подготовка пульта дистанционного управления.....	11	Проецирование изображения от подключенного видеоборудования.....	40
<b>Быстрое начало работы</b>		<b>Использование дополнительных функций воспроизведения звука.....</b>	<b>41</b>
Установка.....	13	Подключение наушников.....	41
Проекционное расстояние и размер экрана.....	13	Подключение аудиооборудования к оптическому цифровому входу.....	42
Подключение кабеля электропитания и включение проектора.....	13	Подключение сабвуфера (низкочастотного динамика).....	42
<b>Воспроизведение диска.....</b>	<b>14</b>	Выбор режима звучания.....	43
Воспроизведение диска и проецирование.....	14	Регулировка громкости высоких частот.....	43
Регулировка параметров изображения и уровня громкости звука.....	15	Регулировка громкости воспроизведения аудиосигнала.....	44
Остановка воспроизведения.....	16	Регулировка уровня входного аудиосигнала от подключенного оборудования.....	44
Отключение электропитания.....	16	<b>Настройка параметров</b>	
<b>Основные операции, выполняемые во время воспроизведения.....</b>	<b>17</b>	<b>Функции и работа с меню настроек параметров.....</b>	<b>45</b>
Временная приостановка воспроизведения (пауза).....	17	Использование меню настройки параметров.....	45
Перемотка вперёд/назад.....	17	Перечень меню настройки параметров.....	46
Повторный просмотр последних воспроизведённых 10 секунд фильма.....	18	Кодовые обозначения языков.....	48
Пропуск.....	18	Технические характеристики и сигналы на выходе “DIGITAL AUDIO OUTPUT” (Цифровой аудиовыход).....	48
Покадровый просмотр.....	18	Кодовые обозначения стран (регионов).....	49
Замедленное воспроизведение.....	19	Использование меню Picture Quality (Качество изображения).....	50
Временное использование лампы проектора для подсветки (Перерыв).....	19	<b>Функции и работа с меню настроек качества изображения.....</b>	<b>50</b>
Выбор качества изображения в соответствии с условиями в помещении (Режим цвета).....	19	Перечень параметров меню Picture Quality (Качество изображения).....	51
Временное отключение звука (отключение звука).....	20	<b>Функции и работа с меню Information (Информация).....</b>	<b>52</b>
<b>Дополнительные функции</b>		Использование меню Information (Информация).....	52
<b>Использование дополнительных функций воспроизведения.....</b>	<b>21</b>	Перечень параметров меню Information (Информация).....	53
Регулировка яркости дисплея проектора (Затемнение дисплея).....	21	<b>Приложение</b>	
Управление воспроизведением из меню DVD-диска.....	22	<b>Поиск и устранение неполадок.....</b>	<b>54</b>
Управление воспроизведением через меню (PBC).....	23	Значения показаний индикаторов.....	54
Воспроизведение файлов формата MP3/WMA, JPEG.....	24	Если показания индикаторов не помогают устранить неисправность.....	56
Воспроизведение по выбранному номеру эпизода или дорожки.....	26	<b>Техническое обслуживание.....</b>	<b>58</b>
Воспроизведение с заданного момента времени (поиск по времени).....	27	Чистка.....	58
Циклическое воспроизведение заданной сцены (режим повторного воспроизведения сцены A-B).....	29	Периодичность замены расходных материалов.....	59
Повторное воспроизведение.....	30	Замена расходных материалов.....	60
Воспроизведение в заданном порядке (запрограммированное воспроизведение).....	32	<b>Дополнительные принадлежности и расходные материалы.....</b>	<b>62</b>
Воспроизведение в случайном порядке.....	33	<b>Проекционное расстояние и размер экрана.....</b>	<b>62</b>
Изменение языка дубляжа.....	34	<b>Технические характеристики / разрешение.....</b>	<b>63</b>
Изменение языка субтитров.....	35	<b>Глоссарий.....</b>	<b>65</b>
Выбор ракурса съёмки.....	35	<b>Предметный указатель.....</b>	<b>66</b>
Выполнение операций из строки меню.....	36		
Настройка автоматического переключения в режим ожидания и таймера автоматического отключения.....	37		

Быстрое  
начало работы

Дополнительные  
функции

Настройка  
параметров

Приложение

# Правила техники безопасности

## Важная информация

Внимательно прочитайте информацию, приведённую ниже.

### Важные сведения по технике безопасности

#### Опасно!

Во избежание возгорания или поражения электрическим током обеспечьте защиту устройства от влаги.

#### Опасно!

Запрещено смотреть в объектив включённого аппарата. Воздействие яркого света от лампы может причинить вред вашему зрению. Не позволяйте детям смотреть в объектив проектора.

#### Опасно!

Запрещено открывать какие-либо крышки проектора за исключением крышки отсека лампы. Это может стать причиной поражения электрическим током. Запрещается самостоятельный ремонт устройства за исключением случаев, специально оговоренных в данном руководстве. Обслуживание устройства должен выполнять квалифицированный специалист.

#### Опасно!

Держите пластиковые пакеты проектора, дополнительных принадлежностей и запасных частей в местах, недоступных детям. Дети могут надеть пакет на голову, что приведёт к удушью. Будьте особенно внимательны, если дети маленькие.

### ЛАЗЕРНЫЙ продукт класса 1

#### Внимание!

Не открывайте верхнюю крышку проектора. Устройство не содержит частей, обслуживаемых пользователем.

#### Внимание!

При замене лампы не прикасайтесь к новой лампе голыми руками. На лампе могут остаться следы жира, что сократит срок её службы. Используйте кусок материи или перчатки.



#### Внимание!

Во избежание поражения электрическим током запрещено снимать крышку или заднюю панель проектора. Устройство не содержит частей, обслуживаемых пользователем. Обслуживание устройства должен выполнять квалифицированный специалист.



Данным символом обозначаются места проектора, в которых расположены части под высоким напряжением, доступ к которым может привести к поражению электрическим током.



Данным символом обозначаются места в документации проектора, в которых приведены важные инструкции по эксплуатации и техническому обслуживанию.

## Важные инструкции по технике безопасности

При настройке и эксплуатации проектора обязательно соблюдайте инструкции, приведённые ниже:

- Внимательно прочитайте документацию к проектору.
  - Храните документацию к проектору в надёжном месте.
  - Обращайте внимание на все предупреждения.
  - Обязательно выполняйте все инструкции.
  - Не используйте проектор рядом с водой.
  - Для чистки используйте только сухую материю.
  - Не закрывайте доступ к вентиляционным отверстиям. Установку устройства выполняйте в соответствии с инструкциями изготовителя.
  - Не устанавливайте проектор вблизи источников тепла (батареи, отопительных приборов, печей и т.п.).
  - Используйте только кабели питания с полярной вилкой или вилок с заземляющим контактом. У полярной вилки один из двух штырей шире другого. Вилка с заземляющим контактом имеет дополнительный штырь для заземления. Данные типы электрических вилок спроектированы для обеспечения безопасности пользователей. Если вилка кабеля, входящего в комплект поставки, не входит в розетку, обратитесь к электрику для замены розетки на подходящую.
  - Не наступайте, не ставьте тяжёлых предметов и не перегибайте кабель электропитания, особенно в месте подсоединения к вилке и устройству.
  - Используйте только те дополнительные принадлежности, которые рекомендованы изготовителем.
  - Используйте только те передвижные подставки, штативы, кронштейны и стойки, которые рекомендованы изготовителем или входят в комплект поставки устройства. Будьте аккуратны при перемещении передвижной подставки с установленным проектором — устройство может опрокинуться.
- 
- Отключайте кабель электропитания устройства во время грозы или перед длительным перерывом в эксплуатации.

- Обслуживание устройства должен выполнять квалифицированный специалист. Ремонт должен производиться при повреждении кабеля или вилки кабеля электропитания, попадании жидкости или посторонних предметов внутрь устройства, сбоях в работе и в случае падения устройства.
- Обеспечьте защиту устройства от проникновения влаги. Не ставьте на устройство предметы, содержащие какие-либо жидкости.
- Не устанавливайте устройство вблизи источников открытого пламени, например, свечей и т.п.
- Подключайте устройство только к розеткам с заземляющим контактом.
- Убедитесь в том, что расстояние между воздуховыпускным отверстием и стеной составляет не менее 20 см.
- Убедитесь в том, что расстояние между отверстием для забора воздуха и стеной составляет не менее 10 см.
- Не начинайте проецирование с установленной крышкой объектива – она может расплавиться. Это может повлечь за собой возгорание, нанесение травм пользователю или повреждение оборудования.  
Для остановки проецирования нажмите кнопку [Image On/Off] (Вкл./откл. изображение).
- Не оставляйте устройство или пульт дистанционного управления со вставленными батарейками внутри закрытой машины, на прямом солнечном свете, рядом с воздухозаборными или воздуховыпускными отверстиями кондиционеров воздуха или обогревателей и в других местах с повышенной температурой воздуха.  
Это может привести к повреждению или деформации частей устройства, а также стать причиной пожара.
- При отключении электропитания устройства не тяните за кабель.  
При отключении кабеля держитесь за вилку.
- Не устанавливайте высокую громкость звука. Резкий громкий звук при включении проектора может привести к ухудшению слуха, а также повреждению оборудования. Поэтому перед отключением проектора уменьшите громкость звука и увеличьте её до необходимого уровня после включения устройства.
- Не устанавливайте высокую громкость звука при использовании наушников. Воздействие громкого звука в течение продолжительного времени может привести к значительному ухудшению слуха.
- Перед выполнением технического обслуживания отключите кабель электропитания проектора. В противном случае возможно поражение электрическим током.
- Устанавливайте проектор только на устойчивой подставке, стойке или надёжном кронштейне.
- Параметры электросети питания проектора должны соответствовать указанным на заводской табличке. Если вам неизвестны параметры электросети, обратитесь к поставщику или в местную энергоснабжающую организацию.
- Устанавливайте устройство вблизи легко доступной розетки.
- Используйте только соответствующие кабели электропитания. Использование несоответствующих кабелей электропитания может привести к возгоранию или поражению электрическим током.  
Кабель электропитания, входящий в комплект поставки проектора, соответствует параметрам электросети в стране поставки.
- При подключении кабеля электропитания к розетке соблюдайте меры предосторожности, указанные ниже. Несоблюдение данных требований может привести к возгоранию или поражению электрическим током.
  - Не вставляйте вилку в розетку, в которой скопилось пыль.
  - Вилка должна надёжно держаться в розетке.
  - Не вставляйте и не извлекайте вилку из розетки влажными руками.
- Не подключайте избыточную нагрузку к розеткам и удлинителям. Это может привести к возгоранию или поражению электрическим током.
- При установке проектора убедитесь в том, что кабель электропитания проложен таким образом, что на него нельзя наступить. Это может привести к истиранию изоляции или повреждению вилки кабеля.
- Перед чисткой отключите кабель электропитания проектора от розетки. Для чистки используйте влажную ткань. Не используйте жидкие или аэрозольные чистящие средства.
- Не закрывайте отверстия в корпусе проектора. Они предназначены для обеспечения вентиляции и защиты проектора от перегрева. Не устанавливайте проектор на диванах, коврах и других мягких поверхностях или на полках шкафов, где не может быть обеспечена достаточная вентиляция устройства.
- Следите за тем, чтобы в отверстия корпуса проектора не попадали посторонние предметы и не проникала какая-либо жидкость.
- Отключите электропитание проектора и обратитесь в сервисную службу для вызова квалифицированного специалиста в перечисленных ниже случаях:
  - Истёрлась изоляция или повреждена вилка кабеля электропитания.
  - В проектор попала какая-либо жидкость.

- Если при корректном выполнении инструкций, приведённых в данном руководстве, проектор работает неправильно или значительно изменены рабочие характеристики устройства.
- После падения или повреждения корпуса устройства.
- Внутренние компоненты устройства содержат множество стеклянных частей, таких как линзы объектива и проекционная лампа. Лампа очень хрупкая и может легко разбиться. Если лампа разбилась, аккуратно, чтобы не порезаться битым стеклом, уберите проектор в безопасное место и обратитесь к поставщику или в ближайший сервисный центр. Будьте особенно аккуратны, если проектор закреплён на потолке: при снятии крышки лампы из корпуса проектора могут посыпаться осколки стекла. Для защиты глаз и рта примите соответствующие меры безопасности.
- Во время эксплуатации к воздухозаборному отверстию снизу проектора может приставать бумага и другие лёгкие материалы. При установке проектора убедитесь в том, что под ним нет предметов, способных забить или закрыть воздухозаборное отверстие.
- Запрещено менять лампу сразу после эксплуатации проектора. Это может привести к получению серьёзных ожогов. Перед тем как снять лампу, отключите электропитание проектора и подождите в течение времени, указанного на стр. 60, до тех пор, пока лампа не остынет.
- В качестве источника света в проекторе используется ртутная лампа с высоким внутренним давлением. Когда лампа разбивается, может раздаться громкий звук. Будьте крайне осторожны и неукоснительно соблюдайте требования, приведённые ниже. Несоблюдение требований, приведённых ниже, может привести к получению травм или отравлению пользователей.
  - Не допускайте соударение лампы с другими предметами и ее повреждение.
  - Не используйте лампу по истечении срока её службы. По прошествии данного срока значительно возрастает вероятность повреждения лампы. При появлении сообщения о необходимости замены лампы замените её, даже если лампа работает.
  - В лампе содержатся пары ртути. Если лампа разбилась, во избежание попадания паров ртути в лёгкие, глаза или слизистые рта и носа помещение следует немедленно проветрить.
  - Во избежание попадания паров ртути в лёгкие, глаза или слизистые рта и носа в случае повреждения лампы не склоняйтесь над работающим проектором.
- Если лампа разбилась, обратитесь для ее замены к поставщику или в ближайший сервисный центр. Если лампа разбилась, осколки стекла могут рассыпаться по всему корпусу проектора.
- Будьте особенно аккуратны, если проектор закреплён на потолке: при снятии крышки лампы из корпуса проектора могут посыпаться осколки стекла. При самостоятельной чистке проектора или замене лампы примите соответствующие меры безопасности для защиты глаз и рта. Если в глаза или ротовую полость попали осколки стекла или газ из разбитой лампы, а также в случае недомогания немедленно обратитесь за медицинской помощью. Утилизация ламп должна выполняться в соответствии с действующими нормами и правилами. Запрещено выбрасывать лампу с бытовым мусором.
- Не прикасайтесь к вилке кабеля электропитания во время грозы, это может привести к поражению электрическим током.
- Периодически чистите внутренние компоненты проектора. В противном случае скопление пыли внутри проектора может стать причиной возгорания или поражения электрическим током. Чистку внутренних компонентов проектора следует выполнять не реже 1 раза в год. Для чистки обратитесь к поставщику или в ближайший сервисный центр. Данная услуга оплачивается отдельно.
- При использовании пульта дистанционного управления с батарейками держите его в месте, недоступном для детей. Дети могут проглотить батарейки, и это повлечет за собой удушье. Если ребёнок проглотил батарейку, немедленно обратитесь за медицинской помощью.
- При замене батареек соблюдайте требования, приведённые ниже.
  - Заменяйте батарейки по мере их разрядки.
  - Если из батареек вытек электролит, вытрите его мягкой тканью. При попадании электролита на руки немедленно ополосните руки большим количеством воды.
  - Не подвергайте батарейки воздействию тепла или открытого пламени.
  - Утилизируйте батарейки в соответствии с действующими нормами и правилами.
  - Выньте батарейки, если Вы не планируете использовать проектор в течение длительного периода времени.
- Не вставляйте на проектор и не ставьте на него тяжёлые предметы.

# Эксплуатация и хранение

Во избежание неисправности или повреждения проектора соблюдайте правила, приведённые ниже.

## Правила эксплуатации и хранения

- Эксплуатация и хранение проектора должны выполняться при температуре в пределах диапазонов, указанных в данном руководстве.

- Устанавливайте проектор только в местах, защищённых от вибрации и сильных толчков.

- Не устанавливайте проектор вблизи телевизоров, радиоприёмников и видеоборудования, создающего электромагнитные поля.

Это может негативно отразиться на качестве проецировании аудио- и видеосигналов и может стать причиной неисправности проектора.

В этом случае следует установить проектор на большем расстоянии от данного оборудования.

- Не устанавливайте проектор на наклонной поверхности.

- Не передвигайте проектор во время эксплуатации.

Это может привести к повреждению диска или неисправности проектора.

- Не следует эксплуатировать или хранить проектор в местах, в которые проникает сигаретный или другой дым, а также в помещениях с большим количеством пыли.

Это может привести к снижению качества изображения.

- Не прикасайтесь к линзе объектива голыми руками.

В этом случае на линзе остаются следы, значительно снижающие чёткость проецируемого изображения. По окончании эксплуатации обязательно наденьте на объектив крышку.

- Компания Epson не несёт ответственность за повреждения, вызванные неисправностью проектора или лампы, в случаях, не перечисленных в гарантийном обязательстве.

## Конденсация влаги

При переносе проектора из холодного в тёплое помещение или при быстром повышении температуры в помещении, где установлен проектор, на внутренней поверхности проектора и на линзе объектива может образоваться конденсат. Это может привести к неправильной работе проектора, ухудшению качества изображения,

а также повреждению диска и/или компонентов устройства. Во избежание конденсации установите проектор в помещении за примерно 1 час до начала эксплуатации. В случае образования конденсата включите электропитание проектора за 1-2 часа перед началом эксплуатации. Не включайте лампу в течение этого времени.

## Лампа

В качестве источника света в проекторе используется ртутная лампа с высоким внутренним давлением. Ртутные лампы имеют следующие особенности:

- По прошествии срока службы яркость лампы снижается.
- По окончании срока службы лампа может перестать работать или лопнуть с громким звуком. Также лампа может лопнуть при повреждении или соударении с другим предметом.
- Продолжительность работы лампы может варьироваться в зависимости от индивидуальных различий и условий эксплуатации. Рекомендуется всегда иметь запасную лампу.
- По истечении срока службы вероятность того, что лампа лопнет, возрастает. Немедленно замените лампу при появлении сообщения о необходимости её замены.

## ЖК-дисплей

- ЖК-дисплей изготовлен по высокоточной технологии. Тем не менее, на дисплее могут быть чёрные пиксели или пиксели, которые постоянно светятся красным, синим или зелёным цветом. Также вы можете видеть линии различной яркости или цвета. Учтите, что это нормально для ЖК-дисплеев и не является неисправностью.
- Не оставляйте на долгое время проектор, проецирующий статичное изображение. Это может привести к тому, что останется след изображения (выгорание экрана). Вы можете исправить это, отключив на некоторое время электропитание проектора. Если след изображения не исчезает, обратитесь к поставщику за рекомендациями.

## Перемещение проектора

- Убедитесь в том, что установлена крышка объектива.
- Выньте диск и закройте лоток.
- Перенесите проектор, держа его так, как показано на рисунке ниже. Будьте аккуратны — не повредите руками сетку, закрывающую динамики.

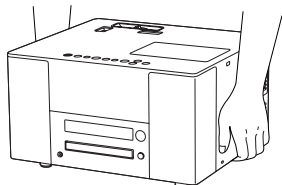

## Меры предосторожности при транспортировке

- В проекторе имеется множество стеклянных и высокоточных частей. Во избежание повреждений при транспортировке используйте защитную упаковку, в которой поставляется проектор. Если защитная упаковка не сохранилась, оберните проектор амортизирующим материалом и поместите его в прочную коробку. Убедитесь в том, что на коробке имеется хорошо различимая маркировка, соответствующая транспортировке высокоточного оборудования.
- Снимите крышку объектива и оберните её мягким материалом.
- При использовании услуг служб доставки, информируйте их, что в устройстве имеется высокоточное оборудование, транспортировка которого должна выполняться соответствующим образом.

\* Гарантийные обязательства не распространяются на какие-либо повреждения, полученные при транспортировке проектора.

## Авторские права

- Данное устройство оснащено системой защиты от копирования Macrovision. Права на интеллектуальную собственность и патент данной технологии защиты от копирования принадлежит компании Macrovision, США и ряду других компаний. Для использования данной технологии требуется лицензия компании Macrovision. Компания Macrovision не разрешает использование данной технологии, за исключением ряда оговоренных случаев, в том числе для домашнего просмотра. Изменение, демонтаж и инженерный анализ запрещены.
- Копирование дисков в целях радио- или телевидения, публичного просмотра или прослушивания, а также проката (независимо от получения компенсации, вознаграждения и т.п.) без разрешения обладателя авторских прав запрещено.

# Диски

## Поддерживаемые типы дисков

На проекторе могут быть воспроизведены следующие типы дисков.

DVD Video	Audio CD
	
Video CD/SVCD (Super Video CD)	
	 Video CD
Video CD с управлением воспроизведением (версия 2.0).	
CD-R/CD-RW	
Возможно воспроизведение CD-дисков, записанных только в указанных ниже форматах.	
<ul style="list-style-type: none"><li>• Аудиоформат (финализованный диск)</li><li>• Формат Video CD</li><li>• Формат SVCD</li><li>• Диски с файлами формата MP3/WMA, JPEG, записанные в соответствии со стандартом ISO9660</li></ul>	
DVD-R/DVD-RW	
Возможно воспроизведение только финализованных DVD-дисков, записанных в видеоформате.	

- Вы не можете воспроизводить диски DVD Video, если код региона диска не соответствует коду региона устройства.
- Воспроизведение и качество цветопередачи дисков формата Color Control CD, не соответствующих формату CD, не гарантируется на данном проекторе.  
На компакт-дисках, соответствующих стандарту CD, имеется логотип, приведённый ниже. Убедитесь в том, что этот логотип имеется на коробке компакт-диска.



- Проектор может воспроизводить видеосигналы стандартов NTSC, PAL и SECAM.
- В зависимости от программного обеспечения, используемого для записи дисков, при воспроизведении видеодисков DVD, SVCD и Video CD некоторые функции воспроизведения могут быть недоступны. Это не является неисправностью проектора. См. информацию о проигрываемых дисках, приведённую в данном руководстве.

- В зависимости от того, как был записан диск DVD-R, DVD-RW, CD-R или CD-RW, при загрязнении диска или при образовании на нём царапин воспроизведение диска может стать невозможным полностью или частично.
- Возможно воспроизведение аудиодисков, записанных только в указанных ниже форматах.  
·MIX-MODE CD ·CD-G ·CD-EXTRA  
·CD TEXT

## Неподдерживаемые типы дисков

- На проекторе не могут быть воспроизведены следующие типы дисков. Воспроизведение данных типов дисков на проекторе может привести к возникновению громкого шума и, как следствие, повреждению динамиков.  
·DVD-R/DVD-RW, записанных в формате VR  
·DVD-ROM ·CD-ROM ·PHOTO CD  
·DVD+R ·DVD+RW ·DVD-RAM  
·DVD audio ·SACD ·DVD-R DL
- Круглые диски с диаметром, отличающимся от 8 или 12 см
- Специально изготовленные некруглые диски (в форме сердца, многоугольника и т.п.)

## Правила обращения с дисками

- Не прикасайтесь к рабочей стороне диска голыми руками.
- Храните диски в отдельных коробках.
- Не храните диски в местах с повышенной относительной влажностью воздуха или на прямом солнечном свете.
- Если рабочая поверхность диска загрязнена или покрыта пылью, качество изображения и звука может ухудшиться. Если диск грязный, перед воспроизведением аккуратно протрите его мягкой сухой материей, от центра к кромке диска.

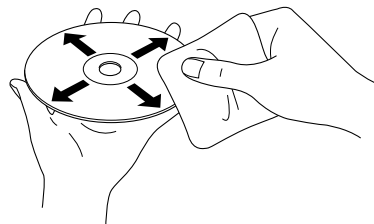

- Не используйте для чистки растворители или антистатические средства, предназначенные для аналоговых записей.
- Не приклеивайте на диск бумагу или наклейки.

# Компоненты устройства



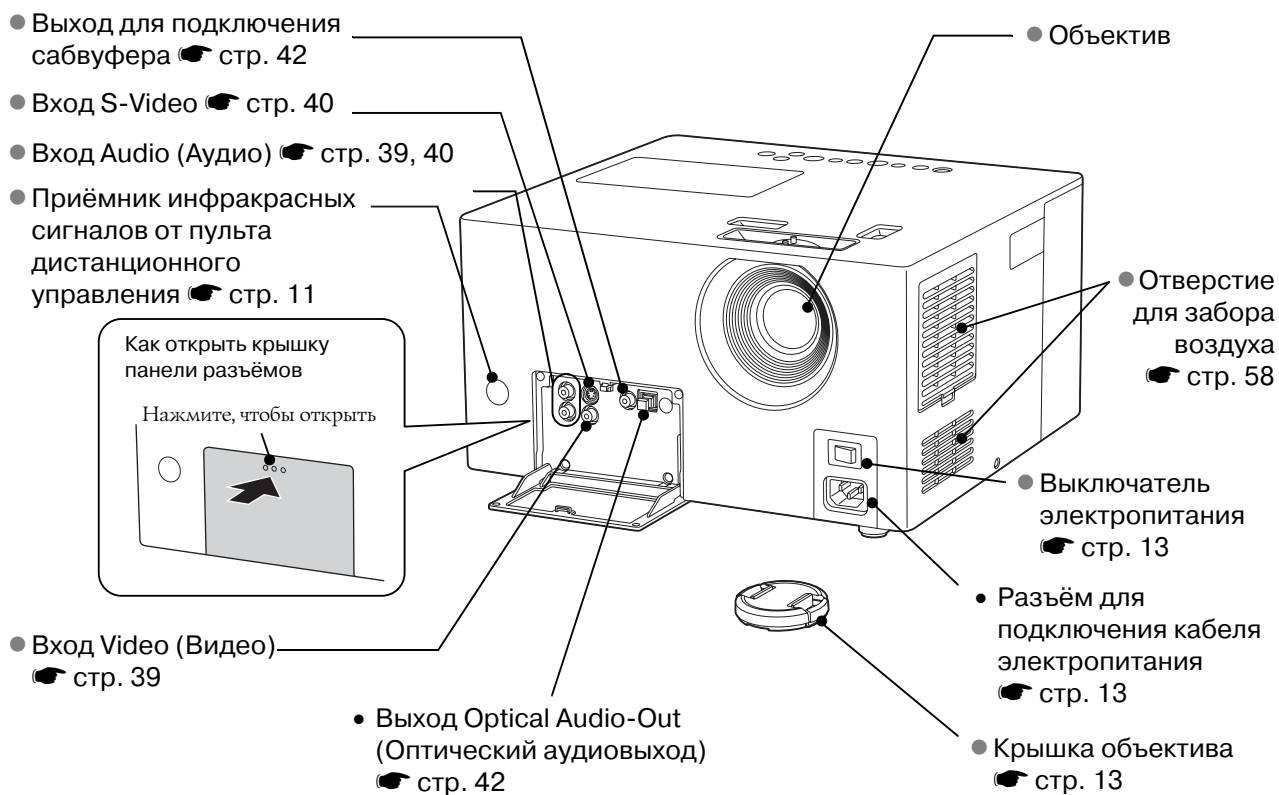

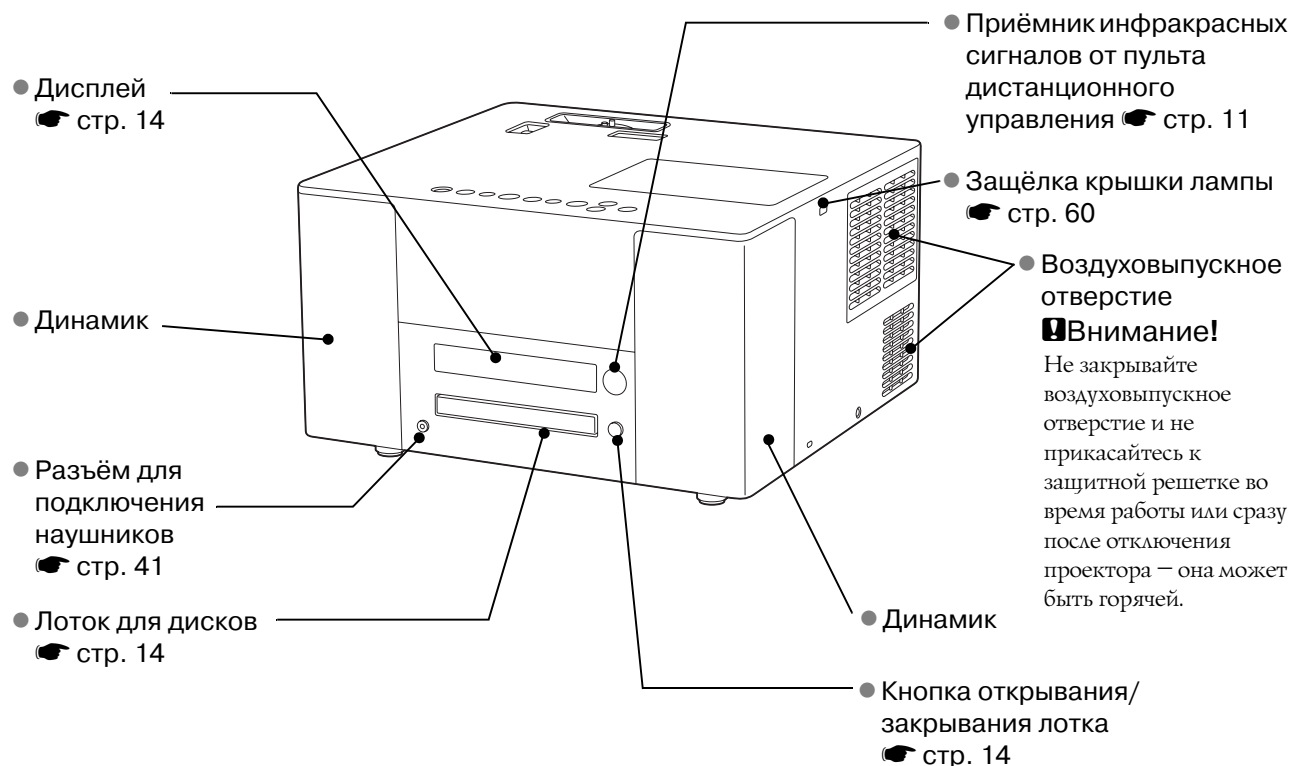

## Вид спереди





## Вид сзади



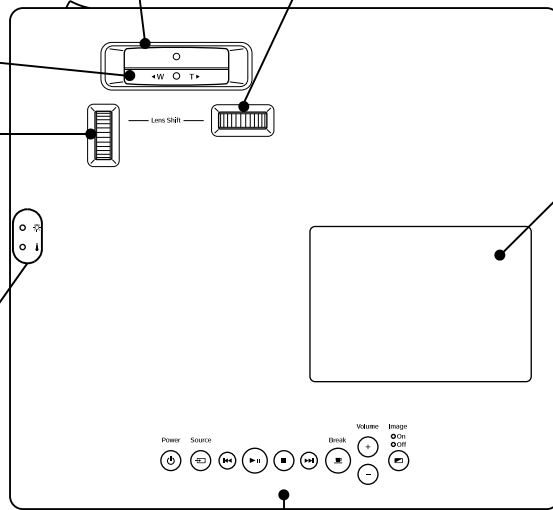

# Вид сверху





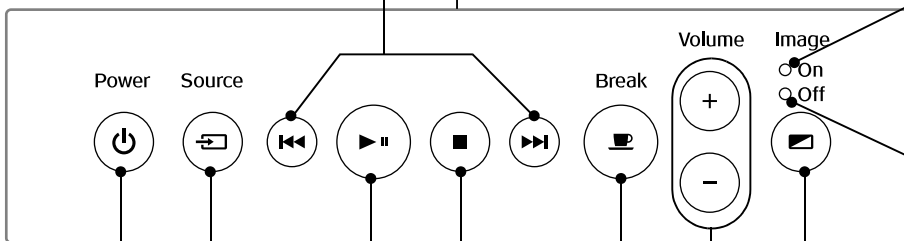

- Кольцо фокусировки  стр. 15
- Кольцо масштабирования  стр. 15
- Кольцо регулировки положения объектива по вертикали  стр. 15
- Индикаторы состояния  стр. 54
- Кольцо регулировки положения объектива по горизонтали  стр. 15
- Крышка лампы  стр. 60



- Кнопки перехода  стр. 18



- Индикатор Image On (Изображение включено)  стр. 55
- Индикатор Image Off (Изображение отключено)  стр. 13, 16, 55

- Кнопка Power (Питание)  стр. 13, 16
- Кнопка Source (Источник)  стр. 40
- Кнопка воспроизведение/пауза  стр. 14, 17
- Кнопка Stop (Перерыв)  стр. 19
- Кнопки регулировки громкости  стр. 15
- Кнопка Image On/Off (Вкл./откл. изображения)  стр. 24

# Пульт дистанционного управления













- Область излучения сигнала пульта дистанционного управления

- Кнопка переключения функции цифровых клавиш  стр. 17, 22



Power  стр. 16

Open/Close  стр. 14













## Часто используемые функции

On Screen  стр. 36	Sleep  стр. 37
Wide/Normal  стр. 57	Color Mode  стр. 19
Dimmer  стр. 21	Repeat  стр. 30
Sound Mode  стр. 43	DVD Level  стр. 44
Cancel  стр. 50, 52	
Play Mode  стр. 32, 33	
Progressive  стр. 38	Playback  стр. 18





## Полезные функции

Source  стр. 40
Break  стр. 19
Image On/Off  стр. 24



## Кнопки, используемые при воспроизведении

 стр. 14, 16	
 стр. 17, 18	
 стр. 17	 стр. 17
 стр. 18	 стр. 18
 стр. 16	 стр. 22, 23
 стр. 22, 23	
 стр. 45	 стр. 23, 46
 стр. 22	
 стр. 22	





## Кнопки, используемые при настройке аудиосигнала

Treble  стр. 43
Volume  стр. 15
 стр. 15
Mute  стр. 20

## Кнопки, используемые при настройке DVD-изображения

Audio  стр. 34
Subtitle  стр. 35
Angle  стр. 35

## Кнопки, используемые при настройке и проверке проецирования

Visual Info.  стр. 52
Visual Adjust  стр. 50
 стр. 50, 52
 стр. 50, 52

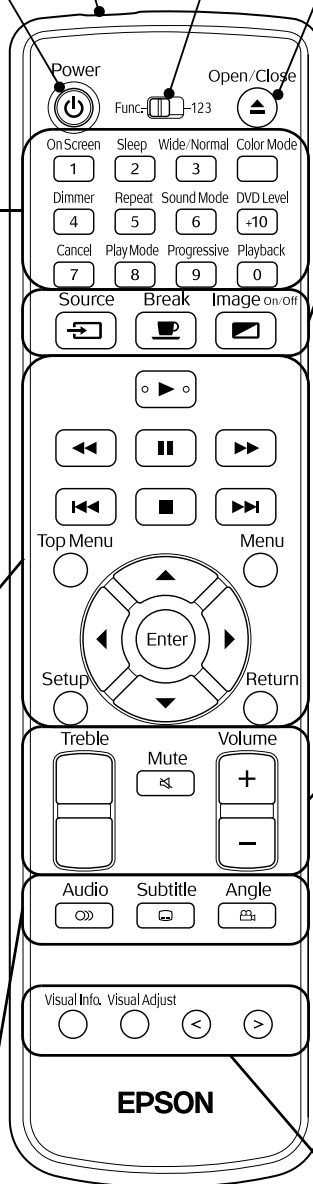

# Подготовка пульта дистанционного управления

## Замена батареек

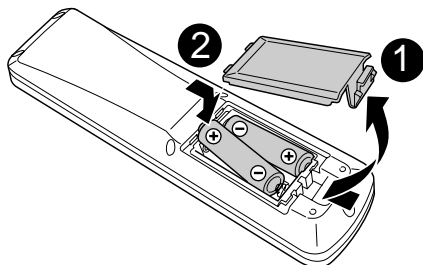

При поставке батареек в пульт дистанционного управления не вставлены. Перед началом эксплуатации проектора вставьте в пульт батарейки, входящие в комплект поставки.

- 1 Потяните за язычок крышки отсека для батареек на обратной стороне пульта дистанционного управления.
- 2 Соблюдая полярность, вставьте батарейки в отсек.
- 3 Закройте крышку отсека для батареек.

**Совет:** Если при использовании пульта дистанционного управления появляется задержка ответной реакции или если пульт перестаёт работать после непродолжительного времени работы, значит, возможно, разрядились батарейки. Замените разряженные батарейки. Приобретите две дополнительные батарейки типа AA (SUM-3) и храните их в легко доступном месте.

## Область работы пульта дистанционного управления

Рабочая область (в горизонтальной плоскости)

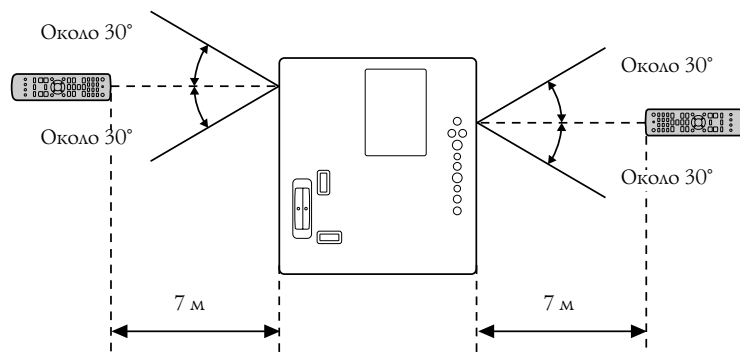

Рабочая область (в вертикальной плоскости)

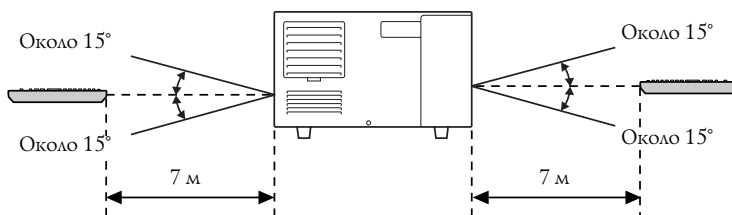

**Совет:** Не допускайте попадания флуоресцентного или прямого солнечного света на область приёма сигнала от пульта дистанционного управления проектора. В этом случае сигнал от пульта дистанционного управления может быть не принят.

# Быстрое начало работы

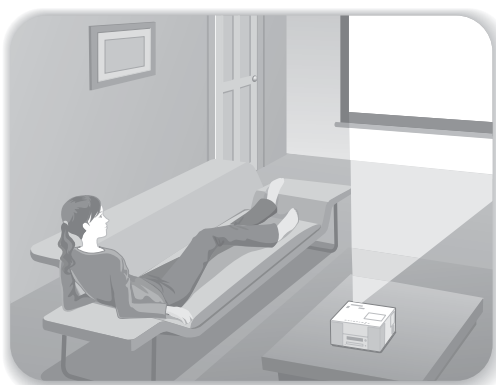
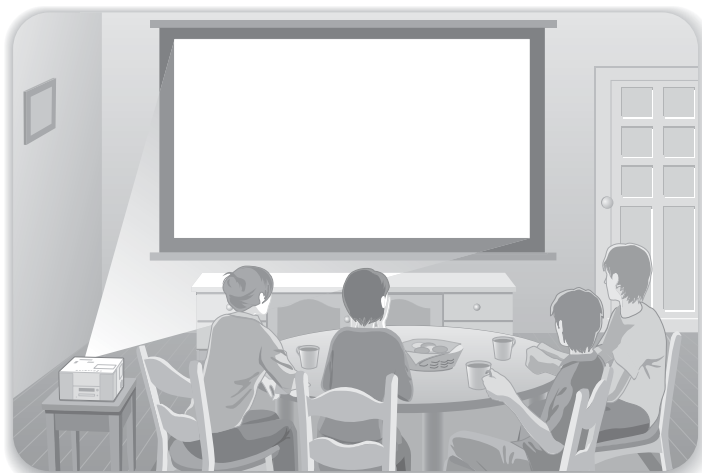

## Процедура воспроизведения

Никаких дополнительных подключений выполнять не требуется. Также не требуется выбирать тип телесигнала или переключаться между входами.

Вы можете просматривать DVD на большом экране, выполнив четыре простых шага, описанных ниже.

Проектор оснащён оригинальной аудиосистемой JVC, что позволяет получить натуральное, приятное звучание.

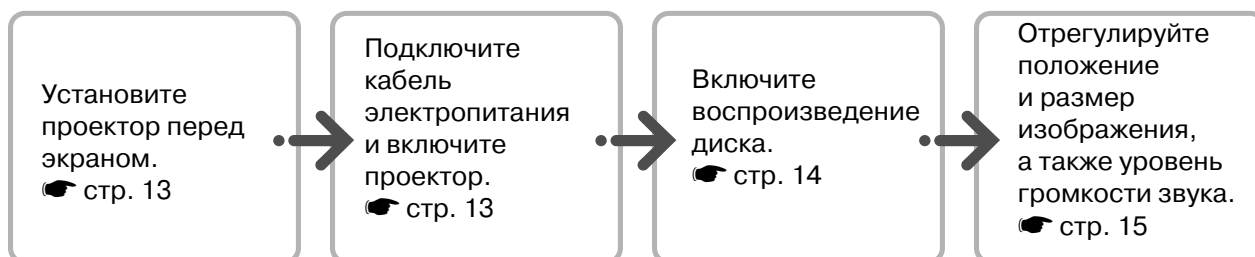



# Установка

## Проекционное расстояние и размер экрана

- 1 Установите проектор на таком расстоянии, с которого вы получите изображение необходимого размера.

Чем дальше проектор установлен от экрана, тем больше становится проецируемое изображение.

Подробная информация о значениях проекционного расстояния приведена на  стр. 62

Вы можете отрегулировать положение изображения на экране по горизонтали и вертикали, используя кольца регулировки положения объектива.  стр. 15

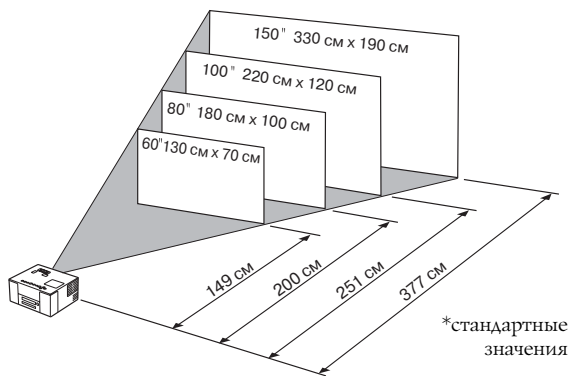

- 2 Установите проектор прямо напротив экрана.

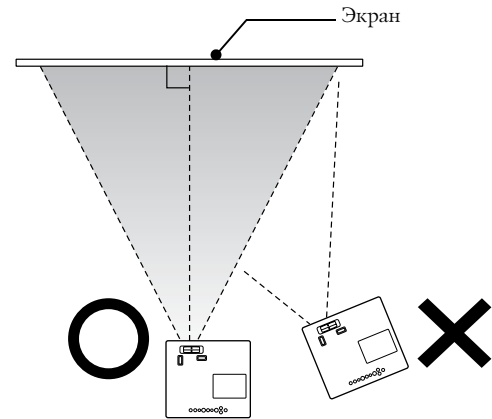

Если проектор будет установлен сбоку, проецируемое изображение будет иметь трапециевидальное искажение.

## Подключение кабеля электропитания и включение проектора.

- 1 Снимите крышку объектива.

При поставке крышка объектива не установлена.

- 3 Включите проектор.

 и индикатор Image Off (Изображение откл.) загорятся

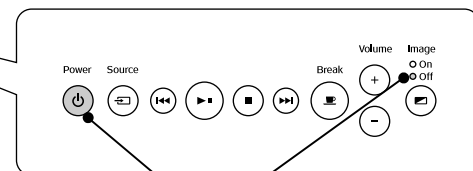
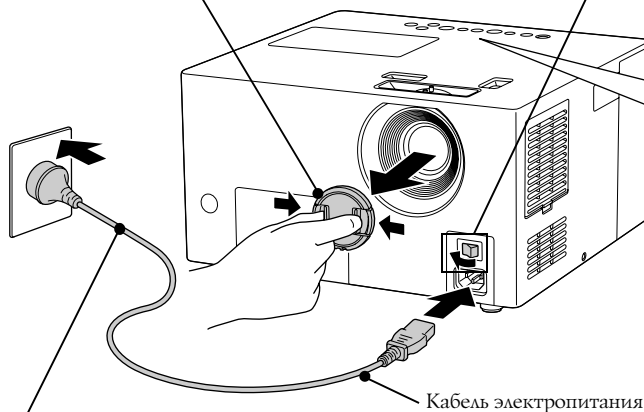

Горит оранжевым светом

- 2 Подключите кабель электропитания.

# Воспроизведение диска

## Воспроизведение диска и проецирование

DVD VIDEO VIDEO CD SVCD AUDIO CD MP3/WMA JPEG

- 1 Нажмите кнопку , чтобы открыть лоток для дисков.

Прозвучит звуковой сигнал и проектор заработает.

Эта же операция может быть выполнена кнопкой  на пульте дистанционного управления.

- 2 Положите диск на лоток рабочей поверхностью вниз.



При использовании диска диаметром 8 см, положите его в выемку в середине лотка.

- 3 Нажмите кнопку , чтобы закрыть лоток для дисков.

В зависимости от типа диска проектор выполнит следующее.

Для всех типов кроме **AUDIO CD**: автоматически включится лампа и начнётся проецирование.

Для достижения полной яркости проецируемого изображения может потребоваться несколько секунд.



**AUDIO CD**: нажмите кнопку  для воспроизведения аудиодиска. Лампа проектора при этом не включается. Эта же операция может быть выполнена кнопкой  на пульте дистанционного управления.

При отображении меню

**DVD VIDEO**  стр. 22

**VIDEO CD** **SVCD**  стр. 23

**MP3/WMA** **JPEG**  стр. 24

 **Совет:** При эксплуатации проектора на высоте более 1500 м над уровнем моря следует включить режим "High Altitude Mode".  стр. 53

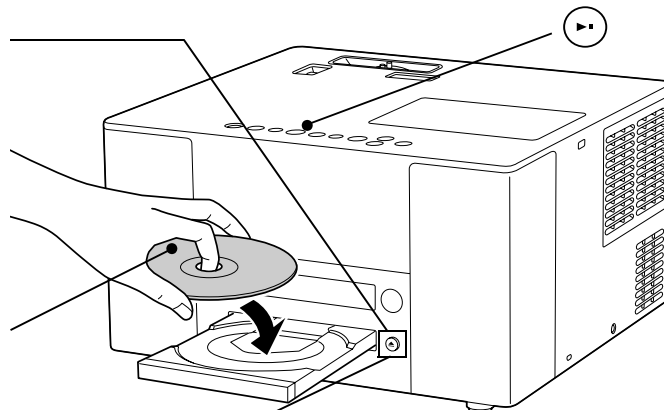

### Информация, отображаемая на дисплее во время воспроизведения

Дисплей

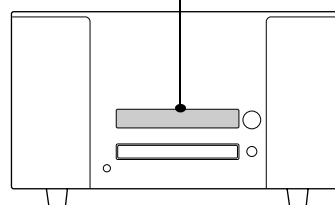

При воспроизведении **DVD VIDEO**

C 1 0:00:05

Номер фрагмента | Время воспроизведения

При воспроизведении **SVCD** **VIDEO CD**

VCD 1 PBC

Номер трека

При воспроизведении **AUDIO CD**

CD 1 0:05

Номер трека | Время воспроизведения

При воспроизведении **MP3/WMA**

TR 1 00:05

Номер трека | Время воспроизведения

При воспроизведении **JPEG**

JPG G 1F 1

Номер группы | Номер файла

# Регулировка параметров изображения и уровня

Отрегулируйте параметры проецируемого изображения и громкость звука.

## Регулировка размера проецируемого изображения (кольцо масштабирования)

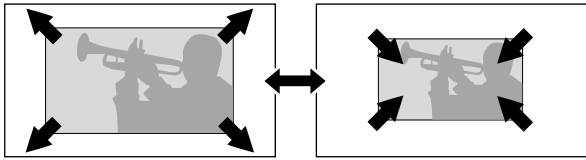

Для увеличения размера изображения поворачивайте в сторону отметки "W".

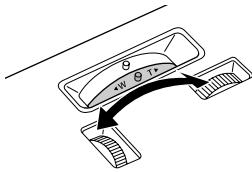

Для уменьшения размера изображения поворачивайте в сторону отметки "T".

## Фокусировка (кольцо фокусировки)

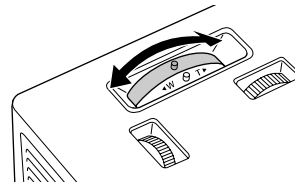
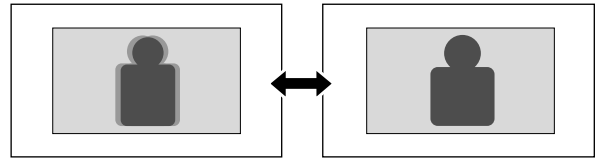

## Регулировка громкости (громкость)

При помощи панели управления

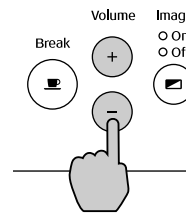

При помощи пульта дистанционного управления

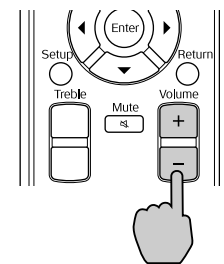

## Регулировка положения изображения (смещение объектива)

Стандартное положение проецируемого изображения (кольца регулировки) положения объектива находятся в центральном положении)

Область, в пределах которой может быть смещено изображение

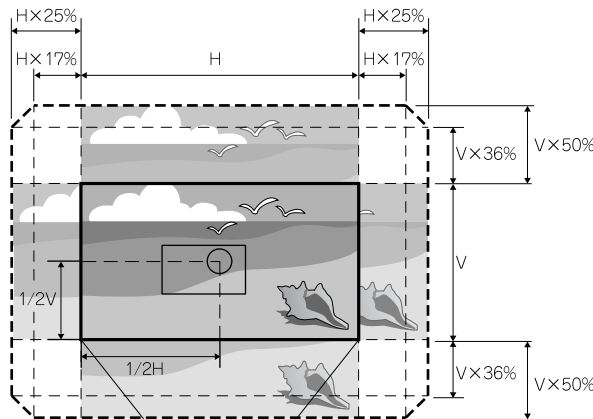

\* Изображение не может выходить за указанные границы.

Пример:  
При максимальном смещении изображения по горизонтали сместить изображение по вертикали можно только до 36% от высоты изображения. При максимальном смещении изображения по вертикали сместить изображение по горизонтали можно только до 17% от ширины изображения.

\* Наиболее высокая чёткость изображения достигается при центральном положении колец регулировки положения объектива.

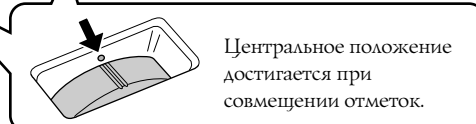
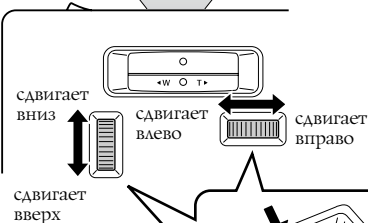

Центральное положение достигается при совмещении отметок.

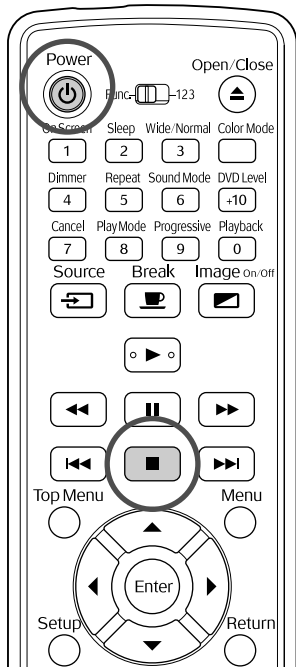





## Остановка воспроизведения



Нажмите кнопку .

**DVD VIDEO** **VIDEO CD** **SVCD** Если нажать кнопку  после остановки, воспроизведение продолжится с прерванной сцены (продолжение воспроизведения).

При использовании функции продолжения воспроизведения учтите:

- Даже если вы выключите проектор кнопкой , при нажатии кнопки  произойдёт продолжение воспроизведения.
- Функция продолжения воспроизведения не может быть использована в следующих случаях.
  - Диск был вынут из лотка.
  - После отключения кнопкой  и включения кнопкой  проектора.
  - При двукратном нажатии кнопки .
  - При отключении проектора выключателем электропитания.
- Функция продолжения воспроизведения не может быть использована при воспроизведении в запрограммированном или случайном порядке.
- Момент, с которого продолжится воспроизведение, может незначительно отличаться от того, в котором воспроизведение было остановлено.
- Настройки языка дубляжа и субтитров и ракурса сохраняются при остановке воспроизведения.
- При остановке воспроизведения во время отображения меню диска функция продолжения воспроизведения может не сработать.

## Отключение электропитания

- 1 Выньте диск из лотка.
- 2 Нажмите .
- 3 Если лампа работала, произойдёт её отключение и индикатор Image Off (Изображение откл.) на проекторе начнёт мигать оранжевым светом (во время работы режима охлаждения).

На дисплее появится надпись “Now Cooling” (Идёт охлаждение).

- 4 По окончании охлаждения дважды прозвучит звуковой сигнал. Отключите устройство выключателем электропитания.

При отключении устройства кнопкой  энергопотребление продолжается.

- 5 Установите на место крышку объектива.

Во избежание повреждения и загрязнения объектива после эксплуатации проектора устанавливайте крышку объектива на место.

 **Совет:** Во время охлаждения лампы индикатор Image Off (Изображение откл.) мигает оранжевым светом, а кнопки пульта дистанционного управления и панели управления проектора не работают (около 9 с).

### Внимание!

Не выключайте проектор выключателем электропитания и не отключайте кабель электропитания устройства во время охлаждения лампы. Это может привести к снижению срока службы лампы.

# Основные операции, выполняемые во время воспроизведения

Далее выполнение операций будет, как правило, описано для пульта дистанционного управления. При работе с панелью управления устройства используйте кнопки с аналогичным обозначением.

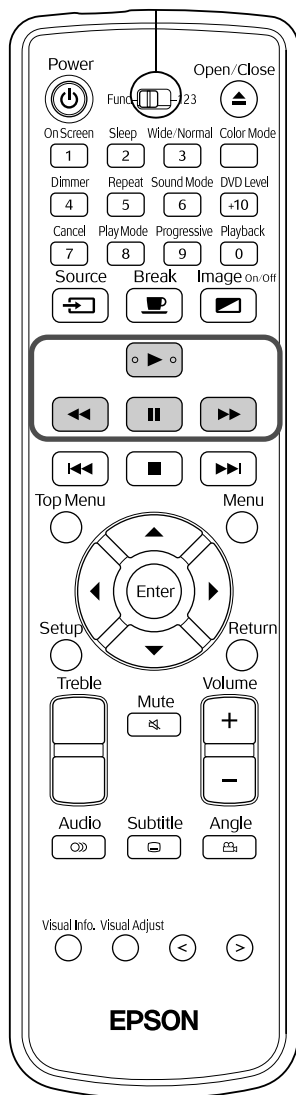

Перед выполнением операции переключите пульт в режим [Function] (Функции)





## Временная приостановка воспроизведения (пауза)



Нажмите кнопку  во время воспроизведения.

- При работе с панелью управления проектора нажмите кнопку .
- Для продолжения воспроизведения нажмите кнопку .
- При каждом нажатии кнопки  выполняется переключение режимов воспроизведение/пауза.

**Совет:** Учтите следующие замечания для режима паузы в режиме просмотра файлов **JPEG**.





- При нажатии кнопки  в режиме паузы воспроизведение возобновляется со следующего файла.
- Вы не можете включить режим паузы кнопкой  панели управления проектора.

## Перемотка вперёд/назад



Нажмите кнопку  или  во время воспроизведения.

- Доступно пять уровней скорости перемотки вперёд и назад, переключение между которыми происходит при каждом нажатии соответствующей кнопки.

- Для возобновления воспроизведения звука нажмите кнопку .
- При работе с панелью управления нажмите и удерживайте кнопку  или . При удерживании нажатой кнопки  или  скорость перемотки назад и вперёд соответственно постепенно возрастает с 5х до 20х.

**Совет:** **DVD VIDEO** **VIDEO CD** **SVCD** Во время перемотки вперёд/назад звук не воспроизводится.  
**AUDIO CD** Во время перемотки вперёд/назад звук воспроизводится с перерывами.

Перед выполнением операции переключите пульт в режим [Function] (Функции)

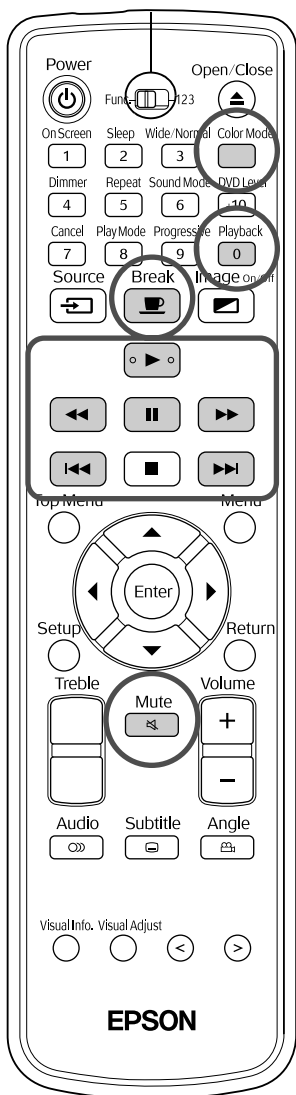

## Повторный просмотр последних воспроизведённых 10 секунд фильма

**DVD VIDEO**



Нажмите кнопку  во время воспроизведения.



- Совет:**
- В зависимости от типа диска данная функция может быть недоступна.
  - При использовании данной функции невозможен переход к предыдущему фрагменту.

## Пропуск

**DVD VIDEO** **VIDEO CD** **SVCD** **AUDIO CD** **MP3/WMA** **JPEG**

Нажмите кнопку  или  во время воспроизведения.



При однократном нажатии кнопки  во время воспроизведения эпизода/дорожки воспроизведение возобновляется с начала проигрываемого эпизода/дорожки. Каждое следующее нажатие кнопки   приводит к воспроизведению с начала предыдущего эпизода/дорожки (за исключением файлов формата **JPEG**).

- Совет:**
- **DVD VIDEO** Вы можете использовать функцию пропуска во время воспроизведения.
  - **VIDEO CD** **SVCD** Вы можете использовать функцию пропуска во время воспроизведения только при отключенной функции PBC.
  - **JPEG** Также для пропуска во время воспроизведения вы можете использовать кнопки  .
  - В зависимости от типа диска некоторые функции могут быть недоступны.

## Покадровый просмотр

**DVD VIDEO** **VIDEO CD** **SVCD**

Нажмите кнопку  во время паузы.





- Каждое нажатие кнопки  приводит к переходу к следующему кадру. В данном устройстве функция перехода к предыдущему кадру не предусмотрена.
- Для возобновления воспроизведения звука нажмите кнопку .

## Замедленное воспроизведение



**1** Нажмите кнопку  в том месте, с которого вы хотите начать замедленное воспроизведение. Воспроизведение перейдёт в режим паузы.

**2** Нажмите .

- Доступно 5 уровней скорости воспроизведения, переключение между которыми происходит при каждом нажатии кнопки .
- **DVD VIDEO** Замедленное обратное воспроизведение может быть включено кнопкой . Доступно 5 уровней скорости обратного воспроизведения, переключение между которыми происходит при каждом нажатии кнопки .
- Для возобновления воспроизведения звука нажмите кнопку .
- Во время замедленного воспроизведения звук не работает.

## Временное использование лампы проектора для подсветки (Перерыв)





Функция перерыва полезна в тех случаях, когда во время просмотра фильма вы хотите приостановить воспроизведение, чтобы принести еду, напитки и т.п. При нажатии кнопки  воспроизведение диска переходит в режим паузы.

Нажмите кнопку  во время воспроизведения.

- Лампа проектора продолжает светиться, но изображение не проецируется. В нижнем правом углу экрана при этом мигает символ .
- Если в режиме перерыва в течение около 5 минут не была выполнена ни одна функция, лампа проектора гаснет.

По прошествии около 30 минут электропитание проектора автоматически отключается.

- Для возврата в тот режим, в котором работал проектор до перехода в режим перерыва, нажмите кнопку . Если проектор отключился, для включения электропитания нажмите кнопку .

**Совет:**

- Данная процедура не может быть выполнена при отображении меню диска.
- При нажатии любой из приведённых ниже кнопок режим перерыва отключается и выполняется процедура, соответствующая данной кнопке.



## Выбор качества изображения в соответствии с условиями в помещении (Режим цвета)



Вы можете настроить качество изображения в соответствии с уровнем освещённости и другими условиями в помещении.

**1** Нажмите кнопку .

На экране отобразится название режима цвета, заданного в настоящий момент.



**2** Кнопкой  выберите требуемый режим цвета, нажимая её, пока название текущего режима не перестанет выводиться на экран.

Если по прошествии нескольких секунд не будет нажата ни одна кнопка, название режима цвета исчезнет и вступит в силу настройка качества изображения.

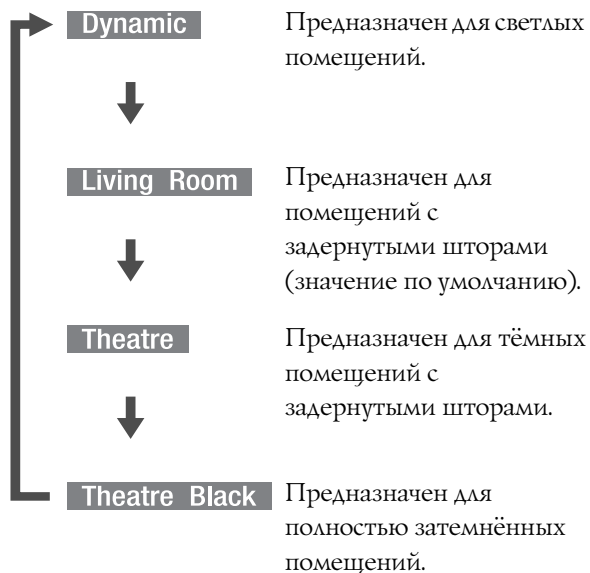

- При выборе режима "Theater" (Театр) или "Theater black" (Затемнённый театр) автоматически включается кинофильтр EPSON и телесные тона приобретают более натуральный оттенок.

## Временное отключение звука (отключение звука)

Нажмите кнопку  во время воспроизведения.

- Прекратится воспроизведение звука из динамиков, наушников и сабвуфера.
- Для возобновления воспроизведения звука нажмите кнопку . При отключении электропитания настройка уровня громкости сохраняется.

# Дополнительные функции

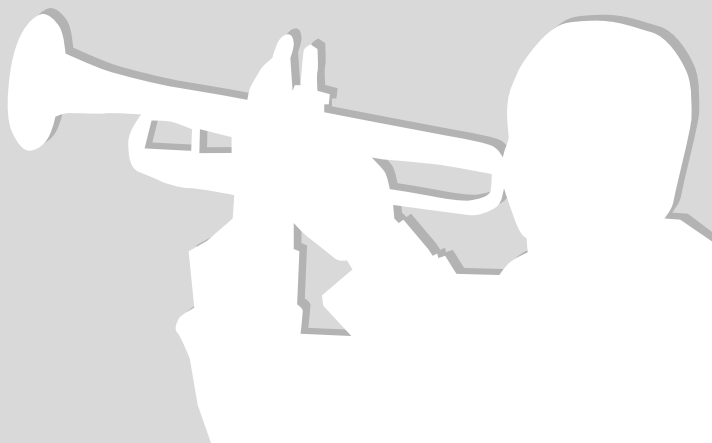



## Использование дополнительных функций воспроизведения

### Регулировка яркости дисплея проектора (Затемнение дисплея)

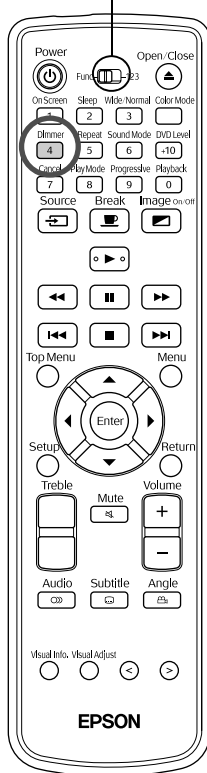
Перед выполнением операции переключите пульт в режим [Function] (Функции)



Нажмите кнопку  Dimmer.

Регулировка яркости выполняется при каждом нажатии кнопки  Dimmer в порядке, указанном ниже. При этом, наряду с яркостью дисплея, соответствующим образом меняется яркость индикаторов проектора.

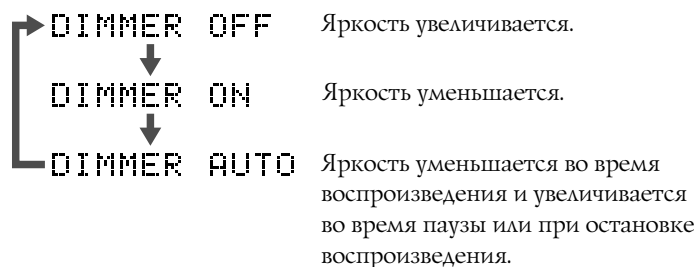

#### Совет:

- При воспроизведении дисков **AUDIO CD** данная функция недоступна, даже если задано значение “DIMMER AUTO” (Автоматический выбор затемнения дисплея). В этом случае параметр принимает значение “DIMMER OFF” (Увеличение яркости).
- В режиме ожидания яркость не может быть отрегулирована, в том числе кнопкой .
- Настройка яркости дисплея сохраняется при отключении электропитания проектора.



# Управление воспроизведением через меню (PBC)

VIDEO CD SVCD

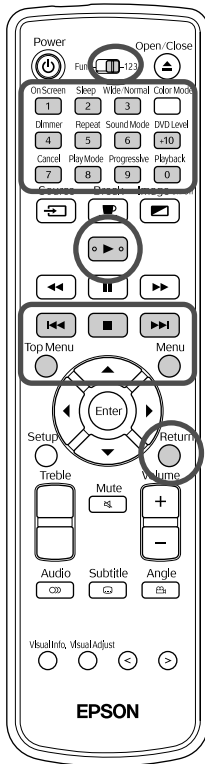

При использовании Video CD с меткой “PBC (playback control) enabled” (Диск с функцией PBC) на диске или коробке диска на экране отображается меню, приведённое ниже. Из этого меню вы можете выбрать сцену или информацию, которую необходимо отобразить на экране.

- 1 При воспроизведении Video CD с PBC управление выполняется из меню, сходного с приведённым ниже.



- 2 Используя цифровую клавиатуру, выберите необходимый объект для отображения. ➔ стр. 22

Начнётся воспроизведение выбранного объекта.

Для перехода к предыдущей/следующей странице меню

Во время нахождения в меню нажмите кнопку или соответственно.

Для вызова меню во время воспроизведения

Каждый раз при нажатии кнопки происходит переход меню на один шаг назад. Нажимайте кнопку до тех пор, пока не отобразится необходимое меню.

Для воспроизведения без использования меню (воспроизведение без PBC)

Начать воспроизведение можно любым из перечисленных ниже способов.

- Во время остановки воспроизведения выберите при помощи цифровой клавиатуры номер требуемого эпизода.
- Во время остановки воспроизведения кнопками / выберите номер необходимого эпизода и нажмите кнопку .

Вызов меню при воспроизведении без использования PBC

Нажмите кнопку или .

Нажмите дважды кнопку , чтобы остановить воспроизведение и нажмите кнопку .

Перед выполнением операции переключите пульт в режим [Function] (Функции)

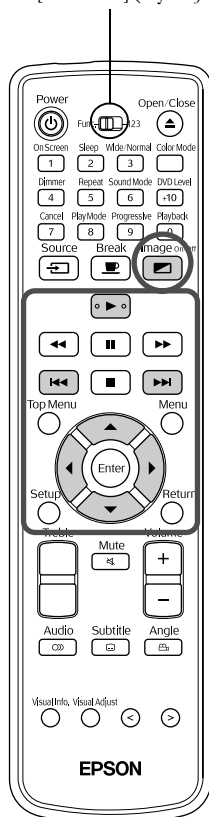

**1** При воспроизведении дисков, содержащих одновременно файлы форматов MP3/WMA и JPEG, на экран выводится перечень имён групп/треков (файлов) приведённый ниже.

FILE	PROGRAM REPEAT TRACK TIME
Group : XX / XXX	Track : XXXX/XXXX (Total XXXX)
Group A	5. Track 5
Group B	6. Track 6
Group C	7. Track 7
Group D	8. Track 8
Group E	9. Track 9
Track Information	10. Track 10
Title	11. Track 11
XXXXXXXXXXXX	12. Track 12
Artist	13. Track 13
XXXXXXXXXXXX	14. Track 14
Album	15. Track 15
XXXXXXXXXXXX	16. Track 16

**2** Кнопками выберите группу.

**3** При нажатии кнопки указатель переместится на перечень имён треков (файлов). При нажатии кнопки указатель вернётся в перечень имён групп.

**4** Кнопками выберите трек.

Выбор также можно выполнять кнопками .

**5** Для начала воспроизведения нажмите кнопку



или . При нажатии кнопки для просмотра файлов **JPEG** начнётся непрерывное воспроизведение, начиная с выбранного файла (слайд-шоу\*). При нажатии кнопки будет воспроизведён только выбранный файл.

- \* Во время слайд-шоу каждый файл показывается в течение около 3 секунд. После демонстрации всех файлов слайд-шоу автоматически прекращается.
- Также номер трека может быть выбран путём ввода его номера при помощи цифровой клавиатуры. В этом случае шаги 3-5 выполнять не нужно.

**Совет:** При воспроизведении дисков, содержащих файлы обоих форматов (файлы MP3/WMA и JPEG), в подменю "FILE TYPE" ("ФОРМАТ ФАЙЛА") меню настроек PICTURE (Изображение) следует выбрать формат файлов для воспроизведения. стр. 46

## При воспроизведении аудиофайлов MP3/WMA (изображения отключены)

После начала воспроизведения музыки нажмите кнопку . Прозвучит звуковой сигнал и лампа проектора выключится. Вы сможете прослушать проигрываемую музыку.

Чтобы включить лампу, нажмите кнопку . После отключения лампы индикатор Image Off (Изображение откл.) на протяжении определённого времени будет мигать оранжевым цветом. В течение этого времени нельзя включить лампу, в том числе кнопкой . Дождитесь, пока индикатор не перестанет мигать.

Перед выполнением операции переключите пульт в режим [Function] (Функции)

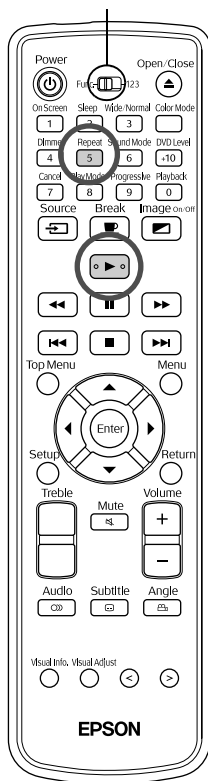

## Если вы хотите повторить воспроизведение

**1** Нажмите кнопку **Repeat** **5** во время воспроизведения или в режиме остановки.

При каждом нажатии кнопки **Repeat** **5** режим повтора переключается в порядке, указанном в приведённой ниже таблице.

**2** Нажмите кнопку **▶**.

↙ Момент воспроизведения, в который была включена функция повтора

Режим повтора	Диск				Индикация на экране	Индикация на дисплее
	Группа 1		Группа 2			
	Трек 1	Трек 2	Трек A	Трек B		
Повтор трека*		↻			REPEAT TRACK	↻ 1
Повтор группы	↻				REPEAT GROUP	↻
Повтор диска	↻				REPEAT ALL	↻ ALL
Повтор отключен	→				нет индикации	нет индикации

\*Только для файлов формата MP3/WMA

Если на диск записаны только файлы формата MP3/WMA, режим повтора может быть включен даже при запрограммированном или случайном воспроизведении.

Режим повтора	Индикация на экране	Индикация на дисплее
Повтор трека, во время воспроизведения которого был задан режим повтора	REPEAT STEP	↻ 1
Повтор всех треков, заданных в программе воспроизведения, или повтор всех треков в случайном порядке	REPEAT ALL	↻ ALL
Повтор отключен	нет индикации	нет индикации

### Примечания по воспроизведению

- В зависимости от записи и характеристик, диск может считываться с перерывами или не читаться совсем.
- Время считывания диска зависит от количества групп и треков (файлов), записанных на диске.
- Порядок отображения групп/треков (файлов) в перечне, выводимом проектором и персональным компьютером, может различаться.
- При воспроизведении дисков MP3, реализуемых в розницу, возможно, порядок воспроизведения будет отличаться от указанного на диске.
- Для начала воспроизведения фотографий с диска, содержащего в том числе и файлы формата MP3, требуется некоторое время. Продолжительность воспроизведения отображается на дисплее только после его начала. В некоторых случаях продолжительность воспроизведения может не отображаться, в том числе после начала воспроизведения.
- Данные, которые были созданы, отредактированы или сохранены при помощи графического программного обеспечения, могут не воспроизводиться.

## Характеристики файлов, которые могут быть воспроизведены

Для воспроизведения дисков CD-R или CD-RW файлы формата MP3/WMA и JPEG должны удовлетворять следующим требованиям.

**MP3/WMA**

**Формат файлов:** ISO9660, уровень 1 или 2

Диски, записанные в формате UDF, не могут быть воспроизведены.

**Битрейт:** MP3: 32 – 320 кбит/с

WMA: 64 – 160 кбит/с

**Частота дискретизации:** 16; 22,05; 24; 32; 44,1; 48 кГц

**Имя файла:** только символы латинского алфавита. Файлы должны иметь расширение “.mp3” или “.wma”. Регистр символов значения не имеет.

**Количество групп (папок):** до 99

**Количество треков (файлов):** до 1000

**Прочие замечания:** на проекторе могут проигрываться мультисессионные диски.

На проекторе не могут быть воспроизведены файлы с переменным битрейтом (MBR: файлы, различные части которых сжаты с различным битрейтом).

**JPEG**

**Формат файлов:** ISO9660, уровень 1 или 2

Диски, записанные в формате UDF, не могут быть воспроизведены.

**Имя файла:** только символы латинского алфавита. Файлы должны иметь расширение “.jpg” или “.jpeg”. Регистр символов значения не имеет.

**Разрешение:** возможно проецирование изображений разрешением до 8192 x 7680 пикселей.

Тем не менее для проецирования изображения с разрешением выше 640 x 480 пикселей требуется некоторое время, поэтому рекомендуется сохранять файлы с разрешением 640 x 480 пикселей.

**Количество групп (папок):** до 99

**Количество треков (файлов):** до 1000

**Прочие замечания:** на проекторе могут проигрываться мультисессионные диски.

Поддерживаются только файлы оптимизированного формата JPEG.

Не могут проецироваться монохромные файлы JPEG.

Не поддерживается прогрессивный формат JPEG и анимированные файлы JPEG.

Поддерживаются файлы JPEG, созданные цифровыми камерами и удовлетворяющие требованиям стандарта DCF (Правила проектирования файловой системы камеры). При использовании таких функций цифровых камер, как автоматический поворот изображения, создаваемый файл не соответствует требованиям стандарта DCF. В этом случае проецирование будет невозможно.

## Воспроизведение по выбранному номеру эпизода или дорожки



Используя цифровую клавиатуру наберите номер эпизода или трека, который вы хотите воспроизвести.

☛ "При использовании цифровой клавиатуры" стр. 22

-  **Совет:**
- **VIDEO CD** **SVCD** Может быть использовано в режиме остановки воспроизведения или во время воспроизведения с отключенной функцией PBC.
  - **AUDIO CD** **MP3/WMA** **JPEG** Также может быть использовано в режиме остановки воспроизведения.
  - В зависимости от типа диска некоторые функции могут быть недоступны.

# Воспроизведение с заданного момента времени (поиск по времени)



Перед выполнением операции переключите пульт в режим [Function] (Функции)

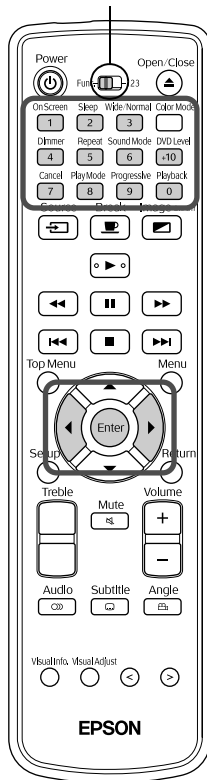

Вы можете начать воспроизведение с заданного момента времени. В зависимости от типа диска момент начала воспроизведения определяется следующим образом.

**DVD VIDEO** Время от начала фрагмента.

**VIDEO CD** **SVCD** **AUDIO CD** При выполнении операции в режиме остановки воспроизведения: время от начала диска.

При выполнении операции во время воспроизведения: время от начала текущего трека.

**1** Нажмите дважды кнопку  во время воспроизведения или в режиме остановки.

На экране отобразится строка меню, изображённая ниже.



- **DVD VIDEO** Данная функция может быть использована только во время воспроизведения.
- **VIDEO CD** **SVCD** При воспроизведении с использованием PBC данная функция недоступна.

**2** Кнопками  выберите пункт .

**3** Нажмите кнопку .





**4** Используя цифровую клавиатуру, введите требуемое время.

- **DVD VIDEO** Момент начала воспроизведения задаётся в формате "часы/минуты/секунды". Минуты и секунды можно не задавать.
- **VIDEO CD** **SVCD** **AUDIO CD** Момент начала воспроизведения задаётся в формате минуты/секунды.

## Ввод времени

Пример:

Для воспроизведения с 0 часов, 23 минут и 45 секунд  
Установите переключатель "функции/цифры" в положение [123].  
Нажмите в следующем порядке кнопки цифровой клавиатуры:

 →  →  →  → .

Если вы ошиблись, нажмите кнопку , удалите неверную и введите правильную цифру.







По окончании ввода требуемого времени поместите переключатель "функции/цифры" обратно в положение [Function] (Функции).

---

**5** Нажмите кнопку .

---

**6** Нажмите один раз кнопку , строка меню исчезнет.

-  **Совет:**
- Если на дисплее не отображается время воспроизведения  – данная функция недоступна.
  -  – некоторые диски могут не поддерживать поиск по времени.
  - При воспроизведении широкоэкранный кино  строка состояния не отображается. Для того чтобы отобразить строку состояния, нажмите кнопку  для переключения на стандартный формат изображения. Для переключения на широкоформатное изображение нажмите кнопку .
  - Данная функция недоступна при запрограммированном или случайном воспроизведении.

# Циклическое воспроизведение заданной сцены (режим повторного воспроизведения сцены A-B)



Перед выполнением операции переключите пульт в режим [Function] (Функции)

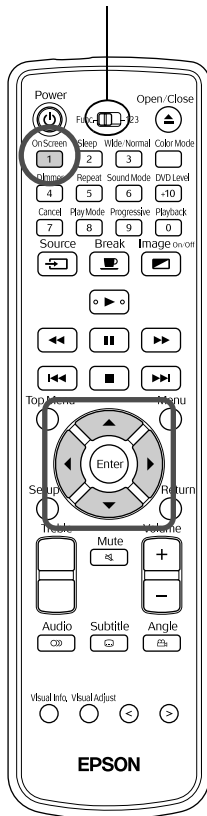

Используя строку меню, задайте во время воспроизведения начало и конец сцены.

- 1 Нажмите дважды кнопку  во время воспроизведения. На экране отобразится строка меню, показанная ниже.





- **DVD VIDEO** Данная функция может быть недоступна и может использоваться только во время воспроизведения.
- **VIDEO CD** **SVCD** При воспроизведении с использованием PBC данная функция недоступна.

- 2 Кнопками  выберите пункт .

- 3 Нажмите кнопку .



- 4 Кнопками  выберите пункт .

Также в этом пункте меню вы можете выбрать другие режимы повторного воспроизведения, описанные на стр.  стр. 30.

- 5 Во время воспроизведения начала сцены или фрагмента музыкального произведения для циклического воспроизведения нажмите кнопку .

Пиктограмма в строке меню изменится на .



- 6 Во время воспроизведения окончания сцены или фрагмента музыкального произведения для циклического воспроизведения нажмите кнопку .

Пиктограмма в строке меню изменится на , а на дисплее проектора отобразится пиктограмма . Начнётся циклическое воспроизведение сцены, отмеченной маркерами A-B.

- 7 Нажмите один раз кнопку , строка меню исчезнет.

## Прекращения циклического воспроизведения

Для прекращения циклического воспроизведения сцены, отмеченной маркерами A-B, выполните одну из операций, описанных ниже.

- В строке меню выберите пункт  и дважды нажмите кнопку .
- Нажмите кнопку .
- Отключите электропитание проектора.

- Совет:**
- Вы не можете выбрать сцену или фрагмент музыкального произведения, начало и конец которого находятся в разных эпизодах или треках.
  - Режим “A-B repeat” (Циклическое воспроизведение заданной сцены) не может быть использован в следующих случаях:
    - Во время запрограммированного воспроизведения
    - Во время случайного воспроизведения
    - Во время воспроизведения в режиме повтора
    - При воспроизведении с использованием функции PBC
  - При воспроизведении широкоэкранный кино **DVD VIDEO** строка состояния не отображается. Для того чтобы отобразить строку состояния, нажмите кнопку <sup>Wide/Normal</sup> 3 для переключения на стандартный формат изображения. Для переключения на широкоформатное изображение нажмите кнопку <sup>Wide/Normal</sup> 3.

## Повторное воспроизведение

**DVD VIDEO** **VIDEO CD** **SVCD** **AUDIO CD**

Перед выполнением операции переключите пульт в режим [Function] (Функции)

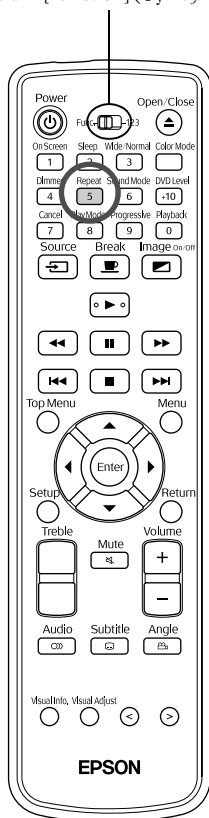

В зависимости от типа диска вы можете включить режим повторного воспроизведения фрагментов, эпизодов или треков, как это показано в таблице ниже.

Нажмите кнопку <sup>Repeat</sup> 5 во время воспроизведения.

Режим повторного воспроизведения меняется каждый раз при нажатии кнопки <sup>Repeat</sup> 5. При этом на экране и дисплее проектора меняется пиктограмма с названием режима.



- **DVD VIDEO** Данная функция может быть недоступна и может использоваться только во время воспроизведения.
- **VIDEO CD** **SVCD** При воспроизведении с использованием PBC данная функция недоступна.

**DVD VIDEO** Момент воспроизведения, в который была включена функция повтора

Режим повтора	Фрагмент				Индикация на экране	Индикация на дисплее
	Эпизод 1	Эпизод 2	Эпизод 3	Эпизод 4		
Повтор эпизода		↻			↻CHAP	↻1
Повтор фрагмента	→				↻TITLE	↻
Повтор отключен	→				↻OFF	нет индикации

AUDIO CD VIDEO CD SVCD

Момент воспроизведения, в который была включена функция повтора

Режим повтора	Трек 1	Трек 2	Трек 3	Трек 4	Индикация на экране	Индикация на дисплее
Повтор трека						
Повтор всех треков						
Повтор отключен						нет индикации

### Отключение режима повтора

- Нажимайте кнопку до тех пор, пока на дисплее не отобразится пиктограмма “”.  
 • Отключите электропитание проектора.

**Совет:**

- **DVD VIDEO** При воспроизведении некоторых DVD-дисков функция “Title repeat” (Повтор фрагмента) может быть недоступна.
- **DVD VIDEO** Для отключения режима повтора нажмите кнопку .
- Выбрать режим повтора можно в пункте строки меню. стр. 36

### Режим повтора доступен во время запрограммированного и случайного воспроизведения

Режим повтора	Индикация на экране	Индикация на дисплее
Повтор эпизода/трека, во время воспроизведения которого был задан режим повтора		
Повтор всех треков, заданных в программе воспроизведения, или повтор всех треков в случайном порядке		
Повтор отключен		нет индикации

Дополнительные функции

# Воспроизведение в заданном порядке (запрограммированное воспроизведение)



Перед выполнением операции переключите пульт в режим [Function] (Функции)

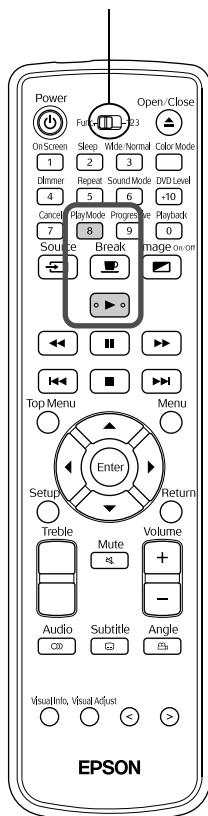

Вы можете задать порядок воспроизведения фрагментов, эпизодов и треков.

## 1 Нажмите кнопку в режиме остановки воспроизведения.

При каждом нажатии кнопки индикация на дисплее проектора меняется в порядке, указанном ниже. Нажимайте кнопку до тех пор, пока не отобразится пиктограмма "PRGM" (Программа).

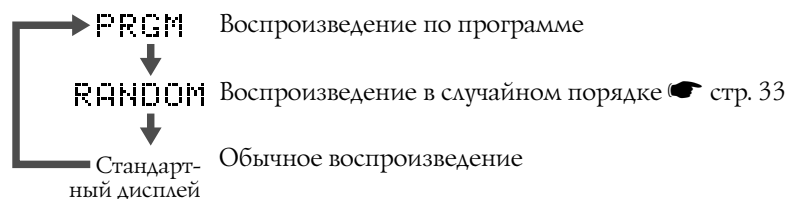

## 2 Следуя указаниям на экране, задайте требуемый порядок воспроизведения.

☛ "При использовании цифровой клавиатуры" стр. 22

## 3 Нажмите кнопку .

- Начнётся воспроизведение в соответствии с заданной программой.
- По завершении программы воспроизведение останавливается и на экране отображается пиктограмма "Program" (Программа).

### Удаление отдельных пунктов программы воспроизведения

Для удаления пункта следует задать его номер и нажать кнопку .

### Удаление всех пунктов программы воспроизведения

Нажмите кнопку .

Также удаление выполняется при отключении электропитания проектора.

### Переключение на обычный режим воспроизведения

В режиме остановки воспроизведения нажимайте кнопку до тех пор, пока дисплей проектора не примет стандартный вид.

В этом случае программа сохраняется в памяти устройства. Воспроизведение программы может быть выполнено выбором кнопкой значения "PRGM" (Программа).

- Совет:**
- Для воспроизведения программе может быть задано не более 99 фрагментов, эпизодов или треков. При попытке записать более 99 элементов на дисплее проектора появится надпись “FULL” (Память заполнена).
  - **AUDIO CD** **VIDEO CD** **SVCD** Если суммарное время воспроизведения программы превышает 9 часов, 59 минут и 59 секунд, на дисплее проектора отобразится “--:--”. Тем не менее вы можете продолжить добавление элементов в список.
  - **DVD VIDEO** Если вы нажмёте кнопку , вместо того, чтобы задать номер эпизода или трека, на дисплее отобразится надпись “ALL” (Все) и в список будут добавлены все эпизоды/треки, содержащиеся во фрагменте/группе.
  - После остановки продолжение воспроизведения программы невозможно.
  - В зависимости от типа диска воспроизведение по программе может быть недоступно.

## Воспроизведение в случайном порядке

**DVD VIDEO** **VIDEO CD** **SVCD** **AUDIO CD** **MP3/WMA**

Перед выполнением операции переключите пульт в режим [Function] (Функции)

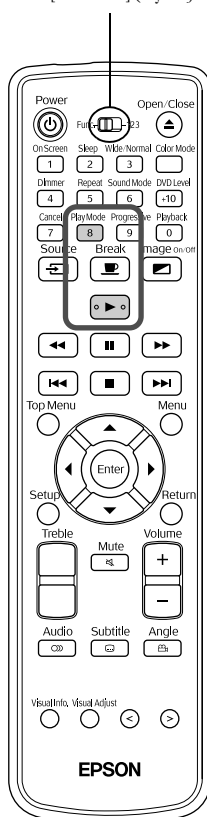

В случайном порядке могут быть воспроизведены фрагменты и эпизоды или треки.  
Порядок воспроизведения в данном режиме меняется постоянно.

### 1 Нажмите кнопку в режиме остановки воспроизведения.

При каждом нажатии кнопки  индикация на дисплее проектора меняется в порядке, указанном ниже. Нажимайте кнопку до тех пор, пока не отобразится пиктограмма “RANDOM” (Случайное воспроизведение).

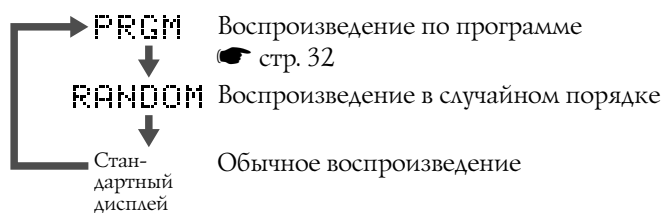

### 2 Нажмите кнопку .

По завершении воспроизведения текущего фрагмента или трека начинается воспроизведение другого, выбранного случайным образом.

#### Переключение на обычный режим воспроизведения

В режиме остановки воспроизведения нажимайте кнопку  до тех пор, пока дисплей проектора не примет стандартный вид.

- Совет:**
- Воспроизведение в случайном порядке прекращается в следующих случаях:
    - При открытии лотка для дисков.
    - При отключении электропитания проектора.
  - При воспроизведении в случайном порядке вы не можете нажатием кнопки  перейти к предыдущему эпизоду/треку. Вы можете перейти только к началу текущего эпизода/трека.
  - После остановки продолжение воспроизведения в случайном порядке невозможно.

## Изменение языка дубляжа

DVD VIDEO VIDEO CD SVCD

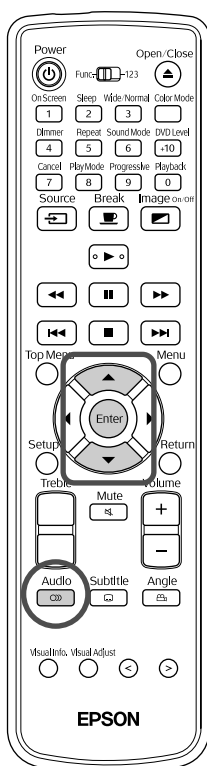



Если на диске записано несколько типов аудиосигналов или вариантов дубляжа, вы можете выбрать наиболее подходящий для вас.

**1** Нажмите кнопку  во время воспроизведения.



На экране отобразятся текущие аудионастройки.



**2** Во время отображения аудионастроек кнопкой  выберите необходимый параметр.

Кнопками  измените значение параметра.

**3** Подождите несколько секунд или нажмите кнопку .

- Совет:**
- Для настройки параметра вы можете использовать строку меню.  стр. 36
  - Расшифровка кодовых обозначений языков (например, AA) приведена на стр.  стр. 48
  - **VIDEO CD** **SVCD** Значение символов, отображаемых во время воспроизведения, приведены ниже.
    - ST: стерео
    - L: левый аудиоканал
    - R: правый аудиоканал

# Изменение языка субтитров

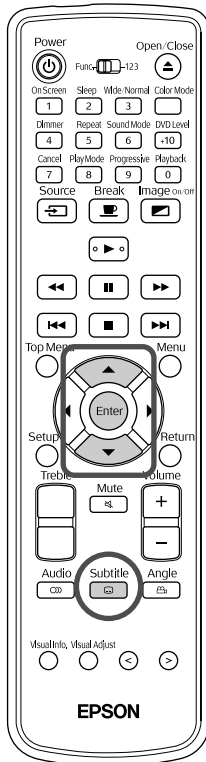

DVD VIDEO SVCD





Если на диске записаны субтитры, вы можете включить или отключить их отображение. Если на диске записано несколько вариантов субтитров на различных языках, вы можете выбрать язык, наиболее подходящий для вас.

- 1 Нажмите кнопку  во время воспроизведения. На экране отобразятся текущие настройки субтитров.



- 2 Во время отображения настроек субтитров кнопкой  выберите необходимый язык или отключите отображение субтитров. Кнопками   выберите требуемый язык субтитров.

**SVCD** Вы можете отключить и выбрать язык субтитров кнопкой .

- 3 Подождите несколько секунд или нажмите кнопку .

# Выбор ракурса съёмки

DVD VIDEO

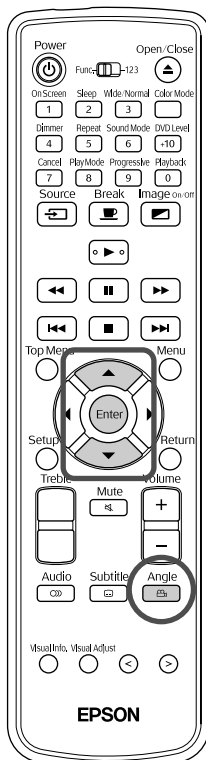



Во время воспроизведения дисков, на которых записано несколько вариантов ракурса съёмки сцены, вы можете выбрать требуемый ракурс, например, съёмка сверху или справа.

- 1 Нажмите кнопку  во время воспроизведения. На экране отобразится текущая настройка ракурса съёмки.



- 2 Во время отображения настроек ракурса съёмки кнопкой  выберите необходимый ракурс.

Кнопками   измените значение параметра.

- 3 Подождите несколько секунд или нажмите кнопку .

# Выполнение операций из строки меню

DVD VIDEO VIDEO CD SVCD AUDIO CD

Перед выполнением операции переключите пульт в режим [Function] (Функции)

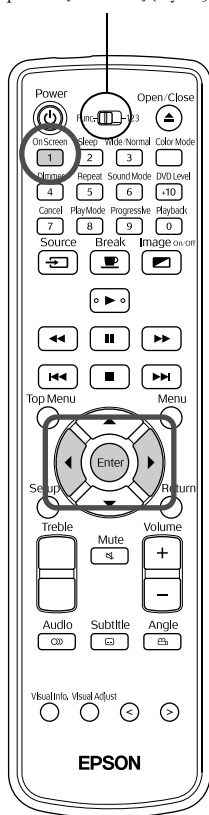

**1** Нажмите дважды кнопку <sup>OnScreen</sup> **1** во время воспроизведения. На экране появится строка меню, показанная ниже.



**2** Кнопками выберите нужный пункт меню.

**3** Нажмите кнопку .

- Нажмите один раз кнопку <sup>OnScreen</sup> **1**, строка меню исчезнет.
- В режиме остановки воспроизведения некоторые функции могут быть недоступны.
- При воспроизведении широкоэкрannого кино **DVD VIDEO** строка состояния не отображается. Для того чтобы отобразить строку состояния, нажмите кнопку <sup>Wide Normal</sup> **3** для переключения на стандартный формат изображения. Для переключения на широкоформатное изображение нажмите кнопку <sup>Wide Normal</sup> **3**.

## Перечень функций строки меню

	Выбор режима повтора. ☞ стр. 30, 31
	Выбор времени начала воспроизведения. ☞ стр. 27
	Только для дисков <b>DVD VIDEO</b> . Используя цифровую клавиатуру, наберите во время воспроизведения номер эпизода, к которой вы хотите перейти. Переведите переключатель функции/цифры в положение [123] и нажмите соответствующие кнопки цифровой клавиатуры. Пример: 5: <b>5</b> 10: <b>1</b> → <b>0</b> 20: <b>2</b> → <b>0</b> Если вы допустили ошибку, наберите номер ещё раз. Нажмите кнопку .
	Выбор языка дубляжа/типа аудиосигнала. ☞ стр. 34
	Выбор языка и отключение субтитров. ☞ стр. 35
	Выбор ракурса съёмки. ☞ стр. 35

# Настройка автоматического переключения в режим ожидания и таймера автоматического отключения

DVD VIDEO VIDEO CD SVCD AUDIO CD MP3/WMA JPEG EXT. VIDEO

Перед выполнением операции переключите пульт в режим [Function] (Функции)

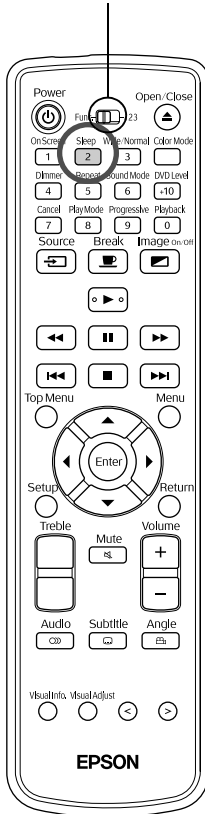

Автоматическое переключение в режим ожидания: когда воспроизведение заканчивается или останавливается и никакие операции не выполняются в течение 3 минут, электропитание проектора автоматически отключается. Таймер автоматического отключения: электропитание проектора отключается по прошествии заданного времени таймера. Это позволяет избежать нежелательного энергопотребления, если вы заснёте во время просмотра. Функции автоматического переключения в режим ожидания и таймера автоматического отключения не могут быть использованы одновременно.

Нажмите кнопку .

- При каждом нажатии кнопки  индикация на дисплее меняется, как показано ниже. Нажимайте кнопку до тех пор, пока не отобразится необходимое значение.

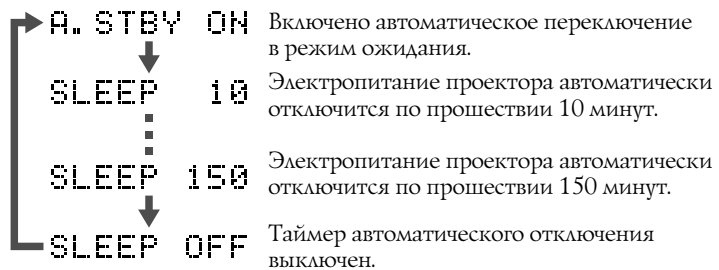

- При выборе любого пункта меню, отличного от “A.STBY ON” (Включено автоматическое переключение в режим ожидания), данный режим отключается.

**Работа режима автоматического переключения в режим ожидания**  
 За 20 секунд до отключения электропитания проектора начинает мигать надпись “A.STBY” (Автоматическое переключение в режим ожидания).

## Настройка таймера автоматического отключения

Кнопкой  задайте требуемое время.

## Проверка настройки таймера автоматического отключения

После включения таймера автоматического отключения вы можете узнать заданное время на дисплее проектора, нажав кнопку .

## Выключение таймера автоматического отключения

Выполните одну из операций, приведённых ниже.

Нажмите кнопку .

Нажимайте кнопку  до тех пор, пока на дисплее проектора не отобразится “SLEEP OFF” (Режим автоматического отключения выключен).

- Совет:**
- Настройка таймера автоматического отключения не сохраняется. После отключения электропитания таймер сбрасывается.
  - Если в режиме воспроизведения сигнала от подключенного видеоборудования в течение 30 минут на вход не подаётся сигнал и не была выполнена ни одна операция, проектор автоматически отключается. Эта функция работает независимо от функции автоматического отключения.
  - Режим автоматического переключения в режим ожидания не может использоваться при воспроизведении сигнала от подключенного видеоборудования.
  - Функция автоматического переключения в режим ожидания не работает при воспроизведении дисков, по окончании которых автоматически вызывается меню.

Дополнительные функции

## Улучшение качества изображения (прогрессивная развёртка)

DVD  
VIDEO

Перед выполнением операции переключите пульт в режим [Function] (Функции)

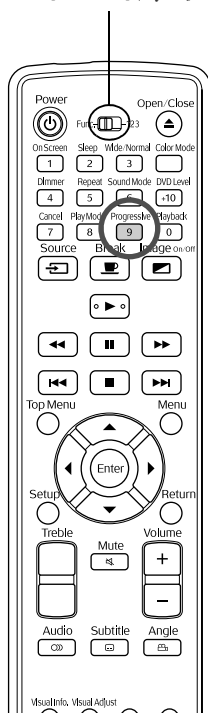

Чтобы улучшить качество изображения, включите режим прогрессивной развёртки.

В режиме остановки воспроизведения

или когда в лотке нет диска нажмите кнопку .

При каждом нажатии кнопки индикация на дисплее проектора меняется в порядке, указанном ниже. Нажимайте кнопку до тех пор, пока на дисплее проектора не отобразится “PROGRESSIVE” (Прогрессивная развёртка).



В этом случае изображение прорисовывается в один проход, что обеспечивает более высокое качество, чем при чересстрочной развёртке.

Традиционная развёртка для видеосистем. Изображение формируется из двух поочередно прорисовываемых полей, в одном из которых развёртываются и воспроизводятся нечётные строки, во втором — чётные.

## Блокировка лотка для дисков

Для того чтобы маленькие дети не смогли открыть лоток для дисков, вы можете заблокировать его. Блокировку можно выполнить, когда в лотке находится диск.

При включенном электропитании проектора (⏻ горит зелёным светом) нажмите кнопку на проекторе и, удерживая её нажатой, нажмите кнопку .

- На дисплее проектора отобразится “LOCKED” (Заблокирован), после чего лоток для дисков блокируется.
- Для того чтобы разблокировать лоток, выполните ту же процедуру. На дисплее проектора отобразится “UNLOCKED” (Разблокирован), после чего лоток для дисков разблокируется.

# Использование дополнительных функций проецирования

## Подключение видеоборудования

Кроме проецирования со встроенного DVD-проигрывателя, проектор может проецировать изображения со следующего видеоборудования, имеющего видеовыход.

- Видеомагнитофон
- Игровая приставка
- Видеокамера и т.п.

Если подключаемое оборудование поддерживает и формат сигнала S-Video, и композитный видеосигнал, для получения изображения более высокого качества используйте для подключения разъём S-Video.

Передача композитного видеосигнала происходит через разъём “Video Out” (Видеовыход).

**Совет:** Если видеоборудование оснащено нестандартным разъёмом, используйте для подключения кабель, входящий в комплект поставки устройства, или дополнительно приобретаемый кабель.

### Внимание!

- Выключите подключенное оборудование. Подключение включенного оборудования может привести к его повреждению.
- Не пытайтесь вставить кабель в разъём, если ответная часть не совпадает. Это может привести к повреждению оборудования.
- Если вы не используете панель подключения, закройте крышку панели.

## Передача композитного видеосигнала

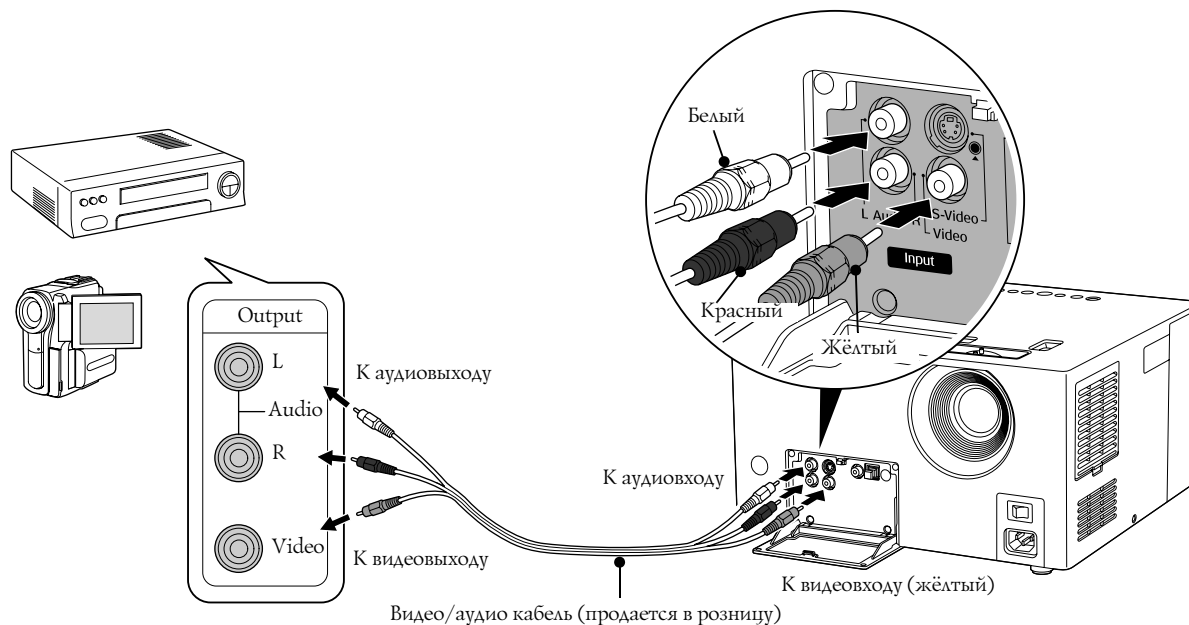

## Передача сигнала S-Video

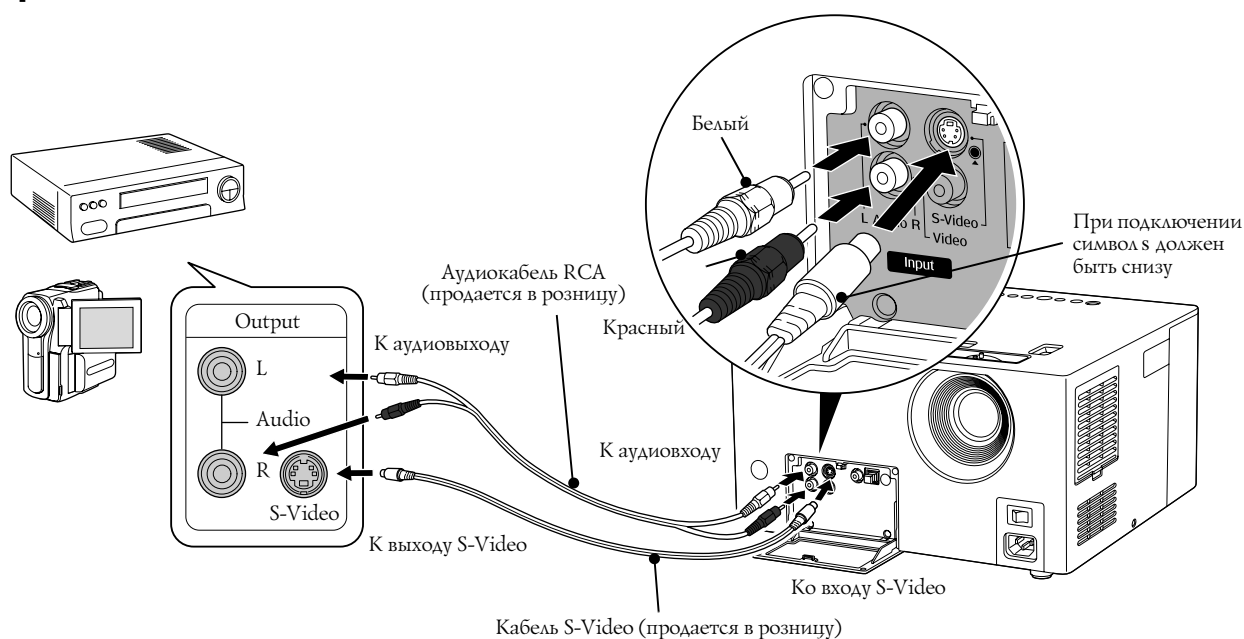

## Проецирование изображения от подключенного видеоборудования

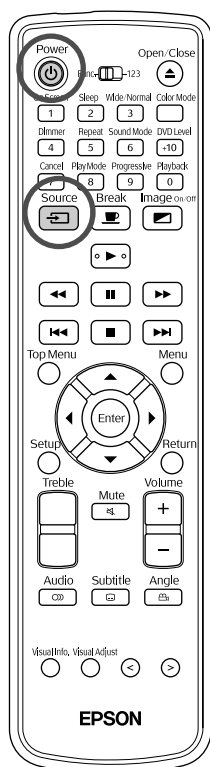

**1** Если установлена крышка объектива, снимите её.

**2** Включите проектор выключателем электропитания и нажмите кнопку .

**3** Нажмите кнопку .

На дисплее проектора отобразится “VIDEO” (Подключено видеоборудование), и проектор переключится в режим работы с подключенным оборудованием.

**4** Включите электропитание подключенного видеоборудования и начните воспроизведение.













Включится лампа проектора.  
Через некоторое время начнётся проецирование.

Переключение на работу со встроенным DVD-проигрывателем

Нажмите кнопку . На дисплее проектора отобразится “DVD/CD” (Встроенные DVD/CD-проигрыватель), и проектор переключится в режим работы с DVD.

## Функции, доступные при работе с подключенным видеоборудованием

При работе с подключенным видеоборудованием доступны функции, перечисленные ниже.

- Режим цвета  стр. 19
- Режим автоматического отключения  стр. 37
- Уровень громкости при воспроизведении DVD  стр. 44
- Вкл./откл. изображения  стр. 24
- Отключение звука  стр. 20
- Отображение информации  стр. 52
- Кнопки выбора  стр. 50, 52
- Широкоэкранный/стандартный режим  стр. 57
- Режим звучания  стр. 43
- Перерыв  стр. 19
- Регулировка громкости высоких частот  стр. 43
- Регулировка громкости  стр. 15
- Регулировка качества изображения  стр. 50

# Использование дополнительных функций воспроизведения звука

## Подключение наушников

### Внимание!

- При использовании наушников не устанавливайте слишком большую громкость. Прослушивание музыки на большой громкости на протяжении длительного времени может стать причиной ухудшения слуха.
- Не устанавливайте высокую громкость звука перед началом воспроизведения. Резкий громкий звук при включении проектора может привести к ухудшению слуха, а также повреждению оборудования. Поэтому перед отключением проектора уменьшите громкость звука и увеличьте её до необходимого уровня после включения устройства.

Подключение наушников, реализуемых в розницу.

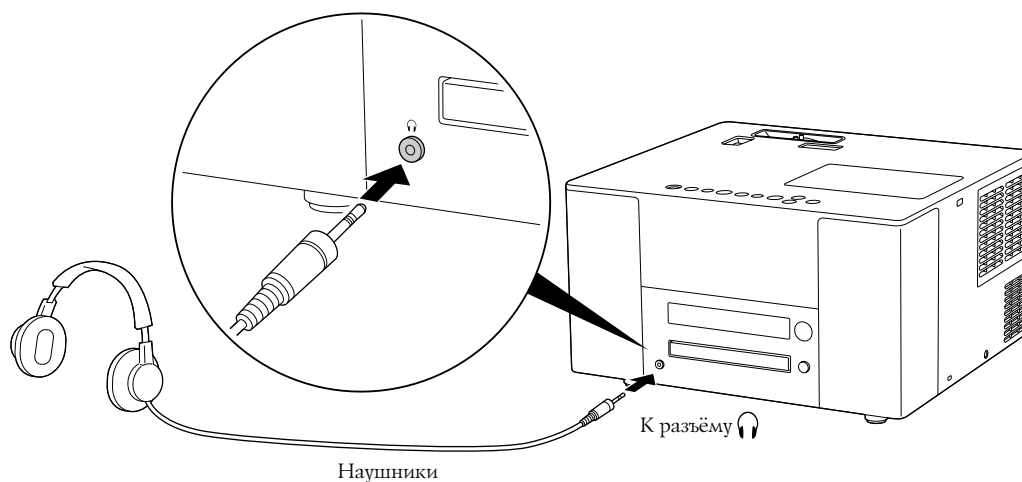

**Совет:** При подключении наушников звук из динамиков не воспроизводится. Также при этом не воспроизводится звук из сабвуфера.

## Подключение аудиооборудования к оптическому цифровому входу

Вы можете подключать AV-усилители и оборудование, предназначенное для цифровой записи (MD-магнитофоны и т.п.), оснащённые цифровым аудиовходом. Для подключения используйте оптические цифровые аудиокабели, реализуемые в розницу.

Перед подключением кабеля выньте заглушку и аккуратно вставьте кабель в разъём. Если разъём не используется, вставьте заглушку для защиты разъёма от пыли.

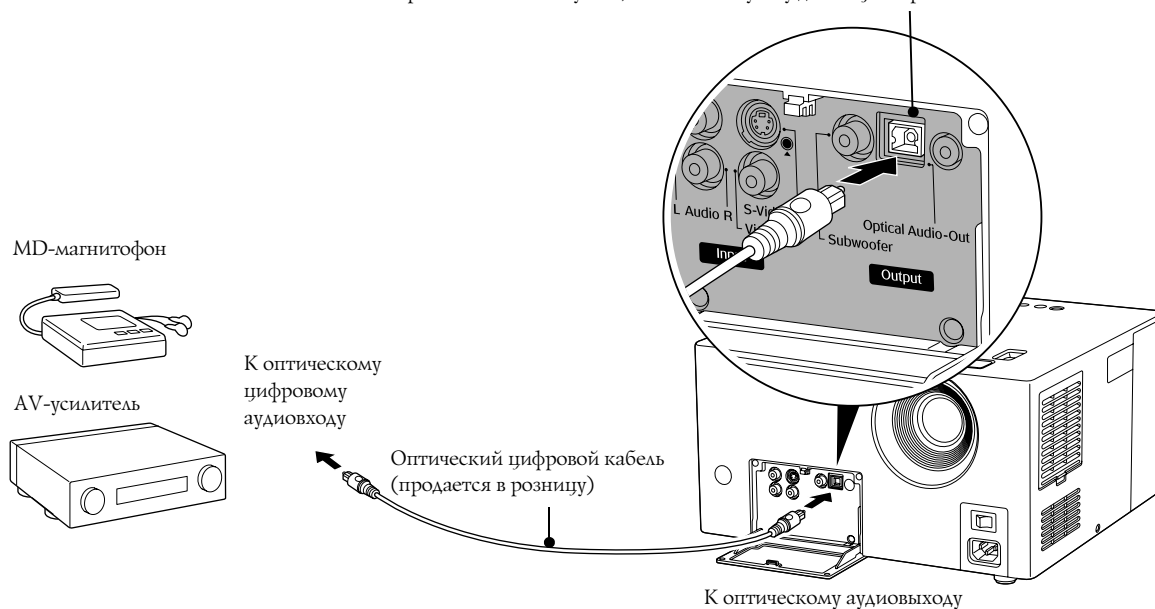

- Совет:**
- Тип сигнала, передаваемого от оптического аудиовыхода, задаётся в меню настройки параметров “DIGITAL AUDIO OUTPUT” (Цифровой аудиовыход). Подробная информация о типах выходного сигнала см. на стр. 48
  - При подключении усилителя со встроенным декодером Dolby Digital настройки параметра “D. RANGE COMPRESSION” (Компрессия динамического диапазона) не используются. стр. 47

## Подключение сабвуфера (низкочастотного динамика)

Подключив дополнительный сабвуфер, вы сможете насладиться более богатым воспроизведением низкочастотного звука.

Инструкции по подключению и эксплуатации см. в руководстве по эксплуатации, входящем в комплект поставки сабвуфера.

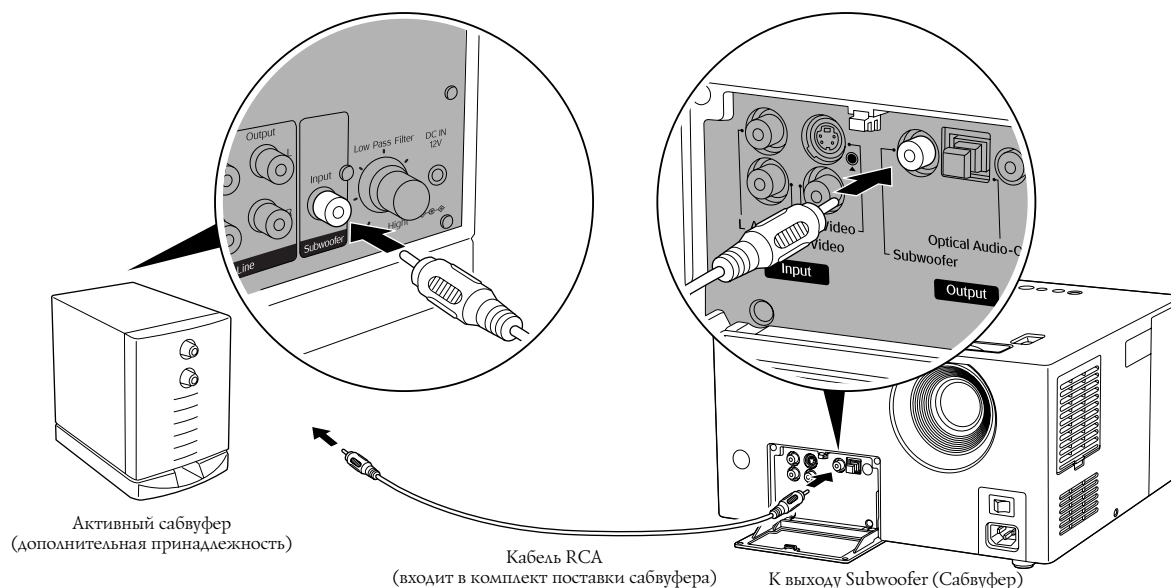

## Выбор режима звучания

Перед выполнением операции переключите пульт в режим [Function] (Функции)

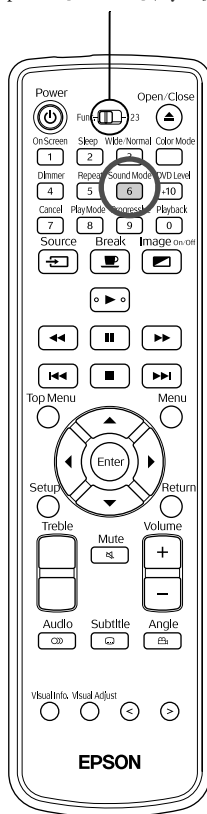

Активизировав функцию звуковой системы JVC, вы сможете получить более натуральное звучание при использовании встроенных динамиков проектора.

Нажмите кнопку .

При каждом нажатии кнопки индикация на дисплее меняется, как показано ниже. Наживайте кнопку до тех пор, пока не отобразится необходимое значение.

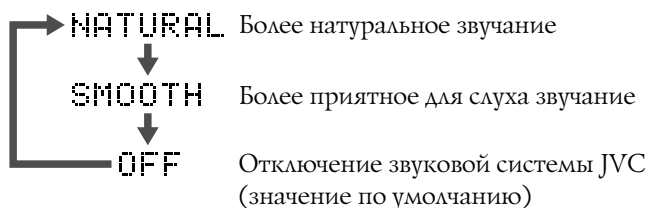

### О звуковой системе JVC

Альфа-волны являются теми волнами, которые мозг излучает, когда отдыхает. Звуковая система JVC позволяет создавать колебания частоты альфа-волн, необходимые для изменений между левым и правым аудиосигналом (эффект отражённого звука между правым и левым каналами). Это называется низкочастотной модуляцией. Основная задача системы заключается в создании в результате незначительного снижения сигнала в области средних частот натурального звука, слушая который вы будете отдыхать.

Дополнительные функции

## Регулировка громкости высоких частот

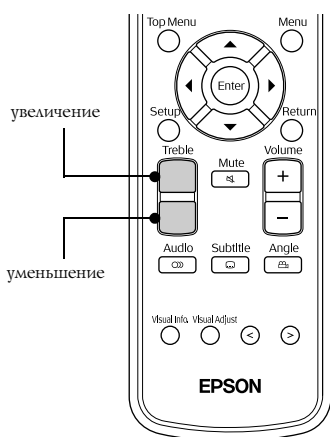

Служит для регулировки громкости высоких частот. Функция доступна при воспроизведении аудиосигнала от подключенного видеоборудования.

## Регулировка громкости воспроизведения аудиосигнала

DVD  
VIDEO

Перед выполнением операции переключите пульт в режим [Function] (Функции)

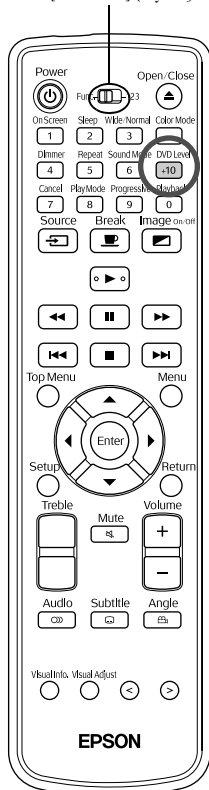

Аудиосигнал на видеодиске DVD может иметь более низкий уровень громкости, чем на других типах дисков. Настройка проектора по умолчанию – воспроизведение аудиопотока DVD-диска на большой громкости. Если необходимо, отрегулируйте громкость воспроизведения.

Нажмите кнопку **DVD Level +10** во время воспроизведения.

При каждом нажатии кнопки **DVD Level +10** индикация на дисплее меняется, как показано ниже. Во время воспроизведения аудиосигнала нажимайте кнопку до тех пор, пока на дисплее не отобразится требуемое значение параметра.

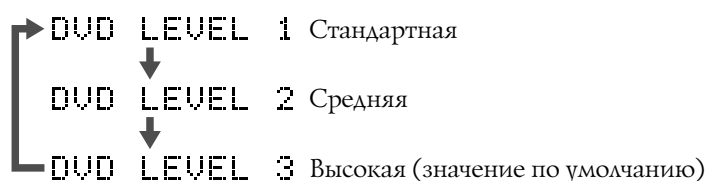

- Совет:**
- Данная функция доступна только при воспроизведении дисков **DVD VIDEO**. Настройка данного параметра не влияет на уровень сигнала оптического аудиовыхода.
  - Данная процедура также может быть выполнена в режиме остановки воспроизведения или во время паузы.

## Регулировка уровня входного аудиосигнала от подключенного оборудования

EXT.  
VIDEO

Перед выполнением операции переключите пульт в режим [Function] (Функции)

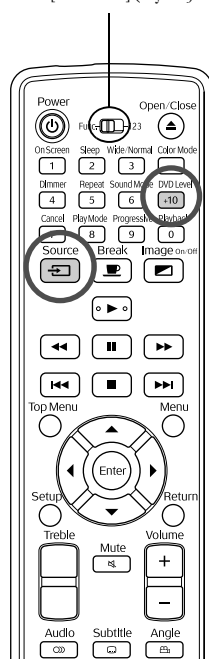

Вы можете отрегулировать уровень входного аудиосигнала от оборудования подключенного к разъёму Audio (Аудиовход).

- 1 Кнопкой **Source** переключитесь в режим работы с подключенным видеоборудованием.



- 2 Нажмите и удерживайте нажатой около 2 секунд кнопку **DVD Level +10**.

При каждом нажатии и удерживании кнопки **DVD Level +10** индикация на дисплее меняется (см. ниже).

- ```

    graph TD
      L1["LEVEL 1 Нормальный режим работы (значение по умолчанию)"] <--> L2["LEVEL 2 Используйте данное значение параметра, если уровень входного аудиосигнала от подключенного оборудования слишком мал и его сложно услышать"]
  
```

# Настройка параметров

## Функции и работа с меню настроек параметров

### Использование меню настройки параметров

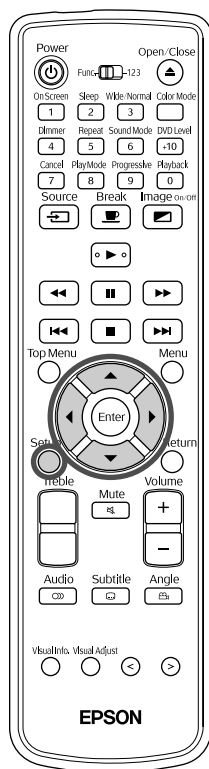



Вы можете выбрать язык меню в пункте “ON SCREEN LANGUAGE” (Язык информации на экране).

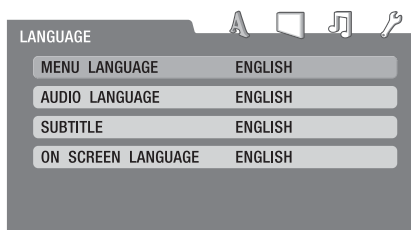

- 1 В режиме остановки воспроизведения или когда в лотке нет диска нажмите кнопку .

На экране появится меню, показанное ниже.



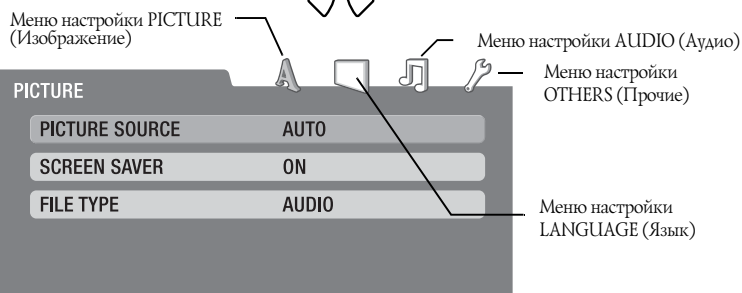

- 2 Для перемещения указателя в строке пиктограмм в правом верхнем углу и выбора группы меню используйте кнопки  .



**3** Кнопками   выберите меню.

**4** Нажмите кнопку  для настройки параметров, отображаемых в ниспадающем меню.

**5** Кнопками   выберите пункт меню и нажмите кнопку .

Для возврата на один шаг назад в меню настройки параметров

Нажмите кнопку .

## Перечень меню настройки параметров

Значения по умолчанию выделены жирным шрифтом.

### Меню настройки LANGUAGE (Язык)

| Параметр                                                                                                                                                              | Назначение                                                                                                                                                                                                                      |
|-----------------------------------------------------------------------------------------------------------------------------------------------------------------------|---------------------------------------------------------------------------------------------------------------------------------------------------------------------------------------------------------------------------------|
| <b>MENU LANGUAGE (Язык меню)</b><br>Выбор языка меню DVD-видеодиска.                                                                                                  | Коды языков приведены в разделе “Кодовые обозначения языков” стр. 48                                                                                                                                                            |
| <b>AUDIO LANGUAGE (Язык дубляжа)</b><br>Выбор языка дубляжа DVD-видеодиска.                                                                                           | Данные настройки доступны, только если соответствующая информация записана на диске. В противном случае данные настройки недоступны. Если выбранный язык не записан на диске, используется язык по умолчанию для данного диска. |
| <b>SUBTITLE (Субтитры)</b><br>Выбор языка субтитров DVD-видеодиска.                                                                                                   |                                                                                                                                                                                                                                 |
| <b>ON SCREEN LANGUAGE (Язык информации на экране)</b><br>Выбор языка для меню Settings (Настройки), Picture Quality (Качество изображения), Information (Информация). | <b>ENGLISH (Английский)</b><br><b>FRENCH (Французский)</b><br><b>GERMAN (Немецкий)</b><br><b>SPANISH (Испанский)</b>                                                                                                            |

### Меню настройки PICTURE (Изображение)

|                                                                                                                                                                     | Назначение                                                                                                                                                                                                                                                                                                              |
|---------------------------------------------------------------------------------------------------------------------------------------------------------------------|-------------------------------------------------------------------------------------------------------------------------------------------------------------------------------------------------------------------------------------------------------------------------------------------------------------------------|
| <b>PICTURE SOURCE (Тип изображения)</b>                                                                                                                             | <b>AUTO (АВТОМАТИЧЕСКОЕ ОПРЕДЕЛЕНИЕ):</b><br>Тип изображения (видео/кино) определяется автоматически.<br><b>FILM (КИНОИЗОБРАЖЕНИЕ):</b><br>Предназначено для проецирования кино- и видеоизображения, записанного с прогрессивной развёрткой.<br><b>VIDEO (ВИДЕОИЗОБРАЖЕНИЕ):</b><br>Предназначено для видеоизображений. |
| <b>SCREEN SAVER (Заставка)</b><br>Включение/отключение затухания проецируемой фотографии, выполняемого, если в течение 5 минут не было выполнено ни одной операции. | <b>ON (ВКЛ.):</b><br>Затухание включено.<br><b>OFF (ВЫКЛ.):</b><br>Затухание отключено.                                                                                                                                                                                                                                 |
| <b>FILE TYPE (Тип файлов)</b><br>Выбор типа файлов для воспроизведения, если на диске одновременно записаны файлы форматов MP3/WMA и JPEG.                          | <b>AUDIO (АУДИОФАЙЛЫ):</b><br>Воспроизведение файлов формата MP3/WMA.<br><b>STILL PICTURE (ФОТОИЗОБРАЖЕНИЕ):</b><br>Воспроизведения файлов формата JPEG.<br><br>Изменение настройки параметра вступает в силу только после открытия/закрытия лотка для дисков или отключения и включения электропитания проектора.      |

## Меню настройки AUDIO (Аудио)

| Параметр                                                                                                                                                                                                                                                                                                                                       | Назначение                                                                                                                                                                                                                                                                                                                                                                                                                                                                                       |
|------------------------------------------------------------------------------------------------------------------------------------------------------------------------------------------------------------------------------------------------------------------------------------------------------------------------------------------------|--------------------------------------------------------------------------------------------------------------------------------------------------------------------------------------------------------------------------------------------------------------------------------------------------------------------------------------------------------------------------------------------------------------------------------------------------------------------------------------------------|
| <b>DIGITAL AUDIO OUTPUT (Цифровой аудиовыход)</b><br>Служит для выбора типа выходного сигнала в соответствии с оборудованием, подключенным к разъему Optical Audio-Out (Оптический аудиовыход).<br>Подробную информацию см. на стр.  стр. 48                  | <b>ТОЛЬКО ИМПУЛЬСНО-КОДОВАЯ МОДУЛЯЦИЯ:</b><br>Используется при подключении оборудования, совместимого только с аудиоформатом линейной импульсно-кодовой модуляции.<br><b>DOLBY DIGITAL/Импульсно-кодовая модуляция:</b><br>Используется при подключении к декодеру Dolby Digital или другому оборудованию с этой функцией.<br><b>ПОТОКОВЫЙ АУДИОСИГНАЛ/Импульсно-кодовая модуляция:</b><br>Используется при подключении к декодеру DTS/Dolby Digital или другому оборудованию с этими функциями. |
| <b>DOWN MIX (Выбор типа сигнала цифрового аудиовыхода)</b><br>Служит для переключения типа сигнала оптического выхода между "DIGITAL AUDIO OUTPUT" (Цифровой аудиовыход) и "PCM ONLY" (Только импульсно-кодовая модуляция).<br>В зависимости от значения этого параметра сигнал, подаваемый на встроенные динамики и наушники, также меняется. | <b>DOLBY SURROUND:</b><br>Используется при подключении оборудования со встроенным декодером Dolby Pro-Logic.<br><b>STEREO (СТЕРЕО):</b><br>Используется при подключении стандартного оборудования.                                                                                                                                                                                                                                                                                               |
| <b>D. RANGE COMPRESSION (Компрессия динамического диапазона)</b><br>Параметр служит для обеспечения слышимости как громких, так и тихих звуков при воспроизведении на низкой громкости.<br>Функция доступна только при воспроизведении видео-DVD, записанных в формате Dolby Digital.                                                          | <b>AUTO (АВТОМАТИЧЕСКОЕ ОПРЕДЕЛЕНИЕ):</b><br>Компрессия динамического диапазона выполняется автоматически.<br><b>ON (ВКЛ.):</b><br>Компрессия динамического диапазона выполняется всегда.                                                                                                                                                                                                                                                                                                        |

## Меню настройки OTHERS (Прочие)

| Параметр                                                                                                                                                                                                                                 | Назначение                                                                                                                                                                                                                                                                                                                                                                                                                                                                                                                                                                                                                                                                                        |
|------------------------------------------------------------------------------------------------------------------------------------------------------------------------------------------------------------------------------------------|---------------------------------------------------------------------------------------------------------------------------------------------------------------------------------------------------------------------------------------------------------------------------------------------------------------------------------------------------------------------------------------------------------------------------------------------------------------------------------------------------------------------------------------------------------------------------------------------------------------------------------------------------------------------------------------------------|
| <b>RESUME (Продолжение воспроизведения)</b><br>Служит для включения и отключения режима продолжения воспроизведения после остановки.                                                                                                     | <b>ON (ВКЛ.):</b><br>Режим продолжения воспроизведения включен.<br><b>OFF (ОТКЛ.):</b><br>Воспроизведение начинается с начала.                                                                                                                                                                                                                                                                                                                                                                                                                                                                                                                                                                    |
| <b>ON SCREEN GUIDE (Отображение подсказок на экране)</b><br>Служит для включения и отключения отображения подсказок на экране.                                                                                                           | <b>ON (ВКЛ.):</b><br>Подсказки отображаются.<br><b>OFF (ОТКЛ.):</b><br>Подсказки не отображаются.                                                                                                                                                                                                                                                                                                                                                                                                                                                                                                                                                                                                 |
| <b>PARENTAL LOCK (Возрастной ценз)</b><br>Служит для настройки возрастного ценза, при помощи которого при воспроизведении видео-DVD сцены насилия или эротического содержания заменяются допустимыми для определённой возрастной группы. | <b>COUNTRY CODE (КОД СТРАНЫ):</b><br>В обычном режиме работ, задайте значение RU.<br> стр. 49<br><b>SET LEVEL (УРОВЕНЬ ВОЗРАСТНОГО ЦЕНЗА):</b><br>Чем ниже значение, тем выше ограничения. Если задано значение "NONE" (Нет), возрастные ограничения не применяются.<br><b>PASSWORD (ПАРОЛЬ) *:</b><br>Задайте пароль. Четырёхзначный пароль задаётся при помощи цифровой клавиатуры пульта дистанционного управления (0-9). Заданный пароль требуется ввести для воспроизведения или изменения настроек. Если вы забыли пароль, введите 8888.<br><b>EXIT (Выход):</b><br>Выход из настроек возрастного ценза. |

## Кодовые обозначения языков

| Код | Язык                  | Код | Язык                  | Код | Язык             | Код | Язык        |
|-----|-----------------------|-----|-----------------------|-----|------------------|-----|-------------|
| AA  | Афар                  | GD  | Шотландский гаэльский | MK  | Македонский      | SN  | Шона        |
| AB  | Абхазский             | GL  | Галисийский           | ML  | Малайялам        | SO  | Сомали      |
| AF  | Африкаанс             | GN  | Гуарани               | MN  | Монгольский      | SQ  | Албанский   |
| AM  | Амхарский             | GU  | Гуджарати             | MO  | Молдавский       | SR  | Сербский    |
| AR  | Арабский              | HA  | Хауса                 | MR  | Маратхи          | SS  | Сисвати     |
| AS  | Ассамский             | HI  | Хинди                 | MS  | Малайский (МАУ)  | ST  | Сесото      |
| AU  | Аймара                | HR  | Хорватский            | MT  | Мальтийский      | SU  | Сунданский  |
| AZ  | Азербайджанский       | HU  | Венгерский            | MY  | Бирманский       | SV  | Шведский    |
| BA  | Башкирский            | HY  | Армянский             | NA  | Науру            | SW  | Суахили     |
| BE  | Белорусский           | IA  | Интерлингва           | NE  | Непальский       | TA  | Тамильский  |
| BG  | Болгарский            | IE  | Интерлингве           | NL  | Нидерландский    | TE  | Телугу      |
| BH  | Бихари                | IK  | Инупьяк               | NO  | Норвежский       | TG  | Таджикский  |
| BI  | Бислама               | IN  | Индонезийский         | OC  | Окситанский      | TH  | Тайский     |
| BN  | Бенгальский Бангладеш | IS  | Исландский            | OM  | (Афан) Оромо     | TI  | Тигринья    |
|     |                       | IW  | Древнееврейский       | OR  | Ория             | TK  | Туркменский |
| BO  | Тибетский             | JI  | Идиш                  | PA  | Панджаби         | TL  | Тагальский  |
| BR  | Бретонский            | JW  | Яванский              | PL  | Польский         | TN  | Сетсвана    |
| CA  | Каталанский           | KA  | Грузинский            | PS  | Пашто            | TO  | Тонганский  |
| CO  | Корсиканский          | KK  | Казахский             | PT  | Португальский    | TR  | Турецкий    |
| CS  | Чешский               | KL  | Гренландский          | QU  | Кечуа            | TS  | Тсонга      |
| CY  | Валлийский            | KM  | Камбоджийский         | RM  | Ретороманский    | TT  | Татарский   |
| DA  | Датский               | KN  | Каннада               | RN  | Кирунди          | TW  | Тви         |
| DZ  | Буганский             | KO  | Корейский (KOR)       | RO  | Румынский        | UK  | Украинский  |
| EL  | Греческий             | KS  | Кашмири               | RU  | Русский          | UR  | Урау        |
| EO  | Эсперанто             | KU  | Курдский              | RW  | Кинйяруанда      | UZ  | Узбекский   |
| ET  | Эстонский             | KY  | Киргизский            | SA  | Санскрит         | VI  | Вьетнамский |
| EU  | Баскский              | LA  | Латинский             | SD  | Синдхи           | VO  | Волапюк     |
| FA  | Персидский            | LN  | Лингала               | SG  | Сангхо           | WO  | Волоф       |
| FI  | Финский               | LO  | Лаосский              | SH  | Сербо-хорватский | XH  | Коса        |
| FJ  | Фиджи                 | LT  | Литовский             | SI  | Сингальский      | YO  | Йоруба      |
| FO  | Фарерский             | LV  | Латвийский            | SK  | Словацкий        | ZU  | Зулу        |
| FY  | Фризский              | MG  | Малагасийский         | SL  | Словенский       |     |             |
| GA  | Ирландский            | MI  | Маори                 | SM  | Самоа            |     |             |

## Технические характеристики и сигналы на выходе “DIGITAL AUDIO OUTPUT” (Цифровой аудиовыход)

| Воспроизводимый диск                                                                                                             | Технические характеристики выхода “DIGITAL AUDIO OUTPUT” (Цифровой аудиовыход)                                    |                                                        |                                                              |
|----------------------------------------------------------------------------------------------------------------------------------|-------------------------------------------------------------------------------------------------------------------|--------------------------------------------------------|--------------------------------------------------------------|
|                                                                                                                                  | Потоковый аудиосигнал/ импульсно-кодовая модуляция                                                                | Dolby Digital/импульсно-кодовая модуляция              | Только импульсно-кодовая модуляция                           |
| 48 кГц, 16/20/24 бит<br>Линейная импульсно-кодовая модуляция видео-DVD<br>Линейная импульсно-кодовая модуляция видео-DVD, 96 кГц | Линейная импульсно-кодовая модуляция, 48 кГц, 16 бит, стерео                                                      |                                                        |                                                              |
| DTS, DVD Video                                                                                                                   | Цифровой поток DTS                                                                                                | Линейная импульсно-кодовая модуляция, 48 кГц, 16 бит   |                                                              |
| Dolby digital, DVD Video                                                                                                         | Цифровой поток Dolby digital                                                                                      |                                                        | Линейная импульсно-кодовая модуляция, 48 кГц, 16 бит, стерео |
| Audio CD, Video CD, SVCD                                                                                                         | Линейная импульсно-кодовая модуляция, 48 кГц, 16 бит, стерео/линейная импульсно-кодовая модуляция, 48 кГц, 16 бит |                                                        |                                                              |
| DTS, Audio CD                                                                                                                    | Цифровой поток DTS                                                                                                | Линейная импульсно-кодовая модуляция, 44,1 кГц, 16 бит |                                                              |
| Диск с файлами MP3/WMA                                                                                                           | Линейная импульсно-кодовая модуляция, 32/44,1/48 кГц, 16 бит                                                      |                                                        |                                                              |

# Кодовые обозначения стран (регионов)

|    |                                    |
|----|------------------------------------|
| AD | Андорра                            |
| AE | ОАЭ                                |
| AF | Афганистан                         |
| AG | Антигуа и Барбуда                  |
| AI | Остров Ангилья                     |
| AL | Албания                            |
| AM | Армения                            |
| AN | Антильские острова (Нидерланды)    |
| AO | Ангола                             |
| AQ | Антарктида                         |
| AR | Аргентина                          |
| AS | Американское Самоа                 |
| AT | Австрия                            |
| AU | Австралия                          |
| AW | Остров Аруба                       |
| AZ | Азербайджан                        |
| BA | Босния и Герцеговина               |
| BB | Барбадос                           |
| BD | Бангладеш                          |
| BE | Бельгия                            |
| BF | Буркина-Фасо                       |
| BG | Болгария                           |
| BH | Бахрейн                            |
| BI | Бурунди                            |
| BJ | Бенин                              |
| BM | Бермудские острова                 |
| BN | Бруней Даруссалам                  |
| BO | Боливия                            |
| BR | Бразилия                           |
| BS | Багамские острова                  |
| BT | Бутан                              |
| BV | Остров Буве                        |
| BW | Ботсвана                           |
| BY | Белоруссия                         |
| BZ | Белиз                              |
| CA | Канада                             |
| CC | Кокосовые острова (острова Килинг) |
| CF | Центральноафриканская Республика   |
| CG | Конго                              |
| CH | Швейцария                          |
| CI | Кот-д'Ивуар                        |
| CK | Острова Кука                       |
| CL | Чили                               |
| CM | Камерун                            |
| CN | Китай                              |
| CO | Колумбия                           |
| CR | Коста-Рика                         |
| CU | Куба                               |
| CV | Кабо-Верде                         |
| CX | Остров Рождества                   |
| CY | Кипр                               |
| CZ | Республика Чехия                   |
| DE | Германия                           |
| DJ | Джибути                            |
| DK | Дания                              |

|    |                                            |
|----|--------------------------------------------|
| ET | Эфиопия                                    |
| FI | Финляндия                                  |
| FJ | Фиджи                                      |
| FK | Фолклендские острова (Мальвинские острова) |
| FM | Микронезия (Федеративные Штаты Микронезии) |
| FO | Фарерские острова                          |
| FR | Франция                                    |
| FX | Метрополия Франции                         |
| GA | Габон                                      |
| GB | Соединённое Королевство                    |
| GD | Гренада                                    |
| GE | Грузия                                     |
| GF | Французская Гвиана                         |
| GH | Гана                                       |
| GI | Гибралтар                                  |
| GL | Гренландия                                 |
| GM | Гамбия                                     |
| GN | Гвинея                                     |
| GP | Гваделупа                                  |
| GQ | Экваториальная Гвинея                      |
| GR | Греция                                     |
| GS | Южная Георгия и Южные Сандвичевы острова   |
| GT | Гватемала                                  |
| GU | Гуам                                       |
| GW | Гвинея-Бисау                               |
| GY | Гайана                                     |
| HK | Гонконг                                    |
| HM | Острова Херд и Макдональд                  |
| HN | Гондурас                                   |
| HR | Хорватия                                   |
| HT | Гаити                                      |
| HU | Венгрия                                    |
| ID | Индонезия                                  |
| IE | Ирландия                                   |
| IL | Израиль                                    |
| IN | Индия                                      |
| IO | Британская территория в Индийском океане   |
| IQ | Ирак                                       |
| IR | Иран (Исламская Республика Иран)           |
| IS | Исландия                                   |
| IT | Италия                                     |
| JM | Ямайка                                     |
| JO | Иордан                                     |
| JP | Япония                                     |
| KE | Кения                                      |
| KG | Киргизия                                   |
| KH | Камбоджа                                   |
| KI | Кирибати                                   |
| KM | Коморские острова                          |
| KN | Сент-Китс и Невис                          |

|    |                               |
|----|-------------------------------|
| LC | Сент-Люсия                    |
| LI | Лихтенштейн                   |
| LK | Шри-Ланка                     |
| LR | Либерия                       |
| LS | Лесото                        |
| LT | Литва                         |
| LU | Люксембург                    |
| LV | Латвия                        |
| LY | Ливийская Арабская Джамахирия |
| MA | Марокко                       |
| MC | Монако                        |
| MD | Молдова (Республика Молдова)  |
| MG | Мадагаскар                    |
| MH | Маршалловы острова            |
| ML | Мали                          |
| MM | Мьянма                        |
| MN | Монголия                      |
| MO | Макау                         |
| MP | Северные Марианские острова   |
| MQ | Остров Мартиника              |
| MR | Мавритания                    |
| MS | Монтсеррат                    |
| MT | Мальта                        |
| MU | Маврикий                      |
| MV | Мальдивские острова           |
| MW | Малави                        |
| MX | Мексика                       |
| MY | Малайзия                      |
| MZ | Мозамбик                      |
| NA | Намибия                       |
| NC | Острова Новая Каледония       |
| NE | Нигер                         |
| NF | Остров Норфолк                |
| NG | Нигерия                       |
| NI | Никарагуа                     |
| NL | Нидерланды                    |
| NO | Норвегия                      |
| NP | Непал                         |
| NR | Науру                         |
| NU | Ниуэ                          |
| NZ | Новая Зеландия                |
| OM | Оман                          |
| PA | Панама                        |
| PE | Перу                          |
| PF | Французская Полинезия         |
| PG | Папуа - Новая Гвинея          |
| PH | Филиппины                     |
| PK | Пакистан                      |
| PL | Польша                        |
| PM | Сен-Пьер и Микелон            |
| PN | Остров Питкэрн                |
| PR | Пуэрто-Рико                   |
| PT | Португалия                    |
| PW | Палау                         |

|    |                                             |
|----|---------------------------------------------|
| SD | Судан                                       |
| SE | Швеция                                      |
| SG | Сингапур                                    |
| SH | Остров Святой Елены                         |
| SI | Словения                                    |
| SJ | Архипелаг Шпицберген и остров Ян-Майен      |
| SK | Словакия                                    |
| SL | Сьерра-Леоне                                |
| SM | Сан-Марино                                  |
| SN | Сенегал                                     |
| SO | Сомали                                      |
| SR | Суринам                                     |
| ST | Сан-Томе и Принсипи                         |
| SV | Сальвадор                                   |
| SY | Сирийская Арабская Республика               |
| SZ | Свазиленд                                   |
| TC | Острова Теркс и Кайкос                      |
| TD | Чад                                         |
| TF | Французские Южные Территории                |
| TG | Того                                        |
| TH | Тайланд                                     |
| TJ | Таджикистан                                 |
| TK | Острова Токелау                             |
| TM | Туркменистан                                |
| TN | Тунис                                       |
| TO | Тонга                                       |
| TP | Восточный Тимор                             |
| TR | Турция                                      |
| TT | Тринидад и Тобаго                           |
| TV | Тувалу                                      |
| TW | Тайвань                                     |
| TZ | Танзания (Объединённая Республика Танзания) |
| UA | Украина                                     |
| UG | Уганда                                      |
| UM | Американские малые внешние острова          |
| US | США                                         |
| UY | Уругвай                                     |
| UZ | Узбекистан                                  |
| VA | Ватикан (Святейший престол)                 |
| VC | Сент-Винсент и Гренадины                    |
| VE | Венесуэла                                   |
| VG | Виргинские острова (Великобритания)         |
| VI | Виргинские острова (США)                    |
| VN | Вьетнам                                     |
| VU | Вануату                                     |
| WF | Острова Уоллис и Футуна                     |
| WS | Самоа                                       |
| YE | Йемен                                       |
| YT | Майот                                       |

|    |                          |
|----|--------------------------|
| DM | Доминика                 |
| DO | Доминиканская Республика |
| DZ | Алжир                    |
| EC | Эквадор                  |
| EE | Эстония                  |
| EG | Египет                   |
| EH | Западная Сахара          |
| ER | Эритрея                  |
| ES | Испания                  |

|    |                                                      |
|----|------------------------------------------------------|
| KP | Корея (Корейская Народно-демократическая Республика) |
| KR | Корея (Республика Корея)                             |
| KW | Кувейт                                               |
| KY | Каймановы острова                                    |
| KZ | Казахстан                                            |
| LA | Лаосская Народно-демократическая Республика          |
| LB | Ливан                                                |

|    |                      |
|----|----------------------|
| PY | Парагвай             |
| QA | Катар                |
| RE | Реюньон              |
| RO | Румыния              |
| RU | Российская Федерация |
| RW | Руанда               |
| SA | Саудовская Аравия    |
| SB | Соломоновы острова   |
| SC | Сейшельские острова  |

|    |              |
|----|--------------|
| YU | Югославия    |
| ZA | Южная Африка |
| ZM | Замбия       |
| ZR | Заир         |
| ZW | Зимбабве     |

## Функции и работа с меню настроек качества изображения

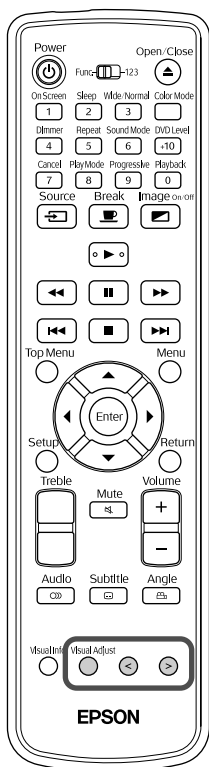

Вы можете выполнить следующие настройки яркости, контраста и других параметров проецируемого изображения.

### Использование меню Picture Quality (Качество изображения)





- 1 Нажмите кнопку  во время проецирования. На экране отобразится меню, изображённое ниже.



- 2 При каждом нажатии кнопки  выполняется переход к следующему пункту меню в порядке, указанном ниже. Нажимайте кнопку  до тех пор, пока не отобразится пункт, значение которого необходимо изменить.  
Brightness (Яркость) → Contrast (Контраст) → Color Saturation (Насыщенность цвета) → Tint (Оттенки) → Sharpness (Чёткость) → Keystone (Трапециевидное искажение) → Exit Picture Quality menu (Выход из меню Picture Quality)

- 3 Кнопками   выполните регулировку значения параметра.

- 4 Если в течение некоторого времени значение параметра не меняется, меню Picture Quality (Качество изображения) автоматически закрывается.
  - Выполнив регулировку значения параметра, нажмите кнопку , чтобы выйти из меню Picture Quality (Качество изображения).

Для возврата на один шаг назад в меню настройки параметров нажмите кнопку .

## Перечень параметров меню Picture Quality (Качество изображения)

| Параметр                                 | Назначение                                                                                                                                                                                                                                                               |
|------------------------------------------|--------------------------------------------------------------------------------------------------------------------------------------------------------------------------------------------------------------------------------------------------------------------------|
| Brightness<br>(Яркость)                  | Служит для регулировки яркости изображения.                                                                                                                                                                                                                              |
| Contrast<br>(Контраст)                   | Служит для регулировки разницы между светлыми и тёмными областями изображения.                                                                                                                                                                                           |
| Color Saturation<br>(Насыщенность цвета) | Служит для регулировки насыщенности цвета изображения.                                                                                                                                                                                                                   |
| Tint (Оттенки)                           | Параметр доступен только при воспроизведении сигнала NTSC.<br>Служит для регулировки оттенков изображения.                                                                                                                                                               |
| Sharpness<br>(Резкость)                  | Служит для регулировки резкости изображения.                                                                                                                                                                                                                             |
| Keystone<br>(Трапецидальное искажение)   | <p>Если проектор установлен не горизонтально, проецируемое изображение будет иметь трапецидальное искажение. Вы можете исправить трапецидальное искажение, как это показано ниже.</p>  |

# Функции и работа с меню Information (Информация)

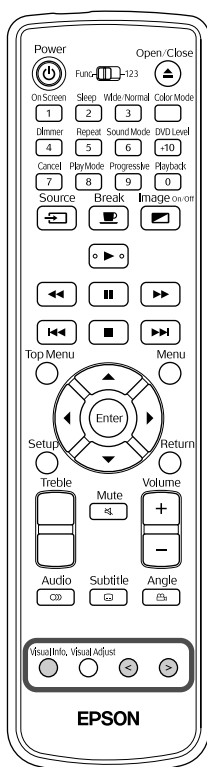

Вы можете использовать меню "Information" (Информация) для проверки состояния проектора: "Video Signal" (Тип видеосигнала), "High Altitude Mode" (Режим работы на большой высоте над уровнем моря) и "Lamp-Hours Reset" (Сброс времени работы лампы).

## Использование меню Information (Информация)

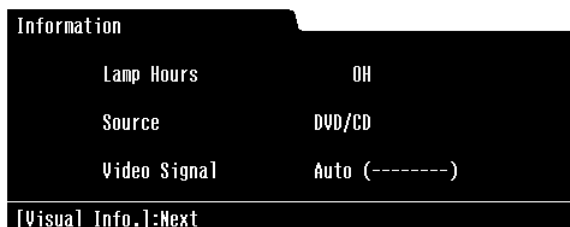

- 1 Нажмите кнопку  во время проецирования.  
На экране отобразится меню Information (Информация).





- 2 При каждом нажатии кнопки  выполняется переход к следующему пункту меню в порядке, указанном ниже. Нажимайте кнопку  до тех пор, пока не отобразится пункт, значение которого необходимо подтвердить или изменить.

Information (Информация) → Video Signal (Формат видеосигнала)  
→ High Altitude Mode (Режим работы на большой высоте над уровнем моря) → Lamp-Hours Reset (Сброс времени работы лампы) → Exit Information menu (Выход из меню Information)

- 3 Кнопками   выполните регулировку значения параметра.

- 4 Если в течение некоторого времени значение параметра не меняется, меню Information (Информация) автоматически закрывается.

- Выполнив регулировку значения параметра, нажмите кнопку , чтобы выйти из меню Information (Информация).

Для возврата на один шаг назад в меню настройки параметров нажмите кнопку .

## Перечень параметров меню Information (Информация)

| Параметр                                                                    | Назначение                                                                                                                                                                                                                                                                                                                                                                                                                                                         |
|-----------------------------------------------------------------------------|--------------------------------------------------------------------------------------------------------------------------------------------------------------------------------------------------------------------------------------------------------------------------------------------------------------------------------------------------------------------------------------------------------------------------------------------------------------------|
| <b>Information (Информация)</b><br>Служит для просмотра текущего состояния. | Lamp Hours (Время работы лампы):<br>суммарное время работы лампы. Время работы от 0 до 10 часов обозначается 0Н. После чего каждые 10 часов работы увеличивают значение параметра на 1. По окончании срока службы лампы текст отображается жёлтым цветом.<br>Source (Источник сигнала):<br>указывает, проецируется ли DVD-изображение или изображение от подключенного видеоборудования.<br>Video Signal (Видеосигнал):<br>указывает формат входного видеосигнала. |
| <b>Video Signal (Видеосигнал)</b>                                           | Служит для задания формата сигнала в зависимости от видеоборудования, подключенного ко входу Video (Видеовход) или S-Video. При поставке данный параметр имеет значение "Auto" (Автоматическое определение), и формат сигнала определяется автоматически. Если выбрано значение Auto, и при проецировании возникают помехи или изображение не появляется, выберите подходящий сигнал вручную.                                                                      |
| <b>High Altitude Mode (Режим работы на большой высоте над уровнем моря)</b> | При эксплуатации проектора на высоте более 1500 м задайте значение "ON" (Вкл.).                                                                                                                                                                                                                                                                                                                                                                                    |
| <b>Lamp-Hours Reset (Сброс времени работы лампы)</b>                        | Убедитесь в том, что вы выполнили данную функцию при замене лампы. Суммарное время лампы при этом сбрасывается.                                                                                                                                                                                                                                                                                                                                                    |

# Приложение



## Поиск и устранение неполадок

### Значения показаний индикаторов

Вы можете узнать состояние проектора с помощью индикаторов на верхней панели устройства. В таблице, приведённой ниже, указаны различные варианты индикации и методы устранения соответствующих неполадок.

\* Если ни один индикатор не горит, убедитесь в том, что кабель электропитания подключен правильно и выключатель проектора находится в положении On (Вкл.).

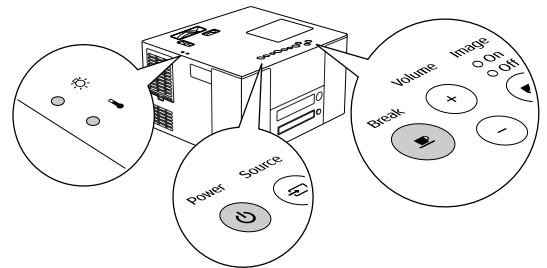

Если мигает попеременно зелёным/оранжевым цветом

**Ошибка**







: мигает попеременно зелёным/оранжевым цветом  
 : горит ровным светом  
 : мигает  
 : не горит

|                                           |                                                                                                                                                                                                                                                                                                                            |                                                                                                                                                                                                    |
|-------------------------------------------|----------------------------------------------------------------------------------------------------------------------------------------------------------------------------------------------------------------------------------------------------------------------------------------------------------------------------|----------------------------------------------------------------------------------------------------------------------------------------------------------------------------------------------------|
| <p>Красный  </p> <p>Красный  </p> <p></p> | <p><b>Внутренняя ошибка</b><br/>Отключите проектор выключателем электропитания. Если после нажатия кнопки  и включения электропитания статус проектора не изменился.</p>                                                                                                                                                   | <p>Отключите кабель электропитания от электрической розетки и обратитесь к поставщику.</p>                                                                                                         |
| <p> </p> <p>Красный  </p> <p></p>         | <p><b>Ошибка вентилятора/датчика</b></p>                                                                                                                                                                                                                                                                                   |                                                                                                                                                                                                    |
| <p> </p> <p>Красный  </p> <p></p>         | <p><b>Высокая внутренняя температура (перегрев)</b><br/>Лампа автоматически отключится, и проецирование прекратится. По прошествии около 40 секунд включите проектор в режиме ожидания и выполните две процедуры, указанные справа. Если электропитание было отключено, включите проектор выключателем электропитания.</p> | <p>• Отодвиньте проектор не менее чем на 20 см от стены.<br/>• Почистите воздушный фильтр.  стр. 58</p> <p>Если после нажатия кнопки  и включения электропитания статус проектора не изменился</p> |
| <p>Красный  </p> <p> </p> <p></p>         | <p><b>Неисправность лампы/Лампа не горит/Лампа перегорела/Открыта крышка лампы</b><br/>Проверьте, не разбита ли лампа.  стр. 60</p> <p>Если лампа не разбита</p> <p>Если лампа разбита</p>                                                                                                                                 | <p>Переустановите лампу, включите проектор выключателем электропитания и нажмите кнопку .</p> <p>Если неисправность не устранена после переустановки лампы</p> <p>Обратитесь к поставщику.</p>     |

## Если индикатор или мигает оранжевым цветом

### Предупреждение

















● : горит ровным светом  : мигает ○ : не горит

|                                                                                                                                                                                                     |                                                                                                                                                                                                                                                                                       |                                                                                                                                                                                                                                                                                            |                                                                                                                                                                                                                                                                                          |
|-----------------------------------------------------------------------------------------------------------------------------------------------------------------------------------------------------|---------------------------------------------------------------------------------------------------------------------------------------------------------------------------------------------------------------------------------------------------------------------------------------|--------------------------------------------------------------------------------------------------------------------------------------------------------------------------------------------------------------------------------------------------------------------------------------------|------------------------------------------------------------------------------------------------------------------------------------------------------------------------------------------------------------------------------------------------------------------------------------------|
| <p>Оранжевый </p> <p>Зелёный </p> | <p><b>Выполняется скоростное охлаждение</b></p> <p>В этом случае вы не можете продолжать проецирование. В случае превышения допустимой температуры проецирование прекратится автоматически.</p>                                                                                       | <p>Выполните две процедуры, указанные справа.</p> <ul style="list-style-type: none"> <li>• Отодвиньте проектор не менее чем на 20 см от стены.</li> <li>• Почистите воздушный фильтр.  стр. 58</li> </ul> | <p>Если после отключения и включения проектора кнопкой  неисправность не была устранена, прекратите эксплуатацию проектора, отключите кабель электропитания от розетки и обратитесь к поставщику.</p> |
| <p>Оранжевый </p> <p>Зелёный </p> | <p><b>Уведомление о необходимости замены лампы</b></p> <p>Необходимо заменить лампу. Замену следует выполнить как можно скорее. В случае продолжения эксплуатации лампа может лопнуть.  стр. 60</p> |                                                                                                                                                                                                                                                                                            |                                                                                                                                                                                                                                                                                          |

## Если индикатор или не горит

### Стандартное изображение

● : горит ровным светом  : мигает ○ : не горит









|                                                                                                                                                                                                                                                                                                            |                                                                                                                                                                                                                                                                                                                                                                                                                                                         |
|------------------------------------------------------------------------------------------------------------------------------------------------------------------------------------------------------------------------------------------------------------------------------------------------------------|---------------------------------------------------------------------------------------------------------------------------------------------------------------------------------------------------------------------------------------------------------------------------------------------------------------------------------------------------------------------------------------------------------------------------------------------------------|
| <p> </p> <p>Оранжевый Image Off Оранжевый</p>                                                                                            | <p><b>Режим ожидания</b></p> <p>Указывает на то, что устройство готово к эксплуатации.</p>                                                                                                                                                                                                                                                                                                                                                              |
| <p>  </p> <p>Зелёный Зелёный Image On Зелёный</p>  | <p><b>Разогрев устройства (около 20 секунд)</b></p> <p>В режиме разогрева кнопки  и  не работают. Не выключайте проектор выключателем электропитания и не отключайте кабель электропитания устройства во время разогрева. Это может привести к снижению срока службы лампы.</p> |
| <p>  </p> <p>Зелёный Зелёный Image On Зелёный</p> | <p><b>Проецирование</b></p>                                                                                                                                                                                                                                                                                                                                                                                                                             |
| <p> </p> <p>Зелёный Image Off Оранжевый</p>                                                                                          | <p><b>Охлаждение (около 9 секунд)</b></p> <p>В режиме охлаждения кнопки пульта дистанционного управления и панели управления проектора не работают. По окончании охлаждения проектор переключается в режим ожидания. Не выключайте проектор выключателем электропитания и не отключайте кабель электропитания устройства во время охлаждения. Это может привести к снижению срока службы лампы.</p>                                                     |
| <p>  </p> <p>Зелёный Зелёный Image On Зелёный</p> | <p><b>Перерыв</b></p> <p>Для возобновления воспроизведения звука нажмите кнопку  Break.</p>                                                                                                                                                                                                                                                                        |

## Если показания индикаторов не помогают устранить неисправность

Если проектор работает неисправно, перед тем как заказывать запасные части, проверьте следующее. Если устранить причину неисправности не удалось, обратитесь к поставщику.

| Неисправность                                     | Возможная причина                                                                                                                                                                                                                                                                                                                                                                                                  | Информация на стр.                                                                            |
|---------------------------------------------------|--------------------------------------------------------------------------------------------------------------------------------------------------------------------------------------------------------------------------------------------------------------------------------------------------------------------------------------------------------------------------------------------------------------------|-----------------------------------------------------------------------------------------------|
| Электропитание не включено                        | <ul style="list-style-type: none"> <li>Убедитесь в том, что выключатель электропитания проектора находится в положении On (Вкл.).</li> </ul>                                                                                                                                                                                                                                                                       |  стр. 13   |
|                                                   | <ul style="list-style-type: none"> <li>Отключите и снова подключите кабель электропитания.</li> </ul>                                                                                                                                                                                                                                                                                                              |  стр. 13   |
|                                                   | <ul style="list-style-type: none"> <li>Убедитесь в том, что проектор не находится в режиме охлаждения.</li> </ul>                                                                                                                                                                                                                                                                                                  |  стр. 55   |
|                                                   | <ul style="list-style-type: none"> <li>Если индикатор загорается и гаснет, когда вы прикасаетесь к кабелю электропитания, отключите проектор выключателем питания, отключите и снова подключите кабель. Если это не помогло устранить неисправность, возможно, кабель повреждён. Прекратите эксплуатацию проектора, отключите кабель электропитания от электрической розетки и обратитесь к поставщику.</li> </ul> | -                                                                                             |
| Изображение не появляется                         | <ul style="list-style-type: none"> <li>Убедитесь в том, что индикатор Image Off (Изображение откл.) не горит оранжевым цветом.</li> </ul>                                                                                                                                                                                                                                                                          |  стр. 24   |
|                                                   | <ul style="list-style-type: none"> <li>Вы не можете воспроизводить видео-DVD, если код региона диска не соответствует коду региона устройства.</li> </ul>                                                                                                                                                                                                                                                          |  стр. 7    |
|                                                   | <ul style="list-style-type: none"> <li>Нажмите кнопку  для переключения на DVD-проигрыватель.</li> </ul>                                                                                                                                                                                                                          |  стр. 40   |
|                                                   | <ul style="list-style-type: none"> <li>Убедитесь в том, что лампа не перегорела.</li> </ul>                                                                                                                                                                                                                                                                                                                        |  стр. 54   |
| Изображения смазаны или не в фокусе               | <ul style="list-style-type: none"> <li>Убедитесь в том, что выполнена фокусировка.</li> </ul>                                                                                                                                                                                                                                                                                                                      |  стр. 15  |
|                                                   | <ul style="list-style-type: none"> <li>Убедитесь в том, что не надета крышка объектива.</li> </ul>                                                                                                                                                                                                                                                                                                                 |  стр. 13 |
|                                                   | <ul style="list-style-type: none"> <li>Убедитесь в том, что проектор установлен на соответствующем расстоянии.</li> </ul>                                                                                                                                                                                                                                                                                          |  стр. 62 |
|                                                   | <ul style="list-style-type: none"> <li>Убедитесь в том, что в проекторе не образовался конденсат.</li> </ul>                                                                                                                                                                                                                                                                                                       |  стр. 5  |
| Изображение слишком темное                        | <ul style="list-style-type: none"> <li>Убедитесь в том, что режим цвета соответствует условиям эксплуатации.</li> </ul>                                                                                                                                                                                                                                                                                            |  стр. 19 |
|                                                   | <ul style="list-style-type: none"> <li>Убедитесь в том, что не истёк срок службы лампы.</li> </ul>                                                                                                                                                                                                                                                                                                                 |  стр. 59 |
|                                                   | <ul style="list-style-type: none"> <li>Убедитесь в том, что не включена заставка.</li> </ul>                                                                                                                                                                                                                                                                                                                       |  стр. 46 |
| Не работает пульт дистанционного управления       | <ul style="list-style-type: none"> <li>Убедитесь в том, что переключатель функции/цифры не находится в положении [1 2 3] (ввод цифр).</li> </ul>                                                                                                                                                                                                                                                                   |  стр. 22 |
|                                                   | <ul style="list-style-type: none"> <li>В зависимости от типа диска некоторые функции могут быть недоступны.</li> </ul>                                                                                                                                                                                                                                                                                             | -                                                                                             |
|                                                   | <ul style="list-style-type: none"> <li>Убедитесь в том, что батарейки вставлены с соблюдением полярности и что они не сели.</li> </ul>                                                                                                                                                                                                                                                                             |  стр. 11 |
| Звук не воспроизводится или слишком тихий         | <ul style="list-style-type: none"> <li>Убедитесь в том, что громкость не установлена на минимум.</li> </ul>                                                                                                                                                                                                                                                                                                        |  стр. 15 |
|                                                   | <ul style="list-style-type: none"> <li>Убедитесь в том, что не включен режим отключения звука. Нажмите кнопку .</li> </ul>                                                                                                                                                                                                      | -                                                                                             |
|                                                   | <ul style="list-style-type: none"> <li>Убедитесь в том, что уровень громкости воспроизведения аудиопотока DVD не установлен на "DVD LEVEL 1" (Уровень 1).</li> </ul>                                                                                                                                                                                                                                               |  стр. 44 |
| Искажение воспроизведения аудиосигнала            | <ul style="list-style-type: none"> <li>Убедитесь в том, что задан не слишком высокий уровень громкости.</li> </ul>                                                                                                                                                                                                                                                                                                 |  стр. 15 |
| Нельзя изменить настройки языка дубляжа/субтитров | <ul style="list-style-type: none"> <li>Изменение параметра невозможно, если на диске не записаны варианты дубляжа/субтитров на других языках.</li> </ul>                                                                                                                                                                                                                                                           | -                                                                                             |
| Не отображаются субтитры                          | <ul style="list-style-type: none"> <li>На диске не записаны субтитры.</li> </ul>                                                                                                                                                                                                                                                                                                                                   | -                                                                                             |
|                                                   | <ul style="list-style-type: none"> <li>Убедитесь в том, что параметр языка субтитров не имеет значения "OFF" (Откл.).</li> </ul>                                                                                                                                                                                                                                                                                   |  стр. 35 |
|                                                   | <ul style="list-style-type: none"> <li>При использовании режима циклического воспроизведения титры могут не отображаться.</li> </ul>                                                                                                                                                                                                                                                                               | -                                                                                             |

## При использовании подключенного видеоборудования

| Неисправность                                                               | Возможная причина                                                                                                                                                                                                                                                                            | Информация на стр.                                                                              |
|-----------------------------------------------------------------------------|----------------------------------------------------------------------------------------------------------------------------------------------------------------------------------------------------------------------------------------------------------------------------------------------|-------------------------------------------------------------------------------------------------|
| Изображение не появляется                                                   | <ul style="list-style-type: none"> <li>Убедитесь в том, что подается электропитание к подключенному оборудованию. Включите электропитание оборудования и включите воспроизведение.</li> </ul>                                                                                                |  стр. 40     |
|                                                                             | <ul style="list-style-type: none"> <li>Если оборудование подключено одновременно ко входам S-Video и Video, возможно воспроизведение только сигнала S-Video. Если вы хотите проецировать сигнал от оборудования, подключенного ко входу Video, отключите кабель от входа S-Video.</li> </ul> | -                                                                                               |
| Отображается надпись “Signal not supported” (Тип сигнала не поддерживается) | Если проецирование невозможно при значении “Auto” (Автоматическое определение) параметра “Video Signal” (Тип видеосигнала) в меню Information (Информация), задайте соответствующий тип сигнала вручную.                                                                                     |  стр. 53     |
| Отображается надпись “No signal.” (Нет сигнала)                             | <ul style="list-style-type: none"> <li>Убедитесь в том, что кабели подключены правильно.</li> </ul>                                                                                                                                                                                          |  стр. 39, 40 |
|                                                                             | <ul style="list-style-type: none"> <li>Убедитесь в том, что подается электропитание к подключенному оборудованию. Включите электропитание подключенного оборудования или включите воспроизведение.</li> </ul>                                                                                |  стр. 40     |
|                                                                             | <ul style="list-style-type: none"> <li>Нажмите кнопку  для переключения на DVD-проигрыватель.</li> </ul>                                                                                                    |  стр. 40     |
| Искажение изображения                                                       | При использовании удлинителей на сигнал могут повлиять электрические помехи. Подключите усилитель и убедитесь в том, что сигнал транслируется нормально.                                                                                                                                     | -                                                                                               |
| Изображение обрезано (большое) или слишком маленькое                        | Проектор автоматически определяет формат изображения входного сигнала. Если формат проецируемого изображения неверен, нажмите кнопку  и выберите требуемый формат.                                        | -                                                                                               |
| Неправильное отображение цветов изображения                                 | В меню Information (Информация) задайте параметру “Video Signal” (Тип видеосигнала) значение, соответствующее типу сигнала, передаваемого от подключенного оборудования.                                                                                                                     |  стр. 53    |

# Техническое обслуживание

В этом разделе описаны процедуры по техническому обслуживанию проектора, например, чистка проектора и замена деталей.

## Чистка

### Чистка воздушного фильтра

При засорении фильтра пылью или если отображается сообщение “The projector is overheating. Make sure nothing is blocking the air vents, and clean or replace the air filter” (Проектор перегрелся. Убедитесь в том, что все вентиляционные отверстия открыты, почистите или замените воздушный фильтр), почистите фильтр с помощью пылесоса.

#### Внимание!

По мере скопления пыли в фильтре температура проектора повышается, что может привести к неисправностям и сокращению срока службы оптической системы. Эти элементы рекомендуется чистить не реже одного раза в три месяца. При эксплуатации проектора в пыльном помещении чистку следует выполнять чаще.

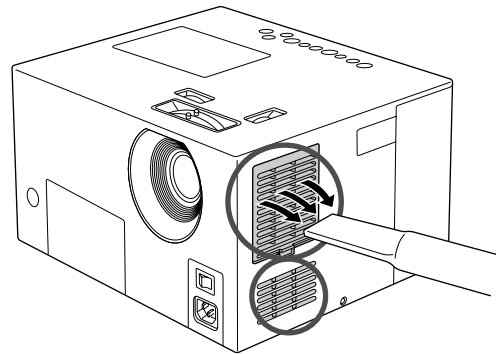

### Чистка проектора

Аккуратно протрите корпус проектора мягкой тканью. Если проектор сильно загрязнен, перед тем как протирать поверхность проектора, смочите ткань водой с небольшим количеством нейтрального моющего средства и тщательно отожмите. После этого протрите поверхность мягкой сухой тканью.

#### Внимание!

Не используйте для чистки поверхности проектора такие летучие вещества, как воск, спирт и растворители. Это может повредить поверхность и покрытие проектора.

### Чистка объектива проектора

Для чистки объектива используйте продающиеся в розницу вентиляторы или специальную бумагу для чистки линз.

#### Внимание!

Не протирайте линзы объектива жестким материалом, не трясите и не нажимайте на линзы. Это может привести к повреждению объектива.

### Периодичность замены воздушного фильтра

При загрязнении или повреждении воздушного фильтра.

Замените воздушный фильтр новым. 🖱️ "Дополнительные принадлежности и расходные материалы" стр. 62

### Периодичность замены лампы

- На экране во время начала проецирования появляется сообщение "Replace the lamp" (Замените лампу).
- Проецируемое изображение становится темным или ухудшается его качество.

-  **Совет:**
- Для обеспечения высокой яркости и качества изображения сообщение о необходимости замены лампы отображается по прошествии 1900 часов эксплуатации. Время, через которое появится сообщение о необходимости замены лампы, зависит от настроек режима цвета и условий эксплуатации проектора.
  - Если использовать лампу по истечении срока ее замены, повышается вероятность того, что она лопнет. После появления сообщения о необходимости замены лампы как можно скорее замените её новой, даже если старая ещё работает.
  - В зависимости от характеристик лампы и условий её эксплуатации, лампа может потускнеть или перестать работать до появления предупреждающего сообщения. Всегда храните запасную лампу для подобных случаев.
  - Для приобретения запасной лампы обратитесь к вашему поставщику.

# Замена расходных материалов

## Замена воздушного фильтра

**Совет:** Использованные фильтры следует утилизировать в соответствии с действующими нормами и правилами. Фильтр: полипропилен

**1** После отключения проектора и завершения охлаждения прозвучат два звуковых сигнала. Отключите проектор выключателем электропитания.

**2** Снимите крышку воздушного фильтра.

Вставьте палец в углубление и потяните на себя.

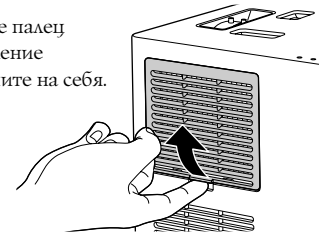

## Замена лампы

### Внимание!

После эксплуатации лампа некоторое время остаётся горячей. Для полного охлаждения лампы перед заменой подождите около одного часа после отключения электропитания проектора.

**1** После отключения проектора и завершения охлаждения прозвучат два звуковых сигнала. Отключите проектор выключателем электропитания.

**2** Вставьте отвёртку, входящую в комплект поставки лампы, откройте крышку лампы в защёлку крышки лампы и откройте её.

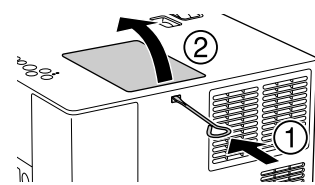

**6** Надёжно затяните крепёжные винты лампы.

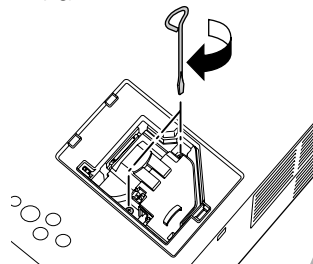

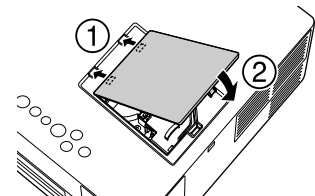

**7** Установите на место крышку лампы.



## Сброс счётчика времени работы лампы

Убедитесь в том, что после замены лампы вы сбросили счётчик времени работы лампы. Проектор имеет функцию счётчика времени работы лампы, которая используется для вывода сообщения о необходимости замены лампы.

**1** Включите проектор выключателем электропитания и нажмите кнопку . Если лампа не горит, нажмите кнопку .

**2** Нажмите во время воспроизведения несколько раз кнопку , выведется меню "Lamp-Hours Reset" (Сброс времени работы лампы).

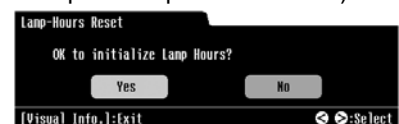

**3** Снимите старый воздушный фильтр.

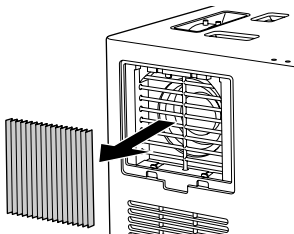

**4** Установите новый воздушный фильтр.

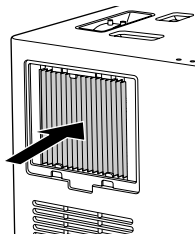

**5** Установите на место крышку воздушного фильтра.

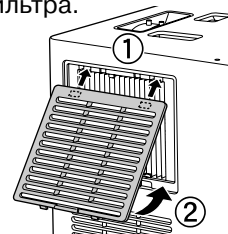

**3** Открутите крепёжные винты лампы.

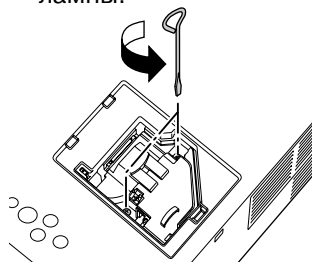

**4** Выньте старую лампу. При самостоятельной замене лампы, будьте аккуратны – не разбейте лампу.

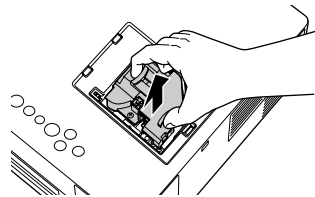

**5** Установите новую лампу.

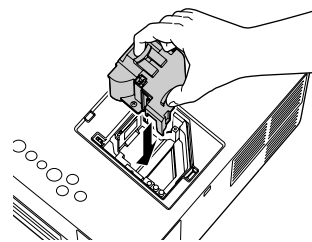

### **ВНИМАНИЕ!**

- Надежно закрепите лампу и ее крышку. В целях обеспечения безопасности лампа не включится, если сама лампа или крышка отсека установлены неправильно.
- Лампа содержит пары ртути. Утилизировать отработавшую лампу следует в соответствии с действующими нормами и правилами.

**3** Кнопками выберите пункт "Yes" (Да). Кнопкой сбросьте счётчик времени работы.



# Дополнительные принадлежности и расходные материалы

При необходимости можно приобрести следующие дополнительные принадлежности и расходные материалы. Ниже приведён перечень на август 2005 года. Перечень дополнительных принадлежностей может быть изменён без предварительного уведомления.

## Расходные материалы

|                                                                        |                                                                                                 |
|------------------------------------------------------------------------|-------------------------------------------------------------------------------------------------|
| Лампа ELPLP33<br>(1 шт.)<br>Используйте для замены отработавшей лампы. | Воздушный фильтр ELPAF09<br>(1 шт.)<br>Используйте для замены отработавшего воздушного фильтра. |
|------------------------------------------------------------------------|-------------------------------------------------------------------------------------------------|

## Дополнительные принадлежности

|                                                                                                                                                                                  |                                                              |
|----------------------------------------------------------------------------------------------------------------------------------------------------------------------------------|--------------------------------------------------------------|
| 50-дюймовый переносной экран ELPSC06<br>60-дюймовый переносной экран ELPSC07<br>80-дюймовый переносной экран ELPSC08<br>Компактный переносной экран.<br>(Соотношение сторон 4:3) | Активный сабвуфер ELPSP01<br>Для более насыщенного звучания. |
|----------------------------------------------------------------------------------------------------------------------------------------------------------------------------------|--------------------------------------------------------------|

# Проекционное расстояние и размер экрана

В таблице, приведённой ниже, указано расстояние, на котором следует устанавливать проектор от экрана в зависимости от его размера, для получения изображения наилучшего качества.

| Единицы измерения: см (дюймы)            |                      | Единицы измерения: см              |                           |
|------------------------------------------|----------------------|------------------------------------|---------------------------|
| Размер экрана с соотношением сторон 16:9 |                      | Проекционное расстояние            |                           |
|                                          |                      | Минимальное (Широкоугольный режим) | Максимальное (Режим теле) |
| 30"                                      | 66 x 37 (26 x 15)    | 73 - 111                           |                           |
| 40"                                      | 89 x 50 (35 x 20)    | 99 - 149                           |                           |
| 60"                                      | 130 x 70 (51 x 28)   | 149 - 225                          |                           |
| 80"                                      | 180 x 100 (71 x 39)  | 200 - 301                          |                           |
| 100"                                     | 220 x 120 (87 x 47)  | 251 - 377                          |                           |
| 120"                                     | 270 x 150 (106 x 59) | 301 - 453                          |                           |
| 150"                                     | 330 x 190 (130 x 75) | 377 - 567                          |                           |

| Единицы измерения: см (дюймы)           |                      | Единицы измерения: см              |                           |
|-----------------------------------------|----------------------|------------------------------------|---------------------------|
| Размер экрана с соотношением сторон 4:3 |                      | Проекционное расстояние            |                           |
|                                         |                      | Минимальное (Широкоугольный режим) | Максимальное (Режим теле) |
| 30"                                     | 61 x 46 (24 x 18)    | 90 - 136                           |                           |
| 40"                                     | 81 x 61 (32 x 24)    | 121 - 183                          |                           |
| 60"                                     | 120 x 90 (47 x 35)   | 183 - 276                          |                           |
| 80"                                     | 160 x 120 (63 x 47)  | 245 - 369                          |                           |
| 100"                                    | 200 x 150 (79 x 59)  | 307 - 462                          |                           |
| 120"                                    | 240 x 180 (94 x 71)  | 369 - 555                          |                           |
| 150"                                    | 300 x 230 (118 x 91) | 462 - 694                          |                           |

# Технические характеристики / разрешение

|                            |                                                                                                                                                   |                                                                                            |   |                                         |
|----------------------------|---------------------------------------------------------------------------------------------------------------------------------------------------|--------------------------------------------------------------------------------------------|---|-----------------------------------------|
| Наименование изделия       | EMP-TWD1                                                                                                                                          |                                                                                            |   |                                         |
| Габаритные размеры         | 340 (Ш) × 180 (Г) × 310 (В) мм (без учета ножек)                                                                                                  |                                                                                            |   |                                         |
| Размер панели              | 0,55 дюйма (ширина)                                                                                                                               |                                                                                            |   |                                         |
| Метод отображения          | Поликремневая активная матрица на тонкопленочных транзисторах (TFT)                                                                               |                                                                                            |   |                                         |
| Разрешение                 | 409 920 пикселей (854 (Ш) × 480 (В) точек) × 3                                                                                                    |                                                                                            |   |                                         |
| Фокусировка                | Ручная                                                                                                                                            |                                                                                            |   |                                         |
| Регулировка масштаба       | Ручная (около 1:1,5)                                                                                                                              |                                                                                            |   |                                         |
| Смещение объектива         | Ручное (по вертикали не более 50%, по горизонтали не более 25%)                                                                                   |                                                                                            |   |                                         |
| Лампа (источник света)     | Лампа UHE, мощность 135 Вт, модель: ELPLP33                                                                                                       |                                                                                            |   |                                         |
| Параметры электросети      | 100-240 В; 50/60 Гц; 2,6-1,2 А                                                                                                                    |                                                                                            |   |                                         |
|                            | Потребляемая мощность<br>Рабочая: 230 Вт (при 100-120 В), 220 Вт (при 220-240 В)<br>В режиме ожидания: 6 Вт (при 100-120 В), 9 Вт (при 220-240 В) |                                                                                            |   |                                         |
| Рабочая температура        | от +5° до +35° С (при отсутствии конденсации)                                                                                                     |                                                                                            |   |                                         |
| Температура хранения       | от -10° до +60° С (при отсутствии конденсации)                                                                                                    |                                                                                            |   |                                         |
| Масса                      | Около 7,0 кг                                                                                                                                      |                                                                                            |   |                                         |
| Разъемы                    | Входы                                                                                                                                             | Audio (Аудиовход)                                                                          | 1 | Гнездо RCA                              |
|                            |                                                                                                                                                   | S-Video                                                                                    | 1 | 4-контактный Mini DIN                   |
|                            |                                                                                                                                                   | Video (Видеовход)                                                                          | 1 | Гнездо RCA                              |
|                            | Выходы                                                                                                                                            | Subwoofer (Сабвуфер)                                                                       | 1 | Гнездо RCA                              |
|                            |                                                                                                                                                   | Optical Audio-Out (Оптический аудиовыход)                                                  | 1 | Оптический разъем с квадратным сечением |
|                            |                                                                                                                                                   | Разъем для подключения наушников                                                           | 1 | 3,5-мм mini-jack                        |
| Динамик                    | Уровень звукового давления 79 дБ/мВт<br>Максимальная входная мощность (JIS) 10 Вт Номинальное сопротивление 4 Ом                                  |                                                                                            |   |                                         |
| Аудиовыход                 | Аналоговый аудиовыход                                                                                                                             | 1 динамик: Максимальная выходная мощность (действующая) 10 Вт + 10 Вт (10% THD JEITA/4 Ом) |   |                                         |
|                            |                                                                                                                                                   | 1 наушники: 12 мВт/32 Ом<br>Допустимое сопротивление 16 Ом - 1000 Ом                       |   |                                         |
|                            |                                                                                                                                                   | 1 сабвуфер (L+R): 0,25 мВт (эфф.)/27 000 Ом                                                |   |                                         |
|                            |                                                                                                                                                   | Динамический диапазон 70 дБ (JEITA) или более                                              |   |                                         |
|                            | Суммарный коэффициент гармонический искажений 0,5% (JEITA) или менее                                                                              |                                                                                            |   |                                         |
| Цифровой аудиовыход        | Свет: от -21 дБм до -15 дБм                                                                                                                       |                                                                                            |   |                                         |
| Поддерживаемые типы дисков | DVD Video, Video CD, SVCD, Audio CD, CD-R/RW (Audio CD, Video CD, SVCD, файлы формата MP3/WMA, JPEG), DVD-R/RW (DVD Video)                        |                                                                                            |   |                                         |



Данное устройство оснащено Pixelworks DNX™ IC.

## Композитный видеосигнал/сигнал S-Video

| Сигнал          | Разрешение | Соотношение сторон      |                             |
|-----------------|------------|-------------------------|-----------------------------|
|                 |            | Стандартное изображение | Широкоформатное изображение |
| ТВ (NTSC)       | 640 × 480  | 640 × 480 (4:3)         | 854 × 480 (16:9)            |
| ТВ (PAL, SECAM) | 768 × 576  | 640 × 480 (4:3)         | 854 × 480 (16:9)            |

Модель соответствует требованиям  
нормативных документов  
ГОСТ Р МЭК 60950/2002,  
ГОСТ Р 51318.22/99 (Класс В),  
ГОСТ Р 51318.24/99,  
ГОСТ 26329/84 (Пп. 1.2., 1.3.).

#### Безопасность

##### США

UL60950, 3-я редакция

UL60065, 7-я редакция

##### Канада

CSA C22.2 №60950

CSA C22.2 №60065

##### Европейский Союз

Директива по низковольтному оборудованию  
(73/23/ЕЕС)

IEC60950, 3-е издание

IEC60065, 7-я редакция

#### Электромагнитная совместимость

##### США

FCC, Часть 15В, Класс В (DoC)

##### Канада

ICES-003, класс В

##### Европейский Союз

Директива по электромагнитной совместимости  
(89/336/ЕЕС)

EN55022, класс В

EN55024

IEC/EN61000-3-2

IEC/EN61000-3-3

EN55013: 2001+AI: 2003

EN55020: 2002+AI: 2003

EN61000-4-2

EN61000-4-3

EN61000-4-4

##### Австралия и Новая Зеландия

AS/NZS CISPR 22:2002, класс В

AS/NZS CISPR 13

# Глоссарий

## JPEG

Формат файлов для изображений. Большинство фотокамер сохраняет изображения в формате JPEG.

## MP3

Аббревиатура от "MPEG1 Audio Layer-3". Стандарт сжатия аудиоданных. Позволяет значительно уменьшить объём файла при сохранении высокого качества звука.

## NTSC

Аббревиатура от "National Television Standards Committee". Один из стандартов цветного телевидения. Используется в Японии, США и Латинской Америке.

## PAL

Аббревиатура от "Phase Alteration by Line". Один из стандартов цветного телевидения. Используется в Китае и Западной Европе (за исключением Франции) и других странах Азии и Африки.

## SECAM

Аббревиатура от "SEquential Couleur A Memoire". Один из стандартов цветного телевидения. Используется во Франции, Восточной Европе, странах бывшего Советского Союза, на Ближнем Востоке и в некоторых странах Африки.

## WMA

Аббревиатура от "Windows Media Audio". Стандарт сжатия аудиоданных, разработанный Microsoft Corporation, США. Для кодирования аудиоданных в формате WMA можно использовать Windows Media Player версий 7 и 7.1, Windows Media Player for Windows XP или Windows Media Player 9 Series.

Windows Media и логотип Windows являются зарегистрированными торговыми знаками Microsoft Corporation в США и других странах. При кодировании файлов формата WMA, пожалуйста, используйте программное обеспечение, сертифицированное Microsoft Corporation, США. При использовании несертифицированного программного обеспечения возможна некорректная работа.

## Соотношение сторон

Соотношение между длиной изображения и его высотой. Изображение HDTV (телевидения высокой чёткости) имеет соотношение сторон 16:9 и выглядит удлинёнными. Соотношение сторон для стандартного изображения составляет 4:3.

## Охлаждение

Процесс охлаждения лампы после эксплуатации проектора. Автоматически выполняется при отключении проектора. Не отключайте кабель электропитания проектора во время охлаждения лампы. Перегрев лампы или внутренних компонентов проектора при несоответствующем охлаждении может привести к сокращению срока службы лампы или повреждению устройства. При завершении охлаждения дважды прозвучит звуковой сигнал.

## Возрастной ценз

Служит для возрастного ограничения просмотра. При воспроизведении DVD заменяет сцены, которые нежелательны для просмотра детьми, в зависимости от значения параметра.

## Динамический диапазон

Указывает минимальный и максимальный уровень аудиосигнала, записанного на диске в дБ. Значения динамического диапазона позволяют определить, насколько хорошо будет слышен звук, воспроизводимый на различном оборудовании.

## Оптический цифровой выход

Конвертирует аудиосигнал в цифровой для передачи по оптоволоконной линии. Преимущество данного метода передачи заключается в отсутствии помех, искажающих сигнал.

## Управление воспроизведением (PBC)

Метод воспроизведения Video CD. Вы можете выбирать изображения или информацию для отображения из меню.

## Определения, касающиеся дисков

### Фрагмент/эпизод/дорожка (трек)

Фильм, записанный на DVD, разделён на фрагменты, состоящие из нескольких эпизодов. Video CD и аудиодиски разделены на части, называемые "дорожками" или "треками".

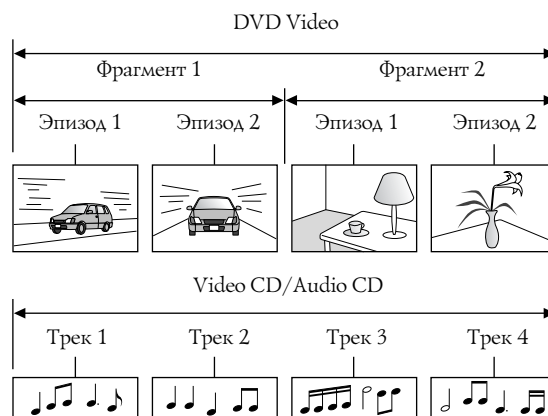

# Предметный указатель

|                                                                         |       |        |  |
|-------------------------------------------------------------------------|-------|--------|--|
| <b>Б</b>                                                                |       |        |  |
| Блокировка лотка для дисков                                             | ..... | 38     |  |
| <b>В</b>                                                                |       |        |  |
| Видеовход                                                               | ..... | 39     |  |
| Видеосигнал                                                             | ..... | 53     |  |
| Воздуховыпускное отверстие                                              | ..... | 8      |  |
| Вход S-Video                                                            | ..... | 40     |  |
| Выключатель электропитания                                              | ..... | 13     |  |
| <b>Г</b>                                                                |       |        |  |
| Громкость                                                               | ..... | 15     |  |
| Группа (папка)                                                          | ..... | 24     |  |
| <b>Д</b>                                                                |       |        |  |
| Дисплей                                                                 | ..... | 14     |  |
| Дополнительные принадлежности                                           | ..... | 62     |  |
| Дорожка                                                                 | ..... | 65     |  |
| <b>З</b>                                                                |       |        |  |
| Замена воздушного фильтра                                               | ..... | 60     |  |
| Замена лампы                                                            | ..... | 60     |  |
| Затемнение дисплея                                                      | ..... | 21     |  |
| <b>И</b>                                                                |       |        |  |
| Индикатор                                                               | ..... | 54     |  |
| <b>М</b>                                                                |       |        |  |
| Меню                                                                    | ..... | 22     |  |
| Меню настройки AUDIO (Аудио)                                            | ..... | 47     |  |
| Меню настройки LANGUAGE (Язык)                                          | ..... | 46     |  |
| Меню настройки OTHERS (Прочие)                                          | ..... | 47     |  |
| Меню настройки PICTURE (Изображение)                                    | ..... | 46     |  |
| <b>Н</b>                                                                |       |        |  |
| Наушники                                                                | ..... | 41     |  |
| <b>О</b>                                                                |       |        |  |
| Отверстие для забора воздуха                                            | ..... | 8      |  |
| Отключение звука                                                        | ..... | 20     |  |
| <b>П</b>                                                                |       |        |  |
| Перегрев                                                                | ..... | 54     |  |
| Перерыв                                                                 | ..... | 19     |  |
| Периодичность замены лампы                                              | ..... | 59     |  |
| Процедура замены батареек                                               | ..... | 11     |  |
| Пульт дистанционного управления                                         | ..... | 10     |  |
| <b>Р</b>                                                                |       |        |  |
| Разъём для подключения кабеля электропитания                            | ..... | 8      |  |
| Ракурс съёмки сцены                                                     | ..... | 35     |  |
| Расходные материалы                                                     | ..... | 62     |  |
| Регулировка масштаба                                                    | ..... | 15     |  |
| Режим ожидания                                                          | ..... | 55     |  |
| Режим цвета                                                             | ..... | 19     |  |
| <b>С</b>                                                                |       |        |  |
| Сброс счётчика времени работы лампы                                     | ..... | 60     |  |
| Слайд-шоу                                                               | ..... | 24     |  |
| Смещение объектива                                                      | ..... | 15     |  |
| Соотношение сторон                                                      | ..... | 57, 65 |  |
| Строка меню                                                             | ..... | 36     |  |
| Строка состояния                                                        | ..... | 27     |  |
| <b>У</b>                                                                |       |        |  |
| Управление воспроизведением через меню (PBC)                            | ..... | 23     |  |
| Уровень входного аудиосигнала                                           | ..... | 44     |  |
| Уровень громкости DVD                                                   | ..... | 44     |  |
| <b>Ф</b>                                                                |       |        |  |
| Файл                                                                    | ..... | 24     |  |
| Фокусировка                                                             | ..... | 15     |  |
| Фрагмент                                                                | ..... | 65     |  |
| <b>Ч</b>                                                                |       |        |  |
| Чистка воздушного фильтра                                               | ..... | 58     |  |
| Чистка объектива                                                        | ..... | 58     |  |
| Чистка проектора                                                        | ..... | 58     |  |
| <b>Э</b>                                                                |       |        |  |
| Эпизод                                                                  | ..... | 65     |  |
| <b>А</b>                                                                |       |        |  |
| ASTBY                                                                   | ..... | 37     |  |
| <b>В</b>                                                                |       |        |  |
| Brightness (Яркость)                                                    | ..... | 51     |  |
| <b>С</b>                                                                |       |        |  |
| Color Saturation (Насыщенность цвета)                                   | ..... | 51     |  |
| Contrast (Контраст)                                                     | ..... | 51     |  |
| <b>Д</b>                                                                |       |        |  |
| D. RANGE COMPRESSION<br>(Компрессия динамического диапазона)            | ..... | 47     |  |
| DIGITAL AUDIO OUTPUT (Цифровой аудиовыход)                              | ..... | 47     |  |
| DOWN MIX (Выбор типа сигнала<br>цифрового аудиовыхода)                  | ..... | 47     |  |
| Dolby Digital                                                           | ..... | 47     |  |
| <b>Ф</b>                                                                |       |        |  |
| FILE TYPE (Тип файлов)                                                  | ..... | 46     |  |
| <b>Н</b>                                                                |       |        |  |
| High Altitude Mode (Режим работы<br>на большой высоте над уровнем моря) | ..... | 53     |  |
| <b>И</b>                                                                |       |        |  |
| Image On/Off (Вкл./Откл. изображение)                                   | ..... | 24     |  |
| Information (Информация)                                                | ..... | 53     |  |
| Input Signal (Входной сигнал)                                           | ..... | 53     |  |
| <b>Ж</b>                                                                |       |        |  |
| JPEG                                                                    | ..... | 24     |  |
| <b>К</b>                                                                |       |        |  |
| Keystone (Трапецидальное искажение)                                     | ..... | 51     |  |
| <b>Л</b>                                                                |       |        |  |
| Lamp Hours (Время работы лампы)                                         | ..... | 53     |  |
| <b>М</b>                                                                |       |        |  |
| MP3                                                                     | ..... | 24     |  |
| <b>О</b>                                                                |       |        |  |
| ON SCREEN GUIDE<br>(Отображение подсказок на экране)                    | ..... | 47     |  |
| ON SCREEN LANGUAGE (Язык информации,<br>отображаемой на экране)         | ..... | 46     |  |
| <b>Р</b>                                                                |       |        |  |
| PARENTAL LOCK (Возрастной ценз)                                         | ..... | 47     |  |
| PICTURE SOURCE (Тип изображения)                                        | ..... | 46     |  |
| <b>Р</b>                                                                |       |        |  |
| RESUME (Продолжение воспроизведения)                                    | ..... | 47     |  |

---

|                                 |    |
|---------------------------------|----|
| <b>S</b>                        |    |
| SCREEN SAVER (Заставка) .....   | 46 |
| SVCD .....                      | 7  |
| Sharpness (Резкость) .....      | 51 |
| Source (Источник сигнала) ..... | 53 |

---

|                      |    |
|----------------------|----|
| <b>T</b>             |    |
| Tint (Оттенки) ..... | 51 |

Все права защищены. Никакую часть данного документа нельзя воспроизводить, хранить в поисковых системах или передавать в любой форме и любыми способами (электронными, механическими, путем копирования, записи и прочими) без предварительного письменного разрешения SEIKO EPSON CORPORATION. В отношении использования информации, содержащейся в данном документе, никаких патентных обязательств не предусмотрено. Равно как не предусмотрено никакой ответственности за повреждения, произошедшие вследствие использования этой информации.

SEIKO EPSON CORPORATION и ее филиалы не несут ответственности перед покупателями данного продукта или третьими сторонами за понесенные ими повреждения, потери, сборы или затраты, вызванные: несчастными случаями, неправильным использованием продукта, недозволенной модификацией, ремонтом или изменением продукта и невозможностью (исключая США) строгого соблюдения инструкций по эксплуатации и техническому обслуживанию, разработанных SEIKO EPSON CORPORATION.

SEIKO EPSON CORPORATION не несет ответственности за любые повреждения или проблемы, возникшие в результате использования любых функций или расходных материалов, не являющихся оригинальными продуктами EPSON (Original EPSON Products) или продуктами, одобренными EPSON (EPSON Approved Products).

#### **Общие примечания:**

EPSON является зарегистрированным торговым знаком SEIKO EPSON CORPORATION.

Изготовлено по лицензии Dolby Laboratories. “Dolby” и знак двойного D являются торговыми знаками Dolby Laboratories.

Изготовлено по лицензии Digital Theater Systems, Inc. , “DTS” и “DTS 2.0 + Digital Out” являются торговыми знаками Digital Theater Systems, Inc.

3LCD является торговым знаком SEIKO EPSON CORPORATION.

Windows Media и логотип Windows являются зарегистрированными торговыми знаками Microsoft Corporation в США и других странах.

Pixelworks и DNX являются торговыми знаками Pixelworks, Inc.

Логотип DVD является торговым знаком.

Прочие названия продуктов упоминаются в документе только для идентификации и могут являться торговыми знаками их владельцев. EPSON не владеет какими-либо правами на эти марки.

#### **Информация об изготовителе**

Seiko EPSON Corporation (Япония)

Юридический адрес: 4-1, Ниси-Синзюку, 2-Чоме, Синзюку-ку, Токио, Япония

#### **Информация о продавце**

Компания «Эпсон Европа Б.В.» (Нидерланды)

Юридический адрес: Нидерланды, Амстердам 1096EJ, Энтрада 701

Юридический адрес Московского представительства:

Россия, г. Москва, 129110, ул. Щепкина, д. 42, стр. 2а

Срок службы изделия: 5 лет

**EPSON®**