

EPSON

dreamio™

Home Entertainment Projector EMP-TWD10

Руководство пользователя



HDMI™
HIGH DEFINITION MULTIMEDIA INTERFACE

DVD
VIDEO























RW
DVD + ReWritable

COMPACT
disc
(SUPER VIDEO)

COMPACT
disc
DIGITAL AUDIO



Условные обозначения, используемые в данном руководстве

	<p>Указывает на действия, которые могут повлечь за собой повреждение или сбой работы проектора.</p>
	<p>Указывает на дополнительную информацию по данной теме, которая может быть Вам полезна.</p>
	<p>Указывает страницу, на которой приведена полезная информация по данной теме.</p>
	<p>Указывает последовательность выполняемых действий. Все процедуры должны выполняться строго в указанной последовательности.</p>
	<p>Указывает кнопки на пульте дистанционного управления или проекторе.</p>
<p>"(Название меню)"</p>	<p>Указывает названия пунктов меню и сообщения, выводимые на дисплей. Пример: "Яркость"</p>
	<p>В зависимости от типа дисков, выполняемые операции и функции могут варьироваться. Данными символами обозначается тип диска, для которого может быть выполнена процедура.</p> <div style="display: flex; flex-wrap: wrap; justify-content: space-around; text-align: center;"> <div style="margin: 5px;"></div> <div style="margin: 5px;"></div> <div style="margin: 5px;"></div> <div style="margin: 5px;"></div> <div style="margin: 5px;"></div> <div style="margin: 5px;"></div> <div style="margin: 5px;"></div> <div style="margin: 5px;"></div> </div> <div style="display: flex; flex-wrap: wrap; justify-content: space-around; text-align: center; margin-top: 5px;"> <div style="margin: 5px;"></div> <div style="margin: 5px;"></div> <div style="margin: 5px;"></div> <div style="margin: 5px;"></div> <div style="margin: 5px;"></div> <div style="margin: 5px;"></div> <div style="margin: 5px;"></div> <div style="margin: 5px;"></div> </div>

Содержание

Правила техники безопасности.....	2
Эксплуатация и хранение	8
Диски и устройства хранения USB.....	10
Названия компонентов и функции	13
Подготовка пульта дистанционного управления	17

Быстрое начало работы

Установка	19
Проекционное расстояние и размер экрана.....	19
Подключение кабеля электропитания.....	19
Воспроизведение диска	21
Воспроизведение диска и проецирование	21
Регулировка параметров изображения и уровня громкости звука	22
Остановка воспроизведения	24
Отключение электропитания	24
Основные операции, выполняемые во время воспроизведения	25
Пауза	25
Перемотка вперед/назад	25
Пропуск	26
Покадровый просмотр	26
Замедленное воспроизведение	26
Временное использование лампы проектора для подсветки (Перерыв)	27
Color Mode (Цветовой режим)	27
Отключение звука	27

Дополнительные операции

Использование дополнительных функций воспроизведения	28
Управление воспроизведением из меню DVD диска	28
Воспроизведение Video CD из меню.....	29
Воспроизведение JPEG, MP3/WMA и DivX®	32
Воспроизведение по выбранному номеру эпизода или дорожки	35
Повтор и воспроизведение в случайном порядке	36
Воспроизведение по программе.....	39
Масштаб	40
Изменение языка дубляжа	41
Изменение языка субтитров	41
Выбор ракурса съёмки	42
Выполнение операций из экрана информации о воспроизводимом объекте	42
Настройка таймера автоматического отключения	45
Изменение соотношения сторон экрана	46
Воспроизведение с подключенным периферийным устройством	48
Подключение устройства хранения USB.....	48
Подключение проектора к внешнему видеоприбору, телевизору или компьютеру.....	49
Проецирование изображений от подключенного внешнего видеоприбора или компьютера	52

Настройки аудио.....	54
Подключение наушников	54
Подключение аудиооборудования через оптический цифровой вход	55
Подключение сабвуфера (низкочастотного динамика).....	55
Выбор режима объемного стереозвучания	56
Выбор цифровых звуковых эффектов	56

Настройка параметров

Функции и работа с меню установки	57
Использование меню установки	57
Список меню Установки.....	58
Кодовые обозначения языков.....	60
Настройки параметра "Цифровой Выход" и выходные сигналы.....	61
Операции и функции меню	
Настройка изображ.....	62
Операции в меню Настройка изображ.	62
Меню "Настройка изображ."	63

Приложение

Поиск и устранение неполадок	65
Значения показаний индикаторов	65
Если показания индикаторов не помогают устранить неисправность	67
Техническое обслуживание	70
Чистка	70
Периодичность замены расходных материалов	71
Дополнительные принадлежности и расходные материалы	71
Замена расходных материалов	72
Проекционное расстояние и размер экрана	76
Список совместимых разрешений	77
Характеристики	79
Глоссарий	82
Предметный указатель	83
Запросы	84

Быстрое начало работы

Дополнительные операции

Настройка параметров



Приложение

Правила техники безопасности

Перед эксплуатацией данного устройства необходимо прочесть все инструкции по эксплуатации и технике безопасности. После ознакомления со всеми инструкциями сохраните эту информацию для последующего изучения.

В документации и в устройстве используются графические символы для описания инструкций по безопасной эксплуатации устройства.

Во избежание травм или имущественного ущерба убедительная просьба обращать особое внимание на примеры, обозначенные символами предупреждений.

 Предупреждение	Этот символ обозначает, что неправильное обращение с устройством может стать причиной травматизма или создать угрозу для жизни.
 Внимание	Этот символ обозначает, что неправильное обращение с устройством может стать причиной травматизма или увечья.



Внимание.

Во избежание поражения электрическим током запрещено снимать крышку или заднюю панель проектора. Устройство не содержит частей, обслуживаемых пользователем. Обслуживание устройства должен выполнять квалифицированный специалист.



Данным символом обозначаются места на корпусе проектора, в которых расположены части под "высоким напряжением", доступ к которым может привести к поражению электрическим током.



Данным символом обозначаются места в документации проектора, в которых приведены важные инструкции по эксплуатации и техническому обслуживанию устройства.

Пояснения символов

Символы, запрещающие выполнение операции



Запрещается



Не
разбирать



Не
прикасайтесь



Не
допускать
попадания
влаги



Не
использовать
в условиях
повышенной
влажности



Не ставить на
неустойчивую
поверхность

Символы рекомендаций



Инструкции



Отключить
вилку из
электрической
розетки

Важные инструкции по технике безопасности

При настройке и эксплуатации проектора обязательно соблюдайте инструкции, приведённые ниже:

- Внимательно прочитайте документацию проектора.
- Сохраните документацию проектора в надёжном месте.
- Обращайте внимание на все предупреждения.
- Обязательно выполняйте все инструкции.
- Не используйте проектор рядом с водой.
- Для чистки используйте только сухую материю.
- Не закрывайте доступ к вентиляционным отверстиям. Установку устройства выполняйте в соответствии с инструкциями изготовителя.
- Не устанавливайте проектор вблизи источников тепла (батареи, отопительные приборы, печи и т.п.).
- Используйте только кабели питания с полярной вилкой или вилку с заземляющим контактом. У полярной вилки один из двух штырей шире другого. У вилки с заземляющим контактом имеются два штыря, а третий используется в качестве контакта "земля". Данные типы электрических вилок спроектированы для обеспечения безопасности пользователей. Если вилка кабеля, входящего в комплект поставки, не входит в розетку, обратитесь к электрику для замены розетки на подходящую.
- Не наступайте, не ставьте тяжёлых предметов и не перегибайте кабель электропитания, особенно в месте подсоединения к вилке и устройству.
- Используйте только те дополнительные принадлежности, которые рекомендованы изготовителем.
- Используйте только те передвижные подставки, штативы, кронштейны и стойки, которые рекомендованы изготовителем или входят в комплект поставки устройства. Будьте аккуратны при перемещении передвижной подставки с установленным проектором – устройство может опрокинуться.



- Отключайте кабель электропитания устройства во время грозы или перед длительным перерывом в эксплуатации.
- Обслуживание устройства должен выполнять квалифицированный специалист. Обслуживание устройства должно выполняться при повреждении кабеля или вилки кабеля электропитания, попадании жидкости или посторонних предметов внутрь устройства, сбоях в работе и в случае падения устройства.

Предупреждение

Во избежание возгорания или поражения электрическим током обеспечьте защиту устройства от влаги.



Не использовать в условиях повышенной влажности

Отключите электропитание проектора и обратитесь в сервисную службу для вызова квалифицированного специалиста в перечисленных ниже случаях:

- Устройство издает необычный запах или необычные звуки.
- Внутрь устройства попала жидкость или посторонние предметы.
- После падения или повреждения корпуса устройства.

Дальнейшая эксплуатация устройства в этих условиях может привести к возгоранию или поражению электрическим током.

Не пытайтесь ремонтировать устройство самостоятельно. Ремонт устройства должен выполнять квалифицированный специалист.

Устанавливайте устройство вблизи легко доступной розетки.



Отключить вилку из электрической розетки

Запрещено открывать какие-либо крышки проектора за исключением случаев, описанных в этом руководстве. Не пытайтесь разбирать устройство самостоятельно или вносить в него изменения. Обслуживание устройства должен выполнять квалифицированный специалист.

Электрическое напряжение внутри устройства может стать причиной поражения электрическим током.



Не разбирать

Обеспечьте защиту устройства от проникновения влаги.



Не использовать в условиях повышенной влажности

Параметры электросети питания проектора должны соответствовать указанным на заводской табличке. Несоблюдение этого требования может привести к возгоранию или поражению электрическим током. Если Вам неизвестны параметры Вашей электросети, обратитесь к поставщику или в местную энергоснабжающую организацию.



Запрещается

Используйте только соответствующие кабели электропитания. Использование несоответствующих кабелей электропитания может привести к возгоранию или поражению электрическим током.

Кабель электропитания, входящий в комплект поставки проектора, соответствует параметрам электросети в стране приобретения. При эксплуатации устройства в стране приобретения запрещается использовать кабели с параметрами электросети кроме заданных для устройства. Если устройство эксплуатируется в другой стране убедитесь, что напряжение источника питания, тип розетки и параметры электрической сети устройства соответствуют местным стандартам требованиям и при необходимости приобретите электрический кабель соответствующего типа.



Инструкции

При подключении кабеля электропитания к розетке соблюдайте меры предосторожности, указанные ниже.

Несоблюдение данных требований может привести к возгоранию или поражению электрическим током.

- Не подключайте избыточную нагрузку к розеткам, удлинителям или параллельно с другими устройствами.
- Не вставляйте вилку в розетку, в которой скопилась пыль.
- Вилка должна надёжно держаться в розетке.
- Не вставляйте и не извлекайте вилку из розетки влажными руками.
- При отключении электропитания устройства не тяните за кабель. При отключении устройства от электрической сети удерживайте кабель за вилку.



Инструкции

Предупреждение

Не используйте поврежденный электрический кабель. Это может привести к возгоранию или поражению электрическим током.

- Не вносите изменений в электрический кабель.
- Не ставьте тяжелых предметов на поверхность устройства.
- Не перегибайте, не перекручивайте и не тяните кабель.
- Не располагайте кабель вблизи нагретых электрических приборов.

Если электрический кабель оказался поврежденным (оголился провод или нарушена изоляция), замените его у местного поставщика.



Запрещается

Не прикасайтесь к вилке кабеля электропитания во время грозы – это может привести к поражению электрическим током.



Не прикасайтесь

Не ставьте емкостей с жидкостями, водой или химреактивами на поверхность устройства. Жидкость из этих емкостей может попасть внутрь устройства и привести к возгоранию или поражению электрическим током.



Не допускать попадания влаги

Запрещено смотреть в объектив включенного аппарата. Воздействие яркого света от лампы может причинить вред Вашему зрению.



Запрещается

Следите за тем, чтобы в вентиляционные отверстия корпуса проектора не падали посторонние предметы. Это может привести к возгоранию или поражению электрическим током.



Запрещается

В качестве источника света в проекторе используется ртутная лампа с высоким внутренним давлением. Соблюдайте описанные ниже инструкции.

Несоблюдение требований, приведенных ниже, может привести к получению травм или отравлению пользователей.

- Не допускайте соударение и повреждение лампы с другими предметами.
- В лампе содержатся пары ртути. Если лампа разбилась, во избежание попадания паров ртути в легкие, глаза или слизистые рта и носа помещение следует немедленно проветрить.
- Не наклоняйтесь над работающим устройством.

Если в глаза или ротовую полость попали осколки стекла или газ из разбитой лампы, а также в случае недомогания немедленно обратитесь за медицинской помощью.



Инструкции









Не оставляйте устройство или пульт дистанционного управления со вставленными батарейками внутри закрытой машины, в условиях прямого солнечного света, или в других местах с повышенной температурой воздуха.

Это может привести к деформации или неисправности устройства, а также стать причиной пожара.



Запрещается

Внимание

<p>ЛАЗЕРНЫЙ продукт класса 1 Не открывайте верхнюю крышку проектора. Устройство не содержит частей, обслуживаемых пользователем.</p>	 Не разбирать
<p>Не используйте устройство в условиях повышенной влажности или сильной запыленности, рядом с нагревательными или кулинарными устройствами или в условиях сильного дыма или паров. Не эксплуатируйте и не храните устройство вне помещений длительное время. Это может привести к возгоранию или поражению электрическим током.</p>	 Запрещается
<p>Не закрывайте отверстия в корпусе проектора. Они предназначены для обеспечения вентиляции и защиты проектора от перегрева.</p> <ul style="list-style-type: none"> • Во время эксплуатации к воздухозаборному отверстию снизу проектора может приставать бумага и другие лёгкие материалы. При установке проектора убедитесь в том, что под ним нет предметов, способных забить или закрыть воздухозаборное отверстие. Убедитесь в том, что расстояние между воздуховыпускным отверстием и стеной составляет не менее 20 см. • Убедитесь в том, что расстояние между отверстием для забора воздуха и стеной составляет не менее 10 см. • Не устанавливайте проектор на диванах, коврах и других мягких поверхностях или на полках шкафов, где не может быть обеспечена достаточная вентиляция устройства. 	 Запрещается
<p>Устанавливайте проектор только на устойчивой подставке, стойке или надёжном кронштейне. Устройство может упасть или опрокинуться, что может привести к получению травм.</p>	 Не ставить на неустойчивую поверхность
<p>Не вставляйте на устройство и не ставьте на него тяжёлые предметы. Устройство может помяться или опрокинуться, что может привести к получению травм.</p>	 Запрещается
<p>Не устанавливайте рядом с устройством никаких предметов, которые могут деформироваться или повредиться под действием тепла вблизи вентиляционных отверстий, не подносите руки и не наклоняйтесь над вентиляционными отверстиями при работающем проекторе. Горячий воздух, выходящий из вентиляционных отверстий, может вызвать ожоги, деформации и прочие нежелательные последствия.</p>	 Запрещается
<p>Запрещено менять лампу сразу после эксплуатации проектора. Перед тем, как снять лампу, отключите электропитание проектора и подождите в течение времени, указанного в этом руководстве, до тех пор, пока лампа не остынет. Повышенное тепло может стать причиной ожогов и прочих нежелательных последствий.</p>	 Запрещается
<p>Не устанавливайте устройство вблизи источников открытого пламени, например, свечей и т.п.</p>	 Запрещается
<p>Обесточьте устройство, если оно не будет использоваться длительное время. Ухудшение изоляции может привести к возгоранию.</p>	 Отключить вилку из электрической розетки

Внимание

Перед транспортировкой устройства убедитесь, что оно обесточено и все электрические кабели отключены от сети.

Это может привести к возгоранию или поражению электрическим током.



Отключить вилку из электрической розетки

Перед чисткой отключите кабель электропитания проектора из розетки.

Это предохранит от возможного поражения электрического тока во время чистки.



Отключить вилку из электрической розетки

Не используйте для чистки поверхности проектора ткань, смоченную спиртом, растворителем или бензином.

Проникновение влаги или нарушение целостности корпуса устройства может стать причиной поражения электрическим током.



Инструкции

Использование батарей с неверным номиналом может привести к вытеканию электролита и их разрушения, что может стать причиной возгорания, повреждения или коррозии устройства.

При замене батареек соблюдайте требования, приведённые ниже.

- При установке батарей проверьте расположение меток (+) и (–) внутри отсека.
- Не используйте батареи разных типов или новые батареи вместе со старыми.
- Используйте только батареи, рекомендованные в данном руководстве.
- Если из батареек вытек электролит, вытрите его мягкой тканью. При попадании электролита на руки, немедленно вымойте руки.
- Заменяйте батарейки по мере их разрядки.
- Выньте батарейки, если вы не планируете использовать проектор в течение длительного периода времени.
- Не подвергайте батарейки воздействию тепла, открытого пламени или воды.
- Утилизируйте батарейки в соответствии с действующими нормами и правилами.
- Храните батареи в местах недоступных для детей. Дети могут проглотить батарейки, что может повлечь за собой удушье.



Инструкции

Не устанавливайте высокую громкость звука.

Резкий громкий звук при включении проектора может привести к ухудшению слуха, а также повреждению динамика. Поэтому перед отключением проектора уменьшите громкость звука и увеличьте её до необходимого уровня после включения устройства.



Запрещается

Не устанавливайте высокую громкость звука при использовании наушников.

Воздействие громкого звука в течение продолжительного времени может привести к значительному ухудшению слуха.



Запрещается

Проводите обслуживание устройства согласно графика. В противном случае скопление пыли внутри проектора может стать причиной возгорания или поражения электрическим током.

Заменяйте воздушный фильтр периодически по мере необходимости.

По вопросам чистки устройства обратитесь к своему поставщику.



Инструкции

Эксплуатация и хранение

Во избежание неисправности или повреждения проектора соблюдайте правила, приведённые ниже.

Правила эксплуатации и хранения

- Эксплуатируйте и храните устройство при температурах, соответствующих требованиям к рабочей температуре и температуре хранения, представленными в настоящем руководстве.
- Устанавливайте проектор только в местах, защищённых от вибрации и сильных толчков.
- Не устанавливайте проектор вблизи телевизоров, радиоприёмников и видеоборудования, создающего электромагнитные поля.
Это может негативно отразиться на качестве проецирования аудио- и видеосигналов и может стать причиной неисправности проектора. В этом случае следует установить проектор на большем расстоянии от телевизионного, радиовещательного и видеоборудования.
- Запрещается эксплуатация устройства в таких условиях. Несоблюдение этих требований может привести к неисправности устройства или получению травм пользователями.

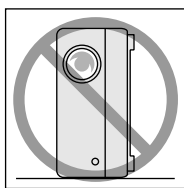

Если проектор установлен на подставке

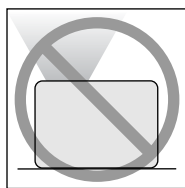

Если проектор установлен лицевой стороной вверх

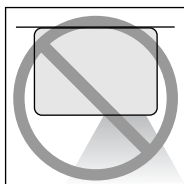

Если проектор установлен тыльной стороной вверх

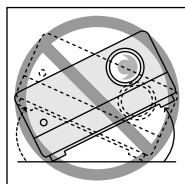

Если проектор наклонен в любую сторону

- Не передвигайте проектор во время эксплуатации.
Это может привести к повреждению диска или неисправности проектора.

- Не следует эксплуатировать или хранить проектор в местах, в которые проникает сигаретный или другой дым, а также в помещениях с большим количеством пыли. Это может привести к снижению качества изображения.
- Не прикасайтесь к линзе объектива голыми руками.
В этом случае на линзе остаются следы, значительно снижающие чёткость проецируемого изображения. Если устройство не используется, обязательно наденьте на объектив крышку.
- Компания Epson не несёт ответственность за повреждения, вызванные неисправностью проектора или лампы, в случаях, не перечисленных в Вашем гарантийном обязательстве.

Конденсация влаги

При переносе проектора из холодного в тёплое помещение или при резком повышении температуры в помещении, где установлен проектор, на внутренней поверхности проектора и на линзе объектива может образоваться конденсат. Это может привести к неправильной работе проектора, ухудшению качества изображения, а также повреждению диска и/или компонентов устройства. Во избежание конденсации установите проектор в помещении примерно за 1 час до начала эксплуатации. В случае образования конденсата отключите электропитание проектора на 1-2 часа перед началом эксплуатации.

Лампа

В качестве источника света в проекторе используется ртутная лампа с высоким внутренним давлением.

Характеристики ртутной лампы:

- Интенсивность свечения лампы понижается в процессе эксплуатации.
- По окончании срока службы лампа может перестать работать или лопнуть с громким звуком.

- Продолжительность работы лампы может варьироваться в зависимости от индивидуальных различий и условий эксплуатации. Всегда храните запасную лампу для подобных случаев.
- По прошествии данного срока значительно возрастает вероятность повреждения лампы. При появлении сообщения о необходимости замены лампы, замените её, даже если лампа работает.
- Проектор оснащён лампой, содержащей ртуть (Hg). Утилизацию ламп следует выполнять в соответствии с местными нормами. Не утилизируйте их с бытовыми отходами.

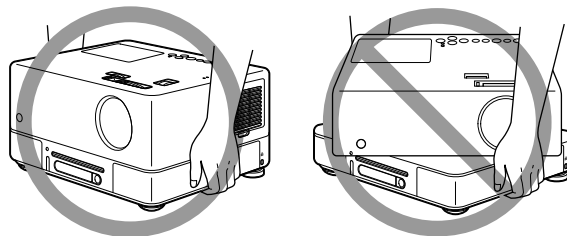

Меры предосторожности при транспортировке

- В проекторе имеется множество стеклянных и высокоточных частей. Во избежание повреждений при транспортировке используйте защитную упаковку, в которой поставляется проектор. Если защитная упаковка не сохранилась, оберните проектор амортизирующим материалом и поместите его в прочную коробку. Убедитесь в том, что на коробке имеется хорошо различимая маркировка, соответствующая транспортировке высокоточного оборудования.
 - Закройте крышку объектива и упакуйте устройство.
 - При использовании услуг служб доставки, информируйте их, что в устройстве имеется высокоточное оборудование, транспортировка которого должны выполняться соответствующим образом.
- * Гарантийные обязательства не распространяются на какие-либо повреждения, полученные при транспортировке проектора.

ЖК-дисплей

- Жидкокристаллическая панель изготавливается по высокоточной технологии. Тем не менее, на дисплее могут быть чёрные пиксели или пиксели, которые постоянно светятся красным, синим или зелёным цветом. Также Вы можете видеть линии различной яркости или цвета. Они зависят от характеристик ЖК-панели и не являются признаком неисправности.
- При проецировании высококонтрастного статического изображения на протяжении более 15 минут на поверхности экрана могут появляться вкрапления. При образовании вкраплений проецируйте изображение (если используется компьютер, выведите белый экран, видео – запустите максимально яркую анимацию) пока не исчезнут вкрапления. Это занимает от 30 до 60 минут в зависимости от степени образования вкраплений. Если вкрапления не исчезли, обратитесь за рекомендациями к своему поставщику. ↗ стр. 84

Перемещение проектора

- Закройте крышку объектива.
- Извлеките диск.
- Сложите ножки устройства, если они выдвинуты.
- Не переносите вращающееся устройство.
- Перенесите проектор, держа его так, как показано на следующей иллюстрации. Если при этом удерживать проектор за крышку панели, она может сместиться, и устройство упадет.

Авторские права

Копирование дисков в целях радио- или телевидения, публичного просмотра или прослушивания, а также проката (независимо от получения компенсации, вознаграждения и т.п.) без разрешения обладателя авторских прав запрещено.

















Диски и устройства хранения USB

Диски

Поддерживаемые типы дисков

На проекторе могут быть воспроизведены следующие типы дисков.

Типы дисков	Условные обозначения, используемые в данном руководстве	Пояснение
Видео-DVD 	 	Коммерческое ПО с высококачественными фильмами и визуализациями. Вы не можете воспроизводить видео-DVD, если код региона диска не соответствует коду региона устройства.
DVD+RW DVD+R DVD+R DL DVD-RW DVD-R DVD-R DL  	       	DVD-диски, описанные слева, записанные на другом устройстве записи DVD. <ul style="list-style-type: none"> • Может воспроизводить DVD-диск с видео-изображениями. • Может воспроизводить DVD-диск с изображениями формата VR. • Может воспроизводить диск, если последующие сеансы записи "блокированы" устройством записи DVD, на котором эти изображения записаны. • Может воспроизводить файлы, записанные в формате ISO 9660/UDF: MP3/WMA/JPEG/MPEG1/2/4/DivX[®]3/4/5/6/DivX[®] Ultra   • Может воспроизводить записи, выполненные только в первом сеансе, хотя устройство поддерживает несколько сеансов.

Video CD  	 	Программное обеспечение с изображениями и звуком. <ul style="list-style-type: none"> • Может воспроизводить диски Video CD (версии 2.0) с помощью функции PBC (управление воспроизведением). • Может воспроизводить диски Super Video CD (SVCD).
CD 	 	Программное обеспечение со звуком и голосом.
CD-R/RW CD+R/RW  	       	Компакт-диски (CD), записанные на устройстве записи компакт-дисков или на компьютере. <ul style="list-style-type: none"> • Может воспроизводить файлы, записанные в формате ISO9660 level-1 или -2/UDF: MP3/WMA/JPEG/Kodak Picture CD/FujiColor CD/MPEG1/2/4/DivX[®]3/4/5/6/DivX[®] Ultra   • Поддерживает расширенный формат (Joliet). • Поддерживает несколько сеансов записи. • Может воспроизводить диски, записанные методом пакетной записи.

- Воспроизведение и качество цветопередачи дисков формата Copy Control CD, не соответствующих формату CD, не гарантируется на данном проекторе. На компакт-дисках, соответствующих стандарту CD, имеется логотип, приведенный ниже. Убедитесь в том, что этот логотип имеется на коробке аудио-диска.



- Проектор может воспроизводить видеосигналы стандартов NTSC и PAL.

- При воспроизведении видеодисков DVD, SVCD и Video CD доступ к некоторым функциям воспроизведения предварительно заблокирован производителями программного обеспечения. При воспроизведении таких дисков на устройстве некоторые функции могут не работать. См. информацию о проигрываемых дисках.
- Диски DVD–R/R DL/RW, DVD+R/R DL/RW, CD–R/RW и CD+R/RW могут не воспроизводиться, если на поверхности имеются царапины, грязь, деформации, либо если статус или условия записи неприемлемы. Кроме того, для считывания таких дисков устройству может потребоваться больше времени.
- Возможно воспроизведение аудиодисков, записанных только в указанных ниже форматах.
 - MIX-MODE CD
 - CD-G
 - CD-EXTRA
 - CD TEXT

Неподдерживаемые типы дисков

- На проекторе не могут быть воспроизведены следующие типы дисков.
 - DVD-ROM
 - CD-ROM
 - PHOTO CD
 - DVD audio
 - SACD
 - DACD
 - DVD-RAM
- Круглые диски с диаметром, отличающимся от 8 или 12 см
- Диски неправильной формы

Правила обращения с дисками

- Не прикасайтесь к рабочей стороне диска голыми руками.
- Храните диски в отдельных коробках.
- Не храните диски в местах с повышенной относительной влажностью воздуха под прямым солнечным светом.
- Если рабочая поверхность диска загрязнена или покрыта пылью, качество изображения и звука может ухудшиться. Если диск грязный, перед воспроизведением аккуратно протрите его мягкой сухой материей, совершая движения от центра к кромке диска.

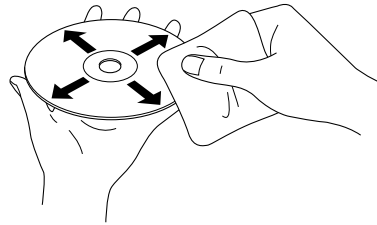

- Не используйте для чистки растворители или антистатические средства, предназначенные для аналоговых записей.
- Не приклеивайте бумагу или наклейки на диск.

Устройства USB, которые могут быть воспроизведены

- К проектору можно подключить USB-память, соответствующую спецификации USB 1.1
 - USB-память (только устройства, не оснащенные функциями безопасности)
 - Многофункциональное устройство считывания карт памяти
 - Цифровая камера (если поддерживаются устройства хранения USB)
- Используйте многофункциональное устройство считывания карт памяти для подключения к карте памяти SD или другого носителя к устройству.
- Поддерживаются файловые системы FAT16 и FAT32.
- Некоторые файловые системы могут не поддерживаться. Если носитель не поддерживается, то перед началом его использования отформатируйте носитель в среде Windows.
- Это устройство может воспроизводить только карту памяти, даже если к устройству считывания карт памяти подключено несколько карт. Установите только карту памяти, с которой требуется воспроизвести файлы.

Характеристики файлов, которые могут быть воспроизведены

Размер файла	4 Гб
Общее число файлов	648 (включая папки) + 2 папки по умолчанию
Общее число папок	Не более 300

Формат файлов	Файловое расширение*	Характеристики
MP3	".mp3" или ".MP3"	Битрейт: 16-320 кбит/с Частота дискретизации: 11 кГц, 16 кГц, 22,05 кГц, 32 кГц, 44,1 кГц, 48 кГц
WMA	".wma" или ".WMA"	Битрейт: 64-192 кбит/с Частота дискретизации: 44,1 кГц, 48 кГц
DivX® DivX® Ultra	".divx" или ".DIVX", ".avi" или ".AVI"	до 3 Мбит/с Максимальное число пикселей: 720 x 576 Оптимальная частота кадров: 30 кадр/с Файл может не относиться к формату DivX®, даже если он имеет расширение ".avi" или ".AVI". В этом случае файл не может быть воспроизведен.
JPEG	".jpg" или ".JPG"	Количество пикселей: до 3027 x 2048 Motion JPEG не поддерживаются. Поддерживаются файлы JPEG, созданные цифровыми камерами и удовлетворяющие требованиям стандарта DCF (Правила проектирования файловой системы камеры). Графические изображения могут не воспроизводиться, если в цифровых фотоаппаратах не поддерживается функция автоповорота, либо если данные обработаны, отредактированы или повторно сохранены с помощью компьютерных программ обработки изображений.

* Если в имени файла используется двухбайтовый символ, он будет отображаться некорректно.

Названия компонентов и функции

Вид спереди

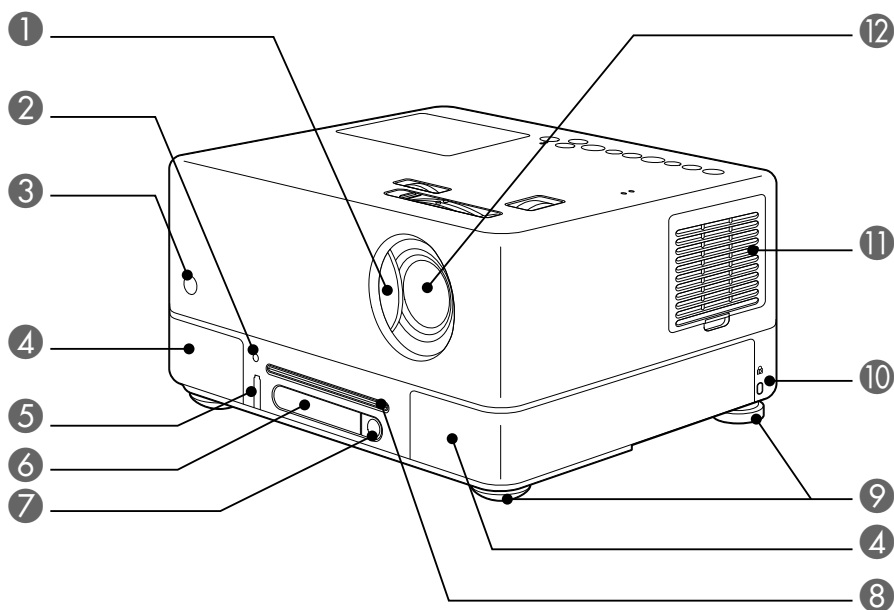

Название	Функция
1 Откройте крышку объектива	Закройте крышку объектива для защиты оптических компонентов, если устройство не используется. Проецирование можно остановить, закрыв объектив крышкой. Если объектив будет закрыт крышкой в течение 30 минут, лампа устройства автоматически выключится. стр. 20
2 Разъём для подключения наушников	Подключение наушников к устройству. стр. 54
3 Приёмник инфракрасных сигналов от пульта дистанционного управления	Прием сигналов с пульта ДУ. стр. 17
4 Динамики	Поддерживает систему объемного стереозвуча Dolby. стр. 56
5 Порт USB	Подключение USB-памяти с поддержкой спецификации 1.1 или многофункционального устройства считывания карт памяти для воспроизведения файлов в формате MP3/WMA, JPEG, DivX® и устройств хранения других форматов. стр. 48
6 Дисплей	Отображение сообщений о рабочем состоянии устройства. стр. 21
7 Кнопка извлечения	Нажмите эту кнопку, чтобы извлечь диск из лотка. стр. 24
8 Дисковый лоток	Вставьте диск для воспроизведения. стр. 21
9 Ножки	Устройство можно наклонять, изменяя положение ножек на панели разъемов. Если ножки развернуты на максимальную длину, угол наклона устройства составит не более 10 градусов. стр. 23
10 Слот для замка безопасности (K)	Поддерживает систему защиты Kensington. Более подробную информацию см. на веб-сайте компании Kensington по адресу http://www.kensington.com/ .
11 Отверстие для забора воздуха	Подача охлаждающего воздуха в устройство. По мере скопления пыли в фильтре или в отверстии для забора воздуха температура проектора повышается, что может привести к проблемам в работе и сократить срок службы оптической системы. Рекомендуется проводить чистку регулярно. стр. 70
12 Объектив	Проецирование изображения.

Вид сзади

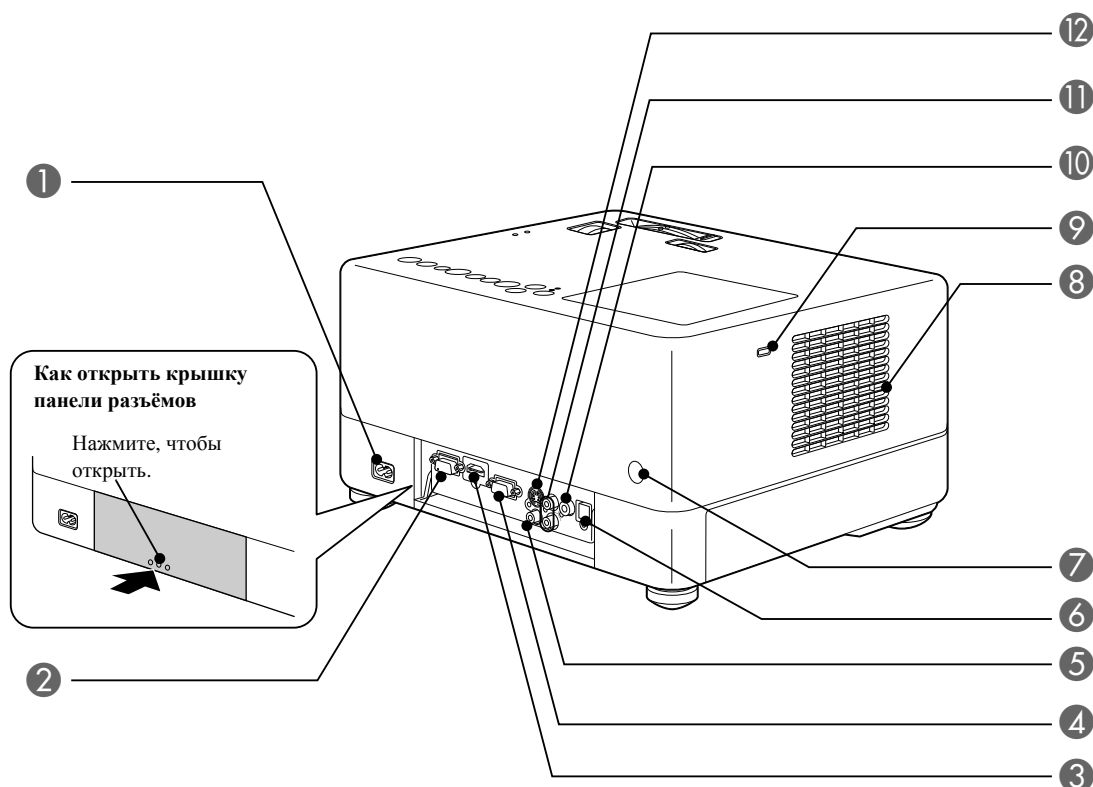

Название	Функция
1 Разъём для подключения кабеля электропитания	Подключение кабеля электропитания. ↗ стр. 20
2 Сервисный порт	Управляющий порт. Не используется в процессе обычной эксплуатации.
3 Вход HDMI	Подключение видеоприбора с поддержкой стандарта HDMI или компьютера к устройству. ↗ стр. 51
4 Входной разъем компьютера	Подключается к выходному порту RGB компьютера или выходному порту видеоприбора для передачи компонентного видеосигнала. ↗ стр. 50, 51
5 Выход	Подключается к обычному выходному порту видеоприбора для передачи изображений. ↗ стр. 49
6 Optical Audio-Out (Оптический аудиовыход)	Подключается к аудиоприбору с входным оптическим цифровым портом. ↗ стр. 55
7 Приёмник инфракрасных сигналов от пульта дистанционного управления	Прием сигналов с пульта ДУ. ↗ стр. 17
8 Выходное отверстие	Отвод воздуха после охлаждения устройства. ⚠ Внимание Не закрывайте выходное отверстие и не прикасайтесь к защитной решетке во время работы или сразу после отключения проектора – она может быть горячей.
9 Замок открытия крышки лампы	Нажмите эту кнопку, чтобы открыть крышку лампы. ↗ стр. 73
10 Выход для подключения сабвуфера	Подключает дополнительный активный сабвуфер к устройству. ↗ стр. 55
11 К входному разъему аудио	Подключается к выходному аудиопорту подключенного видеоприбора или компьютера. ↗ стр. 49, 50, 51
12 Вход S-Video	Подключается к выходному порту S-Video видеоприбора. ↗ стр. 50

Вид сверху

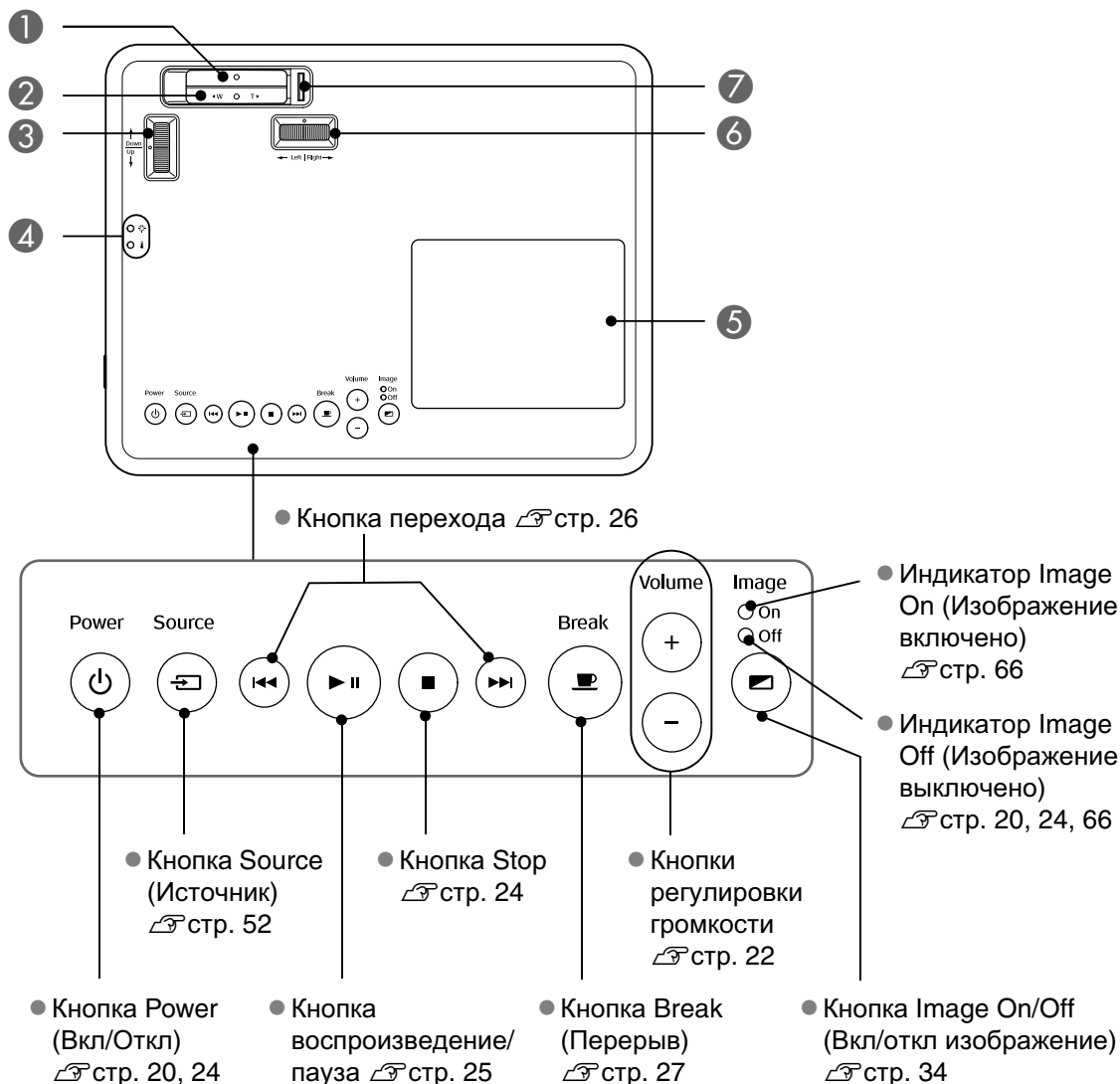

Название	Функция
1 Кольцо фокусировки	Для фокусировки изображений переместите влево или вправо. стр. 22
2 Кольцо масштабирования	Для изменения масштаба изображения переместите влево или вправо. стр. 22
3 Кольцо регулировки положения объектива по вертикали	Чтобы отрегулировать положение изображения по вертикали, перемещайте вперед и назад. стр. 22
4 Индикатор состояния	При возникновении проблемы с устройством индикатор состояния горит или мигает в целях обозначения проблемы. стр. 65
5 Крышка лампы	Откройте эту крышку для замены лампы. стр. 73
6 Кольцо регулировки положения объектива по горизонтали	Поворачивайте влево или вправо, чтобы отрегулировать положение изображения по горизонтали. стр. 22
7 Кнопка крышки объектива	Переместите фиксатор, чтобы открыть или закрыть крышку объектива. стр. 20

Пульт ДУ

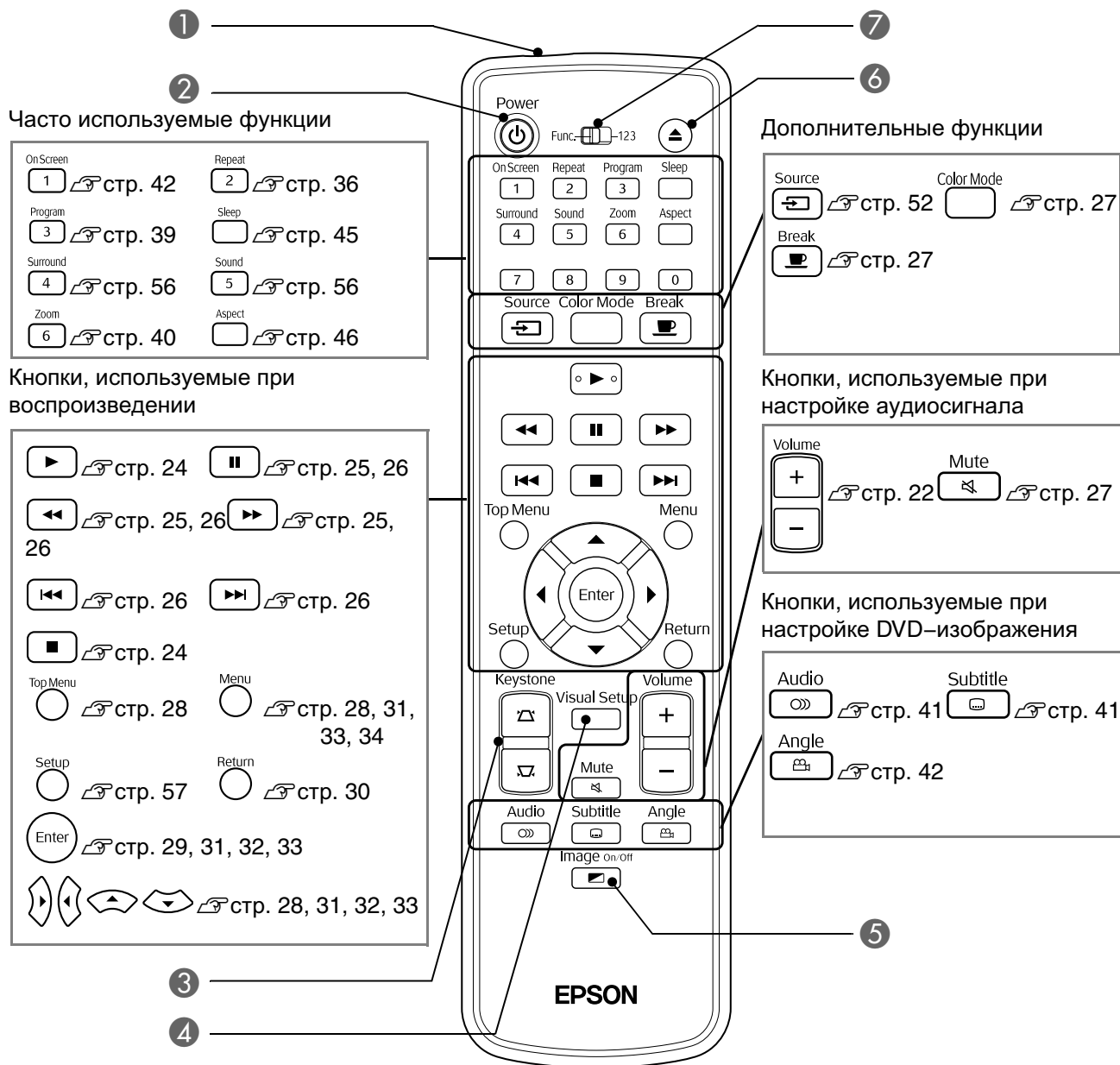

Название	Функция
1 Область излучения сигнала пульта дистанционного управления	Передача сигналов дистанционного управления. стр. 17
2	Включение или отключение питания проектора. стр. 24
3	Коррекция трапецидального искажения изображения на экране (квадрат или прямоугольник). стр. 23
4	Отображение или скрытие меню регулировки проецируемого изображения. стр. 62
5	Включение/выключение лампы устройства. После того как из списка файлов выбран заголовок, эта кнопка используется только для отключения лампы и прослушивания музыки. стр. 34
6	Нажмите эту кнопку, чтобы извлечь диск из лотка. стр. 24
7 Кнопка переключения функции/цифры	Переключение между функциями и цифрами. Переместите этот переключатель в положение Function, чтобы использовать функции. стр. 28

Подготовка пульта дистанционного управления

Установка батареек

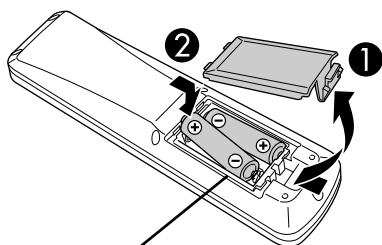

⚠ Внимание

Проверьте расположение меток (+) и (-) внутри отсека, чтобы правильно вставить батареи.

При поставке батареек в пульт дистанционного управления не вставлены. Перед началом эксплуатации проектора вставьте в пульт батарейки, входящие в комплект поставки.

- 1 Потяните за язычок крышки отсека для батареек на обратной стороне пульта дистанционного управления.
- 2 Соблюдая полярность, вставьте батарейки в отсек.
- 3 Закройте крышку отсека для батареек.



Совет

Если при использовании пульта дистанционного управления появляется задержка ответной реакции, или если пульт перестает работать после непродолжительного времени работы, значит, возможно, разрядились батарейки. На случай замены подготовьте две пальчиковых щелочных (марганцевых) батарейки (AA).

Область работы пульта дистанционного управления

Рабочая область (в горизонтальной плоскости)

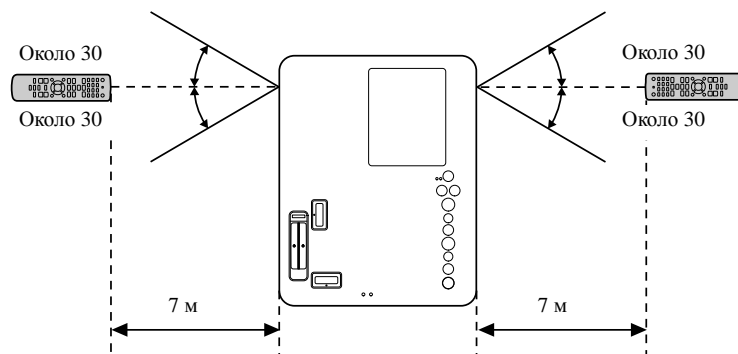

Рабочая область (в вертикальной плоскости)

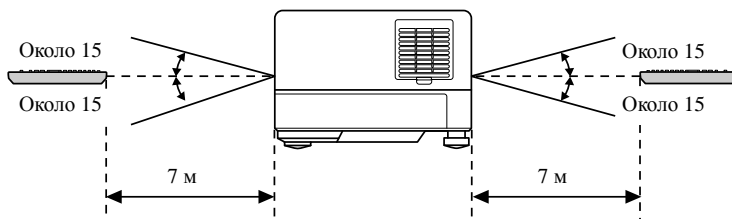

Совет

Не допускайте попадания флуоресцентного или прямого солнечного света на область приёма сигнала от пульта ДУ проектора. В этом случае сигнал от пульта ДУ может быть не принят.

Быстрое начало работы

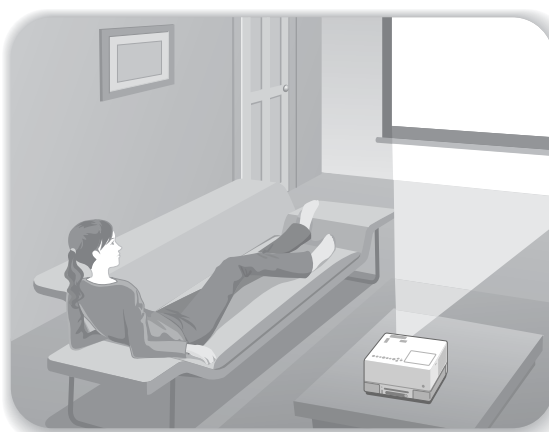
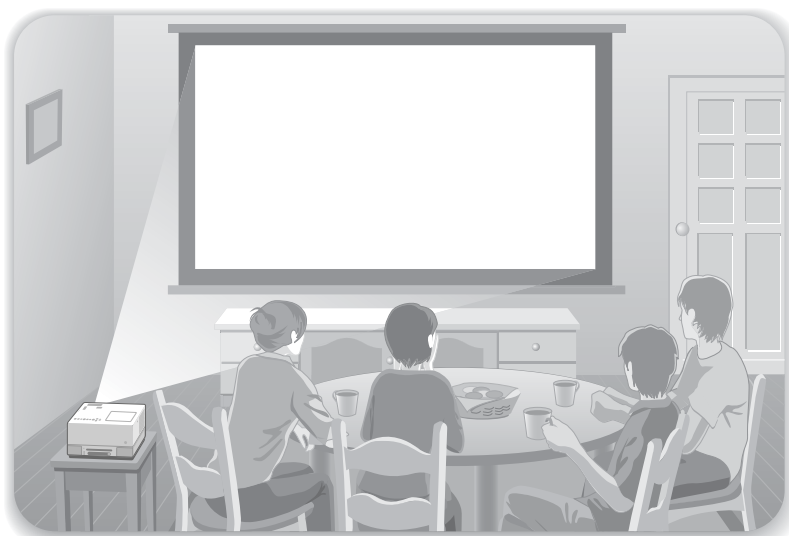

Процедура воспроизведения

Никаких дополнительных подключений выполнять не требуется. Также не требуется выбирать тип телесигнала или переключаться между входами.

Вы можете наслаждаться Вашим DVD на большом экране, выполнив четыре простых шага, описанных ниже. Стандартные динамики поддерживают виртуальную систему Dolby объемного звучания, что позволяет прослушивать настоящий объемный стереозвук через левый и правый динамики.

Установите проектор перед экраном.
☞ стр. 19

Подключите кабель электропитания.
☞ стр. 19

Включите воспроизведение диска.
☞ стр. 21

Отрегулируйте положение и размер изображения, а также уровень громкости звука.
☞ стр. 22

Установка

Проекционное расстояние и размер экрана

- 1 Установите проектор на расстоянии, с которого Вы получите изображение необходимого для Вас размера.

Если используется соотношение сторон экрана 16:9, например, широкий экран 80", установите устройство на расстоянии около 197 см от экрана.

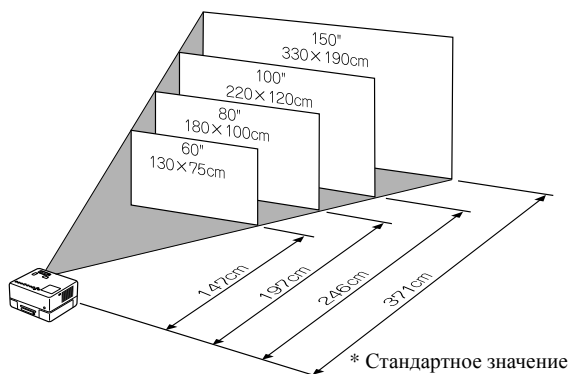

Чем дальше проектор установлен от экрана, тем больше становится проецируемое изображение.

Подробная информация о значениях проекционного расстояния приведена на стр. 76

- 2 Установите проектор прямо напротив экрана.

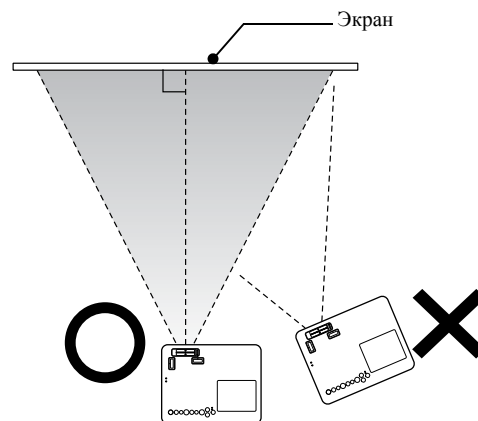

Если проектор будет установлен сбоку, проецируемое изображение будет иметь трапециевидальное искажение.

Если в помещении недостаточно места для установки проектора напротив экрана, не устанавливайте его боком. Отрегулируйте положение изображения на экране, используя кольца регулировки положения объектива. стр. 22

Подключение кабеля электропитания

- 1 Если проектор установлен перед вами, поверните верхнюю половину устройства для удобного доступа к дисковому лотку.

Переместите правый объектив в обратном направлении.

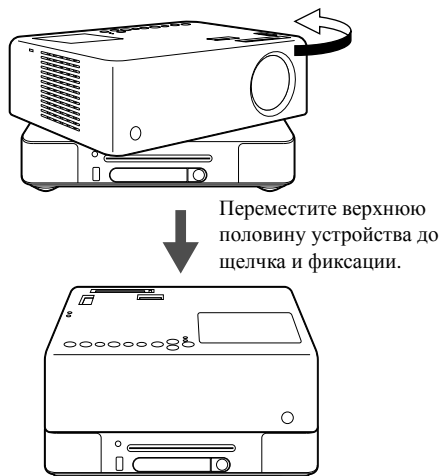

- Помните, что поворачивать верхнюю половину устройства на 360 градусов нельзя. При повороте верхней половины устройства до исходного положения перемещайте ее в обратном направлении до щелчка и фиксации.
- Лампа проектора гаснет при вращении верхней части устройства во время проецирования. После щелчка устройство зафиксируется и лампа загорится ярким светом.
- При вращении устройства вокруг оси звук из левого и правого встроенных динамиков поменяется местами.

Внимание!

При вращении верхней половины устройства берегите пальцы и не допускайте попадания посторонних предметов в механическую часть.

2 Подключите кабель электропитания.

При подключенном кабеле электропитания
горят оранжевые индикаторы 
и "Image Off" (Изображение отключено).

3 Откройте крышку объектива.

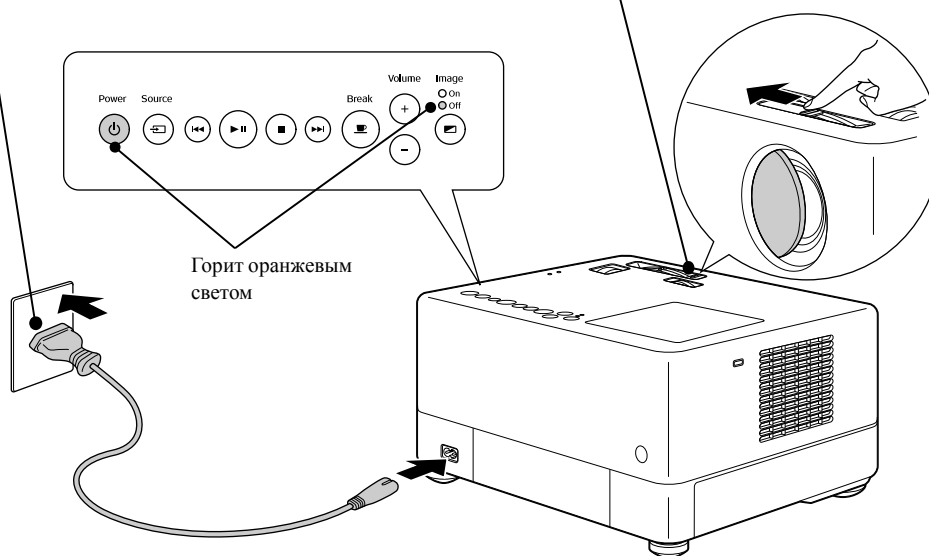

Воспроизведение диска

Воспроизведение диска и проецирование



- 1 Установите диск на лоток рабочей поверхностью вниз.

Если используется двухсторонний диск, установите диск нужной стороной вверх.

Установите 8-см диск в центр лотка.

Прозвучит звуковой сигнал и проектор заработает.

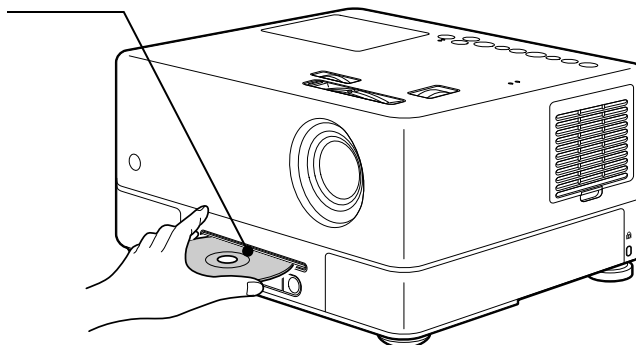

- 2 В зависимости от типа диска проектор выполнит следующее.

Для всех типов, кроме **Audio CD**:

Автоматически включится лампа и начнется проецирование. Для достижения полной яркости проецируемого изображения может потребоваться около 30 секунд.

Audio CD: Воспроизведение аудио начнется автоматически. Лампа проектора включится на некоторое время и отключится через 30 секунд.

При появлении окна меню:

DVD Video стр. 28

Video CD стр. 29

MP3/WMA **DivX** стр. 32



Совет

Если устройство используется на большой высоте над уровнем моря, например, более 1500 метров, включите "Высотный режим", выбрав значение "On" (Вкл). стр. 63

Внимание

Не смотрите на объектив после включения питания проектора.

Если устройство в то время когда дисковый лоток находится со стороны объектива, всегда закрывайте объектив перед установкой или извлечением диска.

Информация, отображаемая на дисплее во время воспроизведения

Дисплей

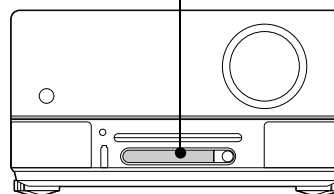

При воспроизведении **DVD Video**

1 0:00

Номер фрагмента | Время от начала воспроизведения

При воспроизведении **Video CD**

1 00:00

Номер трека | Время от начала воспроизведения

При воспроизведении **Audio CD**

1 0:05

Номер трека | Время от начала воспроизведения

При воспроизведении **MP3/WMA**

1 0:05

Номер трека | Время от начала воспроизведения

При воспроизведении **JPEG**

001 JPEG

Номер файла

При воспроизведении **DivX**

1 0:00

Номер трека | Время от начала воспроизведения

Регулировка параметров изображения и уровня

Отрегулируйте параметры проецируемого изображения и громкость звука.

Тонкая настройка проецируемого изображения (Кольцо масштабирования)

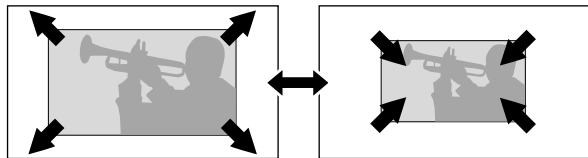

Для увеличения размера изображения поворачивайте в сторону отметки "W".

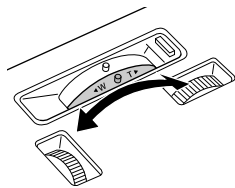

Для уменьшения размера изображения поворачивайте в сторону отметки "T".

Фокусировка (Кольцо фокусировки)

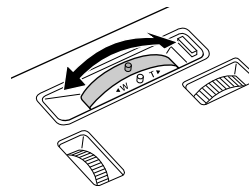

Регулятор громкости (Громкость)

Использование проектора

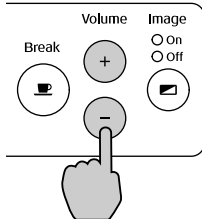

При помощи пульта ДУ

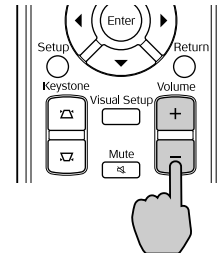

Регулировка положения изображения (Смещение объектива)

Если устройство нельзя разместить перед экраном, либо если размер проецируемого изображения слишком мал, отрегулируйте местоположение проецируемого изображения с помощью объектива вверх, вниз, влево и вправо в пределах значений, показанных справа.

Стандартное положение проецируемого изображения (кольца регулировки положения объектива находятся в центральном положении)

Область, в пределах которой изображение может быть смещено относительно стандартного положения

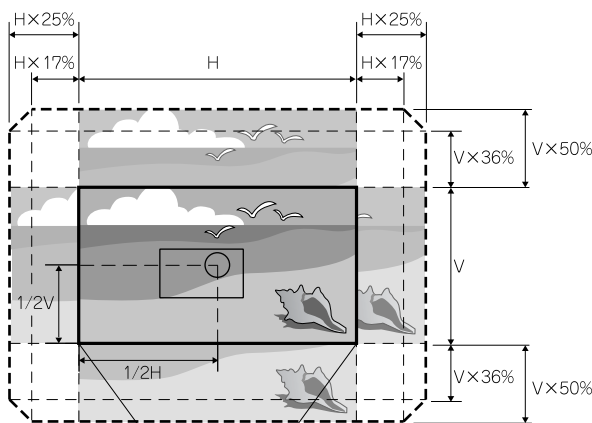

* Изображение можно перемещать до максимального значения только по горизонтали или по вертикали.

Пример: При максимальном смещении изображения по горизонтали сместить изображение по вертикали можно только до 36% от высоты изображения. При максимальном смещении изображения по вертикали сместить изображение по горизонтали можно только до 17% от ширины изображения.

* Наиболее высокая чёткость изображения достигается при центральном положении колец регулировки положения объектива.

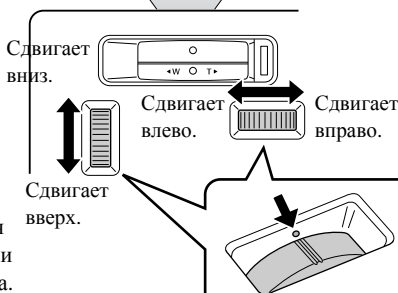

Корректировка трапецидального искажения изображения (Трапецидальное искажение)

Если проецируемое изображение выходит за пределы диапазона регулировки с помощью кольца регулировки положения объектива и требуется проецировать изображение за пределами диапазона, поднимите устройство, выдвигая регулируемую ножку с лицевой стороны.

* После корректировки трапецидального искажения изображения качество проецируемого изображения ухудшается по сравнению с изображением, откорректированным с помощью механизма регулировки положения объектива. Обычно регулировка положения изображения выполняется с помощью смещения объектива.

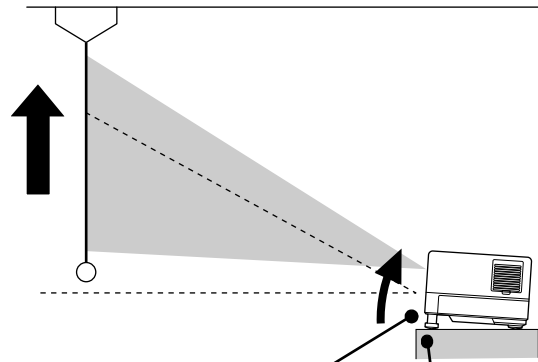

Если поднят со стороны панели разъемов.

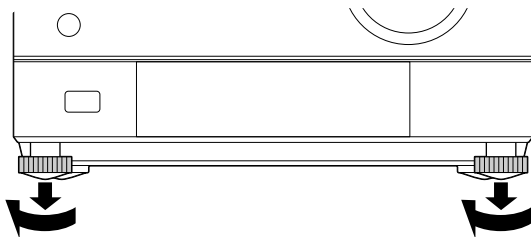

Отрегулируйте горизонтальное положение устройства, изменяя положение ножек. Положение ножек регулируется только со стороны панели.

Если поднят со стороны дискового лотка.

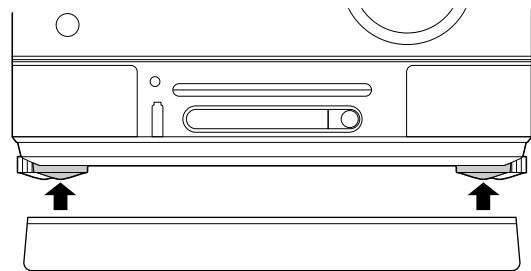

Установите регулируемые по высоте ножки.

Если выдвинуть ножку и наклонить устройство, в проецируемом изображении появится трапецидальное искажение.

Скорректируйте трапецидальное искажение следующим образом:

Если верхняя часть изображения шире нижней части

Если нижняя часть изображения шире верхней части

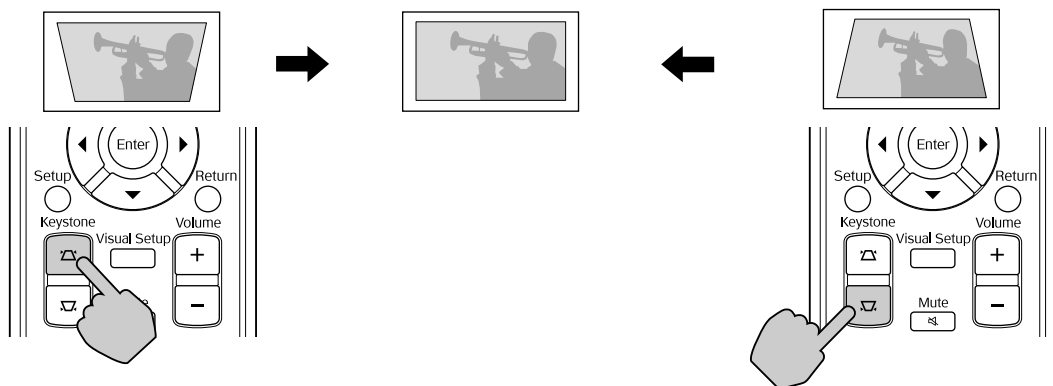

Форму изображения можно скорректировать, если наклон устройства составляет не более +/-15 относительно горизонтальной оси.

Однако при больших углах фокусировка изображения затруднительна.

Если устройство наклонено, то путем регулировки положения объектива будет невозможно полностью устранить трапецидальное искажение изображения.

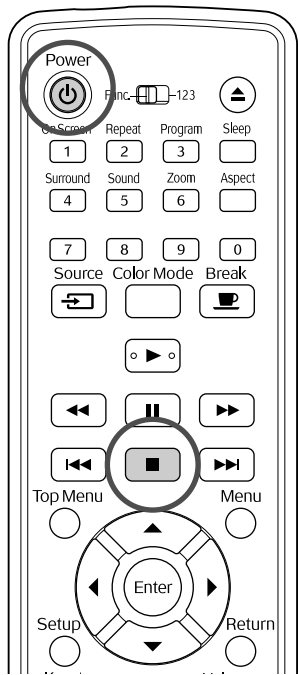

Остановка воспроизведения







Нажмите кнопку .





Если нажать кнопку  после остановки, воспроизведение продолжится с прерванной сцены (продолжение воспроизведения).

Замечания по продолжению воспроизведения

- Вы можете продолжить воспроизведение до 10 недавно проигрываемых дисков даже после смены дисков.
- Если нажать кнопку  во время отображения индикации "Загружается", загорится индикатор "Проигр Рез", и диск начнет воспроизводиться с момента последней остановки.
- Помните, что функция "Проигр Рез" будет отменена, если нажать кнопку  для отключения питания или два раза нажать кнопку .
- Вы не можете продолжить воспроизведение диска с меткой **MP3/WMA** **JPEG** в списке файлов (File List) и диска, записанного в формате VR **DVD Video**.
- Если диск не поддерживает функцию продолжения воспроизведения, на экране отобразится пиктограмм , если нажата кнопка .

- Продолжение воспроизведения в режиме воспроизведения по программе невозможно.
- Момент, с которого продолжится воспроизведение, может незначительно отличаться от того, в котором воспроизведение было остановлено.
- Настройки язык дубляжа и субтитров и ракурса сохраняются при остановке воспроизведения.
- Если остановить воспроизведение при отображении меню диска, продолжение воспроизведения может не сработать.

Отключение электропитания

- 1 По завершении воспроизведения диска нажмите кнопку  для извлечения диска из лотка.
- 2 Нажмите кнопку .
- 3 Если лампа работала, произойдет её отключение и индикатор Image Off (Изображение откл.) на проекторе начнет мигать оранжевым светом (в течение режима охлаждения).

На дисплее появится надпись "GOODBYE".

- 4 По окончании дважды прозвучит звуковой сигнал подтверждения. Обесточьте устройство, отключив кабель электропитания из электрической розетки.

При отключении устройства кнопкой  энергопотребление продолжается.

- 5 Закройте крышку объектива.

Во избежание повреждения и загрязнения объектива, после эксплуатации проектора устанавливайте крышку объектива на место.



Совет

Во время охлаждения лампы индикатор Image Off (Изображение откл.) мигает оранжевым светом, а кнопки пульта дистанционного управления и панели управления проектора не работают (около 5 с).

Внимание!

Не отключайте кабель электропитания проектора во время охлаждения лампы. Это может привести к сокращению срока службы лампы.

Основные операции, выполняемые во время воспроизведения

Далее выполнение операций будет, как правило, описано для пульта дистанционного управления. При работе с панелью управления устройства используйте кнопки с аналогичным обозначением.

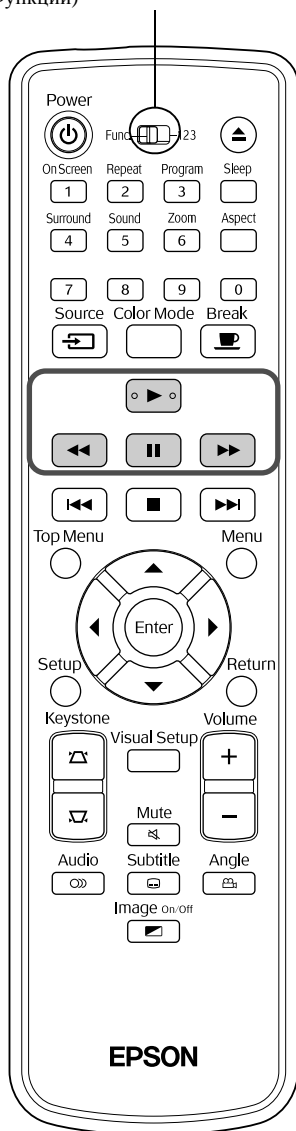

Перед выполнением операций переключите пульт в режим [Function] (Функции)



Пауза







Нажмите кнопку  во время воспроизведения.

- Нажмите кнопку  на рабочей панели. Воспроизведение приостанавливается и продолжается при каждом нажатии на кнопку .
- Для продолжения воспроизведения нажмите кнопку .

Перемотка вперед/назад



Нажмите кнопку  или  во время воспроизведения.

- Доступно пять уровней скорости перемотки вперед и назад, переключение между которыми происходит при каждом нажатии соответствующей кнопки.
- Для возобновления воспроизведения звука нажмите кнопку .
- Скорость управления скоростью перемотки вперед и назад регулируется кнопками  и  на корпусе устройства. При поиске фрагментов на диске путем перемотки назад или вперед выберите скорость с помощью кнопок  или  (кроме **JPEG**)



Совет

В зависимости от типа диска звук при ускоренной перемотке вперед/назад может быть не слышен.

Перед выполнением операций переключите пульт в режим [Function] (Функции)

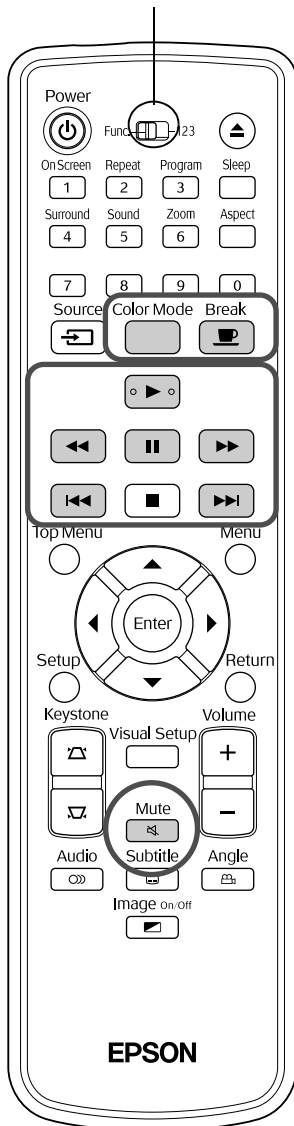

Пропуск



Нажмите кнопку или во время воспроизведения или в режиме паузы.

DVD Video Video CD Audio CD При однократном нажатии кнопки во время воспроизведения эпизода/дорожки воспроизведение возобновляется с начала проигрываемого эпизода/дорожки. Каждое следующее нажатие кнопки приводит к воспроизведению с начала предыдущего эпизода/дорожки. Каждое следующее нажатие кнопки приводит к воспроизведению с начала предыдущего эпизода/дорожки.



Совет

- При однократном нажатии / , когда приостановлено воспроизведение диска **DVD Video** **DivX**, начнется воспроизведение предыдущего или следующего эпизода (файла).

Покадровый просмотр



Нажмите кнопку во время паузы.

- Каждое нажатие кнопки приводит к переходу к следующему кадру. В данном устройстве функция перехода к предыдущему кадру не предусмотрена.
- Для возобновления воспроизведения звука нажмите кнопку .

Замедленное воспроизведение







- 1 Нажмите кнопку в том месте, с которого Вы хотите начать замедленное воспроизведение.
 - 2 Нажмите кнопку .
- Доступно 4 уровня скорости воспроизведения, переключение между которыми происходит при каждом нажатии кнопки .
 - При воспроизведении **DVD Video** замедленное обратное воспроизведение может быть включено кнопкой . Доступно 4 уровня изменения скорости перемотки при каждом нажатии кнопки .
 - Для возобновления воспроизведения звука нажмите кнопку .
 - Во время замедленного воспроизведения звук не работает.

Временное использование лампы проектора для подсветки (Перерыв)



Функция перерыв полезна в тех случаях, когда во время просмотра фильма Вы хотите приостановить воспроизведение, чтобы принести еды, напитков и т.п. При нажатии кнопки  воспроизведение диска переходит в режим паузы.

Нажмите кнопку  во время воспроизведения.

- Лампа проектора продолжает светиться, но изображение не проецируется. В нижнем правом углу экрана при этом мигает символ .
- Если в режиме "Перерыв" в течение около 5 минут не была выполнена ни одна функция, лампа проектора гаснет. По прошествии около 30 минут электропитание проектора автоматически отключается.
- Для возврата в тот режим, в котором работал проектор до перехода в режим перерыв, нажмите кнопку . Если проектор отключился, для включения электропитания нажмите кнопку .



Совет

- Данная процедура не может быть выполнена при отображении меню диска.
- При нажатии любой из приведённых ниже кнопок режим перерыва отключается и выполняется процедура, соответствующая данной кнопке.



Color Mode (Цветовой режим)



Вы можете настроить качество изображения в соответствии с уровнем освещённости и другими условиями в помещении.

1 Нажмите кнопку .

На экране отобразится название режима цвета, заданного в настоящий момент.



2 Кнопкой  выберите требуемый режим цвета, нажимая её пока название текущего режима не будет выведено на экран.

Если по прошествии нескольких секунд не будет нажата ни одна кнопка, название режима цвета исчезнет и настройка качества изображения вступит в силу.



- При выборе режима "Theater" (Театр) или "Theater black" (Затемнённый театр) автоматически включается кинофильтр EPSON, и кожа людей приобретает более натуральный оттенок.

Отключение звука

Нажмите кнопку  во время воспроизведения.

- Прекратится воспроизведение звука из динамиков, наушников и сабвуфера.
- Для возобновления воспроизведения звука нажмите кнопку . При отключении электропитания настройка уровня громкости сохраняется.

3 Нажмите кнопку .



Совет

- На некоторых дисках меню может быть не записано. Если на диске не записано меню, данные процедуры не могут быть выполнены.
- В зависимости от диска воспроизведение может начать автоматически даже если кнопка  не была нажата.

Воспроизведение Video CD из меню

Video CD

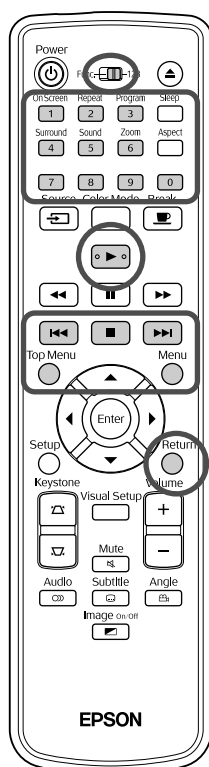

При воспроизведении диска **Video CD** выберите требуемый эпизод в любом из следующих двух меню.

•Функция PBC (Playback control) (управление воспроизведением):

При использовании Video CD с меткой "PBC (playback control) enabled" (Диск с функцией PBC) на диске или коробке диска на экране отображается меню, приведённое ниже. Из этого меню Вы можете выбрать сцену или информацию, которую необходимо отобразить на экране.

•Функция "Пр Прос" (Preview):

Вы можете выбрать дорожку или сцену и воспроизвести ее в одном из следующих трех форматов.
Track Digest (Конспект Канала): Последовательное воспроизведение каждого фрагмента музыкального воспроизведения в течение от 3 до 4 секунд. На каждой странице экрана проецируется шесть фрагментов музыкальных произведений.



Disc Interval (Интервал Диска): Общее время воспроизведения диска делится на 6, и каждый фрагмент проигрывается в течение от 3 до 4 секунд. На одной странице экрана проецируется шесть изображений.

Track Interval (Интервал Канала): При проигрывании фрагмента музыкального воспроизведения общее время воспроизведения диска делится на 6, а каждый фрагмент проигрывается в течение от 3 до 4 секунд. На одной странице экрана проецируется шесть изображений.

Управление воспроизведением через меню (PBC)

- 1 При воспроизведении Video CD с PBC, управление выполняется из меню, сходное с приведённым ниже.





- 2 Выберите необходимый объект для отображения, используя   или цифровую клавиатуру. [↪ стр. 28](#)

Начнётся воспроизведение выбранного объекта.

Для перехода к предыдущей/следующей странице меню

Во время нахождения в меню нажмите кнопку  или  соответственно.



Для вызова меню во время воспроизведения

Каждый раз при нажатии кнопки  происходит переход меню на один шаг назад. Нажимайте кнопку  до тех пор, пока не отобразится необходимое меню.

Для вызова меню управления воспроизведением (PBC)

При просмотре информации о проигрываемом объекте или окна предварительного просмотра режим PBC (управление воспроизведением) отключается.

Для вызова меню PBC во время воспроизведения остановите

воспроизведение объекта, дважды нажимая на . Затем нажмите .



Если в меню настроек выбрать пункт "Другие" и параметру "PBC" задать значение "Выкл", то воспроизведение программ на диске будет выполняться без показа окна меню. Режим PBC включен ("Вкл") по умолчанию. [↪ стр. 59](#)

Воспроизведение программ с помощью функции Preview (Пр Прос)

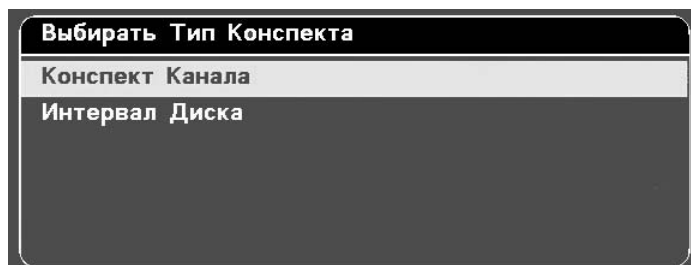



- 1** Если во время проигрывания диска video CD нажать  ^{Menu}, отобразится следующее меню предварительного просмотра (Preview).

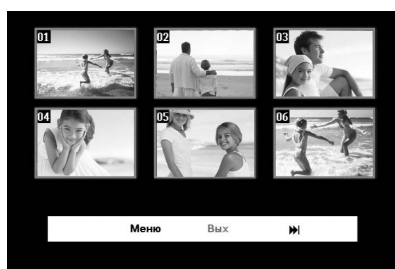

- Можно также воспользоваться функцией Конспект Канала или Интервал Диска, нажав на кнопку  ^{Menu} в режиме остановки воспроизведения.

- 2** Выберите требуемый пункт нажатием на   и нажмите .



- Если на диске записано шесть или более фрагментов, то для просмотра следующей или предыдущей страницы в режиме Конспект Канала нажмите  .
- Для возврата в исходное меню выберите пункт "Меню" и нажмите .
- Чтобы закрыть меню Пр Прос, выберите пункт "Вых" и нажмите .

- 3** Выберите объект для просмотра с помощью



Начнется воспроизведение выбранного объекта.

Воспроизведение JPEG, MP3/WMA и DivX®



Перед выполнением операций переключите пульт в режим [Function] (Функции)

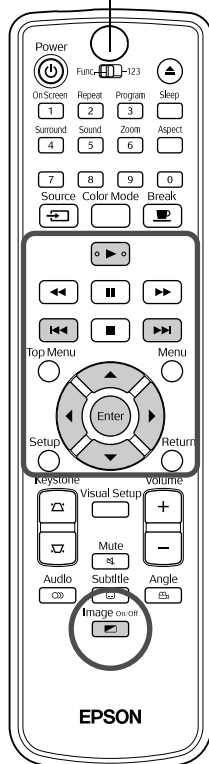

Чтобы воспроизвести файлы **JPEG**, **MP3/WMA** или **DivX**, записанные на диске или устройстве хранения USB, выберите соответствующий файл из списка (File List).

При этом данная функция имеет следующие особенности, зависящие от файла.



- Если выбрана папка **JPEG**, то начнется показ файлов *.JPEG, хранящихся в этой папке, в режиме слайд-программы. Если выбран какой-либо файл в этой папке, то показ файлов *.JPEG, записанных в этой папке, в режиме слайд-программы начнется с выбранного файла.
- Файлы **MP3/WMA** будут воспроизводиться автоматически, начиная с первого. Чтобы воспроизвести другой файл, выберите его из показанного списка (File List).

Показ содержимого дисков формата Kodak Picture CD или FUJICOLOR CD в режиме слайд-программы начнется автоматически после загрузки диска в лоток.

- 1 При проигрывании диска с записанными файлами **JPEG**, **MP3/WMA** или **DivX**, или файлов, записанных на устройство хранения USB, будет показан следующий список файлов.



- 2 Выберите папку или файл с помощью  .

- В открытом списке файлов (File List) можно перейти к следующей или предыдущей странице с помощью  . При показе первой страницы кнопка  заблокирована и наоборот.

- 3 Для начала воспроизведения нажмите кнопку  или .

Если во время воспроизведения **JPEG**, **MP3/WMA**, Kodak Picture CD или FUJICOLOR CD нажать кнопку  ^{Menu}, отобразится список файлов (File List).







- Если отобразится **DivX**, то после повторного нажатия  вы вернетесь в список файлов (File List).



Совет



- Если в меню настроек выбрать пункт "Другие" и параметру "Нав MP3/Jpeg" задать значение "Без Меню", то отобразится список всех файлов MP3, WMA, JPEG и DivX[®]. По умолчанию выбрано значение "С меню". ↗ стр. 59
- Поддерживаются ID3-тэги для файлов MP3/WMA. Если заданы название альбома, имя исполнителя, название дорожки, они показываются на дисплее или в правой части списка файлов (File List) (поддерживаются только буквенно-цифровые символы).



Режим показа слайд-программ

- Интервал показа изображений зависит от размера выбранного изображения.
- Слайд-программа завершается после проецирования всех файлов JPEG из выбранной папки.
- Для изменения угла поворота изображения нажмите .
- Чтобы поменять местами верхнюю и нижнюю стороны изображения, нажмите .
- Чтобы поменять местами правую и левую стороны изображения, нажмите .
- Если во время просмотра слайд-программы нажать , показ слайд-программы будет отменен, а файлы изображений будут показаны в виде эскизов.
- Если во время просмотра слайд-программы нажать  Menu, отобразится список файлов (File List). В списке файлов выделите требуемый файл JPEG или папку и нажмите , чтобы начать просмотр слайд-программы.
- Для запуска файла JPEG прогрессивного формата требуется больше времени, чем файла JPEG оптимизированного формата.
- В слайд-программе будут также показаны файлы JPEG, записанные на устройстве хранения USB.

Операции с файлами, представленными в виде пиктограмм





- Если на диске записано 12 и более файлов JPEG, можно отобразить предыдущую или следующую страницу с помощью .
- Если выбрать пиктограмму требуемого файла и нажать  Enter, показ слайд-программы начнется с выбранной позиции.

- Нажмите  ^{Menu}, чтобы отобразить список файлов (File List).
В списке файлов выберите требуемый файл JPEG или папку с файлами JPEG и нажмите , чтобы начать просмотр слайд-программы.

При воспроизведении аудиофайлов MP3/WMA (изображения отключены)





После начала воспроизведения музыки нажмите кнопку  ^{Image on/off}. Прозвучит звуковой сигнал и лампа проектора выключится. Вы сможете наслаждаться проигрываемой музыкой.

Нажмите  ^{Image on/off}, чтобы включить лампу. После отключения лампы индикатор Image Off (Изображение откл.) будет некоторое время мигать оранжевым цветом, и лампа может не включаться даже при нажатии  ^{Image on/off}. Дождитесь, пока индикатор не перестанет мигать.

Одновременное воспроизведение файлов формата MP3/WMA и JPEG

Если на диске записаны файлы форматов MP3/WMA и JPEG, вы сможете просматривать слайд-программы со звуковым сопровождением.

Если в дисковый лоток загружен диск с файлами форматов MP3/WMA и JPEG, начнется автоматическое воспроизведение файлов MP3/WMA. Если в списке файлов выбрать отдельный файл или папку с файлами JPEG, начнется просмотр слайд-программы.

- Слайд-программа завершается после проецирования всех файлов JPEG из выбранной папки.
- Если во время одновременного воспроизведения файлов этих форматов нажать , показ слайд-программы будет отменен, а файлы изображений будут показаны в виде эскизов. Если в списке пиктограмм файлов выбрать пиктограмму требуемого файла и нажать  ^{Enter}, показ слайд-программы начнется с выбранного файла.
- Чтобы вернуться в окно списка файлов (File List) во время одновременного воспроизведения файлов разного формата, нажмите  ^{Menu}. Выберите требуемый файл MP3/WMA и нажмите . Далее, выбрав отдельный файл или папку с файлами JPEG для просмотра слайд-программы, нажмите . Начнется одновременное воспроизведение выбранных файлов.
- Если на устройстве хранения USB записаны файлы форматов MP3/WMA и JPEG, вы сможете просматривать слайд-программы со звуковым сопровождением.

Примечания по воспроизведению

- В зависимости от записи и характеристик диск может читаться с перерывами или не читаться совсем.
- Время чтения диска зависит от количества папок или файлов, записанных на диске.
- Порядок отображения списка файлов (File List) на экране может отличаться от порядка, в котором он отображается на компьютерном мониторе.
- Порядок воспроизведения файлов, записанных на коммерческих MP3-дисках, может отличаться от порядка их записи на диске.
- Для воспроизведения файлов MP3 с диска, содержащего в том числе и фотографии, требуется некоторое время. Продолжительность воспроизведения отображается на дисплее только после его начала. В некоторых случаях продолжительность воспроизведения может не отображаться, в том числе после начала воспроизведения.
- Данные, которые были созданы, отредактированы или сохранены при помощи графического программного обеспечения, могут не воспроизводиться.

Воспроизведение по выбранному номеру эпизода или дорожки



Во время воспроизведения или в режиме паузы наберите номер эпизода или трека, который Вы хотите воспроизвести, используя цифровую клавиатуру.

"При использовании цифровой клавиатуры" стр. 28



Совет

- **Audio CD** **MP3/WMA** **JPEG** Также может быть использовано в режиме остановки воспроизведения.
- В зависимости от типа диска некоторые функции могут быть недоступны.

Повтор и воспроизведение в случайном порядке



Перед выполнением операций переключите пульт в режим [Function] (Функции)

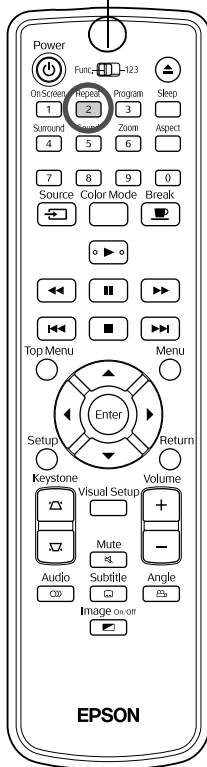

В зависимости от типа диска Вы можете включить режим повторного воспроизведения фрагментов, эпизодов или треков, как это показано в таблице ниже.

Нажмите кнопку во время воспроизведения.

Режим повторного воспроизведения меняется каждый раз при нажатии кнопки . При этом на экране и дисплее проектора меняется пиктограмма с названием режима.



- При воспроизведении с использованием PBC функция **Video CD** недоступна.

DVD Video

Индикация на экране	Дисплей	Функция	Содержание
Раздел	RPT ONE	Повтор эпизода	Повтор текущего эпизода.
Заголовок	RPT TT	Повтор фрагмента	Повтор текущего фрагмента.
В случайном порядке	SHUFFLE (В случайном порядке)	Воспроизведение в случайном порядке	Воспроизведение фрагментов и эпизодов в случайном порядке.
Повт Тас	RPT SHF	Повтор в случайном порядке	Воспроизведение в случайном порядке. В этом случае порядок воспроизведения треков отличается от порядка воспроизведения в режиме повтора.
Повтор выкл	RPT OFF	Повтор выкл	Отмена режима повтора или воспроизведения случайном порядке.

Video CD Audio CD

Индикация на экране	Дисплей	Функция	Содержание
↻ Дорожка	RPT ONE	Повтор трека	Повтор текущего трека.
↻ Все	RPT ALL	Повтор диска	Повтор воспроизведения всех треков диска.
В случайном порядке	SHUFFLE (В случайном порядке)	Воспроизведение в случайном порядке	Воспроизведение всех треков диска в случайном порядке.
Повт Тас	RPT SHF	Повтор в случайном порядке	Воспроизведение в случайном порядке. В этом случае порядок воспроизведения треков отличается от порядка воспроизведения в режиме повтора.
Повтор выкл	RPT OFF	Повтор выкл	Отмена режима повтора или воспроизведения случайном порядке.

MP3/WMA JPEG DIVX

(Если в меню настроек выбран пункт "Другие" и если параметру "Нав MP3/Jpeg" задано значение "С меню")

Индикация на экране	Дисплей	Функция	Содержание
Повтор Один	RPT ONE	Повтор файла	Повтор текущего файла.
Повтор Папки	RPT FLD	Повтор воспроизведения содержимого папки	Повторное воспроизведение файлов, записанных в текущей папке.
В случайном порядке	SHUFFLE (В случайном порядке)	Воспроизведение в случайном порядке	Воспроизведение файлов, записанных в текущей папке, в случайном порядке.
Повтор выкл	RPT OFF	Повтор выкл	Отмена режима повтора или воспроизведения случайном порядке.

(Если в меню настроек выбран пункт "Другие" и если параметру "Нав MP3/Jpeg" задано значение "Без меню")

Индикация на экране	Дисплей	Функция	Содержание
Повтор Один	RPT ONE	Повтор файла	Повтор текущего файла.
Повтор Все	RPT ALL	Повтор диска	Повтор воспроизведения всех файлов текущего диска.
В случайном порядке	SHUFFLE (В случайном порядке)	Воспроизведение в случайном порядке	Воспроизведение всех файлов на диске в случайном порядке.
Повтор выкл	RPT OFF	Повтор выкл	Отмена режима повтора или воспроизведения случайном порядке.

Отключение режима повтора

Нажимайте кнопку  до тех пор, пока на дисплее не отобразится пиктограмма "Повтор выкл".



Совет

- При воспроизведении некоторых DVD-дисков **DVD Video** функция "Повтор фрагмента" может быть недоступна.
- Воспроизведение возможно также из экрана информации об объекте воспроизведения. ↶ стр. 42
- Во время воспроизведения по программе кнопка  заблокирована.

Перед выполнением операций переключите пульт в режим [Function] (Функции)

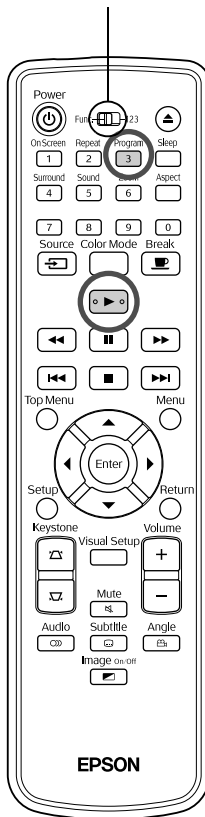

Вы можете задать порядок воспроизведения фрагментов, эпизодов и треков.





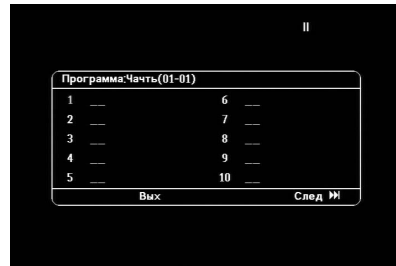





- 1 Нажмите кнопку  во время воспроизведения или в режиме паузы.

Откроется окно программы воспроизведения, в котором можно задать последовательность воспроизведения объектов.



- 2 С помощью цифровой клавиатуры последовательно введите номера фрагментов и эпизодов/треков.

 "При использовании цифровой клавиатуры" стр. 28

- С помощью клавиши     переместите курсор в нужном направлении.
- Если на диске записано 10 или более треков/эпизодов, нажмите  или выберите "След" на экране и нажмите , чтобы отобразить следующую страницу. Чтобы отобразить предыдущую страницу, нажмите  или выберите "Предыд." на экране и нажмите .
- Чтобы удалить введенный номер трека или эпизода, установите указатель на этот номер и нажмите .
- Чтобы закрыть окно программы воспроизведения, выберите пункт "Вых" в этом окне и нажмите .

- 3 После того как задана последовательность воспроизведения, выберите пункт "Старт" в этом окне и нажмите .

- Воспроизведение начнется в заданной последовательности.
- Воспроизведение остановится по завершении программы.

Удаление всех пунктов программы воспроизведения

- Нажмите кнопку .
- Отключите питание проектора.

Переключение на обычный режим воспроизведения

Остановите воспроизведение и нажмите .



Совет

- Можно запрограммировать воспроизведение до 10 дисков. Кроме того, для каждого диска можно запрограммировать воспроизведение до 20 треков или эпизодов. Настройки воспроизведения по программе сохраняются в памяти даже при смене дисков. Загрузите диск, для которого задана программа воспроизведения, в лоток, нажмите ^{Program}  и выберите пункт "Старт" из окна программы воспроизведения. Начнется воспроизведение по заданной программе.
- Если воспроизведение по программе остановлено, продолжение воспроизведения программы будет невозможно.
- Для дисков некоторых типов воспроизведение по программе может быть недоступно.

Масштаб



Перед выполнением операций переключите пульт в режим [Function] (Функции)

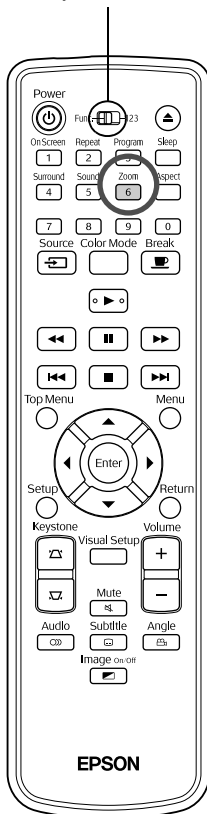

Масштаб проецируемого изображения можно регулировать (увеличивать или уменьшать) на экране проектора. Если увеличенное изображение выходит за пределы экрана, его можно отобразить с помощью панорамирования.





1 Нажмите кнопку ^{Zoom} во время воспроизведения.

Отобразится значение коэффициента увеличения.



2 Выберите необходимый коэффициент увеличения,

нажимая несколько раз на кнопку ^{Zoom} .

- Изображения можно только увеличивать **JPEG**. Уменьшение изображений невозможно.
- После увеличения изображения нажмите    , чтобы панорамировать его.
- Чтобы восстановить исходный размер, выберите "1" или "100%", несколько раз нажимая на кнопку ^{Zoom} .

Изменение языка дубляжа

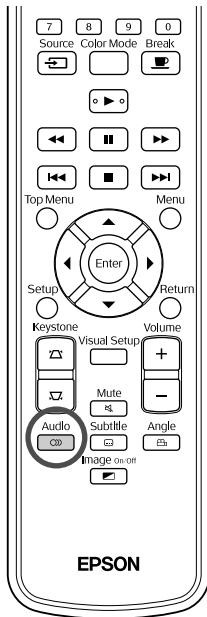



Если на диске записано несколько типов аудиосигнала или вариантов дубляжа, Вы можете выбрать наиболее подходящий для Вас.

- 1 Нажмите кнопку  во время воспроизведения.
На экране отобразятся текущие аудионастройки.

- 2 Выберите необходимые настройки, нажимая несколько раз на кнопку .



Совет

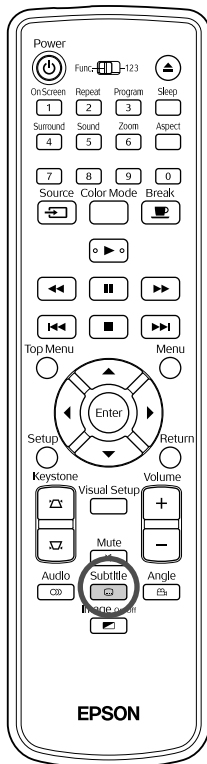

- Вы можете также переключиться из экрана информации об объекте воспроизведения.  стр. 42
- Если отображен код языка (например, 6978)  стр. 60

Изменение языка субтитров



Если на диске записаны субтитры, Вы можете включить или отключить их отображение. Если на диске записано несколько вариантов субтитров на различных языках, вы можете выбрать язык, наиболее подходящий для вас.

- 1 Нажмите кнопку  во время воспроизведения.
На экране отобразятся текущие настройки субтитров.

- 2 Выберите необходимые настройки, нажимая несколько раз на кнопку .
- Если субтитр недоступен, отобразится пиктограмма .



Совет

- Вы можете также переключиться из экрана информации об объекте воспроизведения.  стр. 42
- При использовании **DivX** можно переключиться со встроенного субтитра на файл с данными о субтитрах. Они отображаются 45 однобайтовыми символами (27 двухбайтовыми символами) не более чем в двух строках. Лишние символы не показываются. Файл с данными субтитров может иметь любое из следующих расширений:
".srt", ".smi", ".sub", ".ssa" и ".ass";
Имя файла субтитров должно совпадать с именем файла воспроизводимого видеофильма.

Выбор ракурса съёмки

DVD
Video

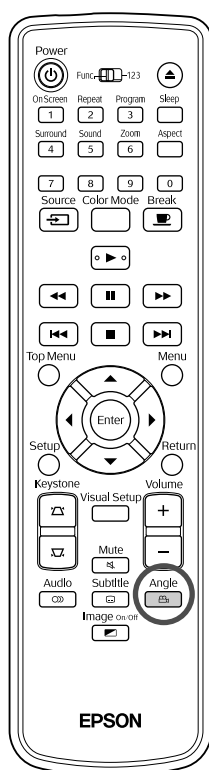

Во время воспроизведения дисков, на которых записано несколько вариантов ракурса съёмки сцены, Вы можете выбрать требуемый ракурс, например, съёмка сверху или справа.

1 Нажмите кнопку  во время воспроизведения.

На экране отображается текущий ракурс.

2 Выберите необходимый ракурс, нажимая несколько раз на кнопку .



Совет

Вы можете также переключиться из экрана информации об объекте воспроизведения.  стр. 42

Выполнение операций из экрана информации о воспроизводимом объекте

DVD Video Video CD Audio CD DIVX

Перед выполнением операций переключите пульт в режим [Function] (Функции)

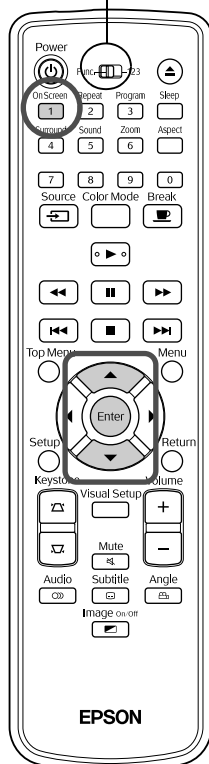



Вы можете проверить текущий статус воспроизведения и изменить настройки, не прерывая воспроизведения.



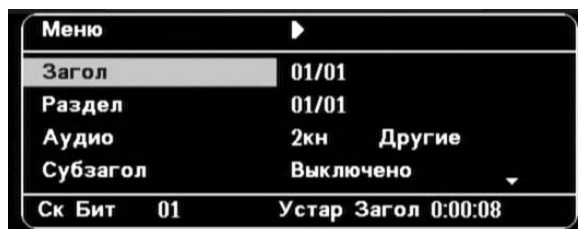



1 Нажмите кнопку  во время воспроизведения.

Проецируемое изображение уменьшится, и под ним отобразится следующее информационное окно.



- При использовании **Audio CD** время воспроизведения отображается в следующем порядке при каждом нажатии : "МоноТ Проход" → "Общ Проход" → "МоноТ Отраж" → "Отр Итогов"
- При использовании **DIVX** **MP3/WMA** время воспроизведения переключается при каждом нажатии : "Общ Проход" → "Отр Итогов" → "-:--:--" (для WMA функция Вр. Записи не поддерживается)

2 Нажимая кнопку , установите указатель на выбранном объекте и нажмите .

- Задайте номер фрагмента/эпизода/трека и время с помощью цифровой клавиатуры, а также введите время начала воспроизведения.  стр. 28
- После того как отобразится выбранный элемент, выберите требуемое значение с помощью   и нажмите .
- Нажмите один раз кнопку , экран информации о воспроизводимом объекте исчезнет.
- Если при использовании  отображается индикация "-:--:--", задайте время начала воспроизведения с помощью цифровой клавиатуры.
- Если воспроизведение остановлено, эту функцию использовать невозможно.

3 Нажмите кнопку .

Воспроизведение начнется с выбранного фрагмента/эпизода/трека или с указанного значения времени.

Содержимое экрана информации о воспроизводимом объекте

DVD Video

Фрагмент	С помощью цифровой клавиатуры укажите номер фрагмента, который требуется воспроизвести.
Эпизод	С помощью цифровой клавиатуры укажите номер эпизода, который требуется воспроизвести.
Аудио	Выберите аудиосистему и язык.
Субтитры	Этот параметр служит для включения и отключения показа субтитров и выбора языка субтитров.
Ракурс съёмки сцены	Изменение ракурса съёмки на видеокамеру.
Вр. Заг	Задайте время начала воспроизведения с помощью цифровой клавиатуры.
Врем Кн	Задайте время начала воспроизведения эпизода с помощью цифровой клавиатуры.
Повтор*	Выбор режима повтора воспроизведения.
Вр Диспл	Выбор способа отображения времени воспроизведения в окне дисплея или в правом нижнем углу экрана информации о воспроизводимом объекте.

Video CD

Дорожка	С помощью цифровой клавиатуры укажите номер трека, который требуется воспроизвести.
Вр Диска	Задайте время начала воспроизведения диска с помощью цифровой клавиатуры.
Вр Записи	Задайте время начала воспроизведения трека с помощью цифровой клавиатуры.
Повтор*	Выбор режима повтора воспроизведения.
Вр Диспл	Выбор способа отображения времени воспроизведения в окне дисплея или в правом нижнем углу экрана информации о воспроизводимом объекте.

- * Выбор режима воспроизведения в случайном порядке или повтора в случайном порядке в настройках повтора в экране информации о воспроизводимом объекте невозможен. Выполните его настройку, используя ^{Repeat} . ↵ стр. 36

Настройка таймера автоматического отключения



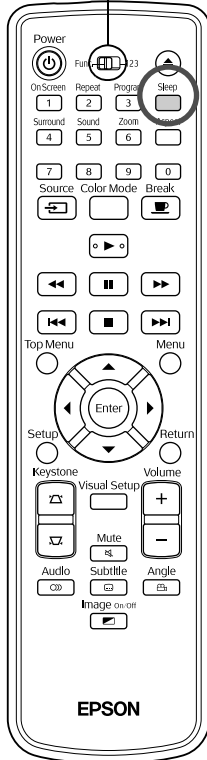

Перед выполнением операций переключите пульт в режим [Function] (Функции)



При превышении значения времени, заданного для таймера автоматического отключения, выключатель питания автоматически отключит устройство. Это позволяет избежать нежелательного энергопотребления, если Вы заснёте во время просмотра. Если таймер автоматического отключения выключен ("Sleep Off"), воспроизведение программы остановлено или завершено и не повторяется в течение около 30 минут, то выключатель питания автоматически отключит устройство.

Нажмите кнопку .

- После нажатия кнопки  отобразится текущая настройка таймера автоматического отключения. Если отображается индикация таймера автоматического отключения, выберите требуемые настройки с помощью .

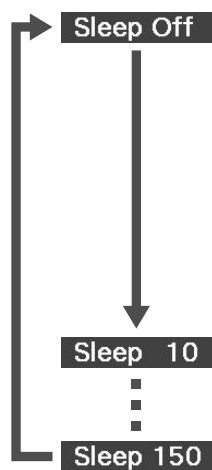

: Если проектор проецирует экранную заставку и не используется в течение приблизительно 30 минут, выключатель питания автоматически отключит устройство. Если сигналы изображения не подаются в режиме **ВНЕШ.ВИД/КОМ** и если устройство не используется примерно в течение 30 минут, то выключатель питания автоматически отключит устройство (настройка по умолчанию).

: Электропитание проектора автоматически отключится по прошествии 10 минут.

: Электропитание проектора автоматически отключится по прошествии 150 минут.

Настройка таймера автоматического отключения

Приблизительно за 20 секунд до автоматического отключения на экран выдается сообщение "Sleep" (Сон).

Настройка таймера автоматического отключения

Кнопкой  задайте требуемое время.

Проверка настройки таймера автоматического отключения

После включения таймера автоматического отключения вы можете узнать заданное время на дисплее проектора и на экране, нажав кнопку .



Совет

- Настройка таймера автоматического отключения не сохраняется. После отключения электропитания таймер сбрасывается.
- При использовании дисков, по завершении воспроизведения которых возврат в меню происходит автоматически, питание устройства не отключается даже если задан режим "Sleep Off" (Режим автоматического отключения выключен).

Изменение соотношения сторон экрана



Перед выполнением операций переключите пульт в режим [Function] (Функции)

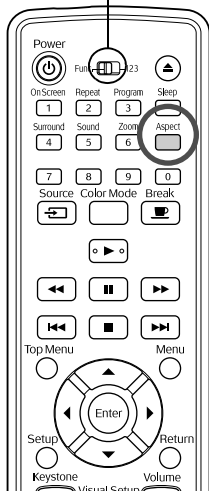

Проектор автоматически определяет подходящее для входного сигнала соотношение сторон, и изображение проецируется при надлежащем соотношении сторон. Нежелательное или неправильное соотношение сторон можно изменить, как это показано ниже.

Нажмите кнопку  Aspect.

- При каждом нажатии кнопки  на экране отображается название соотношения сторон и соотношение сторон меняется.
- Соотношение сторон для параметров диска и сигналов изображения изменяется, как это показано ниже.

Проецирование с помощью встроенного DVD-проигрывателя

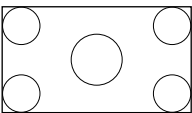
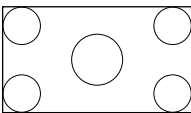
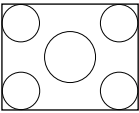
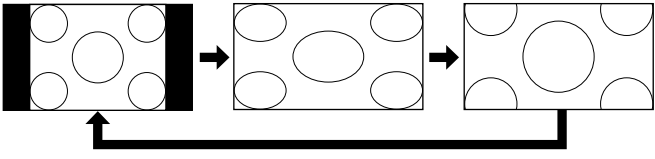
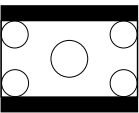
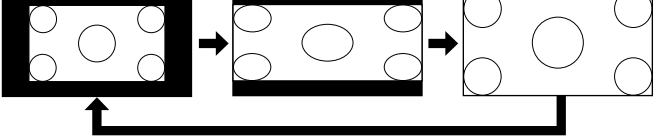
Размер экрана	Соотношение сторон
<p>16:9</p> 	<p>Фиксированное в полный размер (16:9)</p> 
<p>4:3</p> 	<p>Обычное → в полный → масштаб</p> 
<p>Почт. ящик</p> 	<p>Обычное → в полный → масштаб</p> 

* **JPEG** При показе слайд-программы изменяется до обычного размера.

Проецирование компонентного видеосигнала (SDTV), S-video или композитного видеосигнала

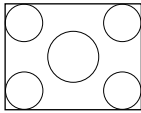
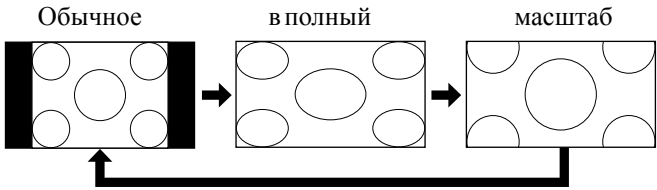
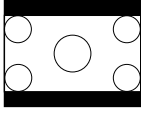
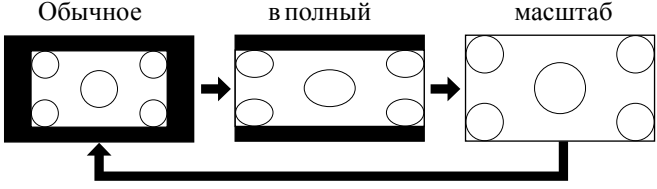
Размер экрана	Соотношение сторон
<p>4:3</p> 	<p>Обычное → в полный масштаб</p> 
<p>Почт. ящик</p> 	<p>Обычное → в полный масштаб</p> 

Проецирование компонентного видеосигнала (HDTV)

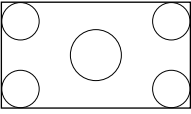
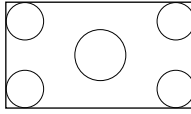
Размер экрана	Соотношение сторон
<p>16:9</p> 	<p>Fixed at wide (Фиксированное в полный размер) (16:9)</p> 

Проецирование компьютерных изображений

Широкоформатные компьютерные изображения всегда проецируются с обычным соотношением сторон (широкий экран).

Если широкоформатные компьютерные изображения проецируются с неправильным соотношением сторон,

нажмите кнопку для изменения его на подходящее соотношение сторон.

Воспроизведение с подключенным периферийным устройством

Подключение устройства хранения USB

К проектору можно подключить USB-память или многофункциональное устройство считывания карт, соответствующие спецификации USB 1.1, и воспроизвести файлы следующих форматов.

- MP3/WMA
- JPEG
- DivX®

Воспроизведение файлов и выполняемые при этом операции аналогичны тем, что и для файлов, воспроизводимых **Data CD** с помощью стандартного DVD-проигрывателя.

Перед подключением устройства хранения USB снимите резиновую заглушку. Закройте неиспользуемый порт резиновой заглушкой.

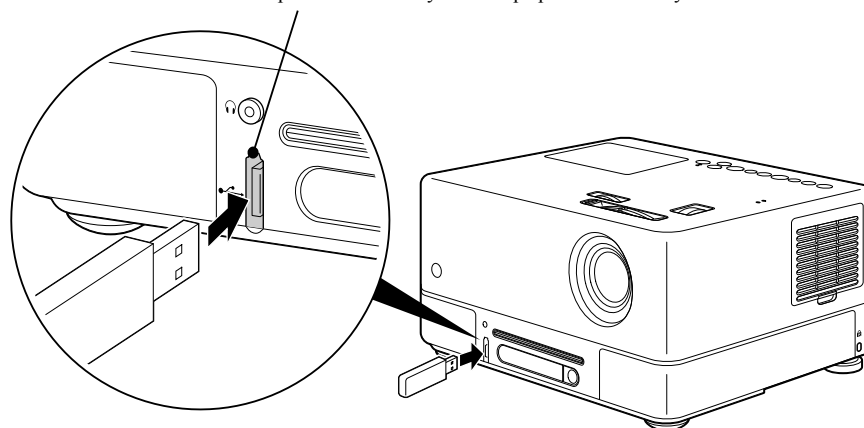

Совет

- При подключении устройства хранения USB к проектору, а тип источника изменится на USB и воспроизведение начинается автоматически, если:
 - диск воспроизводится или останавливается на стандартном DVD-проигрывателе.
 - к проектору подключено внешнее видеоустройство, телевизор или компьютер, а диск воспроизводится или остановлен.
- Проектор может работать некорректно, если используется концентратор USB. Устройство хранения USB должно подключаться к проектору напрямую.

Внимание!

Не извлекайте устройство хранения USB из разъема во время показа слайд-программы. Остановите показ слайд-программы нажатием кнопки  и извлеките USB-устройство.

Подключение проектора к внешнему видеоустройству, телевизору или компьютеру

Кроме проецирования со встроенного DVD-проигрывателя, проектор может проецировать изображения с компьютера или со следующего видеооборудования, имеющего видеовыход.

- Видеомагнитофон - Игровая приставка - Видеоустройство со встроенным ТВ-тюнером
- Видеокамера и прочие

Формат сигнала видеооборудования

Тип передаваемого видеосигнала зависит от видеооборудования. Качество изображения изменяется в зависимости от формата видеосигнала. В целом, порядок убывания качества изображения выглядит следующим образом.

1. Компонентный видеосигнал → 2. S-video → 3. Композитный видеосигнал

Сведения об использовании надлежащей сигнальной системы см. в "Документации", которая входит в комплект поставки используемого видеооборудования. Композитный видеосигнал может также называться "Image output" (Сигнал вывода изображения).



Совет Если видеооборудование оснащено нестандартным разъёмом, используйте для подключения кабель, входящий в комплект поставки устройства, или дополнительно приобретаемый кабель.

Внимание!

- Выключите подключенное оборудование. Подключение включенного оборудования может привести к его повреждению.
- Перед подключением устройства к проектору закройте крышку объектива. Если на линзе остаются следы, это может значительно снизить чёткость проецируемого изображения.
- Не пытайтесь вставить кабельную вилку в разъём, если ответная часть не совпадает. Это может привести к повреждению оборудования.
- Если внешнее видеооборудование или компьютер не используются, закройте крышку панели разъемов.

Подключение с помощью видеокабеля

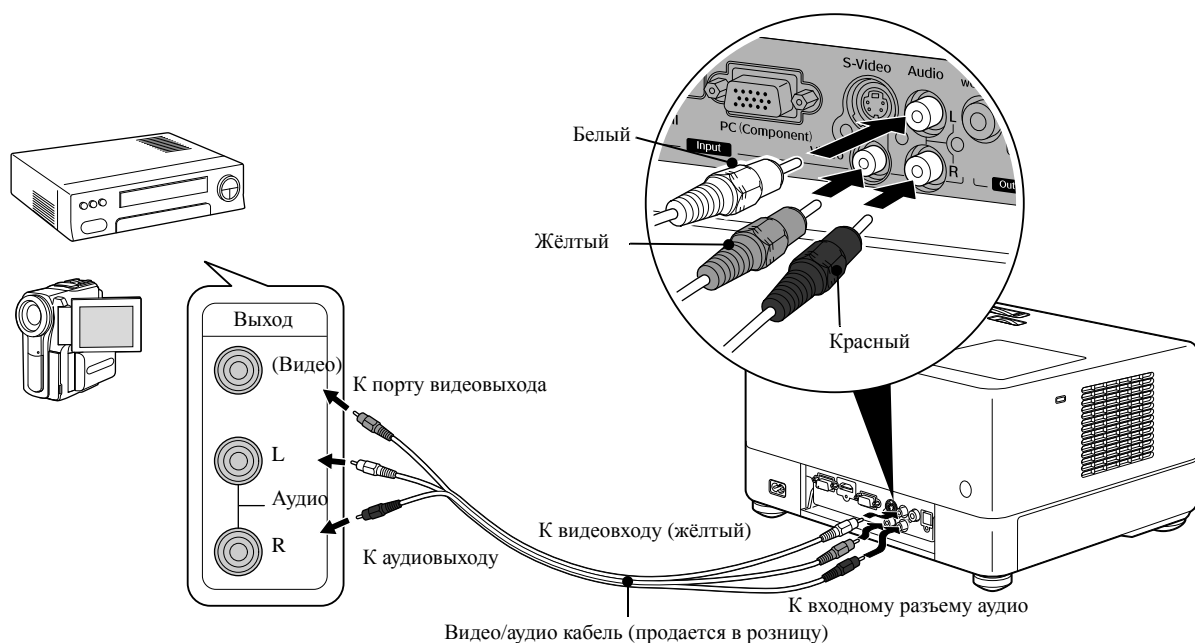

Подключение с помощью кабеля S-video

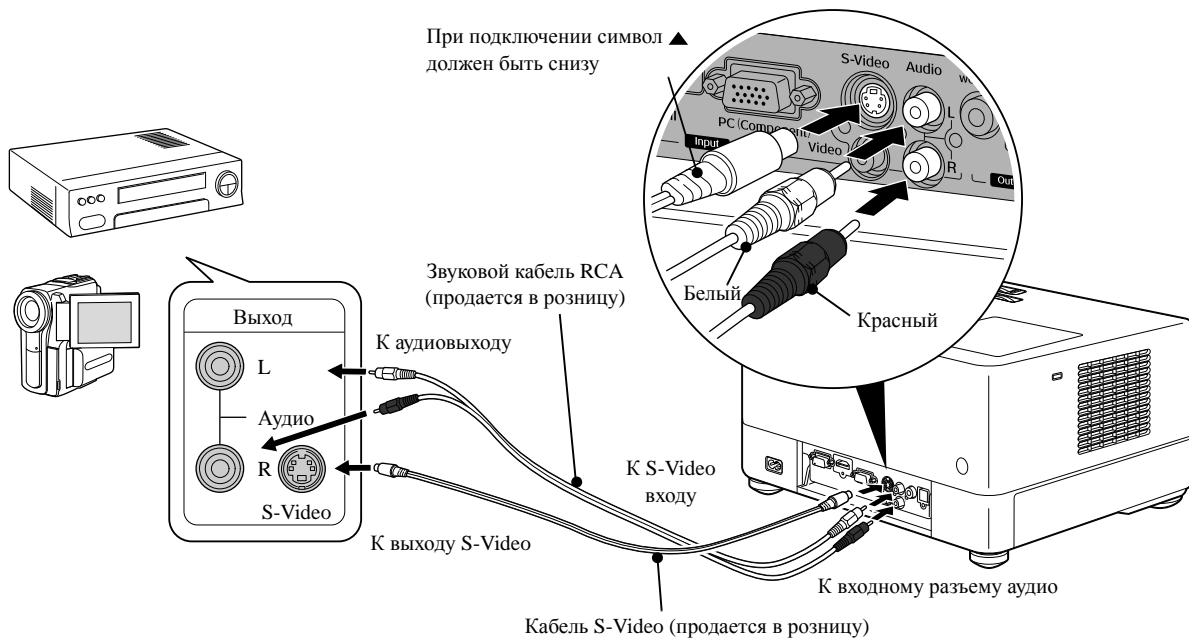

Подключение с помощью кабеля компонентного видеосигнала

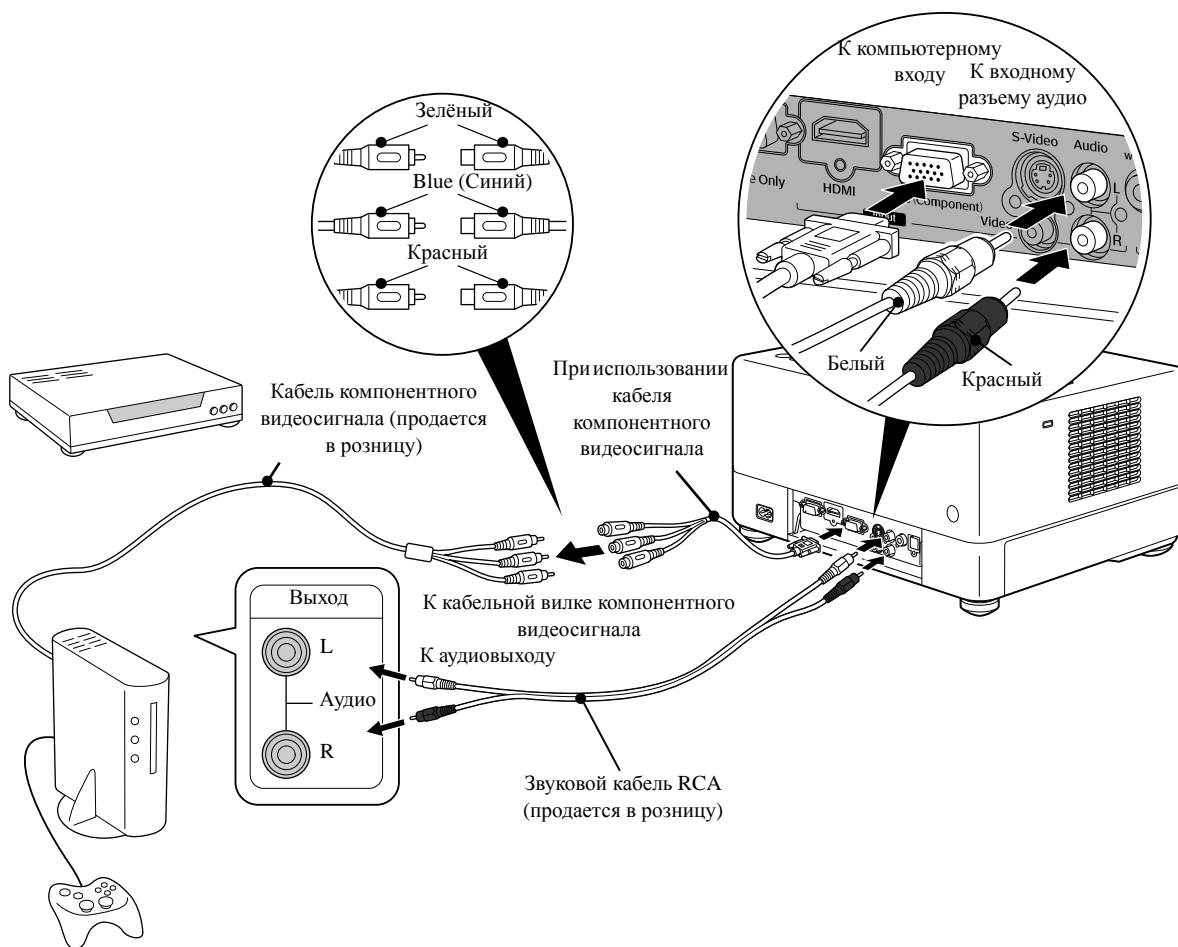

Подключение с помощью кабеля HDMI

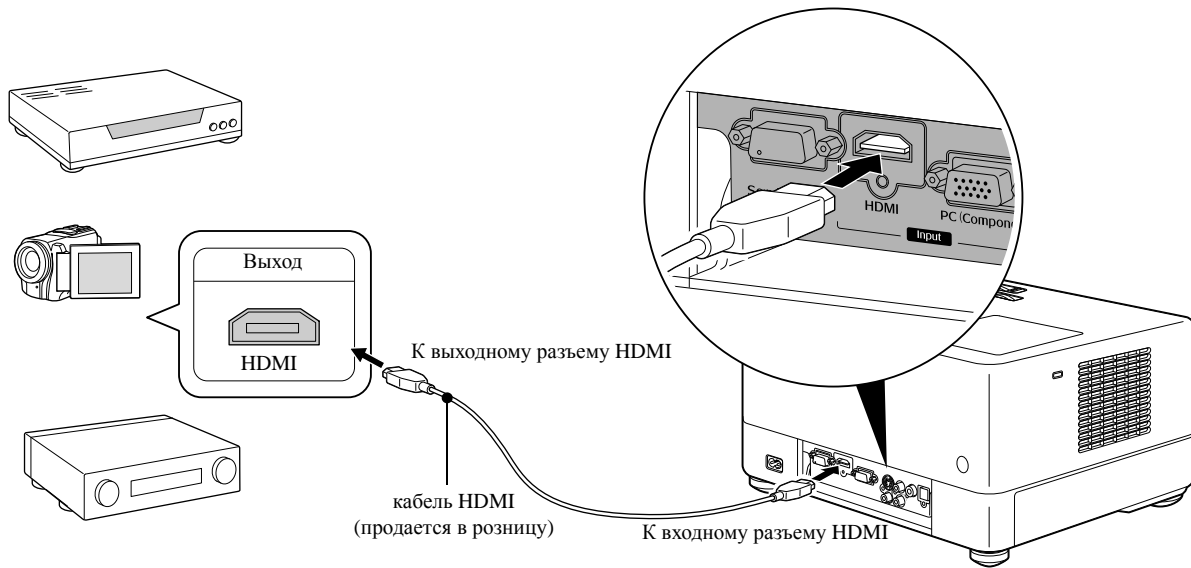

Используйте кабель HDMI, соответствующий стандарту HDMI. В противном случае изображение может искажаться или пропадать.



Совет

Поддерживается стандарт PCM Audio. Если звуковой сигнал не выводится, настройте целевое устройство в режим вывода PCM.

Подключение с помощью компьютера

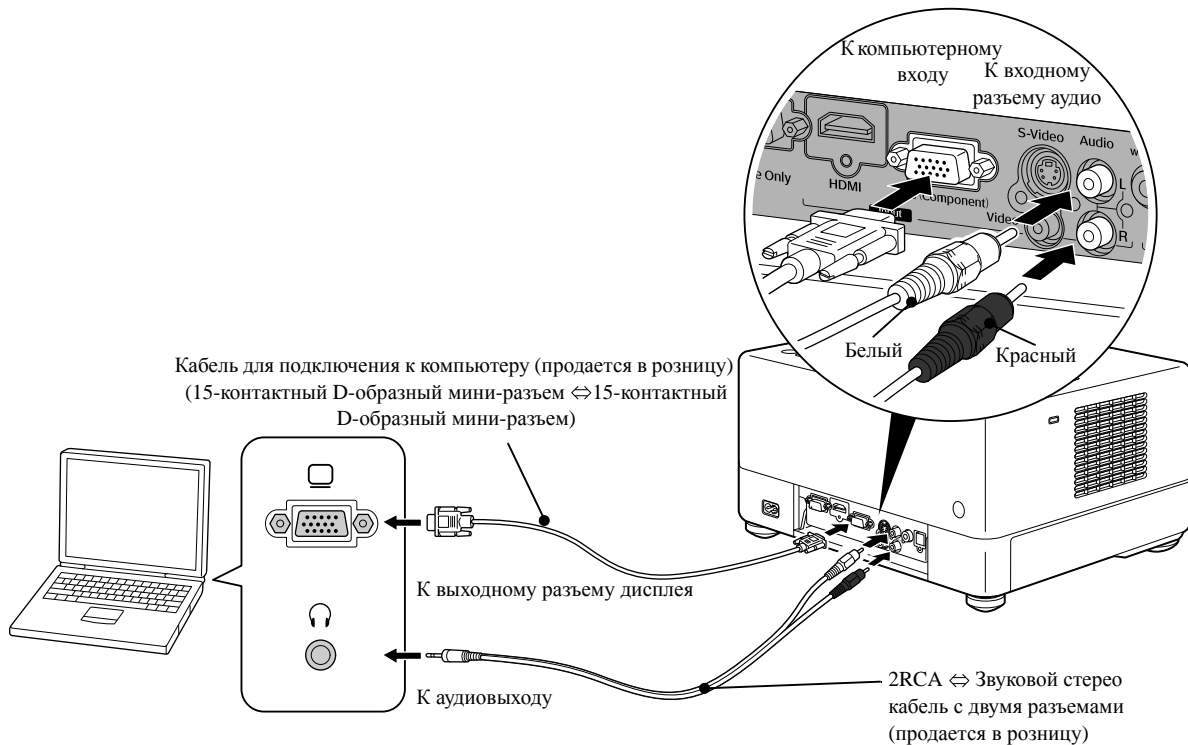



Совет

При использовании звукового кабеля с двумя разъемами 2RCA ↔ или стерео мини-штекером применяйте кабель с маркировкой "No resistance" (Без сопротивления).

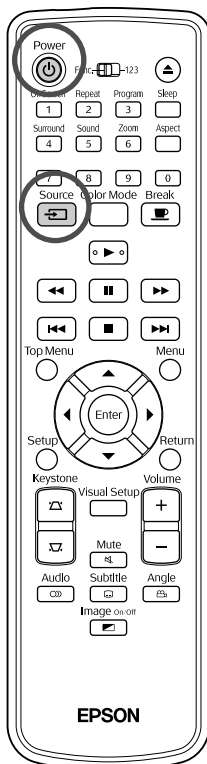

Проецирование изображений от подключенного внешнего видеоборудования или компьютера



1 Откройте крышку объектива и нажмите .

2 При нажатии кнопки  на экране отобразится следующее меню.

Оранжевым указателем обозначен текущий выбранный источник.

Выберите необходимый источник нажатием кнопки  .

и нажмите .

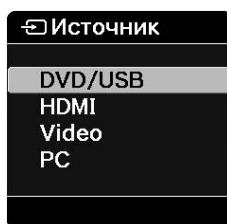



3 Включите питание проектора и нажмите кнопку [Play] или [Playback] (Воспроизведение) на видеоустройстве.

Если лампа была выключена, она включится автоматически.



Через некоторое время начнётся проецирование.

Переключение на работу со встроенным DVD-проигрывателем

Выполните одну из операций, приведённых ниже.

- Нажмите кнопку .
- Загрузите диск в лоток.
- Выберите "DVD/USB" нажатием кнопки .
- Нажмите кнопку .

Если компьютерное изображение не проецируется

Изменить на компьютере устройство вывода видеосигнала можно, удерживая **Fn** и нажав **F9** (клавиша обычно имеет метку  или .

 Документация "к компьютеру"

После переключения подождите несколько секунд, прежде чем начать проецирование.

Примеры переключения выходного сигнала

Epson	Fn + F8	Toshiba	Fn + F5
NEC	Fn + F3	IBM/Lenovo	Fn + F7
Panasonic		Sony	
SOTEC		Dell	Fn + F8
HP	Fn + F4	Fujitsu	Fn + F10
Macintosh	Задание параметра зеркального отображения или определение дисплея. В зависимости от операционной системы параметры можно задать, нажав F7 .		

В зависимости от компьютера при каждом нажатии клавиши для изменения выходного сигнала состояние дисплея может изменяться следующим образом.

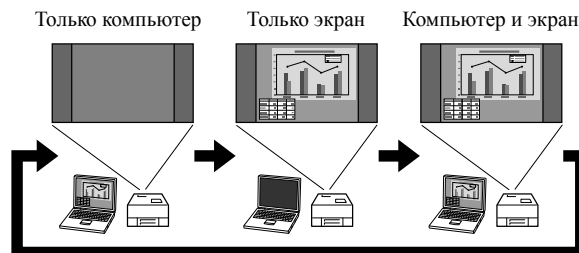

Настройки аудио

Подключение наушников

Внимание

- При использовании наушников не устанавливайте слишком большую громкость. Прослушивание музыки на большой громкости на протяжении длительного времени может стать причиной ухудшения слуха.
- Не устанавливайте высокую громкость звука. Резкий громкий звук при включении проектора может привести к ухудшению слуха, а также повреждению наушников. Поэтому перед отключением проектора уменьшите громкость звука и увеличьте её до необходимого уровня после включения устройства.

Подключение наушников, реализуемых в розницу.

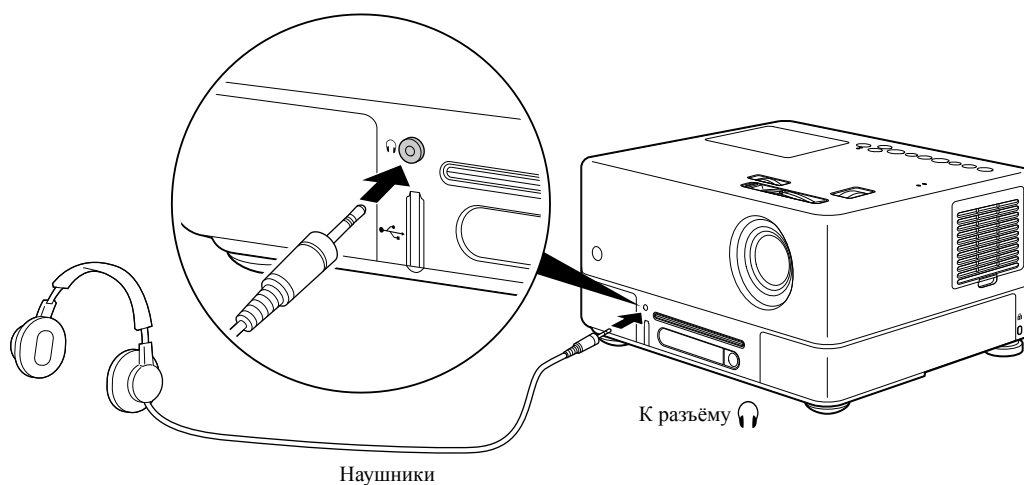

После подключения наушников звук из динамиков не воспроизводится. При этом не воспроизводится звук из сабвуфера.

Подключение аудиоборудования через оптический цифровой вход

Вы можете подключать AV-усилители и оборудование, предназначенное для цифровой записи (MD-магнитофоны и т.п.), оснащённое цифровым аудиовходом. Для подключения используйте оптические цифровые аудиокабели, реализуемые в розницу.

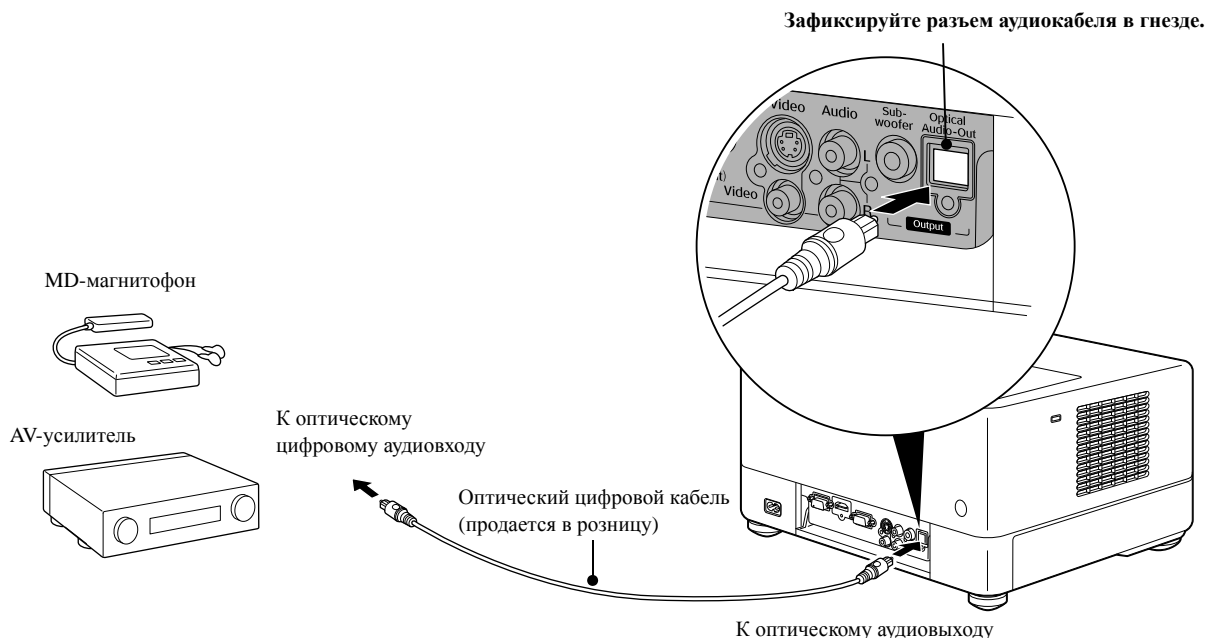

Совет

Тип сигнала, передаваемого от оптического аудиовыхода задаётся в меню настройки параметров "Digital Output" (Цифровой выход). Подробную информацию о типах выходного сигнала см. на стр. 61

Дополнительные
операции

Подключение сабвуфера (низкочастотного динамика)

Подключив дополнительный сабвуфер, Вы сможете насладиться более богатым воспроизведением низкочастотного звука.

Инструкции по подключению и эксплуатации см. в "Документации", входящей в комплект поставки сабвуфера. Доступность сабвуфера в продаже зависит от страны или области приобретения.

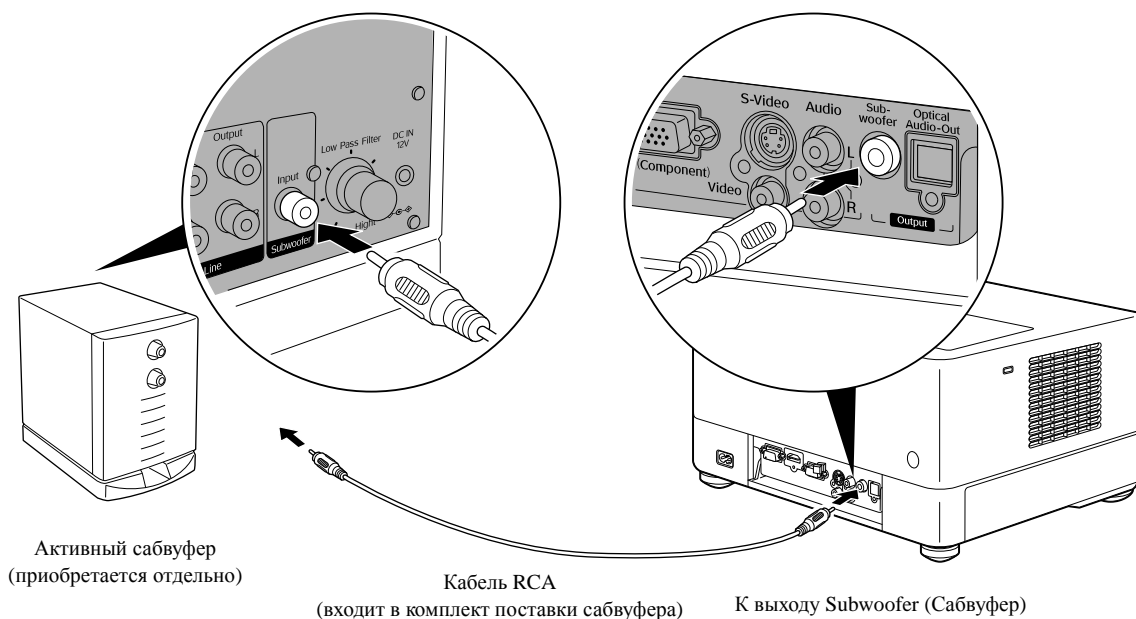

Выбор режима объемного стереозвука

Перед выполнением операций переключите пульт в режим [Function] (Функции)

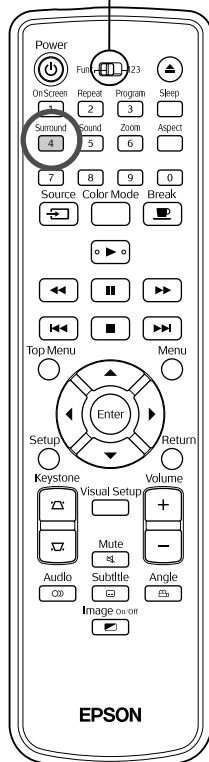

Функция Dolby Virtual Speaker позволяет прослушивать настоящий объемный стереозвук через левый и правый динамики, даже если звук выводится через несколько динамиков.

1 Нажмите кнопку 4 ^{Surround}.

На экране отобразятся текущие настройки.



2 Выберите необходимые настройки, нажимая несколько раз на кнопку 4 ^{Surround}.

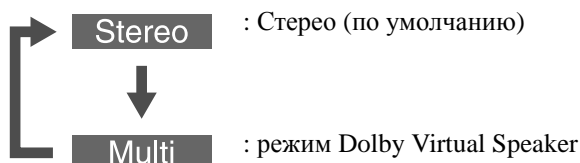

Выбор цифровых звуковых эффектов

Перед выполнением операций переключите пульт в режим [Function] (Функции)

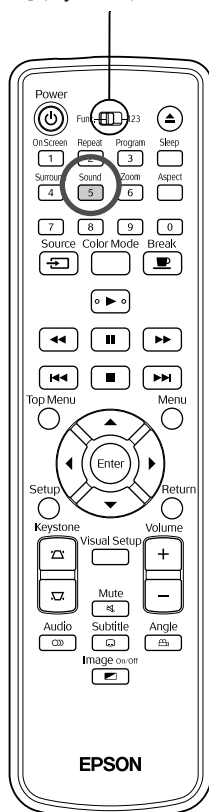

Вы можете выбирать звуковые эффекты, соответствующие музыкальному жанру текущего диска.

1 Нажмите кнопку 5 ^{Sound}.

На экране отобразятся текущие настройки.



2 Выберите необходимые настройки, нажимая несколько раз на кнопку 5 ^{Sound}.

Доступны следующие звуковые эффекты, выбираемые в соответствии с параметрами установленного диска:

DVD Video	Concert → Drama → Action → Sci-Fi (Science Fiction)
Video CD	
ВНЕШ.ВИДЕО	Classic → Jazz → Rock → Digital
Диски	



Совет

Для получения равномерного звука выберите эффекты "Concert" или "Classic".

Настройка параметров

Функции и работа с меню установки

Параметры проектора могут быть настроены в соответствии с условиями эксплуатации.

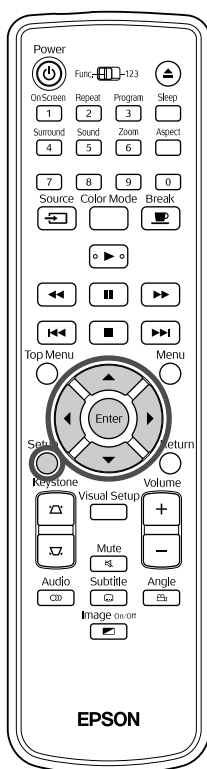

Использование меню установки







- 1 Нажмите кнопку  во время воспроизведения или в режиме остановки.

На экране отобразится меню установки, изображённое ниже.

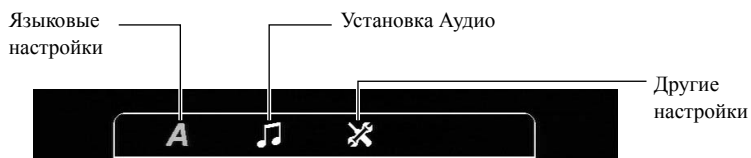



- 2 Нажмите   и выберите необходимую пиктограмму.

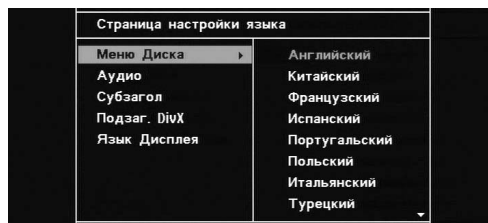

- 3** Нажмите  , чтобы выбрать настраиваемый пункт, и затем нажмите .

Настройки будут отображены в правой части.



- 4** Выберите параметр, который требуется изменить, и нажмите .

Чтобы отобразить другие страницы настроек, выберите

соответствующую пиктограмму, нажимая несколько раз кнопку .

- 5** После завершения настройки нажмите , чтобы закрыть меню установки.

Список меню Установки

Значения по умолчанию выделены **жирным шрифтом**.







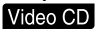

Страница языковых настроек

Параметр	Назначение
Меню Диска Выберите язык меню DVD-видеодиска.	Расшифровка кода "6978" и других кодов языков представлена в таблице "Кодовые обозначения языков".  стр. 60
Аудио Выберите язык саундтрека в меню DVD-видео.	Данные настройки доступны, только если соответствующая информация записана на диске. Если они не записаны, будет доступно содержимое настроек. Если выбранный язык не записан на диске, используется язык по умолчанию для данного диска.
Субтитры Выберите язык субтитров в меню DVD-видео.	
Подзаг. DivX Выберите тип шрифта для подзаголовка DivX.	Центральноевропейский, Кириллица, Греческий, Стандарт , Иврит, Китайский, Корейский Выберите пункт "Стандарт", чтобы подзаголовки отображались шрифтами Roman, предустановленными в устройстве.
Язык Дисплея Выберите язык для меню (Установки и Настройка изображений).	Английский : :

Страница Аудио

Параметр	Назначение
Цифровой Выход Служит для выбора типа выходного сигнала в соответствии с оборудованием, подключенным к разъему Optical Audio-Out (Оптический аудиовыход). Подробную информацию см. на  стр. 61	Поточковый аудиосигнал: Используется при подключении к декодеру DTS/Dolby Digital или другому оборудованию с этими функциями. PCM: Используется при подключении оборудования, совместимого только с аудиоформатом линейной импульсно-кодовой модуляции.
Ночн Режим Параметр служит для обеспечения слышимости как громких, так и тихих звуков при воспроизведении на низкой громкости. Функция доступна только при воспроизведении DVD Видео, записанных в формате Dolby Digital. Включите режим Dolby Digital "On" (Вкл), если громкость воспроизведения голосов в видеофильме низкая.	On (Вкл.): Понижение общей громкости с увеличением уровня громкости голосов. Off (Выкл.): Этот параметр используется для включения объемного стереозвука.

Страница Другие настройки

Параметр	Назначение
Сохранение Экрана Этот параметр отвечает за запуск функции экранной заставки по завершении воспроизведения и показа статических изображений в течение около 15 минут неактивного состояния устройства.	On (Вкл.): Запуск функции экранной заставки. Off (Выкл.): Отмена запуска функции экранной заставки.
PBC Функция PBC активируется или отключается во время воспроизведения  .	On (Вкл.): Запуск воспроизведения при включенной функции управления воспроизведением (PBC). При воспроизведении  отображается страница меню. Off (Выкл.): Запуск воспроизведения при неактивной функции управления воспроизведением (PBC). Последовательное воспроизведение первой и последующей дорожки.
Затемн Дисплея Регулировка яркости дисплея и индикаторов проектора.	100%, 70%, 40%, Авто В режиме "АВТО" экран во время воспроизведения затемнен (уровень яркости 40%), но во время паузы уровень яркости достигает 100%.
Код DivX® VOD Регистрационные коды для доступа к сервису "видео по запросу".	Нажмите  и проверьте отображенный регистрационный код. После проверки нажмите  . Указывайте свой регистрационный код при покупке или прокате видеопрограмм через службы "видео по запросу" DivX® (www.divx.com/vod).
Нав MP3/Jpeg Отображение иерархического меню с вложенными папками.	Без меню: Показ всех   и файлов  на диске. С меню: Показ меню с вложенными папками.
Станд. Сброс всех настроек в исходное состояние, кроме пароля "Бл Диска" в Меню Уст и параметра "Сброс времени работы лампы" меню Настройка изображений.	Нажмите  и затем  для начала инициализации.
Пароль Задайте пароль при воспроизведении диска, защищенного функцией "Бл Диска."	В поле "Стар. Пароль" введите шестизначный пароль с помощью цифровой клавиатуры пульта дистанционного управления. При первом вводе пароля введите значение "000000". В поле "Новый Пароль" введите новый шестизначный пароль. Для подтверждения введите новый шестизначный пароль в поле "Подт Пароля". После нажатия  новый пароль будет зарегистрирован. Если вы не можете запомнить пароль, введите "000000" в поле "Стар. Пароль".

<p>Бл Диска Если диск заблокирован с помощью функции Бл Диска, то для воспроизведения диска требуется ввод пароля. Это позволит защитить диск от несанкционированного воспроизведения. Вы можете заблокировать не более 40 дисков.</p>	<p>Блок: Блокирование воспроизведения диска, установленного в лоток. Для его воспроизведения потребуется ввод 6-значного пароля. Разбл: Разрешение на воспроизведение всех дисков.</p>
---	--

Кодовые обозначения языков

Abkhazian	6566	Gaelic; Scottish Gaelic	7168	Magyar	7285	Sinhalese	8373
Afar	6565	Gallegan	7176	Malayalam	7776	Slovensky	8373
Afrikaans	6570	Georgian	7565	Maltese	7784	Slovenian	8376
Amharic	6577	Gikuyu; Kikuyu	7573	Manx	7186	Somali	8379
Arabic	6582	Guarani	7178	Maori	7773	Sotho; Southern	8384
Armenian	7289	Gujarati	7185	Marathi	7782	South Ndebele	7882
Assamese	6583	Hausa	7265	Marshallese	7772	Sundanese	8385
Avestan	6569	Herero	7290	Moldavian	7779	Suomi	7073
Aymara	6589	Hindi	7273	Mongolian	7778	Swahili	8387
Azerbaijani	6590	Hiri Motu	7279	Nauru	7865	Swati	8383
Bahasa Melayu	7783	Hrvatski	6779	Navaho; Navajo	7886	Svenska	8386
Bashkir	6665	Ido	7379	Ndebele, North	7868	Tagalog	8476
Belarusian	6669	Interlingua (International)	7365	Ndebele, South	7882	Tahitian	8489
Bengali	6678	Interlingue	7365	Ndonga	7871	Tajik	8471
Bihari	6672	Inuktitut	7385	Nederlands	7876	Tamil	8465
Bislama	6673	Inupiaq	7375	Nepali	7869	Tatar	8484
Bokmål, Norwegian	7866	Irish	7165	Norsk	7879	Telugu	8469
Bosanski	6683	Íslenska	7383	Northern Sami	8369	Thai	8472
Brezhoneg	6682	Italiano	7384	North Ndebele	7868	Tibetan	6679
Bulgarian	6671	Ivrit	7269	Norwegian Nynorsk;	7878	Tigrinya	8473
Burmese	7789	Japanese	7465	Occitan; Provençal	7967	Tonga (Tonga Island)	8479
Castellano, Español	6983	Javanese	7486	Old Bulgarian; Old Slavonic	6785	Tsonga	8483
Catalán	6765	Kalaallisut	7576	Oriya	7982	Tswana	8478
Chamorro	6772	Kannada	7578	Oromo	7977	Türkçe	8482
Chechen	6769	Kashmiri	7583	Ossetian; Ossetic	7983	Turkmen	8475
Chewa; Chichewa; Nyanja	7889	Kazakh	7575	Pali	8073	Twi	8487
中文	9072	Kernewek	7587	Panjabi	8065	Uighur	8571
Chuang; Zhuang	9065	Khmer	7577	Persian	7065	Ukrainian	8575
Church Slavonic; Slavonic	6785	Kinyarwanda	8287	Polski	8076	Urdu	8582
Chuvash	6786	Kirghiz	7589	Português	8084	Uzbek	8590
Corsican	6779	Komi	7586	Pushto	8083	Vietnamese	8673
Česky	6783	Korean	7579	Russian	8285	Volapuk	8679
Dansk	6865	Kuanyama; Kwanyama	7574	Quechua	8185	Walloon	8765
Deutsch	6869	Kurdish	7585	Raeto-Romance	8277	Welsh	6789
Dzongkha	6890	Lao	7679	Romanian	8279	Wolof	8779
English	6978	Latina	7665	Rundi	8278	Xhosa	8872
Esperanto	6979	Latvian	7686	Samoan	8377	Yiddish	8973
Estonian	6984	Letzeburgesch;	7666	Sango	8371	Yoruba	8979
Euskara	6985	limburgan; limburgger	7673	Sanskrit	8365	Zulu	9085
Ελληνικά	6976	Lingala	7678	Sardinian	8367		
Faroese	7079	Lithuanian	7684	Serbian	8382		
Français	7082	Luxembourgish;	7666	Shona	8378		
Frysk	7089	Macedonian	7775	Shqip	8381		
Fijian	7074	Malagasy	7771	Sindhi	8368		

Настройки параметра "Цифровой Выход" и выходные сигналы

Воспроизводимый диск	Настройки параметры "Цифровой Выход"	
	Потоковый аудиосигнал	PCM
Линейная импульсно-кодовая модуляция видео-DVD	Линейный PCM стерео	
DTS, видео-DVD	Цифровой поток DTS	Линейная импульсно-кодовая модуляция, 48 кГц, 16 бит
Dolby digital, видео-DVD	Цифровой поток Dolby digital	Линейная импульсно-кодовая модуляция, 48 кГц, 16 бит, стерео
Аудио-CD, Video CD, SVCD	Линейная импульсно-кодовая модуляция, 44,1 кГц, 16 бит стерео/Линейная импульсно-кодовая модуляция 48 кГц, 16 бит	
DTS, аудио-CD	Цифровой поток DTS	Линейная импульсно-кодовая модуляция, 44,1 кГц, 16 бит
Диск с файлами MP3/WMA	Линейная импульсно-кодовая модуляция, 32/44,1/48 кГц, 16 бит	

Операции и функции меню

Настройка изображ.

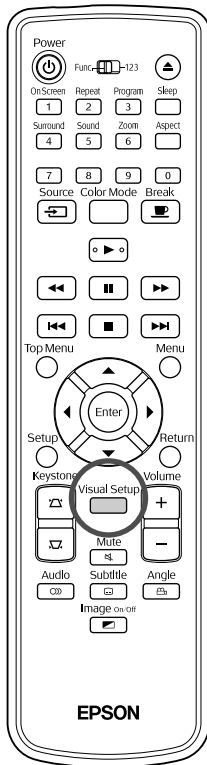

Вы можете выполнить настройки яркости, контраста и других параметров проецируемого изображения.

Операции в меню Настройка изображ.



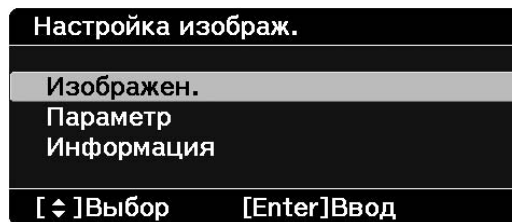



- 1 Нажмите кнопку  во время проецирования.
На экране отобразится меню, изображённое ниже.



- 2 Нажмите  , чтобы выбрать настраиваемый пункт, и затем нажмите .



- 3 Нажмите  , чтобы выбрать настраиваемый пункт, и затем нажмите  .

- В списке параметров выберите требуемый пункт и нажмите , чтобы активировать этот параметр.



- 4 После завершения настройки нажмите , чтобы закрыть меню.

Меню "Настройка изображ."

Страница Изображения

Параметр	Назначение
Brightness (Яркость)	Служит для регулировки яркости изображения.
Contrast (Контраст)	Служит для регулировки разницы между светлыми и тёмными областями изображения.
Color Saturation (Насыщенность цвета)	Служит для регулировки насыщенности цвета изображения. (Не отображается, если подключен компьютер.)
Tint (Оттенки)	Служит для регулировки оттенков изображения. (Не отображается, если подключенное видеоборудование или компьютер передают сигнал, отличный от NTSC.)
Sharpness (Резкость)	Служит для регулировки резкости изображения.
Прогрессивная Выполняет преобразование сигналов наложения в прогрессивные сигналы с учетом текущего изображения.	Настройка возможна, если выбран один из следующих входных сигналов: входной терминал HDMI, отдельный видеосигнал 480i, 576i или 1080i, NTSC или PAL S-video композитного видеосигнала. Off (Выкл): Применяется для быстроменяющихся изображений. Video (Видео): Предназначено обычных для видеоизображений. Фильм/Авто: Использует ниспадающий режим 2-3 и преобразует фильм с частотой кадров 24/30, изображения компьютерной графики и анимации в соответствующие прогрессивные сигналы для получения изображений натурального качества.

Страница "Параметр"

Параметр	Назначение
Video Signal (Видеосигнал) Служит для задания формата сигнала в зависимости от видеоборудования, подключенного ко входу Video (Видеовход) или S-Video.	Отображается, только когда для параметра "Source" (Источник) выбрано значение "Video" (Видео). При поставке этому параметру присвоено значение "Авто" и формат сигнала определяется автоматически. Если задано значение "Авто" (Автоматическое определение) и при проецировании возникают помехи или изображение не появляется, выберите подходящий сигнал вручную.
Child Lock (Защита от детей) Нажмите  на корпусе проектора, чтобы заблокировать включение питания.	On (Вкл): Включение механизма защиты от детей. Чтобы включить питание, нажмите и удерживайте нажатой около 5 секунд кнопку  на корпусе устройства или кнопку  на пульте дистанционного управления. Off (Выкл): Отключение механизма защиты от детей.
High Altitude Mode (Режим работы на большой высоте над уровнем моря) Включите этот режим, если устройство используется на большой высоте над уровнем моря.	Если устройство используется на большой высоте над уровнем моря, например, более 1500 метров, включите этот режим, выбрав значение "On (Вкл)".

Страница "Информация"

Пункт	Содержание
<p>Information (Информация) Служит для просмотра текущего состояния.</p>	<p>Lamp Hours (Время раб. лампы): Суммарное время работы лампы в пределах от 0 до 10 часов отображается как 0Н. Если время работы лампы более 10 часов (начиная с 11 и далее через каждый час), то значение времени показывается в единицах. По окончании срока службы лампы текст отображается жёлтым цветом.</p> <p>Source (Источник): Указывает, проецируется ли изображение стандартного DVD-проигрывателя или изображение от подключенного видеооборудования либо компьютера.</p> <p>Video Signal (Видеосигнал): Отображается, когда для параметра "Source" (Источник) выбрано значение "Video" (Видео), при этом указывается формат входного видеосигнала.</p> <p>Resolution (Разрешение): Значение разрешения показывается, если источник "Source" не соответствует видеосигналу "Видео". Показывается разрешение входных сигналов изображения с компьютера и композитных видеосигналов.</p> <p>Status (Статус): Вывод информации об ошибках. Эта информация может потребоваться при обращении в сервисный центр.</p>
<p>Reset Lamp Hours (Сброс времени работы лампы)</p>	<p>После замены лампы сбросьте счётчик времени работы лампы. Суммарное время лампы при этом сбрасывается.</p>

Приложение

Поиск и устранение неполадок

Значения показаний индикаторов

Вы можете узнать состояние проектора с помощью индикаторов на верхней панели устройства. В таблице, приведённой ниже, указаны различные варианты индикации и методы устранения соответствующих неполадок.

* Если ни один индикатор не горит, кабель электропитания подключен неправильно или проектор не подключен к электрической сети.

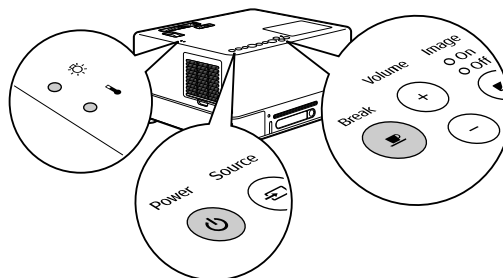

Если мигает попеременно зелёным/оранжевым цветом

Ошибка













: мигает попеременно зелёным/оранжевым цветом
 : горит : мигает : не горит

<p>Красный </p> <p>Красный </p> <p></p>	<p>Внутренняя ошибка/ошибка кинофильтра</p> <p>Подождите в течение 1 минуты и 30 секунд. Затем отключите питание устройства и подсоедините кабель питания повторно.</p> <p>Если после нажатия кнопки и включения электропитания статус проектора не изменился...</p>
<p> </p> <p>Красный </p> <p></p>	<p>Ошибка вентилятора/датчика</p>
<p> </p> <p>Красный </p> <p></p>	<p>Высокая внутренняя температура (перегрев)</p> <p>Лампа автоматически отключится и проецирование прекратится. Подождите в течение 5 минут. После того как цвет индикатора Image Off (Изображение откл.) изменится на оранжевый, выполните проверку по 3 пунктам, показанным справа.</p>

Если ошибка повторится
 Подождите в течение 1 минуты и 30 секунд. Затем отсоедините электрический кабель из розетки и обратитесь к местному поставщику или по ближайшему адресу, указанному в разделе "Запросы". стр. 84



- Отодвиньте проектор не менее чем на 20 см от стены.
- Почистите воздушный фильтр. стр. 70
- Если устройство используется на большой высоте над уровнем моря, например, более 1500 метров, включите "Высотный режим", выбрав значение "On" (Вкл). стр. 63













Если после нажатия кнопки и включения электропитания статус проектора не изменился...



<p>Красный  </p> <p> </p> <p> </p>	<p>Неисправность лампы/Лампа не горит/Лампа перегорела/Открыта крышка лампы</p> <p>Подождите в течение 1 минуты и 30 секунд, затем проверьте состояние лампы.  стр. 73</p> <p>Очистите воздушный фильтр и отверстие для забора воздуха.  стр. 70</p> <p>Если лампа не разбита</p> <p>Если лампа разбита</p> <p>Если устройство используется на большой высоте над уровнем моря, например, более 1500 метров, включите "Высотный режим", выбрав значение "On" (Вкл).  стр. 63</p>	<div data-bbox="1061 145 1460 280" style="border: 1px solid black; padding: 5px;"> <p>Если ошибка повторится  стр. 65</p> </div> <p>Если неисправность не устранена после переустановки лампы</p> <div data-bbox="598 302 1045 504" style="border: 1px solid black; padding: 5px;"> <p>Переустановите лампу, включите проектор выключателем электропитания и нажмите кнопку  .</p> </div> <div data-bbox="598 515 1412 593" style="border: 1px solid black; padding: 5px;"> <p>За дополнительными рекомендациями обратитесь к своему поставщику.  стр. 84</p> </div>
--	--	--

Если индикатор  или  мигает оранжевым цветом



Предупреждение



























 : горит  : мигает
 : не горит

<p>Оранжевый  </p> <p>Зелёный  </p>	<p>Высокая температура</p> <p>В этом случае Вы не можете продолжать проецирование. В случае превышения допустимой температуры, проецирование прекратится автоматически.</p>	<p>Выполните две перечисленные процедуры.</p> <ul style="list-style-type: none"> • Отодвиньте проектор не менее чем на 20 см от стены. • Почистите воздушный фильтр.  стр. 70 	<p>Если после отключения и включения проектора кнопкой  неисправность не была устранена, прекратите эксплуатацию проектора и отключите кабель электропитания от розетки. Обратитесь к местному поставщику или по ближайшему адресу, указанному в разделе "Запросы".  стр. 84</p>
<p>Оранжевый  </p> <p>Зелёный  </p>	<p>Уведомление о необходимости замены лампы</p> <p>Необходимо заменить лампу. Замену следует выполнить как можно скорее. В случае продолжения эксплуатации лампа может лопнуть.  стр. 73</p>		

Если индикатор  или  не горит

Стандартное изображение























 : горит  : мигает  : не горит

<p> </p> <p>Оранжевый  </p>	<p>Режим ожидания  Off</p> <p>Указывает на то, что устройство готово к эксплуатации.</p>
<p>  </p> <p>  </p>	<p>Во время разогрева (ок. 20 сек)  On</p> <p>В режиме разогрева кнопки  и  не работают. Не отключайте кабель электропитания проектора во время разогрева. Это может привести к сокращению срока службы лампы.</p>
<p>  </p> <p>  </p>	<p>Проецирование  On</p>
<p> </p> <p>Зелёный  </p>	<p>Охлаждение (ок. 5 сек)  Off</p> <p>В режиме охлаждения кнопки пульта дистанционного управления и панели управления проектора не работают. По окончании охлаждения проектор переключается в режим ожидания. Не отключайте кабель электропитания проектора во время охлаждения лампы. Это может привести к сокращению срока службы лампы.</p>

   Зелё- Зелё- Зелё- ный ный ный	Перерыв Для возобновления воспроизведения звука нажмите кнопку  Break.
  Зелёный Оранжевый	Изображение отключается Выключатель электропитания проектора включен, но лампа проектора не горит. Нажмите кнопку  Image On/Off, чтобы включить проекционную лампу.



Если показания индикаторов не помогают устранить неисправность



Если проектор не работает исправно, перед тем как заказывать запасные части, проверьте следующее. Если устранить причину неисправности не удалось, обратитесь к Вашему поставщику.

Неисправность	Возможная причина	Информация на стр.
Электропитание не включено	• Нажимали ли вы кнопку  ?	 стр. 19
	• Отключите и снова подключите кабель электропитания.	 стр. 20
	• Находится ли проектор в режиме охлаждения?	 стр. 66
	• Если индикатор загорается и гаснет, когда Вы прикасаетесь к кабелю электропитания, отключите проектор выключателем питания, отключите и снова подключите кабель. Если это не помогло устранить неисправность, возможно кабель повреждён. Прекратите эксплуатацию проектора, отключите кабель электропитания от электрической розетки и обратитесь к своему поставщику.	 стр. 84
	• Установлен ли параметр Child Lock (Защита от детей)?	 стр. 63
Изображение не появляется	• Убедитесь в том, что индикатор Image Off (Изображение откл.) не горит оранжевым цветом.	 стр. 34
	• Крышка объектива закрыта?	 стр. 20
	• Правильно ли указан номер региона DVD?	 стр. 10
	• Нажмите кнопку  для переключения на DVD-проигрыватель.	 стр. 52
	• Проектор поворачивается?	 стр. 19
	• Убедитесь в том, что лампа не перегорела.	 стр. 66
Изображения смазаны или не в фокусе	• Убедитесь в том, что выполнена фокусировка.	 стр. 22
	• Правильно ли выбрано расстояние для установки проектора?	 стр. 76
	• Убедитесь в том, что в проекторе не образовался конденсат.	 стр. 8
Изображение слишком темное	• Убедитесь в том, что режим цвета соответствует условиям эксплуатации.	 стр. 27
	• Убедитесь в том, что не истёк срок службы лампы.	 стр. 71
	• Убедитесь в том, что не включена заставка.	 стр. 59
Не работает пульт дистанционного управления	• Убедитесь в том, что переключатель функции/цифры не находится в положении [1 2 3] (ввод цифр).	 стр. 28
	• В зависимости от типа диска некоторые функции могут быть недоступны.	-
	• Батарейки истощились или вставлены с нарушением полярности?	 стр. 17
Звук отсутствует или громкость очень низкая	• Убедитесь в том, что громкость не установлена на минимум.	 стр. 22
	• Убедитесь, что не включен режим отключения звука. Нажмите  Mute.	-

Искажение воспроизведения аудиосигнала	Убедитесь в том, что задан не слишком высокий уровень громкости.	☞ стр. 22
Нельзя изменить настройки языка дубляжа/субтитров	• Изменение параметра невозможно, если на диске не записаны варианты дубляжа/субтитров на других языках.	-
	• Диски некоторых типов нельзя изменять в меню DVD.	-
Не отображаются субтитры	• На диске не записаны субтитры.	-
	• Убедитесь в том, что параметра языка субтитров не имеет значения "OFF" (Откл).	☞ стр. 41

При работе с внешним видеоборудованием или компьютером

Неисправность	Возможная причина	Информация на стр.
Изображение не появляется	• Убедитесь в том, что включено электропитание подключенного оборудования. Включите электропитание подключенного оборудования и включите воспроизведение.	☞ стр. 52
	• Если оборудование подключено одновременно к входам S-video и Video, возможно воспроизведение только сигнала S-video. Если Вы хотите проецировать сигнал от оборудования, подключенного ко входу Video, отключите кабель от входа S-video.	-
Отображается надпись "Signal not supported" (Сигнал не поддерживается)	• При подключенном внешнем видеоборудовании Если проецирование невозможно даже при значении "Авто" параметра "Видеосигнал" в меню настройки изображения, задайте соответствующий тип сигнала вручную.	☞ стр. 63
	• Когда проектор подключен к компьютеру Убедитесь, что режимы разрешения и частоты обновления видеосигнала совместимы с проектором. Воспользуйтесь документацией к компьютеру или другой подобной документацией для проверки и изменения разрешения и частоты обновления видеосигнала, передаваемого компьютером.	☞ стр. 77
Отображается надпись "No signal" (Сигнал отсутствует)	• Убедитесь в том, что кабели подключены правильно.	☞ стр. 49 – 51
	• Включено ли питание на подключенных устройствах. Включите питание на подключенном оборудовании. Нажмите кнопку воспроизведения в соответствии с подключенным видеоборудованием.	☞ стр. 52
	• Убедитесь, что подключен переносной компьютер или компьютер со встроенным ЖК-дисплеем. Измените на компьютере устройство вывода видеосигнала.	☞ стр. 53
	• Нажмите кнопку  для переключения на DVD-проигрыватель.	☞ стр. 52
Искажение изображения	• При использовании удлинителей на сигнал могут повлиять электрические помехи. Подключите усилитель и убедитесь в том, что сигнал транслируется нормально.	-
	• Убедитесь, что режим разрешения видеосигнала компьютера совместим с проектором. Воспользуйтесь документацией к компьютеру или другой подобной документацией для проверки и изменения разрешения видеосигнала, передаваемого компьютером.	☞ стр. 77
	• На пульте ДУ нажмите кнопку  , если на проецируемом изображении появляются помехи или мерцание. Отобразится сообщение "Running Auto Setup..." (Выполняется автонастройка...), а синхронизация, трекинг и положение будут отрегулированы автоматически.	-

Изображение обрезано (большое) или слишком маленькое	<ul style="list-style-type: none"> • Проектор автоматически определяет подходящее для входного сигнала соотношение сторон и проецирует изображения. Если формат проецируемого изображения неверен, нажмите кнопку  и выберите соотношение сторон, соответствующее входному сигналу. 	↗ стр. 46
	<ul style="list-style-type: none"> • На пульте ДУ нажмите кнопку , если часть проецируемого компьютерного изображения отсутствует. Отобразится сообщение "Running Auto Setup..." (Выполняется автонастройка...), а синхронизация, трекинг и положение будут отрегулированы автоматически. 	-
Неправильное отображение цветов изображения	В меню настройки изображения задайте параметру "Видеосигнал" значение формата сигнала, соответствующее данному устройству.	↗ стр. 63
При перемещении воспроизводимые на компьютере изображения становятся черными	Переключите видеосигнал компьютера таким образом, чтобы он подавался только на внешнее устройство. ↗ Для получения дополнительной информации см. "Документацию", входящую в комплект поставки компьютера, или запросите сведения у изготовителя компьютера.	-
Звук отсутствует	Если используется кабель HDMI и звук при этом отсутствует, настройте подключенное устройство в режим импульсно-кодовой модуляции (PCM).	-

Техническое обслуживание

В этом разделе описаны процедуры по техническому обслуживанию проектора, например, чистка проектора и замена деталей.

Внимание

Перед началом обслуживания отключите кабель электропитания из электрической розетки.

Чистка

Чистка воздушного фильтра и отверстия для забора воздуха

При засорении фильтра пылью или появлении сообщения "The projector is overheating. Make sure nothing is blocking the air vents, and clean or replace the air filter" ("Проектор перегрелся. Убедитесь в том, что все вентиляционные отверстия открыты, почистите или замените воздушный фильтр") почистите воздушный фильтр и отверстие для забора воздуха с помощью пылесоса.

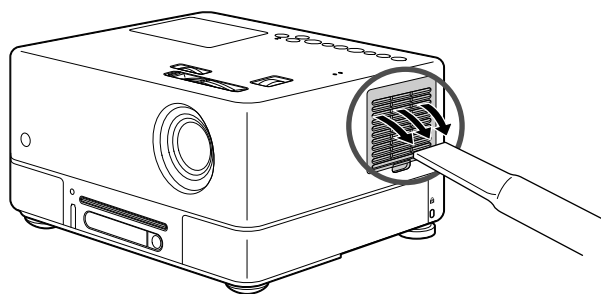

Внимание!

По мере скопления пыли в фильтре или в отверстии для забора воздуха температура проектора повышается, что может привести к проблемам в работе и сократить срок службы оптической системы. Эти элементы рекомендуется чистить не реже одного раза в три месяца. При эксплуатации проектора в пыльном помещении, чистку следует выполнять чаще.

Чистка проектора

Аккуратно протрите корпус проектора мягкой тканью.

Если проектор сильно загрязнен, перед тем как протирать поверхность проектора смочите ткань водой с небольшим количеством нейтрального моющего средства и тщательно отожмите.

Очистите поверхность устройства от пятен и протрите насухо мягкой сухой тканью.

Внимание!

Не используйте для чистки поверхности проектора такие летучие вещества, как воск, спирт и растворители. Это может повредить поверхность и покрытие проектора.

Чистка объектива проектора

Для чистки объектива используйте продающуюся в розницу специальную ткань для чистки линз.

Внимание!

Не протирайте линзы объектива жестким материалом, не трясите и не нажимайте на хрупкую поверхность линзы.

Периодичность замены расходных материалов

Периодичность замены воздушного фильтра

При загрязнении или повреждении воздушного фильтра

Периодичность замены лампы

- На экране во время начала проецирования появляется сообщение "Replace the lamp" (Замените лампу).
- Проецируемое изображение становится темным или ухудшается его качество.



- Для обеспечения высокой яркости и качества изображения, сообщение о необходимости замены лампы отображается по прошествии 1900 часов эксплуатации. Время, через которое появится сообщение о необходимости замены лампы, зависит от настроек режима цвета и условий эксплуатации проектора.
- Если использовать лампу по истечении срока ее замены, повышается вероятность того, что она лопнет. После появления сообщения о необходимости замены лампы как можно скорее замените её новой, даже если старая ещё работает.
- В зависимости от характеристик лампы и условий её эксплуатации, лампа может потускнеть или перестать работать до появления предупреждающего сообщения. Всегда храните запасную лампу для подобных случаев.

Дополнительные принадлежности и расходные материалы

При необходимости можно приобрести следующие дополнительные принадлежности и расходные материалы. Этот список принадлежностей действителен начиная с сентября 2007 года. Перечень дополнительных принадлежностей может быть изменён без предварительного уведомления. Наличие принадлежностей в продаже может изменяться в зависимости от страны или области приобретения.

Расходные материалы

Сменная лампа ELPLP43 (1 шт.) Используйте для замены отработавшей лампы.	Воздушный фильтр ELPAF15 (Воздушный фильтр – 1 шт.) Используйте для замены отработавшего воздушного фильтра.
--	--

Дополнительные принадлежности

50"-дюймовый переносной экран ELPSC06 60"-дюймовый переносной экран ELPSC07 80"-дюймовый переносной экран ELPSC08 100"-дюймовый экран ELPSC10 Компактный переносной экран. (Соотношение сторон 4:3)	Кабель HD-15 ELPKC02 (1,8 м – для 15-контактных D-образных мини-разъемов) Кабель HD-15 ELPKC09 (3 м, два 15-контактных D-образных мини-разъема) Кабель HD-15 PC ELPKC10 (20 м, два 15-контактных D-образных мини-разъема) Используется для подключения проектора к компьютеру.
Мягкий чехол для переноски ELPKS57 Используется для хранения и переноски устройства.	Кабель компонентного видеосигнала ELPKC19 (3 м, 15-контактный D-образный мини-разъем/штекер RCA x 3) Используйте для подключения источника компонентного видеосигнала. Активный сабвуфер ELPSP01 Для более богатого звучания.

Замена воздушного фильтра



Совет

Использованные фильтры следует утилизировать в соответствии с действующими нормами и правилами.

Фильтр: полипропилен

Рамки: смола ABS

- 1** Отключите выключатель питания и после коротких звуковых сигналов отсоедините кабель питания от электрической сети.

- 2** Снимите крышку воздушного фильтра.

Вставьте палец в углубление и потяните на себя.

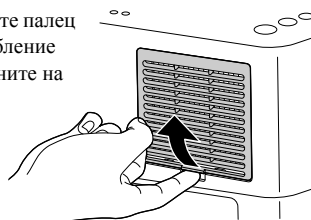

- 3** Снимите старый воздушный фильтр.

Вставьте палец в полость и извлеките старый воздушный фильтр, наклонив к себе.

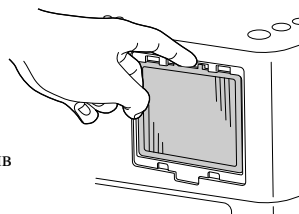

- 4** Установите новый воздушный фильтр.

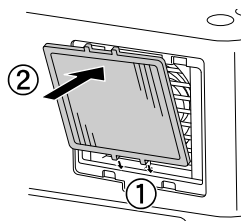

- 5** Установите на место крышку воздушного фильтра.

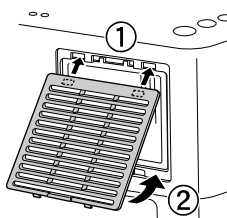

Замена лампы

Внимание

После эксплуатации лампа некоторое время остаётся горячей. Для полного охлаждения лампы перед заменой подождите около одного часа после отключения электропитания проектора.

- 1** Отключите выключатель питания и после коротких звуковых сигналов отсоедините кабель питания от электрической сети.

- 2** Вставьте отвёртку, входящую в комплект поставки, в защёлку крышки лампы и снимите крышку.

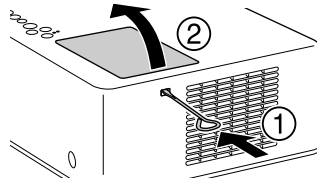

- 3** Открутите крепёжные винты лампы.

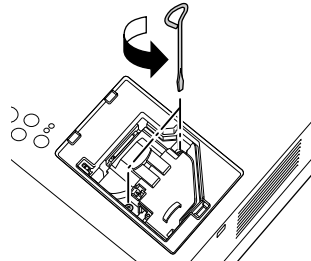

- 4** Выньте старую лампу.

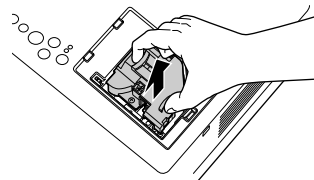

- 5** Установите новую лампу.

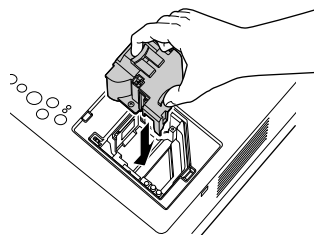

6 Надёжно затяните крепёжные винты лампы.

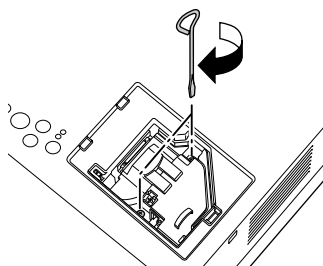

7 Установите на место крышку лампы.

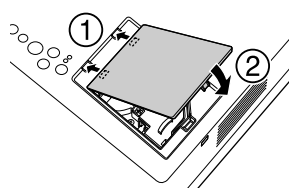



Внимание!

- Надёжно закрепите лампу и ее крышку. В целях обеспечения безопасности, лампа не включится, если сама лампа или крышка отсека установлены неправильно.
- Проектор оснащён лампой, содержащей ртуть (Hg). Утилизацию ламп следует выполнять в соответствии с местными нормами. Не утилизируйте их с бытовыми отходами.

Сброс счётчика времени работы лампы

Убедитесь в том, что после замены лампы Вы сбросили счётчик времени работы лампы.

Проектор имеет функцию счётчика времени работы лампы, которая используется для вывода сообщения о необходимости замены лампы.

1 Подключите кабель электропитания и нажмите . Если лампа не горит, нажмите кнопку .

2 Нажмите кнопку  и при появлении окна меню задайте параметру "Информация" значение "Сброс врем. раб. лампы".

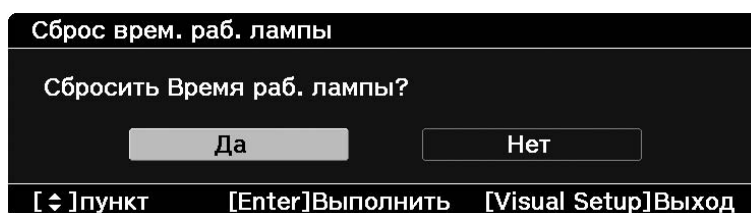

-
- 3** Выберите "Yes" (Да) и нажмите  , чтобы сбросить настройки.

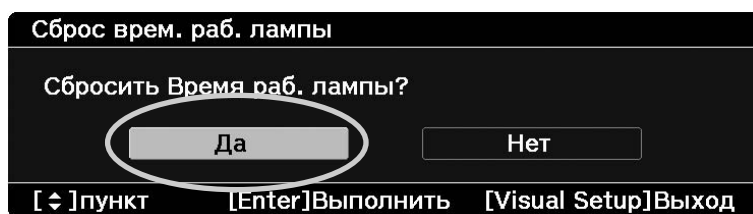

Проекционное расстояние и размер экрана

В таблице, приведённой ниже, указано расстояние, на котором стоит устанавливать проектор от экрана в зависимости от его размера, для получения изображения наилучшего качества.

Единицы: см

Размер экрана с соотношением сторон 16:9		Проекционное расстояние	
		Минимальное (Широкоугольный режим)	Максимальное (Режим теле)
30"	66 x 37	от 372 до 109	
40"	89 x 50	от 97 до 147	
60"	130 x 75	от 147 до 221	
80"	180 x 100	от 197 до 296	
100"	220 x 120	от 246 до 371	
120"	270 x 150	от 296 до 446	
150"	330 x 190	от 371 до 558	

Единицы: см (футы)

Размер экрана с соотношением сторон 4:3		Проекционное расстояние	
		Минимальное (Широкоугольный режим)	Максимальное (Режим теле)
30"	61 x 46	от 88 до 134	
40"	81 x 61	от 119 до 180	
60"	120 x 90	от 180 до 271	
80"	160 x 120	от 241 до 362	
100"	200 x 150	от 302 до 454	
120"	240 x 180	от 362 до 545	
150"	300 x 230	от 454 до 683	

Список совместимых разрешений

Композитный видеосигнал/S-Video

Единицы: точки

Сигнал	Разрешение	Соотношение сторон		
		Стандартное изображение	Полный экран	Увеличенный
ТВ (NTSC)	720 x 480 720 x 360*	960 x 720 (4:3)	1280 x 720 (16:9)	1280 x 720 (16:9)
ТВ (PAL, SECAM)	720 x 576 720 x 432*	960 x 720 (4:3)	1280 x 720 (16:9)	1280 x 720 (16:9)

* Изображения Letterbox

Композитный видеосигнал

Единицы: точки

Сигнал	Разрешение	Соотношение сторон		
		Стандартное изображение	Полный экран	Увеличенный
ТВСЧ (480i, 60 Гц)	720 x 480 720 x 360*	960 x 720 (4:3)	1280 x 760 (16:9)	1280 x 720 (16:9)
ТВСЧ (576i, 50 Гц)	720 x 576 720 x 432*	960 x 720 (4:3)	1280 x 760 (16:9)	1280 x 720 (16:9)
ТВСЧ (480p)	720 x 480 720 x 360*	960 x 720 (4:3)	1280 x 760 (16:9)	1280 x 720 (16:9)
ТВСЧ (576p)	720 x 576 720 x 432*	960 x 720 (4:3)	1280 x 760 (16:9)	1280 x 720 (16:9)
ТВВЧ (720p) 16:9	1280 x 720	1280 x 720 (16:9)	-	-
ТВВЧ (1080i) 16:9	1920 x 1080	1280 x 720 (16:9)	-	-

* Изображения Letterbox

Компьютерное изображение

Единицы: точки

Сигнал	Разрешение	Соотношение сторон		
		Стандартное изображение	Полный экран	Увеличенный
VGA60/72/75/85, iMac ^{*1}	640 x 480 640 x 360 ^{*2}	960 x 720	1280 x 720	1280 x 720
SVGA56/60/72/75/85, iMac ^{*1}	800 x 600 800 x 450 ^{*2}	960 x 720	1280 x 720	1280 x 720
XGA60/70/75/85, iMac ^{*1}	1024 x 768 1024 x 576 ^{*2}	960 x 720	1280 x 720	1280 x 720
WXGA60-1	1280 x 768	1280 x 720	-	1280 x 720
WXGA60-2	1360 x 768	1280 x 720	-	1280 x 720
SXGA60	1280 x 1024 1280 x 960 ^{*2}	960 x 720	1280 x 720	1280 x 720
MAC13"	640 x 480	960 x 720	1280 x 720	1280 x 720
MAC16"	832 x 624	960 x 720	1280 x 720	1280 x 720
MAC19"	1024 x 768	960 x 720	1280 x 720	1280 x 720

*1 Нельзя подключиться к моделям, на которых не установлен выходной разъем VGA.

*2 Изображения Letterbox

Даже при подаче сигналов, обозначенных выше, изображение может быть спроецировано. Однако при этом могут поддерживаться не все функции.

Входные сигналы с портов HDMI

Единицы: точки

Сигнал	Разрешение	Соотношение сторон		
		Стандартное изображение	Полный экран	Увеличенный
VGA60	640 x 480 640 x 360 ^{*1}	960 x 720	1280 x 720	1280 x 720
ТВСЧ (480i, 60 Гц)	720 x 480 720 x 360 ^{*1}	960 x 720	1280 x 720	1280 x 720
ТВСЧ (480p)	720 x 480 720 x 360 ^{*1}	960 x 720	1280 x 720	1280 x 720
ТВСЧ (576i, 50 Гц)	720 x 576 720 x 432 ^{*1}	960 x 720	1280 x 720	1280 x 720
ТВСЧ (576p)	720 x 576 720 x 432 ^{*1}	960 x 720	1280 x 720	1280 x 720
HDTV (720p)	1280 x 720	1280 x 720	-	-
HDTV (1080i)	1920 x 1080	1280 x 720	-	-
HDTV (1080p, 24 Гц) ^{*2}	1920 x 1080	1280 x 720	-	-

*1 Изображения Letterbox

*2 Если задан игровой режим цветности, изображение может исказиться.

Даже при подаче сигналов, обозначенных выше, изображение может быть спроецировано. Однако при этом могут поддерживаться не все функции.

Характеристики

Наименование изделия	EMP-TWD10			
Габаритные размеры	330 (Ш) x 182,5 (В) x 260 (Г) мм (включая проекции)			
Размер панели	0,55" в ширину			
Метод отображения	Поликремневая активная матрица на тонкопленочных транзисторах (TFT)			
Разрешение	921600 пикселей (1280 x 720 точек) x 3			
Фокусировка	Ручная			
Регулировка масштаба	Ручная (около 1:1,5)			
Смещение объектива	Ручное (по вертикали не более около 50%, по горизонтали не более около 25%)			
Лампа (источник света)	Лампа UHE, мощность 140 Вт, модель: ELPLP43			
Параметры электросети	от 100 до 240 В перем тока $\pm 10\%$, 50/60 Гц, 2,6-1,1 А			
Потребляемая мощность	от 100 до 120 Вт	Рабочая: 230 Вт В режиме ожидания: 5 Вт		
	от 220 до 240 Вт	Рабочая: 230 Вт В режиме ожидания: 5,5 Вт		
Рабочая высота над уровнем моря	Высота: от 0 до 2286 м			
Рабочая температура	от +5 до +35°C (без конденсации)			
Температура хранения	от -10 до +60°C (без конденсации)			
Масса	Около 6,6 кг			
Разъемы	Входной	Audio (Аудиовход)	1	Гнездо RCA
		S-Video	1	4-контактный Mini DIN
		Video (Видеовход)	1	Гнездо RCA
		Разъем для подключения компьютера	1	15-контактный разъем Mini D-Sub
		Порт HDMI	1	HDMI
		Порт USB	1	Тип А
	Выход	Порт Subwoofer (Сабвуфер)	1	Гнездо RCA
		Optical Audio-Out (Оптический аудиовыход)	1	Оптический разъём с квадратным сечением
		Разъём для подключения наушников	1	3,5-мм mini-jack
	Сервисный порт		1	9-контактный D-образный мини-разъем (штекер)
Динамики	Максимальная входная мощность 10 Вт, Номинальное сопротивление 8 Ω ом			
Аудиовыход	Аналоговый аудиовыход	1 динамик: Максимальная выходная мощность (действующая) 10 Вт + 10 Вт (10% THD)		
		1 наушники: 25 мВт/32 Ω ом		
		1 сабвуфер (L+R): 0,8 Vrms		
	Динамический диапазон: 65 дБ или более			
Цифровой аудиовыход	Оптический цифровой выход			

* Порты USB совместимы не со всеми USB-устройствами.



Данное устройство оснащено Pixelworks DNX™ IC.

Угол наклона

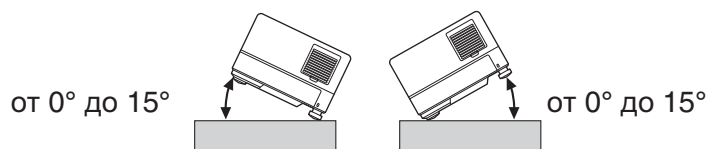

При наклоне более 15 градусов устройство может перестать работать или привести к несчастным случаям.

DECLARATION of CONFORMITY

According to 47CFR, Part 2 and 15
Class B Personal Computers and Peripherals; and/or
CPU Boards and Power Supplies used with Class B Personal Computers

We : Epson America, INC.
Located at : 3840 Kilroy Airport Way
MS:3-13
Long Beach, CA 90806
Tel : 562-290-5254

Declare under sole responsibility that the product identified herein, complies with 47CFR Part 2 and 15 of the FCC rules as a Class B digital device. Each product marketed, is identical to the representative unit tested and found to be compliant with the standards. Records maintained continue to reflect the equipment being produced can be expected to be within the variation accepted, due to quantity production and testing on a statistical basis as required by 47CFR 2.909. Operation is subject to the following two conditions: (1) this device may not cause harmful interference, and (2) this device must accept any interference received, including interference that may cause undesired operation.

Trade Name : Epson
Type of Product : Projector
Model : EMP-TWD10

FCC Compliance Statement For United States Users

This equipment has been tested and found to comply with the limits for a Class B digital device, pursuant to Part 15 of the FCC Rules. These limits are designed to provide reasonable protection against harmful interference in a residential installation. This equipment generates, uses, and can radiate radio frequency energy and, if not installed and used in accordance with the instructions, may cause harmful interference to radio or television reception. However, there is no guarantee that interference will not occur in a particular installation. If this equipment does cause interference to radio and television reception, which can be determined by turning the equipment off and on, the user is encouraged to try to correct the interference by one or more of the following measures.

- Reorient or relocate the receiving antenna.
- Increase the separation between the equipment and receiver.
- Connect the equipment into an outlet on a circuit different from that to which the receiver is connected.
- Consult the dealer or an experienced radio/TV technician for help.

WARNING

The connection of a non-shielded equipment interface cable to this equipment will invalidate the FCC Certification or Declaration of this device and may cause interference levels which exceed the limits established by the FCC for this equipment. It is the responsibility of the user to obtain and use a shielded equipment interface cable with this device. If this equipment has more than one interface connector, do not leave cables connected to unused interfaces. Changes or modifications not expressly approved by the manufacturer could void the user's authority to operate the equipment.

Глоссарий

HDMI

Сокращение от "High-Definition Multimedia Interface" – стандарт передачи цифровых изображений и звука по одному кабелю. Стандарт HDMI разработан в основном для цифровых домашних устройств и персональных компьютеров, обеспечивает передачу сигналов высококачественного изображения без сжатия. Предусматривает также функцию шифрования цифрового сигнала.

HDTV

Сокращение от "High-Definition Television system" (система телевидения высокой четкости) – новый стандарт телевидения высокой четкости, удовлетворяющий следующим требованиям:

- Разрешение по вертикали 720p или 1080i или выше (где "p" соответствует прогрессивной развертке, а "i" – чересстрочной развертке)
- соотношение сторон экрана 16:9

JPEG

Формат файлов для изображений. Большинство фотокамер сохраняет изображения в формате JPEG.

MP3

Аббревиатура от "MPEG1 Audio Layer-3". Стандарт сжатия аудиоданных. Позволяет значительно уменьшить объём файла и при сохранении высокого качества звука.

NTSC

Аббревиатура от "National Television Standards Committee". Один из стандартов цветного телевидения. Используется в Японии, США и Латинской Америке.

PAL

Аббревиатура от "Phase Alternation by Line". Один из стандартов цветного телевидения. Используется в Китае, Западной Европе за исключением Франции и других странах Азии и Африки.

SDTV

Аббревиатура от "Standard Definition Television" для обозначения системы стандартного телевидения, не удовлетворяющей требованиям HDTV.

SECAM

Аббревиатура от "SEquential Couleur A Memoire". Один из стандартов цветного телевидения. Используется во Франции, Восточной Европе, странах бывшего Советского Союза, на Ближнем Востоке и в некоторых странах Африки.

WMA



Аббревиатура от "Windows Media Audio". Стандарт сжатия аудиоданных, разработанный Microsoft Corporation, США. Для кодирования аудиоданных в формат WMA можно использовать Windows Media Player версий 7 и 7.1, Windows Media Player for Windows XP или Windows Media Player 9 Series.

При кодировании файлов формата WMA, пожалуйста, используйте программное обеспечение, сертифицированное Microsoft Corporation, США. При использовании не сертифицированного программного обеспечения возможна некорректная работа.

Соотношение сторон

Соотношение между длиной и высотой изображения. Изображение HDTV (телевидение высокой четкости) имеет соотношение сторон 16:9 и выглядит удлинённым. Соотношение сторон для стандартного изображения составляет 4:3. Устройство может автоматически определять соотношение сторон в изображении, воспроизводимом с диска.

Охлаждение

Процесс охлаждения лампы после эксплуатации проектора. Это выполняется автоматически при нажатии кнопки  для остановки проецирования изображения или при нажатии  для отключения устройства. Не отключайте кабель электропитания проектора во время охлаждения лампы. Перегрев лампы или внутренних компонентов проектора при несоответствующем охлаждении может привести к сокращению срока службы лампы или повреждению устройства. При завершении охлаждения дважды прозвучит звуковой сигнал.

Оптический цифровой выход

Конвертирует аудиосигнал в цифровой для передачи по оптоволоконной линии. Преимущество данного метода передачи заключается в отсутствии помех, искажающих сигнал.

Управление воспроизведением (PBC)

Метод воспроизведения Video CD. Вы можете выбирать изображения или информацию для отображения из меню.

Определения, касающиеся дисков

Фрагмент/эпизод/дорожка

Фильм, записанный на DVD, разделён на фрагменты, состоящие из нескольких эпизодов.

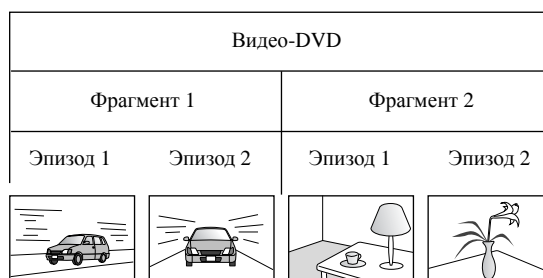

Video CD и аудиодиски разделены на части, называемые "дорожками".



Предметный указатель

А–Z

Brightness (Яркость)	63
Child Lock (Защита от детей)	63
Color Mode (Цветовой режим)	27
Color Saturation (Насыщенность цвета)	63
Contrast (Контраст)	63
DivX [®]	32
DivX [®] VOD	59
Dolby Digital	59
Dolby Virtual Speaker	56
High Altitude Mode (Режим работы на большой высоте над уровнем моря)	63
Lamp Hours (Время работы лампы)	64
MP3	32
Sharpness (Резкость)	63
Source (Источник)	64
Tint (Оттенки)	63
TV tuner (ТВ тюнер)	49
USB	11, 48
Video Signal (Видеосигнал)	63
WMA	32

Б

Бл Диска	60
----------------	----

В

Видеовход	49
Вход S-Video	50
Входной разъем компьютера	50, 51

Г

Громкость	22
-----------------	----

Д

дисплей	21
Дополнительные принадлежности	71
Дорожка	82

З

Замена воздушного фильтра	72
Замена лампы	73
Запуск Автонастройки...	68

И

индикаторы	65
------------------	----

К

Кнопка Image On/Off (Вкл/откл изображение)	34
Кольцо масштабирования	22
Кольцо фокусировки	22

М

Меню	28
------------	----

Н

Нав MP3/Jpeg	59
Наушники	54
Ночн Режим	59

О

Отключение звука	27
------------------------	----

П

Пароль	59
Перегрев	65
Перерыв	27
Периодичность замены лампы	71
Прогрессивная	63
Пульт ДУ	16

Р

Расходные материалы	71
Режим ожидания	66

С

Сброс счётчика времени работы лампы	74
Смещение объектива	22
Страница “Изображения”	63
Страница “Информация”	64
Страница “Параметр”	63
Страница Аудио	59
Страница Другие настройки	59
Страница языковых настроек	58

У

Управление воспроизведением через меню (PBC)	30
Установка батареек	17

Ф

Фрагмент	82
----------------	----

Ц

Цифровой Выход	59
----------------------	----

Ч

Чистка воздушного фильтра и отверстия для забора воздуха	70
Чистка объектива проектора	70
Чистка проектора	70

Э

Экран информации о воспроизводимом объекте	42
Эпизод	82

Я

Язык Дисплея	58
--------------------	----

Запросы

< EUROPE, MIDDLE EAST & AFRICA >

Перечень адресов по состоянию на 5 апреля 2007 года.

Обновлённый перечень адресов можно посмотреть на соответствующих web-сайтах, указанных ниже. Если вам не удалось найти необходимую информацию на этих страницах, посетите веб-сайт компании Epson для стран региона Европы – www.epson.com.

ALBANIA :

INFOSOFT SYSTEM

Gjergji Center, Rr Murat Toptani
Tirana 04000 - Albania
Tel: 00 355 42 511 80/ 81/ 82/ 83
Fax: 00355 42 329 90
Web Address:
http://content.epson.it/about/int_services.htm

AUSTRIA :

EPSON DEUTSCHLAND GmbH

Biuro Park Donau Inkustrasse 1-7 / Stg. 8 / 1.
OG
A-3400 Klosterneuburg
Tel: +43 (0) 2243 - 40 181 - 0
Fax: +43 (0) 2243 - 40 181 - 30
Web Address:
<http://www.epson.at>

BELGIUM :

EPSON DEUTSCHLAND GmbH Branch office Belgium

Belgicastraat 4 - Keiberg
B-1930 Zaventem
Tel: +32 2/ 7 12 30 10
Fax: +32 2/ 7 12 30 20
Hotline: 070 350120
Web Address:
<http://www.epson.be>

BOSNIA AND HERZEGOVINA :

RECOS d.o.o.

Tvornicka 3 - 71000 Sarajevo
Tel: 00 387 33 767 330
Fax: 00 387 33 454 248
Web Address:
http://content.epson.it/about/int_services.htm

BULGARIA :

EPSON Service Center Bulgaria

c/o Reset Computers Ltd.
15-17 Tintiava Str.
1113 Sofia
Tel: 00 359 2 911 22
Fax: 00 359 2 868 33 28
Email: reset@reset.bg
Web Address: <http://www.reset.bg>

CROATIA :

RECRO d.d.

Avenija V. Holjevca 40
10 000 Zagreb
Tel: 00385 1 3650774
Fax: 00385 1 3650798
Web Address:
http://content.epson.it/about/int_services.htm

CYPRUS :

TECH-U

75, Lemesou Avenue 2121 Cyprus
Tel: 00357 22 69 4000
Fax: 00357 22490240
Web Address:
http://content.epson.it/about/int_services.htm

CZECH REPUBLIC :

EPSON DEUTSCHLAND GmbH Branch Office Czech Republic

Slavickova 1a 63800 Brno
E-mail: infoline@epson.cz
Web Address:
<http://www.epson.cz>
Hotline: 800 142 052

DENMARK :

EPSON Denmark

Generatorvej 8 C 2730 Herlev
Tel: 44508585
Fax: 44508586
Email: denmark@epson.co.uk
Web Address:
<http://www.epson.dk>
Hotline: 70279273

ESTONIA :

EPSON Service Center Estonia

c/o Kulbert Ltd.
Sirge 4, 10618
Tallinn
Tel: 00372 671 8160
Fax: 00372 671 8161
Web Address:
<http://www.epson.ee>

FINLAND :

Epson (UK) Ltd.

Rajatorpantie 41 C FI-01640 Vantaa
Web Address:
<http://www.epson.fi>
Hotline: 0201 552091

FRANCE & DOM-TOM TERRITORY :

EPSON France S.A.

150 rue Victor Hugo BP 320
92305 LEVALLOIS PERRET CEDEX
Web Address:
<http://www.epson.fr>
Hotline: 0821017017

GERMANY :

EPSON Deutschland GmbH

Otto-Hahn-Strasse 4 D-40670 Meerbusch
Tel: +49-(0)2159-538 0
Fax: +49-(0)2159-538 3000
Web Address:
<http://www.epson.de>
Hotline: 01805 2341 10

GREECE :

EPSON Italia s.p.a.

274 Kifisias Avenue -15232 Halandri Greece
Tel: +30 210 6244314
Fax: +30 210 68 28 615
Email:
epson@information-center.gr
Web Address:
http://content.epson.it/about/int_services.htm

HUNGARY :

Epson Deutschland GmbH

Magyarorszagi Fiolkelep 1117 Budapest
Infopark setany 1.
Hotline: 06 800 14 783
E-mail: infoline@epson.hu
Web Address:
<http://www.epson.hu>

IRELAND :

Epson (UK) Ltd.

Campus 100, Maylands Avenue
Hemel Hempstead Herts HP2 7JT
U.K.Tech.
Web Address:
<http://www.epson.ie>
Hotline: 01 679 9015

ITALY :

EPSON Italia s.p.a.

Via M. Vigano de Vizzi, 93/95
20092 Cinisello Balsamo (MI)
Tel: +39 06. 660321
Fax: +39 06. 6123622
Web Address:
<http://www.epson.it>
Hotline: 02 26830058

LATVIA :

EPSON Service Center Latvia

c/o ServiceNet LV
Jelgavas 36
1004 Riga
Tel.: 00 371 746 0399
Fax: 00 371 746 0299
Web Address:
<http://www.epson.lv>

LITHUANIA :

EPSON Service Center Lithuania

c/o ServiceNet
Gaiziunu 3
50128 Kaunas
Tel.: 00 370 37 400 160
Fax: 00 370 37 400 161
Web Address:
<http://www.epson.lt>

LUXEMBURG :

EPSON DEUTSCHLAND GmbH Branch office Belgium

Belgicastraat 4-Keiberg
B-1930 Zaventem
Tel: +32 2/ 7 12 30 10
Fax: +32 2/ 7 12 30 20
Hotline: 0900 43010
Web Address:
<http://www.epson.be>

MACEDONIAN :

DIGIT COMPUTER ENGINEERING

3 Makedonska brigada b.b upravna
zgrada R. Konkar - 91000 Skopje Macedonia
Tel: 00389 2 2463896
Fax: 00389 2 2465294
Web Address:
http://content.epson.it/about/int_services.htm

NETHERLANDS :

EPSON DEUTSCHLAND GmbH Branch office Netherland

J. Geesinkweg 501
NL-1096 AX Amsterdam-
Duiwendrecht Netherlands
Tel: +31 20 592 65 55
Fax: +31 20 592 65 66
Hotline: 0900 5050808
Web Address:
<http://www.epson.nl>

NORWAY :

EPSON NORWAY

Lilleakerveien 4 oppgang 1A
N-0283 Oslo NORWAY
Hotline: 815 35 180
Web Address:
<http://www.epson.no>

POLAND :

EPSON DEUTSCHLAND GmbH
Branch Office Poland
 ul. Bokserska 66
 02-690 Warszawa Poland
 Hotline: (0) 801-646453
 Web Address:
<http://www.epson.pl>

PORTUGAL :

EPSON Portugal
 R. Gregorio Lopes, n° 1514 Restelo 1400-195
 Lisboa
 Tel: 213035400
 Fax: 213035490
 Hotline: 707 222 000
 Web Address:
<http://www.epson.pt>

ROMANIA :

EPSON Service Center Romania
 c/o MB Distribution 162, Barbu Vacarescu
 Blvd., Sector 2
 71422 Bucharest
 Tel: 0040 21 231 7988 ext.103
 Fax: 0040 21 230 0313
 Web Address:
<http://www.epson.ro>

SERBIA AND MONTENEGRO :

BS PROCESSOR d.o.o.
 Hazdi Nikole Zivkovic 2
 Beograd - 11000 - F.R. Jugoslavia
 Tel: 00 381 11 328 44 88
 Fax: 00 381 11 328 18 70
 Web Address:
http://content.epson.it/about/int_services.htm

SLOVAKIA :

EPSON DEUTSCHLAND GmbH Branch
Office Czech Republic
 Slavickova 1a
 638 00 Brno
 Hotline: 0850 111 429
 (national costs)
 Web Address:
<http://www.epson.sk>

SLOVENIA :

BIROTEHNA d.o.o.
 Smartinska 106
 1000 Ljubljana Slovenia
 Tel: 00 386 1 5853 410
 Fax: 00386 1 5400130
 Web Address:
http://content.epson.it/about/int_services.htm

SPAIN :

EPSON Iberica, S.A.
 Av. de Roma, 18-26
 08290 Cerdanyola del valles
 Barcelona
 Tel: 93 582 15 00
 Fax: 93 582 15 55
 Hotline: 902 404142
 Web Address:
<http://www.epson.es>

SWEDEN :

Epson Sweden
 Box 329 192 30 Sollentuna Sweden
 Tel: 0771-400134
 Web Address:
<http://www.epson.se>

SWITZERLAND :

EPSON DEUTSCHLAND GmbH
Branch office Switzerland
 Riedmuehlestrasse 8 CH-8305 Dietlikon
 Tel: +41 (0) 43 255 70 20
 Fax: +41 (0) 43 255 70 21
 Hotline: 0848448820
 Web Address:
<http://www.epson.ch>

TURKEY :

TECPRO
 Sti. Telsizler mah. Zincirlidere cad.
 No: 10 Kat 1/2 Kagithane 34410
 Istanbul
 Tel: 0090 212 2684000
 Fax: 0090212 2684001
 Web Address:
<http://www.epson.com.tr>
 Info: bilgi@epsonerisim.com
 Web Address:
<http://www.epson.tr>

UK :

Epson (UK) Ltd.
 Campus 100, Maylands Avenue
 Hemel Hempstead Herts HP2 7TJ
 Tel: (01442) 261144
 Fax: (01442) 227227
 Hotline: 08704437766
 Web Address:
<http://www.epson.co.uk>

AFRICA :

Contact your dealer
 Web Address:
http://www.epson.co.uk/welcome/welcome_africa.htm
 or
<http://www.epson.fr/bienvenu.htm>

SOUTH AFRICA :

Epson South Africa
 Grnd. Flr. Durham Hse, Block 6
 Fourways Office Park
 Cnr. Fourways Blvd. & Roos Str.
 Fourways, Gauteng, South Africa.
 Tel: +27 11 201 7741
 / 0860 337766
 Fax: +27 11 465 1542
 Email: support@epson.co.za
 Web Address:
<http://www.epson.co.za>

MIDDLE EAST :

Epson (Middle East)
 P.O. Box: 17383 Jebel Ali Free Zone Dubai
 UAE(United Arab Emirates)
 Tel: +971 4 88 72 1 72
 Fax: +971 4 88 18 9 45
 Email: supportme@epson.co.uk
 Web Address:
http://www.epson.co.uk/welcome/welcome_africa.htm

< NORTH, CENTRAL AMERICA & CARIBBEANI ISLANDS >**CANADA :**

Epson Canada, Ltd.
 3771 Victoria Park Avenue
 Scarborough, Ontario
 CANADA M1W 3Z5
 Tel: 905-709-9475
 or 905-709-3839
 Web Address:
<http://www.epson.com>

MEXICO :

Epson Mexico, S.A. de C.V.
 Boulevard Manuel Avila Camacho 389
 Edificio 1 Conjunto Legaria
 Col. Irrigacion, C.P. 11500
 Mexico, DF
 Tel: (52 55) 1323-2052
 Web Address:
<http://www.epson.com.mx>

U. S. A. :

Epson America, Inc.
 3840 Kilroy Airport Way
 Long Beach, CA 90806
 Tel: 562-276-4394
 Web Address:
<http://www.epson.com>

COSTA RICA :

Epson Costa Rica, S.A.
 Dela Embajada Americana,
 200 Sur y 300 Oeste
 Apartado Postal 1361-1200 Pavas
 San Jose, Costa Rica
 Tel: (506) 210-9555
 Web Address:
<http://www.epson.co.cr>

< SOUTH AMERICA >

ARGENTINA :

Epson Argentina S.A.

Avenida Belgrano 964/970 Capital Federal
1092, Buenos Aires, Argentina Tel: (54 11)
5167-0300
Web Address:
<http://www.epson.com.ar>

BRAZIL :

Epson Do Brasil Ltda.

Av. Tucunare, 720
Tambore Barueri,
Sao Paulo, SP 0646-0020, Brazil
Tel: (55 11) 4196-6100
Web Address:
<http://www.epson.com.br>

< ASIA & OCEANIA >

AUSTRALIA :

EPSON AUSTRALIA PTYLIMITED

3, Talavera Road, N.Ryde NSW 2113,
AUSTRALIA
Tel: 1300 361 054
Web Address:
<http://www.epson.com.au>

CHINA :

**EPSON (BEIJING) TECHNOLOGY
SERVICE CO.,LTD.**

8F,A. The Chengjian Plaza NO.18
Beitaipingzhuang Rd.,Haidian District,Beijing,
China
Zip code: 100088
Tel: 010-8225566-606
Fax: 010-82255123

**EPSON (BEIJING) TECHNOLOGY
SERVICE CO.,LTD.SHANGHAI
BRANCH PANYU ROAD SERVICE
CENTER**

NO. 127 Panyu Road, Changning District,
Shanghai China
ZIP code: 200052
Tel: 021-62815522
Fax: 021-52580458

**EPSON (BEIJING) TECHNOLOGY
SERVICE CO.,LTD.GUANGZHOU
BRANCH**

ROOM 1405,1407 Baoli Plaza,NO.2 , 6th
Zhongshan
Road,Yuexiu District, Guangzhou
Zip code: 510180
Tel: 020-83266808
Fax: 020- 83266055

**EPSON (BEIJING) TECHNOLOGY
SERVICE CO.,LTD.CHENDU BRANCH**

ROOM2803B, A. Times Plaza, NO.2, Zongfu
Road, Chengdu
Zip code: 610016
Tel: 028-86727703/04/05
Fax: 028-86727702

CHILE :

Epson Chile S.A.

La Concepcion 322 Piso 3
Providencia, Santiago,Chile
Tel: (562) 484-3400
Web Address:
<http://www.epson.com.cl>

COLOMBIA :

Epson Colombia Ltda.

Diagonal 109, 15-49
Bogota, Colombia
Tel: (57 1) 523-5000
Web Address:
<http://www.epson.com.co>

HONGKONG :

**EPSON Technical
Support Centre
(Information Centre)**

Units 516-517, Trade Square,
681 Cheung Sha Wan Road,
Cheung Sha Wan, Kowloon,
HONG KONG
Tech. Hot Line: (852) 2827 8911
Fax: (852) 2827 4383
Web Address:
<http://www.epson.com.hk>

JAPAN :

**SEIKO EPSON
CORPORATION
SHIMAUCHI PLANT**

VI Customer Support Group:
4897 Shimauchi, Matsumoto-shi, Nagano-ken,
390-8640 JAPAN
Tel: 0263-48-5438
Fax: 0263-48-5680
Web Address:
<http://www.epson.jp>

KOREA :

EPSON KOREA CO., LTD.

11F Milim Tower, 825-22 Yeoksam-dong,
Gangnam-gu, Seoul,135-934 Korea
Tel : 82-2-558-4270
Fax: 82-2-558-4272
Web Address:
<http://www.epson.co.kr>

MALAYSIA :

**EPSON TRADING
(MALAYSIA) SDN. BHD.**

3rd Floor, East Tower, Wisma Consplant 1
No.2, Jalan SS 16/4,
47500 Subang Jaya,
Malaysia.
Tel: 03 56 288 288
Fax: 03 56 288 388
or 56 288 399

SINGAPORE :

**EPSON SINGAPORE
PTE. LTD.**

1 HarbourFront Place #03-02
HarbourFront Tower One
Singapore 098633.
Tel: 6586 3111
Fax: 6271 5088

PERU :

Epson Peru S.A.

Av. Del Parque Sur #400
San Isidro, Lima, 27, Peru
Tel: (51 1) 224-2336
Web Address:
<http://www.epson.com.pe>

VENEZUELA :

Epson Venezuela S.A.

Calle 4 con Calle 11-1
Edf. Epson -- La Urbina Sur Caracas, Venezuela
Tel: (58 212) 240-1111
Web Address:
<http://www.epson.com.ve>

TAIWAN :

**EPSON Taiwan
Technology & Trading Ltd.**

14F.No. 7, Song Ren Road,
Taipei, Taiwan, ROC.
Tel: (02) 8786-6688
Fax: (02) 8786-6633
Web Address:
<http://www.epson.com.tw>

THAILAND:

EPSON (Thailand) Co.,Ltd.

24th Floor, Empire Tower,
195 South Sathorn Road, Yannawa, Sathorn,
Bangkok 10120, Thailand.
Tel: (02) 6700680 Ext. 310
Fax: (02) 6070669
Web Address:
<http://www.epson.co.th>

Все права защищены. Никакую часть данного документа нельзя воспроизводить, хранить в поисковых системах или передавать в любой форме и любыми способами (электронными, механическими, путем копирования, записи и прочими) без предварительного письменного разрешения SEIKO EPSON CORPORATION.

В отношении использования информации, содержащейся в данном документе, никаких патентных обязательств не предусмотрено. Равно как не предусмотрено никакой ответственности за повреждения, произошедшие вследствие использования этой информации.

SEIKO EPSON CORPORATION и ее филиалы не несут ответственности перед покупателями данного продукта или третьими сторонами за понесенные ими повреждения, потери, сборы или затраты, вызванные несчастными случаями, неправильным использованием продукта, недозволенной модификацией, ремонтом или изменением продукта и невозможностью (исключая США) строгого соблюдения инструкций по работе и обслуживанию, разработанных SEIKO EPSON CORPORATION.

SEIKO EPSON CORPORATION не несет ответственности за любые повреждения или проблемы, возникшие в результате использования любых функций или расходных материалов, не являющихся оригинальными продуктами EPSON (Original EPSON Products) или продуктами, одобренными EPSON (EPSON Approved Products).

В содержание настоящего руководства могут быть внесены изменения или обновления без предварительного уведомления.

Рисунки и экраны, которые используются в настоящем документе могут отличаться от действительных рисунков и экранов.

Товарные знаки

Windows Media и логотип Windows являются товарными знаками или зарегистрированными товарными знаками Microsoft Corporation в США и других странах.

XGA является товарным знаком или зарегистрированной торговой маркой корпорации International Business Machine Corporation.

iMac – зарегистрированная торговая марка Apple Computer, Inc.

Изготовлено по лицензии компании Dolby Laboratories. "Долби", "Pro Logic" и знак в виде двойной буквы D являются товарными знаками компании Dolby Laboratories.

"DTS" и "DTS Digital Surround" являются зарегистрированными товарными знаками компании DTS, Inc.

"DivX", "DivX Ultra Certified" и соответствующие логотипы являются торговыми марками компании DivX, Inc. и используются в соответствии с лицензией.

Pixelworks и DNX являются товарными знаками Pixelworks, Inc.

Логотип DVD DVD является товарным знаком.

HDMI и High-Definition Multimedia Interface являются товарными знаками или зарегистрированными товарными знаками HDMI Licensing, LLC.

Другие упоминаемые в тексте товарные знаки или зарегистрированные торговые марки являются собственностью соответствующих компаний.