

Цветной струйный принтер

EPSON STYLUS™ COLOR 1160

Руководство по практическому пользованию

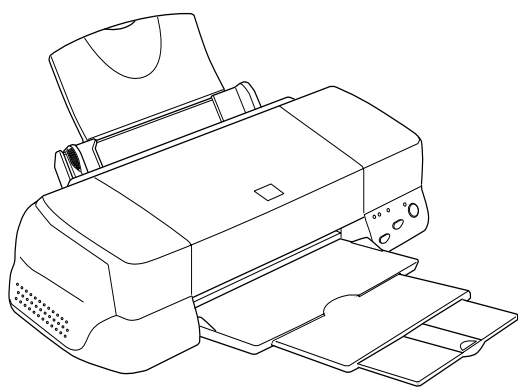

Где можно получить информацию

Руководство по установке

- ❑ Данное печатное руководство поможет вам установить свой принтер и начать пользоваться им. Оно содержит сведения по подготовке принтера к работе и установке на компьютере программного обеспечения принтера.

Руководство по практическому пользованию

- ❑ В этом печатном руководстве содержатся указания по повседневному практическому пользованию принтером. Оно также дает рекомендации, как решать возникающие проблемы во время печати.

Оперативные руководства, записанные на компакт-диске

Руководства, записанные на приложенном компакт-диске, дают вам подробные сведения о вашем принтере и о цветной печати на нем. Для того чтобы просматривать содержимое этих руководств, на вашем компьютере должен быть установлен Web-браузер. Подробные советы по пользованию этим компакт-диском вы найдете в приложенной к нему брошюре *Буклет к компакт-дису*.

- ❑ *Руководство пользователя* Дает подробную информацию об установках программного обеспечения принтера, о печати на специальной бумаге, о техническом обслуживании принтера и об устранении возможных неполадок.
- ❑ *Руководство по цвету* Содержит образцы цветных отпечатков, дает объяснения и рекомендации по решению возникающих проблем в ответ на ваши вопросы по форматированию цветных изображений и их печати.

Охраняется авторским правом. Никакая часть данной публикации не может быть воспроизведена, записана в поисковой системе или перенесена в любой форме и любыми средствами, в том числе электронными, механическими, фотографическими, записывающими или иными без предварительного письменного разрешения от фирмы SEIKO EPSON CORPORATION. Содержащуюся здесь информацию можно использовать только на этом принтере EPSON. Фирма EPSON не несет ответственности за возникшие неполадки, если какая-то часть данной информации будет применена на других принтерах.

Ни фирма SEIKO EPSON CORPORATION, ни ее филиалы не несут юридической ответственности перед покупателем этого изделия или третьей стороной за повреждения и убытки, которые несут покупатели или третья сторона в результате: несчастного случая, неправильного пользования изделием и обращения с ним, его видоизменения, ремонта или внесения модификаций в его конструкцию, не предусмотренных инструкциями фирмы SEIKO EPSON CORPORATION по эксплуатации и техническому обслуживанию.

Фирма SEIKO EPSON CORPORATION не несет юридической ответственности за повреждения или неполадки, возникающие в результате применения пользователем каких-либо дополнительных устройств или расходных материалов, кроме обозначенных фирмой SEIKO EPSON CORPORATION как Original EPSON Products (Оригинальная продукция фирмы "Эпсон") или EPSON Approved Products (Продукция, сертифицированная фирмой "Эпсон").

Фирма SEIKO EPSON CORPORATION не принимает претензий на повреждения, появившиеся под воздействием электромагнитных помех, если пользователь применил другие интерфейсные кабели, а не одобренные (EPSON Approved Products) фирмой SEIKO EPSON CORPORATION.

EPSON - зарегистрированный товарный знак и EPSON Stylus - товарный знак фирмы SEIKO EPSON CORPORATION.

Microsoft и Windows - зарегистрированные товарные знаки фирмы Microsoft Corporation.

Общее уведомление: Другие названия продуктов используются в данной публикации лишь для идентификации и могут быть товарными знаками их соответствующих правообладателей. Фирма EPSON не претендует ни на какие права собственности по этим товарным знакам.

Copyright © 1999 by SEIKO EPSON CORPORATION, Nagano, Japan.



Printed on Recycled Paper.

Декларация соответствия стандартам

Согласно инструкциям ISO/IEC Guide 22 и EN 45014

Изготовитель: SEIKO EPSON CORPORATION
Адрес: 3-5, Owa 3-chome, Suwa-shi,
Nagano-ken 392-8502 Japan
Представитель: Московское представительство
Адрес: 123610, Москва, Краснопресненская наб., 12,
Центр международной торговли, офис 508.

Заявляет о том, что изделие:

Наименование: Струйный принтер
Модель: P151A

Соответствует следующим директивам и нормам:

Директива 89/336/ЕЕС:

EN 55022, Class B
EN 61000-3-2
EN 61000-3-3
EN 50082-1
IEC 801-2
IEC 801-3
IEC 801-4

Директива 73/23/ЕЕС:

EN60950

Октябрь 1999 г.

Т. Мизуи,
Главный представитель

Содержание

Указания по технике безопасности	5
Важные меры безопасности	5
Общие предостережения	6
Соответствие принципам энергосбережения ENERGY STAR	8
О дополнительной оснастке и электромонтажных работах	8
Предупреждения, предостережения и примечания	9
Детали принтера и функции	11
Детали принтера и функции его панели управления	11
Загрузка специальной бумаги	13
Загрузка специальной бумаги и других носителей	13
Загрузка конвертов	15
Печать в Windows	17
Введение в программное обеспечение принтера	17
Изменение установок драйвера принтера	18
Получение информации через оперативную справочную систему ...	31
Печать в Macintosh	33
Введение в программное обеспечение принтера	33
Изменение установок драйвера принтера	33
Замена чернильных картриджей	43
Техническое обслуживание	49
Проверка сопел печатающей головки	49
Чистка печатающей головки	51
Выравнивание печатающей головки	54
Поиск и устранение неисправностей	57
Невозможно установить драйвер USB-принтера	57

Индикаторы ошибок	60
Возможные проблемы и их решения	61
Прекращение печати	64
Дополнительная оснастка и расходные материалы.....	67
Содержание	71

Указания по технике безопасности

Важные меры безопасности

Перед использованием принтера прочтите все эти правила до конца. Выполняйте также все предупреждения и указания, обозначенные на самом принтере.

- Не блокируйте и не закрывайте отверстий в корпусе принтера. Не засовывайте через щели внутрь принтера посторонних предметов.
- Не проливайте жидкости на принтер.
- Применяйте только источник электропитания, указанный в табличке электрических параметров на задней стенке корпуса принтера.
- Подключайте всю аппаратуру к правильно заземленным сетевым розеткам. Избегайте розеток в общей электросети с фотокопировальными машинами и кондиционерами, которые работают в режиме частых отключений.
- Не пользуйтесь электрическими розетками, управляемыми через настенные выключатели или автоматические таймеры.
- Располагайте всю аппаратуру компьютерной системы вдали от потенциальных источников электромагнитных помех, например громкоговорителей или базовых блоков радиотелефонов.
- Не пользуйтесь поврежденным или потертым сетевым шнуром.
- При включении принтера через удлинитель проверьте, чтобы общая нагрузка от всех потребителей на этот удлинитель не превышала допустимой по току. Суммарный ток, потребляемый всеми аппаратами, включенными в общую настенную розетку, не должен превышать номинального тока настенной розетки.
- Не пытайтесь сами ремонтировать или смазывать принтер.

- ❑ Вынимайте вилку сетевого шнура принтера из розетки и вызывайте аттестованного мастера по техническому обслуживанию принтеров в следующих случаях:
При повреждении сетевого шнура или его вилки; если внутрь принтера попала жидкость; если принтер падал или поврежден его корпус; если принтер не работает нормально или произошло заметное снижение его производительности и ухудшилось качество печати.
- ❑ Для защиты от коротких замыканий и перегрузки по току цепь электропитания в помещении должна быть снабжена автоматическим выключателем на 16 А.

Общие предостережения

Предостережения при пользовании принтером

- ❑ Во время печати не просовывайте рук внутрь принтера и не прикасайтесь к чернильным картриджам.
- ❑ Не сдвигайте печатающую головку рукой, чтобы не повредить принтер.
- ❑ Всегда выключайте принтер кнопкой Р Сеть. После нажима на эту кнопку несколько секунд мигает световой индикатор Р Сеть, а затем гаснет. Не вынимайте вилку сетевого шнура принтера из розетки и не размыкайте цепь его электропитания до тех пор, пока не перестанет мигать индикатор Р Сеть.
- ❑ Перед перевозкой принтера проверьте, находится ли печатающая головка в исходном (крайнем правом) положении и на месте ли чернильные картриджи.

Предостережения при обращении с картриджами

- ❑ Храните чернильные картриджи в местах, не доступных для детей. Не позволяйте детям играть с чернильными картриджами и пить чернила из них.
- ❑ Если чернила попали на кожу, смойте их водой с мылом. При попадании чернил в глаза немедленно промойте глаза обильной водой. Если после тщательной промывки глаз у вас сохранится неприятное ощущение или возникнут проблемы, связанные со зрением, незамедлительно обратитесь за помощью к врачу.
- ❑ Не встряхивайте картридж, чтобы не вызвать утечку чернил из него.
- ❑ Устанавливайте картридж сразу же после его распаковки. Длительное хранение распакованного картриджа может ухудшить качество печати после его установки на принтер.
- ❑ После установки чернильного картриджа не раскрывайте прижимную планку его держателя и не вынимайте картридж, кроме случаев замены старого картриджа новым. Иначе вы испортите установленный картридж.
- ❑ Не используйте чернильный картридж, у которого вышел срок хранения, указанный на упаковке. Не следует пользоваться картриджами дольше шести месяцев с момента установки их на принтер.
- ❑ Не разбирайте картридж и не пытайтесь наполнять их чернилами, чтобы не испортить печатающую головку.

Предостережения при выборе места для принтера

- ❑ Устанавливайте принтер на устойчивую плоскую поверхность с размерами, превышающими размеры принтера в плане. Принтер не будет нормально работать в наклонном положении.
- ❑ Избегайте мест с резкими перепадами температуры и влажности воздуха. На принтер не должны падать прямые солнечные лучи и свет от мощных светильников. Не располагайте принтер вблизи от источников теплоты.
- ❑ Также избегайте мест, подверженных сотрясениям и вибрации.

- ❑ Оставляйте вокруг принтера достаточное свободное пространство для естественной вентиляции.
- ❑ Располагайте принтер вблизи от настенной розетки, чтобы из нее было удобно вынимать вилку сетевого шнура.

Соответствие принципам энергосбережения ENERGY STAR



Как член международной организации ENERGY STAR фирма EPSON установила, что данное изделие соответствует принципам энергосбережения ENERGY STAR.

Международная программа International ENERGY STAR Office Equipment нацелена на добровольную разработку и выпуск энергосберегающей учрежденческой аппаратуры типа персональных компьютеров, мониторов, принтеров, факсимильных и копировальных аппаратов, чтобы уменьшить потребление электроэнергии и тем самым снизить загрязнение атмосферы электростанциями.

О дополнительной оснастке и электромонтажных работах

Ограничения по применению дополнительной оснастки

Фирма SEIKO EPSON CORPORATION не несет юридической ответственности за повреждения или неполадки, возникающие в результате применения пользователем дополнительных устройств или расходных материалов, кроме обозначенных фирмой SEIKO EPSON CORPORATION как Original EPSON Products (оригинальная продукция фирмы “Эпсон”) или EPSON Approved Products (продукция, сертифицированная фирмой “Эпсон”).

Правила выполнения электромонтажных работ



Предупреждение:

Настоящий аппарат должен быть заземлен. Его напряжение электропитания указано в табличке сзади на корпусе принтера. Проверьте, чтобы напряжение сети соответствовало номинальному напряжению аппарата.

Важно:

Провода сетевого ввода в принтер имеют изоляцию следующих цветов:

Желто-зеленый — Земля

Синий — Нейтраль

Коричневый — Под напряжением

При необходимости подсоединить вилку к сетевому шнуру:

Так как цвета изоляции проводов у сетевого шнура могут не соответствовать цветной маркировке контактных клемм внутри вилки, выполните следующие указания:

Желто-зеленый провод следует подключать внутри вилки к заземляющей клемме с буквой E (Earth - Земля) или с символом заземления (G).

Синий провод подсоедините к клемме с буквой N (Neutral — Нейтраль).

Коричневый провод подсоедините к клемме с буквой L (Live — Под напряжением).

При повреждении вилки лучше замените сетевой шнур целиком или обратитесь за технической помощью к аттестованному электрику.

Перегоревшие плавкие предохранители заменяйте плавкими вставками соответствующего размера и номинала по току.

Предупреждения, предостережения и примечания



Предупреждениям

необходимо следовать во избежание телесных травм.



Предостережения

надо уделять внимание, чтобы предотвратить повреждения оборудования.

Примечания



содержат важную информацию и полезные советы по работе с принтером.

Детали принтера и функции

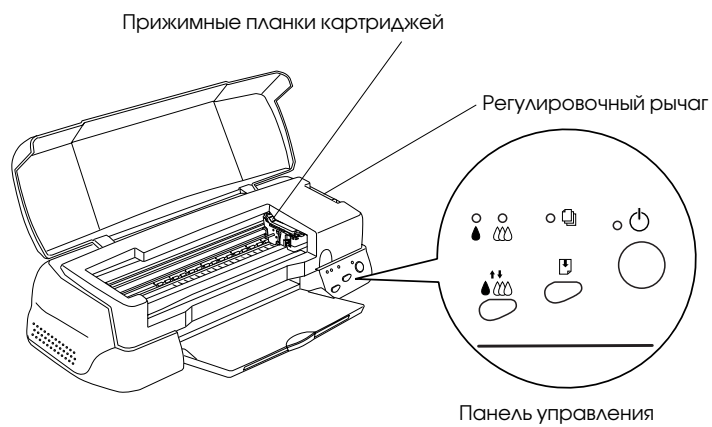
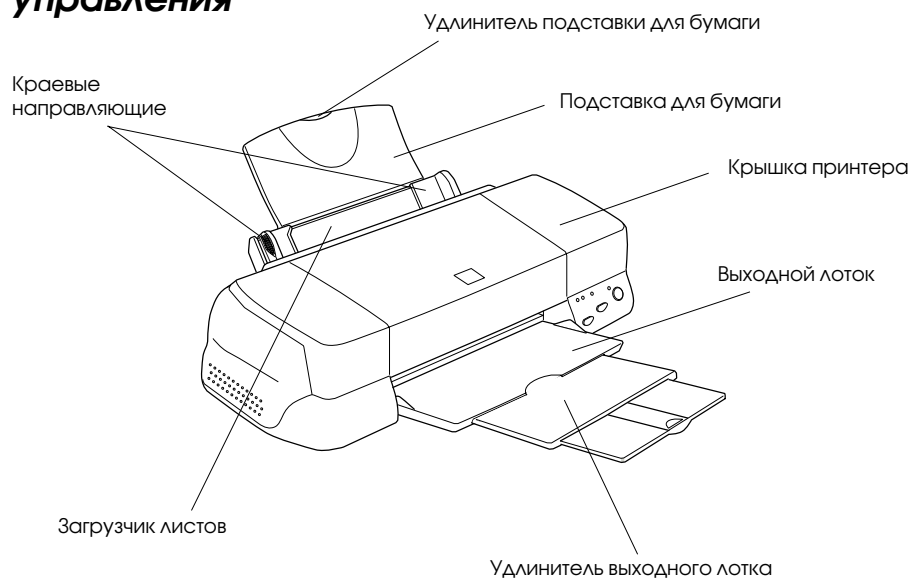

Детали принтера и функции его панели управления



Кнопки управления

Клавиши	Назначение
Power (Сеть) 	Включает и выключает принтер. Очищает буфер принтера от данных, если нажать ее дважды при включенном электропитании.
Load/Eject (Загрузка/Выдача) 	Загружает или выводит бумагу, если нажать и отпустить ее в пределах 2 секунд. Возобновляет печать при нажатии после устранения неполадки "Нет бумаги".
Clearing (Чистка) 	Передвигает печатающую головку в позицию замены картриджей, если нажать и удерживать ее 3 секунды, когда мигает или горит непрерывно индикатор отсутствия черных или цветных чернил. Возвращает печатающую головку в исходное положение после замены чернильного картриджа. Прочищает сопла печатающей головки, если нажать и удерживать ее 3 секунды, когда погашены индикаторы отсутствия черных и цветных чернил.

Световые индикаторы

Индикатор	Состояние принтера
Power (Сеть) 	Горит непрерывно, когда принтер включен. Мигает во время приема данных, печати, замены чернильного картриджа, заправки системы чернилами или чистки печатающей головки.
Paper out (Нет бумаги) 	Горит непрерывно, когда в принтере закончилась бумага. Заложите стопку бумаги в загрузчик листов и нажмите кнопку загрузки/выдачи load/eject, чтобы продолжить печать. Мигает, когда заклинило бумагу. Удалите всю бумагу из загрузчика, а затем заложите ее вновь. Если индикатор продолжает мигать, выключите принтер и осторожно извлеките из него всю заклиненную бумагу.
Black ink out (Нет черных чернил) 	Мигает, когда в черном чернильном картридже почти не осталось чернил. Горит непрерывно, когда черный чернильный картридж пустой. Замените черный чернильный картридж (S020189).
Color ink out (Нет цветных чернил) 	Мигает, когда в цветном чернильном картридже почти не осталось чернил. Горит непрерывно, когда цветной чернильный картридж пустой. Замените цветной чернильный картридж (S020191).

Загрузка специальной бумаги

Загрузка специальной бумаги и других носителей

Вы можете печатать на различных видах специальных носителей, в том числе на бумаге, предназначенной для струйных принтеров, глянцевой пленке фотографического качества, фотобумаге, прозрачных пленках, конвертах, каталожных карточках и самоклеящихся листах.

Перед загрузкой специальной бумаги, поставляемой фирмой EPSON, прочтите памятку, заложенную в упаковку специального носителя, и придерживайтесь указаний, представленных ниже. Подробнее о пользовании такими носителями см. раздел “Обращение с бумагой” в оперативном Руководстве пользователя.

- ❑ Убедитесь в том, что бумага обращена печатной стороной вверх, когда вы закладываете стопку носителя в загрузчик листов. Загляните в памятку, заложенную в пачку с носителем, чтобы определить, какая сторона является печатной поверхностью. У некоторых носителей обрезан один из верхних углов листа. Обрез помогает правильной ориентации стопки при вкладке в загрузчик, как показано на рисунке.

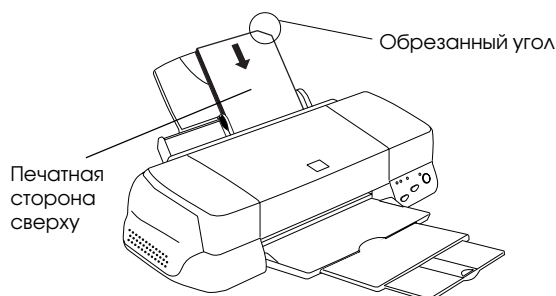

- ❑ Проверьте, чтобы стопка бумаги по толщине не превышала предельной метки в форме стрелки, расположенной на внутренней стороне левой направляющей.

□ Вместимость загрузчика по количеству конвертов и листов каждого вида специальных носителей от фирмы EPSON приведена ниже.

Envelopes (Конверты)	До 10 конвертов. Примечание: Если общая толщина стопки конвертов превышает 10 мм, при вkladке расправляйте каждый конверт.
360 dpi Ink Jet Paper и Photo Quality Ink Jet Paper (Бумага для струйной печати с разрешением 360 dpi и бумага фотографического качества для струйной печати)	Можно закладывать на подставку стопку бумаги высотой до предельной стрелки на левой направляющей.
Photo Quality Ink Jet Card, Ink Jet Note Card и Ink Jet Greeting Card (Карточки фотографического качества, уведомительные карточки и поздравительные карточки для струйной печати)	До 30 каталожных карточек. При загрузке карточек всегда подкладывайте под низ стопки лист специальной подложки* из комплекта пачки.
Photo Quality Glossy Film (Глянцевая пленка фотографического качества)	Лучше загружать по одному листу. Можно закладывать пленку формата A3 и Super A3 до 5 листов за один раз. Всегда подкладывайте под низ лист специальной подложки* или лист простой бумаги. В загрузчик закладывайте не более 20 листов меньшего формата и установите на странице верхнее поле не менее 30 мм.
Ink Jet Transparencies (Прозрачные пленка для струйной печати)	До 30 листов прозрачной пленки (диапозитивов). Всегда подкладывайте под стопку лист простой бумаги.
Photo Quality Self Adhesive Sheet (Самоклеющиеся листы фотографического качества)	Можно загружать в принтер только по одному листу за один раз.
Photo Paper (Фотобумага).	До 20 листов фотобумаги. Фотобумагу формата 200×300 мм загружайте только по одному листу. Под низ фотобумаги всегда подкладывайте лист подложки*.
Photo Stickers 16 и Photo Stickers 4 (Фотонаклейки типа 16 и типа 4)	Можно загружать в принтер только по одному листу за один раз. Всегда подкладывайте под низ соответственно листы подложки типа А или типа В.
Panoramic Photo Paper и Iron-On Cool Peel Transfer Paper (Панораменная фотобумага и бумага для термоперевода на ткань).	Можно загружать в принтер только по одному листу за один раз.

Matte Paper-Heavyweight
(Толстая матовая фотобумага)

Фотобумагу формата А3 и Super А3 можно загружать только по одному листу. Всегда подкладывайте под стопку фотобумаги лист подложки*.

Ink Jet Back Light Film
(Пленка обратного
проецирования для струйной
печати)

Можно загружать в принтер только по одному листу за один раз. Всегда подкладывайте под пленку лист простой бумаги.

* Избегайте печати на листах, подкладываемых под специальные носители.

О чистящих листах для специальных носителей

Чистящими листами, упакованными вместе со специальными носителями от фирмы EPSON, на этом принтере пользоваться не следует. В их очистительном предназначении нет необходимости на принтере данного типа. Кроме того, чистящие листы могут замяться и заклинить принтер.

Загрузка конвертов

При печати на конвертах руководствуйтесь следующими указаниями:

- В загрузчик листов можно закладывать до 10 конвертов.

Примечание:

Склонность к образованию загибов и складок, а также толщина конвертов сильно различаются. Если общая толщина стопки конвертов превышает 10 мм, перед закладкой расправляйте каждый конверт до плоского состояния.

- Установите регулировочный рычаг в положение “+”. Для этого откройте крышку принтера и переставьте рычаг.

Примечания:

- По окончании печати на конвертах верните регулировочный рычаг в положение “0”, которое считается нормальным. Если вы оставите рычаг в положении “+”, то на отпечатках на других носителях могут появляться пропуски.*

- ❑ *Когда регулировочный рычаг находится в положении “+”, проверьте, чтобы установка High Speed (Высокая скорость) в диалоговом окне Advanced (Расширенные установки) была отключена. Для отключения этой опции, вам, вероятно, придется изменить также установку Print Quality (Качество печати).*
- ❑ Загружайте конверты кромкой закрытого клапана вперед и с клапанной стороной снизу, как показано на рисунке.

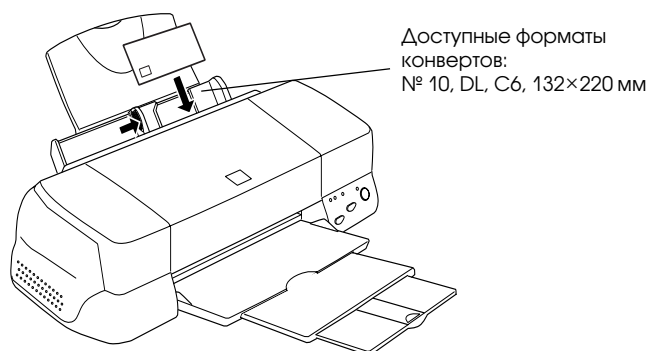

- ❑ Не пользуйтесь закрученными конвертами и конвертами со складками. При загрузке конвертов обязательно расправляйте их клапаны. Также не применяйте слишком тонких конвертов: они могут завернуться во время печати.
- ❑ Выберите через драйвер принтера установку Plain Paper (Простая бумага) в качестве параметра Media Type (Тип носителя).

Печать в Windows

Введение в программное обеспечение принтера

Программное обеспечение принтера содержит драйвер принтера и утилиты. Драйвер принтера позволяет задавать различные установки для достижения наилучших результатов при печати. Утилиты принтера помогают следить за принтером и поддерживать его в отличном рабочем состоянии.

Получение дополнительной информации

Сведения о том, как пользоваться драйвером принтера, вы найдете в разделе “Изменение установок драйвера принтера” на стр. 18.

Информацию о пользовании утилитами принтера см. в разделе “Пользование утилитами принтера” оперативного Руководства пользователя.

Примечание:

Специфические возможности, доступные через программное обеспечение принтера, различаются в зависимости от версии Windows, какой вы пользуетесь.

Оперативная справочная система дает дополнительную информацию о программном обеспечении принтера. Инструкции, как получить доступ к справочной системе, см. в разделе “Получение информации через оперативную справочную систему” на стр. 31.

Доступ к программному обеспечению принтера

Вы можете получить доступ к программному обеспечению принтера из большинства Windows-приложений, через меню Windows Start (Пуск Windows) (в Windows 95, 98 или NT 4.0) или через Control Panel (Панель управления) (в Windows 3.1).

Когда вы входите в программное обеспечение принтера из какого-либо Windows-приложения, то задаваемые вами установки будут действовать только в этом программном приложении.

Если же вы входите в программное обеспечение принтера через меню Start (Пуск), то задаваемые вами установки будут активными во всех Windows-приложениях.

Доступ из Windows-приложений

1. Откройте меню File (Файл) и выберите команду Print (Печать) или Print Setup (Параметры печати).
2. Затем щелкните мышью кнопку Printer (Принтер), Setup (Настройка), Options (Параметры) или Properties (Свойства). (Вам может потребоваться активизировать комбинацию из этих кнопок в зависимости от вашего программного приложения.) Появляется окно программного обеспечения принтера.

Доступ из меню Пуск Windows (в Windows 95, 98 или NT 4.0)

1. Нажмите кнопку Start (Пуск), укажите на позицию Settings (Настройка) и щелкните Printers (Принтеры).
2. В Windows 95 и 98 выберите свой принтер, а затем щелкните команду Properties (Свойства) в меню File (Файл). В Windows NT 4.0 выберите свой принтер, а затем щелкните команду Document Defaults (Документы по умолчанию) в меню File (Файл). Открывается окно программного обеспечения принтера.

Доступ через панель управления (в Windows 3.1)

1. Дважды щелкните значок Control Panel (Панель управления) в группе Main (Главная).
2. Дважды щелкните значок Printers (Принтеры).
3. Выберите свой принтер в списке Installed Printers (Установленные принтеры).
4. Выберите команду Setup (Установить). Открывается окно программного обеспечения принтера.

Изменение установок драйвера принтера

В окне программного обеспечения принтера имеются следующие меню установок драйвера принтера:

Main (Главное)	Media Type (Тип носителя), Ink (Чернила), Mode (Режим)
----------------	--

Paper (Бумага)	Paper size (Размер бумаги), Copies (Число копий), Orientation (Ориентация), Printable Area (Область печати)
Layout (Макет)	Reduce/Enlarge (Уменьшить/Увеличить), Multi-Page (Многостраничная), Watermark (Водяной знак)

Примечание:

Меню *Layout (Макет)* доступно только в *Windows 95, 98 и NT 4.0*.

Опции **Mode (Режим)** в меню **Main (Главное)** наделяют вас следующими четырьмя уровнями управления принтером через драйвер принтера:

Automatic (Автоматический режим)	Самый быстрый и самый легкий способ начать печатать. См. подраздел "Пользование Автоматическим режимом" на стр. 24 в <i>Windows 95, 98 и NT 4.0</i> или "Пользование Автоматической установкой" на стр. 29 в <i>Windows 3.1</i> .
PhotoEnhance	Режим позволяет применять различные установки, специально предусмотренные для корректировки фотоснимков. См. подраздел "Пользование режимом Photo Enhance" на стр. 25.
Custom (Пользовательские установки)	Выберайте из списка готовых установок те, которые пригодны для форматирования печатаемого документа. К этому списку вы можете также добавить собственные установки. См. подраздел "Пользование Пользовательским режимом" на стр. 26 в <i>Windows 95, 98 и NT 4.0</i> или "Пользование Пользовательскими установками" на стр. 30 в <i>Windows 3.1</i> .
Advanced (Расширенные установки)	Позволяет задавать детализированные установки, отвечающие вашим нуждам. Вы можете также добавить собственные установки к списку Custom Settings (Пользовательские установки).

Примечание:

Установка *Photo Enhance* доступна только в *Windows 95, 98 и NT 4.0*.

В дополнение к подготовке групп установок, которые оказывают общее воздействие на качество печати, вы можете также модифицировать индивидуальные стороны стиля печати и раскладки материала с помощью меню **Paper (Бумага)** и **Layout (Макет)**. Более подробную информацию о меню **Paper (Бумага)** и **Layout (Макет)** см. в вашем оперативном *Руководстве пользователя*.

Выполнение установки Тип носителя

Установка Media Type (Тип носителя) определяет, какие другие установки будут доступны для вас, поэтому всегда задавайте эту установку первой.

В меню Main (Главное) выберите установку Media Type (Тип носителя), которая соответствует бумаге, загруженной вами в принтер. Найдите свою бумагу в представленном ниже списке, а затем задайте соответствующую ей установку Media Type (Тип носителя), которая в этом списке напечатана крупным шрифтом. Для некоторых типов бумаги вам предоставлен выбор из нескольких установок Media Type (Тип носителя).

Примечание:

Когда вы работаете в Windows 3.1 и если необходимый вам тип носителя (Media Type) не появляется в списке, измените установку Print Quality (Качество печати) в диалоговом окне More Settings (Дополнительные установки). Для доступа к этому окну щелкните Advanced (Расширенные) в меню Main (Главное), а затем щелкните More Settings (Дополнительные установки).

Plain Paper (Простая бумага)

Простая бумага

Конверты

EPSON Premium Ink Jet Plain Paper (A4) S041214

EPSON 360 dpi Ink Jet Paper (Бумага для струйной печати с разрешением 360 точек на дюйм)

EPSON 360 dpi Ink Jet Paper (A4) S041059

S041025

EPSON 360 dpi Ink Jet Paper (Letter) S041060

S041028

EPSON 360 dpi Ink Jet Paper (A3) S041065

S041046

EPSON 360 dpi Ink Jet Paper (Super A3/B) S041066

S041047

EPSON Iron-On Cool Peel Transfer Paper (A4) S041154

EPSON Iron-On Cool Peel Transfer Paper (Letter) S041153

S041155

EPSON Iron-On Cool Peel Transfer Paper (A3) S041238

Photo Quality Ink Jet Paper (Бумага для струйной печати фотографического качества)

EPSON Photo Quality Ink Jet Paper (A4)	S041061 S041026
EPSON Photo Quality Ink Jet Paper (Letter)	S041062 S041029
EPSON Photo Quality Ink Jet Paper (Legal)	S041067 S041048
EPSON Photo Quality Ink Jet Paper (A3)	S041068 S041045
EPSON Photo Quality Ink Jet Paper (Super A3/B)	S041069 S041043
EPSON Photo Quality Ink Jet Paper (B)	S041070 S041044
EPSON Photo Quality Ink Jet Card (A6)	S041054
EPSON Photo Quality Ink Jet Card (5 × 8")	S041121
EPSON Photo Quality Ink Jet Card (8 × 10")	S041122
EPSON Photo Quality Self Adhesive Sheet (A4)	S041106
EPSON Ink Jet Note Cards A6 (с конвертами)	S041147
EPSON Ink Jet Greeting Cards (5 × 8") (с конвертами)	S041148
EPSON Ink Jet Greeting Cards (8 × 10") (с конвертами)	S041149

Matte Paper-Heavyweight (Толстая матовая фотобумага)

EPSON Matte Paper-Heavyweight (A4)	S041256 S041258 S041259
EPSON Matte Paper-Heavyweight (Letter)	S041257
EPSON Matte Paper-Heavyweight (A3)	S041260 S041261 S041262
EPSON Matte Paper-Heavyweight (Super A3)	S041263 S041264 S041265

Photo Paper (Фотобумага)

EPSON Photo Paper (A4)	S041140
EPSON Photo Paper (Letter)	S041141
EPSON Photo Paper (A3)	S041142
EPSON Photo Paper (Super A3/Super B)	S041143
EPSON Photo Paper (B)	S041156
EPSON Photo Paper (4 × 6")	S041134
EPSON Photo Paper (100 × 150 mm)	S041255
EPSON Photo Paper (200 × 300 mm)	S041254
EPSON Panoramic Photo Paper (210 × 594 мм)	S041145
EPSON Photo Paper Cards (A4)	S041177

Photo Quality Glossy Film (Глянцевая пленка фотографического качества)

EPSON Photo Quality Glossy Film (A4)	S041171
EPSON Photo Quality Glossy Film (Letter)	S041172
EPSON Photo Quality Glossy Film (A3)	S041173
EPSON Photo Quality Glossy Film (Super A3/B)	S041174
EPSON Photo Quality Glossy Film (B)	S041175
EPSON Photo Quality Glossy Film (A6)	S041107
EPSON Photo Stickers 16 (A6)	S041144
EPSON Photo Stickers 4 (A6)	S041176

Ink Jet Transparencies (Прозрачные пленки для струйной печати)

EPSON Ink Jet Transparencies (A4)	S041063
EPSON Ink Jet Transparencies (Letter)	S041064

Ink Jet Back Light Film (Пленка обратного проецирования для струйной печати)

EPSON Ink Jet Back Light Film (A3)	S041131
------------------------------------	---------

Примечание:

Возможности поставок специальных носителей печатного материала по сортаменту различаются в зависимости от страны-импортера.

Пользование Автоматическим режимом

Примечание:

Если вы работаете в Windows 3.1, см. подраздел “Изменение установок драйвера принтера в Windows 3.1” на стр. 29.

Когда выбран пункт Automatic (Автоматический) в меню Main (Главное), драйвер принтера задает все детализированные значения параметров в зависимости от выбранных вами установок Media Type (Тип носителя) и Ink (Чернила). Чтобы задать установку параметра Ink (Чернила), щелкните Color (Цветные), когда вам необходимо печатать документ в цвете, или Black (Черные) при монохромной печати черно-белого текста или полутоновых иллюстраций (в градациях серой шкалы). Как задать установку Media Type (Тип носителя), см. подраздел “Выполнение установки Тип носителя” на стр. 20.



Примечания:

- В зависимости от носителя, выбранного вами в списке Media Type (Тип носителя) (когда выбран пункт Automatic (Автоматический), в блоке Mode (Режим) появляется скользящий указатель, который дает вам возможность выбрать параметр Quality (Качество), Speed (Скорость) или промежуточную установку. Выберите Quality (Качество), если для вас важнее высокое качество, а не высокая скорость печати.

- ❑ *В большинстве Windows-приложений предусмотрены установки размера (формата) бумаги и компоновки страниц, которые будут подавлять аналогичные установки, задаваемые через драйвер принтера. Однако если ваше программное приложение не имеет таких установок, подтвердите правильность их значений в меню Paper (Бумага) через драйвер принтера.*

Пользование режимом Photo Enhance

Опция Photo Enhance предоставляет вам многообразие установок для коррекции изображения, которые вы можете применять к своим фотоснимкам перед их печатью. Режим Photo Enhance не ухудшает ваших исходных данных.

Если вы печатаете снимки, сделанные цифровой фотокамерой, вы также можете установить флажок Digital Camera Correction (Коррекция цифровой камеры) для придания вашим отпечатанным изображениям естественного гладкого вида, свойственного фотографиям, полученным с помощью обычного пленочного фотоаппарата.

Примечания:

- ❑ *Этот режим доступен только при печати 16-, 24- или 32-разрядного цветного изображения.*
- ❑ *Печатание с установкой режима Photo Enhance может увеличить продолжительность печати в зависимости от вашей компьютерной системы и объема данных по изображению.*

Режим Photo Enhance предоставляет выбор следующих установок.

Standard (Стандартная)	Нормальная коррекция большинства фотоснимков. Начинаяте с этой установки.
People (Люди)	Наилучшая установка для печати фотографий людей.
Nature (Природа)	Лучше всего подходит для печати пейзажей, например гор, неба и океанов.
Soft Focus (Мягкий фокус)	Придает вашим снимкам вид выполненных фотоаппаратом с мягкорисующим объективом.
Sepia (Сепия)	Придает вашим фотоснимкам тон сепии.

Пользование Пользовательским режимом

Примечание:

Если вы работаете в Windows 3.1, см. подраздел “Изменение установок драйвера принтера в Windows 3.1” на стр. 29.

Пользовательский режим (Custom) предоставляет вам готовые установки для печати текста и графиков, а также для применения метода согласования цветов. Вы также можете создать и сохранить собственные Пользовательские установки.

Пользовательский режим предоставляет следующие готовые установки.

Text/Graph (Текст/График)	Рекомендуется для печати презентационных документов, например, графиков и диаграмм.
Economy (Экономичная)	Рекомендуется для черновой печати текста.
ICM (в Windows 95 и 98)	ICM означает согласование цветов изображений. Обеспечивает соответствие цветов у отпечатка и у изображения на экране компьютера.
sRGB	Рекомендуется для согласования цветов с другими sRGB-устройствами.

Выполните следующие действия по выбору пользовательской установки:

1. Нажмите кнопку Custom (Пользовательские) в меню Main (Главное).
2. Щелкните в любом месте блока списка, чтобы открыть его, а затем выберите наиболее подходящую установку для типа документа или изображения, которые вы будете печатать.
3. Когда вы выбираете Пользовательскую установку, другие установки, например, Print Quality (Качество печати), Halftoning (Растривание) и Color Adjustment (Регулировка цвета), задаются автоматически. Изменение настройки отображается на картинке, показываемой слева от меню Main (Главное).
4. Перед печатью подтвердите установки параметров Media Type (Тип носителя) и Ink (Чернила), поскольку они могут быть изменены под воздействием Пользовательской установки, которую вы выбрали. См. подраздел “Выполнение установки Тип носителя” на стр. 20.



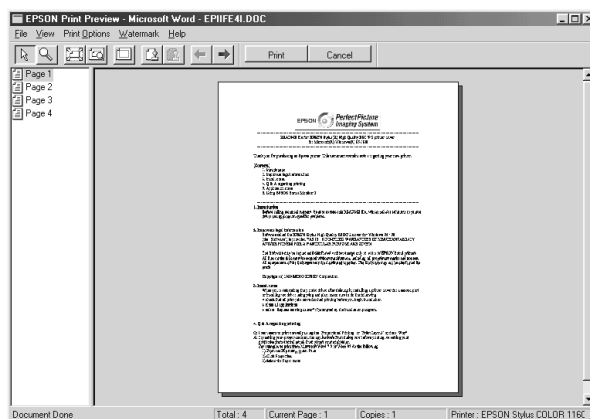

Предварительный просмотр вашего отпечатка

Для того чтобы предварительно просмотреть изображение вашего документа перед печатью, установите флажок Print Preview (Предварительный просмотр отпечатка) в меню Main (Главное). Когда вы задаете команду печатать ваш документ, открывается окно Print Preview (Предварительный просмотр отпечатка):



Диалоговое окно Preview (Предварительный просмотр) содержит несколько командных кнопок с пиктограммами, с помощью которых вы можете выполнять следующие функции.

	Zoom (Масштабирование)	Этот параметр увеличивает предварительно просматриваемое изображение в 2 раза.
	Fit-to-screen (Подгонка под размер экрана)	Этот параметр изменяет масштаб предварительно просматриваемой страницы так, что она не выходит за пределы экранного окна страницы. Выбирайте эту функцию, когда вам нужно увидеть страницу целиком.
	Maximum zoom (Максимальное масштабирование)	Этот параметр показывает предварительно просматриваемую страницу с максимально возможным увеличением.
	Printable area on/off (Включить/выключить обрамление области печати)	При выборе этого параметра на экране будет показан прямоугольник вокруг предварительно просматриваемой страницы. Этот прямоугольник есть область печати для страницы. Принтер не напечатает ничего за пределами этого прямоугольника.

	Watermark (Водяной знак)	Этот параметр открывает диалоговое окно с установками водяного знака. В окне вы сможете изменить любую из текущих установок водяного знака.
	Reset watermark settings (Сброс установок водяного знака)	Этот параметр восстанавливает все установки водяного знака, какими они были в момент открытия окна предварительного просмотра. Если вы ничего не изменяли, то эта опция будет заблокирована.
	Previous page (Предыдущая страница)	Этот параметр открывает страницу, предшествующую текущей. (Если предыдущая страница отсутствует, то эта опция будет заблокирована.)
	Next page (Следующая страница)	Этот параметр открывает очередную страницу у документа. (Если следующая страница отсутствует, то эта опция будет заблокирована.)

Вы можете манипулировать предварительно просматриваемым документом следующими путями:

- Выбрать и предварительно просмотреть отдельные страницы.
- Уменьшить или увеличить размер области предварительного просмотра.
- Выбрать и напечатать любую из страниц или все страницы.
- Наложить водяные знаки. Выбираемый вами водяной знак будет отображаться на предварительно просматриваемом изображении. Подробную информацию о форматировании водяных знаков пользователем см. в разделе “Печать водяного знака на вашем документе” в вашем *Руководстве пользователя*.
- Параметры Add (Добавить) и Remove (Удалить) позволяют указывать, какую из страниц документа вы хотите напечатать. Для того чтобы добавить или удалить страницу, вы должны вначале выделить эту страницу в списке страничных значков, появляющихся в левом столбце окна предварительного просмотра. Выделите страницу однократным щелчком по страничному значку. Затем выберите ее или отмените выбор в меню Print Options (Параметры печати).

	Add page (Добавить страницу)	К списку страниц, намеченных для печати, будут добавлены выделенные страницы.
---	---------------------------------	---

	Remove page (Удалить страницу)	Из списка страниц, намеченных для печати, будут удалены выделенные страницы.
---	-----------------------------------	--

По окончании предварительного просмотра документа нажмите кнопку Print (Печать), чтобы напечатать этот документ, либо кнопку Cancel (Отмена), чтобы отменить печать.

Изменение установок драйвера принтера в Windows 3.1

Пользование Автоматической установкой

Когда в меню Main (Главное) выбран пункт Automatic (Автоматический), драйвер принтера задает все детализированные значения параметров в зависимости от выбранных вами установок параметров Media Type (Тип носителя) и Ink (Чернила). Чтобы задать установку Ink (Чернила), щелкните Color (Цветные), когда вам необходимо печатать документ в цвете, или Black (Черные) при монохромной печати черно-белого текста или полутоновых иллюстраций (в градациях серой шкалы). Как задать установку Media Type (Тип носителя), см. подраздел “Выполнение установки Тип носителя” на стр. 20.



Примечания:

- ❑ В зависимости от носителя, выбранного вами в списке *Media Type* (Тип носителя) (когда выбран пункт *Automatic* (Автоматический)), в блоке *Mode* (Режим) появляется скользящий указатель, который дает вам возможность выбрать параметр *Quality* (Качество), *Speed* (Скорость) или промежуточную установку. Выбирайте *Quality* (Качество), если для вас важнее высокое качество, а не высокая скорость печати.
- ❑ В большинстве *Windows*-приложений предусмотрены установки размера (формата) бумаги и компоновки страниц, которые будут подавлять аналогичные установки, задаваемые через драйвер принтера. Однако если ваше программное приложение не имеет таких установок, подтвержайте правильность их значений в меню *Paper* (Бумага) через драйвер принтера.

Пользование Пользовательскими установками

Пользовательские установки позволяют вам вводить широкий набор изменений одним щелчком клавиши мыши. В списке Пользовательские установки вы найдете готовые установки, разработанные специалистами фирмы EPSON в целях получения определенного вида отпечатков, например графиков и диаграмм для презентаций, или для печати фотоснимков, выполненных цифровой камерой.

Вы также можете создать собственные установки и добавить их в этот список. См. также “Пользование Расширенными установками” в оперативном *Руководстве пользователя*.

Список Пользовательские установки содержит следующие готовые установки.

Text/Graph (Текст/График)	Рекомендуется для печати презентационных документов, например, графиков и диаграмм.
PhotoEnhance	Рекомендуется для печати изображений, полученных видеокамерой, сканером либо цифровой камерой. Эта установка автоматически регулирует контрастность, насыщенность и яркость оригинальных данных по изображению для получения более резких и более насыщенных цветных отпечатков. Установка PhotoEnhance не ухудшает ваших оригинальных данных по изображению. Примечание: Печать с заданной установкой PhotoEnhance может быть более продолжительной, что зависит от вашей компьютерной системы и от объема данных по вашему изображению.
Economy (Экономичная)	Рекомендуется для черновой печати текста.

Выполните следующие действия по выбору Пользовательской установки:

1. Нажмите кнопку Advanced (Расширенные) в меню Main (Главное).
2. Из списка Пользовательские установки выберите наиболее подходящую установку для типа документа или изображения, которые вы будете печатать.
3. Когда вы выбираете какую-либо Пользовательскую установку, другие установки, например, Print Quality (Качество печати), Halftoning (Растривание) и Color Adjustment (Регулировка цвета), задаются автоматически. Изменение настройки отображается на картинке Current Settings (Текущие установки), показываемой в нижней части меню Main (Главное).
4. Перед печатью подтвердите установки параметров Media Type (Тип носителя) и Ink (Чернила), поскольку они могут быть изменены под воздействием Пользовательской установки, которую вы выбрали. См. подраздел “Выполнение установки Тип носителя” на стр. 20.

Получение информации через оперативную справочную систему

Программное обеспечение вашего принтера обладает обширным оперативным контекстно-зависимым справочником, который снабжает вас инструкциями по печати, выполнению установок через драйвер принтера и пользованию утилитами принтера.

Доступ к справочной системе из вашего приложения

Откройте меню File (Файл) и выберите команду Print (Печать) или Print Setup (Параметры печати). Затем щелкните кнопку Printer (Принтер), Setup (Настройка), Options (Параметры) или Properties (Свойства). (В зависимости от вашего приложения вам, возможно, придется нажимать комбинацию из этих кнопок.) Нажмите кнопку Help (Справка), расположенную в нижней части меню Main (Главное), Paper (Бумага), Layout (Макет) и Utility (Утилита), чтобы получить информацию о параметрах этих меню.

В Windows 95, 98 и NT 4.0 вы можете получить специальную справку по любому объекту какого-либо меню, щелкнув правой клавишей мыши по этому объекту, а затем щелкнув по подсказке What's This? (Что это?).

Доступ к справочной системе в Windows 95, 98 и NT 4.0

Нажмите кнопку Start (Пуск), укажите на Programs (Программы) и на Epson (в Windows 95 и 98) или на EPSON Printers (Принтеры EPSON) (в Windows NT 4.0), после чего щелкните EPSON Stylus COLOR 1160 Help (Справка по цветному струйному принтеру EPSON Stylus COLOR 1160). На экране открывается окно содержания справочника.

Доступ к справочной системе в Windows 3.1

Откройте группу EPSON и щелкните значок EPSON Stylus COLOR 1160 Help (Справка по цветному струйному принтеру EPSON Stylus COLOR 1160). На экране открывается окно содержания справочника.

Печать в Macintosh

Введение в программное обеспечение принтера

Программное обеспечение принтера содержит драйвер принтера и утилиты. Драйвер принтера позволяет задавать различные установки для достижения наилучших результатов при печати на вашем принтере. Утилиты принтера помогают следить за принтером и поддерживать его в отличном рабочем состоянии.



Сведения о том, как пользоваться драйвером принтера, вы найдете в разделе “Изменение установок драйвера принтера” на стр. 33.

Относительно информации о пользовании утилитами принтера см. раздел “Пользование утилитами принтера в Macintosh” в оперативном *Руководстве пользователя*.

Вы можете получить больше сведений о программном обеспечении принтера, щелкая значок Справка в диалоговых окнах программного обеспечения принтера.

Изменение установок драйвера принтера

Установки драйвера принтера содержат следующие диалоговые окна:

- Диалоговое окно Print (Печать)
(для его открытия щелкните команду Print (Печать) в меню File (Файл) вашего программного приложения или щелкните Options (Параметры) в диалоговом окне Page Setup (Параметры страницы))
- Диалоговое окно Page Setup (Параметры страницы)
(для его открытия щелкните Page Setup (Параметры страницы) в меню File (Файл) вашего программного приложения)
- Диалоговое окно Layout (Макет)
(для его открытия щелкните командную кнопку с пиктограммой  Layout (Макет) в диалоговом окне Print (Печать))
- Диалоговое окно Background Printing (Фоновая печать)
(для его открытия щелкните командную кнопку с пиктограммой  Background Printing (Фоновая печать) в диалоговом окне Print (Печать))

- ❑ Диалоговое окно Preview (Предварительный просмотр) (для его открытия щелкните командную кнопку с пиктограммой  Preview (Просмотр) в диалоговом окне Print (Печать))

Параметры Mode (Режим) в диалоговом окне Print (Печать) наделяют вас следующими четырьмя уровнями управления принтером через драйвер принтера.

Automatic (Автоматический)	Самый быстрый и самый легкий способ начать печатать. См. подраздел "Пользование Автоматическими установками" на стр. 38.
PhotoEnhance	Позволяет применять различные установки, специально предусмотренные для корректировки фотоснимков. См. подраздел "Пользование режимом Photo Enhance" на стр. 38.
Custom (Пользовательские)	Выберите из списка готовых установок те, которые пригодны для форматирования печатаемого документа. К этому списку вы можете также добавить собственные установки. См. подраздел "Пользование Пользовательским режимом" на стр. 39.
Advanced (Расширенные)	Позволяет задавать детализированные установки, отвечающие вашим нуждам. Вы можете также добавить собственные установки к списку Custom Settings (Пользовательские установки).

В дополнение к подготовке групп установок, которые оказывают общее воздействие на качество печати, вы можете также изменить параметры страницы и макет страницы через диалоговые окна Page Setup (Параметры страницы) и Layout (Макет). Информацию о параметрах страницы см в разделе "Изменение параметров страницы", а информацию о макете страницы см в разделе "Изменение макета" в оперативном Руководстве пользователя.

Выполнение установки Тип носителя

Установка Media Type (Тип носителя) определяет, какие другие установки будут доступны для вас, поэтому всегда задавайте эту установку первой.

В диалоговом окне Print (Печать) выберите установку Media Type (Тип носителя), которая соответствует бумаге, загруженной вами в принтер. Найдите свою бумагу в представленном ниже списке, а затем задайте соответствующую ей установку Media Type (Тип носителя), которая в этом списке напечатана крупным шрифтом. Для некоторых видов бумаги вам предоставлен выбор из нескольких установок Media Type (Тип носителя).

Plain Paper (Простая бумага)

Простая бумага

Конверты

EPSON Premium Ink Jet Plain Paper (A4) S041214

360 dpi Ink Jet Paper (Бумага для струйной печати с разрешением 360 точек на дюйм)

EPSON 360 dpi Ink Jet Paper (A4) S041059
S041025

EPSON 360 dpi Ink Jet Paper (Letter) S041060
S041028

EPSON 360 dpi Ink Jet Paper (A3) S041065
S041046

EPSON 360 dpi Ink Jet Paper (Super A3/B) S041066
S041047

EPSON Iron-On Cool Peel Transfer Paper (A4) S041154

EPSON Iron-On Cool Peel Transfer Paper (Letter) S041153
S041155

EPSON Iron-On Cool Peel Transfer Paper (A3) S041238

Photo Quality Ink Jet Paper
(Бумага для струйной печати фотографического качества)

EPSON Photo Quality Ink Jet Paper (A4)	S041061 S041026
EPSON Photo Quality Ink Jet Paper (Letter)	S041062 S041029
EPSON Photo Quality Ink Jet Paper (Legal)	S041067 S041048
EPSON Photo Quality Ink Jet Paper (A3)	S041068 S041045
EPSON Photo Quality Ink Jet Paper (Super A3/B)	S041069 S041043
EPSON Photo Quality Ink Jet Paper (B)	S041070 S041044
EPSON Photo Quality Ink Jet Card (A6)	S041054
EPSON Photo Quality Ink Jet Card (5 × 8")	S041121
EPSON Photo Quality Ink Jet Card (8 × 10")	S041122
EPSON Photo Quality Self Adhesive Sheet (A4)	S041106
EPSON Ink Jet Note Cards A6 (с конвертами)	S041147
EPSON Ink Jet Greeting Cards (5 × 8") (с конвертами)	S041148
EPSON Ink Jet Greeting Cards (8 × 10") (с конвертами)	S041149

Matte Paper-Heavyweight
(Толстая матовая фотобумага)

EPSON Matte Paper-Heavyweight (A4)	S041256 S041258 S041259
EPSON Matte Paper-Heavyweight (Letter)	S041257
EPSON Matte Paper-Heavyweight (A3)	S041260 S041261 S041262
EPSON Matte Paper-Heavyweight (Super A3)	S041263 S041264 S041265

Photo Paper (Фотобумага)

EPSON Photo Paper (A4)	S041140
EPSON Photo Paper (Letter)	S041141
EPSON Photo Paper (A3)	S041142
EPSON Photo Paper (Super A3/Super B)	S041143
EPSON Photo Paper (B)	S041156
EPSON Photo Paper (4 × 6")	S041134
EPSON Photo Paper (100 × 150 mm)	S041255
EPSON Photo Paper (200 × 300 mm)	S041254
EPSON Panoramic Photo Paper (210 × 594 мм)	S041145
EPSON Photo Paper Cards (A4)	S041177

Photo Quality Glossy Film (Глянцевая пленка фотографического качества)

EPSON Photo Quality Glossy Film (A4)	S041171
EPSON Photo Quality Glossy Film (Letter)	S041172
EPSON Photo Quality Glossy Film (A3)	S041173
EPSON Photo Quality Glossy Film (Super A3/B)	S041174
EPSON Photo Quality Glossy Film (B)	S041175
EPSON Photo Quality Glossy Film (A6)	S041107
EPSON Photo Stickers 16 (A6)	S041144
EPSON Photo Stickers 4 (A6)	S041176

Ink Jet Transparencies (Прозрачные пленки для струйной печати)

EPSON Ink Jet Transparencies (A4)	S041063
EPSON Ink Jet Transparencies (Letter)	S041064

Ink Jet Back Light Film (Пленка обратного проецирования для струйной печати)

EPSON Ink Jet Back Light Film (A3)	S041131
------------------------------------	---------

Примечание:

Поставки для продажи специальных носителей по сортаменту различаются в зависимости от страны-импортера.

Пользование Автоматическими установками

Когда в диалоговом окне Print (Печать) выбрано значение Automatic (Автоматический) в качестве опции параметра Mode (Режим), драйвер принтера сам задает детализированные установки в зависимости от текущих установок параметров Media Type (Тип носителя) и Ink (Чернила). Чтобы задать установку параметра Ink (Чернила), выберите Color (Цветные), когда вам необходимо печатать документ в цвете, или Black (Черные) при монохромной печати черно-белого текста или полутоновых иллюстраций (в градациях серой шкалы). Как задать установку Media Type (Тип носителя), см. подраздел “Выполнение установки Тип носителя” на стр. 34.

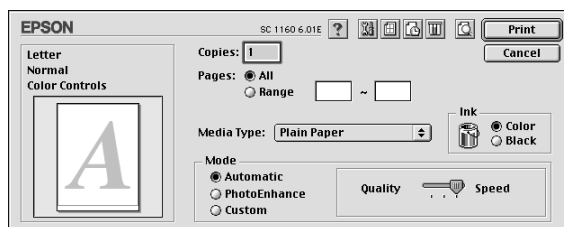

Примечание:

В зависимости от носителя, выбранного вами в списке Media Type (Тип носителя) (когда выбран пункт Automatic (Автоматический), в блоке Mode (Режим) появляется скользящий указатель, который дает вам возможность выбрать параметр Quality (Качество), Speed (Скорость) или промежуточную установку. Выбирайте Quality (Качество), если для вас важнее высокое качество, а не высокая скорость печати.

Пользование режимом Photo Enhance

Опция Photo Enhance дает вам многообразие установок для коррекции изображения, которые вы можете применять к своим фотоснимкам перед их печатью. Режим Photo Enhance не ухудшает ваших исходных данных.

Если вы печатаете фотоснимки, сделанные цифровой камерой, вы также можете установить флажок Digital Camera Correction (Коррекция цифровой камеры) для придания вашим отпечатанным изображениям естественного гладкого вида, свойственного фотографиям, полученным с помощью обычного пленочного фотоаппарата.

Примечания:

- ❑ Этот режим доступен только при печати 24- или 32-разрядного цветного изображения.
- ❑ Печатание с установкой режима *Photo Enhance* может увеличить продолжительность печати в зависимости от вашей компьютерной системы и объема данных по изображению.

Режим *Photo Enhance* предоставляет вам выбор следующих установок.

Standard (Стандартная)	Нормальная коррекция большинства фотоснимков. Начинаяте с этой установки.
People (Люди)	Наилучшая установка для печати фотографий людей.
Nature (Природа)	Лучше всего подходит для печати пейзажей, например гор, неба и океанов.
Soft Focus (Мягкий фокус)	Придает вашим снимкам вид выполненных фотоаппаратом с мягкорисующим объективом.
Sepia (Сепия)	Придает вашим фотоснимкам тон сепии.

Пользование Пользовательским режимом

Пользовательский режим предоставляет готовые установки для печати текста и графиков, а также для применения метода согласования цветов. Вы также можете создать и сохранить собственные Пользовательские установки.

Пользовательский режим предоставляет следующие готовые установки.

Text/Graph (Текст/График)	Рекомендуется для печати презентационных документов, например, графиков и диаграмм.
Economy (Экономичная)	Рекомендуется для черновой печати текста.
ColorSync	Обеспечивает соответствие цветов у отпечатка и изображения на экране компьютера.

Выполните следующие действия по выбору Пользовательской установки.

1. Проверьте и подтвердите в диалоговом окне **Print (Печать)** установки параметров **Media Type (Тип носителя)** и **Ink (Чернила)**. Подробнее см. подраздел “Выполнение установки Тип носителя” на стр. 34.





2. Нажмите кнопку Custom (Пользовательские) в диалоговом окне Print (Печать). Этим вы активизируете список Custom Settings (Пользовательские установки), расположенный внизу справа от переключателя Custom (Пользовательские установки).
3. Выберите из списка Custom Settings (Пользовательские установки) наиболее подходящую установку для типа документа или изображения, которые вы будете печатать.
4. Когда вы выбираете установку Custom (Пользовательские), другие установки, например Print Quality (Качество печати), Halftoning (Растривание) и Color (Цвет), задаются автоматически. Изменение настройки отображается на картинке, показываемой слева от диалогового окна Print (Печать).

Предварительный просмотр вашего отпечатка

Щелчок по командной кнопке с пиктограммой  Preview (Просмотр) в диалоговом окне Print (Печать) позволяет вам увидеть, как будет выглядеть ваш документ перед печатью. Выполните следующие действия, чтобы воспользоваться этой возможностью.

1. Задайте необходимые параметры печати через драйвер принтера.
2. Щелкните по командной кнопке с пиктограммой  Preview (Просмотр) в диалоговом окне Print (Печать). Кнопка Print (Печать) изменяется на кнопку с пиктограммой Preview (Просмотр).

Примечание:

Пользуйтесь командной кнопкой с пиктограммой  Preview (Просмотр) для переключения режимов  Print (Печать),  Preview (Просмотр) и  Save File (Сохранить файл). Для выбора необходимого режима щелкайте по его значку. Информацию о режиме Save File (Сохранить файл) см. в подразделе “Сохранение данных печати в файлах” на стр. 42.

3. Нажмите кнопку Preview (Просмотр). Открывается диалоговое окно Preview (Предварительный просмотр) с предварительным показом отпечатка вашего документа.

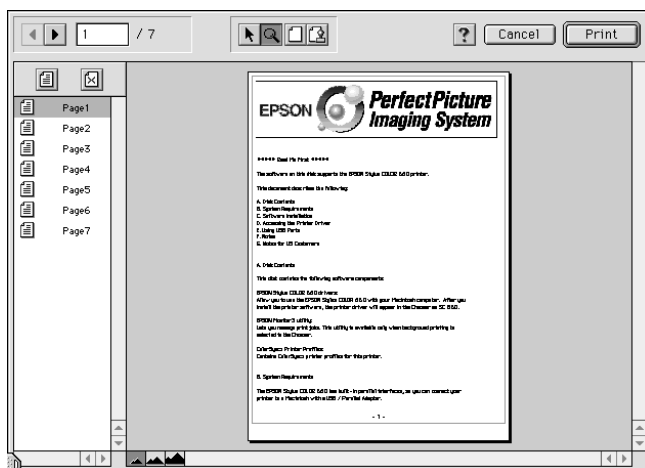

Диалоговое окно Preview (Предварительный просмотр) имеет шесть командных кнопок с пиктограммами, которыми вы можете пользоваться для выполнения следующих функций:

	Selection (Выбор)	Позволяет выбирать, перемещать и изменять размеры водяных знаков.
	Zoom (Масштабирование)	Увеличивает или уменьшает размеры изображения просматриваемой страницы.
	Margin Display /Non-Display (Выводить /не выводить поля)	Показывает или скрывает рамку, вокруг области печати.
	Watermark Editing (Редактирование водяного знака)	Показывает или скрывает окно Watermark Edit (Редактирование водяного знака). Пользуйтесь этим окном, чтобы нанести водяной знак на документ.
	Add Page (Добавить страницу) Remove Page (Удалить страницу)	Позволяет вам выбрать или отменить выбор страниц, которые вы хотите напечатать. Эти страницы перечислены в колонке слева.





4. Если вы удовлетворены предварительно показанным изображением, нажмите кнопку Print (Печать).

Если вы не удовлетворены видом изображения, нажмите кнопку Cancel (Отмена). Диалоговые окна Preview (Предварительный просмотр) и Print (Печать) закрываются с сохранением текущих установок параметров печати. Откройте диалоговое окно Print (Печать) вновь, чтобы внести дополнительные изменения в установки параметров печати.

Сохранение данных печати в файлах

Вы можете сохранить данные печати в форме файла, пользуясь командной кнопкой с пиктограммой  Save File (Сохранить файл) в диалоговом окне Print (Печать). Эта функция дает вам возможность распечатать данные позже после двойного щелчка по имени сохраненного файла. Выполните следующие действия.

Примечание:

Пользуйтесь командной кнопкой с пиктограммой  Preview (Просмотр) для переключения режимов  Print (Печать),  Preview (Просмотр) и  Save File (Сохранить файл). Для выбора необходимого режима щелкайте по его значку.

1. Задайте необходимые параметры печати через драйвер принтера.
2. Щелкайте по командной кнопке с пиктограммой  Preview (Просмотр) в диалоговом окне Print (Печать) до тех пор, пока кнопка Print (Печать) не изменится на кнопку Save File (Сохранить файл).
3. Нажмите кнопку Save File (Сохранить файл).
4. Выберите место, где вы хотите сохранить файл, затем введите с клавиатуры имя файла в блок Save As (Сохранить как) и нажмите кнопку Save (Сохранить).

Когда вы захотите распечатать данные, дважды щелкните по имени файла, чтобы открыть утилиту EPSON Monitor 3. Нажмите кнопку  Resume (Возобновить) для пересылки данных принтеру.





Замена чернильных картриджей

Мигающие и загорающиеся на панели управления принтера световые индикаторы предупредят вас, когда необходимо приобрести новый чернильный картридж и когда наступит время замены израсходованного картриджа. Вы также можете проверять уровни оставшихся чернил и начинать процедуру замены картриджа через свой компьютер, пользуясь утилитой Status Monitor. Подробнее см. оперативное *Руководство пользователя*.

Примечание:

Если вам необходимо заменить чернильный картридж, когда не горят индикаторы черных ● и цветных ◐ чернил, см. “Замена устаревшего или поврежденного чернильного картриджа” в оперативном *Руководстве пользователя*.

В таблице представлены состояния световых индикаторов и действия, которые следует предпринимать пользователю.

Индикаторы	Действия пользователя
	Приобрести запасной черный чернильный картридж (S020189).
	Заменить пустой черный чернильный картридж.
	Приобрести запасной цветной чернильный картридж (S020191).
	Заменить пустой цветной чернильный картридж.

● = горит, ◐ = мигает



Предупреждения:

- Храните картриджи в местах, не доступных для детей. Не позволяйте детям брать в руки картриджи и пить из них чернила.*
- Если чернила попали на кожу, смойте их водой с мылом. При попадании чернил в глаза немедленно промойте глаза обильной водой. Если после тщательной промывки глаз у вас сохранится неприятное ощущение или возникнут проблемы, связанные со зрением, незамедлительно обратитесь за помощью к врачу.*



Предостережения:

- ❑ *Пользуйтесь только подлинными чернильными картриджами от фирмы EPSON. Чернила в картриджах от других поставщиков выведут из строя ваш принтер, и вы лишитесь на него гарантии, предоставляемой фирмой EPSON.*
- ❑ *Оставляйте старый картридж установленным в принтере до момента его замены новым. В противном случае чернила, оставшиеся в соплах печатающей головки, могут засохнуть и закупорить каналы.*

Примечания:

- ❑ *Если один чернильный картридж опустеет, вы не сможете продолжать печатать, хотя в другом картридже все еще есть чернила. Перед печатью замените пустой картридж новым.*
- ❑ *Помимо собственно печати чернила расходуются также на чистку печатающей головки под управлением пользователя и на цикл самоочистки сопел, выполняемый принтером автоматически при каждом включении принтера.*

Для замены чернильного картриджа с помощью кнопок панели управления принтера выполните следующие действия:

Примечание:

Вы также можете заменить чернильный картридж с управлением через свой компьютер, пользуясь утилитой Status Monitor. Щелкните кнопку Replace Ink Cartridge (Заменить чернильный картридж) в окне Printer Status (Состояние принтера) утилиты Status Monitor и затем выполняйте указания с экрана.

1. Убедитесь в том, что принтер включен. При этом индикатор Р Сеть должен гореть, но не мигать. (Определите по индикаторам отсутствия черных и цветных А чернил, какой картридж требует замены.)
2. Опустите выходной лоток, расположенный спереди; после этого откройте крышку принтера.

3. Придержите нажатой кнопку чистки R три секунды. Печатающая головка смещается влево в позицию замены картриджей, а индикатор P Сеть начинает мигать.

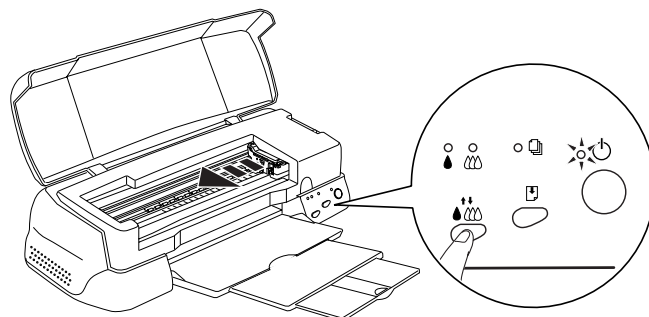

Предостережение:

Не сдвигайте печатающую головку руками, чтобы не повредить принтер. Для ее смещения всегда пользуйтесь кнопкой чистки R.

Примечание:

Если вы нажмете кнопку чистки R и удержите ее нажатой три секунды, когда погашены индикаторы отсутствия черных B и цветных A чернил, принтер начнет прочищать печатающую головку.

4. Откиньте прижимную планку заменяемого картриджа вверх до отказа. При этом картридж немного приподнимется в гнезде держателя.

На рисунке показан момент замены цветного чернильного картриджа. Для замены черного картриджа откиньте вверх меньшую, левую, прижимную планку.

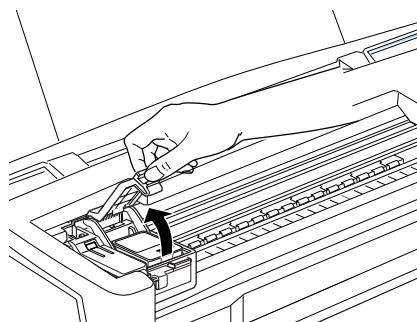



Предостережение:

После того как вы откроете прижимную планку, картридж утрачивает свою пригодность к работе и его нельзя вновь устанавливать на принтер, даже если внутри его и остались еще чернила.

5. Выньте картридж из принтера и утилизируйте его, соблюдая правила. Не разбирайте картридж и не пытайтесь наполнять его чернилами.

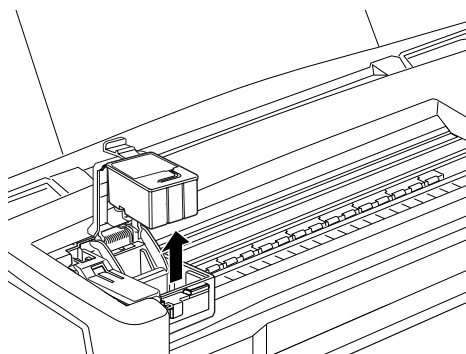

Предупреждение:

Если чернила попали на кожу ваших рук, тщательно смойте их водой с мылом. В случае поражения глаз чернилами немедленно промойте глаза обильной водой. Если после тщательной промывки глаз у вас сохранится неприятное ощущение или возникнут проблемы, связанные со зрением, незамедлительно обратитесь за помощью к врачу.

6. Выньте новый чернильный картридж из защитного пакетика. Затем удалите только желтую герметизирующую ленту с картриджа.

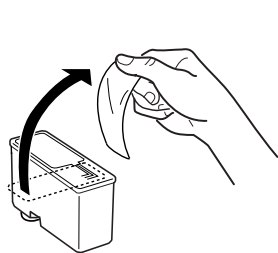

Черный чернильный картридж (S020189)

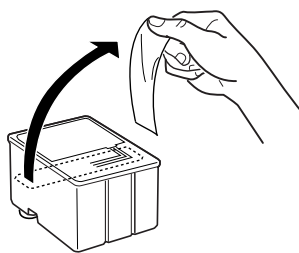

Цветной чернильный картридж (S02091)



Предостережения:

- ❑ *Перед установкой обязательно удалите с картриджа желтую герметизирующую ленту. Установленный картридж с предварительно не снятой желтой лентой будет поврежден и выйдет из строя.*
 - ❑ *Не удаляйте синюю часть пленочной герметизации сверху картриджа; в противном случае сопла печатающей головки быстро закупорятся и тогда головка не сможет печатать.*
 - ❑ *Не удаляйте пленочную герметизацию со дна картриджа, чтобы не вызвать утечку чернил.*
7. Осторожно опустите чернильный картридж в держатель этикеткой вверх. Не вдавливайте картридж на место посадки.

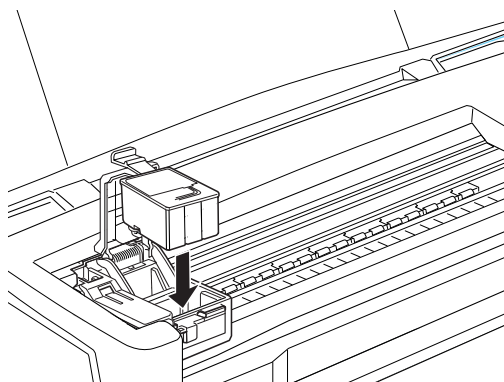

8. Отожмите прижимную планку вниз до защелкивания, чтобы зафиксировать картридж в рабочем положении.

На рисунке показан момент установки цветного чернильного картриджа. Для фиксации черного картриджа отожмите вниз меньшую, левую, прижимную планку.

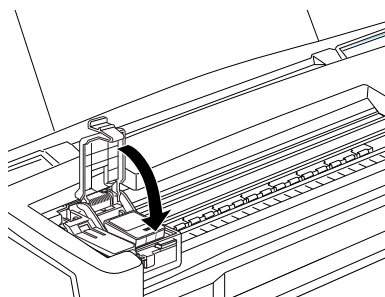



Предостережение:

После того как вы установите чернильные картриджи, не открывайте их прижимные планки вновь до тех пор, пока не потребуется замена картриджей. В противном случае установленные картриджи утрачивают свою пригодность к работе.

9. Убедитесь в том, что индикаторы отсутствия черных и цветных чернил погашены, затем нажмите кнопку чистки в **A**. Принтер сдвигает печатающую головку и начинает заправлять систему подачи чернилами. На заправку уходит около 30 секунд. По окончании операции заправки системы чернилами принтер вернет печатающую головку в ее исходное положение и индикатор **P** Сеть перестнет мигать.

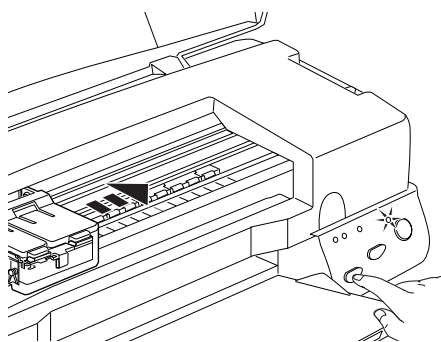

Предостережение:

*Во время заправки системы чернилами индикатор **P** Сеть продолжает мигать. Никогда не выключайте электропитание принтера, пока мигает этот индикатор. В противном случае заправка подающей системы чернилами будет неполной.*

10. Закройте крышку принтера.

Техническое обслуживание

Проверка сопел печатающей головки

Если вы обнаружите, что отпечатанное изображение неожиданно побледнело или в нем отсутствуют точки, вы можете решить эту проблему, проверив чистоту сопел печатающей головки.

Вы можете проверить чистоту сопел печатающей головки из вашего компьютера с помощью утилиты Nozzle Check (Проверка сопел), входящей в пакет программного обеспечения принтера, либо на самом принтере, пользуясь кнопками его панели управления.

Пользование утилитой Проверка сопел

Примечание:

Не пользуйтесь утилитой Nozzle Check (Проверка сопел) во время печати; в противном случае ваш отпечаток будет замаран чернилами.

Пользователям Windows

1. Проверьте, чтобы в загрузчик листов была заложена бумага формата A4 или Letter.
2. Щелкните вкладку Utility (Утилита) в окне программного обеспечения принтера, затем нажмите кнопку Nozzle Check (Проверка сопел).
3. Выполняйте указания с экрана вашего компьютера.

Пользователям Macintosh

1. Проверьте, чтобы в загрузчик листов была заложена бумага формата A4 или Letter.
2. Щелкните командную кнопку с пиктограммой  Utility (Утилита) в диалоговом окне Print (Печать) или Page Setup (Параметры страницы), затем нажмите кнопку Nozzle Check (Проверка сопел).
3. Выполняйте указания с экрана вашего компьютера.

Пользование кнопками панели управления

1. Проверьте, чтобы в загрузчик листов была заложена бумага формата А4 или Letter.
2. Удерживая нажатой кнопку загрузки/выдачи Е (① на рисунке внизу), нажмите кнопку Р Сеть (② на рисунке внизу), чтобы включить принтер. Затем освободите обе кнопки.

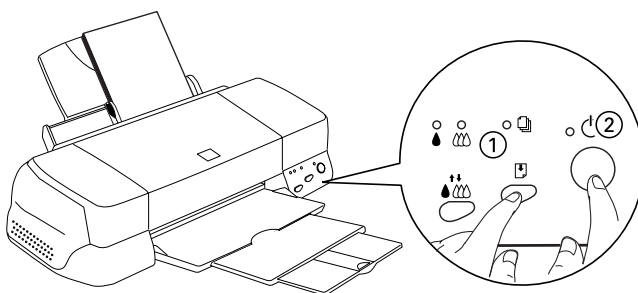

Принтер распечатывает контрольную карту с параметрами ПЗУ вашего принтера, кодом учета расхода чернил и шаблоном проверки сопел. Ниже приведены типичные образцы распечатки.

Пример распечатки чистой головкой

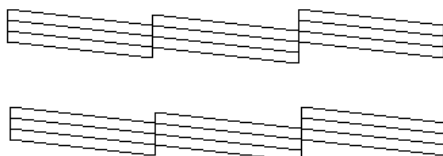

Головка требует прочистки сопел

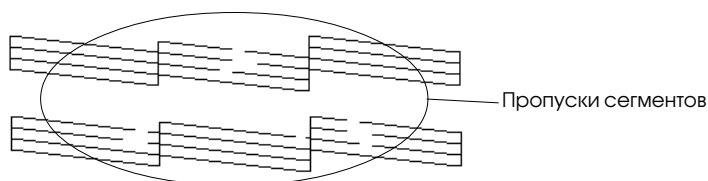

Данный образец напечатан в монохромном режиме, однако в действительности контрольные карты печатаются цветными чернилами (по модели СМУК).

Если контрольная карта не распечатывается удовлетворительно (например, в ней отсутствует какой-либо сегмент контрольных линий), то неисправен принтер. Причиной этому может быть закупорившееся сопло подачи чернил или невыровненная печатающая головка. См. следующий раздел о подробной процедуре чистки печатающей головки. Информацию о выравнивании печатающей головки см. в разделе “Выравнивание печатающей головки” на стр. 54.

Чистка печатающей головки

Когда вы обнаружите, что отпечатанное изображение неожиданно побledнело или на нем отсутствуют точки, вы можете решить эти проблемы, прочистив печатающую головку. После этой операции сопла будут подавать чернила правильно.

Печатающую головку можно прочищать с управлением через ваш компьютер с помощью утилиты Head Cleaning (Чистка головки), входящей в комплект программного обеспечения принтера, либо непосредственно на принтере, пользуясь кнопками его панели управления.

Примечания:

- ❑ Чистка печатающей головки расходует и цветные, и черные чернила. Чтобы не переводить чернила, прочищайте головку только, когда ухудшается качество печати; например, отпечаток нечеткий, какой-то цвет напечатан неверно или отсутствует совсем.
- ❑ Пользуйтесь утилитой контроля сопел Nozzle Check (Проверка сопел), которая подтверждает необходимость чистки печатающей головки. Этим вы будете экономить чернила.
- ❑ Когда мигает индикатор отсутствия черных В или цветных А чернил, вы не сможете чистить печатающую головку. Вначале замените соответствующий картридж.
- ❑ Не запускайте утилиту Head Cleaning (Чистка головки) или Nozzle Check (Проверка сопел), когда принтер печатает; в противном случае отпечатки будут замараны чернилами.

Пользование утилитой Чистка головки

Пользователям Windows

1. Убедитесь в том, что индикаторы отсутствия черных В и цветных А чернил погашены.

Примечание:

Когда мигает индикатор отсутствия черных В или цветных А чернил, вы не сможете чистить печатающую головку. Вначале замените соответствующий картридж.

2. Щелкните в окне программного обеспечения принтера вкладку Utility (Утилита), а затем нажмите кнопку Head Cleaning (Чистка головки).
3. Выполняйте указания с экрана.

Пользователям Macintosh

1. Убедитесь в том, что принтер включен, а индикаторы отсутствия черных В и цветных А чернил погашены.

2. Щелкните командную кнопку с пиктограммой Utility (Утилита) в диалоговом окне Print (Печать) или Page Setup (Параметры страницы), затем нажмите кнопку Head Cleaning (Чистка головки).
3. Выполняйте указания с экрана вашего компьютера.

Пользование кнопками панели управления

1. Убедитесь в том, что индикатор Р Сеть горит, а оба индикатора отсутствия черных В и цветных А чернил погашены.

Примечание:

Когда мигает или горит непрерывно индикатор отсутствия черных В либо цветных А чернил, вы не сможете чистить печатающую головку. Будет начата операция по замене чернильных картриджей. Если в этот момент вы не хотите заменять чернильный картридж, нажмите кнопку чистки R , чтобы вернуть печатающую головку в исходное положение.

2. Нажмите и удерживайте нажатой кнопку чистки R в течение трех секунд.

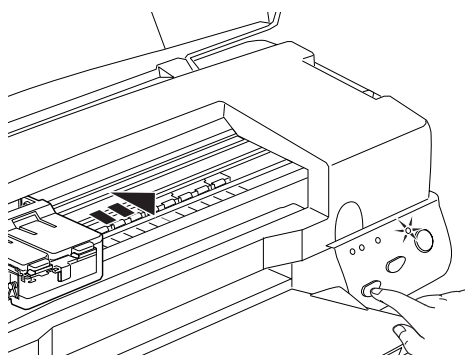

Принтер приступает к чистке печатающей головки, а индикатор Р Сеть начинает мигать. На операцию чистки уходит примерно 30 секунд.



Предостережение:

Никогда не выключайте принтер, пока мигает индикатор Р Сеть, чтобы не повредить принтер.

3. Когда индикатор Р Сеть перестанет мигать, напечатайте карту проверки сопел для подтверждения чистоты головки и чтобы сбросить цикл чистки.

Если качество печати не улучшилось после повторения процедуры чистки 4-5 раз, выключите принтер и оставьте его до утра. Утром следующего дня выполните процедуру чистки головки вновь.

Если качество печати по-прежнему не улучшилось, это означает, что один или оба ваших чернильных картриджа устарели либо повреждены и требуют замены. Перед заменой чернильного картриджа до того, как он опустеет, прочтите указания из раздела “Замена чернильных картриджей” в оперативном *Руководстве пользователя*.

Если проблему улучшения качества печати не удалось решить в результате замены чернильных картриджей, обратитесь за технической помощью к своему дилеру.

Примечание:

Для поддержания хорошего качества печати мы рекомендуем включать принтер ежемесячно для печати хотя бы на одну минуту.

Выравнивание печатающей головки

При обнаружении несовпадения вертикальных линий вы сможете решить эту проблему на своем компьютере с помощью утилиты Print Head Alignment (Выравнивание печатающей головки) из состава программного обеспечения принтера.

Примечание:

Не запускайте утилиту Print Head Alignment (Выравнивание печатающей головки), когда принтер печатает; в противном случае отпечатки будут замараны чернилами.

Пользователям Windows

1. Проверьте, чтобы в загрузчик листов была заложена бумага формата А4 или Letter.
2. Щелкните вкладку Utility (Утилита) в окне программного обеспечения принтера, затем нажмите кнопку Print Head Alignment (Выравнивание печатающей головки).

3. Выполняйте указания с экрана, чтобы выровнять печатающую головку.

Пользователям Macintosh

1. Проверьте, чтобы в загрузчик листов была заложена бумага формата A4 или Letter.
2. Щелкните командную кнопку с пиктограммой Utility (Утилита)  в диалоговом окне Print (Печать) или Page Setup (Параметры страницы), затем нажмите кнопку Print Head Alignment (Выравнивание печатающей головки).
3. Выполняйте указания с экрана вашего компьютера, чтобы выровнять печатающую головку.

Поиск и устранение неисправностей

Невозможно установить драйвер USB-принтера

Проверка предварительной установки ОС Windows 98 на вашем компьютере

На вашем компьютере должна быть предварительно установлена операционная система Windows 98. Вы не сможете установить или запустить драйвер USB-принтера на компьютере, который не имеет USB-порта или который усовершенствован путем замены ОС Windows 95 на Windows 98.

О подробных технических характеристиках вашего компьютера проконсультируйтесь у своего дилера.

Проверка появления Принтерных EPSON USB-устройств в меню Диспетчер устройств

Если вы прервали установку драйвера до завершения процедуры автоматического конфигурирования (в режиме plug-and-play), то будет неправильно установлен либо драйвер принтерных USB-устройств, либо драйвер принтера.

Выполните следующие действия для проверки установки и повторно установите указанные драйверы.

1. Включите принтер. Соедините принтер с компьютером посредством USB-кабеля.
2. Правой клавишей мыши щелкните значок My Computer (Мой компьютер) на панели рабочего стола вашего компьютера, после чего нажмите кнопку Properties (Свойства).
3. Щелкните вкладку Device Manager (Диспетчер устройств).

Если ваши драйверы установлены правильно, то в меню Device Manager (Диспетчер устройств) должен появиться объект EPSON USB Printer Devices (Принтерные EPSON USB-устройства).

Если объект EPSON USB Printer Devices (Принтерные EPSON USB-устройства) не появился в меню Device Manager (Диспетчер устройств), щелкните знак плюс (+) рядом с позицией Other Devices (Прочие устройства), чтобы просмотреть установленные устройства. Если объект USB Printer (USB-принтер) появился под позицией Other Devices (Прочие устройства), то драйвер принтерных USB-устройств установлен неправильно. Если появилось название принтера EPSON Stylus COLOR 1160, то драйвер принтера установлен неправильно.

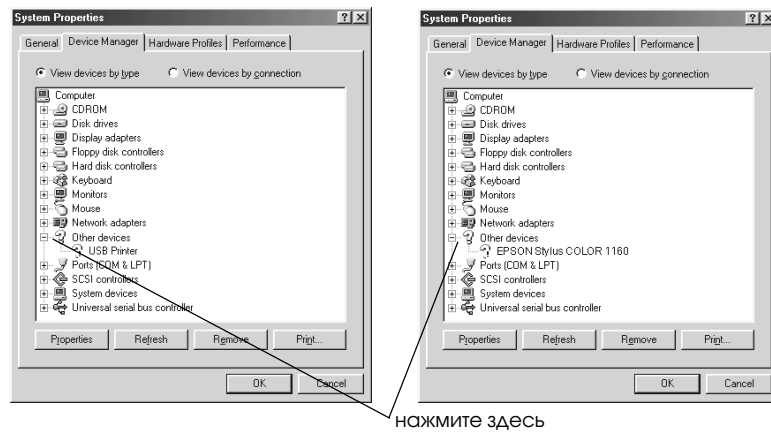

НАЖМИТЕ ЗДЕСЬ

Если ни объект USB Printer (USB-принтер), ни объект EPSON Stylus COLOR 1160 не появился под позицией Other Devices (Прочие устройства), нажмите кнопку Refresh (Обновить) или отсоедините конец USB-кабеля от принтера, а затем вставьте его в разъем принтера вновь.

4. Под позицией Other Devices (Прочие устройства) щелкните по объекту USB Printer (USB-принтер), либо по названию принтера EPSON Stylus COLOR 1160, затем нажмите кнопку Remove (Удалить). После этого нажмите кнопку OK.

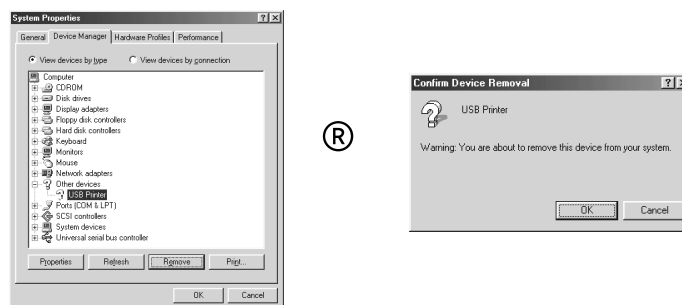















5. Отсоедините конец USB-кабеля от принтера, а затем вставьте его в разъем принтера вновь.
6. Появляется следующее диалоговое окно. Установите драйвер вновь, выполняя указания из Руководства по установке принтера.



Индикаторы ошибок

Вы можете распознать большинство обычных неполадок принтера по световым индикаторам на его панели управления. Если принтер прекратил работу и загорелись или замигали индикаторы, воспользуйтесь следующей таблицей комбинаций панельных индикаторов, чтобы диагностировать неисправность, а затем принимайте рекомендуемые коррективные меры.

Индикаторы	Проблема и ее решение	
 ●	Нет бумаги	
	В принтер не загружена бумага	Загрузите бумагу в податчик; потом нажмите на клавишу  load/eject. Принтер возобновляет печать. В это время индикатор гаснет.
   ○  ○	Замятие бумаги	
	Механизм принтера заклинен бумагой	Нажмите на клавишу  load/eject. Принтер выводит заклиненную бумагу и возобновляет печать. Если ошибка сохранилась, откройте крышку принтера и удалите заклиненную бумагу. Затем вновь заложите бумагу в загрузчик листов и нажмите на клавишу  загрузки/выдачи. Принтер возобновит печать.
 	Мало чернил (черный чернильный картридж)	
	Черный чернильный картридж почти пуст.	Приобретите черный чернильный картридж (S020189).
 ●	Нет чернил (черный чернильный картридж)	
	Черный чернильный картридж пуст.	Замените черный чернильный картридж на новый (S020189). См. раздел "Замена чернильных картриджей" на стр. 43.
 	Мало чернил (цветной чернильный картридж)	
	Цветной чернильный картридж почти пуст.	Приобретите запасной цветной чернильный картридж (S020191).

	Нет чернил (цветной чернильный картридж)	
	Цветной чернильный картридж пуст.	Замените цветной чернильный картридж на новый S020191). См. “Замена чернильных картриджей” на стр. 43.
	Ошибка каретки	
	Передвижению каретки печатающей головки препятствует заклиненная бумага или другой посторонний материал и она не может вернуться в исходное положение.	<p>Выключите принтер. Откройте крышку принтера и руками удалите на пути проводки заклиненную бумагу. Затем включите принтер вновь.</p> <p>Если ошибка не исчезла, то обратитесь к вашему дилеру.</p>
	Неисправимая ошибка	
	С чернильного картриджа не была удалена желтая уплотнительная лента.	Выключите принтер, затем включите его вновь. Загораются индикаторы отсутствия чернил, после чего печатающая головка сдвигается влево. Замените неисправный картридж на новый. Если неисправимая ошибка возникает вновь после включения принтера, свяжитесь со своим дилером.
	Неизвестная ошибка в работе принтера	
	В работе принтера случилась неизвестная ошибка	Выключите принтер и обратитесь к вашему дилеру.

● = вкл., ○ = выкл., ◐ = мигает

Возможные проблемы и их решения

Большинство принтерных неполадок имеют простые решения. Найдите свою проблему в перечне ниже и примените рекомендуемое решение. См. также “Поиск и устранение неисправностей” в оперативном *Руководстве пользователя*.

Проблемы качества печати

Если вы столкнулись с проблемами качества печати, попробуйте применить предложенные здесь решения.

Горизонтальная полосатость

- Убедитесь в том, что бумага заложена в загрузчик листов печатной стороной вверх.
- Запустите утилиту Head Cleaning (Чистка головки) для прочистки закупоренных сопел, распыляющих чернила.

Вертикальная разъюстировка

- Убедитесь в том, что бумага заложена в загрузчик листов печатной стороной вверх.
- Запустите утилиту Print Head Alignment (Выравнивание печатающей головки).
- Отключите установку High Speed (Высокая скорость) в драйвере вашего принтера. См. указания через оперативную справку в Windows. В Macintosh см. “Пользование расширенными установками” в оперативном *Руководстве пользователя*.

Пропуски цветов

- Проверьте, чтобы ваша бумага не была поврежденной, грязной или слишком старой.
- Запустите утилиту Head Cleaning (Чистка головки) для прочистки закупоренных сопел, распыляющих чернила.
- Проверьте состояние индикаторов отсутствия черных и цветных чернил. Если какой-либо индикатор мигает, замените соответствующий картридж. См. “Замена чернильных картриджей” на стр. 43.

Нечеткий или размазанный отпечаток

Опробуйте одно или несколько из следующих решений.

- ❑ Убедитесь в том, что бумага заложена в загрузчик листов печатной стороной вверх.
- ❑ Проверьте, чтобы ваша бумага не была поврежденной, грязной или слишком старой.
- ❑ Установите регулировочный рычаг в положение “+” и проверьте, правильно ли задана установка параметра Media Type (Тип носителя) в драйвере вашего принтера.

Проблемы подачи и заклинивания бумаги

Если принтер не подает бумагу, подает сразу несколько листов или бумага заклинивается, выньте и вновь заложите стопку бумаги в загрузчик, после чего нажмите кнопку E загрузки/выдачи. Также обратите внимание на следующее:

- ❑ Бумага не старая, не имеет морщин или складок.
- ❑ Бумага не заложена выше стрелки на левой направляющей.
- ❑ Краевые направляющие установлены правильно.
- ❑ Бумага не слишком тонкая или шероховатая. Пользуйтесь бумагой, отвечающей техническим требованиям для этого принтера. См. технические характеристики бумаги в оперативном *Руководстве пользователя*.

Принтер не работает нормально с USB-кабелем

Если ваш принтер не работает нормально с USB-кабелем, попробуйте применить одно или несколько из следующих решений:

- ❑ Используйте USB-кабель, рекомендованный в разделе “Системные требования” в оперативном *Руководстве пользователя*.
- ❑ Если вы используете USB-концентратор, подсоедините принтер к первому уровню концентратора, либо подключите его непосредственно к USB-порту компьютера.

- ❑ При работе с PC-совместимым компьютером, попробуйте повторно установить USB Printer Device Driver (Драйвер принтерных USB-устройств) и программное обеспечение принтера. Предварительно деинсталируйте EPSON Printer Software (Программное обеспечение принтера EPSON), пользуясь командой Add/Remove Programs (Добавить/Удалить программы) в окне Control Panel (Панель управления), затем удалите EPSON USB Printer Devices (Принтерные EPSON USB-устройства). После этого вновь установите программное обеспечение принтера, как описано в Руководстве по установке принтера. Если Принтерные EPSON USB-устройства (EPSON USB Printer Devices) не зарегистрированы в списке Add/Remove Programs (Программы добавления/удаления), откройте компакт-диск и дважды щелкните команду epusbun.exe. Затем выполняйте указания с экрана.

Прекращение печати

Если отпечатки хуже ваших ожиданий или в них печатаются неправильные либо посторонние символы и изображения, вам следует прекратить печать. Для прекращения печати выполните следующую процедуру.

В Windows 95, 98 и NT 4.0

Когда вы посылаете принтеру задание печати, на экране вашего компьютера появляется Индикатор хода (Progress Meter).

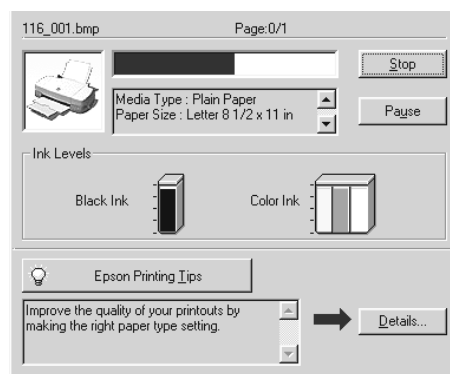

Нажмите кнопку Stop (Стоп), чтобы прекратить печать.

В Windows 3.1

Когда вы посылаете принтеру задание печати, на экране вашего компьютера появляется Деспулер (Despooler).



Нажмите кнопку  Stop (Стоп), чтобы прекратить печать.

В Macintosh

Когда включена фоновая печать

1. Укажите на утилиту EPSON Monitor3 в меню приложений.
2. Нажмите кнопку Сеть, чтобы выключить принтер.



- Щелкните по печатаемому документу, затем нажмите командную кнопку Stop (Стоп) с пиктограммой , чтобы отменить задание печати.

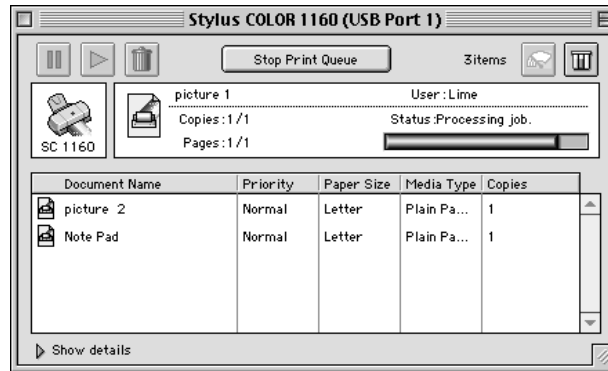

Когда выключена фоновая печать

- Нажмите кнопку Р Сеть, чтобы выключить принтер.
- Удерживая нажатой командную клавишу J на клавиатуре вашего компьютера, нажмите также клавишу “точка” (.), чтобы отменить задание печати.

Дополнительная оснастка и расходные материалы

Дополнительная оснастка

Для применения на вашем принтере по дополнительному заказу фирма поставляет интерфейсные кабели и интерфейсные карты.

Интерфейсные кабели

Фирма EPSON поставляет приведенные ниже интерфейсные кабели. Однако вы можете использовать любой другой интерфейсный кабель, который соответствует следующим техническим характеристикам. О дополнительных требованиях см. руководство пользователя вашего компьютера.

- ❑ Параллельный интерфейсный кабель (экранированный и в защитной оболочке) Parallel Interface Cable (shielded) C83602* для соединения компьютерного разъема D-SUB 25-pin (25-контактный) с 36-контактным принтерным разъемом 36-pin Amphenol 57 Series
- ❑ Интерфейсный USB-кабель (экранированный и в защитной оболочке) USB Interface Cable (shielded) C83623* для соединения компьютерного разъема Series A 4-pin (4-контактный) с принтерным разъемом Series B 4-pin (4-контактный) (Этот кабель поставляется в ограниченное число стран.)

Примечание:

Звездочка () заменяет последнюю цифру каталожного номера продукта, которая различается в зависимости от страны-импортера.*



Предостережение:

Используйте только интерфейсные кабели, которые отвечают указанным выше техническим характеристикам. Применение других кабелей, не защищенных гарантиями фирмы EPSON, может привести к отказам в работе принтера.

Расходные материалы

На вашем принтере можно применять следующие чернильные картриджи и специальные носители от фирмы EPSON.

Чернильные картриджи

На вашем принтере можно применять следующие чернильные картриджи:

Черный чернильный картридж	S020189
Цветной чернильный картридж	S020191

Примечание:

Каталожные номера картриджей различаются в зависимости от страны-импортера.

Специальные носители от EPSON

Фирма EPSON поставляет специальную бумагу и другие носители для струйных принтеров, которые удовлетворяют большинство ваших требований по высококачественной печати.

EPSON Premium Ink Jet Plain Paper (A4)	S041214
EPSON 360 dpi Ink Jet Paper (A4)	S041059 S041025
EPSON 360 dpi Ink Jet Paper (Letter)	S041060 S041028
EPSON 360 dpi Ink Jet Paper (A3)	S041065 S041046
EPSON 360 dpi Ink Jet Paper (Super A3/B)	S041066 S041047
EPSON Photo Quality Ink Jet Paper (A4)	S041061 S041026
EPSON Photo Quality Ink Jet Paper (Letter)	S041062 S041029
EPSON Photo Quality Ink Jet Paper (Legal)	S041067 S041048
EPSON Photo Quality Ink Jet Paper (A3)	S041068 S041045
EPSON Photo Quality Ink Jet Paper (Super A3/B)	S041069 S041043
EPSON Photo Quality Ink Jet Paper (B)	S041070 S041044
EPSON Photo Quality Ink Jet Card (A6)	S041054
EPSON Photo Quality Ink Jet Card (5 × 8")	S041121

EPSON Photo Quality Ink Jet Card (8 × 10")	S041122
EPSON Photo Quality Self Adhesive Sheet (A4)	S041106
EPSON Ink Jet Note Cards A6 (с конвертами)	S041147
EPSON Ink Jet Greeting Cards (5 × 8") (с конвертами)	S041148
EPSON Ink Jet Greeting Cards (8 × 10") (с конвертами)	S041149
EPSON Photo Quality Glossy Film (A4)	S041171
EPSON Photo Quality Glossy Film (Letter)	S041172
EPSON Photo Quality Glossy Film (A3)	S041173
EPSON Photo Quality Glossy Film (Super A3/B)	S041174
EPSON Photo Quality Glossy Film (B)	S041175
EPSON Photo Quality Glossy Film (A6)	S041107
EPSON Ink Jet Transparencies (A4)	S041063
EPSON Ink Jet Transparencies (Letter)	S041064
EPSON Photo Paper (A4)	S041140
EPSON Photo Paper (Letter)	S041141
EPSON Photo Paper (A3)	S041142
EPSON Photo Paper (Super A3/Super B)	S041143
EPSON Photo Paper (B)	S041156
EPSON Photo Paper (4 × 6")	S041134
EPSON Photo Paper (100 × 150 mm)	S041255
EPSON Photo Paper (200 × 300 mm)	S041254
EPSON Photo Paper Cards (A4)	S041177
EPSON Photo Stickers 16 (A6)	S041144
EPSON Photo Stickers 4 (A6)	S041176
EPSON Panoramic Photo Paper (210 × 594 мм)	S041145
EPSON Iron-On Cool Peel Transfer Paper (A4)	S041154
EPSON Iron-On Cool Peel Transfer Paper (Letter)	S041153 S041155
EPSON Iron-On Cool Peel Transfer Paper (A3)	S041238

EPSON Matte Paper-Heavyweight (A4)	S041256 S041258 S041259
EPSON Matte Paper-Heavyweight (Letter)	S041257
EPSON Matte Paper-Heavyweight (A3)	S041260 S041261 S041262
EPSON Matte Paper-Heavyweight (Super A3)	S041263 S041264 S041265
EPSON Ink Jet Back Light Film (A3)	S041131

Примечание:

Возможности поставок специальных носителей печатного материала по сортаменту различаются в зависимости от страны-импортера.

SEIKO EPSON CORPORATION

Московское представительство:

123610, Москва, Краснопресненская наб., 12.
Центр Международной Торговли, офис 508.
Факс: (095) 967-0765.

SEIKO EPSON CORPORATION

(Hirooka Office)

80 Harashinden, Hirooka

Shiojiri-shi, Nagano-ken

399-0785 Japan

1999 October

EPSON®

Цветной струйный принтер

EPSON STYLUS® COLOR 1160

**Руководство по практическому
пользованию**